

CH
Cooper & Hunter

SMART

model: CH-F1500CSE

CERAMIC FAN HEATER

INSTRUCTION MANUAL

cooperandhunter.com

Designed by Cooper&Hunter International Corporation, Miami, FL  USA



Photos are reference only



Fan heater with ceramic heating element
Тепловентилятор с керамическим нагревательным
элементом
Тепловентилятор з керамічним нагрівальним
елементом

Instruction Manual
Руководство по эксплуатации
Інструкція з експлуатації

Fan
heater

Тепловентилятор

Series/Серия/Серія: SMART

Модель/Model: CH-F1500CSE

CH
Cooper & Hunter

Outlook of devices, also colour scores can be revised without any special advance notices.

Производитель в праве менять внешний вид прибора и цветовую гамму прибора без специального уведомления.

Виробник вправі змінювати зовнішній вигляд приладу і колір приладу без спеціального повідомлення.

CONTENTS

1. Important information	2
2. Safety measures	3
3. Technical characteristics	4
4. Description of the unit	4
5. Scope of delivery	5
6. Operation of the unit	5
7. Cleaning and maintenance of the unit	7
8. Troubleshooting	7

Dear customer!

Thank you for your good choice and purchase of a Cooper&Hunter fan heater. It will serve you for a long time!

1. IMPORTANT INFORMATION

To improve product quality, its design, scope of delivery or manufacturing process can be revised without advance notice.

The text and digital notations in this manual may have misprints.

Should you have any questions on the functioning and operation of the device, please refer to the seller or a specialized service center to receive clarification.

Use the device only for purposes, stated in this manual.

Read and follow all the Instructions In this manual even If you feel you are familiar with the product, and find a place to keep It handy for future reference.

For your convenience record the complete model number (located on the product identification plate) and the date you received the product, together with your purchase receipt and attach to the warranty and service information. Retain in the event that warranty service is required.



NOTE:

The rating of this product (as marked on the product identification plate) is based on specific loading tests. Normal use or the use of other recommended attachments may draw significantly less power.



IMPORTANT!

When using any electrically powered product, basic safety precautions should always be followed.

2. SAFETY MEASURES

Read all instructions carefully prior to using the device for the first time. To avoid electric shock or injury when using this device, always observe key safety precautions including the following ones:

- Read all instructions before using this appliance and keep them for future reference.
- Use only the voltage specified on the rating plate of the heater.
- Do not cover or restrict airflow to the inlet or exhaust grilles in any manner as the appliance may overheat and become a fire risk.
- Do not cover grilles, block entry or exhaust of airflow by placing appliance against any surface. Keep all object at least 1 meter from the front, side and rear of the appliance.
- Do not place the appliance close to a radiant heat source.
- Do not operate in areas where gasoline, paint or other flammable liquids are used or stored.
- This appliance heats up when in use. To avoid burns, do not let bare skin touch hot surface. Switch off and let cooling before moving.
- Do not use the appliance to dry clothes.
- Do not insert or allow foreign object or metal utensils to enter any ventilation or exhaust opening, as this may cause an electric shock, fire or damage to the appliance.
- Do not immerse in liquid or allow running into the interior of the appliance, as this could create an electrical shock hazard.
- Do not reach for an appliance that has fallen into water. Switch off at supply and unplug immediately.
- Do not operate any appliance with a damaged cord, plug or after the appliance malfunctions or has been dropped or damaged in any manner. Return to a qualified electrical person for examination, electrical or mechanical adjustment, service or repair.
- Do not operate appliance with wet hands.
- The most common cause of overheating is deposits of dust or fluff in the appliance. Ensure these deposits are removed regularly by unplugging the appliance and vacuum cleaning air vents and grilles.
- Do not use this appliance in a window as rain may cause electric shock.
- Do not use abrasive cleaning products on this appliance. Clean with a damp cloth (not wet) rinsed in hot soapy water only. Always remove plug from the mains supply before cleaning.

- Do not connect the appliance to the mains voltage until completely assembled and adjusted.
- This appliance is not intended for use in outdoor locations.
- Do not use this appliance in the immediate surrounds of a bath, a shower or a swimming pool or other liquids.
- Always operate upright.
- Switch off and let cooling before moving.
- Do not operate with cord set coiled up as a build up of heat is likely, which could be sufficient to become a hazard.
- The use of an extension cord with this appliance is not recommended.
- Do not remove plug from power socket until the appliance has been switched off.
- Do not remove plug from power socket by pulling the supply cord-always grip plug.
- Always unplug appliance when not in use.



IMPORTANT!

This product is **NOT** suitable to be used on long pile carpets or Flokati rugs.

- Do not allow cord to come in contact with heated surface during operation.
- Do not run cord under carpeting, throw rugs or runners etc. Arrange cord away from traffic areas so that it will not be tripped over.
- Do not twist, kink or wrap the cord around the appliance, as this may cause the insulation to weaken and split. Always ensure that all cord has been removed from any cord storage area.
- Do not use outdoors or whilst standing on a damp floor.
- Do not store appliance while it is still hot.
- This appliance is not intended for use by young children or infirm persons without supervision.
- Young children should be supervised to ensure they do not play with the appliance.
- The appliance must not be located immediately below a socket-outlet.
- Do not use this appliance with another programmer, timer or any other device that switches the heater on automatically, since a fire risk exists if the appliance is covered or positioned incorrectly.

•All covers of this appliance is intended to prevent direct access to the



IMPORTANT!

In order to avoid overloading, do not cover the heater

- To reduce the risk of electric shock, do not immerse or expose the product or flexible cord to rain, moisture or any liquid other than those necessary for correct operation of the product.
- The fireguard does not give full protection for young children and for infirm persons.
- If the supply cord is damaged, it must be replaced by a qualified electrical persons in order to avoid a hazard.
- Do not use this appliance outdoors or on wet surfaces Avoid spilling liquid on the appliance.



IMPORTANT!

In order to avoid a hazard due to inadvertent resetting of the thermal cutout, this appliance must not be supplied through an external switching device, such a timer, or connected to a circuit that is regularly on and off by the utility

- Use this appliance only as described in this manual. Any other use is not recommended by the manufacturer and may cause fire, electric shock or injury.
- This appliance is intended for household use only and not for commercial or industrial use.

3. TECHNICAL CHARACTERISTICS

Table 1

Discription	Unit	Value
Model	-	CH-F1500CSE
Power	W	1000/1500
Power supply	V/Hz	220-240V 50-60Hz
Weight	kg	1.03
Color	-	White+Black
Service area	m ²	10-15
Device dimensions	mm	120x120x300
Heating element	-	PTC
Control	-	Electronic

4. DESCRIPTION OF THE UNIT

Fig. 1 Overview of the appliance







Control panel

Fig. 2 Overview of control panel



Table 2

	LED displayer
	Mode
	Temperature
	ON/OFF button

5. SCOPE OF DELIVERY

1. Fan heater- 1 pc.
2. Operation manual – 1 pc.
3. Warranty card - 1 pc.
4. Packing – 1 pc.

6. OPERATION OF THE UNIT

Operation guide

Check before turning on the machine

1. Check if the power wire is under good condition.
2. The product adopts 220-240V AC power supply, before use, please confirm if the rated current of the power socket meets the local requirements with safe grounding device, otherwise, please replace it with the qualified socket.

Press the power switch (4) on the back to "I" position, you can hear "Bi", and the heater is in standby mode.



ON/OFF button:

Press the button "⏻" to turn on the unit, the indicator lights up in red, LED display will show room temperature and appliance start at HIGH mode. Press it again to turn off the unit. The fan inside will power off 30s later in HIGH / LOW mode.



MODE button:

In working mode, press the button "⏻" to choose the working modes which cycles as HIGH-FAN-LOW-HIGH, the corresponding indicator lights up, red-blue-green-red, in turn.



TEMPERATURE SETTING button:

Press the button "🌡️" to choose the setting temperature you want during working mode, which can be set in the order of 15 °C - 35 °C, increased at 1 °C intervals. (default temperature is 24 °C).



NOTE:

1. The temperature SET should be higher than the room temperature, otherwise, the appliance will not start heating.
2. Once the room temperature achieves the target temperature, the appliance will stop automatically, the fan inside will power off 30s later.
3. If the room temperature is 1°C less than temperature SET, the appliance will restart.

TIMER FUNCTION:

1. In working mode, press the button “⏸” and “⌚” at the same time to set automatic off of the product. The LED display will switch to timer setting, the figures flash on screen, as below:



2. To deactivate timer function press the button “⏸” and “⌚” at the same time.
3. The appliance can be set between 1 to 8 hours, increased at 1 hour intervals.
4. To adjust the timer press “⏸” or “⌚” buttons then wait a few seconds for the setting to be memorized.



NOTE:

Figures will keep flashing on the screen until the program setting is finished

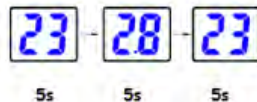

5. After setting finished, screen will automatically show “Temperature” - “Timer” – “Temperature” in turns within 5 second each.



NOTE:

Timer on screen will decrease at 0.1 hour intervals, eg: 2.8 hours.

6. When the programmed time is reached, the heater stop working, the fan inside will power off 30s later.

TIP-OFF SAFETY DEVICE:

This appliance is provided with a safety device which will switch off the heater in case of accidental tipping off (90°forward). When the heater stop working, the fan inside will power off 30s later, the LED display and indicator light will flash to alert the user to correct the appliance, meanwhile, the buzzer will beep continuously. The heating is resumed after the appliance is right up, the LED display and indicator light stop flashing and the buzzer stops alarming.



NOTE:

The appliance works normally except that it is tilted 90° forward.

MULTI-ANGLE USE:

This appliance can be use at multiple angles with flexible wind direction, but the angles shown as picture 5 and 6 are not allowed.



IMPORTANT!

The appliance works properly at the angle of picture 6, which is forbidden for safety concerns.

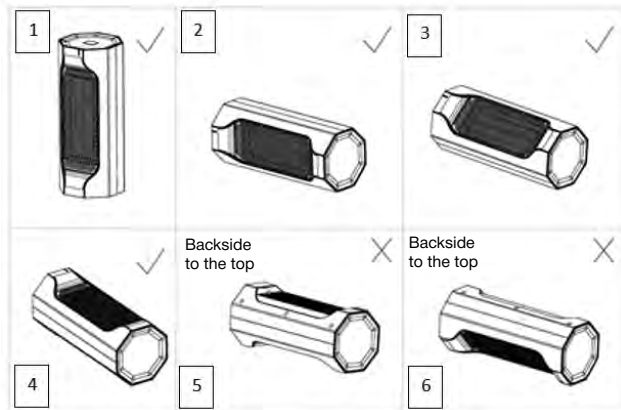

7. CLEANING AND MAINTENANCE INSTRUCTION

1. Light accumulated dust may be removed from the heater with a soft cloth. Wipe the exterior surfaces of the heater occasionally with a cloth moistened (not dripping wet) with a solution of mild detergent and water. Dry the case thoroughly with a soft dry cloth before operating the heater.
2. The fan motor is lubricated by the factory, and will require no further lubrication.
3. No other user maintenance is required or recommended. If service is required, send your heater to the nearest authorized service depot.
4. Store heater in a clean and dry place when not in use.



NOTE:

There may be trace of smoke or odour when unit is first operated. Do not be on the heating coil during the manufacturing process. It will quickly evaporate, and should not re-occur.



IMPORTANT!

Portable electric heaters are designed for spot heating, or as a supplementary heat source. They are not intended to be main sources of heat during the normal heating season.

8. TROUBLESHOOTING

If the product does not operate or does not operate properly, first check according to the following list. If the reason the product does not operate or does not operate properly is not included in the following list, the product may have failed. At this time, it is recommended to send the product to the dealer or the Media Service Center for treatment.

Table 3

Problem	Possible Cause	Solution
After the power is engaged, the machine does not work.	The plug may not be plugged well.	Check whether the plug is properly inserted into the receptacle.
The machine suddenly stops during heating.	The temperature exceeds the threshold of the thermal cut-off.	Cool the machine before use.

СОДЕРЖАНИЕ

1. Важная информация	8
2. Меры предосторожности	9
3. Технические характеристики	10
4. Описание прибора	10
5. Комплектация	11
6. Управление прибором	11
7. Чистка и обслуживание прибора	13
8. Поиск проблем	14
9. Гарантийные обязательства	14

Уважаемый покупатель!

Вы выбрали продукт от Cooper&Hunter который, мы надеемся, доставит Вам много радости в будущем. Cooper&Hunter стремится предложить как можно более широкий ассортимент качественной продукции, который сможет сделать Вашу жизнь еще более удобной. Внимательно изучите данное руководство, чтобы правильно использовать Ваш новый тепловентилятор и наслаждаться его преимуществами. Мы гарантируем что он сделает Вашу жизнь намного комфортнее, благодаря легкости в использовании. Удачи!

1. ВАЖНАЯ ИНФОРМАЦИЯ

Пожалуйста, внимательно прочитайте данное руководство перед использованием и строго выполняйте указанные в нем инструкции по эксплуатации устройства. Храните руководство в течение всего периода использования устройства в надежном месте, чтобы всегда иметь к нему доступ.

Обогреватели предназначены для обогрева производственных, жилых, офисных и бытовых помещений. Любое использование прибора в целях, не предусмотренных изготовителем, может привести к возгоранию, поражению электрическим током или ранению.

Производитель оставляет за собой право без предварительного уведомления покупателя вносить изменения в конструкцию, комплектацию или технологию изготовления изделия с целью улучшения его свойств. В тексте и цифровых обозначениях данного руководства могут быть допущены опечатки. Если после прочтения руководства у Вас останутся вопросы по работе и эксплуатации прибора, обратитесь к продавцу или в специализированный сервисный центр для получения разъяснений.

2. МЕРЫ ПРЕДОСТОРОЖНОСТИ

Внимательно прочитайте все инструкции перед первым использованием прибора. Во избежание поражения электрическим током или причинения травмы при пользовании прибором всегда соблюдайте основные меры безопасности, в том числе следующие:

- Убедитесь, что электрическая сеть полностью соответствует техническим параметрам, указанными на корпусе устройства, и имеет канал заземления. Категорически запрещается накрывать или закрывать входные или выходные отверстия (решетки) воздуха, ввиду опасности несчастного случая или порчи устройства.
- Не располагайте устройство вблизи отопительных приборов.
- Запрещается эксплуатация обогревателя в помещениях с наличием легковоспламеняющихся жидкостей, горючей пыли и веществ.
- Во избежание ожогов во время работы обогревателя не прикасайтесь к верхней поверхности корпуса и к решетке в месте выхода воздушного потока.
- Не сушите на обогревателе одежду и любые другие материалы. Это может привести к его перегреву, выходу из строя или причинить значительный ущерб вам и/или вашему имуществу.
- Не вставляйте и не допускайте попадания внутрь посторонних предметов через входные или выходные отверстия во избежание поражения электрическим током, возникновения пожара или повреждения устройства.
- Не погружайте прибор в воду и не допускайте попадания жидкостей внутрь прибора, т.к. это может привести к поражению электрическим током.
- В случае падения прибора в воду не доставайте его, а немедленно отключите его от электрической сети.
- Не используйте обогреватель с поврежденным шнуром питания, вилок. В случае возникновения неисправностей, падения или любого другого повреждения не пытайтесь отремонтировать устройство самостоятельно - обратитесь к производителю, авторизованной сервисной службе либо квалифицированному специалисту для устранения неполадок.
- Во избежание несчастных случаев запрещается прикасаться к наружным по верхностям и органам управления включенного конвектора мокрыми руками и другими частями тела.
- Наиболее распространенной причиной перегрева является скопление пыли внутри обогревателя. Регулярно удаляйте скопившуюся пыль. Для этого отключите прибор от сети и пропылесосьте вентиляционные отверстия и решетки.

- Не устанавливайте прибор на подоконник, попадание дождевых капель может привести к поражению электрическим током.

При чистке прибора не используйте абразивные, пеномоющие средства и растворители. Очищайте его влажной тряпкой или губкой, смоченной горячей мыльной водой. Всегда отключайте прибор от сети перед чисткой.

- Не подключайте прибор к электрической сети до полной сборки и регулировки.
- Не используйте прибор на открытых пространствах вне помещения.
- Запрещается эксплуатация обогревателя в бассейнах, ваннах, душевых комнатах и других помещениях в случаях, если на его поверхность возможно попадание прямых струй воды.
- Убедитесь, что корпус прибора остыл, прежде чем убирать на место его хранения.
- Не оставляйте прибор без присмотра в помещении, где находятся дети или инвалиды. Защитная решетка не обеспечивает полную защиту для детей и инвалидов.
- Не разрешайте детям играть с прибором.
- Прибор не следует располагать непосредственно под розеткой.
- Во избежание сброса термозащиты этот прибор не следует использовать вместе с дополнительными выключающими устройствами, такими как смарт розетки. Также прибор не следует подключать к цепи, которая часто замыкается и размыкается.
- Все поверхности данного прибора предназначены для предотвращения прямого доступа к нагревательным элементам и должны находиться на своих местах во время эксплуатации.



ВНИМАНИЕ!

Во избежание перегрева не накрывайте обогреватель

3. ТЕХНИЧЕСКИЕ ХАРАКТЕРИСТИКИ

Таблица 1

Описание	Единицы	Значение
Модель	-	CH-F1500CSE
Мощность	Вт	1000/1500
Питание	В/Гц	220-240V 50-60Hz
Вес	кг	1.03
Цвет	-	Белый с черным
Площадь применения	м ²	10-15
Размеры прибора	мм	120x120x300
Нагревательный элемент	-	PTC
Управление	-	Электронное

4. ОПИСАНИЕ ПРИБОРА

Рис. 1 Общий вид устройства



Рис. 2 Панель управления



Таблица 2

	Дисплей
	Режимы
	Установка температуры
	ON/OFF кнопка

5. КОМПЛЕКТАЦИЯ

1. Тепловентилятор - 1 шт.
2. Руководство по эксплуатации - 1 шт.
3. Гарантийный талон - 1 шт.
4. Упаковка - 1 шт.

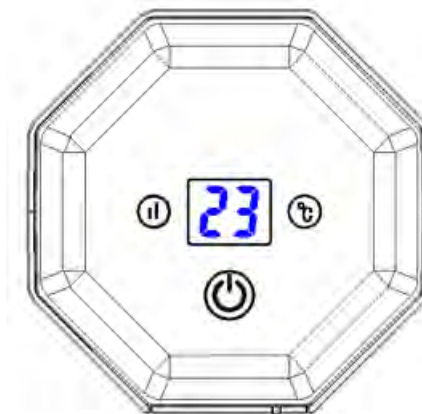
6. УПРАВЛЕНИЕ ПРИБОРОМ

- Удостоверьтесь, что корпус прибора и его нагревательный элемент остыл, прежде чем перемещать обогреватель.
- Не используйте прибор со скрученным шнуром питания, это может привести к перегреву и несчастным случаям.
- Не рекомендуется использовать шнур-удлинитель вместе с обогревателем.
- Не вынимайте штепсельную вилку из розетки до выключения прибора. Вынимая штепсельную вилку из розетки не тяните за провод - держитесь за саму вилку.
- Отсоединяйте прибор от электрической сети, когда он не используется вами и перед тем, как его мыть.
- Во время эксплуатации следите за тем, чтобы провод не касался нагреваемой поверхности.
- Не убирайте провод под ковровое покрытие, не кладите сверху коврики, ковровые дорожки и т.д., шнур питания не должен быть пережат тяжелыми предметами.
- Не располагайте провод в местах прохода, чтобы не споткнуться об него.
- Не скручивайте, не перегибайте и не сворачивайте провод вокруг обогревателя - это может привести к износу изоляции.
- Следите за тем, чтобы провод был вынут на всю длину.



ВНИМАНИЕ!

Запрещается располагать рядом с тепловентилятором легковоспламеняющиеся предметы (синтетические материалы, мебель, шторы, лакокрасочные продукты, растворители и т.п.)

Руководство по работе с прибором

Перед включением проверьте следующее:

1. Проверьте, находится ли провод питания в хорошем состоянии.
2. В устройстве используется источник питания 220-240 В переменного тока. Перед использованием убедитесь, что параметры электропитания прибора соответствуют местным требованиям, так же розетка должна иметь заземление, в противном случае подключитесь к другому источнику.

После нажатия кнопки питания (4) на задней части тепловентилятора в положение «I», прибор издаст звуковой сигнал и перейдет в режим ожидания.



Кнопка Вкл/Выкл:

Нажмите кнопку «», чтобы включить прибор, индикатор загорится красным, дисплей покажет текущую температуру в помещении и прибор будет работать на высокой мощности нагрева (1500 Вт). Нажмите ее еще раз, чтобы выключить устройство. Вентилятор внутри выключится через 30 секунд при работе тепловентилятора в режимах нагрева (низкий/высокий).



Выбор режимов работы:

После включения тепловентилятор нажмите кнопку «», чтобы выбрать рабочие режимы, которые циклически меняются как Высокая мощность - Только вентилятор - Низкая мощность - Высокая мощность, соответствующий индикатор загорается по очереди: красный-синий-зеленый-красный.



Установка желаемой температуры:



Нажимайте кнопку «», чтобы выбрать желаемую температуру, диапазон температуры может быть установлен от 15 °С до 35 °С, с интервалом в 1 °С. (температура по умолчанию 24 °С).



ПРИМЕЧАНИЕ:

1. Установленная температура должна быть выше, чем температура в помещении, иначе прибор не начнет нагреваться.
2. Как только комнатная температура достигнет заданной температуры, прибор автоматически выключится, а вентилятор внутри выключится через 30 секунд.
3. Если комнатная температура на 1 ° C ниже, чем заданная температура, прибор включится и продолжит работу.





Установка таймера:

1. При работающем обогревателе одновременно нажмите кнопки «» и «», чтобы начать настройку таймера. Дисплей переключится на настройку таймера, цифры на экране будут мигать, как показано ниже:



ПРИМЕЧАНИЕ:

ВАЖНО! Для запуска настройки таймера нужно одновременно нажать на две кнопки (не поочередно а именно одновременно!)

2. Чтобы отключить функцию таймера, нажмите одновременно кнопки «» и «».
3. Таймер на выключение можно выставить от 1 до 8 часов с интервалом в 1 час.
4. Чтобы настроить таймер, нажимайте кнопки «» или «», затем подождите несколько секунд, чтобы настройки сохранились.



ПРИМЕЧАНИЕ:

Цифры будут мигать на экране до завершения настройки программы.

5. После завершения настройки на экране будет отображаться «Температура» - «Таймер» - «Температура» поочередно в течение 5 секунд каждая.

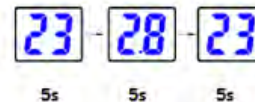

ПРИМЕЧАНИЕ:

Время таймера на экране будет уменьшаться с интервалом 0,1 часа, например: 2,8 часа.

6. Когда наступит запрограммированное время, тепловентилятор перестанет работать, вентилятор внутри выключится через 30 секунд.

Универсальная установка:

Этот прибор можно использовать под разными углами с изменяемым направлением теплового потока, но положения, показанные на рисунках 5 и 6, недопустимы.



ВНИМАНИЕ!

Устройство будет работать в положении, показанном на рисунке 6, но такое расположение прибора запрещено из соображений безопасности.

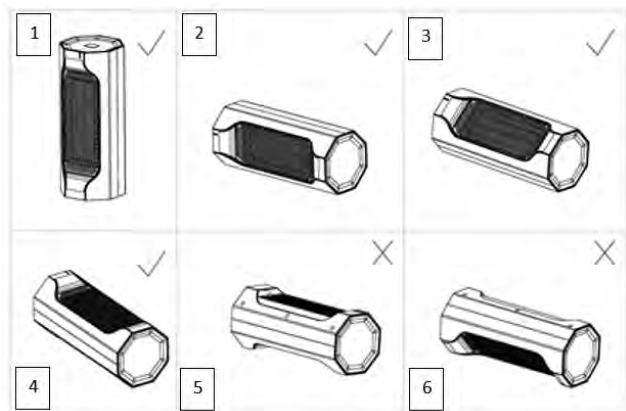

7. ЧИСТКА И ОБСЛУЖИВАНИЕ ПРИБОРА



ВНИМАНИЕ!

Перед очисткой всегда выключайте и отсоединяйте прибор от источника питания.

1. Легкая скопившаяся пыль может быть удалена из нагревателя мягкой тканью. Время от времени протирайте наружные поверхности нагревателя тканью, смоченной (не мокрой) раствором мягкого моющего средства и воды. Тщательно вытрите корпус мягкой сухой тканью перед включением обогревателя.
2. Двигатель вентилятора смазывается на заводе и не требует дополнительной смазки.
3. Никакого другого обслуживания обогреватель не требует и не рекомендуется. Если требуется обслуживание, отправьте обогреватель в ближайший авторизованный сервисный центр.
4. Храните обогреватель в чистом и сухом месте, когда он не используется.



ПРИМЕЧАНИЕ:

При первом включении устройства могут быть следы дыма или запаха. Это выгорает техническая смазка которая находится на нагревательном элементе. Это быстро испарится, спустя некоторое время запах исчезнет и не будет повторяться при повторном включении.



ВНИМАНИЕ!

Переносные электронагреватели предназначены для точечного обогрева или в качестве дополнительного источника тепла. Они не предназначены для использования в качестве основного источника тепла в течение обычного отопительного сезона.

8. ПОИСК ПРОБЛЕМ

Если продукт не работает или не работает должным образом, сначала проверьте в соответствии со следующим списком. Если причина, по которой продукт не работает или не работает должным образом, не включена в следующий список, возможно, произошла поломка продукта. В этом случае рекомендуем связаться с официальным сервисным центром.

Список сервисных центров доступен на официальном сайте: cooperandhunter.com

Таблица 3

Проблема	Причина	Решение
После включения питания индикатор не загорается, и обогреватель не работает	Вилка может быть плохо подключена.	Проверьте правильно ли вставлена вилка в розетку.
Обогреватель внезапно отключился во время нагрева.	Температура превышает порог теплового отключения.	Дайте обогревателю остыть

9. ГАРАНТИЙНЫЕ ОБЯЗАТЕЛЬСТВА

Настоящий документ неограничивает определенные законом права потребителей, но дополняет и уточняет оговоренные законом обязательства, предполагающие соглашение сторон либо договор. Производитель оставляет за собой право вносить изменения в конструкцию, комплектацию или технологию изготовления изделия, с целью улучшения его технологических характеристик. Такие изменения вносятся в изделие без предварительного уведомления Покупателей и не влекут за собой обязательств по изменению/улучшению ранее выпущенных изделий. Убедительно просим Вас воздержание недоразумений до установки /эксплуатации изделия внимательно изучить его инструкцию по эксплуатации. Гарантийные обязательства осуществляются при наличии правильно заполненного гарантийного талона с указанием в нем даты продажи, печати(штампа) торгующей организации и подписи продавца. Запрещается вносить в Гарантийный талон какие-либо изменения, а также стирать или переписывать какие-либо указанные внем данные. Тщательно проверьте внешний вид изделия и его комплектность, все претензии по внешнему виду и комплектности изделия предъявляйте Продавцу при покупке изделия. В случае неисправности прибора по вине изготовителя бязательство по устранению неисправности ложится на уполномоченную изготовителем организацию. В данном случае покупатель в праве обратиться к Продавцу. Настоящая гарантия распространяется на производственный или конструкционный дефект изделия. Гарантийный срок на тепловентилятор составляет 12 (двенадцать) месяцев со дня продажи Покупателю. Настоящая гарантия не дает права на возмещение и покрытиеущерба, произошедшего в результате переделки и регулировки изделия без предварительного письменного согласия изготовителя, с целью приведения его в соответствии с национальными или местными техническими стандартами и нормами безопасности.

ЗМІСТ

1. Важлива інформація	15
2. Запобіжні заходи	16
3. Технічні характеристики	17
4. Опис приладу	17
5. Комплектація	18
6. Управління приладом	18
7. Чистка та обслуговування	20
8. Пошук проблем	21
9. Гарантійні зобов'язання	21

Шановний користувач!

Ви вибрали продукт від Cooper&Hunter який, ми сподіваємося, принесе Вам багато радості в майбутньому. Cooper&Hunter прагне запропонувати якомога ширший асортимент якісної продукції, який зможе зробити Ваше життя ще більш зручним. Уважно вивчіть цей посібник, щоб правильно використовувати Ваш новий тепловентилятор і насолоджуватися його перевагами. Ми гарантуємо що він зробить Ваше життя набагато комфортніше, завдяки легкості у використанні. Успіхів!

1. ВАЖЛИВА ІНФОРМАЦІЯ

Будь ласка, уважно прочитайте цей посібник перед використанням і строго виконуйте зазначені в ньому інструкції по експлуатації пристрою. Зберігайте керівництво протягом всього періоду використання пристрою в надійному місці, щоб завжди мати до нього доступ.

Обігрівачі призначені для обігріву виробничих, житлових та офісних приміщень. Будь-яке використання приладу з метою, не передбаченим виробником, може призвести до виникнення пожежі, ураження електричним струмом або поранення. Виробник залишає за собою право без попереднього повідомлення покупця вносити зміни в конструкцію, комплектацію або технологію виготовлення виробу з метою поліпшення його властивостей.

У тексті та цифрових позначеннях цього посібника можуть бути допущені помилки. Якщо після прочитання керівництва у Вас залишаться питання по роботі і експлуатації приладу, зверніться до продавця або в спеціалізований сервісний центр для отримання роз'яснень.

2. ЗАПОБІЖНІ ЗАХОДИ

Уважно прочитайте всі інструкції перед першим використанням приладу. Щоб уникнути ураження електричним струмом або заподіяння травми при користуванні приладом завжди дотримуйтесь основні заходи безпеки, в тому числі такі:

- Переконайтеся, що електрична мережа повністю відповідає технічним параметрам, зазначеними на корпусі пристрою, і має канал заземлення. Категорично забороняється накривати або затикати вхідні або вихідні отвори(решітки) повітря, зважаючи на небезпеку нещасного випадку або псування пристрою.
- Не розміщуйте пристрій поблизу опалювальних приладів.
- Забороняється експлуатація обігрівача в приміщеннях з наявністю легкозаймистих рідин, горючого пилу та речовин.
- Щоб уникнути опіків під час роботи обігрівача не торкайтеся до верхньої поверхні корпусу і дорешітки в місці виходу повітряного потоку.
- Не сушіть на обігрівачі одяг і будь-які інші матеріали. Це може привести до його перегріву, виходу з ладу або завдати значної шкоди вам і / або вашому майну.
- Не вставляйте і не допускайте попадання всередину сторонніх предметів через вхідні або вихідні отвори, щоб уникнути ураження електричним струмом, виникнення пожежі або пошкодження пристрою.
- Не занурюйте прилад у воду і не допускайте попадання рідини всередину приладу, тому що це може призвести до ураження електричним струмом.
- У разі падіння приладу в воду не діставайте його, а негайно вимкніть його від електричної мережі.
- Не використовуйте обігрівач з пошкодженим шнуром живлення, штекером. У разі виникнення несправностей, падіння або будь-якого іншого ушкодження не намагайтеся відремонтувати пристрій самостійно - зверніться до виробника, авторизованої сервісної служби або кваліфікованого фахівця для усунення неполадок.
- Щоб уникнути нещасних випадків забороняється торкатися до зовнішніх поверхонь і органів управління включеного конвектора мокрими руками і іншими частинами тіла.
- Найбільш поширеною причиною перегріву є скупчення пилу всередині обігрівача. Регулярно видаляйте накопичення пилу. Для цього вимкніть прилад від мережі і пропилесосьте вентиляційні отвори і решітки.

- Не встановлюйте прилад на підвіконня, потрапляння дощових крапель може призвести до ураження електричним струмом
- При чищенні приладу не використовуйте абразивні, піномийні засоби і розчинники. Очищайте його вологою ганчіркою або губкою, змоченою гарячою мильною водою. Завжди відключайте прилад від мережі перед чищенням.
- Не підключайте прилад до електричної мережі до повного складання і регулювання.
- Не використовуйте прилад на відкритих просторах поза приміщенням. Забороняється експлуатація обігрівача в басейнах, ванних, душових кімнатах та інших приміщеннях у випадках, якщо на його поверхню можливе попадання прямих струменів води.
- Переконайтеся, що корпус приладу охолов, перш ніж прибирати на місце його зберігання.
- Не залишайте прилад без нагляду в приміщенні, де знаходяться діти або інваліди. Захисна решітка не забезпечує повний захист для дітей та інвалідів. Не дозволяйте дітям гратися з приладом.
- Прилад не слід розташовувати безпосередньо під розеткою.
- Щоб уникнути скидання термозапобіжника цей прилад не слід використовувати разом з додатковими вимикаючими пристроями, такими як таймер. Також прилад не слід підключати до ланцюга, який часто замикається і розмикається.
- Всі поверхні даного приладу призначені для запобігання прямого доступу до нагрівальних елементів і повинні знаходитися на своїх місцях під час експлуатації.



УВАГА!

Щоб уникнути перегріву не накривайте обігрівач

3. ТЕХНІЧНІ ХАРАКТЕРИСТИКИ

Таблиця 1

Опис	Одиниці	Значення
Модель	-	CH-F1500CSE
Потужність	Вт	1000/1500
Живлення	В/Гц	220-240V 50-60Hz
Вага	кг	1.03
Колір	-	Білий з Чорним
Площа застосування	м ²	10-15
Розміри приладу	мм	120x120x300
Нагрівальний елемент	-	PTC
Управління	-	Електронне

4. ОПИС ПРИЛАДУ

Мал. 1 Загальний вигляд приладу



Мал. 2 Панель управління

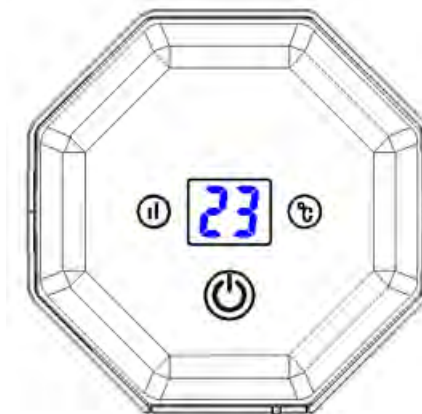

Таблиця 2

	Дисплей
	Режими
	Встановлення температури
	ON/OFF кнопка

5. КОМПЛЕКТАЦІЯ

1. Тепловентилятор - 1 шт.
2. Керівництво по експлуатації - 1 шт.
3. Гарантійний талон - 1 шт.
4. Упаковка - 1 шт.

6. УПРАВЛІННЯ ПРИЛАДОМ

- Прилад повинен використовуватися в вертикальному положенні.
 - Переконайтеся, що корпус приладу і його нагрівальний елемент охолов, перш ніж демонтувати або переміщати обігрівач.
 - Не використовуйте прилад з скрученим шнуром живлення, це може привести до перегріву і нещасних випадків.
 - Не рекомендується використовувати шнур-подовжувачразом з обігрівачем.
 - Не витягуйте штепсель з розетки до вимкнення приладу. Виймаючи штепсель з розетки не тягніть за провід - тримайтеся за вилку.
 - Відключіть прилад від електричної мережі, коли він не використовується вами і перед тим, як його мити.
- Увага! Забороняється розташовувати поруч з конвектором легкозаймисті предмети (синтетичні матеріали, меблі, штори, лакофарбові продукти, розчинники і т.п.)
- Під час експлуатації стежте за тим, що б провід не торкався поверхні що гріється.
 - Не ховайте провід під килимове покриття, не кладіть зверху на шнур килимки, килимові доріжки і т.д., шнур живлення не повинен бути пошкоджена важкими предметами.
 - Не розміщуйте провід в місцях проходу, що б не спіткнулися об нього.
 - Не скручуйте і не обкручуйте провід навколо обігрівача - це може привести до зносу ізоляції.
 - Слідкуйте за тим, що б провід був вийнятий на всю довжину.



УВАГА!

Забороняється розташовувати поруч з тепловентилятором легкозаймисті предмети (синтетичні матеріали, меблі, штори, лакофарбові продукти, розчинники і т.п.)

Керівництво по роботі з приладом

Перед включенням перевірте наступне:

1. Перевірте, чи знаходиться провід живлення в хорошому стані.
2. У пристрої використовується джерело живлення 220-240 В змінного струму. Перед використанням переконайтеся, що параметри електроживлення приладу відповідають місцевим вимогам, так само розетка повинна мати заземлення, в іншому випадку під'єднайтеся до іншого джерела живлення.

Після натискання кнопки живлення (4) на задній частині тепловентилятора в положення «I», прилад видасть звуковий сигнал і перейде в режим очікування.



Кнопка Вкл/Викл:

Натисніть кнопку «», щоб включити прилад, індикатор буде горіти червоним, дисплей покаже поточну температуру в приміщенні і прилад буде працювати на високій потужності нагріву (1500 Вт). Натисніть її ще раз, щоб вимкнути пристрій. Вентилятор всередині вимкнеться через 30 секунд при роботі тепловентилятора в режимах нагріву (низький / високий).



Вибір режимів роботи:

Після включення приладу натисніть кнопку «», щоб вибрати режими роботи, які циклічно змінюються: **Висока потужність - Тільки вентилятор - Низька потужність - Висока потужність**, відповідний індикатор буде горіти: червоний-синій-зелений-червоний.



Встановлення бажаної температури:



Натискайте кнопку «», щоб вибрати бажану температуру, діапазон температури може бути встановлений від 15 °C до 35 °C, з інтервалом в 1 °C.
(Температура стандартно 24 °C).



ПРИМІТКА:

1. Встановлена температура повинна бути вище, ніж температура в приміщенні, інакше прилад не почне нагріватися.
2. Як тільки температура в приміщенні досягне заданої температури, прилад автоматично вимкнеться, а вентилятор всередині вимкнеться через 30 секунд.
3. Якщо температура в приміщенні на 1 °C нижче, ніж задана температура, прилад включиться і продовжить роботу.





Установка таймера:

1. При працюючому обігрівачі одночасно натисніть кнопки «» та «», щоб розпочати установку таймера. Дисплей переключиться на установку таймера, цифри на екрані будуть мигати, як показано нижче:



ПРИМІТКА:

ВАЖЛИВО! Для запуску настройки таймера потрібно одночасно натиснути на дві кнопки (Не по черзі а саме одночасно!)

2. Щоб відключити функцію таймера, натисніть одночасно кнопки «» і «».
3. Таймер на вимикання можна виставити від 1 до 8 годин з інтервалом в 1 годину.
4. Щоб встановити таймер, натискайте кнопки «» або «», потім зачекайте кілька секунд, щоб збереглися налаштування.



ПРИМІТКА:

Цифри будуть мигати на екрані до завершення налаштування програми.

5. Після завершення налаштування на екрані буде відображатися «Температура» - «Таймер» - «Температура» по черзі протягом 5 секунд кожна.

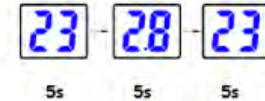

ПРИМІТКА:

Час таймера на екрані буде зменшуватися з інтервалом 0,1 години, наприклад: 2,8 години.

6. Коли настане запрограмований час вимкнення, тепловентилятор перестане працювати, вентилятор всередині вимкнеться через 30 секунд.

Універсальне встановлення:

Цей прилад можна використовувати під різними кутами із змінним напрямком теплового потоку, але положення, показані на малюнках 5 і 6, неприпустимі.



УВАГА!

Пристрій буде працювати в положенні, показаному на малюнку 6, але таке розташування приладу заборонено з міркувань безпеки.

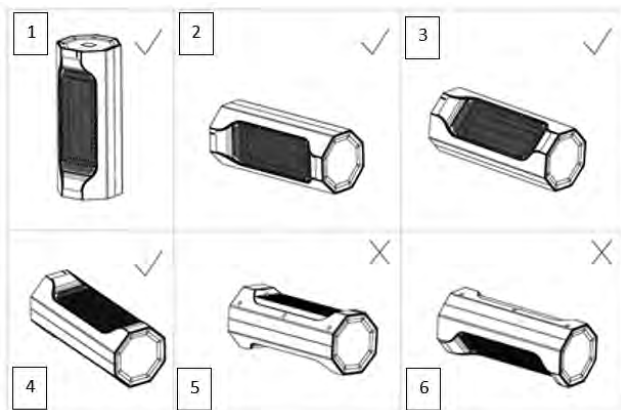

7. ЧИСТКА І ОБСЛУГОВУВАННЯ ПРИЛАДУ



УВАГА!

Перед очищенням завжди вимикайте і від'єднайте прилад від джерела живлення.

1. Легке скупчення пилу може бути видалене з нагрівача м'якою тканиною. Час від часу протирайте зовнішні поверхні нагрівача тканиною, змоченою (не мокрою) у розчині для чищення і води. Ретельно витріть корпус м'якою сухою тканиною перед включенням обігрівача.
2. Двигун вентилятора змащується на заводі і не вимагає додаткового змащення.
3. Ніякого іншого обслуговування обігрівач не вимагає і не рекомендується. Якщо є потреба у технічному обслуговуванні, відправте обігрівач в найближчий авторизований сервісний центр.
4. Зберігайте обігрівач в чистому і сухому місці, коли він не використовується.



ПРИМІТКА:

Під час увімкнення пристрою можуть бути сліди диму або запаху. Це виграє технічне мастило яке знаходиться на нагрівальному елементі. Це швидко випарується, через деякий час запах зникне і не буде повторяться при повторному включенні.



УВАГА!

Переносні електронагрівачі призначені для направленного обігріву або в якості додаткового джерела тепла. Вони не призначені для використання в якості основного джерела тепла протягом звичайного опалювального сезону.

8. ПОШУК ПРОБЛЕМ

Якщо продукт не працює або не працює належним чином, спочатку перевірте у відповідності з наступним списком. Якщо причина, через яку товар не працює або не працює належним чином, не включена в наступний список, можливо, сталася поломка продукту. У цьому випадку рекомендуємо зв'язатися з офіційним сервісним центром.

Список сервісних центрів доступний на офіційному сайті: cooperandhunter.com

Таблиця 3

Проблема	Причина	Рішення
Після включення живлення індикатор не світиться, і обігрівач не працює	Вилка може бути погано підключена	Перевірте чи правильно вставлена вилка в розетку.
	Регулятор температури не повернутий в потрібну сторону.	Перевірте, чи повернутий регулятор температури в положення ON.
Обігрівач раптово відключився під час нагрівання.	Температура перевищує поріг теплового відключення.	Дайте обігрівачу охолонути

9. ГАРАНТІЙНІ ЗОБОВ'ЯЗАННЯ

Цей документ не обмежує певні законом права споживачів, але доповнює і уточнює обумовлені законом зобов'язання, які передбачають угоду сторін або договір. Виробник залишає за собою право вносити зміни в конструкцію, комплектацію або технологію виготовлення виробу, з метою поліпшення його технологічних характеристик. Такі зміни вносяться в виріб без попереднього повідомлення Покупців і не тягнуть за собою зобов'язань зі зміни / поліпшення раніше випущених виробів. Переконайтеся, щоб уникнути непорозуміння до установки / експлуатації виробу уважно вивчити його інструкцію по експлуатації.

Гарантійні зобов'язання здійснюються при наявності правильно заповненого гарантійного талона із зазначенням в ньому дати продажу, печатки (штампа) торгуючої організації і підпису продавця. Забороняється вносити в Гарантійний талон будь-які зміни, а також правити або переписувати будь-які зазначені в ньому дані. Ретельно перевірте зовнішній вигляд виробу і його комплектність, всі претензії за зовнішнім виглядом і комплектності виробу пред'являйте Продавцеві при покупці виробу. У разі несправності приладу з вини виробника зобов'язання щодо усунення несправності лягає на уповноважену виробником організацію. В даному випадку покупець має право звернутися до Продавця. Ця гарантія поширюється на виробничий або конструкційний дефект виробу. Гарантійний термін на тепловентилятор становить 12 (дванадцять) місяців з дня продажу Покупцеві. Строк придатності необмежений до початку використання. Гарантія не дає права на відшкодування і покриття збитків, що сталися в результаті переробки і регулювання виробу без попередньої письмової згоди виробника, з метою приведення його у відповідність з вимогами державних чи місцевих технічних стандартів та стандартів із техніки безпеки

Производитель:

Cooper & Hunter International Corporation, Miami, FL, USA
www.cooperandhunter.com
E-mail: info@cooperandhunter.com
Дата изготовления указывается на этикетке прибора.

Импортер:

ТОВ "СТЕП КЛІМАТ КОМПАНІ"
Украина, 03127, г. Киев, проспект Голосеевский, д. 132
т. +380 (44) 461-79-82, +380 (44) 461-78-93

Виробник:

Cooper & Hunter International Corporation, Miami, FL, USA
www.cooperandhunter.com
E-mail: info@cooperandhunter.com
Дата виготовлення вказується на етикетці на приладі.

Імпортер:

ТОВ "СТЕП КЛІМАТ КОМПАНІ"
Україна, 03127, м. Київ, проспект Голосіївський, буд. 132
т. +380 (44) 461-79-82, +380 (44) 461-78-93

The image features a background of soft, out-of-focus white light spots (bokeh) against a light gray backdrop. At the bottom, there is a horizontal strip showing the texture of wooden planks.

CH
Cooper & Hunter