



Пральна машина

Посібник користувача

WW1*Т*****/WW9*Т*****

SAMSUNG



Contents

Інформація з техніки безпеки	4
Що потрібно знати про інструкції з техніки безпеки	4
Важливі символи з техніки безпеки	4
Важливі застереження з техніки безпеки	5
Важливі попередження щодо встановлення	6
Застереження щодо встановлення	8
Важливі попередження щодо використання	8
Застереження щодо використання	10
Важливі попередження щодо чищення	13
Пояснення Директиви щодо відходів електричного та електронного обладнання (WEEE)	13
Встановлення	14
Що входить у комплект постачання	14
Вимоги зі встановлення	16
Покрокове встановлення	18
Перед запуском	27
Початкове налаштування	27
Рекомендації щодо прання білизни	28
Вказівки щодо користування шухлядкою для мийних засобів	31
Експлуатація	35
Панель керування	35
Запуск режиму	37
Огляд режимів	38
Додаткові функції	41
Системні функції	44
Спеціальні функції	46
SmartThings	49
Повідомлення щодо програмного забезпечення з відкритим вихідним кодом	50
Обслуговування	51
Очищення барабана+	51
Аварійний злив	52
Чищення	53
Розмороження пральної машини	57
Приготування машини до тривалого простою	57



Вирішення проблем	58
Пункти для перевірки	58
Інформаційні коди	63
Технічні характеристики	66
Таблиця символів догляду за тканинами	66
Захист навколишнього середовища	67
Гарантія на запасні частини	67
Технічний опис	68
Енергетична ефективність (мікрофіша)	70
Інформація про основні програми прання	72



Інформація з техніки безпеки

Вітаємо вас із придбанням пральної машини Samsung. Цей посібник містить важливу інформацію щодо встановлення й використання пральної машини, а також догляду за нею. Ознайомтеся з ним, щоб якомога ефективніше користуватися всіма перевагами та функціями своєї пральної машини.

Що потрібно знати про інструкції з техніки безпеки

Уважно прочитайте цей посібник для безпечного й ефективного використання всіх переваг і функцій пристрою. Зберігайте посібник у надійному місці біля пристрою для подальшого використання. Використовуйте цей пристрій лише за призначенням, як указано в цьому посібнику користувача. Попередження та вказівки щодо техніки безпеки в цьому посібнику не охоплюють усі можливі умови й ситуації. Користувач повинен керуватися здоровим глуздом і бути уважним та обережним під час установа, обслуговування чи експлуатації пральної машини.

Оскільки подані нижче інструкції з експлуатації стосуються різних моделей, характеристики вашої пральної машини можуть дещо відрізнятись від описаних у цьому посібнику, і не всі попереджувальні позначки можуть стосуватися вашої моделі. Якщо у вас виникли запитання, зверніться до найближчого центру обслуговування або відвідайте вебсайт www.samsung.com для отримання технічної підтримки й інформації.

Важливі символи з техніки безпеки

Далі наведено опис знаків і символів, що використовуються в цьому посібнику користувача.

ПОПЕРЕДЖЕННЯ

Небезпечні фактори або дії, які можуть призвести до **серйозного травмування користувача та/або пошкодження майна**.

УВАГА

Небезпечні фактори або дії, які можуть призвести до **травмування користувача та/або пошкодження майна**.

ПРИМІТКА

Указує на ризик отримання травм або пошкодження майна.

Ці попереджувальні символи наведено для запобігання травмуванню користувача або інших осіб.

Чітко їх дотримуйтесь.

Прочитавши цей посібник, зберігайте його в надійному місці для подальшого використання.

Перш ніж використовувати пристрій, прочитайте всі інструкції.

Як і будь-яке обладнання, яке використовує електроенергію й має рухомі деталі, цей пристрій може становити небезпеку. Щоб безпечно використовувати пристрій, ознайомтеся з принципом його роботи та будьте обережні під час його експлуатації.





Важливі застереження з техніки безпеки

ПОПЕРЕДЖЕННЯ

Щоб зменшити ризик пожежі, ураження електричним струмом або травмування користувачів під час експлуатації пристрою, дотримуйтесь основних застережень щодо техніки безпеки.

1. Цей пристрій не призначений для використання особами (зокрема дітьми) з обмеженими фізичними, сенсорними або розумовими можливостями, а також особами, які не мають достатнього досвіду чи знань, якщо вони не перебувають під наглядом особи, відповідальної за їхню безпеку, або не навчені безпечно користуватися пристроєм.
2. **Для використання в Європі:** цей пристрій можуть використовувати діти віком від 8 років, особи з обмеженими фізичними, сенсорними або розумовими можливостями, а також особи, які не мають достатнього досвіду чи знань, якщо вони перебувають під наглядом особи, відповідальної за їхню безпеку, або навчені безпечно користуватися пристроєм та усвідомлюють усі ризики. Стежте, щоб діти не гралися пристроєм. Стежте, щоб діти не чистили й не обслуговували пристрій без нагляду.
3. За дітьми слід наглядати, щоб вони не гралися пристроєм.
4. Якщо кабель живлення пошкоджено, задля уникнення небезпеки його має замінити виробник, працівник сервісної служби чи інший кваліфікований спеціаліст.
5. Необхідно використовувати нові комплекти шлангів, які постачаються з пристроєм; використання старих комплектів шлангів не допускається.



Інформація з техніки безпеки

6. Якщо пристрій має вентиляційні отвори на дні корпусу, пильнуйте, щоб вони не затулялися килимом.
7. **Для використання в Європі:** не допускайте дітей молодше 3 років до пристрою без постійного нагляду.
8. **УВАГА:** Щоб уникнути ненавмисного скидання запобіжника захисту від перегрівання, пристрій не можна підключати до джерела живлення через зовнішній перемикач (наприклад, таймер) або до електромережі, струм у якій регулярно вимикається й умикається енергокомпанією.
9. Цей прилад має використовуватися лише в домашніх умовах і не призначений для застосування:
 - на службових кухнях у магазинах, офісах та інших робочих середовищах;
 - на фермах;
 - клієнтами в готелях, мотелях і подібних житлових приміщеннях;
 - у закладах напівпансіонного типу;
 - у зонах загального користування в житлових будинках або в пральнях самообслуговування.

Важливі попередження щодо встановлення

ПОПЕРЕДЖЕННЯ

Установлювати пристрій дозволяється лише кваліфікованим особам або працівникам сервісної компанії.

- Недотримання цієї вимоги може спричинити ураження електричним струмом, пожежу, вибух, несправність пристрою або травми.

Пристрій важкий, тому підіймайте його обережно.

Вставте вилку кабелю живлення в настінну розетку, яка відповідає місцевим електротехнічним нормам. Підключайте цей пристрій виключно до розетки, не використовуйте кабель-продовжувач.

- Підключення до тієї самої розетки інших пристроїв за допомогою мережевого розгалужувача або кабелю-продовжувача може спричинити ураження електричним струмом або пожежу.
- Значення напруги, частоти мережі та сили струму мають відповідати значенням, указаним у технічних характеристиках пристрою. Недотримання цієї вимоги може спричинити ураження електричним струмом або пожежу.

Регулярно витирайте роз'єми й контакти вилки сухою ганчіркою, щоб видалити сторонні речовини (наприклад, пил або воду).

- Вийміть вилку з розетки й витріть її сухою ганчіркою.
- Недотримання цієї вимоги може спричинити ураження електричним струмом або пожежу.

Уставляйте вилку в розетку так, щоб кабель був спрямований до підлоги.

- Якщо неправильно вставити вилку в розетку, це може пошкодити електричні дроти кабелю, що спричинить ураження електричним струмом або пожежу.

Зберігайте весь пакувальний матеріал подалі від дітей, оскільки він може становити для них небезпеку.

- Якщо дитина одягне на голову упаковку, це може спричинити удушся.

Якщо пристрій, вилку або кабель живлення пошкоджено, зверніться до найближчого центру обслуговування.

Цей пристрій обов'язково слід належним чином заземлити.

Не заземлюйте пристрій до газової труби, пластмасової водопровідної труби або телефонної лінії.

- Недотримання цієї вимоги може спричинити ураження електричним струмом, пожежу, вибух або несправність пристрою.
- Не під'єднуйте кабель живлення до розетки без належного заземлення. Заземлення має бути виконано з дотриманням місцевих і державних норм.

Не встановлюйте пристрій поблизу обігрівачів або займистих матеріалів.

Не встановлюйте пристрій у вологих місцях, а також там, де можливе забруднення олією, мастилом або пилом; бережіть пристрій від впливу прямих сонячних променів і води (дощу).

Не встановлюйте пристрій у місцях, для яких характерні низькі температури.

- На морозі трубки можуть потріскатися.

Не встановлюйте пристрій у місцях, де можливе витікання газу.

- Це може призвести до ураження електричним струмом або пожежі.

Не використовуйте електричний трансформатор.

- Це може призвести до ураження електричним струмом або пожежі.

Не використовуйте пошкоджену вилку, пошкоджений кабель живлення або погано закріплену розетку.

- Це може призвести до ураження електричним струмом або пожежі.

Не тягніть і не згинайте надміру кабель живлення.

Не скручуйте та не зв'язуйте кабель живлення.



Інформація з техніки безпеки

Не підвішуйте кабель живлення на металеві предмети, не ставте на нього важкі предмети, а також не кладіть його між предметами та позаду пристрою.

- Це може призвести до ураження електричним струмом або пожежі.

Виймаючи вилку з розетки, не тягніть за кабель живлення.

- Виймаючи вилку з розетки, тримайте безпосередньо за штепсель.
- Недотримання цієї вимоги може спричинити ураження електричним струмом або пожежу.

Пристрій слід розташовувати поблизу розетки, кранів водопостачання та зливних труб.

У разі виконання ремонту неофіційною сервісною компанією, самостійного або непрофесійного ремонту виробу компанія Samsung не несе відповідальності за будь-які травми, пошкодження пристрою чи інші проблеми з безпекою виробу, спричинені спробою ремонту з недотриманням цих інструкцій щодо ремонту й обслуговування. Гарантія не поширюється на будь-які пошкодження виробу, що виникли внаслідок спроби його ремонту будь-якою особою, крім спеціаліста з обслуговування, сертифікованого компанією Samsung.

Застереження щодо встановлення

УВАГА

Пристрій слід установлювати так, щоб забезпечити легкий доступ до штепсельної вилки.

- Недотримання цієї вимоги може спричинити ураження електричним струмом або пожежі через витік струму.

Установлюйте пристрій на рівну тверду підлогу, яка може витримати його вагу.

- Недотримання цієї вимоги може спричинити сильну вібрацію, шум, переміщення або несправність пристрою.

Важливі попередження щодо використання

ПОПЕРЕДЖЕННЯ

Якщо в пристрої забагато води, негайно вимкніть подачу води й живлення, після чого зверніться до найближчого центру обслуговування.

- Не торкайтеся штепсельної вилки мокрими руками.
- Недотримання цієї вимоги може спричинити ураження електричним струмом.

Якщо пристрій видає дивний шум, чути запах горілого або з пристрою йде дим, негайно вийміть вилку з розетки та зверніться до найближчого центру обслуговування.

- Недотримання цієї вимоги може спричинити ураження електричним струмом або пожежу.

У разі витікання газу (наприклад, пропану, зрідженого нафтового газу тощо) негайно провітрити приміщення, не торкаючись штепсельної вилки. Не торкайтеся пристрою або кабелю живлення.

- Не використовуйте вентилятор.
- Іскра може спричинити вибух або пожежу.



Перш ніж утилізувати пральну машину, зніміть важіль її дверцят.

- Якщо дитина зачиниться всередині пристрою, вона може задушитися.

Перед використанням пральної машини зніміть пакувальний матеріал (губку, пінопласт), прикріплений до дна пристрою.

Не періть у машині речі, забруднені бензином, гасом, бензолом, розчинником для фарби, спиртом або іншими легкозаймистими чи вибухонебезпечними речовинами.

- Недотримання цієї вимоги може призвести до ураження електричним струмом, пожежі або вибуху.

Не докладайте сили, відкриваючи дверцята пральної машини, коли вона працює (у режимі прання при високій температурі, сушіння, віджиму).

- Вода, що витікатиме з правильної машини, може завдати опіків. Крім того, підлога стане слизькою. Недотримання цієї вимоги може призвести до травм.
- Якщо відчиняти дверцята, докладаючи силу, можна пошкодити пристрій або травмуватися.

Не торкайтеся штепсельної вилки мокрими руками.

- Недотримання цієї вимоги може призвести до ураження електричним струмом.

Не вимикайте працюючий пристрій, витягуючи з розетки штепсельну вилку кабелю живлення.

- Повторне під'єднання вилки до розетки може спричинити іскру, що, імовірно, призведе до ураження електричним струмом або пожежі.

Не дозволяйте дітям залазити в пристрій або на нього.

- Нехтування цією вимогою може спричинити ураження електричним струмом, опіки або травмування користувача.

Не суньте руку або металеві предмети під пральну машину, коли вона працює.

- Недотримання цієї вимоги може призвести до травм.

Не тягніть за кабель живлення, щоб від'єднати пристрій від розетки. Завжди беріться за штепсельну вилку й тримайте її прямо, виймаючи з розетки.

- Пошкодження кабелю живлення може призвести до короткого замикання, пожежі та (або) ураження електричним струмом.

Не намагайтеся ремонтувати, розбирати або модифікувати пристрій самотужки.

- Не використовуйте інші запобіжники (наприклад, мідні чи сталеві дроти тощо), крім стандартних.
- Якщо пристрій потребує ремонту чи перевстановлення, зверніться до найближчого центру обслуговування.
- Недотримання цієї вимоги може спричинити ураження електричним струмом, пожежу, несправність пристрою або травми.

Якщо шланг подачі води нещільно прилягатиме до водопровідного крана, у результаті чого пристрій буде підоплено, вийміть вилку з розетки.

- Недотримання цієї вимоги може спричинити ураження електричним струмом або пожежу.

Виймайте штепсельну вилку з розетки, якщо плануєте тривалий час не користуватися пристроєм, а також під час грози.

- Недотримання цієї вимоги може спричинити ураження електричним струмом або пожежу.



Інформація з техніки безпеки

Якщо в пристрій потрапили сторонні речовини, від'єднайте кабель живлення від розетки та зверніться в службу підтримки клієнтів Samsung.

- Це може призвести до ураження електричним струмом або пожежі.

Не дозволяйте дітям (або домашнім тваринам) гратися всередині пральної машини чи зверху на ній. Дверцята пральної машини зсередини відкрити важко, і якщо діти в ній застрягнуть, то можуть зазнати серйозних травм.

Застереження щодо використання

УВАГА

Якщо пральну машину забруднено (наприклад засобом для прання, брудом, залишками їжі тощо), вийміть штепсельну вилку з розетки й очистьте пристрій м'якою вологою ганчіркою.

- Недотримання цієї вимоги може спричинити знебарвлення, деформацію, пошкодження й іржавіння пристрою.

Від сильного удару скло спереду пристрою може розбитися. Користуйтеся пристроєм обережно.

- Розбитим склом можна травмуватися.

Якщо машиною довго не користувалися, були перебої у водопостачанні або шланг подачі води було від'єднано та знову під'єднано, відкривайте водопровідний кран повільно.

- Тиск повітря в шлангу подачі води або водопровідній трубі може пошкодити пристрій або спричинити витікання води.

Якщо під час роботи пристрою виникла проблема зі зливанням води, з'ясуйте причину.

- Якщо пральна машина працює, коли в ній забагато води через проблеми зі зливом, це може спричинити ураження електричним струмом або пожежу.

Завантажуйте білизну в пральну машину повністю, щоб не затиснути її дверцятами.

- Якщо затиснути білизну дверцятами, можна пошкодити пральну машину, саму білизну або спричинити витікання води.

Вимкніть подачу води до пральної машини, коли пристрій не використовується.

- Гвинти на з'єднувачі шланга подачі води мають бути затягнуті належним чином.

Стежте, щоб гумовий ущільнювач і скло передніх дверцят не забруднилися (наприклад, пилом, нитками, волоссям тощо).

- Якщо щось застрягне у дверцятах або дверцята будуть зачинені не щільно, це може призвести до витікання води.

Перш ніж вмикати пристрій, відкрийте водопровідний кран і перевірте, чи добре зафіксовано з'єднувач шланга подачі води та чи не витікає вода.

- Якщо гвинти на з'єднувачі шланга подачі води закріплено погано, це може спричинити витікання води.

Придбаний вами виріб призначений лише для домашнього використання.



Використання його для комерційних потреб вважається нецільовим. У такому разі на виріб не поширюватиметься стандартна гарантія Samsung, і компанія Samsung не нестиме відповідальності за несправності чи пошкодження, що виникли в результаті нецільового використання.

Не ставайте на пристрій і не кладіть на нього предмети (наприклад, білизну, запалені свічки або цигарки, посуд, хімічні речовини, металеві предмети тощо).

- Недотримання цієї вимоги може спричинити ураження електричним струмом, пожежу, несправність пристрою або травми.

Не розпилюйте на пристрій леткі речовини, наприклад інсектициди.

- Вони не лише завдають шкоди здоров'ю, але й можуть спричинити ураження електричним струмом, пожежу або несправність пристрою.

Не розміщуйте біля пральної машини предмети, які є джерелом електромагнітного випромінювання.

- Недотримання цієї вимоги може призвести до несправності пристрою й травм.

Під час прання при високій температурі чи сушіння з машини зливається гаряча вода. Уникайте контакту з нею.

- Недотримання цієї вимоги може спричинити опіки й травми.

Час зливання залежить від температури води. Якщо температура зависока, зливання виконується, коли вода охолоне.

Не періть, не віджимайте й не сушіть сидіння, килими або одяг із водонепроникних матеріалів*, якщо пристрій не має спеціального режиму для прання таких виробів.

(*): вовняна постільна білизна, дощовики, жилетки для рибалок, лижні штани, спальні мішки, багаторазові підгузки, спортивні костюми, чохла для велосипедів, мотоциклів і автомобілів тощо.

- Не періть грубі та тверді килимки навіть за наявності на їх етикетці позначки пральної машини. Це може спричинити травми або пошкодити пральну машину, стіни, підлогу чи речі через надмірну вібрацію.
- Не періть декоративні доріжки й килимки з гумовою основою. Гумова основа може відірватись і прилипнути до барабана, що спричинить несправність пристрою, зокрема проблеми зі зливом води.

Не використовуйте пральну машину, якщо вийнято шухлядку для засобів для прання.

- Недотримання цієї вимоги може призвести до ураження електричним струмом або травмування користувача через витікання води.

Не торкайтеся барабана всередині під час або після циклу сушіння, оскільки він гарячий.

- Недотримання цієї вимоги може спричинити опіки.

Скло дверцят нагрівається під час прання й сушіння. Тому не торкайтеся його.

Також не дозволяйте дітям гратися біля пральної машини або торкатися скла дверцят.

- Недотримання цієї вимоги може спричинити опіки.

Не встромляйте руку в шухлядку для засобів для прання.

- Недотримання цієї вимоги може спричинити травми, оскільки шухлядка може защемити руку.



Інформація з техніки безпеки

Вийміть із машини ємність для рідких засобів (є лише в деяких моделях), якщо використовуєте порошок для прання.

- В іншому разі вода може витікати через передню частину шухлядки для засобу для прання.

Не кладіть у пральну машину будь-які інші предмети (наприклад, взуття, залишки їжі тощо), крім білизни й одягу, а також тварин.

- Недотримання цієї вимоги може спричинити пошкодження пральної машини, травми або смерть тварин через надмірну вібрацію.

Не натискайте кнопки гострими предметами, наприклад шпильками, ножами, нігтями тощо.

- Недотримання цієї вимоги може спричинити ураження електричним струмом або травми.

Не періть речі, забруднені оліями, кремами або лосьйонами з магазинів косметики й масажних салонів.

- Недотримання цієї вимоги може спричинити деформацію гумового ущільнювача та витікання води.

Не залишайте металеві предмети, наприклад булавки чи шпильки для волосся, а також відбілювач у барабані на тривалий час.

- Недотримання цієї вимоги може спричинити появу іржі на барабані.
- Якщо барабан почне іржавіти, очистьте його губкою з додаванням нейтрального миючого засобу. Не очищуйте барабан металевою щіткою.

Не використовуйте засоби для хімічного чищення, а також не періть, не полощіть і не віджимайте речі, на які нанесено засоби для хімічного чищення.

- Недотримання цієї вимоги може спричинити самозаймання через нагрівання окисленого мастила.

Не використовуйте воду з пристроїв для охолодження чи нагрівання води.

- Недотримання цієї вимоги може спричинити несправність пральної машини.

Не використовуйте в пральній машині натуральне мило для рук.

- Якщо воно затвердне та накопичиться всередині машини, це може спричинити її несправність, знебарвлення, іржавіння й неприємний запах.

Кладіть шкарпетки та бюстгальтери в сітку для прання й періть їх разом з іншими виробами.

Не періть у сітці для прання великі вироби, наприклад постільну білизну.

- Недотримання цієї вимоги може призвести до травмування через надмірну вібрацію.

Не використовуйте затверділі засоби для прання.

- Якщо вони накопичаться в пральній машині, це може спричинити витікання води.

Переконайтеся, що всі кишені одягу, який ви збираєтеся прати, порожні.

- Тверді гострі предмети, як-от монети, шпильки, цвяхи, гвинти чи каміння, можуть серйозно пошкодити пристрій.

Не періть одяг із великими пряжками, гудзиками чи іншими важкими металевими елементами.

Сортуйте білизну за кольором і стійкістю фарби та вибирайте рекомендовані режим прання, температуру й додаткові функції.

- Якщо цього не зробити, це може спричинити втрату кольору та пошкодження тканини.



Пильнуйте, щоб не прищемити дверцятами пальці дитини.

- Недотримання цієї вимоги може призвести до травм.

Для запобігання появі запахів і цвілі залишайте дверцята відкритими після циклу прання й давайте барабану висохнути.

Для запобігання утворенню вапняного нальоту після циклу прання залиште шухляду для засобу для прання відкритою та просушіть її всередині.

Важливі попередження щодо чищення

⚠ ПОПЕРЕДЖЕННЯ

Не очищуйте пристрій, розпилюючи воду безпосередньо на нього.

Не використовуйте сильнодіючі миючі засоби на основі кислоти.

Не використовуйте для чищення пристрою бензин, розчинник чи спирт.

- Недотримання цієї вимоги може спричинити знебарвлення, деформацію, пошкодження, ураження електричним струмом або пожежу.

Перед очищенням або технічним обслуговуванням від'єднуйте пристрій від електромережі.

- Недотримання цієї вимоги може спричинити ураження електричним струмом або пожежу.

Пояснення Директиви щодо відходів електричного та електронного обладнання (WEEE)



Правильна утилізація виробу (Відходи електричного та електронного обладнання)

(Стосується країн, в яких запроваджено системи розподіленої утилізації)

Ця позначка на виробі, аксесуарах або в документації до них вказує, що виріб, а також відповідні електронні аксесуари (наприклад, зарядний пристрій, гарнітура, USB-кабель) не можна викидати разом із побутовим сміттям після завершення терміну експлуатації. Щоб запобігти можливій шкоді довкіллю або здоров'ю людини через неконтрольовану утилізацію, утилізуйте це обладнання окремо від інших видів відходів, віддаючи його на переробку та уможливіючи таким чином повторне використання матеріальних ресурсів.

Фізичні особи можуть звернутися до продавця, у якого було придбано виріб, або до місцевого урядового закладу, щоб отримати відомості про місця та способи нешкідливої для довкілля вторинної переробки виробу.

Корпоративним користувачам слід звернутися до свого постачальника та перевірити правила й умови договору про придбання. Цей виріб потрібно утилізувати окремо від інших промислових відходів.

Ознайомитися з принципами, яких дотримується компанія Samsung щодо охорони навколишнього середовища, а також з декларацією відповідності цього виробу нормативним актам, зокрема, REACH, WEEE і Акумуляторні батареї можна на сторінці www.samsung.com

Встановлення

Уважно дотримуйтеся цих вказівок для правильного встановлення пральної машини й уникнення нещасних випадків під час прання.

Що входить у комплект постачання

Перевірте, чи в комплект постачання виробу додані всі деталі. Якщо з пральною машиною чи її деталями щось негаразд, зверніться до місцевого центру обслуговування споживачів Samsung або до продавця пральної машини.

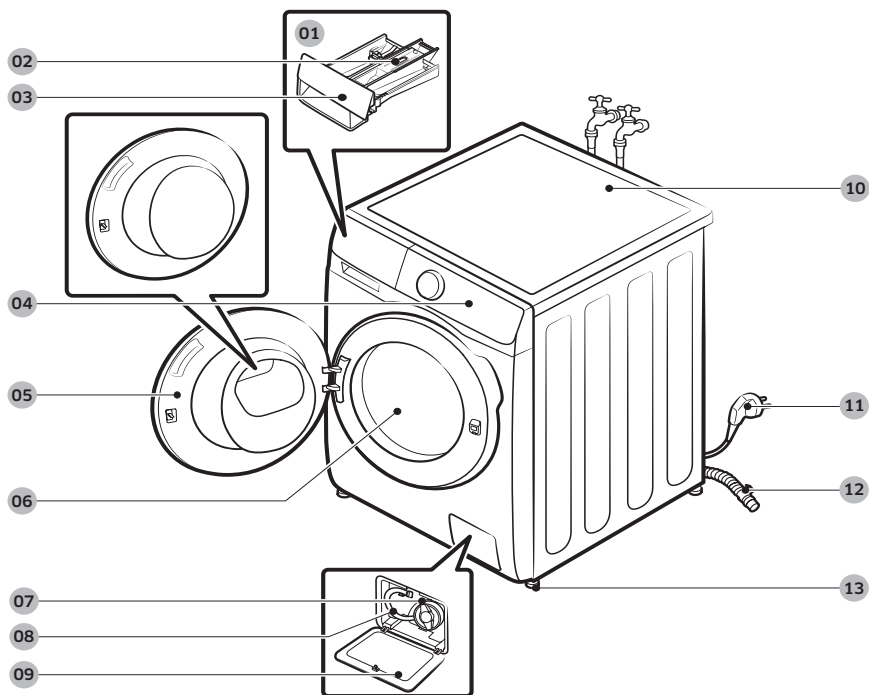

- | | | |
|-----------------------------------|-----------------------------|------------------------------------|
| 01 Ручний дозатор | 02 Важіль вивільнення | 03 Шухлядка для засобів для прання |
| 04 Панель керування | 05 Дверцята | 06 Барабан |
| 07 Фільтр для сміття | 08 Трубка аварійного зливу | 09 Кришка фільтра |
| 10 Верхня панель | 11 Штепсель кабелю живлення | 12 Зливний шланг |
| 13 Ніжки з можливістю регулювання | | |

* Конструкція шухлядки й (або) важеля залежить від моделі.



Гайковий ключ



Кришки болтів

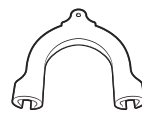

Фіксатор шланга



Шланг подачі холодної води

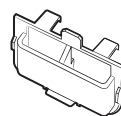
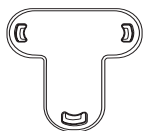

Шланг подачі гарячої води

Ємність для рідких засобів
(лише для моделей, які підтримують відповідну функцію)Фіксатор заглушки
(лише для моделей, які підтримують відповідну функцію)

Приладдя (не входить у комплектацію)

- Комплект для вертикального монтажу
 - SKK-DF (тільки для моделей WW7*T4*****(*), WW**T4*****(*), WW**T5*****(*), WW8*T6*****(*), WW8*T7*****(*), WW9*T6*****(*), WW9*T7*****(*))
 - SK-DH (тільки для моделей WW1*T*****(*), WW8GT6*****(*), WW8*T6*6***(*), WW8*T7*6***(*), WW**T8*****(*), WW**T9*****(*), WW9*T6*6***(*))
 - Комплект для вертикального монтажу потрібен для встановлення сушильної машини на пральній машині.

ПРИМІТКА

- Гайковий ключ: призначений для викручування транспортувальних болтів і вирівнювання пральної машини.
- Кришки болтів: призначені для прикривання отворів, що залишаються після виймання транспортувальних болтів. Кількість кришок болтів (від 3 до 6) у комплектації залежить від моделі.
- Фіксатор шланга: призначений для підвішування зливного шланга в трубі водопостачання чи раковині.
- Шланг подачі холодної / гарячої води: призначений для подачі води в пральну машину. (Шланги подачі гарячої води призначені лише для відповідних моделей.)
- Ємність для рідких засобів: призначена для наповнення рідким засобом для прання й установлення у відсік для засобів для прання.



Встановлення

Вимоги зі встановлення

Під'єднання до електромережі і заземлення

- Потрібний плавкий запобіжник або автоматичний вимикач 220–240 В змінного струму / 50 Гц.
- Використовуйте для пральної машини лише окремий ланцюг живлення.

Для належного заземлення пральна машина постачається з кабелем живлення, який має триконтактну вилку для використання у належно встановленій та заземленій розетці.

Якщо ви не впевнені щодо правильності заземлення, зверніться до кваліфікованого електрика чи спеціаліста з обслуговування.

Не змінюйте вилку. Якщо вона не підходить до розетки, зверніться до кваліфікованого електрика для встановлення належної розетки.

ПОПЕРЕДЖЕННЯ

- НЕ використовуйте кабель-продовжувач.
- Використовуйте лише той кабель живлення, який постачається з пральною машиною.
- НЕ під'єднуйте провід заземлення до пластмасових водопровідних труб, газопроводів чи труб подачі гарячої води.
- Неправильне підключення проводів заземлення може призвести до ураження електричним струмом.

Водопостачання

Належний тиск води для цієї пральної машини: від 50 кПа до 800 кПа. При тиску до 50 кПа водопровідний клапан може не закриватися повністю або ж барабан може довше наповнюватись водою, що призведе до вимкнення пральної машини. Водопровідні крани мають бути розташовані на відстані до 120 см від задньої стінки пральної машини, щоб шланг подачі води, що входить у комплект постачання, діставав до машини.

Щоб зменшити ризик витoku води:

- Забезпечте легкий доступ до водопровідних кранів.
- Закривайте крани, коли машина не використовується.
- Регулярно перевіряйте, чи немає витoku води у місцях кріплення шлангів подачі води.

УВАГА

Перед тим, як використовувати пральну машину вперше, перевірте, чи не протікають з'єднання водопровідних кранів і клапанів.

Зливна система

Компанія Samsung рекомендує використовувати стічну трубу висотою 60–90 см. Зливний шланг слід прокласти через фіксатор для зливного шланга до стічної труби. Зливний шланг має повністю ввійти в стічну трубу.



Підлога

Для забезпечення якомога кращої роботи пральної машини слід встановити на твердій підлозі.

Дерев'яну підлогу може знадобитись укріпити, щоб зменшити вібрування та / або незбалансоване навантаження. Килими та м'який настил не є стійкими до вібрації, тому пральна машина може дещо зміщуватися під час циклу віджиму.

УВАГА

НЕ встановлюйте пральну машину на платформі чи ненадійно закріпленій конструкції.

Температура води

Не встановлюйте пральну машину у приміщенні, де може замерзнути вода, оскільки у її водопровідному клапані, насосі та/або шлангах завжди залишається незначна кількість води. Вода, що замерзла у з'єднувальних частинах, може пошкодити ремені, насос чи інші деталі пральної машини.

Встановлення у ніші

Мінімальна відстань для забезпечення стабільної роботи:

З боків	25 мм
Вгорі	25 мм
Позаду	50 мм
Спереду	550 мм

Якщо поруч із пральною машиною встановлено сушарку, перед нішею має бути принаймні 550 мм вільного простору. Сама по собі пральна машина не потребує спеціального відкритого простору.



Встановлення

Покрокове встановлення

КРОК 1 Вибір місця розташування

Вимоги до місця встановлення:

- тверда рівна поверхня без килимового покриття чи покриття, яке може завадити вентиляції;
- відсутність прямого сонячного світла;
- достатньо місця для забезпечення належної вентиляції та прокладання кабелів;
- температура довкілля завжди вища точки замерзання (0 °C);
- подалі від джерела тепла.

ПРИМІТКА

- Щоб запобігти надмірній вібрації під час роботи пральної машини, приділіть особливу увагу стійкості.
- Установлюйте пральну машину на рівну тверду підлогу.
- Не встановлюйте пральну машину на нетверду підлогу чи покриття.
- У разі встановлення пральної машини на дерев'яну підлогу, установіть на підлогу водозахисну дерев'яну панель товщиною щонайменше 1,18 дюйма / 30 мм. Крім того, ми рекомендуємо встановлювати пральну машину в кутку дерев'яної підлоги.

КРОК 2 Видалення транспортувальних болтів

Розпакуйте виріб і викрутіть усі транспортувальні болти.

ПРИМІТКА

Кількість транспортувальних болтів залежить від моделі.

ПОПЕРЕДЖЕННЯ

- Пакувальний матеріал може становити небезпеку для дітей. Зберігайте весь пакувальний матеріал (пластикові пакети, полістирол тощо) у місцях, недоступних для дітей.
- Для запобігання травмам після виймання транспортувальних болтів закрийте отвори кришками болтів. Не переміщуйте пральну машину, якщо не встановлено транспортувальні болти. Перш ніж переміщувати пральну машину в інше місце, установіть транспортувальні болти. Зберігайте транспортувальні болти в безпечному місці для використання в майбутньому.



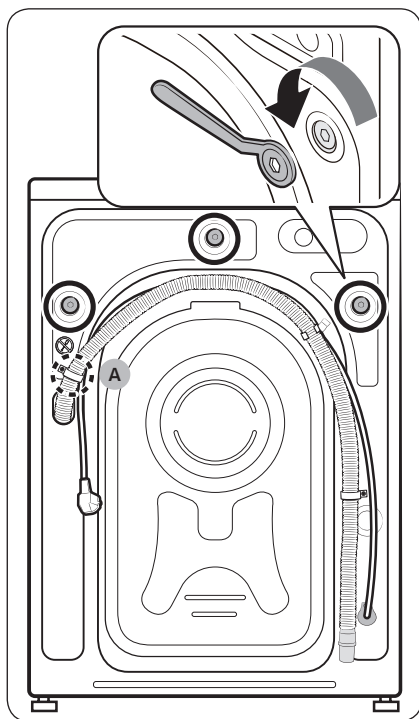

1. Знайдіть транспортувальні болти (позначені колом на рисунку) на задній стороні пральної машини.

⚠ УВАГА

Не викручуйте **гвинт (А)**, що кріпить фіксатор для зливного шланга.

2. За допомогою гайкового ключа, що входить у комплектацію, викрутіть усі транспортувальні болти, повертаючи їх проти годинникової стрілки.

📖 ПРИМІТКА

Збережіть транспортувальні болти для використання в майбутньому.

Встановлення

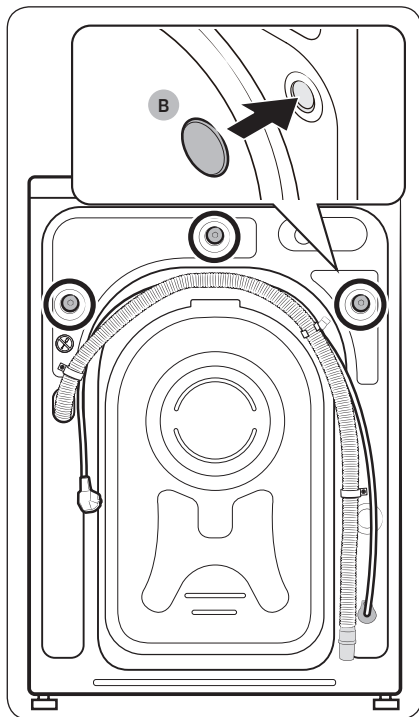

3. Уставте **кришки болтів (B)** в отвори (позначені колом на рисунку).

КРОК 3 Регулювання ніжок

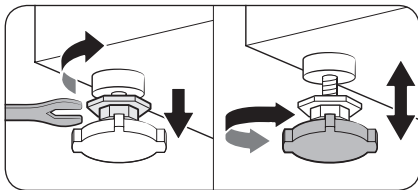

1. Обережно встановіть пральну машину у потрібне положення. Якщо прикласти надмірну силу, можна пошкодити ніжки.
2. Вирівняйте пральну машину, відрегулювавши руками висоту ніжок.

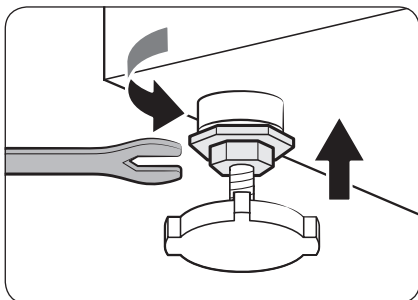

3. Завершивши вирівнювання, затягніть гайки за допомогою гайкового ключа.

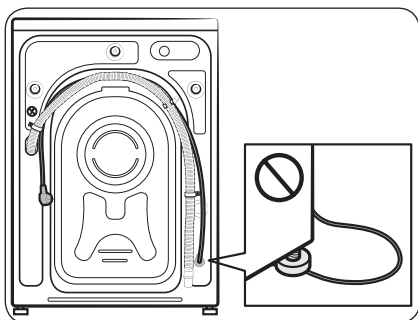

⚠ УВАГА

Під час установа виробу впевніться, що ніжки не придавлюють кабель живлення.

⚠ УВАГА

Упевніться, що всі ніжки торкаються підлоги. Інакше пральна машина може зсуватися чи створювати шум через вібрацію. Потім перевірте, чи не хитається пральна машина. Якщо вона не хитається, затягніть гайки.

Встановлення

КРОК 4 Під'єднання шланга подачі води

Шланг подачі води в комплекті може різнитися залежно від моделі. Дотримуйтеся інструкцій щодо шланга подачі води.

Під'єднання до водопровідного крана з різьбою

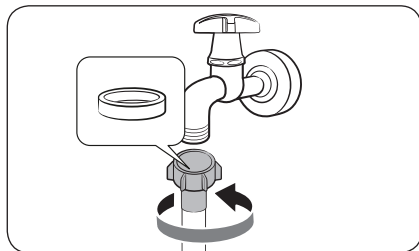

1. Під'єднайте шланг до крана й поверніть його вправо, щоб затягнути.

⚠ УВАГА

Перш ніж під'єднувати шланг подачі води, упевніться, що в з'єднувачі шланга встановлено гумову прокладку. У разі пошкодження чи втрати прокладки не використовуйте шланг.

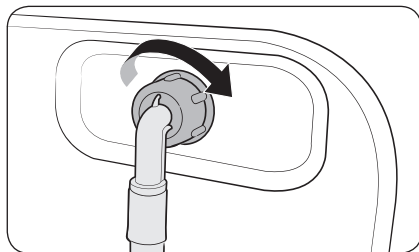

2. Під'єднайте інший кінець шланга подачі води до впускного водопровідного клапана на задній панелі пральної машини, а потім поверніть його вправо, щоб затягнути.

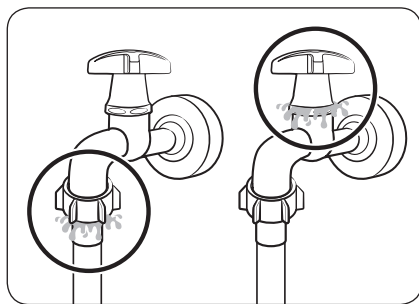

3. Повільно відкрийте кран подачі води й перевірте, чи немає витоків навколо з'єднання. Якщо є витoki води, повторіть кроки 1 і 2.

⚠ ПОПЕРЕДЖЕННЯ

Якщо є витік води, зупиніть роботу машини й відключіть її від електромережі. Після цього, в разі протікання зі шланга зв'яжіться з місцевим сервісним центром Samsung або в разі протікання з крана — до сантехніка. В іншому випадку може статися ураження електричним струмом.

⚠ УВАГА

Не натягуйте шланг подачі води надто сильно. Якщо шланг надто короткий, замініть його на довший шланг високого тиску.

Під'єднання до водопровідного крана без різьби

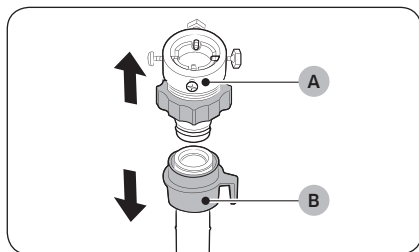

1. Зніміть перехідник (A) зі шланга подачі води (B).

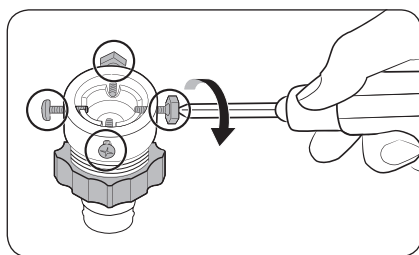

2. За допомогою викрутки з хрестоподібним шліцом Phillips відкрутіть чотири гвинти на перехіднику.

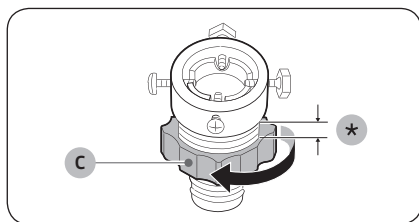

3. Утримуючи перехідник, поверніть частину (C) у напрямку, вказаному стрілкою, щоб відкрутити її на 5 мм (*).

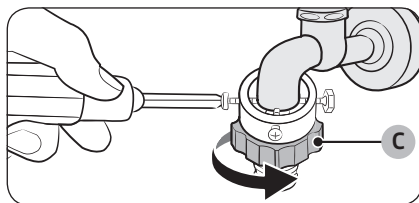

4. Встановіть перехідник на водопровідний кран і, утримуючи у піднятому положенні перехідник, закрутіть гвинти.
5. Поверніть частину (C) у напрямку, вказаному стрілкою, щоб затягнути її.

Встановлення

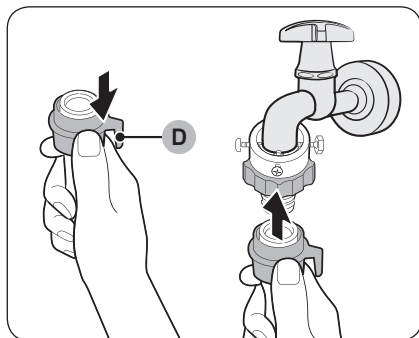

- Утримуючи **деталь (D)** на шлангу подачі відтягнутою донизу, під'єднайте шланг подачі води до переходника. Потім відпустіть **частину (D)**. У разі приєднання шланга до переходника лунає клацання.

- Щоб завершити під'єднання шланга для подачі води, перегляньте пункти 2 і 3 в розділі «Під'єднання до водопровідного крана з різьбою».

ПРИМІТКА

- Після під'єднання шланга подачі води до переходника потягніть шланг униз, щоб перевірити, чи правильно він під'єднаний.
- Використовуйте кран подачі води, який широко доступний у продажу. Якщо кран квадратний або надто великий, зніміть розпірне кільце, перш ніж вставляти кран у переходник.

Для моделей, які мають додатковий вхід для гарячої води:

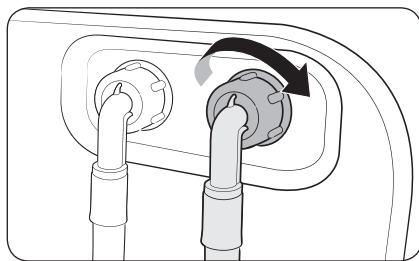

- Під'єднайте червоний кінець шланга подачі гарячої води до входу для гарячої води на задній панелі пральної машини.
- Під'єднайте інший кінець шланга подачі гарячої води до водопровідного крана подачі гарячої води.

Шланг із системою зупинки подачі води (лише для моделей, які підтримують відповідну функцію)

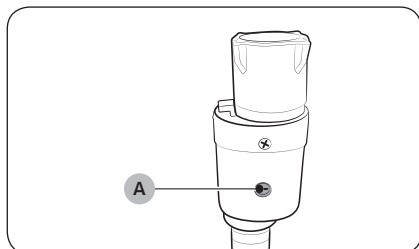

Шланг із системою зупинки подачі води повідомляє користувача про ризик витоку води. Система реагує на потік води і у випадку витоку **індикатор (A)** посередині стає червоним.

ПРИМІТКА

Кінець шланга з системою зупинки подачі води слід припасувати до водопровідного крана, а не машини.

КРОК 5 Розташування зливного шланга

Зливний шланг можна розташувати у три способи.

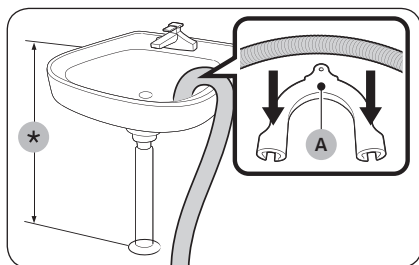

Над краєм умивальника

Зливний шланг необхідно розташувати на висоті 60–90 см (*) над підлогою. Щоб дренажний шланг залишався зігнутим, використовуйте **пластмасовий тримач шланга (A)**, який додається. Для забезпечення стабільного зливу прикріпіть тримач до стіни за допомогою гачка.

Встановлення

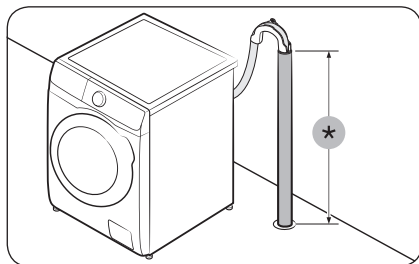

У зливному шлангу

Зливний шланг слід встановлювати на висоті 60–90 см (*). Бажано використовувати вертикальну трубу висотою 65 см.

- Щоб закріпити дренажний шланг, використовуйте пластмасовий тримач шланга з комплекту (див. малюнок).
- Щоб запобігти протіканню води під час зливу, вставте шланг на 15 см у зливну трубу.
- Щоб запобігти руху зливного шлангу, закріпіть тримач шланга до стіни.

Вимоги до зливного стічної труби:

- Мінімальний діаметр – 5 см
- Можливість зливу – щонайменше 60 л води за хвилину

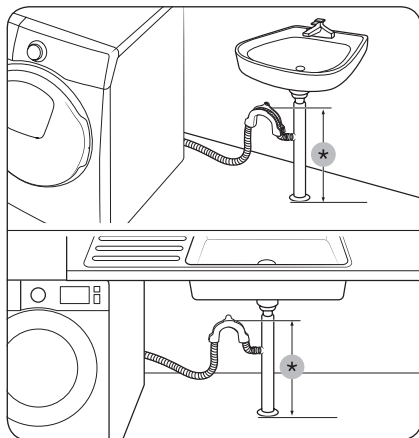

Вивести у стічну трубу умивальника

Кінець шланга має входити у систему вище сифона умивальника й не нижче, ніж на висоті 60 см від підлоги. (*): 60 см

⚠ УВАГА

Зніміть кришку на відгалуженні зливної труби умивальника, перш ніж під'єднувати до нього зливну трубу.

КРОК 6 Увімкнення живлення



Вставте вилку кабелю живлення у придатну для використання розетку на 220–240 В, 50 Гц, захищену запобіжником чи автоматичним вимикачем. Потім натисніть , щоб увімкнути пральну машину.



Перед запуском

Початкове налаштування

- Після першого ввімкнення пральної машини на екрані відобразиться процес початкового налаштування. Дотримуйтесь указівок на екрані, щоб завершити його.
- Після завершення початкового налаштування цей процес не повторюватиметься.
- Початкове налаштування передбачає вибір мови, калібрування й ознайомлення зі стислими інструкціями.
- Натисніть  чи поверніть **Навігаційний диск**, щоб перейти до наступного екрана.

Виконання калібрування

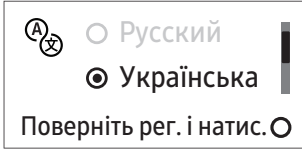
- Процедура початкового налаштування передбачає калібрування після вибору мови. Перед використанням пральної машини обов'язково виконайте калібрування.
- Спорожніть барабан, а потім натисніть і втримуйте  щоб почати калібрування.
- Після завершення калібрування живлення вимкнеться й увімкнеться автоматично.
- Якщо потрібно повторити калібрування, натисніть і втримуйте  протягом 3 секунд, щоб перейти до системних функцій, а потім виберіть **Калібрування**.

01 Вибір мови	02 Калібрування	03 Екран привітання
 <p>○ Русский ● Українська</p> <p>Поверніть рег. і натис. ○</p>	<p>Перед калібруванням очистіть барабан [Натис. ○, щоб пропуст.]</p>	<p>Ласкаво просимо!</p>
04 Посібник		
<p>Ознайомтеся зі своєю новою пральною машиною! [Натис. ○, щоб пропуст.]</p>	<p>Обертайте регулятор, щоб ознайом. з режимами роботи [Натис. ○, щоб пропуст.]</p>	<p> Утримуйте для запуску режиму [Натис. ○, щоб пропуст.]</p>
<p> Натисніть, щоб побачити додаткові функції [Натис. ○, щоб пропуст.]</p>	<p>Збережіть улюблені режими в обраному</p>	<p>Ваша прал. машина зі ШІ! ГОТОВО!</p>



Перед запуском

Рекомендації щодо прання білизни

КРОК 1 Сортування

Сортуйте речі відповідно до описаних нижче критеріїв.

- Символи догляду за виробом на етикетці: розділіть речі з бавовни, мішаної тканини, синтетичних матеріалів, шовку, вовни та віскози.
- Колір: розділіть білі і кольорові речі.
- Розмір: змішування в барабані різних за розміром речей покращує характеристики прання.
- Делікатні речі: періть делікатні речі окремо, використовуючи режим легкого прасування для нових вовняних виробів, фіранок і шовкових виробів. Перевіряйте символи догляду на етикетках виробів.

ПРИМІТКА

Перевіряйте символи догляду на етикетці виробу і відсортовуйте його відповідним чином до початку прання.

КРОК 2 Спорожнення кишень

Повиймайте все з кишень виробів

- Металеві предмети, наприклад монети, шпильки і застібки на одязі, можуть пошкодити одяг, а також барабан.

Вивертайте одяг із кнопками і нашивками

- Якщо під час прання блискавки на штанях чи куртках розстібнуті, вони можуть пошкодити барабан. Перед пранням блискавки слід застібати і фіксувати шнурочком.
- Речі з довгими шнурками можуть заплутатися з іншими речами. Перед пранням шнурки слід зв'язати.

КРОК 3 Використання сітки для прання

- Бюстгальтери (які можна прати в машині) слід класти в сітку для прання. Металеві деталі бюстгальтерів можуть повилізати та пошкодити інші речі.
- Маленькі легенькі речі, наприклад шкарпетки, рукавиці, панчохи і хусточки, можуть застрягати навколо дверцят. Кладіть їх у густу сітку для прання.
- Не періть порожню сітку для прання. Це може призвести до вібрування і пересування пральної машини, що в свою чергу може спричинити травмування користувача.

КРОК 4 Попереднє прання (якщо потрібно)

Якщо білизна сильно забруднена, увімкніть для вибраної програми додатковий режим Попереднє прання. Не вмикайте режим Попереднє прання, якщо засіб для прання додається вручну безпосередньо в барабан.



КРОК 5 Визначення ваги завантаження

Не перевантажуйте пральну машину. Перевантаження пральної машини може негативно вплинути на якість прання. Відомості щодо ваги завантаження залежно від типу одягу дивіться на стор. 38.

ПРИМІТКА

Час прання постільної білизни або покривал може бути довшим, а ефективність відтискання може бути нижчою. Для постільної білизни або покривал рекомендована максимальна швидкість віджиму становить 800 об/хв, а вага завантаження — не більше 2,0 кг.

УВАГА

- Нерівномірність завантаження може знизити ефективність відтискання.
- Упевніться, що речі повністю засунуті в барабан і не перешкоджають закриванню дверцят.
- Не гримайте дверцятами. Обережно закрийте дверцята. Інакше дверцята можуть не закритися належним чином.

КРОК 6 Застосування засобу для прання належного типу

Тип використовуваного засобу для прання залежить від типу тканини (бавовна, синтетика, делікатні речі, вовна), її кольору, температури прання і ступеню забруднення. Використовуйте засіб для прання, розроблений для автоматичних пральних машин.

ПРИМІТКА

- Дотримуйтесь вказівок виробника засобу для прання, зважаючи на вагу білизни, ступінь забруднення і рівень жорсткості води у вашому регіоні. Якщо ви не впевнені щодо жорсткості води, зверніться до місцевої організації з водопостачання.
- Не використовуйте затверділі засоби для прання. Такий засіб для прання може залишитись під час циклу полоскання і заблокувати зливні отвори.

УВАГА

У разі прання вовни в режимі прання Вовна використовуйте лише засоби для прання, призначені для речей із вовни. Якщо в режимі прання Вовна використовувати пральний порошок, він може залишитись на одязі й призвести до його знебарвлення.

Перед запуском

Капсули для прання

Щоб отримати найкращі результати від використання капсул для прання, дотримуйтеся вказівок нижче.

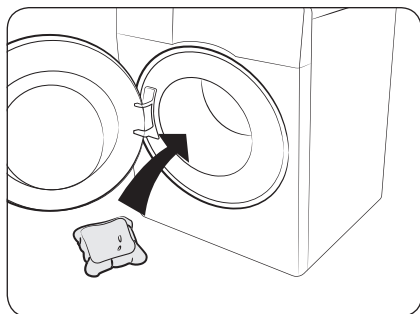

1. Покладіть капсулу на дно порожнього барабана, ближче до задньої стінки.

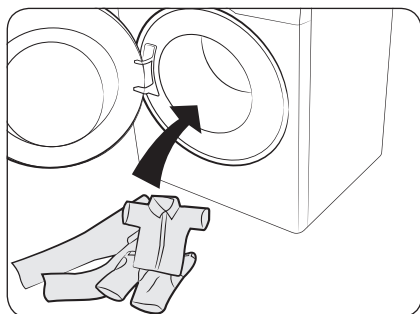

2. Завантажте білизну в барабан поверх капсули.

⚠ УВАГА

За використання режимів, де використовується холодна вода, або режимів, які тривають менше години, капсула може не розчинитися повністю.

Вказівки щодо користування шухлядкою для мийних засобів

У моделях з автоматичним дозатором використовується дозатор з трьома відсіками: двома відсіками для автоматичного розподілу мийного засобу і одним відсіком для ручного завантаження. Функція автоматичного дозування мийного засобу дозволяє пральній машині розподіляти необхідну кількість мийного засобу або кондиціонера для кожного завантаження. Докладну інформацію див. нижче:

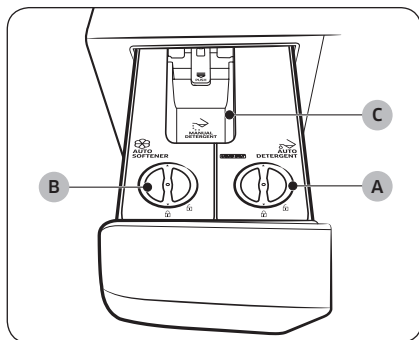

A. Відсік автоматичної подачі мийного засобу

- Використовуйте тільки рідкі мийні засоби.

B. Відсік автоматичної подачі кондиціонера

- Використовуйте тільки кондиціонер.

C. Відсік для ручного завантаження мийного засобу

- Якщо необхідно, додайте мийний засіб вручну відповідно до інструкції виробника.
- Перед використанням цього відсіку переконайтеся, що функція автоматичного дозування мийного засобу вимкнена. (Більш детальна інформація про те, як вимкнути функцію автоматичного дозування мийного засобу наведена в розділах «**Норма: прання**» і «**Норма: полос.**» на сторінці 42.
- Не перевищуйте **відмітка максимального рівня (D)**, додаючи мийний засіб.

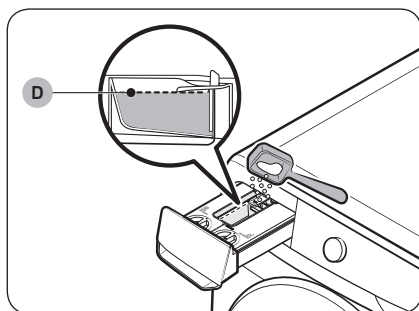

⚠ УВАГА

- Не додавайте дуже багато рідкого мийного засобу. Це може негативно вплинути на результати прання.
- Не використовуйте жодних хімічних засобів для чищення барабана. Залишки хімікатів усередині барабана знижують ефективність прання.



Перед запуском

УВАГА

- Не користуйтеся пральною машиною, якщо відсіки не встановлені в шухлядку для мийного засобу.
 - Протікання води може призвести до ураження електричним струмом або травмування.
- Не кладіть у шухлядку описані нижче типи мийних засобів.
 - У вигляді таблеток, капсул, м'ячиків або в сітці.
- Не додавайте в шухлядку для мийних засобів гелеподібні або в'язкі мийні засоби/кондиціонери, оскільки вони можуть не активізуватися належним чином.
 - Перш ніж використовувати мийні засоби/кондиціонери в пральній машині, ознайомтеся з інструкціями їх виробника.
- Не переносьте знятий відсік. Встановіть відсік на місце.
 - Відсік можна струснути, і його вміст проллється.
- Перед переміщенням пральної машини очистіть відсіки в шухлядці для мийного засобу, щоб запобігти проливання вмісту на підлогу.

ПРИМІТКА

- Повідомлення **«Detergent drawer is open»** (Шухлядка для мийного засобу відкрита) відображається, коли шухлядка для мийного засобу закрита не повністю. Закрийте шухлядку для мийного засобу перед запуском пральної машини.
- Якщо на дисплеї відображається повідомлення **«Додайте засіб для прання»**, **«Додайте кондиціонер»** або **«Дод. засіб для прання»**, додайте засіб у відповідний відсік.
- Мийний засіб / кондиціонер не розподіляється автоматично під час використання циклу прання вовняних речей. Для розподілу мийного засобу/кондиціонера під час використання циклу прання вовняних речей вам необхідно самостійно вказати рівень подачі мийного засобу/кондиціонера.
- Не перевищуйте позначку максимального рівня, додаючи мийний засіб і кондиціонер.
- Придбайте додаткові відсіки для спеціального мийного засобу або кондиціонера (для виробів з вовни, дитячого одягу тощо) і використовуйте нові відсіки виключно для спеціального мийного засобу або кондиціонера.
- Пальцями може бути важко відкрити шухлядку для мийного засобу. Щоб відкрити шухлядку для мийного засобу, міцно вхопіться за його ручку й потягніть.
- Щоб закрити шухлядку для мийного засобу, натисніть на неї до упору. Ви почуєте клацання, коли шухлядка буде встановлена належним чином.
- Якщо вам здається, що запах кондиціонера недостатньо виражений, встановіть високий рівень подачі кондиціонера.

Додавання засобів для прання в дозатор для автоматичного завантаження

ПРИМІТКА

- Якщо на дисплеї відображається повідомлення **«Додайте засіб для прання»**, **«Додайте кондиціонер»** або **«Дод. засіб для прання»**, додайте засіб у відповідний відсік.
- Як тільки ви заповните відсіки автоматичної подачі мийного засобу/кондиціонера і затиснете кнопку , пральна машина почне визначати кількість мийного засобу/кондиціонера.
 - Час визначення може відрізнятись залежно від типу мийного засобу/кондиціонера.



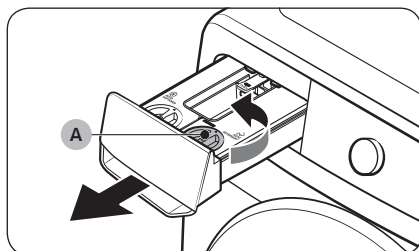

1. Потягніть шухлядку для мийного засобу, щоб відкрити її.
2. Поверніть проти годинникової стрілки кришку відсіку автоматичної подачі мийного засобу (A), щоб відкрити її.

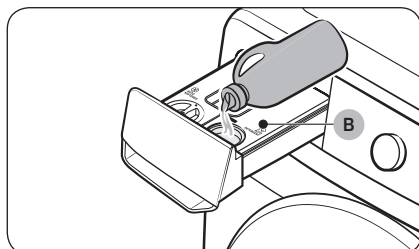

3. Додайте необхідну кількість мийного засобу в відсік автоматичної подачі мийного засобу (B).
 - Зробивши це, встановіть кришку на місце і поверніть її за годинниковою стрілкою, щоб закрити.

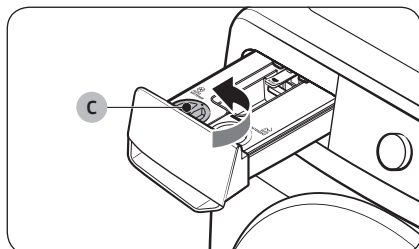

4. Поверніть проти годинникової стрілки кришку відсіку автоматичної подачі кондиціонера (C), щоб відкрити її.

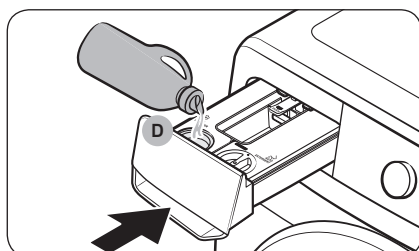

5. Додайте необхідну кількість кондиціонера в відсік автоматичної подачі кондиціонера (D).
 - Зробивши це, встановіть кришку на місце і поверніть її за годинниковою стрілкою, щоб закрити.
6. Натисніть на шухлядку для мийного засобу, щоб закрити її.
 - Натисніть на шухлядку для мийного засобу до упору. Ви почуєте клацання, коли шухлядка буде встановлена належним чином.



Перед запуском

УВАГА

- Не додавайте мийний засіб/кондиціонер в шухлядку без відсіку для мийного засобу/кондиціонера.
 - Якщо ви зробили це, очистіть шухлядку, а потім вставте на місце обидва відсіки.
- Використовуйте тільки рідкий мийний засіб/кондиціонер з відсіками для мийного засобу/кондиціонера. Не використовуйте пральний порошок.
- Переконайтеся, що обидва відсіки для мийного засобу/кондиціонера вставлені повністю.
 - В іншому випадку пральна машина може не запуститись або станеться помилка під час дозування засобу для прання.
- Очистіть відсік для мийного засобу/кондиціонера, перш ніж заповнити його мийним засобом/кондиціонером того ж чи іншого типу.
- Не допускайте, щоб мийний засіб/кондиціонер залишався в відсіку для мийного засобу/кондиціонера довше 6 тижнів.
- Не змішуйте мийний засіб з кондиціонером для тканини в будь-якому з відсіків.
- Щоб уникнути затвердіння мийного засобу/кондиціонера, не відчиняйте кришку після додавання мийного засобу/кондиціонера в відсік.
- Не використовуйте відбілювач, який може спричинити появу іржі та/або виділяти газу.
- Не перевертайте відсіки догори дном.
 - Їхній вміст може пролитися.
- Не натискайте на випускний отвір відсіків, коли переміщасте їх.
 - Вміст може протекти.
- Будьте обережні додаючи мийний засіб/кондиціонер в відповідний відсік.
 - Їхній вміст може пролитися.
- Під час вилучення відсіку для мийного засобу/кондиціонера з метою перевірити залишковий вміст (з огляду на повідомлення про помилку або до його появи), вміст, що залишився в шухлядці, може протікати з її нижньої частини.
- Перед переміщенням пральної машини переконайтесь, що всі відсіки в шухлядці для мийного засобу порожні.
- Рівень подачі або додавання мийного засобу/кондиціонера залежить від типу або залишкової кількості мийного засобу/кондиціонера.
- Якщо ви бачите на дисплеї повідомлення «**Додайте засіб для прання**», «**Додайте кондиціонер**» або «**Дод. засіб для прання**», відразу ж додайте засіб у відповідний відсік. Запізніле додавання може призвести до зниження рівня подачі засобу.
- Нанесення мийного засобу безпосередньо на тканину призводить до знебарвлення. Додавайте мийний засіб у відсік для мийного засобу.
- Не використовуйте затверділий мийний засіб/кондиціонер.

ПРИМІТКА

- Волога в відсіку для прального порошку спричиняє прилипання прального порошку. Тому перед додаванням прального порошку усуньте залишки вологи за допомогою сухої тканини.
- Використовуйте мийний засіб і відбілювач лише для пральної машини.
- Не додавайте в шухлядку для мийних засобів гелеподібні або в'язкі мийні засоби/кондиціонери, оскільки вони можуть не активізуватися належним чином.
 - Перш ніж використовувати мийні засоби/кондиціонери в пральній машині, ознайомтеся з інструкціями їх виробника.



Експлуатація

Панель керування

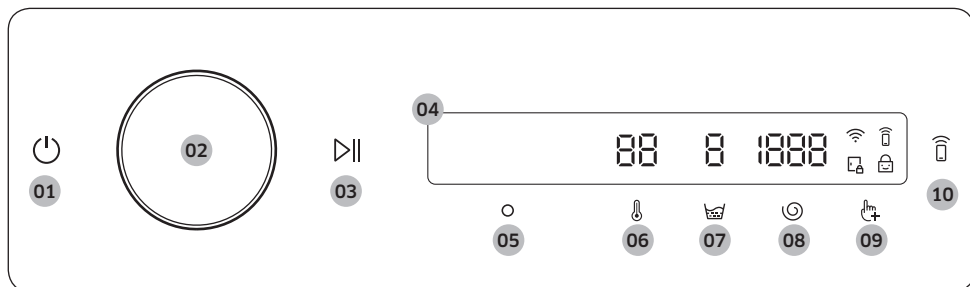

<p>01 Живлення </p>	<p>Торкніться, щоб увімкнути або вимкнути пральну машину.</p> <ul style="list-style-type: none"> • Якщо не працювати з панеллю керування протягом 10 хвилин після ввімкнення, пральна машина автоматично вимкнеться. • Пральна машина автоматично вимикається після завершення циклу прання. <p>⚠ УВАГА</p> <p>Не натискайте для вимкнення пральної машини, поки виконується цикл прання. Спершу натисніть і втримуйте щоб призупинити виконання циклу, а вже потім натисніть для вимкнення пральної машини.</p>
<p>02 Навігаційний диск</p>	<p>Повертайте навігаційний диск уліво чи вправо, щоб перемикатися між циклами й функціями.</p> <p>Коли ви повертаєте навігаційний диск, на РК-екрані відображається ваш вибір (як-от режим, додаткові функції чи системні функції).</p>
<p>03 Пуск/Пауза </p>	<p>Натисніть і втримуйте, щоб почати чи призупинити роботу.</p>
<p>04 Дисплей</p>	<p>На дисплеї відображається інформація про поточний режим і орієнтовний час до його завершення або ж інформаційне повідомлення в разі виникнення проблеми.</p>
<p>05 ОК </p>	<p>Натисніть, щоб підтвердити вибір функції чи налаштування.</p>
<p>06 Температура </p>	<p>Натисніть, щоб змінити температуру води для вибраного режиму.</p> <ul style="list-style-type: none"> • Індикатор над кнопкою позначає налаштування за замовчуванням чи вибране налаштування.
<p>07 Полоскання </p>	<p>Натисніть, щоб змінити кількість полоскань для вибраного режиму.</p> <ul style="list-style-type: none"> • Індикатор над кнопкою позначає налаштування за замовчуванням чи вибране налаштування.
<p>08 Віджим </p>	<p>Натисніть, щоб змінити швидкість віджиму для вибраного режиму.</p> <ul style="list-style-type: none"> • Індикатор над кнопкою позначає налаштування за замовчуванням чи вибране налаштування.



Експлуатація

09 Додаткові функції 	<p>Натисніть, щоб перейти в меню додаткових функцій.</p> <p>Натисніть і втримуйте протягом 3 секунд, щоб перейти до меню системних налаштувань.</p>
10 Smart Control 	<p>Натисніть, щоб увімкнути або вимкнути функцію Smart Control.</p> <p>Натисніть і втримуйте, щоб перейти в режим парування й підключитися до програми SmartThings.</p> <ul style="list-style-type: none"> • Коли функцію Smart Control ввімкнено, пральною машиною можна керувати дистанційно за допомогою програми SmartThings для смартфона чи планшета (Android або iOS).





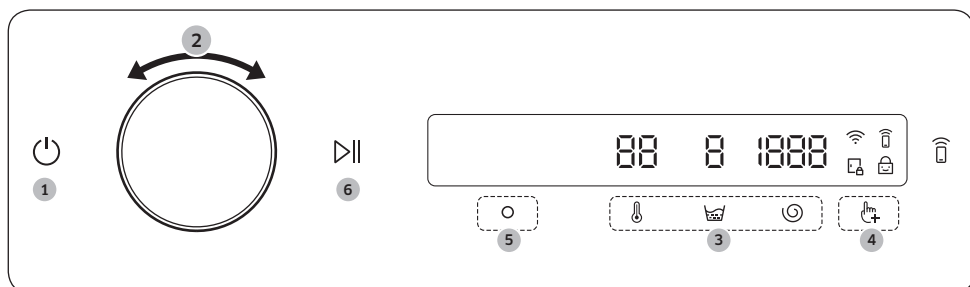

Опис значків

	Wi-Fi	<ul style="list-style-type: none"> • Цей значок указує на те, що пральну машину підключено до мережі Wi-Fi.
	Smart Control	<ul style="list-style-type: none"> • Цей значок указує на те, що функцію Smart Control ввімкнено. • Докладніші відомості про Smart Control див. на стор. 47.
	Блокування дверцят	<ul style="list-style-type: none"> • Цей значок указує на те, що дверцята заблоковані і їх неможливо відкрити. • Після запуску режиму блокування вмикається автоматично, а цей індикатор засвічується. • Коли значок затухне, дверцята можна відкрити.
	Замок від дітей	<ul style="list-style-type: none"> • Цей значок указує на те, що функцію Замок від дітей увімкнено. • Докладніші відомості про Замок від дітей див. на стор. 43.



Запуск режиму



1. Натисніть , щоб увімкнути пральну машину.
2. Повертайте **Навігаційний диск**, щоб вибрати потрібний цикл.
 - Докладніші відомості про **Огляд режимів** див. на стор. **38**.
3. Натисніть ,  або , щоб змінити налаштування режиму за замовчуванням.
4. Натисніть , потім виберіть додаткову функцію, повертаючи **Навігаційний диск**.
 - Докладніші відомості про **Додаткові функції** див. на стор. **41**.
5. Натисніть , щоб змінити налаштування вибраної додаткової функції.
 - Додаткові функції доступні не в усіх режимах.
6. Натисніть і втримуйте , щоб почати роботу.
 - Після вибору потрібного режиму на екрані відобразиться короткий опис, максимальне завантаження й тривалість циклу. Крім того, можна перевіряти стан виконання циклу, залишок часу до завершення циклу й інформаційні коди.



Експлуатація

Огляд режимів

Режим	Опис	Макс. завантаження (кг)
Бавовна	<ul style="list-style-type: none"> Для бавовняних речей, постільної та натільної білизни, скатертин, рушників чи сорочок. Час прання і кількість полоскань налаштовуються автоматично відповідно до завантаження. Для чищення слабозабруднених бавовняних речей при номінальній температурі 20 °С. 	Максимальне
ШІ-прання (Тільки для моделей WW**T98****, WW**T93****)	<ul style="list-style-type: none"> Відрегулюйте кількість засобу для прання й режим залежно від завантаження й забруднення. Цей режим найкраще працює з використанням функції Автоматичне дозування. 	Максимальне
Швидке прання 15'	<p>Для злегка забруднених речей, які потрібно швидко випрати.</p> <ul style="list-style-type: none"> Використовуйте не більше 20 г засобу для прання. Використання більше 20 г засобу для прання може призвести до появи залишків засобу на речах. Якщо використовується рідкий засіб для прання, залийте не більше 20 мл засобу. Використовуйте високу або надвисоку швидкість віджиму, якщо після завершення циклу одяг недостатньо сухий. 	2
Дуже швидко (Тільки для моделей WW**T9****, WW**T7****, WW**T6****)	<ul style="list-style-type: none"> Використовується для одягу, який змінюється щоденно, наприклад спідньої білизни й сорочок. Тривалість циклу залежить від умов подачі води, завантаження й виду білизни. 	5
Інтенс. хол. прання	<ul style="list-style-type: none"> Режим еко-прання з бульбашками при низькій температурі дає змогу знизити споживання електроенергії. 	4
Е-Бавовна	<ul style="list-style-type: none"> Оптимально підходить для прання бавовняних речей, постільної та натільної білизни, скатертин, рушників чи сорочок і при цьому споживається менше електроенергії. З міркувань економії електроенергії дійсна температура прання може бути нижчою, ніж вказано. 	Максимальне



Режим	Опис	Макс. завантаження (кг)
Синтетика	<ul style="list-style-type: none"> Для одягу, виготовленого з поліестеру (діолен, тревіра), поліаміду (перлон, нейлон) чи інших подібних тканин. 	4
Делікатні тканини	<ul style="list-style-type: none"> Для прозорих тканин, бюстгальтерів, жіночої білизни (шовку) та інших тканин, які слід прати лише вручну. Для отримання найкращих результатів прання використовуйте рідкий засіб для прання. 	2
Рушники	<ul style="list-style-type: none"> Для рушників, ганчірок і килимків. 	4
Постільна білизна	<ul style="list-style-type: none"> Для прання покривал, простирадл, підковдр тощо. Для досягнення найкращого результату перть постільну білизну одного типу. 	2
Сорочки	<ul style="list-style-type: none"> Для сорочок і блузок, виготовлених із бавовни чи синтетичних волокон. 	2
Обробка пару	<ul style="list-style-type: none"> Для одягу з бавовни чи льняної тканини, які безпосередньо торкаються шкіри, наприклад спідньої білизни. Для оптимальної обробки пару виберіть температуру 60 °C або вищу. Цикли обробки пару передбачають антиалергічну й антибактеріальну дію (стерилізацію). 	4
Вовна	<ul style="list-style-type: none"> Лише для вовняних виробів, які можна прати в пральній машині. Режим Вовна використовує легке погодювання й замочування, захищаючи вовняні вироби від збігання та пошкодження. Для цього режиму рекомендовано використовувати нейтральний засіб для прання. 	2
Верхній одяг	<ul style="list-style-type: none"> Цей режим слід використовувати для верхнього одягу, лижних чи спортивних костюмів, що виготовлені з практичного матеріалу: спандексу, стрейчу або мікрофібри. 	2
Одяг для активного відпочинку	<ul style="list-style-type: none"> Цей режим призначений для прання спортивних курток, штанів, футболок, топів й іншого одягу для тренувань. У ньому забезпечується ефективне видалення бруду й контрольоване обертання барабана для догляду за певними тканинами. 	2





Експлуатація

Режим	Опис	Макс. завантаження (кг)
Кольорові речі	<ul style="list-style-type: none"> Застосовується додаткове полоскання й менша швидкість віджиму для дбайливого прання та ретельного ополіскування. 	4
Джинси	<ul style="list-style-type: none"> Режим прання з вищим рівнем води для основного циклу прання й додатковим полосканням, які гарантують, що на одязі не залишиться жодних слідів від порошку. 	3
Дитячі речі	<ul style="list-style-type: none"> Прання за високої температури і з додатковим полосканням дозволяє забезпечити ефективне видалення залишків засобу для прання. 	4
Безшумне прання	<ul style="list-style-type: none"> Режим зі зниженими рівнями шуму й вібрації. 	4
Хмарно	<ul style="list-style-type: none"> Оптимальний віджим з урахуванням високої вологості. 	Максимальне
Полоскання+Віджим	<ul style="list-style-type: none"> Застосовується додаткове полоскання після застосування пом'якшувача для тканин. 	Максимальне
Злив/віджим	<ul style="list-style-type: none"> Злив води з барабана й запуск додаткового віджиму для ефективнішого висушування одягу. 	Максимальне
Очищення барабана+ (Тільки для моделей WW**T9*****, WW**T7*****, WW**T6*****)	<ul style="list-style-type: none"> Очищує барабан від бруду й убиває бактерії. Очищує гумову прокладку дверцят від бруду. Запускайте цей режим через кожні 40 циклів прання, не додаючи ані засобу для прання, ані відбілювача. Після кожних 40 циклів прання відображається відповідне повідомлення. Перевірте, чи барабан порожній. Не використовуйте жодних хімічних засобів для чищення барабана. 	-
Очищення барабана (Тільки для моделі WW**T5*****)	<ul style="list-style-type: none"> Очищує барабан від бруду й убиває бактерії. Запускайте цей режим через кожні 40 циклів прання, не додаючи ані засобу для прання, ані відбілювача. Після кожних 40 циклів прання відображається відповідне повідомлення. Перевірте, чи барабан порожній. Не використовуйте жодних хімічних засобів для чищення барабана. 	-
Змішані тканини (Тільки для моделі WW**T5*****)	<ul style="list-style-type: none"> Використовується для прання одягу, який змінюється щоденно, наприклад спідньої білизни і сорочок. 	4





Додаткові функції

Використання додаткових функцій



1. Натисніть .
2. Повертайте **Навігаційний диск**, щоб вибрати потрібну додаткову функцію.
3. Натисніть , щоб змінити налаштування вибраної функції чи запустити її.

ПРИМІТКА

- Для повернення до головного екрана знову натисніть  або виберіть параметр **Повернутися**, використовуючи **Навігаційний диск**, і натисніть .
- Якщо вибрана функція не підтримується, відобразиться повідомлення «Ця функція не підтримується», а кнопка  не активується.
- Після перших десяти виборів додаткових функцій відобразатиметься коротке повідомлення довідки.



Шв. режим (Тільки для моделі WW**T7*****)

Загальний час прання можна скоротити в налаштуваннях вибраного режиму.

1. Виберіть режим і за потреби змініть його налаштування.
2. Натисніть .
3. Виберіть **Шв. режим**, використовуючи **Навігаційний диск**, і натисніть .
4. Натисніть і втримуйте .

Попереднє прання

Перед основним циклом прання можна вмикати цикл попереднього прання.



1. Виберіть режим і за потреби змініть його налаштування.
2. Натисніть .
3. Виберіть **Попереднє прання**, використовуючи **Навігаційний диск**, і натисніть .
4. Натисніть і втримуйте .



Експлуатація



Інтенсивне прання

Використовується для сильно забруднених речей. Тривалість роботи кожного циклу довша, ніж звичайно.

1. Виберіть режим і за потреби змініть його налаштування.
2. Натисніть .
3. Виберіть **Інтенсивне прання**, використовуючи **Навігаційний диск**, і натисніть .
4. Натисніть і втримуйте .



Замочування в піні

Ця функція допомагає видаляти найрізноманітніші стійкі плями. Коли функцію Замочування в піні увімкнено, білизна ретельно вимочується у водяній піні для підвищення ефективності прання.

1. Виберіть режим і за потреби змініть його налаштування.
2. Натисніть .
3. Виберіть **Замочування в піні**, використовуючи **Навігаційний диск**, і натисніть .
 - Функція Замочування в піні додає до 30 хвилин до часу прання для таких режимів: Бавовна, Синтетика, Постільна білизна й Дуже швидко.
4. Натисніть і втримуйте .



Норма: прання

Ви можете збільшити або зменшити кількість мийного засобу, що розподіляється автоматично.

1. Натисніть на кнопку .
2. Поверніть **Навігаційний перемикач** для вибору **Норма: прання**, а потім натисніть кнопку .
3. Натисніть кнопку , щоб вибрати необхідні налаштування.
 - Стандартне налаштування – Сер. (Середня).
 - Ви можете вибрати наступне дозування: Сер., Високе., Вимк. або Низьке.



Норма: полос.

Ви можете збільшити або зменшити кількість мийного засобу, що розподіляється автоматично.



1. Натисніть на кнопку .
2. Поверніть **Навігаційний перемикач** для вибору **Норма: полос.**, а потім натисніть кнопку .
3. Натисніть кнопку , щоб вибрати необхідні налаштування.
 - Стандартне налаштування – Сер. (Середня).
 - Ви можете вибрати наступне дозування: Сер., Високе., Вимк. або Низьке.

Обрані режими

Створіть користувацький список режимів, додаючи й видаляючи з нього елементи.

1. Натисніть .
2. Виберіть **Обрані режими**, використовуючи **Навігаційний диск**, і натисніть .
 - Під час роботи пральної машини змінення режимів для створення користувацького списку недоступне.
3. Виберіть потрібний режим, повертаючи **Навігаційний диск**.







4. Натисніть , щоб додати або видалити вибраний режим.
 - Додавання й видалення режимів зберігаються автоматично.
5. Після створення списку Обрані режими натисніть , щоб повернутися до екрана режимів.

ПРИМІТКА



- Режими Е-Бавовна і Очищення барабана+ неможливо видалити зі списку режимів.
- Список Обрані режими можна також змінювати в програмі SmartThings.





Відкладення

Пральну машину можна налаштувати на автоматичне завершення прання у пізніший час, вибравши відтермінування від 1 до 24 годин (із кроком збільшення 1 година). Година, що відображається, позначає час завершення прання.



1. Виберіть режим і за потреби змініть його налаштування.
2. Натисніть .
3. Виберіть **Відкладення**, використовуючи **Навігаційний диск**, і натисніть .
4. Виберіть бажаний час, повертаючи **Навігаційний диск**, і натисніть .
5. Натисніть і втримуйте .
 - Стан відображається на екрані, а пральна машина обертає барабан, щоб визначити вагу завантаження, якщо для вибраного циклу встановлено визначення об'єму завантаження. Після завершення визначення ваги завантаження на екрані відобразиться залишок часу до завершення циклу прання.
 - Щоб скасувати функцію Відкладення, натисніть  для перезапуску пральної машини.

Замок від дітей

Щоб запобігти випадковому ввімкненню чи налаштуванню пральної машини дітьми, функція Замок від дітей блокує всі кнопки, крім  і .

1. Натисніть .
2. Виберіть **Замок від дітей**, використовуючи **Навігаційний диск**, і натисніть .
3. Натисніть  для вибору **Увімкн. чи Вимкн.**
 - Значок Замок від дітей () відображається, коли ввімкнено відповідну функцію.

ПРИМІТКА



- Коли ввімкнено Замок від дітей, блокуються всі кнопки, окрім  і . Дверцята пральної машини також блокуються.
- У разі натискання кнопки за ввімкненої функції Замок від дітей відображається повідомлення «**Замок від дітей увімкн.**».
- Після завершення циклу прання дверцята неможливо відкрити, якщо ввімкнено Замок від дітей. Перш ніж відкривати дверцята й виймати речі, вимкніть цю функцію.



Експлуатація

Системні функції

Використання системні функції



1. Натисніть і втримуйте  протягом 3 секунд.
2. Виберіть потрібну системну функцію, використовуючи **Навігаційний диск**, і натисніть .
3. Натисніть , щоб змінити налаштування вибраної функції чи запустити її.

ПРИМІТКА

Для повернення до головного екрана знову натисніть  або виберіть параметр **Повернутися**, використовуючи **Навігаційний диск**, і натисніть .



Жорсткість води

Вкажіть ступінь жорсткості води у вашому регіоні. Рівень концентрації мийного засобу налаштується автоматично відповідно до налаштування жорсткості води.

1. Затисніть кнопку  протягом 3 секунд.
2. Поверніть **Навігаційний перемикач** для вибору **Жорсткість води**, а потім натисніть кнопку .
3. Натисніть кнопку , щоб вибрати необхідні налаштування.
 - Стандартне налаштування – Сер. (Середня).
 - Ви можете вибрати наступну жорсткість: Середня, Жорстка або М'яка.

Кондиціонер

Ви можете змінити рівень концентрації кондиціонера.



1. Затисніть кнопку  протягом 3 секунд.
2. Поверніть **Навігаційний перемикач** для вибору **Кондиціонер**, а потім натисніть кнопку .
3. Натисніть кнопку , щоб вибрати необхідні налаштування.
 - Стандартне налаштування – 1x.
 - Ви можете вибрати наступні значення: 1x, 2x або 3x.

ПРИМІТКА

Обсяг подачі кондиціонера зменшується в міру підвищення рівня його концентрації.

Шаблон ШІ



Ця функція зберігає часто використовувані режими й налаштування. За ввімкнення цієї функції пральна машина запам'ятовує використовувані вами режими і їхні налаштування (температуру, полоскання, віджим) та відображає їх у порядку частоти використання.

1. Натисніть і втримуйте  протягом 3 секунд.
2. Виберіть **Шаблон ШІ**, використовуючи **Навігаційний диск**, і натисніть .
3. Натисніть  для вибору **Увімкн. чи Вимкн..**
 - Налаштування за замовчуванням – Увімкн.. Якщо ви не хочете використовувати цю функцію, виберіть для неї параметр Вимкн..
 - Після вимкнення функції всі збережені дані буде скинуто.

Звукове сповіщення

Звук пральної машини можна увімкнути і вимкнути. Якщо цю функцію вимкнено, сигнал AddWash, мелодія на позначення завершення циклу й сигнал вимкнення не відтворюватимуться. Проте інші звуки залишаться активними.





1. Натисніть і втримуйте  протягом 3 секунд.
2. Виберіть **Звукове сповіщення**, використовуючи **Навігаційний диск**, і натисніть .
3. Натисніть  для вибору **Увімкн.** чи **Вимкн.**
 - Налаштування за замовчуванням – Увімкн..

ПРИМІТКА

Налаштування зберігатимуться навіть після перезапуску пральної машини.





Калібрування

Для точного визначення ваги завантаження можна знову запустити калібрування.

1. Натисніть і втримуйте  протягом 3 секунд.
2. Виберіть **Калібрування**, використовуючи **Навігаційний диск**, і натисніть .
 - Калібрування не запуститься, якщо дверцята не закриті належним чином.
 - Барабан повертатиметься за годинниковою стрілкою та проти неї приблизно протягом приблизно 3 хвилин.
3. Після завершення калібрування на екрані відобразиться повідомлення «Калібрування завершено!», а пральна машина автоматично вимкнеться.



Wi-Fi

Торкніться, щоб увімкнути або вимкнути функцію Wi-Fi пральної машини.

1. Натисніть і втримуйте  протягом 3 секунд.
2. Виберіть **Wi-Fi**, використовуючи **Навігаційний диск**, і натисніть .
3. Натисніть  для вибору **Увімкн.** чи **Вимкн.**
 - Заводське налаштування Wi-Fi пральної машини за замовчуванням – Вимкн. Функція Wi-Fi пральної машини автоматично вмикається після першого ввімкнення пральної машини. Після цього остаточні налаштування Wi-Fi підтримуються незалежно від увімкнення й вимкнення пральної машини.
 - Після ввімкнення Wi-Fi і підключення пральної машини до мережі з'єднання зберігатиметься навіть після вимкнення машини.
 - Значок Wi-Fi () указує на те, що пральну машину підключено до маршрутизатора через з'єднання Wi-Fi.



Мова

Мову системи можна змінити.

1. Натисніть і втримуйте  протягом 3 секунд.
2. Виберіть **Мова**, використовуючи **Навігаційний диск**, і натисніть .
3. Виберіть бажану мову, використовуючи **Навігаційний диск**, і натисніть .

Скидання до заводських налаштувань

Налаштування пральної машини можна скинути.

1. Натисніть і втримуйте  протягом 3 секунд.
2. Виберіть **Скидання до заводських налаштувань**, використовуючи **Навігаційний диск**, і натисніть .
 - Налаштування пральної машини будуть скинуті до заводських.



Експлуатація

Спеціальні функції

AddWash (лише для відповідних моделей)

Щоб додати речі до завантаження після початку циклу прання, скористайтеся дверцятами AddWash.

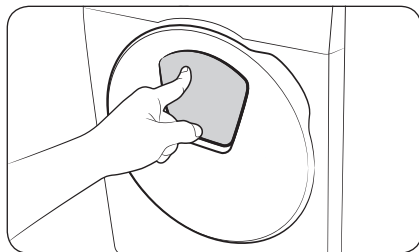

1. Натисніть і втримуйте **▷||**, щоб зупинити цикл прання.
2. Натисніть на верхню частину дверцят AddWash, щоб розблокувати їх. Після натиснення на дверцята вони трохи посунуться вперед, а потім відкриються.

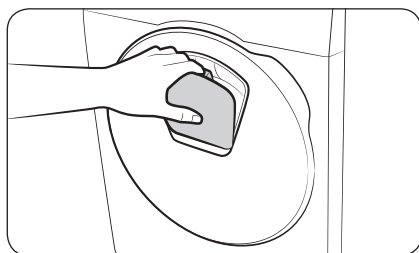

3. Повністю відкрийте дверцята AddWash і помістіть через них додаткові речі в барабан.
4. Підніміть дверцята AddWash у початкове положення, заблокуйте їх, натискаючи на верхню частину, доки не почуєте клацання. Після цього натисніть і втримуйте **▷||**, щоб відновити цикл прання.

⚠ УВАГА

Не натискайте на дверцята AddWash надто сильно. Це може призвести до їх поломки.

📖 ПРИМІТКА

Вода з барабана не витікає, якщо дверцята AddWash закриті належним чином. Навколо дверцят AddWash можуть збиратися краплі, однак вони не витікатимуть назовні з барабана. Це нормально.



⚠ УВАГА

- Не відкривайте дверцята AddWash, якщо всередині барабана утворилася піна, яка піднімається вище рівня цих дверцят.
- Не відкривайте дверцята AddWash, коли пральна машина працює, без попереднього натискання й утримання кнопки **▷||**. Зверніть увагу, що дверцята AddWash можуть випадково відчинитися після завершення прання, якщо попередньо не натиснути й не втримувати кнопку **▷||**.
- Не кладіть дуже багато речей через дверцята AddWash. Може знизитись продуктивність машини.
- Не використовуйте нижню частину дверцят AddWash як ручку. Можна притиснути пальці.
- Упевніться, що білизну не прищепило дверцятами AddWash.
- Тримайте домашніх тварин подалі від пральної машини, особливо від дверцят AddWash.
- Якщо під час прання використовується гаряча вода, після відкриття й закриття дверцят AddWash може здаватися, що крізь них витікає вода. Це нормально, оскільки пара, яка виходить через відкриті дверцята AddWash, охолоджується й утворює краплі води на їх поверхні.



- Коли дверцята AddWash закриваються, вони загерметизуються й вода не витікатиме. Проте навколо дверцят може збиратися вода. Це стається тому, що навколо дверцят AddWash є залишки води. Це нормально.
- Не відчиняйте ні основні дверцята, ані дверцята AddWash при температурі води понад 50 °C. Якщо рівень води в барабані перевищить певний поріг, основні дверцята відчинити не вдасться.
- Якщо на екрані з'являється інформаційний код «Відкриті дверці Addwash», читайте розділ **Інформаційні коди** для подальших дій.
- Завжди підтримуйте дверцята AddWash і простір навколо них у чистоті. Наявність бруду чи засобу для прання на ущільнювачах дверцях AddWash або навколо них може призвести до витікання.

Додавання речей до прання для моделей без дверцят AddWash (лише для відповідних моделей)

1. Натисніть і втримуйте , щоб зупинити цикл прання.
2. Відкрийте дверцята й покладіть у барабан додаткові речі.
3. Закрийте дверцята, потім натисніть і втримуйте , щоб відновити цикл прання.

Smart control (лише для відповідних моделей)

Можна підключитися до програми SmartThings і керувати пральною машиною дистанційно.

Підключення пральної машини

1. Завантажте й установіть програму SmartThings на свій смартфон чи планшет (Android та iOS).
2. Натисніть , щоб увімкнути пральну машину.
3. Натисніть і втримуйте .
 - a. Пральна машина перейде в режим точки доступу й підключиться до смартфона чи планшета.
 - b. Натисніть , щоб виконати автентифікацію пральної машини.
 - c. Після завершення автентифікації пральну машину буде підключено до програми.
 - У програмі SmartThings доступні різноманітні функції.

ПРИМІТКА

- Якщо пральну машину не вдалося підключити до програми SmartThings, повторіть спробу.
- Якщо після підключення пральної машини до програми SmartThings виникають проблеми з підключенням до Інтернету, перевірте свій маршрутизатор.
- Якщо Wi-Fi вимкнено, натисніть і втримуйте  протягом 3 секунд, щоб перейти до меню системних функцій, виберіть параметр Wi-Fi і ввімкніть його.
- Після ввімкнення Wi-Fi пральної машини можна підключити її до програми SmartThings на смартфоні або планшеті незалежно від того, увімкнено пральну машину, чи вимкнено. Якщо Wi-Fi пральної машини вимкнено, вона відобразатиметься в програмі SmartThings зі станом офлайн.
- Перед запуском функції Smart Control закрийте дверцята.
- У разі використання пральної машини протягом певного часу без підключення її до програми SmartThings на екрані протягом 3 секунд відобразатиметься повідомлення про Smart Control.
- Якщо Wi-Fi пральної машини не підключено до точки доступу, то після вимкнення машини Wi-Fi також вимкнеться.



Експлуатація

Збереження з'єднання

Налаштуйте функцію Збереження з'єднання у програмі SmartThings, щоб функція Smart Control залишалася ввімкненою після завершення циклу. Підключення вашої пральної машини до програми зберігатиметься, тож ви зможете керувати машиною й надалі незалежно від свого місцезнаходження.

1. У разі ввімкнення функції Збереження з'єднання у програмі SmartThings пральна машина переходитиме в режим очікування й збереження електроенергії після завершення циклу.
 - Функція Збереження з'єднання залишатиметься ввімкненою до 7 днів, якщо дверцята залишатимуться закритими.
2. Якщо функцію Збереження з'єднання ввімкнено, значки Smart Control, Блокування дверцят і Wi-Fi на екрані пральної машини світлитимуться.
3. Програма SmartThings дає можливість легко керувати пральною машиною й додавати цикли полоскання, віджиму та сушіння.

ПРИМІТКА

- Пральна машина перейде в режим очікування й збереження електроенергії, якщо її роботу призупинено, навіть якщо сама машина не підключена до програми SmartThings.
- За певних умов може світитися тільки значок Блокування дверцят.



SmartThings

З'єднання Wi-Fi

У смартфоні чи планшеті виберіть **Settings (Налаштування)**, увімкніть бездротове з'єднання й виберіть точку доступу.

- Цей пристрій підтримує протоколи Wi-Fi 2,4 ГГц.

Завантаження

В інтернет-крамниці (Google Play, Apple App Store, Samsung Galaxy Apps) знайдіть програму SmartThings, увівши «SmartThings». Завантажте й установіть програму на пристрій.

ПРИМІТКА

Програма може бути змінена без повідомлення з метою вдосконалення.

Вхід у систему

Спершу ввійдіть у програму SmartThings за допомогою облікового запису Samsung. Щоб створити новий обліковий запис Samsung, дотримуйтеся вказівок програми. Вам не потрібна окрема програма, щоб створити обліковий запис.

ПРИМІТКА

Якщо у вас є обліковий запис Samsung, скористайтеся ним для входу. Зареєстрований користувач смартфона чи планшета Samsung входить у систему автоматично.

Реєстрація пристрою в програмі SmartThings

- Упевніться, що смартфон чи планшет під'єднано до бездротової мережі. Якщо ні, перейдіть у меню **Settings (Налаштування)**, увімкніть бездротове з'єднання й виберіть точку доступу.
- Запустіть програму **SmartThings** на смартфоні чи планшеті.
- Якщо з'явиться повідомлення «A new device is found. (Знайдено новий пристрій.)», виберіть **Add (Додати)**.
- Якщо повідомлення не з'явиться, виберіть **+**, а потім виберіть свій пристрій у списку доступних пристроїв. Якщо пристрій не відображається в списку, виберіть **Device Type (Тип пристрою) > Specific Device Model (Модель пристрою)**, а потім додайте свій пристрій уручну.
- Зареєструйте пристрій у програмі SmartThings, як описано далі.
 - Додайте свій пристрій у програмі SmartThings. Упевніться, що пристрій під'єднаний до програми SmartThings.
 - Після завершення реєстрації пристрій відобразиться в смартфоні чи планшеті.



Експлуатація

Повідомлення щодо програмного забезпечення з відкритим вихідним кодом

Програмне забезпечення, включене в цей виріб, містить відкритий вихідний код. Повний вихідний код можна отримати на три роки після останнього відправлення виробу, написавши в нашу службу підтримки електронного листа на адресу <http://opensource.samsung.com> (скористайтеся меню Inquiry (Запит)).

Повний вихідний код можна також отримати на фізичному носії, як-от CD-ROM; для цього слід внести мінімальну оплату.

За URL-адресою http://opensource.samsung.com/opensource/SMART_AT_051/seq/0 можна отримати інформацію щодо ліцензії на відкритий вихідний код для цього виробу. Ця пропозиція дійсна для будь-кого, хто отримує цю інформацію.



ПРИМІТКА

Коли Wi-Fi увімкнено, споживання електроенергії зростає порівняно з указаними значеннями.

Моделі з радіопередавачем або радіомовним приймачем

- Самсунг Електронікс Ко., Лтд. Заявляє, що це обладнання відповідає вимогам «Технічного регламенту радіоблаштування», затвердженого постановою Кабінету Міністрів України від 24.05.2017 №355.
- Повний текст декларації відповідності доступний за такою адресою: <http://www.samsung.com> перейдіть на сторінку Підтримка>Пошук за кодом моделі.

Для моделей з радіопередавачами застосовується така інформація

- Це обладнання може використовуватись на території України.

Максимальна потужність передавача Wi-Fi: 20 дБм на частоті від 2,412 GHz до 2,472 GHz





Обслуговування

Для запобігання погіршенню продуктивності і для продовження терміну експлуатації пральної машини підтримуйте її чистоту.

Очищення барабана+

Регулярно застосовуйте цей режим для очищення барабана й усунення з нього бактерій. За цього режиму вода нагрівається до 60–70 °С, а також усувається бруд, який накопичився в гумовій прокладці дверцят.

1. Натисніть .
2. Виберіть **Очищення барабана+**, повертаючи **Навігаційний диск**.
3. Натисніть і втримуйте .

УВАГА

- Не використовуйте жодних хімічних засобів для чищення барабана. Залишки хімікатів усередині барабана пральної машини можуть пошкодити одяг чи сам барабан.
- Для запобігання утворенню вапняного нальоту додайте належну кількість засобу для прання залежно від жорсткості води або додайте разом із ним пом'якшувач для води.

Нагадування режиму Очищення барабана+

Залежно від моделі нагадування режиму **Очищення барабана+** може мати вигляд значка або світлодіода.

Піктограма засвічується на панелі керування.

Світлодіод засвічується поруч із написом **Очищення барабана+** або в області параметрів на панелі керування.

- Нагадування **Очищення барабана+** блимає на панелі керування раз на 40 циклів прання. Рекомендуємо регулярно запускати **Очищення барабана+**.
- Після першого блимання нагадування його можна ігнорувати (до 6-ти циклів прання поспіль). Нагадування перестане з'являтися після 7^{го} прання. Однак воно з'явиться знову після наступних 40 циклів прання.
- Навіть, якщо останню процедуру зупинено, повідомлення «0» може залишитися.
- Можна записати номер циклу **Очищення барабана+**, натиснувши кнопку **Живлення**. Машину не буде зупинено або вимкнено, але номер циклу буде позначено.
- Навіть якщо напис «0» не зникне, машина працюватиме нормально.
- З гігієнічних міркувань рекомендуємо запускати цикл регулярно.



Обслуговування

Аварійний злив

У випадку раптового вимкнення живлення злийте воду з барабана, перш ніж виймати з нього речі.

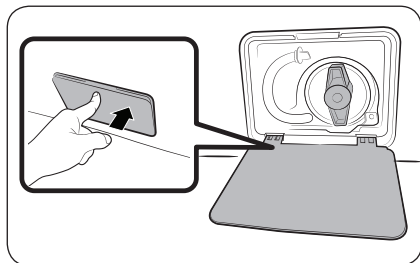

1. Вимкніть живлення пральної машини та від'єднайте її від мережі.
2. Обережно натисніть верхню частину **кришки фільтра**, щоб відкрити її.

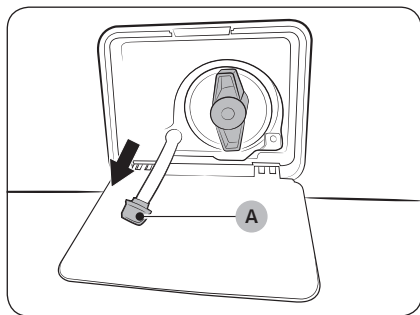

3. Встановіть біля кришки порожню велику ємність і дотягніть трубку аварійного зливу до ємності, утримуючи **заглушку трубки (A)**.

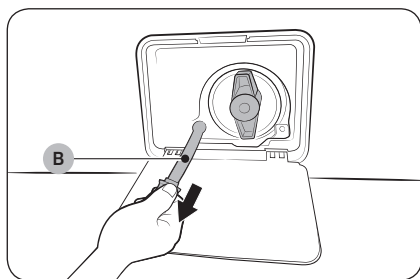

4. Відкрийте заглушку, щоб вода з **трубки аварійного зливу (B)** потекла в ємність.
5. Коли закінчите, закрийте заглушку і поставте на місце трубку. Потім закрийте кришку фільтра.

ПРИМІТКА

Використовуйте ємність великого об'єму, оскільки води в барабані може виявитися більше, ніж очікувалося.



Чищення

Поверхня пральної машини

Використовуйте м'яку ганчірку з неабразивним миючим засобом для побутових виробів. Не розпилюйте воду на пральну машину.

Дверцята AddWash

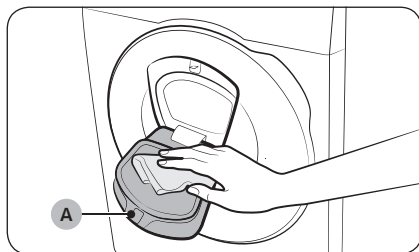

1. Відкрийте дверцята AddWash.
2. Почистьте дверцята AddWash вологою ганчіркою.
 - Не використовуйте засоби для чищення. Дверцята можуть втратити колір.
 - Будьте уважні, коли чистите гумову прокладку та **механізм блокування (А)**.
 - Регулярно чистьте область дверцят від пилу.
3. Протріть і закрийте дверцята AddWash, щоб почулося клацання.

⚠ УВАГА

- Не застосовуйте силу дверцят AddWash. Це може призвести до їх поломки.
- Не залишайте дверцята AddWash відкритими, коли машина працює.
- Ніколи не ставте важкі предмети на дверцята AddWash.
- Для уникнення фізичного травмування не торкайтесь дверцят AddWash під час обертання барабана.
- Не відкривайте дверцята AddWash, коли машина працює. Це може призвести до фізичного травмування.
- Не використовуйте панель функцій, коли дверцята AddWash відкриті. Це може призвести до фізичного травмування чи системних несправностей.
- Не кладіть в машину інші предмети крім білизни.
- Не завантажуйте в барабан громіздкі речі через дверцята AddWash.
- Не знімайте гумову прокладку з дверцят AddWash під час їх чищення. Можна її пошкодити.

Обслуговування

Сітчастий фільтр

Сітчастий фільтр шланга подачі води потрібно чистити щонайменше раз або двічі на рік.

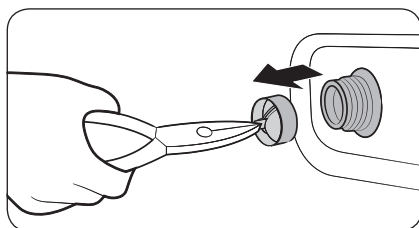
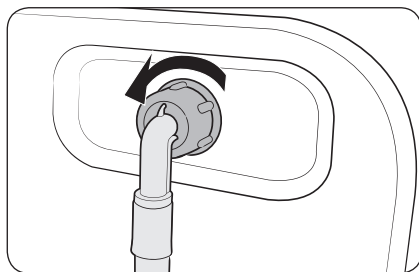

1. Вимкніть пральну машину і від'єднайте кабель живлення від мережі.
2. Закрийте кран подачі води.
3. Відкрутіть і від'єднайте шланг подачі води від задньої стінки пральної машини. Накрийте шланг ганчіркою, щоб з нього не потекла вода.
4. За допомогою плоскогубців вийміть сітчастий фільтр із впускного клапана.
5. Опустіть сітчастий фільтр глибоко у воду так, щоб різьбове з'єднання занурилось у воду.
6. Повністю висушіть сітчастий фільтр у затінку.
7. Встановіть сітчастий фільтр у впускний клапан і під'єднайте до клапана шланг подачі води.
8. Відкрийте кран подачі води.

ПРИМІТКА

Якщо сітчастий фільтр засмічений, на екрані з'явиться інформаційний код «Перевірте водопостачання».

Фільтр для сміття

Фільтр для сміття бажано чистити через кожні 2 місяці, щоб бруд не накопичувався. Засмічення фільтра для сміття може призвести до зниження ефекту бульбашок.

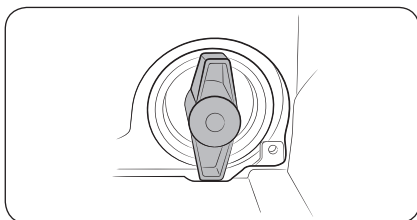
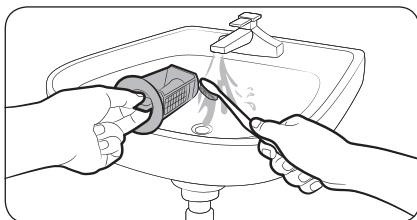
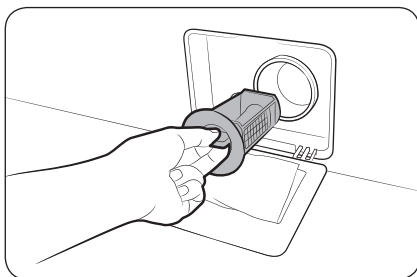

1. Вимкніть пральну машину і від'єднайте кабель живлення від мережі.
2. Злийте залишки води з барабана. Див. розділ **Аварійний злив**.
3. Обережно натисніть верхню частину **кришки фільтра**, щоб відкрити її.
4. Поверніть ручку фільтра для сміття вліво та злийте воду.
5. Почистьте фільтр для сміття м'якою щіткою. Упевніться, що ніщо не заважає рухові пропелера зливного насоса, який знаходиться всередині фільтра.
6. Знову встановіть фільтр для сміття й поверніть ручку фільтра вправо.

ПРИМІТКА

- Деякі фільтри для сміття оснащено запобіжною ручкою для запобігання нещасним випадкам унаслідок дій дітей. Щоб відкрити запобіжну ручку фільтра для сміття, натисніть і поверніть її проти годинникової стрілки. Пружинний механізм запобіжної ручки відкриє фільтр.
- Щоб закрити запобіжну ручку фільтра для сміття, поверніть її за годинниковою стрілкою. Від пружини іде гуркіливий звук, і це нормально.

ПРИМІТКА

Якщо фільтр насоса засмічений, на екрані з'явиться інформаційний код «**Перевірте злив**».

УВАГА

- Після чищення фільтра перевірте, чи належно закрита ручка фільтра. В іншому випадку з фільтра може витікати вода.
- Після чищення перевірте, чи фільтр встановлено належним чином. В іншому випадку пральна машина може не працювати або з неї може витікати вода.

Обслуговування

Шухлядка для засобів для прання

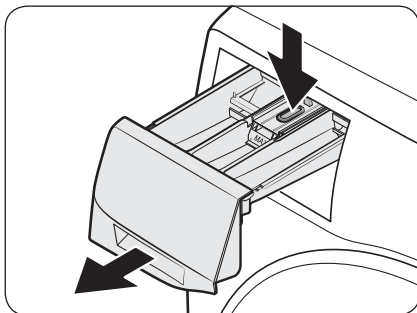

1. Утримуючи **важіль вивільнення** всередині шухлядки, витягніть її.

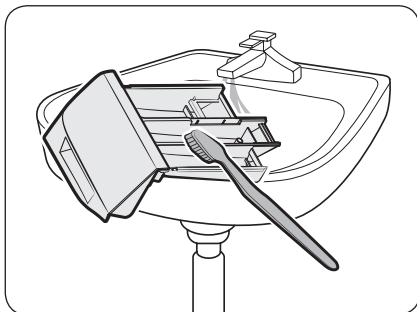

2. Промийте частини шухлядки м'якою щіткою під проточною водою.

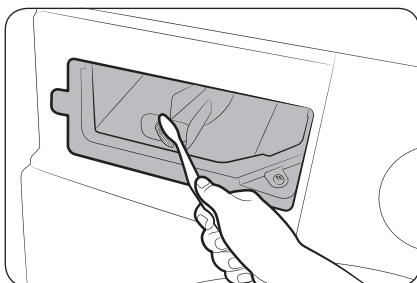

3. Почистіть заглиблення у шухлядці за допомогою м'якої щітки.
4. Встановіть на місце контейнер для рідких засобів для прання в шухлядку.
5. Натисніть на шухлядку, щоб закрити її.

ПРИМІТКА

Упевніться, що заглиблення в шухлядці повністю сухе, перш ніж всувати шухлядку для засобів для прання.

ПРИМІТКА

Щоб вимити залишки прального засобу, увімкніть режим **Полоскання+Віджим**, не завантажуючи барабан.

Розмороження пральної машини

Пральна машина може замерзнути, якщо температура повітря навколишнього середовища опускається нижче 0 °С.

1. Вимкніть пральну машину і від'єднайте кабель живлення від мережі.
2. Вилийте трохи теплої води на кран, щоб шланг подачі води можна було від'єднати.
3. Від'єднайте шланг подачі води і замочіть його в теплій воді.
4. Залийте теплу воду в барабан і залиште її там на 10 хвилин.
5. Під'єднайте шланг подачі води до водопровідного крана повторно.

ПРИМІТКА

Якщо пральна машина й надалі не працює належним чином, повторюйте наведені вище дії, доки вона не запрацює належним чином.

Приготування машини до тривалого простою

Не залишайте пральну машину без роботи на тривалий час. Якщо потрібно залишити машину, злийте воду з пральної машини і від'єднайте її від мережі.

1. Повертайте **Навігаційний диск**, щоб вибрати режим **Полоскання+Віджим**.
2. Спорожніть барабан, а потім натисніть і втримуйте **▷||**.
3. Після завершення програми закрийте водопровідний кран і від'єднайте шланг подачі води.
4. Вимкніть пральну машину і від'єднайте кабель живлення від мережі.
5. Відкрийте дверцята, щоб барабаном циркулювало повітря.



Вирішення проблем

У разі виникнення будь-якої проблеми звертайте увагу на інформаційне повідомлення, що з'являється на РК-екрані, і дотримуйтеся екранних указівок.

Якщо проблема виникає й надалі, зверніться в центр обслуговування.

Пункти для перевірки

Якщо пральна машина не працює належним чином, спершу перегляньте наведену нижче таблицю й спробуйте виконати запропоновані в ній дії.

Проблема	Дії
Не запускається.	<ul style="list-style-type: none"> • Перевірте, чи машина підключена до електромережі. • Перевірте, чи дверцята належно закриті. • Перевірте, чи відкриті крани подачі води. • Натисніть і втримуйте ▷ , щоб запустити пральну машину. • Перевірте, чи не активна функція Замок від дітей. • Перед тим як пральна машина почне заповнюватися водою, вона кілька разів клацне, щоб перевірити блокування дверцят, і виконає швидкий злив води. • Перевірте запобіжник або ввімкніть автоматичний вимикач. • Перевірте, чи живлення подається належним чином. • Виявлено низьку напругу. <ul style="list-style-type: none"> - Упевніться, що кабель живлення підключено до розетки. • Перевірте, чи не застрягли у дверцятах речі. • Повідомлення «Відкриті дверці Addwash» з'являється, якщо відкрити дверцята AddWash без попереднього натискання й утримання ▷ . У такому разі виконайте одну із запропонованих дій. • Натисніть на дверцята AddWash, щоб належним чином їх закрити. Натисніть і втримуйте кнопку ▷ , а потім спробуйте ще раз. • Щоб додати речі, відкрийте дверцята AddWash і завантажте білизну. Повністю закрийте дверцята AddWash. Натисніть і втримуйте ▷ , щоб відновити роботу.
Тиск води недостатній чи вода не подається взагалі.	<ul style="list-style-type: none"> • Повністю відкрийте кран подачі води. • Перевірте, чи дверцята належно закриті. • Перевірте, чи не замерз шланг подачі води. • Перевірте, чи шланг подачі води не заломлений і не забитий. • Перевірте, чи достатній тиск води. • Перевірте, чи належно підключені кран подачі холодної води й кран подачі теплої води. • Почистіть сітчастий фільтр, оскільки він може бути засмічений.



Проблема	Дії
Після завершення циклу прання у шухлядці для засобів для прання залишаються рештки засобу для прання.	<ul style="list-style-type: none"> • Перевірте, чи в машині достатній тиск води під час прання. • Перевірте, чи засіб для прання додано у центральний відсік шухлядки для засобів для прання. • Перевірте, чи ковпачок для засобу для полоскання встановлено належним чином. • У разі використання гранульованого засобу для прання перемикач засобів для прання має бути у верхньому положенні. • Вийміть ковпачок для засобу для полоскання і почистіть шухлядку для засобів для прання.
Пральна машина сильно вібрує чи шумить.	<ul style="list-style-type: none"> • Перевірте, чи машину встановлено на рівній, твердій і не ковзкій підлозі. Якщо підлога не рівна, вирівняйте машину, відрегулювавши ніжки. • Упевніться, що транспортувальні болти знято. • Перевірте, чи пральна машина не торкається інших предметів. • Перевірте, чи білизну завантажено рівномірно. • Під час звичайної роботи двигун машини може шуміти. • Спецодяг і одяг із металевими прикрасами може створювати шум під час прання. Це нормально. • Шум можуть створювати деякі металеві предмети, наприклад монети. Після прання вийміть ці предмети з барабана чи фільтра. • Перерозподіліть завантаження. Якщо потрібно випрати лише одну річ (наприклад, халат чи джинси), результат віджиму може бути незадовільним, і на дисплеї з'явиться повідомлення про помилку «Виявлено незбалансоване завантаження».
Машина не спускає воду та / або не віджимає речі.	<ul style="list-style-type: none"> • Перевірте, чи не зігнутий зливний шланг на всьому шляху до зливної системи. У разі виникнення проблем зі зливом води, зверніться в центр обслуговування. • Перевірте, чи фільтр для сміття не заблоковано. • Закрийте дверцята, натисніть і втримуйте ▷ . З міркувань безпеки барабан пральної машини не обертається й не віджиматиме речі, якщо дверцята відчинені. • Перевірте, чи не замерз або чи не засмічений зливний шланг. • Упевніться, що зливний шланг під'єднано до чистої системи зливання води. • Якщо до пральної машини не подається належне живлення, вона тимчасово не зливатиме воду або не віджиматиме білизну. Як-тільки до машини буде подано відповідне живлення, вона знову працюватиме належним чином. • Упевніться, що зливний шланг належно розміщений (залежно від типу під'єднання). • Почистьте фільтр для сміття, оскільки він може бути засмічений.



Вирішення проблем

Проблема	Дії
Не відкриваються дверцята.	<ul style="list-style-type: none"> • Натисніть і втримуйте , щоб зупинити роботу пральної машини. • Потрібно трішки почекати, щоб механізм блокування дверей вимкнувся. • Дверцята можна відкрити лише через 3 хвилини після зупинки або вимкнення пральної машини. • Упевніться, що всю воду з барабана злило. • Дверцята можуть не відкриватися, якщо в барабані залишається вода. Злийте воду з барабана і відкрийте дверцята вручну. • Упевніться, що індикатор функції блокування дверцят вимкнено. Індикатор функції блокування дверцят згасне після того, як з пральної машини буде злило воду.
Утворюється надто багато піни.	<ul style="list-style-type: none"> • Перевірте, чи використовується належний тип засобу для прання відповідно до рекомендацій. • Використовуйте високоефективний засіб для прання для запобігання утворенню надмірної піни. • Зменшуйте кількість засобу для прання за таких умов: якщо вода м'яка, для невеликих завантажень чи для прання речей із незначними забрудненнями. • Не рекомендується використання засобів для прання, які не є високоефективними.
Неможливо додати додатковий засіб для прання.	<ul style="list-style-type: none"> • Перевірте кількість засобу для прання і пом'якшувача для тканин і чи не перевищено обмеження щодо максимальної їх кількості.
Машина зупиняється.	<ul style="list-style-type: none"> • Вставте кабель живлення у розетку з електричним струмом. • Перевірте запобіжник або ввімкніть автоматичний вимикач. • Закрийте дверцята, а потім натисніть і втримуйте кнопку , щоб запустити пральну машину. З міркувань безпеки барабан пральної машини не обертається й не віджиматиме речі, якщо дверцята відчинені. • Перед тим як пральна машина почне заповнюватися водою, вона кілька разів клацне, щоб перевірити блокування дверцят, і виконає швидкий злив води. • Можливо, це пауза в циклі чи період замочування. Трохи зачекайте. Можливо, пральна машина запуститься. • Перевірте, чи не забився сітчастий фільтр між шлангом подачі води і водопровідним краном. Періодично чистьте сітчастий фільтр. • Якщо до пральної машини не подається належне живлення, вона тимчасово не зливатиме воду або не віджиматиме білизну. Як-тільки до машини буде подано відповідне живлення, вона знову працюватиме належним чином.



Проблема	Дії
<p>Машина наповнюється водою невідповідної температури.</p>	<ul style="list-style-type: none"> • Відкрийте повністю обидва водопровідні крани. • Перевірте, чи правильно вибрано температуру. • Перевірте, чи шланги під'єднано до відповідних кранів. Промийте водопроводи. • Упевніться, що водонагрівач налаштовано на режим подачі води з-під крана з температурою щонайменше 49 °С. Також перевірте ємність нагрівача води та швидкість відновлення. • Від'єднайте шланги і почистіть сітчастий фільтр. Сітчастий фільтр може бути засмічений. • Поки пральна машина наповнюється водою, температура води може змінюватися, оскільки функція автоматичного контролю температури перевіряє температуру води, що подається. Це нормально. • Поки пральна машина наповнюється водою, можна помітити, як крізь дозатор проходить лише гаряча та/або лише холодна вода, коли вибрано прання в холодній чи гарячій воді. Це нормально для функції автоматичного контролю температури, оскільки пральна машина визначає температуру води.
<p>У кінці циклу прання білизна надто волога.</p>	<ul style="list-style-type: none"> • Використовуйте високу або надвисоку швидкість відтискання. • Використовуйте високоефективний засіб для прання для запобігання утворенню надмірної піни. • Завантажено надто мало білизна. Дуже мале завантаження (одна чи дві речі) може бути незбалансоване і повністю не відтискатися. • Перевірте, чи не перекручений або чи не засмічений зливний шланг.
<p>Витік води.</p>	<ul style="list-style-type: none"> • Перевірте, чи дверцята належно закриті. • Перевірте щільність усіх з'єднань шлангів. • Перевірте, чи кінець зливного шланга належним чином встановлено та припасовано до системи зливу. • Уникайте перенавантаження пральної машини. • Використовуйте високоефективний засіб для прання для запобігання утворенню надмірної піни. • Перевірте зливний шланг. <ul style="list-style-type: none"> - Упевніться, що кінець зливного шланга не виведено на підлогу. - Перевірте, чи не засмічений зливний шланг.
<p>Залишається неприємний запах.</p>	<ul style="list-style-type: none"> • Надмірна піна збирається в заглибленнях і може викликати неприємні запахи. • Для дезінфікування періодично запускайте цикл очищення. • Чистьте ущільнювач дверцят (мембрану). • Після завершення циклу очищення висушіть внутрішню частину машини.



Вирішення проблем

Проблема	Дії
Не видно бульбашок (лише для моделей із функцією Замочування в піні).	<ul style="list-style-type: none"> • Якщо в барабані занадто багато речей, ви можете не помітити бульбашки. • Якщо білизна сильно забруднена, бульбашки можуть не утворюватися.
Чи завжди можна відкрити дверцята AddWash?	<ul style="list-style-type: none"> • Дверцята AddWash можна відкривати лише тоді, коли відображається індикатор . Проте в описаних нижче випадках вони не відкриваються: <ul style="list-style-type: none"> - під час кип'ятіння або сушіння, коли внутрішня температура значно підвищується; - якщо з міркувань безпеки встановлено функцію Замок від дітей; - коли виконується чищення барабана або під час циклу сушіння без завантаження білизни.
На екрані відображається сповіщення про відкритий дозатор.	<ul style="list-style-type: none"> • Перевірте, чи належним чином закрито шухлядку для засобів для прання. <ul style="list-style-type: none"> - Відкрийте шухлядку для засобів для прання й знову закрийте її. Упевніться, що вона закрита належним чином.

Якщо проблему не вдається усунути, зверніться в центр обслуговування. Номер центру обслуговування вказано на етикетці на пральній машині.



Інформаційні коди

У разі збою в роботі пральної машини на екрані з'являється інформаційний код. Перегляньте таблицю нижче і спробуйте вирішити проблему.

Код	Дії
Перевірте злив	<p>Не зливається вода.</p> <ul style="list-style-type: none"> • Перевірте, чи не замерз або чи не засмічений зливний шланг. • Упевніться, що зливний шланг належно розміщений (залежно від типу під'єднання). • Почистьте фільтр для сміття, оскільки він може бути засмічений. • Перевірте, чи не зігнутий зливний шланг на всьому шляху до зливної системи. • Якщо інформаційний код не зникає, зверніться до центру обслуговування споживачів.
Перевірте водопостачання	<p>Не подається вода.</p> <ul style="list-style-type: none"> • Перевірте, чи відкриті крани подачі води. • Перевірте, чи не засмічені шланги подачі води. • Перевірте, чи не замерзли крани подачі води. • Перевірте, чи в машині достатній тиск води під час прання. • Перевірте, чи належно підключені кран подачі холодної води й кран подачі теплої води. • Почистіть сітчастий фільтр, оскільки він може бути засмічений. • Після появи інформаційного коду всі кнопки блокуються на 3 хвилини. • Якщо з'явиться повідомлення «Перевірте водопостачання», машина зливатиме воду впродовж 3 хвилин. У цей час кнопка Живлення буде неактивною.
Перевірте труби подачі води	<ul style="list-style-type: none"> • Упевніться, що шланг подачі холодної води надійно під'єднаний до крана подачі холодної води. Якщо він під'єднаний до крана подачі теплої води, в деяких режимах білизна може деформуватись.
Виявлено незбалансоване завантаження	<p>Не працює функція відтискання.</p> <ul style="list-style-type: none"> • Упевніться, що білизна рівномірно розподілена. • Перевірте, чи машину встановлено на рівну стійку поверхню. • Перерозподіліть завантаження. Якщо потрібно випрати лише одну річ (наприклад, халат чи джинси), результат віджиму може бути незадовільним, і на дисплеї з'явиться повідомлення про помилку «Виявлено незбалансоване завантаження».
Дверцята відкриті	<p>Пральна машина використовується з відкритими дверцятами.</p> <ul style="list-style-type: none"> • Перевірте, чи дверцята належно закриті. • Перевірте, чи не застрягли у дверцятах речі.

Вирішення проблем

Код	Дії
Відкриті дверці Addwash (лише для відповідних моделей)	<p>Це повідомлення з'являється, коли ви відкриваєте додаткові дверцята Add Door, не натиснувши кнопки Пуск/Пауза (утримуйте для запуску). У такому разі виконайте одну із запропонованих дій.</p> <ul style="list-style-type: none">Натисніть додаткові дверцята Add Door, щоб належним чином їх закрити. Тоді натисніть кнопку Пуск/Пауза (утримуйте для запуску) й спробуйте ще раз.Щоб додати білизну, відкрийте додаткові дверцята Add Door і завантажте білизну. Належним чином закрийте дверцята Add Door. Натисніть і втримуйте кнопку Пуск/Пауза (утримуйте для запуску), щоб відновити роботу.
OC	<p>Перелив води.</p> <ul style="list-style-type: none">Перезапустіть машину після відтискання.Якщо інформаційний код не зникає, зверніться в місцевий центр обслуговування Samsung.
LC, LC1	<p>Перевірте зливний шланг.</p> <ul style="list-style-type: none">Упевніться, що кінець зливного шланга не виведено на підлогу.Перевірте, чи не засмічений зливний шланг.Якщо інформаційний код не зникає, зверніться до центру обслуговування споживачів.
3C	<p>Перевірте, чи справний двигун барабана.</p> <ul style="list-style-type: none">Спробуйте перезапустити цикл.Якщо інформаційний код не зникає, зверніться до центру обслуговування споживачів.
3CP	<p>Слід перевірити електронну систему керування.</p> <ul style="list-style-type: none">Спробуйте перезапустити цикл.Якщо інформаційний код не зникає, зверніться до центру обслуговування споживачів.
UC	<p>Перевірте, справний двигун пульсатора.</p> <ul style="list-style-type: none">Перевірте, чи живлення подається належним чином.Якщо інформаційний код не зникає, зверніться до центру обслуговування споживачів.
	<p>Виявлено низьку напругу.</p> <ul style="list-style-type: none">Упевніться, що кабель живлення підключено до розетки.Якщо інформаційний код не зникає, зверніться до центру обслуговування споживачів.
HC	<p>Перевірка нагрівання води до високої температури.</p> <ul style="list-style-type: none">Якщо інформаційний код не зникає, зверніться до центру обслуговування споживачів.

























Код	Дії
1C	<p>Датчик рівня води не працює належним чином.</p> <ul style="list-style-type: none"> Вимкніть машину й перезапустіть цикл. Якщо інформаційний код не зникає, зверніться до центру обслуговування споживачів.
AC	<p>Перевірка з'єднання між основною та вторинними друкованими платами.</p> <ul style="list-style-type: none"> Вимкніть машину й перезапустіть цикл. Якщо інформаційний код не зникає, зверніться до центру обслуговування споживачів.
8C	<p>Датчик мікроелектромеханічних систем не працює належним чином.</p> <ul style="list-style-type: none"> Вимкніть машину й перезапустіть цикл. Якщо інформаційний код не зникає, зверніться до центру обслуговування споживачів.
AC6	<p>Перевірте з'єднання між основною друкованою платою та друкованою платою інвертора.</p> <ul style="list-style-type: none"> Залежно від стану пристрій може автоматично повернутися до звичайної роботи. Вимкніть машину й перезапустіть цикл. Якщо інформаційний код не зникає, зверніться до центру обслуговування споживачів.
DC1	<p>Функція блокування/розблокування головних дверцят не працює належним чином.</p> <ul style="list-style-type: none"> Вимкніть машину й перезапустіть цикл. Якщо інформаційний код не зникає, зверніться до центру обслуговування споживачів.
DC3	<p>Функція блокування/розблокування додаткових дверцят Add Door не працює належним чином.</p> <ul style="list-style-type: none"> Вимкніть машину й перезапустіть цикл. Якщо інформаційний код не зникає, зверніться до центру обслуговування споживачів.

Якщо будь-який інформаційний код продовжує з'являтися на екрані і надалі, зверніться в місцевий центр обслуговування Samsung.

Технічні характеристики

Таблиця символів догляду за тканинами

Подані в таблиці символи служать указівками щодо догляду за одягом. На етикетках догляду подаються чотири символи в такому порядку: прання, відбілювання, сушіння та прасування (та суха чистка в разі потреби). Використання цих символів забезпечує узгодженість між виробниками одягу, як вітчизняними, так й іноземними. Дотримуйтесь указівок на етикетці, щоб збільшити строк служби речей і уникнути проблем із пранням.

	Міцна тканина		Не можна прасувати
	Делікатна тканина		Можна виконати суху чистку з використанням будь-якого розчинника
	Можна прати при температурі 95 °C		Суха чистка
	Можна прати при температурі 60 °C		Суха чистка можлива лише за використання перхлориду, очищеного бензину, чистого спирту чи R113
	Можна прати при температурі 40 °C		Суха чистка можлива лише за використання авіаційного палива, чистого спирту чи R113
	Можна прати при температурі 30 °C		Не можна використовувати суху чистку
	Тільки ручне прання		Сушити на горизонтальній поверхні
	Лише суха чистка		Можна сушити, повісивши
	Можна відбілювати в холодній воді		Сушити на вішаку для одягу
	Не відбілювати		Можна сушити в сушарці при нормальній температурі
	Можна прасувати при температурі не вище 200 °C		Можна сушити в сушарці при низькій температурі
	Можна прасувати при температурі не вище 150 °C		Не можна сушити в сушарці
	Можна прасувати при температурі не вище 100 °C		

Захист навколишнього середовища

- Цей виріб виготовлено з матеріалів, які підлягають повторній переробці. Утилізуючи цей виріб, дотримуйтесь місцевих норм з утилізації. Відріжте кабель живлення, щоб пристрій неможливо було під'єднати до мережі. Зніміть кришку, щоб діти й тварини не могли залізи та застрягнути всередині пристрою.
- Не перевищуйте кількість засобу для прання, указану виробником засобу.
- Використовуйте засоби для усунення плям і відбілювачі перед пранням лише тоді, коли це справді необхідно.
- Заощаджуйте воду й енергію, виконуючи прання з повним завантаженням машини (об'єм залежить від вибраної програми).

Гарантія на запасні частини

Ми гарантуємо, що наведені далі запасні частини будуть доступними для фахівців із ремонту й кінцевих користувачів протягом щонайменше 10 років після випуску останнього виробу такої моделі на ринок.

- Дверцята, завіси дверцят, ущільнювачі дверцят, інші ущільнювачі, механізм блокування дверцят і зовнішні пластикові деталі на кшталт дозатора для засобів для прання.

Технічні характеристики

Технічний опис

* Зірочки позначають модель і можуть змінюватися (0-9) або (A-Z).

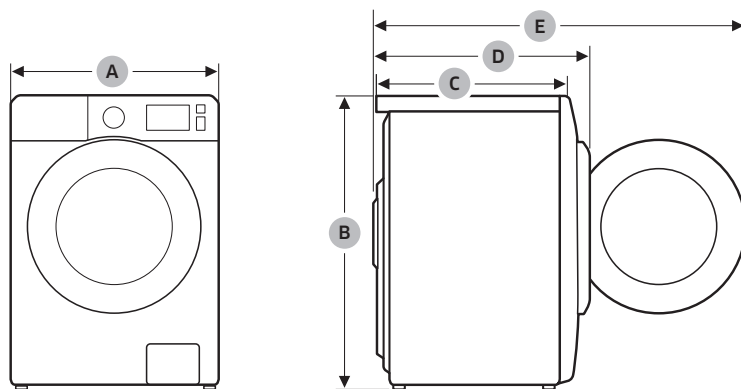

Тип		Пральна машина з переднім завантаженням	
Модель		WW1*Т**4***	
Розміри	A (Ширина)	600 мм	
	B (Висота)	850 мм	
	C (Глибина)	600 мм	
	D	680 мм	
	E	1115мм	
Тиск води		50–800 кПа	
Маса нетто		75 кг	
Максимальна вага завантаження		Прання й віджим	10,5 кг
Споживання електроенергії	Прання і нагрівання	220–240 В змінного струму / 50 Гц	1900–2300 Вт
Швидкість обертання барабана під час відтискання			1400 об/хв

Тип		Пральна машина з переднім завантаженням	
Модель		WW9*Т9*6***	
Розміри	А (Ширина)		600 мм
	В (Висота)		850 мм
	С (Глибина)		600 мм
	D		680 мм
	E		1115мм
Тиск води		50–800 кПа	
Маса нетто		79 кг	
Максимальна вага завантаження		Прання й віджим	9,0 кг
Споживання електроенергії	Прання і нагрівання	220–240 В змінного струму / 50 Гц	2000–2300 Вт
Швидкість обертання барабана під час відтискання		1600 об/хв	

ПРИМІТКА

Дизайн і технічні характеристики виробу можуть бути змінені без повідомлення з метою вдосконалення пристрою.

Використовувати за призначенням в нормальних умовах

Рекомендований період: 7 років

Виробник залишає за собою право змінювати дизайн та специфікації без попереднього повідомлення



Технічні характеристики

Енергетична ефективність (мікрофіша)

«*» Зірочки позначають модель і можуть змінюватися (0–9) або (A–Z).

Українська

Торговельна марка	SAMSUNG	
Модель	WW1*Т**4***	
Номінальна завантаженість (кг)	10,5	
Клас енергоефективності	A+++	
Енергоспоживання (кВт•г/рік) з урахуванням 220 стандартних циклів прання для програми прання бавовни при температурі 60 і 40 °С при повному та частковому завантаженні з використанням режиму низького споживання енергії (фактичне споживання енергії залежить від використання побутової пральної машини)	175	
Обсяг споживання електроенергії для стандартної програми прання бавовни* (кВт/год)	при температурі 60 °С при повному завантаженні	0,88
	при температурі 60 °С при частковому завантаженні	0,70
	при температурі 40 °С при частковому завантаженні	0,70
Середньозважена споживча потужність (Вт)	в режимі «вимкнено»	0,48
	в режимі очікування	5,00
Споживання води (л/рік) з урахуванням 220 стандартних циклів прання для програми прання бавовни при температурі 60 і 40 °С при повному та частковому завантаженні (фактичне споживання води залежить від використання побутової пральної машини)	11660	
Клас ефективності віджимання за шкалою від G (найменш ефективний) до A (найбільш ефективний)	A	
Максимальна швидкість обертів барабана (об./хв) для стандартної програми прання бавовни, визначається як мінімальна у результаті порівняння швидкості обертів барабана під час прання при температурі 60 °С при повному завантаженні та температурі 40 °С при частковому завантаженні	1400	
Залишковий вміст вологи (%) для стандартної програми прання бавовни, що визначається як максимальний у результаті порівняння залишкового вмісту вологи під час прання при температурі 60 °С при повному завантаженні та температурі 40 °С при частковому завантаженні	44	
Час виконання стандартної програми прання бавовни (хв.)	при температурі 60 °С при повному завантаженні	299
	при температурі 60 °С при частковому завантаженні	289
	при температурі 40 °С при частковому завантаженні	289
Тривалість режиму очікування (хв.)	3	
Рівень акустичного поширення шуму в повітрі (дБА) за базовим значенням 1 пВт	під час прання бавовни при температурі 60 °С	52
	під час віджимання бавовни	73
Відомості щодо вбудовування пральної машини	НІ	

*Стандартна програма прання бавовни при температурі 60 і 40 °С є програмою для прання, очищення звичайно забрудненої бавовни і найбільш ефективною для споживання енергії та води.



«*» Зірочки позначають модель і можуть змінюватися (0–9) або (A–Z).

Торговельна марка		SAMSUNG
Модель		WW9*T9*6***
Номинальна завантаженість (кг)		9,0
Клас енергоефективності		A+++
Енергоспоживання (кВт•г/рік) з урахуванням 220 стандартних циклів прання для програми прання бавовни при температурі 60 і 40 °С при повному та частковому завантаженні з використанням режиму низького споживання енергії (фактичне споживання енергії залежить від використання побутової пральної машини)		130
Обсяг споживання електроенергії для стандартної програми прання бавовни* (кВт/год)	при температурі 60 °С при повному завантаженні	0,58
	при температурі 60 °С при частковому завантаженні	0,57
	при температурі 40 °С при частковому завантаженні	0,56
Середньозважена споживча потужність (Вт)	в режимі «вимкнуто»	0,48
	в режимі очікування	5,00
Споживання води (л/рік) з урахуванням 220 стандартних циклів прання для програми прання бавовни при температурі 60 і 40 °С при повному та частковому завантаженні (фактичне споживання води залежить від використання побутової пральної машини)		9400
Клас ефективності віджимання за шкалою від G (найменш ефективний) до A (найбільш ефективний)		A
Максимальна швидкість обертів барабана (об./хв) для стандартної програми прання бавовни, визначається як мінімальна у результаті порівняння швидкості обертів барабана під час прання при температурі 60 °С при повному завантаженні та температурі 40 °С при частковому завантаженні		1600
Залишковий вміст вологи (%) для стандартної програми прання бавовни, що визначається як максимальний у результаті порівняння залишкового вмісту вологи під час прання при температурі 60 °С при повному завантаженні та температурі 40 °С при частковому завантаженні		44
Час виконання стандартної програми прання бавовни (хв.)	при температурі 60 °С при повному завантаженні	211
	при температурі 60 °С при частковому завантаженні	160
	при температурі 40 °С при частковому завантаженні	150
Тривалість режиму очікування (хв.)		3
Рівень акустичного поширення шуму в повітрі (дБА) за базовим значенням 1 пВт	під час прання бавовни при температурі 60 °С	52
	під час віджимання бавовни	75
Відомості щодо вбудовування пральної машини		NI

*Стандартна програма прання бавовни при температурі 60 і 40 °С є програмою для прання, очищення звичайно забрудненої бавовни і найбільш ефективною для споживання енергії та води.

Технічні характеристики

Інформація про основні програми прання

Модель	Програма	Температура (°C)	Вага (кг)	Тривалість програми (хвилини)	Вміст залишкової вологи (%)	Споживання води (л/цикл)	Споживання електроенергії (кВт/цикл)
WW1*T**4***	Бавовна	20	5,25	102	56	65	0,25
	Е-Бавовна	40	5,25	289	44	52	0,70
		60	5,25	289	44	52	0,70
			10,5	299	44	55	0,88
	Синтетика	40	4,0	160	35	85	0,90
WW9*T9*6***	Бавовна	20	4,5	79	53	60	0,23
	Е-Бавовна	40	4,5	150	44	40	0,56
		60	4,5	160	44	40	0,57
			9,0	211	44	44	0,58
			Синтетика	40	4,0	135	35

Нотатки

Нотатки

SAMSUNG

К:
Electronics Co., Ltd. («Самсунг Електронікс Ко., Лтд.») Республіка Корея, 129,
Ро, Енгтонг-Гу, Сувон, Кьонги-до, 16677, Республіка Корея

С:
Самсунг Електронікс Україна Компані», 01032, м. Київ, вул. Льва Толстого, 57

ПІТАННЯ АБО ЗАУВАЖЕННЯ?

	ТЕЛЕФОН	ВЕБСАЙТ
	0-800-502-000	www.samsung.com/ua/support



DC68-04197R-00