



Пральна машина



Посібник користувача

WD8*Т4**** / WD7*Т4****

SAMSUNG



Зміст

Інформація з техніки безпеки	4
Що потрібно знати про інструкції з техніки безпеки	4
Важливі символи з техніки безпеки	4
Важливі застереження з техніки безпеки	5
Важливі попередження щодо встановлення	8
Застереження щодо встановлення	9
Важливі попередження щодо використання	10
Застереження щодо використання	11
Важливі попередження щодо чищення	14
Пояснення Директиви щодо відходів електричного та електронного обладнання (WEEE)	15
Встановлення	16
Що входить у комплект постачання	16
Вимоги зі встановлення	18
Покрокове встановлення	20
Перед запуском	30
Початкові налаштування	30
Рекомендації щодо прання білизни	30
Вказівки щодо користування шухлядками для пральних засобів	33
Експлуатація	36
Панель керування	36
Прості кроки для запуску	37
Тільки сушка	38
Огляд режимів	39
Налаштування	43
Обслуговування	44
ОЧИСТКА БАРАБАНА 	44
Smart check 	45
Аварійний злив	46
Чищення	47
Відновлення роботи після замерзання	50
Приготування машини до тривалого простою	50



Вирішення проблем	51
Пункти для перевірки	51
Інформаційні коди	55
Технічні характеристики	58
Таблиця символів догляду за тканинами	58
Захист навколишнього середовища	59
Гарантія наявності запасних деталей	59
Технічний опис	59



Інформація з техніки безпеки

Вітаємо вас із придбанням пральної машини Samsung. У цьому посібнику міститься важлива інформація щодо встановлення, використання і догляду за пральною машиною. Присвятіть певний час для ознайомлення з ним, щоб якомога ефективніше користуватися всіма перевагами та функціями своєї пральної машини.

Що потрібно знати про інструкції з техніки безпеки

Уважно прочитайте цей посібник користувача для безпечного та ефективного використання пральної машини. Зберігайте посібник у надійному місці біля пристрою для довідки у майбутньому. Використовуйте цей пристрій лише за призначенням, як вказано в цьому посібнику користувача.

Попередження і важливі інструкції у цьому посібнику користувача не охоплюють усі можливі умови та ситуації. Користувач повинен керуватися здоровим глуздом та бути уважним і обережним під час встановлення, догляду й експлуатації пральної машини.

Оскільки подані нижче інструкції з експлуатації стосуються різних моделей, характеристики вашої пральної машини можуть дещо відрізнятися від тих, що описані в цьому посібнику, і не всі попереджувальні позначки потрібно брати до уваги. Якщо у вас виникають запитання, зверніться до найближчого центру обслуговування або відвідайте веб-сайт www.samsung.com для отримання технічної підтримки та інформації.

Важливі символи з техніки безпеки

Символи і знаки, які використовуються у цьому посібнику користувача:



ПОПЕРЕДЖЕННЯ

Небезпечні дії, які можуть спричинити **серйозні травми, смерть користувача та/або пошкодження майна**.



УВАГА

Небезпечні дії, які можуть спричинити **травмування користувача та/або пошкодження майна**.



ПРИМІТКА

Позначає ризик травмування користувача або серйозного пошкодження майна.



Ознайомтеся з вказівками

Ці попереджувальні позначки подано для запобігання травмуванню користувача чи інших осіб.

Чітко їх дотримуйтесь.

Прочитавши цей посібник, зберігайте його у надійному місці для довідки у майбутньому.

Перш ніж використовувати пристрій, прочитайте усі інструкції.

Як і будь-яке обладнання, яке використовує електроенергію і має рухомі деталі, цей виріб може становити небезпеку. Щоб безпечно використовувати пристрій, ознайомтеся з його роботою і будьте обережні під час його експлуатації.



Важливі застереження з техніки безпеки

ПОПЕРЕДЖЕННЯ

Щоб зменшити ризики займання, ураження електричним струмом або отримання користувачем травми при користуванні цим приладом, дотримуйтесь основних заходів безпеки, включаючи наступні:

1. Цей пристрій не призначений для використання особами (зокрема дітьми) з обмеженими фізичними чи розумовими можливостями, або особами, які не мають достатнього досвіду чи знань, якщо вони перебувають без нагляду відповідальної за їх безпеку особи або не навчені безпечно користуватися пристроєм.
2. **Для використання в Європі:** Цей пристрій можуть використовувати діти, старші 8 років, і особи з обмеженими фізичними, сенсорними чи розумовими можливостями або особами, які не мають достатнього досвіду чи знань, якщо вони перебувають під наглядом відповідальної за їхню безпеку особи або навчені безпечно користуватися пристроєм, а також усвідомлюють усі ризики. Слідкуйте, щоб діти не гралися пристроєм. Слідкуйте, щоб діти не чистили і не обслуговували пристрій без нагляду.
3. За малими дітьми слід наглядати, щоб вони не гралися пристроєм.
4. Якщо кабель живлення пошкоджено, задля уникнення небезпеки його має замінити виробник, працівник служби обслуговування чи кваліфікований спеціаліст.
5. Необхідно використовувати нові комплекти шлангів, які постачаються з машиною; використання старих комплектів шлангів не допускається.
6. Якщо ваша пристрій має вентиляційні отвори в корпусі, слідкуйте, щоб вони не затулялися килимком.
7. Для використання в Європі: не допускайте дітей, молодших 3 років, до пристрою, якщо за ними не ведеться постійний нагляд.



Інформація з техніки безпеки

- 8. УВАГА:** Задля уникнення небезпеки ненавмисного скидання запобіжника захисту від перегрівання пристрій не можна підключати до зовнішнього вимикача, керованого таймером, або до джерела живлення, струм у якому регулярно вимикається та вмикається енергокомпанією.
- 9.** Не сушіть в сушильному барабані речей, для чищення яких застосовувалися промислові хімікати.
- 10.** Фільтр від волокон слід чистити регулярно.
- 11.** Не слід допускати накопичення волокон на сушильному барабані. (не стосується пральних машин з вентиляцією назовні)
- 12.** Слід забезпечити вентиляцію, яка виключає надходження в приміщення, де працює ця машина, газів від приладів, що працюють на інших видах палива, у тому числі від приладів з відкритим вогнем.
- 13.** Не сушіть в сушильному барабані невипрані речі.
- 14.** Речі, які забруднені такими речовинами, як олія, ацетон, спирт, бензин, гас, засоби для виведення плям, скипидар, віск і засоби для видалення воску, слід прати в гарячій воді з додатковою кількістю миючого засобу перед тим, як сушити їх в сушильному барабані.
- 15.** Такі речі, як поролон (латексна пориста гума), шапочки для душу, водонепроникні тканини, предмети на гумовій основі, одяг і подушки с поролоновими прокладками не слід сушити в сушильному барабані.
- 16.** Засобами для пом'якшення тканин й аналогічними засобами слід користуватися відповідно до інструкцій до засобів для пом'якшення тканин.
- 17.** Заключна частина робочого циклу сушильного барабана відбувається без підігріву (цикл охолодження), щоб забезпечити таку температуру сушіння речей, яка їм не зашкодить.
- 18.** Виймайте з кишень всі речі разом з запальничками і сірниками.



-
- 19. ПОПЕРЕДЖЕННЯ:** Ніколи не зупиняйте сушильний барабан до закінчення циклу сушіння, якщо ви не маєте можливості швидко витягти з нього всі речі і розправити їх для охолодження.
- 20.** Відпрацьоване повітря не слід відводити в димохід, призначений для відводу парів від приладів, що працюють на газі або інших видах палива.
- 21.** Цю машину слід встановлювати таким чином, щоб дверці сушильного барабана не були навпроти будь-яких дверей, які замикаються, розсуваються або на шарнірах, щоб не виникало перешкод повному відкриванню дверці сушильного барабана.
- 22. ПОПЕРЕДЖЕННЯ:** Не можна підключати електроприлад через зовнішній перемикач, такий як таймер, або ж підключати до електричного кола, що постійно вмикається і вимикається від мережі живлення.
- 23.** Цей пристрій призначений для використання тільки в домашньому господарстві. Він не призначений для використання:
- в кухонних зонах для персоналу в магазинах, офісах та інших виробничих приміщеннях;
 - на фермах;
 - клієнтами в готелях, мотелях та інших подібних місцях проживання;
 - в готелях зі сніданками;
 - в зонах загального користування багатоквартирних будинків або в пральнях.



Інформація з техніки безпеки

Важливі попередження щодо встановлення

ПОПЕРЕДЖЕННЯ

Встановлювати пристрій повинні кваліфіковані особи або компанія обслуговування.

- Недотримання цієї вимоги може спричинити ураження електричним струмом, займання, вибух, проблеми із пристроєм або травмування користувача.

Пристрій важкий, тому підіймайте його обережно.

Вставляйте кабель живлення у розетку змінного струму 220 - 240 В / 50 Гц чи з вищими характеристиками та використовуйте її лише для цього пристрою. НЕ використовуйте кабель-продовжувач.

- Під'єднання до розетки інших пристроїв за допомогою продовжувача з кількома розетками чи кабелю-продовжувача може спричинити ураження електричним струмом або займання.
- Значення напруги, частоти та струму має відповідати значенню, вказаному в технічних характеристиках пристрою. Недотримання цієї вимоги може спричинити ураження електричним струмом або займання. Надійно вставте штепсель у розетку.

Регулярно витирайте із роз'ємів і контактів штепселя сторонні речовини (наприклад, бруд або воду) сухою ганчіркою.

- Вийміть штепсель і почистьте його сухою ганчіркою.
- Недотримання цієї вимоги може спричинити ураження електричним струмом або займання.
- Вставляйте штепсель у розетку так, щоб кабель був спрямований на підлогу.
Якщо неправильно вставити штепсель у розетку, це може пошкодити електричні дроти кабелю, що може спричинити ураження електричним струмом або займання.

Зберігайте весь пакувальний матеріал подалі від дітей, оскільки він може становити для них небезпеку.

- Якщо дитина одягне на голову упаковку, це може спричинити удушення.
Якщо пристрій, штепсель або кабель живлення пошкоджено, зверніться до найближчого центру обслуговування.

Цей пристрій обов'язково слід належним чином заземлити.

Не заземлюйте пристрій до газової труби, пластмасової водопровідної труби або телефонної лінії.

- Недотримання цієї вимоги може спричинити ураження електричним струмом, займання, вибух або проблеми з пристроєм.
- Не під'єднуйте кабель живлення до розетки без належного заземлення. Заземлення має бути виконано із дотриманням вимог місцевих та державних норм.

Не встановлюйте пристрій поблизу обігрівачів чи займистих матеріалів.

Не встановлюйте пристрій у вологих місцях, місцях, де користуються олією чи мастилом, і брудних місцях; уникайте контакту пристрою з прямими сонячними променями та водою (дощем).

Не встановлюйте пристрій у місцях, для яких характерні низькі температури.

- На морозі трубки можуть потріскати.



Не встановлюйте пристрій у місцях, де може витікати газ.

- Це може призвести до займання або ураження електричним струмом.

Не використовуйте електричний трансформатор.

- Це може призвести до займання або ураження електричним струмом.

Не використовуйте пошкоджені штепсель, кабель живлення або погано закріплену розетку.

- Це може призвести до займання або ураження електричним струмом.

Не тягніть і не згинайте надміру кабель живлення.

Не скручуйте і не зв'язуйте кабель живлення.

Не підвішуйте кабель живлення на металеві предмети, не ставте на нього важкі предмети, а також не кладіть його між предметами та позаду пристрою.

- Це може призвести до займання або ураження електричним струмом.

Виймаючи штепсель, не тягніть за кабель живлення.

- Виймайте штепсель, тримаючись за сам штепсель.
- Недотримання цієї вимоги може спричинити ураження електричним струмом або займання.

Пристрій слід розташовувати поблизу розетки, кранів водопостачання і стічних труб.

Компанія Samsung не несе відповідальності за будь-яке пошкодження виробу, будь-яку травму або будь-які інші проблеми, пов'язані з безпекою виробу в результаті ремонту, виконаного не уповноваженим постачальником послуг, самостійного або непрофесійного ремонту виробу, без дотримання вимог цієї інструкції з ремонту і технічного обслуговування. Гарантія не поширюється на будь-яке пошкодження виробу, спричинене спробою ремонту будь-якою особою, крім сертифікованого постачальника послуг компанії Samsung.

Застереження щодо встановлення

УВАГА

Пристрій слід встановлювати так, щоб забезпечити легкий доступ до штепселя.

- Недотримання цієї вимоги може спричинити ураження електричним струмом або займання через витік струму.

Встановлюйте пристрій на рівну та тверду підлогу, яка може витримати його вагу.

- Недотримання цієї вимоги може спричинити сильну вібрацію, рух, шум або проблеми із пристроєм.



Інформація з техніки безпеки

Важливі попередження щодо використання

ПОПЕРЕДЖЕННЯ

Якщо у пристрої надто багато води, негайно вимкніть подачу води та живлення, після чого зверніться до найближчого центру обслуговування.

- Не торкайтеся штепселя мокрими руками.
- Недотримання цієї вимоги може спричинити ураження електричним струмом.

Якщо пристрій видає дивний шум, чути запах горілого або із пристрою йде дим, негайно вийміть штепсель із розетки та зверніться до найближчого центру обслуговування.

- Недотримання цієї вимоги може спричинити ураження електричним струмом або займання.

У разі витікання газу (наприклад, пропану, зрідженого нафтового газу тощо) негайно провітріть приміщення, не торкаючись штепселя. Не торкайтеся пристрою або кабелю живлення.

- Не використовуйте вентилятор.
- Іскра може спричинити вибух або займання.

Не дозволяйте дітям гратися у або на пральній машині. Утилізуючи пральну машину, зніміть важіль її дверцят.

- Якщо дитина застрягне у пральній машині, вона може задушитися.

Перед використанням зніміть пакувальний матеріал (губку, пінопласт), прикріплений до дна пристрою.

Не періть білизну, забруднену бензином, гасом, бензолом, розчинником, спиртом або іншими легкозаймистими чи вибухонебезпечними речовинами.

- Нехтування цією вимогою може призвести до ураження електричним струмом, займання або вибуху.

Не докладайте сили, відкриваючи дверцята пральної машини, коли вона працює (прання за високої температури/сушіння/відтискання).

- Якщо з пральної машини витече вода, ви можете обпектися. Крім того, підлога стане слизькою. Нехтування цією вимогою може призвести до травмування користувача.
- Якщо відкривати дверцята, докладаючи силу, можна пошкодити пристрій або травмуватися.

Не суньте руку під пральну машину, коли вона працює.

- Нехтування цією вимогою може призвести до травмування користувача.

Не торкайтеся штепселя мокрими руками.

- Нехтування цією вимогою може призвести до ураження електричним струмом.

Не вимикайте пристрій, виймаючи штепсель кабелю живлення із розетки, під час роботи пристрою.

- Повторне під'єднання штепселя до розетки може спричинити появу іскри, що може призвести до ураження електричним струмом або займання.

Не дозволяйте дітям залазити у або на пристрій.

- Нехтування цією вимогою може спричинити ураження електричним струмом, опіки або травмування користувача.

Не суньте руку або металеві предмети під пральну машину, коли вона працює.



- Нехтування цією вимогою може призвести до травмування користувача.

Не від'єднуйте пристрій від розетки, тягнучи за кабель живлення. Завжди беріться за штепсель і виймайте його з розетки прямо.

- Пошкодження кабелю живлення може спричинити коротке замикання, займання та/або ураження електричним струмом.

Не намагайтеся ремонтувати, розбирати або змінювати пристрій самотужки.

- Не використовуйте інші запобіжники (наприклад, мідні чи сталеві дроти тощо), аніж стандартний запобіжник.
- Якщо пристрій потребує ремонту чи перевстановлення, зверніться до найближчого центру обслуговування.
- Недотримання цієї вимоги може спричинити ураження електричним струмом, займання, проблеми із пристроєм або травмування користувача.

Якщо шланг подачі води нещільно прилягатиме до крана, а в пристрої буде надто багато води, вийміть штепсель із розетки.

- Недотримання цієї вимоги може спричинити ураження електричним струмом або займання.

Виймайте штепсель із розетки, якщо плануєте тривалий час не користуватися пристроєм або під час грози.

- Недотримання цієї вимоги може спричинити ураження електричним струмом або займання.

Якщо у пристрій потрапили сторонні предмети, відключіть його від живлення і зверніться в найближчий центр обслуговування Samsung.

- Це може призвести до займання або ураження електричним струмом.

Не дозволяйте дітям (чи домашнім тваринам) гратися всередині пральної машини чи зверху на ній. Дверцята пральної машини зсередини відкрити важко, і якщо діти у ній застрягнуть, то можуть зазнати серйозних травм.

Застереження щодо використання

УВАГА

Якщо пральну машину забруднено (наприклад засобом для прання, брудом, залишками їжі тощо), вийміть штепсель із розетки та почистьте її м'якою вологою ганчіркою.

- Недотримання цієї вимоги може спричинити знебарвлення, деформацію, пошкодження та іржавіння.

Від сильного удару скло спереду пристрою може розбитися. Користуйтеся пристроєм обережно.

- Розбитим склом можна травмуватися.

Після припинення подачі води або повторного під'єднання шланга подачі води повільно відкривайте кран.

Повільно відкривайте кран після тривалої перерви у використанні.

- Тиск повітря у шлангу подачі води або водопровідній трубі може пошкодити пристрій або спричинити витікання води.



Інформація з техніки безпеки

Якщо під час роботи пристрою витікає вода, встановіть причину витікання.

- Якщо пральна машина працює, коли в ній надто багато води через проблеми зі зливом, це може спричинити ураження електричним струмом або займання.

Завантажуйте білизну у пральну машину повністю, щоб не притиснути її дверцятами.

- Якщо притиснути білизну дверцятами, можна пошкодити пральну машину, саму білизну або спричинити витікання води.

Вимкніть подачу води до пральної машини, коли пристрій не використовується.

Гвинти на з'єднувачі шланга подачі води має бути закріплено належним чином.

- Недотримання цієї вимоги може спричинити пошкодження майна або травми.

Слідкуйте, щоб гумовий ущільнювач і скло передніх дверцят не забруднилися сторонніми речовинами (наприклад, пилом, нитками, волоссям тощо).

- Якщо прищемити сторонні речовини дверцятами чи не щільно закрити дверцята, це може призвести до витікання води.

Перед тим, як вмикати пристрій, відкрийте кран і перевірте, чи добре зафіксовано з'єднувач шланга подачі води та чи не витікає вода.

- Якщо гвинти або з'єднувач шланга подачі води погано закріплено, це може спричинити витікання води.

Придбаний вами виріб призначено лише для побутового використання.

Використання для бізнес-потреб вважається використанням не за призначенням. У такому разі на виріб не поширюватиметься стандартна гарантія Samsung, і компанія Samsung не нестиме відповідальності за несправності у роботі чи пошкодження, що виникли в результаті такого використання.

Не ставайте на пристрій та не кладіть на нього предмети (наприклад, білизну, запалені свічки, цигарки, посуд, хімічні речовини, металеві предмети тощо).

- Недотримання цієї вимоги може спричинити ураження електричним струмом, займання, проблеми із пристроєм або травмування користувача.

Не розпилюйте на пристрій леткі речовини, наприклад інсектициди.

- Окрім завдання шкоди здоров'ю, використання летких речовин може спричинити ураження електричним струмом, займання або проблеми із пристроєм.

Не ставте біля пральної машини предмети, які є джерелом електромагнітного випромінювання.

- Недотримання цієї вимоги може призвести до травмування користувача через збій у роботі пристрою.

Вода, злита під час прання за високої температури або сушіння, гаряча. Уникайте контакту з нею.

- Недотримання цієї вимоги може спричинити опіки і травмування користувача.

Не періть, не відтискайте та не сушіть водонепроникні сидіння, килими або одяг (*), якщо пристрій не має спеціального режиму для прання цих виробів.

(*): вовняна постільна білизна, дощовики, жилетки для рибалок, лижні штани, спальні мішки, підгузки, спортивні костюми, чохли для велосипедів, мотоциклів, автомобілів тощо.



- Не періть грубих і твердих килимів навіть за наявності на етикетці позначки пральної машини. Це може призвести до травмування або пошкодити пральну машину, стіни, підлогу чи одяг через надмірну вібрацію.
- Не періть килимів і килимків із гумовою основою. Гумова основа може відірватися і прилипнути до барабана, а це може спричинити несправність, зокрема проблеми зі зливом води.

Не вмикайте пральну машину, якщо вийнято шухлядку для засобу для прання.

- Недотримання цієї вимоги може призвести до ураження електричним струмом або травмування користувача через витікання води.

Не торкайтеся барабана всередині під час або після циклу сушіння, оскільки він гарячий.

- Нехтування цією вимогою може спричинити опіки.

Під час прання і сушіння скло дверцят нагрівається. Тому не торкайтеся скла.

Не дозволяйте дітям гратися поруч із пральною машиною чи торкатися скла дверцят.

- Нехтування цією вимогою може спричинити опіки.

Не встромляйте руку у шухлядку для засобу для прання.

- Нехтуючи цією вимогою, можна травмуватися, оскільки шухлядка для засобу для прання може захопити руку.
- Вставку для рідкого засобу для прання (лише для відповідних моделей) не слід використовувати для порошку. Коли користуєтеся порошком, виймайте вставку для рідкого засобу для прання.

Не кладіть у пральну машину інші предмети (наприклад, взуття, залишки їжі, тварин), аніж тканинні вироби.

- Недотримання цієї вимоги може спричинити пошкодження пральної машини, травмування або смерть (тварин) через надмірну вібрацію.

Не натискайте кнопки гострими предметами, наприклад шпильками, ножами, нігтями тощо.

- Нехтування цією вимогою може спричинити ураження електричним струмом або травмування користувача.

Не періть речі, забруднені олійками, кремами або лосьйонами, придбані в магазинах продажу косметики та масажних салонах.

- Недотримання цієї вимоги може спричинити деформацію гумового ущільнювача та витікання води.

Не залишайте металеві предмети, наприклад булавки чи шпильки для волосся, а також відбілювач у барабані на тривалий час.

- Недотримання цієї вимоги може спричинити появу іржі на барабані.
- Якщо барабан почне іржавіти, почистьте його губкою з додаванням нейтрального миючого засобу. Не чистьте барабан металевою щіткою.

Не використовуйте сухі засоби для прання, а також не періть, не полощіть та не відтискайте речі, на які нанесено сухі засоби для прання.

- Недотримання цієї вимоги може спричинити миттєве загоряння через нагрівання окисленого мастила.

Не використовуйте воду із пристроїв для охолодження/нагрівання води.

- Недотримання цієї вимоги може спричинити проблеми із пральною машиною.



Інформація з техніки безпеки

Не використовуйте для пральної машини звичайне мило.

- Якщо воно затвердне та накопичиться у пральній машині, це може спричинити проблеми із пристроєм, знебарвлення, іржавіння і неприємний запах.

Кладіть шкарпетки та бюстгальтери у сітку для прання і періть їх разом з іншими виробами.

Не періть у сітці для прання великі вироби, наприклад постільну білизну.

- Недотримання цієї вимоги може призвести до травмування через надмірну вібрацію.

Не використовуйте затверділі засоби для прання.

- Якщо вони накопичаться у пральній машині, це може спричинити витікання води.

Перевірте, чи усі кишені одягу, який ви збираєтеся прати, порожні.

- Тверді гострі предмети, наприклад монети, шпильки, цвяхи, гвинти чи каміння, можуть призвести до серйозного пошкодження пристрою.

Не періть одяг із великими пряжками, ґудзиками чи іншими важкими металевими предметами.

Посортуйте білизну за кольором і стійкістю фарби та виберіть рекомендований режим прання, температуру і додаткові функції.

- Якщо цього не зробити, це може спричинити втрату кольору і пошкодження тканини.

Пильнуйте, щоб не прищепити дверцятами пальці дитини.

- Інакше можна спричинити ушкодження.

Щоб уникнути появи запахів і цвілі, після завершення циклу прання залишайте дверцята відкритими, щоб барабан висох.

Щоб уникнути утворення вапняного нальоту, після циклу прання залиште відсік для мийного засобу відкритим і просушіть його зсередини.

Важливі попередження щодо чищення

ПОПЕРЕДЖЕННЯ

Не чистьте пристрій, розпилюючи воду безпосередньо на нього.

Не використовуйте сильнодіючі миючі засоби на основі кислоти.

Не використовуйте для чищення пристрою бензин, розчинник чи спирт.

- Недотримання цієї вимоги може спричинити знебарвлення, деформацію, пошкодження, ураження електричним струмом або займання.

Перед чищенням або технічним обслуговуванням від'єднуйте пристрій від електромережі.

- Недотримання цієї вимоги може спричинити ураження електричним струмом або займання.



Пояснення Директиви щодо відходів електричного та електронного обладнання (WEEE)

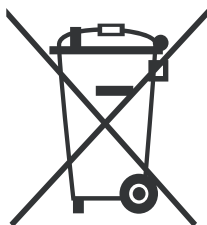

Правильна утилізація виробу (Відходи електричного та електронного обладнання)

(Стосується країн, в яких запроваджено системи розподіленої утилізації)

Ця позначка на виробі, аксесуарах або в документації до них вказує, що виріб, а також відповідні електронні аксесуари (наприклад, зарядний пристрій, гарнітура, USB-кабель) не можна викидати разом із побутовим сміттям після завершення терміну експлуатації. Щоб запобігти можливій шкоді довкіллю або здоров'ю людини через неконтрольовану утилізацію, утилізуйте це обладнання окремо від інших видів відходів, віддаючи його на переробку та уможливаючи таким чином повторне використання матеріальних ресурсів.

Фізичні особи можуть звернутися до продавця, у якого було придбано виріб, або до місцевого урядового закладу, щоб отримати відомості про місця та способи нешкідливої для довкілля вторинної переробки виробу.

Корпоративним користувачам слід звернутися до свого постачальника та перевірити правила й умови договору про придбання. Цей виріб потрібно утилізувати окремо від інших промислових відходів.

Ознайомитися з принципами, яких дотримується компанія Samsung щодо охорони навколишнього середовища, а також з декларацією відповідності цього виробу нормативним актам, зокрема, REACH, WEEE і Акумуляторні батареї можна на сторінці www.samsung.com

Встановлення

Уважно дотримуйтеся цих вказівок для правильного встановлення пральної машини й уникнення нещасних випадків під час прання.

Що входить у комплект постачання

Перевірте, чи в комплект постачання виробу додані всі деталі. Якщо з пральною машиною чи її деталями щось негаразд, зверніться до місцевого центру обслуговування споживачів Samsung або до продавця пральної машини.

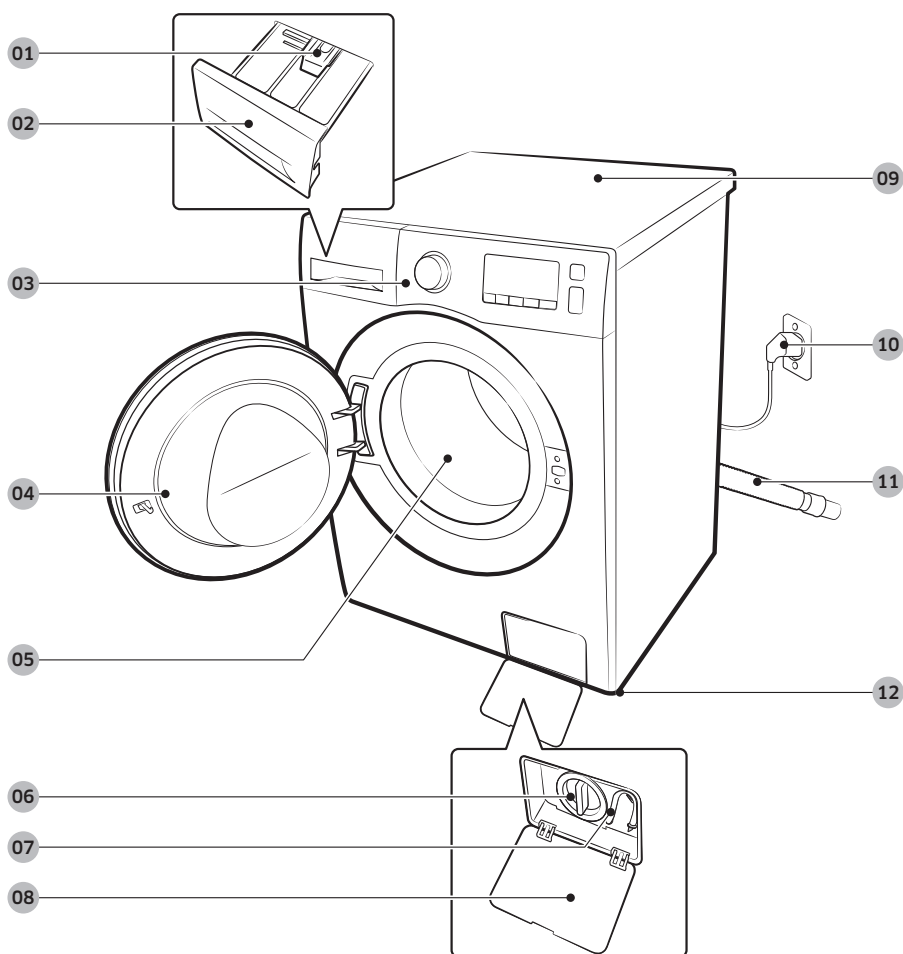

01 Важіль вивільнення

02 Шухлядка для засобів для прання

03 Панель керування

04 Дверцята

05 Барабан

06 Фільтр для сміття

07 Трубка аварійного зливу

08 Кришка фільтра

09 Верхня панель

10 Штепсель кабелю живлення

11 Зливний шланг

12 Ніжки з можливістю регулювання



Гайковий ключ



Кришки болтів

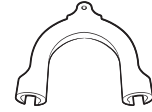

Фіксатор шланга



Шланг подачі холодної води



Шланг подачі гарячої води

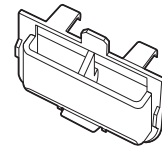

Контейнер для рідкого засобу для прання

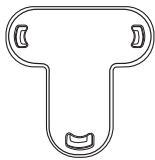

Фіксатор заглушки

Акcesуари (не входять до комплекту)

- Установчий комплект: SKK-DF
- Установчий комплект потрібен для встановлення сушарки на пральну машину.

ПРИМІТКА

- Гайковий ключ: Для зняття болтів і вирівнювання пральної машини.
- Кришки болтів: Для закриття отворів після зняття транспортувальних болтів. Кількість доданих заглушок для болтів (від 3 до 6) залежить від моделі.
- Фіксатор шланга: Для підвішування зливного шланга в зливний трубі або над раковиною.
- Шланг подачі гарячої/холодної води: Використовується для подачі води в пральну машину. (Шланги подачі гарячої води призначені тільки для відповідних моделей.)
- Контейнер для рідкого засобу для прання: Вставте у відсік для мийного засобу, щоб використовувати рідкі мийні засоби. (тільки у відповідних моделях)



Встановлення

Вимоги зі встановлення

Під'єднання до електромережі і заземлення

- Потрібний плавкий запобіжник або автоматичний вимикач 220-240 В змінного струму / 50 Гц
- Використовуйте для пральної машини лише окремий ланцюг живлення

Для належного заземлення пральна машина постачається з кабелем живлення, який має триконтактну вилку для використання у належно встановленій та заземленій розетці.

Якщо ви не впевнені щодо правильності заземлення, зверніться до кваліфікованого електрика чи спеціаліста з обслуговування.

Не змінюйте вилку. Якщо вона не підходить до розетки, зверніться до кваліфікованого електрика для встановлення належної розетки.

ПОПЕРЕДЖЕННЯ

- НЕ використовуйте кабель-продовжувач.
- Використовуйте лише той кабель живлення, який постачається з пральною машиною.
- НЕ під'єднуйте провід заземлення до пластмасових водопровідних труб, газопроводів чи труб подачі гарячої води.
- Неправильне підключення проводів заземлення може призвести до ураження електричним струмом.

Водопостачання

Належний тиск води для цієї пральної машини: від 50 кПа до 800 кПа. Якщо тиск води менший, ніж 50 кПа, водопровідний клапан може не закриватись повністю. Або ж барабан може довше наповнюватись водою, що призведе до вимкнення пральної машини. Водопровідні крани мають бути розташовані на відстані до 120 см від задньої стінки пральної машини, щоб шланг подачі води, який додається, діставав до машини.

Щоб зменшити ризик витоків води:

- Забезпечте легкий доступ до водопровідних кранів.
- Закривайте крани, коли машина не використовується.
- Регулярно перевіряйте, чи немає витоків води у місцях кріплення шлангів подачі води.

УВАГА

Перед тим, як використовувати пральну машину вперше, перевірте, чи не протікають з'єднання водопровідних кранів і клапанів.

Зливна система

Компанія Samsung рекомендує використовувати стічну трубу висотою 60–90 см. Зливний шланг слід прокласти через фіксатор для зливного шланга до стічної труби, зливний шланг має повністю увійти у стічну трубу.



Підлога

Для забезпечення якомога кращої роботи пральну машину слід встановити на твердій підлозі.

Дерев'яну підлогу може знадобитися укріпити, щоб зменшити вібрування та/або незбалансоване навантаження. Килими та м'який настил не є стійкими до вібрування, і тому пральна машина може дещо зміщуватися під час циклу відтискання.

УВАГА

НЕ встановлюйте пральну машину на платформі чи ненадійно закріпленій конструкції.

Температура води

Не встановлюйте пральну машину у приміщенні, де може замерзнути вода, оскільки у її водопровідному клапані, насосі та/або шлангах завжди залишається незначна кількість води. Вода, що замерзла у з'єднувальних частинах, може пошкодити ремені, насос чи інші деталі пральної машини.

Встановлення у ніші чи шафі

Мінімальна відстань для забезпечення стабільної роботи:

З боків	25 мм	Позаду	50 мм
Вгорі	25 мм	Спереду	550 мм

Якщо поруч із пральною машиною встановлено сушарку, перед нішею чи шафкою має бути принаймні 550 мм незаблокованого простору. Сама по собі пральна машина не потребує спеціального відкритого простору.



Встановлення

Покрокове встановлення

КРОК 1 Вибір місця розташування

Вимоги до місця встановлення:

- тверда рівна поверхня без килимового покриття чи покриття, яке може завадити вентиляції;
- відсутність прямого сонячного світла;
- достатньо місця для забезпечення належної вентиляції та прокладання кабелів;
- температура навколишнього середовища завжди вища точки замерзання (0 °C);
- подалі від джерела тепла.

КРОК 2 Видалення транспортувальних болтів

Розпакуйте виріб і викрутіть усі транспортувальні болти.

ПРИМІТКА

Залежно від моделі, кількість транспортувальних болтів може відрізнятись.

ПОПЕРЕДЖЕННЯ

- Пакувальний матеріал може становити небезпеку для дітей. Зберігайте весь пакувальний матеріал (пластикові пакети, полістирол тощо) у місцях, недоступних для дітей.
- Для уникнення травм після зняття транспортувальних болтів закрийте отвори заглушками. Не рухайте пральну машину без встановлених транспортувальних болтів. Перед переміщенням пральної машини в інше місце встановіть транспортувальні болти. Збережіть транспортувальні болти у безпечному місці для подальшого використання.



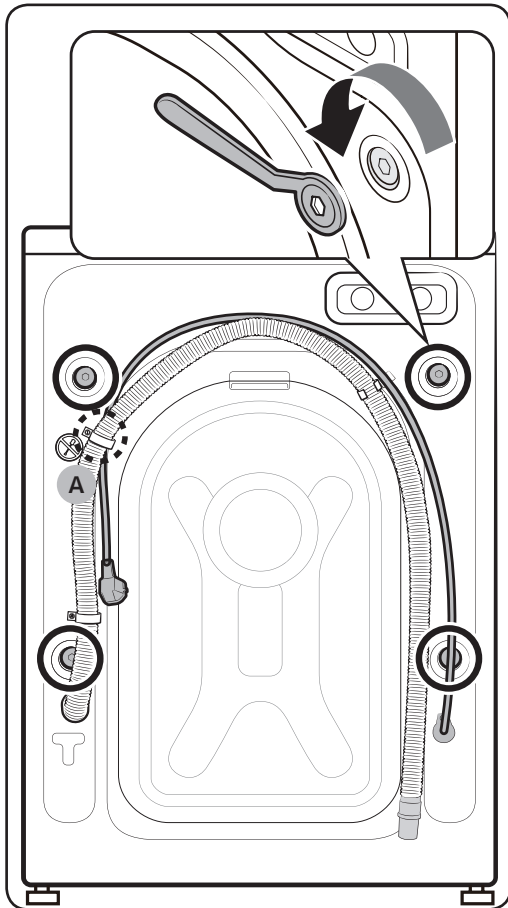

1. Знайдіть болти (позначені колом на рисунку) на задній панелі пральної машини.

УВАГА

Не викручуйте **гвинт (А)** кріплення хомуа шланга.

2. Використовуючи ключ, що входить в комплект постачання, ослабте болти, повернувши їх проти годинникової стрілки.

ПРИМІТКА

Зберігайте болти для використання в подальшому.

Встановлення

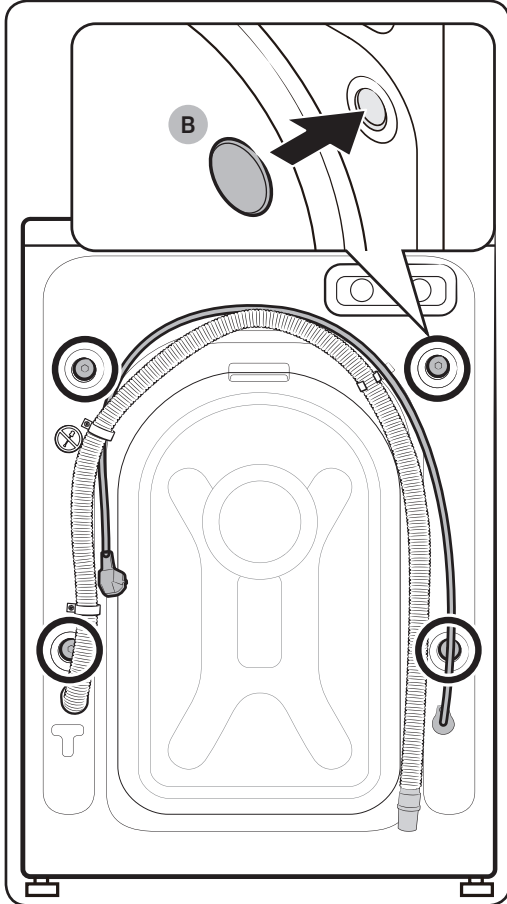

3. Вставте **заглушки болтів (B)** в отвори (позначені колом на рисунку).

КРОК 3 Регулювання ніжок

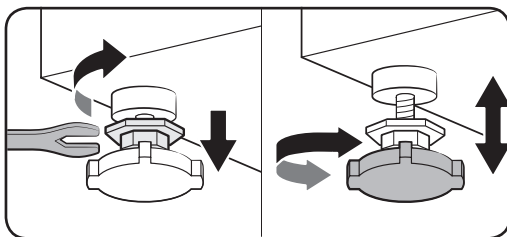

1. Обережно встановіть пральну машину у потрібне положення. Якщо прикласти надмірну силу, можна пошкодити ніжки.
2. Вирівняйте пральну машину, відрегулювавши руками висоту ніжок.

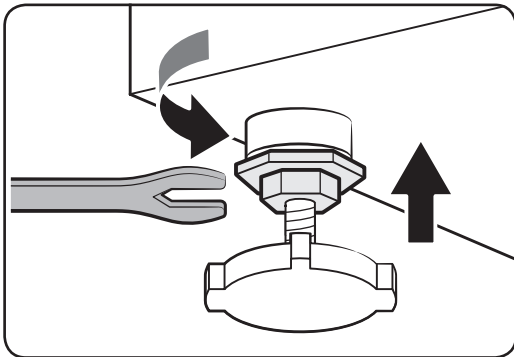

3. Завершивши вирівнювання, затягніть гайки за допомогою гайкового ключа.

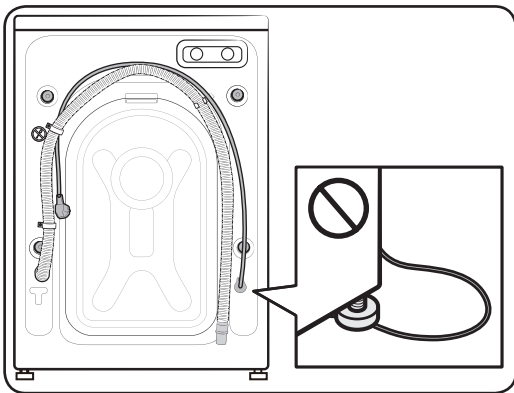

⚠ УВАГА

Під час встановлення пристрою переконайтеся, що опори для вирівнювання не перетискають кабель живлення.

⚠ УВАГА

Переконайтеся, що всі опори для вирівнювання розташовані на поверхні підлоги, щоб пральна машина не рухалася і не створювала шумів в результаті вібрації. Потім перевірте, чи не хитається пральна машина. Якщо пральна машина не хитається, затягніть гайки.



Встановлення

КРОК 4 Під'єднання шланга подачі води

Залежно від моделі, шланги, що входять до комплекту поставки можуть відрізнятися. Дотримуйтесь інструкції щодо наданих шлангів.

Підключення до крана різьбового типу

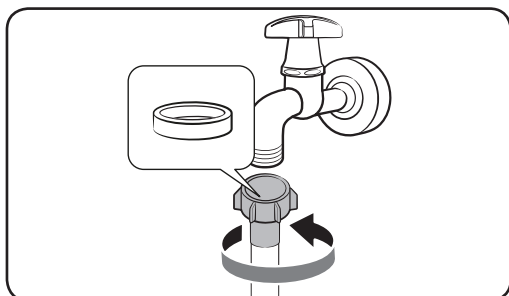

1. Підключіть шланг для води до водопровідного крана, а потім поверніть з'єднувач за годинниковою стрілкою, як показано на рисунку.

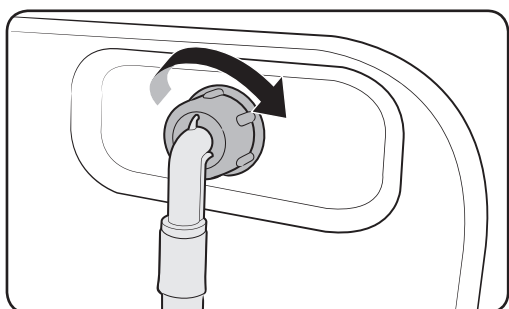

2. Під'єднайте інший кінець шланга подачі води до впускного водопровідного клапана на задній панелі пральної машини. Поверніть шланг за годинниковою стрілкою, щоб затягнути його.

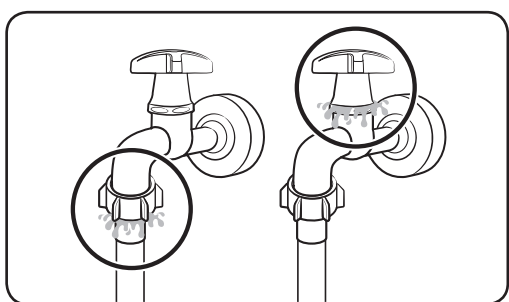

3. Відкрийте кран подачі води і перевірте, чи немає витоків навколо з'єднання. Якщо є витоків води, повторіть наведені вище дії.

ПОПЕРЕДЖЕННЯ

Якщо є витік води, зупиніть роботи машини і відключіть її від електромережі. Зверніться до місцевого сервісного центру Samsung в разі протікання шланга або до сантехніка в разі протікання водопровідного крана. В іншому випадку може статися ураження електричним струмом.



⚠ УВАГА

Не натягуйте шланг подачі води надто сильно. Якщо шланг надто короткий, замініть його на довший шланг високого тиску.

Підключення до крана безрізьбового типу

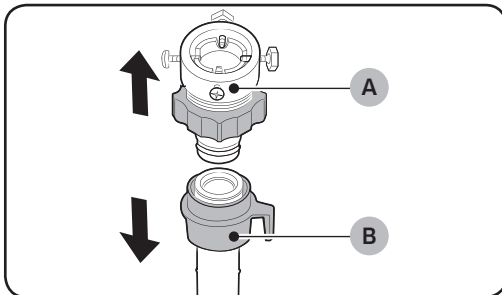

1. Зніміть **перехідник (А)** зі **шланга подачі води (В)**.

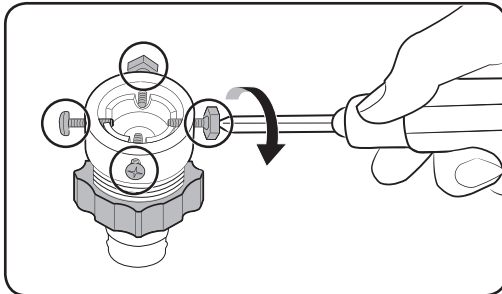

2. За допомогою хрестової викрутки відкрутіть чотири гвинти на перехіднику.

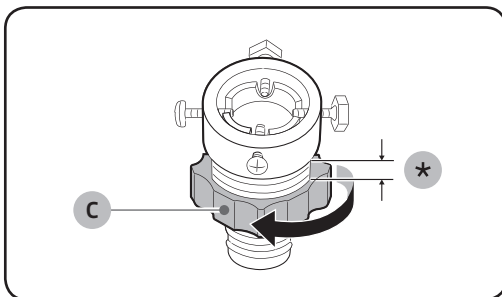

3. Утримуючи перехідник, поверніть **частину (С)** у напрямку, вказаному стрілкою, щоб відкрутити її на 5 мм (*).



Встановлення

Встановлення

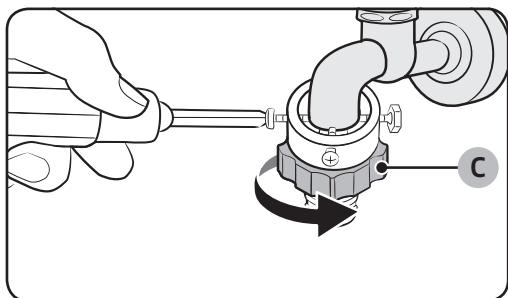

4. Вставте адаптер у водопровідний кран, а потім затягніть гвинти, одночасно піднімаючи адаптер.
5. Поверніть **частину (C)** у напрямку, вказаному стрілкою, щоб затягнути її.

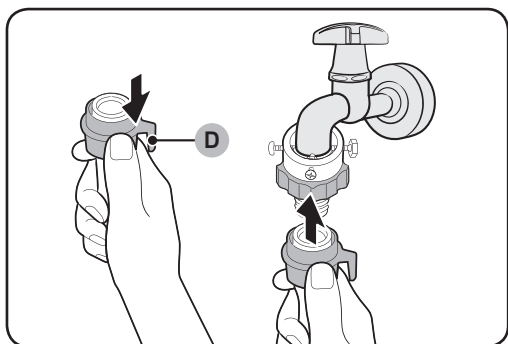

6. Витягуючи **частину (D)** шланга для води, підключіть шланг до адаптера. Потім відпустіть **частину (D)**. У разі приєднання шланга до переходника лунає клацання.

7. Щоб завершити підключення шланга для води, див. 2 і 3 в розділі «Підключення до крана різьбового типу».

ПРИМІТКА

- Після приєднання шланга подачі води до адаптера потягніть шланг вниз, щоб перевірити правильність під'єднання.
- Використовуйте кран подачі води, який широко доступний у продажу. Якщо кран квадратний або надто великий, зніміть розпірне кільце, перш ніж вставляти кран у переходник.



Для моделей, які мають додатковий вхід для гарячої води:

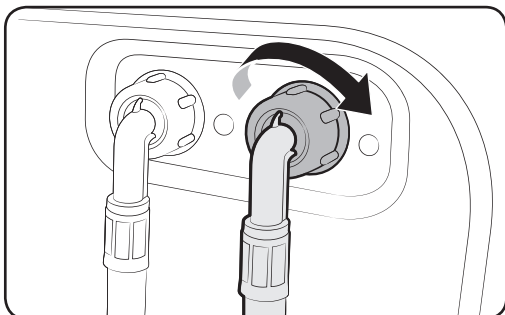

1. Під'єднайте червоний кінець шланга подачі гарячої води до входу для гарячої води на задній панелі пральної машини.
2. Під'єднайте інший кінець шланга подачі гарячої води до водопровідного крана подачі гарячої води.

Шланг із системою зупинки подачі води (лише для моделей, які підтримують відповідну функцію)

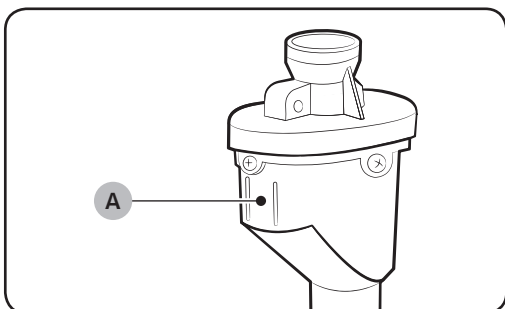

Шланг із системою зупинки подачі води повідомляє користувача про ризик витоку води. Система реагує на потік води і у випадку витоку **індикатор (А)** посередині стає червоним.

ПРИМІТКА

Кінець шланга з системою зупинки подачі води слід припасувати до водопровідного крана, а не машини.

Встановлення

КРОК 5 Розташування зливного шланга

Зливний шланг можна розташувати у три способи.

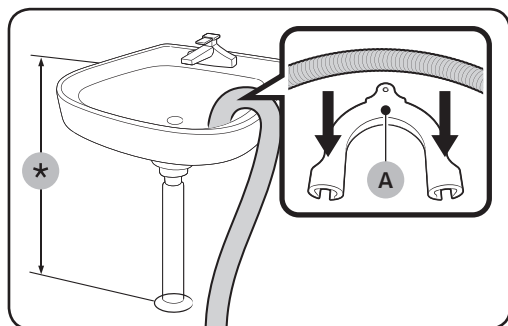

Над краєм умивальника

Зливний шланг слід розташувати на висоті 60–90 см (*) від підлоги. Щоб дренажний шланг залишався зігнутим, використовуйте **пластмасовий тримач шланга (А)**, який додається. Для забезпечення стабільного зливу прикріпіть тримач до стіни за допомогою гачка.

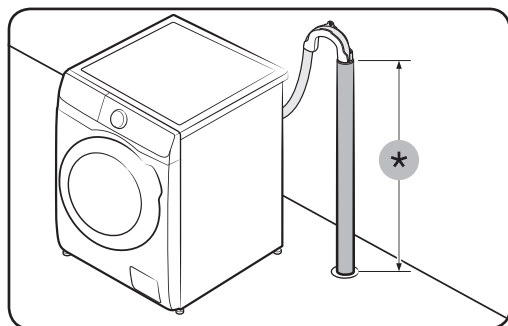

Вивести у стічну трубу

Зливний шланг слід встановлювати на висоті 60–90 см (*). Бажано використовувати вертикальну трубу висотою 65 см.

- Щоб зливний шланг залишався на місці, використовуйте пластмасовий фіксатор шланга (див. рисунок), що входить до комплекту поставки.
- Щоб запобігти сифонуванню води під час зливу, вставте зливний шланг на 15 см вглиб зливної труби.
- Щоб запобігти зміщенню зливного шланга закріпіть пластмасовий фіксатор шланга на стіні.

Вимоги до зливного стічної труби:

- Мінімальний діаметр – 5 см
- Можливість зливу – щонайменше 60 л води за хвилину

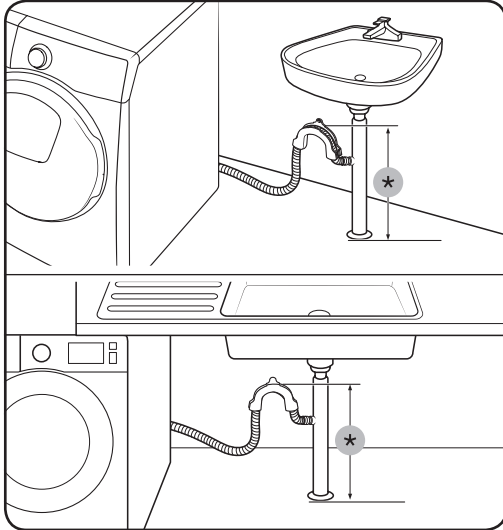

У дренажному патрубку умивальника

Дренажний патрубок має бути розташований над сифоном умивальника так, щоб кінець шланга знаходився принаймні 60 см вище підлоги.

(*) : 60 см



УВАГА

Зніміть кришку на відгалуженні дренажного патрубку раковини, перш ніж підключати до неї зливну трубу.

КРОК 6 Вмикання пральної машини

Вставте вилку кабелю живлення у придатну для використання розетку на 220-240 В, 50 Гц, захищену запобіжником чи автоматичним вимикачем. Отоді натисніть кнопку **Увімкн./Вимкн.**, щоб увімкнути пральну машину.





Перед запуском

Початкові налаштування

Запуск функції Калібрування (рекомендовано)

Режим Калібрування забезпечує точне визначення ваги пральною машиною. Перш ніж запустити режим Калібрування, перевірте, чи барабан порожній.

1. Вимкніть і знову ввімкніть пральну машину.
2. Утримуйте одночасно натиснутими кнопки  **Температура** і  **Відкласти Прання** протягом 3 секунд, щоб увійти в режим Калібрування. З'явиться повідомлення «СВ».
3. Натисніть на кнопку  **Старт/Пауза**, щоб запустити цикл Калібрування.
4. Барабан обертатиметься за годинниковою стрілкою і проти годинникової стрілки приблизно 3 хвилини.
5. Коли цей цикл завершиться, на дисплеї з'явиться «0» і пральна машина вимкнеться автоматично.
6. Тепер пральною машиною можна користуватися.

Рекомендації щодо прання білизни

КРОК 1 Сортування

Сортуйте речі відповідно до описаних нижче критеріїв.

- Символи догляду за виробом на етикетці: розділіть речі з бавовни, мішаної тканини, синтетичних матеріалів, шовку, вовни та віскози.
- Колір: розділіть білі і кольорові речі.
- Розмір: змішування в барабані різних за розміром речей покращує характеристики прання.
- Делікатні речі: періть делікатні речі окремо, використовуючи режим легкого прасування для нових вовняних виробів, фіранок і шовкових виробів. Перевіряйте символи догляду на етикетках виробів.

ПРИМІТКА

Перевіряйте символи догляду на етикетці виробу і відсортовуйте його відповідним чином до початку прання.

КРОК 2 Спорожнення кишень

Повиймайте все з кишень виробів

- Металеві предмети, наприклад монети, шпильки і застібки на одязі, можуть пошкодити одяг, а також барабан.



Вивертайте одяг із кнопками і нашивками

- Якщо під час прання блискавки на штанах чи куртках розстібнуті, вони можуть пошкодити барабан. Перед пранням блискавки слід застібати і фіксувати шнурочком.
- Речі з довгими шнурками можуть заплутатися з іншими речами. Перед пранням шнурки слід зв'язати.

КРОК 3 Використання сітки для прання

- Бюстгальтери (які можна прати в машині) слід класти в сітку для прання. Металеві деталі бюстгальтерів можуть повилізати та пошкодити інші речі.
- Маленькі легенькі речі, наприклад шарпетки, рукавиці, панчохи і хусточки, можуть застрягати навколо дверцят. Кладіть їх у густу сітку для прання.
- Не періть порожню сітку для прання. Це може призвести до вібрування і пересування пральної машини, що в свою чергу може спричинити травмування користувача.

КРОК 4 Попереднє прання (якщо потрібно)

Якщо білизна сильно забруднена, увімкніть для вибраної програми додатковий режим Попереднє прання. Не вмикайте режим Попереднє прання, якщо засіб для прання додається вручну безпосередньо в барабан.

КРОК 5 Визначення ваги завантаження

Не перевантажуйте пральну машину. Перевантаження пральної машини може негативно вплинути на якість прання. Відомості щодо ваги завантаження залежно від типу одягу дивіться на стор. 39.

ПРИМІТКА

Час прання постільної білизни або покривал може бути довшим, а ефективність відтискання може бути нижчою. Для постільної білизни або покривал рекомендована максимальна швидкість відтискання становить 800 об./хв., а вага завантаження 2 кг або менше.

УВАГА

- Нерівномірність завантаження може знизити ефективність відтискання.
- Перевірте, чи умістилися завантажені для прання речі в барабані, і чи не затиснуті вони стулкою завантажувального люка пральної машини.
- Не грюкайте стулкою завантажувального люка пральної машини. Зачиняйте її обережно. В іншому випадку стулка може не зачинитися, як слід.

КРОК 6 Застосування засобу для прання належного типу

Тип використовуваного засобу для прання залежить від типу тканини (бавовна, синтетика, делікатні речі, вовна), її кольору, температури прання і ступеню забруднення. Завжди використовуйте засіб для прання із низьким рівнем піноутворення, розроблений для автоматичного прання.

Перед запуском

ПРИМІТКА

- Дотримуйтесь вказівок виробника засобу для прання, зважаючи на вагу білизни, ступінь забруднення і рівень жорсткості води у вашому регіоні. Якщо ви не впевнені щодо жорсткості води, зверніться до місцевої організації з водопостачання.
- Не використовуйте затверділі засоби для прання. Такий засіб для прання може залишитись під час циклу полоскання і заблокувати зливні отвори.

УВАГА

У випадку прання вовни в режимі **ВОВНА/ДЕЛІКАТНЕ ПРАННЯ** використовуйте лише рідкий нейтральний засіб для прання. Якщо в режимі прання **ВОВНА/ДЕЛІКАТНЕ ПРАННЯ** використовувати пральний порошок, він може залишитись на одязі і призвести до його знебарвлення.

Капсули для прання

Для того, щоб отримати найкращі результати при використанні капсул для прання, дотримуйтесь, будь ласка, наступних вказівок.

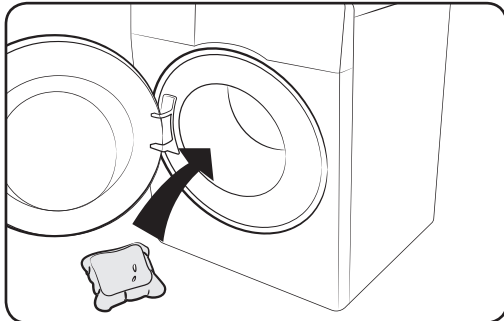

1. Покладіть капсулу на дно порожнього барабана ближче до заднього боку.

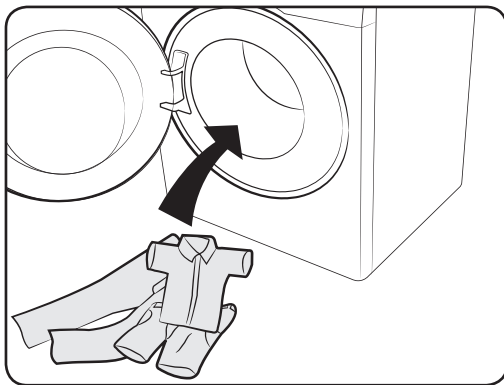

2. Покладіть в барабан білизну зверху капсули.

УВАГА

В циклах прання тривалістю менше однієї години, і тих, в яких використовується холодна вода, капсула може не розчинитися повністю.

Вказівки щодо користування шухлядками для пральних засобів

У пральній машині розміщено контейнер для прального засобу з трьома секціями: ліва секція – для основного прання, центральна секція – для пом'якшувача тканин, та права секція – для попереднього прання.

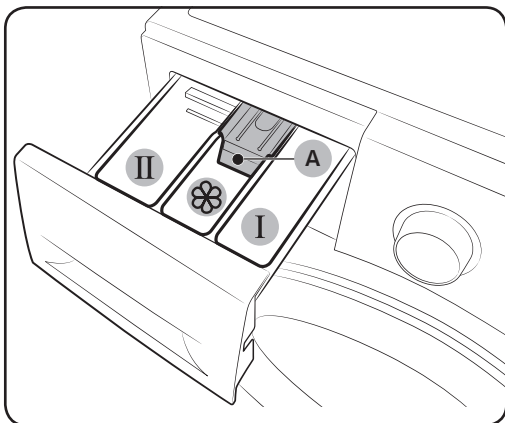

- 01 **I** Відсік для засобу для попереднього прання: додається засіб для попереднього прання.
- 02 **II** Відсік для засобу для основного циклу прання: додається засіб для основного циклу прання, пом'якшувач для води, засіб для попереднього замочування, відбілювач та/або засіб для видалення плям.
- 03  Відсік для пом'якшувача: додаються такі додаткові засоби як кондиціонер для тканин. Не перевищуйте рівня позначки «максимально» (A).

УВАГА

- Не відкривайте шухлядку для засобів для прання під час роботи пральної машини.
- Не використовуйте наступні типи пральних засобів:
 - засоби у вигляді таблеток чи капсул;
 - засоби у вигляді м'ячиків або в сітці.
- Щоб попередити засмічення відсіку, концентрований або сильно збагачений засіб (пом'якшувач або миючий засіб) потрібно перед використанням розвести водою.
- При виборі режиму Відкласти Прання не додавайте мийний засіб безпосередньо в барабан. В іншому випадку це може привести до знебарвлення білизни. Якщо обрано режим Відкласти Прання, використовуйте відсік для мийного засобу.
- Не використовуйте жодних хімічних засобів для чищення барабана. Залишки хімікатів усередині барабана знижують ефективність прання.

Перед запуском

Завантаження пральних засобів у шухлядку

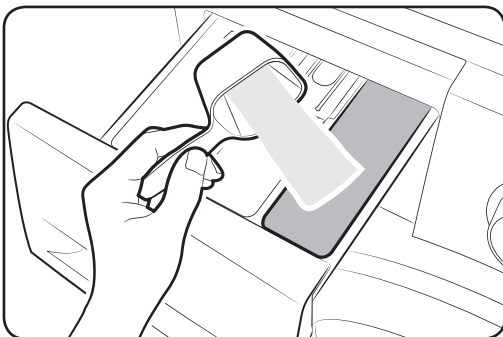
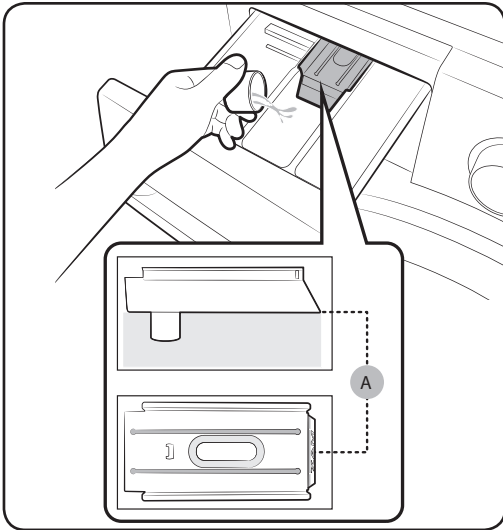
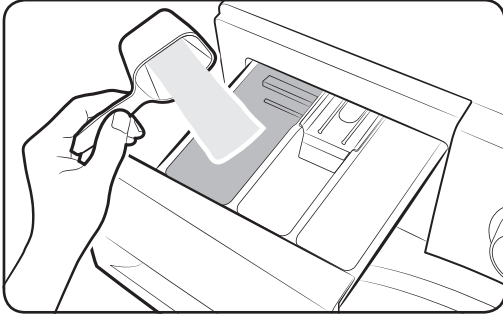

1. Витягніть шухлядку для пральних засобів.
2. Додайте засіб для прання у **II відсік для засобу для основного циклу прання** згідно з інструкціями або рекомендаціями виробника. Про використання рідких засобів для прання читайте на стор. 35.

3. Додайте кондиціонер для тканин у **III відсік для пом'якшувача**. Не перевищуйте рівня позначки «максимально» (A).

4. Якщо потрібно виконати попереднє прання, додайте пральний засіб у **I відсік для засобу для попереднього прання** згідно з інструкціями або рекомендаціями виробника.
5. Закрийте шухлядку для пральних засобів.

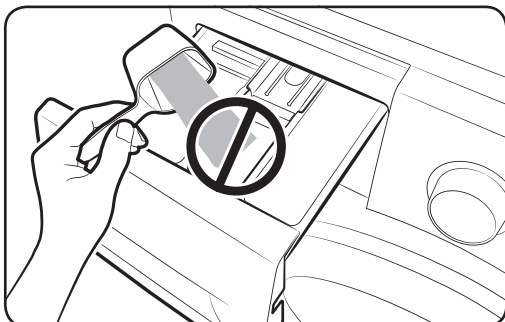

⚠ УВАГА

- Не додавайте пральний порошок у контейнер для рідких пральних засобів.
- Концентрований кондиціонер для тканин потрібно перед застосуванням розводити водою.
- Не додавайте засіб для основного циклу прання у  відсік для пом'якшувача.

Використання рідких засобів для прання (лише для відповідних моделей)

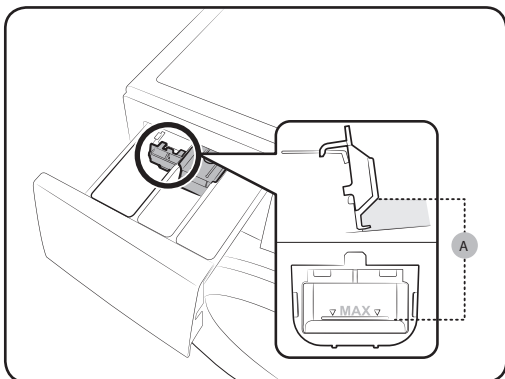

Спочатку вставте контейнер для рідких пральних засобів, який входить у комплект постачання, у **II відсік для засобу для основного циклу прання**. Потім залийте рідкий пральний засіб у контейнер, не перевищуючи рівня позначки «максимально» (A).

⚠ УВАГА

- Не завантажуйте вище лінії максимального завантаження, яка показана всередині контейнера.
- При використанні прального порошку відкрийте ємність для рідкого миючого засобу.

При використанні рідкого миючого засобу

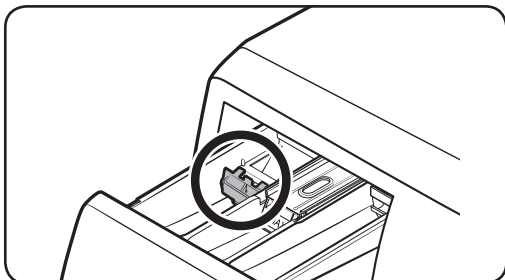

При використанні прального порошку

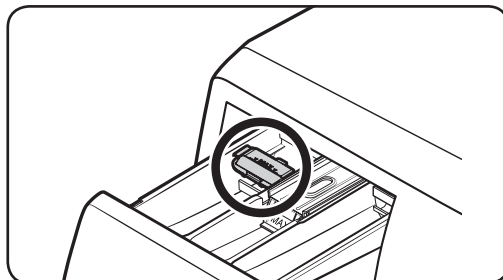

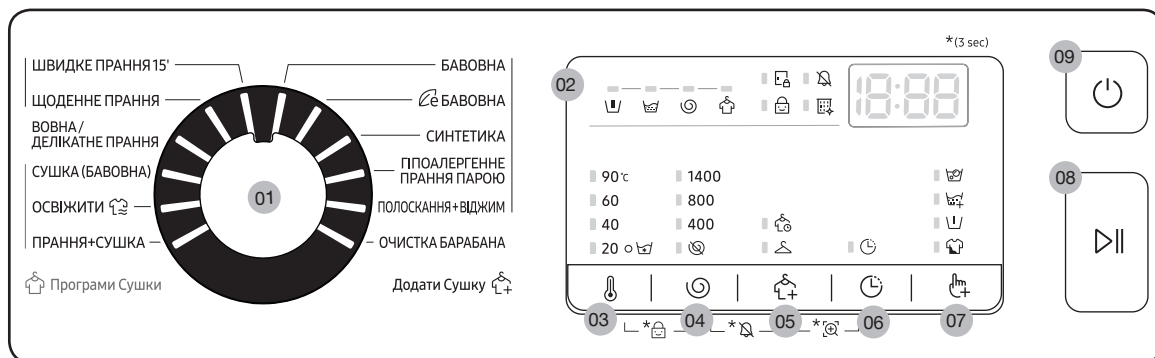

Експлуатація

Панель керування



01 Перемикач режимів	Поверніть диск, щоб вибрати режим.
02 Дисплей	На дисплеї відображається інформація про поточний цикл та орієнтовний час до його завершення або ж інформаційний код у разі виникнення проблеми.
03 Температура	Натисніть, щоб змінити температуру для поточного режиму.
04 Віджим	Натисніть, щоб змінити швидкість віджиму для обраного режиму. <ul style="list-style-type: none"> • Затримання полоскання (Не світиться індикатор): призупиняється останній цикл полоскання, тому білизна залишається у воді. Щоб вивантажити білизну, потрібно злити воду або увімкнути цикл відтискання. • Без відтискання : після останнього циклу зливання барабан не обертається. • Тільки Віджим : Щоб запустити цикл Тільки Віджим, натискуйте на Віджим протягом 3-х секунд. Коли з'являться тривалість циклу і швидкість вичавлювання, натисніть кілька разів на Віджим, щоб вибрати потрібну швидкість вичавлювання. Після цього натисніть на кнопку Старт/Пауза, щоб запустити цей цикл. Тривалість вичавлювання залежить від обраного циклу.
05 Опція сушки	Натисніть цю кнопку, щоб вибрати потрібний варіант сушіння.
06 Відкласти Прання	Функція Відкласти Прання дозволяє задати час закінчення поточного циклу. Час початку циклу буде визначатися вбудованою в машину програмою з урахуванням ваших налаштувань. Наприклад, ця функція зручна для того, щоб запрограмувати закінчення машиною прання на той час, коли ви зазвичай повертаєтеся додому з роботи. <ul style="list-style-type: none"> • Натисніть на, щоб заздалегідь вибрати час початку прання.





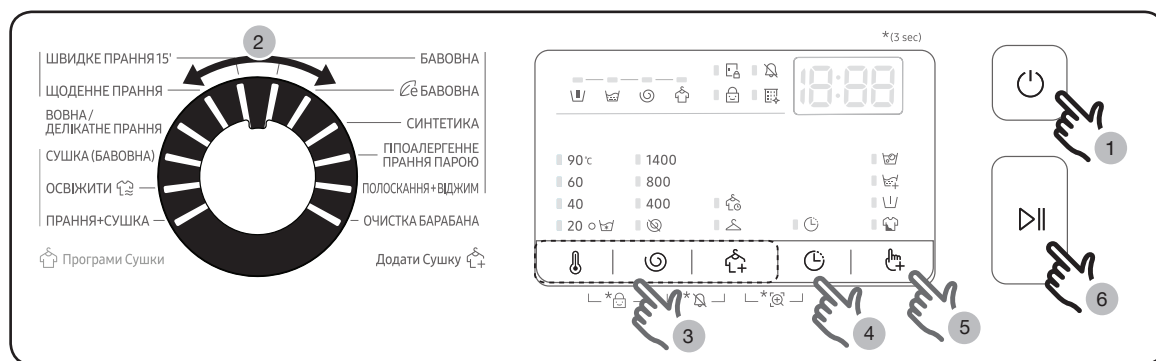

07  Опції	Натискаючи цю кнопку, можна вибрати потрібну опцію. Доступ до інших циклів залежить від цього циклу.
08  Старт/Пауза	Натисніть, щоб почати або зупинити операцію.
09  Увімкн./Вимкн.	Натисніть цю кнопку, щоб увімкнути/вимкнути пральну машину.

Детальніше про параметри читайте в розділі «Спеціальні функції».

*(3 sec)(3 секунди): Натисніть і утримуйте протягом 3 секунд.

Прості кроки для запуску



1. Натисніть кнопку  **Увімкн./Вимкн.**, щоб увімкнути пральну машину.
2. Поверніть **Перемикач режимів**, щоб вибрати режим.
3. Зміна установки програми прання  **Температура**,  **Віджим** і  **Опція сушки**, при необхідності.
4. Для вашої зручності в пральній машині передбачена одна легкодоступна кнопка для  **Відкласти Прання**. Якщо ви хочете використовувати цю опцію, натисніть відповідну кнопку.
5. Щоб ввести режим прання, натисніть на кнопку  **Опції**. Знову натискайте на цю кнопку, щоб вибрати потрібну позицію.
6. Натисніть кнопку  **Старт/Пауза**.

Експлуатація

Тільки сушка

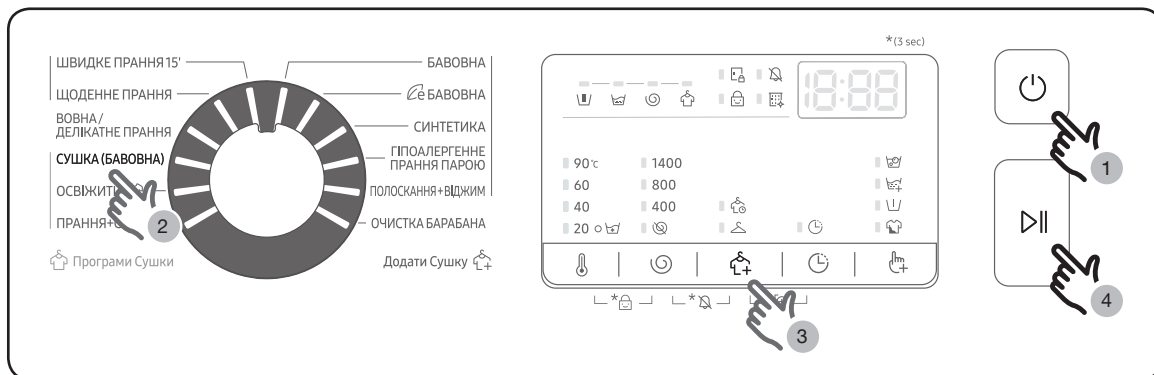

Ви можете просто сушити ваш одяг або сушити випраний одяг, якщо виконаєте наступні операції.

1. Натисніть кнопку Увімкн./Вимкн., щоб увімкнути пральну машину.
2. Поверніть перемикач і виберіть цикл **СУШКА (БАВОВНА)**.
3. Натисніть кнопку Опція сушки, щоб вибрати відповідний режим сушіння.
4. Натисніть кнопку Старт/Пауза, щоб почати сушіння.

Зміна режиму під час роботи пральної машини

1. Натисніть кнопку Старт/Пауза, щоб зупинити роботу.
2. Виберіть інший режим.
3. Натисніть кнопку Старт/Пауза ще раз, щоб запустити новий режим.

Огляд режимів

Стандартні режими

Режим	Опис і максимальне завантаження (кг)	WD8*Т4****	WD7*Т4****
БАВОВНА	<ul style="list-style-type: none"> Для бавовняних речей, постільної та натільної білизни, скатертин, рушників чи сорочок. Час прання і кількість полоскань налаштовуються автоматично відповідно до завантаження. 	Макс.	Макс.
 БАВОВНА	<ul style="list-style-type: none"> Оптимальні характеристики з мінімальним споживанням енергії для бавовни, постільної білизни, настільних хукав, нижньої білизни, рушників або сорочок. З міркувань економії електроенергії дійсна температура прання може бути нижчою, ніж вказано. 	Макс.	Макс.
СИНТЕТИКА	<ul style="list-style-type: none"> Для тканин із поліестеру (діолон, тревіра), поліаміду (перлон, нейлон) та інших подібних тканин. 	4,0	3,5
ГІПОАЛЕРГЕННЕ ПРАННЯ ПАРОВОЮ	<ul style="list-style-type: none"> Бавовняні і льняні тканини, які мали безпосередній контакт з шкірою, наприклад, нижня білизна. Для досягнення оптимального гігієнічного результату виберіть температуру 60 °C або вище. Парові цикли сприяють профілактиці при алергії і знищенню мікробів (стерилізації). 	4,0	3,5
ПОЛОСКАННЯ + ВІДЖИМ	<ul style="list-style-type: none"> Застосовується додаткове полоскання після застосування пом'якшувача для тканин. 	Макс.	Макс.
ОЧИСТКА БАРАБАНА	<ul style="list-style-type: none"> Очищує барабан від бруду та вбиває бактерії. Запускайте цей режим через кожні 40 циклів прання, не додаючи ані засобу для прання, ані відбілювача. Автоматичне нагадування про необхідність очищення видається через кожні 40 циклів прання. Перевірте, чи барабан порожній. Не використовуйте жодних хімічних засобів для чищення барабана. 	-	-

Експлуатація

Режим	Опис і максимальне завантаження (кг)	WD8*TD*****	WD7*TD*****
ШВИДКЕ ПРАННЯ 15'	<ul style="list-style-type: none"> Для слабо забрудненого одягу вагою менше 2,0 кг, який ви бажаєте випрати швидко. Використовуйте не більше 20 г засобу для прання. Якщо використати більше 20 г засобу для прання, його залишки можуть зберегтися на тканині. Якщо використовується рідкий засіб для прання, його обсяг не повинен перевищувати 20 мл. 	2,0	2,0
ЩОДЕННЕ ПРАННЯ	<ul style="list-style-type: none"> Використовується для речей, якими щодня користуються, наприклад, спідня білизна та сорочки. 	4,0	3,5
ВОВНА/ ДЕЛІКАТНЕ ПРАННЯ	<ul style="list-style-type: none"> Цей режим спеціально призначений для прання виробів з шерстяних тканин, які можна прати у машині, а також для виробів з вишуканих, зокрема, прозорих тонких тканин, бюстгальтерів, шовкової жіночої білизни та інших тканин, які можна прати лише вручну. В циклі ВОВНА/ДЕЛІКАТНЕ ПРАННЯ барабан рухається плавно, і замочування відбувається таким чином, щоб запобігти усадці/ порушенню структури волокон тканини. Рекомендується використовувати нейтральні і рідкі засоби прання. 	2,0	2,0





Програми Сушки

Режим	Опис і максимальне завантаження (кг)	WD8*TD*****	WD7*TD*****
СУШКА (БАВОВНА)	<ul style="list-style-type: none"> Звичайне сушіння. 	6,0	5,0
ОСВІЖИТИ 	<ul style="list-style-type: none"> Цей режим використовується для усунення неприємних запахів. 	1,0	1,0
ПРАННЯ+СУШКА	<ul style="list-style-type: none"> Для прання бавовняних виробів із нормальним рівнем забруднення, які необхідно прати разом під час одного циклу за температури 40 °C або 60 °C, і подальшого сушіння, щоб їх можна було відразу ж помістити в шафу. Цей цикл використовується для того, щоб оцінити відповідність законодавству ЄС в області екодизайну для прання та сушіння. 	6,0	5,0



ПРИМІТКА

- Завантаження побутової пральної машини або пральної машини з сушкою до зазначеної виробником величини для відповідних циклів сприятиме економії енергії і води.
- Швидкість віджиму впливає на рівень шуму і вміст залишкової вологи: чим вище швидкість віджиму під час циклу віджиму, тим вище рівень шуму і нижче вміст залишкової вологи.
- Найбільш ефективними з точки зору енергоспоживання циклами, як правило, вважаються цикли з нижчою температурою і більшою тривалістю.

Опції

Опція		Опис
	Інтенсивне прання	<ul style="list-style-type: none">• Для дуже забруднених речей. Робочий час кожного циклу більший, ніж нормального циклу.
	Попереднє прання	<ul style="list-style-type: none">• Додається один цикл попереднього прання перед основним циклом прання.
	Полоскання+	<ul style="list-style-type: none">• Використовується для додавання додаткових циклів полоскання.
	Замочування в Піні	<ul style="list-style-type: none">• Замочування в Піні допомагає видаляти стійкі плями майже будь-якого походження.• Вибір функції Замочування в Піні повністю замочує білизну у воді з бульбашками повітря, які забезпечують ефективне прання.• Функція Замочування в Піні може тривати до 30 хвилин і додається до наступних 5 циклів: БАВОВНА, СИНТЕТИКА, ГІПОАЛЕРГЕННЕ ПРАННЯ ПАРОЮ, ЩОДЕННЕ ПРАННЯ і ПРАННЯ+СУШКА.

Опція сушки

Опція		Опис
	Сушка для зберігання	<ul style="list-style-type: none">• Оберіть автоматичну сушку білизни із зазначенням кількості й ваги білизни. Оберіть цю опцію для сушки бавовняної одягу, такий як бавовняні штани, футболки і бавовняна нижня білизна.
	Час сушіння	<ul style="list-style-type: none">• Використовуйте для сушіння білизни на вказаний період часу в залежності від матеріалу, завантаження і вологи.

Експлуатація

Відкласти Прання

Пральну машину можна налаштувати на автоматичне завершення прання у пізніший час, вибравши відтермінування від 1 до 24 годин (із кроком збільшення 1 година). Година, що відображається, позначає час завершення прання.

1. Виберіть режим. Тоді змініть налаштування режиму, якщо потрібно.
2. Повторно натискайте кнопку **Відкласти Прання** до тих пір, поки не встановите потрібний вам час завершення прання.
3. Натисніть кнопку **Старт/Пауза**.
Увімкнеться відповідний індикатор із працюючим годинником.
4. Щоб скасувати функцію **Відкласти Прання**, запустіть повторно пральну машину за допомогою кнопки **Увімкн./Вимкн..**

Приклад із практики





Потрібно завершити двогодинний режим через 3 години від цього моменту. Для цього додайте функцію Відкласти Прання до поточного циклу із 3-годинним налаштуванням і натисніть кнопку **Старт/Пауза** о 2:00 після полудня. Що відбудеться після цього? Пральна машина розпочне роботу о 3:00 після полудня і завершить роботу о 5:00 після полудня. Нижче наведена часова лінійка для цього прикладу.



Налаштування

Замок від дітей

Функція блокування доступу дітей запобігає можливості випадкового запуску пральної машини дітьми і доступу до її налаштувань за винятком кнопки **Увімкн./Вимкн.**



- Для включення Замок від дітей одночасно натисніть і утримуйте протягом 3 секунд кнопки  **Температура** і  **Віджим**. Щоб увімкнути цей захист, натисніть на  **Старт/Пауза**.
- Щоб вимкнути функцію Замок від дітей, натисніть одночасно кнопки  **Температура** і  **Віджим** та утримуйте їх протягом 3 секунд.

ПРИМІТКА

- Якщо функція Замок від дітей увімкнута, і потрібно додати засіб для прання або докласти білизну, необхідно попередньо вимкнути функцію Замок від дітей.
- Виконані налаштування збережуться навіть після перезапуску пральної машини.
- Поки функція Замок від дітей увімкнена, відкрити дверцята після завершення циклу прання буде неможливо. Вимкніть функцію, перш ніж відкрити дверцята і витягти білизну.

Звук Увімкн./Вимкн.

Звукову сигналізацію пральної машини можна увімкнути або вимкнути. Якщо цю функцію вимкнено, мелодія завершення циклу та звуковий сигнал вимкнення живлення не будуть відтворюватись. При цьому подання інших звукових сигналів не блокується.

- Щоб відключити звук, утримуйте кнопки  **Віджим** і  **Опція сушки** одночасно натиснутими протягом 3 секунд.
- Щоб включити звук, натисніть їх знову і утримуйте натиснутими протягом 3 секунд.
- Виконані налаштування збережуться навіть після перезапуску пральної машини.

Обслуговування

Для запобігання погіршенню продуктивності і для продовження терміну експлуатації пральної машини підтримуйте її чистоту.

ОЧИСТКА БАРАБАНА

Регулярно виконуйте цей режим для очищення барабану та видалення з нього бактерій. Цей цикл нагріває воду до температури від 60 °C до 70 °C.

1. Натисніть кнопку **Увімкн./Вимкн.**, щоб увімкнути пральну машину.
2. Встановіть **Перемикач режимів** у положення **ОЧИСТКА БАРАБАНА**.
3. Натисніть кнопку **Старт/Пауза**.

ПРИМІТКА

- Температура води під час роботи режиму **ОЧИСТКА БАРАБАНА** становить 70 °C, і її неможливо змінити.
- Рекомендується запускати цикл **ОЧИСТКА БАРАБАНА** після кожних 40 циклів прання.
- Щоб уникнути утворення вапняного нальоту додавайте належну кількість мийного засобу відповідно до рівня жорсткості місцевої води або додавайте засіб для пом'якшення води разом з мийним засобом.

Нагадування про ОЧИСТКУ БАРАБАНА

В залежності від моделі для нагадування про необхідність виконати очищення барабану пральної машини використовується піктограма ОЧИСТКА БАРАБАНА або світлодіодний індикатор.

Якщо використовуються піктограми, відповідна піктограма підсвічується на панелі керування.

Якщо використовуються світлодіодні індикатори, вмикається індикатор, розташований поряд з написом ОЧИСТКА БАРАБАНА або в області вибору опцій на панелі керування.

- Нагадування **ОЧИСТКА БАРАБАНА** буде мерехтити на панелі управління після кожних 40 прань. Режим **ОЧИСТКА БАРАБАНА** бажано запускати регулярно.
- Після першої появи нагадування його можна ігнорувати (до 6-ти циклів прання поспіль). Нагадування перестане з'являтися після 7-го прання. Однак воно з'явиться знову після наступних 40 циклів прання.
- Повідомлення «0» може залишитися навіть після припинення останнього процесу.
- Натиснувши кнопку **Увімкн./Вимкн.**, можна записати кількість циклів **ОЧИСТКА БАРАБАНА**. Пральна машина при цьому не вимкнеться і її робота не припиниться, але буде позначена кількість циклів.
- Пральна машина працює нормально, навіть якщо повідомлення «0» не зникає.
- Рекомендується регулярно використовувати цей цикл для підтримання належного гігієнічного стану машини.

Smart check

Щоб увімкнути цю функцію, потрібно спочатку завантажити програму **Samsung Smart Washer** з магазину **Play Store** чи **Apple Store** та встановити її на мобільному пристрої з камерою.

Функцію Smart Check оптимізовано для таких моделей: Серії телефонів Galaxy та iPhone (тільки в тих моделях, де це застосовується).

1. Якщо пральна машина виявляє проблему, яка вимагає виконання контрольної операції, на дисплеї відображається відповідний інформаційний код. Щоб увійти в режим Smart Check, натисніть одночасно на 3 секунди кнопки  **Опція сушки** і  **Відкласти Прання**.
2. Якщо з'являється якась проблема, то пральна машина активує процес самодіагностики і відображає на дисплеї інформаційний код.
3. Увімкніть на мобільному телефоні програму **Samsung Smart Washer** і торкніться пункту **Smart Check**.
4. Наблизьте смартфон або планшет до дисплея пральної машини, спрямувавши відеокамеру мобільного пристрою на передню панель машини. Програма автоматично розпізнає інформаційний код.
5. Якщо інформаційний код розпізнається правильно, програма надає детальну інформацію щодо проблеми і можливий спосіб її усунення.

ПРИМІТКА

- Назва функції Smart Check може відрізнятися залежно від мови.
- Якщо дисплей пральної машини відбиває світло, програма може не розпізнати інформаційний код.
- Якщо програма кілька разів не розпізнала код, який повідомляє функція Smart Check, інформаційний код слід ввести на екрані програми вручну.

Обслуговування

Аварійний злив

У випадку раптового вимкнення живлення злийте воду з барабана, перш ніж виймати з нього речі.

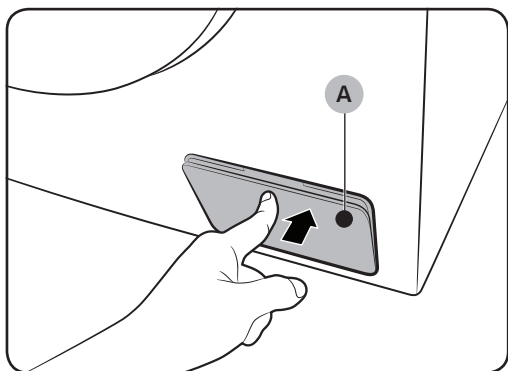

1. Вимкніть живлення пральної машини та від'єднайте її від мережі.
2. Обережно натисніть верхню частину **кришки фільтра (А)**, щоб відкрити її.

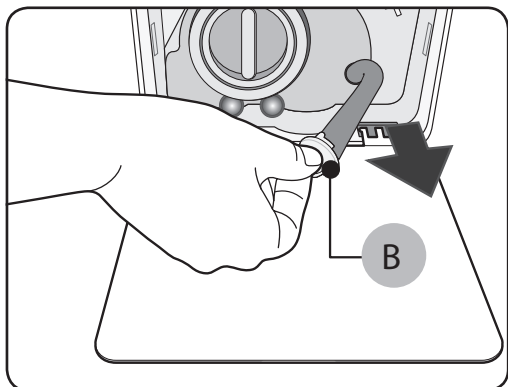

3. Встановіть біля кришки порожню велику ємність і дотягніть трубку аварійного зливу до ємності, утримуючи **заглушку трубки (В)**.

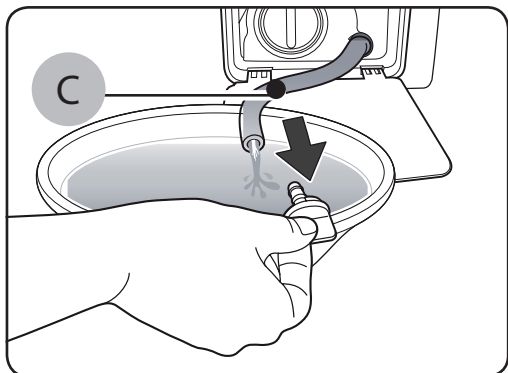

4. Відкрийте заглушку, щоб вода з **трубки аварійного зливу (С)** потекла у ємність.
5. Коли закінчите, закрийте заглушку і поставте на місце трубку. Потім закрийте кришку фільтра.

ПРИМІТКА

Використовуйте ємність великого об'єму, оскільки води в барабані може виявитися більше, ніж очікувалося.

Чищення

Поверхня пральної машини

Використовуйте м'яку ганчірку з неабразивним миючим засобом для побутових виробів. Не розпилюйте воду на пральну машину.

Сітчастий фільтр

Сітчастий фільтр шланга подачі води потрібно чистити щонайменше раз або двічі на рік.

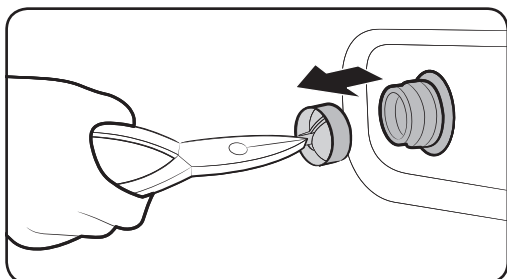
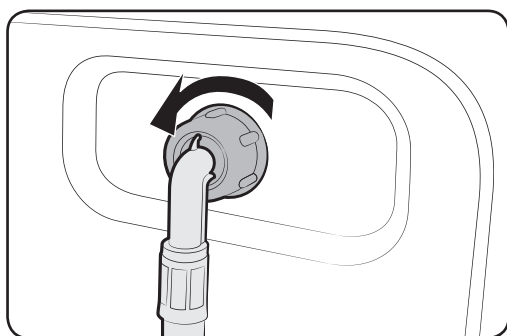

1. Вимкніть пральну машину і від'єднайте кабель живлення від мережі.
2. Закрийте кран подачі води.
3. Відкрутіть і від'єднайте шланг подачі води від задньої стінки пральної машини. Накрийте шланг ганчіркою, щоб з нього не потекла вода.
4. За допомогою плоскогубців вийміть сітчастий фільтр із впускного клапана.
5. Опустіть сітчастий фільтр глибоко у воду так, щоб різьбове з'єднання занурилось у воду.
6. Повністю висушіть сітчастий фільтр у затінку.
7. Встановіть сітчастий фільтр у впускний клапан і під'єднайте до клапана шланг подачі води.
8. Відкрийте кран подачі води.

ПРИМІТКА

Якщо сітчастий фільтр засмічений, на екрані з'явиться код помилки «4С».

Обслуговування

Фільтр твердих частинок

Щоб уникнути засмічення фільтра очищайте його раз в два місяці. Засмічення фільтра твердих частинок може призвести до зниження ефекту бульбашок.

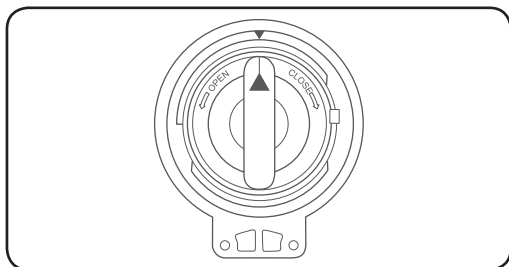
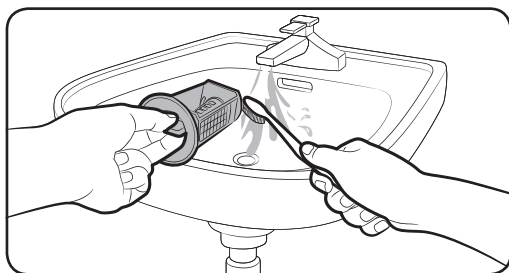
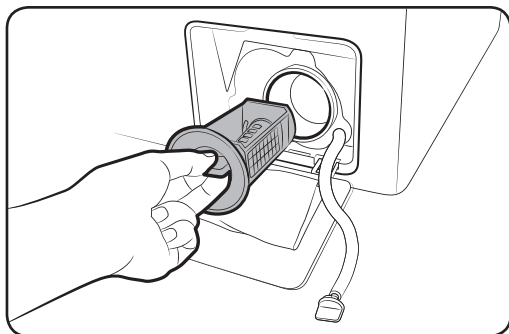

1. Вимкніть пральну машину і від'єднайте кабель живлення від мережі.
2. Злийте залишки води з барабана. Див.розділ «**Аварійний злив**».
3. Обережно натисніть верхню частину кришки фільтра, щоб відкрити її.
4. Поверніть **ручку фільтра твердих частинок** ліворуч і спустіть залишки води.
5. Очистіть фільтр твердих частинок м'якою щіткою. Упевніться, що ніщо не заважатиме рухові пропелера зливного насоса, який знаходиться всередині фільтра.
6. Вставте на місце фільтр твердих частинок і поверніть кришку фільтра праворуч.

ПРИМІТКА

- Деякі фільтри твердих частинок мають запобіжну ручку, яка дозволяє запобігати нещасним випадкам унаслідок дій дітей. Щоб відкрити запобіжну ручку фільтра твердих частинок, втисніть і поверніть її проти годинникової стрілки. Пружинний механізм запобіжної ручки відкриє фільтр.
- Щоб закрити запобіжну ручку фільтра для сміття, поверніть її за годинниковою стрілкою. Від пружини іде гуркітливий звук, і це нормально.

ПРИМІТКА

Якщо фільтр твердих частинок засмічений, на екрані з'явиться інформаційний код «5C».

⚠ УВАГА

- Після чищення фільтра перевірте, чи належно закрита ручка фільтра. В іншому випадку з фільтра може витікати вода.
- Після чищення перевірте, чи фільтр встановлено належним чином. В іншому випадку пральна машина може не працювати або з неї може витікати вода.

Шухлядка для засобів для прання

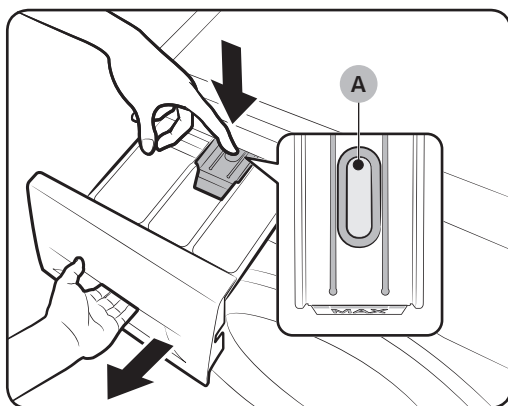

1. Утримуючи важіль вивільнення (А) всередині шухлядки, висуньте її.

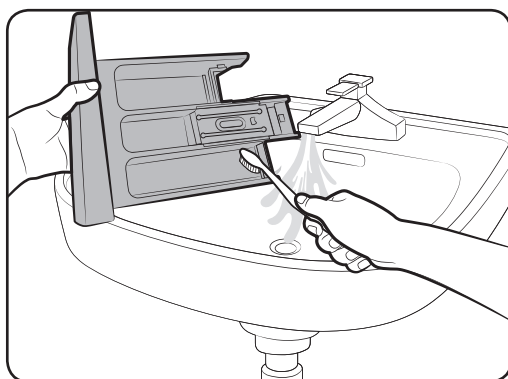

2. Промийте частини шухлядки м'якою щіткою під проточною водою.

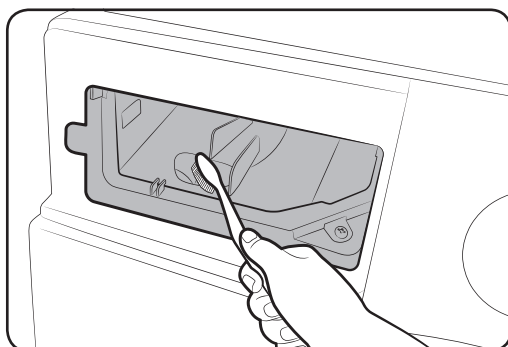

3. Почистіть заглиблення у шухлядці за допомогою м'якої щітки.
4. Встановіть у шухлядку важіль вивільнення та контейнер для рідких пральних засобів.
5. Натисніть на шухлядку, щоб закрити її.

Обслуговування

ПРИМІТКА

Щоб вимити залишки прального засобу, увімкніть режим **ПОЛОСКАННЯ + ВІДЖИМ**, не завантажуючи барабан.

Відновлення роботи після замерзання

Пральна машина може замерзнути, якщо температура повітря навколишнього середовища опускається нижче 0 °С.

1. Вимкніть пральну машину і від'єднайте кабель живлення від мережі.
2. Вилийте трохи теплої води на кран, щоб шланг подачі води можна було від'єднати.
3. Від'єднайте шланг подачі води і замочіть його в теплій воді.
4. Залийте теплу воду в барабан і залиште її там на 10 хвилин.
5. Знову під'єднайте шланг подачі води до водопровідного крана.

ПРИМІТКА

Якщо пральна машина й надалі не працює належним чином, повторюйте наведені вище дії, допоки вона не запрацює належним чином.

Приготування машини до тривалого простою

Не залишайте пральну машину без роботи на тривалий час.

Якщо потрібно залишити машину, злийте воду з пральної машини і від'єднайте її від мережі.

1. Повертайте **Перемикач режимів**, щоб вибрати режим **ПОЛОСКАННЯ + ВІДЖИМ**.
2. Спорожніть барабан і натисніть кнопку **Старт/Пауза**.
3. Після завершення програми закрийте водопровідний кран і від'єднайте шланг подачі води.
4. Вимкніть пральну машину і від'єднайте кабель живлення від мережі.
5. Відкрийте дверцята, щоб барабаном циркулювало повітря.

Вирішення проблем

У разі виникнення проблем перевірте інформаційне повідомлення на світлодіодному екрані і дотримуйтесь інструкцій.

Якщо проблема не вирішується, зверніться в сервісний центр.

Пункти для перевірки

Якщо пральна машина не працює належним чином, спершу перегляньте наведену нижче таблицю і спробуйте виконати запропоноване в ній.

Проблема	Дії
Не запускається.	<ul style="list-style-type: none">• Перевірте, чи машина підключена до електромережі.• Перевірте, чи дверцята належно закриті.• Перевірте, чи відкриті крани подачі води.• Натисніть кнопку ▷ Старт/Пауза, щоб запустити пральну машину.• Перевірте, чи не активна функція Замок від дітей .• Перед тим як пральна машина почне заповнюватися водою, вона кілька разів клацне, щоб перевірити блокування дверцят, і виконає швидкий злив води.• Перевірте запобіжник або ввімкніть автоматичний вимикач.• Перевірте, чи живлення подається належним чином.• Виявлено низьку напругу.<ul style="list-style-type: none">- Упевніться, що кабель живлення підключено до розетки.• Перевірте, чи не застрягли в дверцятах речі.
Тиск води недостатній чи вода не подається взагалі.	<ul style="list-style-type: none">• Повністю відкрийте кран подачі води.• Перевірте, чи дверцята належно закриті.• Перевірте, чи не замерз шланг подачі води.• Перевірте, чи шланг подачі води не заломлений і не забитий.• Перевірте, чи достатній тиск води.• Перевірте, чи належно підключені кран подачі холодної води і кран подачі теплої води.• Почистіть сітчастий фільтр, оскільки він може бути засмічений.
Після завершення циклу прання у шухлядці для засобів для прання залишаються рештки засобу для прання.	<ul style="list-style-type: none">• Перевірте, чи в машині достатній тиск води під час прання.• Перевірте, чи засіб для прання додано у центральний відсік шухлядки для засобів для прання.• Перевірте, чи ковпачок для засобу для полоскання встановлено належним чином.• У разі використання гранульованого засобу для прання перемикач засобів для прання має бути у верхньому положенні.• Вийміть ковпачок для засобу для полоскання і почистіть шухлядку для засобів для прання.

Вирішення проблем

Проблема	Дії
Пральна машина сильно вібрає чи шумить.	<ul style="list-style-type: none"> Перевірте, чи машину встановлено на рівній, твердій і не ковзкій підлозі. Якщо підлога не рівна, вирівняйте машину, відрегулювавши ніжки. Упевніться, що транспортувальні болти знято. Перевірте, чи машина не торкається інших предметів. Перевірте, чи білизну завантажено рівномірно. Під час звичайної роботи двигун машини може шуміти. Комбінезони або одяг з металевими декоративними елементами можуть створювати шум під час прання. Це нормально. Шум можуть створювати деякі металеві предмети, наприклад монети. Після прання вийміть ці предмети з барабана чи фільтра. Перерозподіліть завантаження. Якщо потрібно випрати лише одну річ (наприклад, халат чи джинси), результат відтискання може бути незадовільним, і на дисплеї з'явиться повідомлення про помилку «Ub».
Машина не спускає воду та/або не відтискає білизну.	<ul style="list-style-type: none"> Перевірте, чи не зігнутий зливний шланг на всьому шляху до зливної системи. Якщо на шляху стоку води виникла проблема, зверніться в центр обслуговування. Перевірте, чи фільтр для сміття не заблоковано. Закрийте дверцята і натисніть або торкніть кнопку Старт/Пауза. З міркувань безпеки барабан пральної машини не обертатиметься і не сушитиме речі, якщо дверцята відчинені. Перевірте, чи не замерз або чи не засмічений зливний шланг. Упевніться, що зливний шланг під'єднано до чистої системи зливання води. Якщо до пральної машини не подається належне живлення, вона може тимчасово не зливати воду або не відтискати білизну. Як-тільки до машини буде подано відповідне живлення, вона знову працюватиме належним чином. Упевніться, що зливний шланг належно розміщений (залежно від типу під'єднання). Почистьте фільтр для сміття, оскільки він може бути засмічений.
Не відкриваються дверцята.	<ul style="list-style-type: none"> Натисніть або торкніть кнопку Старт/Пауза, щоб зупинити пральну машину. Потрібно трішки почекати, щоб механізм блокування дверей вимкнувся. Дверцята можна відкрити лише через 3 хвилини після зупинки або вимкнення машини. Упевніться, що всю воду з барабана злило. Дверцята можуть не відкриватися, якщо в барабані залишається вода. Злийте воду з барабана і відкрийте дверцята вручну. Упевніться, що індикатор функції блокування дверцят вимкнено. Індикатор функції блокування дверцят згасне після того, як з пральної машини буде злито воду.

Проблема	Дії
Утворюється надто багато піни.	<ul style="list-style-type: none"> • Перевірте, чи використовується належний тип засобу для прання відповідно до рекомендацій. • Використовуйте високоефективний засіб для прання для запобігання утворенню надмірної піни. • Зменшуйте кількість засобу для прання за таких умов: якщо вода м'яка, для невеликих завантажень чи для прання речей із незначними забрудненнями. • Не рекомендується використання засобів для прання, які не є високоефективними.
Неможливо додати засіб для прання.	<ul style="list-style-type: none"> • Перевірте кількість засобу для прання і пом'якшувача для тканин і чи не перевищено обмеження щодо максимальної їх кількості.
Машина зупиняється.	<ul style="list-style-type: none"> • Вставте кабель живлення у розетку з електричним струмом. • Перевірте запобіжник або ввімкніть автоматичний вимикач. • Закрийте дверці і натисніть або торкніться кнопки Старт/Пауза, щоб запустити пральну машину. З міркувань безпеки барабан пральної машини не обертається і не сушитиме речі, якщо дверцята відчинені. • Перед тим як пральна машина почне заповнюватися водою, вона кілька разів клацне, щоб перевірити блокування дверцят, і виконає швидкий злив води. • Можливо, це пауза в циклі чи період замочування. Трохи зачекайте. Можливо, пральна машина запуститься. • Перевірте, чи не забився сітчастий фільтр між шлангом подачі води і водопровідним краном. Періодично чистьте сітчастий фільтр. • Якщо до пральної машини не подається належне живлення, вона може тимчасово не зливати воду або не відтискати білизну. Як-тільки до машини буде подано відповідне живлення, вона знову працюватиме належним чином.

Вирішення проблем

Проблема	Дії
Машина наповнюється водою невідповідної температури.	<ul style="list-style-type: none"> Відкрийте повністю обидва водопровідні крани. Перевірте, чи правильно вибрано температуру. Перевірте, чи шланги під'єднано до відповідних кранів. Промийте водопроводи. Упевніться, що водонагрівач налаштовано на режим подачі води з-під крана температурою щонайменше 49 °C. Також перевірте ємність нагрівача води та швидкість відновлення. Від'єднайте шланги і почистіть сітчастий фільтр. Сітчастий фільтр може бути засмічений. Поки пральна машина наповнюється водою, температура води може змінюватися, оскільки функція автоматичного контролю температури перевіряє температуру води, що подається. Це нормально. Поки пральна машина наповнюється водою, можна помітити, як крізь дозатор проходить лише гаряча та/або лише холодна вода, коли вибрано прання в холодній чи гарячій воді. Це нормально для функції автоматичного контролю температури, оскільки пральна машина визначає температуру води.
У кінці циклу прання білизна надто волога.	<ul style="list-style-type: none"> Використовуйте високу або надвисоку швидкість відтискання. Використовуйте високоефективний засіб для прання для запобігання утворенню надмірної піни. Завантажено надто мало білизни. Дуже мале завантаження (одна чи дві речі) може бути незбалансоване і повністю не відтискатися. Перевірте, чи не перекручений або чи не засмічений зливний шланг.
Витік води.	<ul style="list-style-type: none"> Перевірте, чи дверцята належно закриті. Перевірте щільність усіх з'єднань шлангів. Перевірте, чи кінець зливного шланга належним чином встановлено та припасовано до системи зливу. Уникайте перенавантаження пральної машини. Використовуйте високоефективний засіб для прання для запобігання утворенню надмірної піни. Перевірте зливний шланг. <ul style="list-style-type: none"> Упевніться, що кінець зливного шланга не розміщений на рівні підлоги. Перевірте, чи не засмічений зливний шланг.
Залишається неприємний запах.	<ul style="list-style-type: none"> Надмірна піна збирається в заглибленнях і може викликати неприємні запахи. Для дезінфікування періодично запускайте цикл очищення. Чистьте ущільнювач дверцят (мембрану). Після завершення циклу очищення висушіть внутрішню частину машини.
Не видно бульбашок (лише для моделей з функцією «Bubble»).	<ul style="list-style-type: none"> Ви можете не бачити бульбашки, якщо в барабані занадто багато речей. Якщо білизна сильно забруднена, бульбашки можуть не утворюватися.

Якщо проблему не вдалося усунути, зверніться в сервісний центр.

Інформаційні коди

У разі збою в роботі пральної машини на екрані з'являється інформаційний код. Перегляньте таблицю нижче і спробуйте вирішити проблему.

Код	Дії
4C	<p>Не подається вода.</p> <ul style="list-style-type: none">• Перевірте, чи відкриті крани подачі води.• Перевірте, чи не засмічені шланги подачі води.• Перевірте, чи не замерзли крани подачі води.• Перевірте, чи в машині достатній тиск води під час прання.• Перевірте, чи належно підключені кран подачі холодної води і кран подачі теплої води.• Почистіть сітчастий фільтр, оскільки він може бути засмічений.• В разі появи повідомлення «4C» машина буде зливати воду протягом 3 хвилин. Тим часом кнопка живлення буде відключена.
4C2	<ul style="list-style-type: none">• Упевніться, що шланг подачі холодної води надійно під'єднаний до крана подачі холодної води. Якщо він під'єднаний до крана подачі теплої води, в деяких режимах білизна може деформуватись.
5C	<p>Не зливається вода.</p> <ul style="list-style-type: none">• Перевірте, чи не замерз або чи не засмічений зливний шланг.• Упевніться, що зливний шланг належно розміщений (залежно від типу під'єднання).• Почистьте фільтр для сміття, оскільки він може бути засмічений.• Перевірте, чи не зігнутий зливний шланг на всьому шляху до зливної системи.• Якщо інформаційний код не зникає, зверніться до центру обслуговування споживачів.
dC	<p>Машина працює з відкритими дверцятами.</p> <ul style="list-style-type: none">• Перевірте, чи дверцята належно закриті.• Перевірте, чи не застрягли в дверцятах речі.
oC	<p>Перелив води.</p> <ul style="list-style-type: none">• Перезапустіть машину після відтискання.• Якщо інформаційний код не зникає, зверніться в місцевий центр обслуговування Samsung.

Вирішення проблем

Код	Дії
LC, LC1	<p>Перевірте зливний шланг.</p> <ul style="list-style-type: none"> Упевніться, що кінець зливного шланга не розміщений на рівні підлоги. Перевірте, чи не засмічений зливний шланг. Якщо інформаційний код не зникає, зверніться до центру обслуговування споживачів.
ЗС	<p>Перевірте, чи працює двигун.</p> <ul style="list-style-type: none"> Спробуйте перезапустити цикл. Якщо інформаційний код не зникає, зверніться до центру обслуговування споживачів.
UC	<p>Слід перевірити електронне керування (Чи відповідає електрична напруга).</p> <ul style="list-style-type: none"> Перевірте РСВ (Блок керування) і підключення проводів. Перевірте, чи живлення подається належним чином. Якщо інформаційний код не зникає, зверніться до центру обслуговування споживачів.
	<p>Виявлено низьку напругу.</p> <ul style="list-style-type: none"> Упевніться, що кабель живлення підключено до розетки. Якщо інформаційний код не зникає, зверніться до центру обслуговування споживачів.
НС	<p>Перевірка нагрівання води до високої температури.</p> <ul style="list-style-type: none"> Якщо інформаційний код не зникає, зверніться до центру обслуговування споживачів.
1С	<p>Датчик рівня води не працює належним чином.</p> <ul style="list-style-type: none"> Спробуйте вимкнути електроживлення і знову запустити цикл. Якщо інформаційний код не зникає, зверніться до центру обслуговування споживачів. Під час відображення повідомлення «4С» пральна машина зливає воду протягом 3 хвилин. Протягом цього часу кнопка Увімкн./Вимкн. не діє.
АС	<p>Перевірка з'єднання між основною та вторинними друкованими платами.</p> <ul style="list-style-type: none"> Вимкніть машину і перезапустіть цикл. Якщо інформаційний код не зникає, зверніться до центру обслуговування споживачів.

























Код	Дії
FC	<p>Двигун вентилятора сушки працює неправильно.</p> <ul style="list-style-type: none">Вимкніть машину і перезапустіть цикл.Якщо інформаційний код не зникає, зверніться до місцевого центру обслуговування Samsung.
0	<p>Машина не вимикається автоматично після останнього циклу віджиму, і повідомлення «0» не пропадає.</p> <ul style="list-style-type: none">Машина працює нормально без виконання циклу ОЧИСТКА БАРАБАНА. Проте рекомендується регулярно виконувати цикл з міркувань гігієни.

Якщо будь-який інформаційний код продовжує з'являтися на екрані і надалі, зверніться в місцевий центр обслуговування Samsung.

Технічні характеристики

Таблиця символів догляду за тканинами

Подані у таблиці символи служать вказівками щодо догляду за одягом. На етикетках догляду подаються чотири символи в такому порядку: прання, відбілювання, сушка та прасування (та суха чистка в разі потреби). Використання цих символів забезпечує узгодженість між виробниками одягу, як вітчизняними, так і іноземними. Дотримуйтеся вказівок на етикетці, щоб збільшити строк служби речей та уникнути проблем із пранням.

	Міцна тканина		Не можна прасувати
	Делікатна тканина		Можна виконати суху чистку із використанням будь-якого розчинника
	Можна прати за температури води 95 °C		Суха чистка
	Можна прати за температури води 60 °C		Суха чистка можлива лише із використанням перхлориду, очищеного бензину, чистого спирту чи R113
	Можна прати за температури води 40 °C		Суха чистка можлива лише із використанням авіаційного палива, чистого спирту чи R113
	Можна прати за температури води 30 °C		Не можна використовувати суху чистку
	Тільки ручне прання		Сушити на горизонтальній поверхні
	Лише суха чистка		Можна сушити, повісивши
	Можна відбілювати в холодній воді		Сушити на вішаку для одягу
	Не відбілювати		Можна сушити в сушарці за нормальної температури
	Можна прасувати за макс.температури 200 °C		Можна сушити в сушарці за низької температури
	Можна прасувати за макс.температури 150 °C		Не можна сушити в сушарці
	Можна прасувати за макс.температури 100 °C		

Захист навколишнього середовища

- Цей виріб виготовлено з матеріалів, які підлягають повторній переробці. Утилізуючи виріб, дотримуйтесь місцевих норм з утилізації. Відріжте кабель живлення, щоб пристрій неможливо було під'єднати до мережі. Зніміть дверцята, щоб діти і тварини не могли залізти та застрягнути всередині пристрою.
- Не перевищуйте кількість засобу для прання, вказану виробником засобу.
- Використовуйте засоби для усунення плям і відбілювачі перед пранням лише тоді, коли це справді необхідно.
- Заощаджуйте воду й енергію, перучи із повним завантаженням машини (об'єм залежить від вибраної програми).

Гарантія наявності запасних деталей

Ми гарантуємо, що наступні запасні деталі будуть доступні професійним ремонтникам і кінцевим користувачам протягом як мінімум 10 років з моменту надходження останнього виробу з модельного ряду на ринок.

- Дверцята, петлі та ущільнення для дверцят, інші ущільнення, механізм блокування дверцят, а також пластмасові аксесуари, наприклад дозатори для мийних засобів.

Технічний опис

“*” Зірочки позначають модель і можуть змінюватися (0-9) або (A-Z).

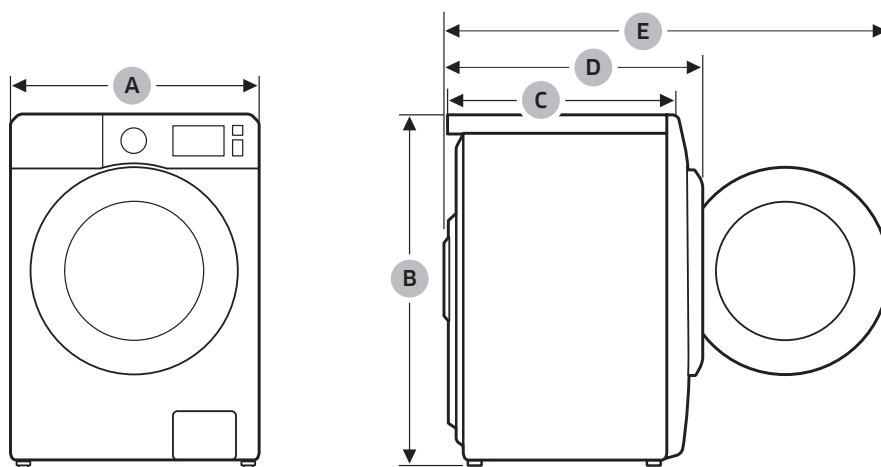

Технічні характеристики

Тип		Пральна машина з переднім завантаженням	
Назва моделі		WD8*T4*****	WD7*T4*****
Розміри	A (Ширина)	600 мм	600 мм
	B (Висота)	850 мм	850 мм
	C (Глибина)	600 мм	550 мм
	D	680 мм	620 мм
	E	1120 мм	1070 мм
Тиск води		50 кПа~ 800 кПа	
Вага нетто		68 кг	63 кг
Об'єм завантаження для прання і віджиму		8,0 кг	7,0 кг
Ємність сушіння		6,0 кг	5,0 кг
Споживання електроенергії	Прання і нагрівання	220–240 В змінного струму / 50 Гц	1900-2300 Вт
	Осушення		1600-1900 Вт
Швидкість обертів відтискання		1400 об./хв.	

ПРИМІТКА

Дизайн і технічні характеристики виробу можуть бути змінені без повідомлення з метою вдосконалення пристрою.

Використовувати за призначенням в нормальних умовах
 Рекомендований період: 7 років
 Виробник залишає за собою право змінювати дизайн та специфікації без попереднього повідомлення



Виробник:

Samsung Electronics Co., Ltd. («Самсунг Електронікс Ко., Лтд.») Республіка Корея, 129, Самсунг-Ро, Енгтонг-Гу, Сувон, Кьонги-до, 16677, Республіка Корея

Імпортер:

ТОВ «Самсунг Електронікс Україна Компані», 01032, м. Київ, вул. Льва Толстого, 57

МАЄТЕ ЗАПИТАННЯ АБО ЗАУВАЖЕННЯ?

КРАЇНА	ТЕЛЕФОН	ВЕБ-САЙТ
UKRAINE	0-800-502-000	www.samsung.com/ua/support
MOLDOVA	+373-22-667-400	www.samsung.com/support



DC68-04215C-00