



Стиральная машина

Руководство пользователя

WW8*Т3*****/WW7*Т3*****

SAMSUNG

Содержание

| | |
|---|-----------|
| Меры предосторожности | 4 |
| Важные сведения по технике безопасности | 4 |
| Важные предупреждающие знаки | 4 |
| Важные меры предосторожности | 5 |
| Важные предупреждения при установке | 7 |
| Меры безопасности при установке | 9 |
| Важные предупреждения при использовании | 9 |
| Меры безопасности при эксплуатации | 11 |
| Важные предупреждения при очистке | 15 |
| Инструкции по утилизации использованного электрического и электронного оборудования | 16 |
| | |
| Установка | 17 |
| Комплект поставки | 17 |
| Требования к установке | 19 |
| Поэтапная установка | 21 |
| | |
| Перед началом использования | 29 |
| Исходные настройки | 29 |
| Инструкции по стирке белья | 29 |
| Инструкции по использованию дозатора моющего средства | 33 |
| | |
| Эксплуатация | 36 |
| Панель управления | 36 |
| Простые шаги для запуска | 37 |
| Обзор циклов | 38 |
| Настройки | 41 |
| | |
| Обслуживание | 42 |
| Аварийный слив | 42 |
| Очистка | 43 |
| Восстановление после замерзания | 46 |
| Уход в случае длительного периода неиспользования | 46 |

| | |
|--|-----------|
| Устранение неисправностей | 47 |
| Контрольные пункты проверки | 47 |
| Информационные коды | 52 |
| Технические характеристики | 54 |
| Символы на этикетках одежды | 54 |
| Защита окружающей среды | 55 |
| Спецификации | 55 |
| Информация об основных программах стирки | 56 |
| Энергетическая эффективность | 57 |
| Технический лист энергетической эффективности (только для Республики Беларусь) | 58 |

Меры предосторожности

Поздравляем с приобретением новой стиральной машины Samsung. Данное руководство содержит важную информацию по установке, использованию и уходу за вашим устройством. Прочитайте данное руководство, чтобы воспользоваться всеми преимуществами и функциями данной стиральной машины.

Важные сведения по технике безопасности

Внимательно прочитайте руководство, чтобы безопасно пользоваться многочисленными функциями вашего нового устройства. Храните руководство в надежном месте недалеко от устройства, чтобы обратиться к нему при необходимости. Используйте устройство только по назначению и в соответствии с данным руководством.

Предупреждения и важные инструкции по безопасности, содержащиеся в данном руководстве, не описывают все потенциально возможные условия и ситуации. Пользователь обязан руководствоваться здравым смыслом, быть внимательным и осторожным при установке, обслуживании и эксплуатации стиральной машины.

Так как приведенные в данном руководстве инструкции относятся к различным моделям, характеристики вашей стиральной машины могут немного отличаться от описанных в данном руководстве. Некоторые предупреждающие символы не применимы к данной стиральной машине. При возникновении каких-либо вопросов или опасений обратитесь в ближайший сервисный центр или см. справку и дополнительную информацию на веб-сайте www.samsung.com.

Важные предупреждающие знаки

Значки и символы, используемые в данном руководстве пользователя:

ПРЕДУПРЕЖДЕНИЕ

Непредвиденные обстоятельства или несоблюдение мер безопасности могут привести к получению серьезной травмы, летальному исходу и/или повреждению имущества.

ВНИМАНИЕ

Непредвиденные обстоятельства или несоблюдение мер безопасности могут привести к получению травмы и/или повреждению имущества.

ПРИМЕЧАНИЕ

Указывает на наличие риска получения травмы или материального ущерба.

Эти предупреждающие символы приведены здесь, чтобы предотвратить травму.

Строго следуйте им.

Прочитайте это руководство и сохраните его для дальнейшего использования в качестве справочного материала.

Перед использованием устройства прочтите все инструкции.

Как и при использовании других электроприборов и устройств с подвижными деталями, существует вероятность возникновения опасных ситуаций. Для безопасного использования данного устройства следует ознакомиться с инструкциями по эксплуатации и соблюдать меры предосторожности.

Важные меры предосторожности

ПРЕДУПРЕЖДЕНИЕ

Чтобы уменьшить риск возгорания, поражения электрическим током или получения травмы при использовании стиральной машины, соблюдайте следующие меры предосторожности:

1. Это устройство не предназначено для использования лицами (включая детей) с ограниченными физическими, сенсорными либо умственными способностями или лицами, у которых отсутствуют необходимые знания или опыт, если их действия не контролируются или если они не проинструктированы относительно использования устройства лицом, отвечающим за безопасность.
2. **Примечание относительно использования в Европе.** Данный прибор может использоваться детьми старше 8 лет и лицами с ограниченными физическими, сенсорными или умственными способностями и с недостаточным опытом или знаниями только при условии нахождения под присмотром лица, отвечающего за их безопасность, или после получения соответствующих инструкций, позволяющих им безопасно эксплуатировать электроприбор и дающих им представление об опасности, сопряженной с его эксплуатацией. Не позволяйте детям играть с прибором. Дети не должны производить очистку и обслуживание устройства без присмотра взрослых.
3. Не оставляйте детей без присмотра и не разрешайте им играть с прибором.

Меры предосторожности

4. В случае повреждения кабеля питания он должен быть заменен производителем, сотрудником сервисной службы или другим квалифицированным специалистом во избежание возникновения опасных ситуаций.
5. Следует использовать новые шланги, поставляемые с устройством; повторно использовать старые шланги не рекомендуется.
6. Если вентиляционные отверстия устройства находятся снизу, следите за тем, чтобы ковровое покрытие их не перекрывало.
7. **Примечание относительно использования в Европе.** Дети младше 3 лет могут находиться возле устройства, только если они пребывают под постоянным присмотром.
8. **ВНИМАНИЕ!** Во избежание повреждений, вызванных случайным сбросом термopредохранителя, данное устройство не следует подключать к внешнему переключающему устройству, например, таймеру, и не следует подключать к электроцепи, которая регулярно включается и выключается другим прибором.
9. Это устройство предназначено для использования только в домашних условиях и не предназначено для использования:
 - в служебных столовых в магазинах, офисах и других организациях;
 - на фермах;
 - постояльцами в гостиницах, мотелях и других гостиничных учреждениях;
 - в учреждениях с полупансионом;
 - в местах общего пользования в многоквартирных домах или прачечных.

Важные предупреждения при установке

ПРЕДУПРЕЖДЕНИЕ

Установку устройства должен осуществлять только квалифицированный специалист или обслуживающая организация.

- Несоблюдение этого условия может привести к поражению электрическим током, возгоранию, взрыву, травмам или неполадкам в изделии.

Данное устройство имеет большой вес, будьте осторожны при его поднятии.

Вставьте вилку сетевого кабеля в настенную розетку, соответствующую местным электрическим нормам. Не подключайте к этой розетке другие устройства и не используйте удлинитель.

- Использование одной розетки для подключения других устройств с помощью сетевого фильтра или удлинителя может привести к пожару или поражению электрическим током.
- Убедитесь, что напряжение, частота и сила тока соответствуют техническим характеристикам изделия. Несоблюдение данного указания может привести к возгоранию или поражению электрическим током. Вставьте вилку питания в сетевую розетку до упора.

Регулярно очищайте разъемы сетевой вилки от различных загрязнений, пыли или воды сухой тканью.

- Отсоедините сетевую вилку от розетки и очистите ее с помощью сухой ткани.
- Несоблюдение данного указания может привести к возгоранию или поражению электрическим током.

Вставьте сетевую вилку в розетку так, чтобы кабель проходил по полу.

- Несоблюдение этого указания может стать причиной повреждения электрических проводов в кабеле, что в свою очередь может привести к поражению электрическим током или возгоранию.

Храните все упаковочные материалы в недоступном для детей месте, так как они могут представлять опасность.

- Ребенок может задохнуться, надев пакет на голову.

При повреждении устройства, сетевого кабеля или вилки обратитесь в ближайший сервисный центр.

Устройство должно быть надежно заземлено.

Не заземляйте устройство на газовую трубу, пластиковые трубы водоснабжения или телефонную линию.

- Это может привести к поражению электрическим током, возгоранию, взрыву или неполадкам в работе изделия.
- Не подключайте кабель питания к розетке, не имеющей надлежащего заземления, и убедитесь, что она отвечает требованиям местных и национальных нормативов.

Не устанавливайте устройство вблизи нагревательных приборов или горючих материалов.

Меры предосторожности

Не устанавливайте устройство в месте с влажной, насыщенной маслами или пылью атмосферой, либо там, где оно не будет защищено от прямого солнечного света и воды (дождя).

Не устанавливайте устройство в местах с низкой температурой воздуха.

- Замерзание может привести к разрыву труб.

Не устанавливайте устройство в местах, где возможна утечка газа.

- Это может привести к возгоранию или поражению электрическим током.

Не используйте электрические трансформаторы.

- Это может привести к возгоранию или поражению электрическим током.

Не используйте поврежденный кабель питания, сетевую вилку или незакрепленную розетку.

- Это может привести к возгоранию или поражению электрическим током.

Не тяните и не перегибайте кабель питания.

Не допускайте спутывания или перекручивания кабеля питания.

Не подвешивайте кабель питания на металлические предметы, не ставьте на него тяжелые предметы, не прокладывайте кабель между предметами и не заталкивайте кабель в пространство за устройством.

- Это может привести к возгоранию или поражению электрическим током.

Не тяните кабель питания при извлечении вилки.

- Придерживайте вилку кабеля питания при извлечении из розетки.
- Несоблюдение данного указания может привести к возгоранию или поражению электрическим током.

Данное устройство следует разместить так, чтобы имелся свободный доступ к вилке кабеля питания, кранам подачи воды и сливным трубам.

Меры безопасности при установке

ВНИМАНИЕ

Данное устройство следует разместить так, чтобы после установки имелся свободный доступ к сетевой розетке.

- Несоблюдение данного указания может привести к возгоранию или поражению электрическим током в результате утечки тока.

Установите устройство на твердом и ровном полу, который выдержит его вес.

- В противном случае это может привести к сильной вибрации, шуму, произвольному перемещению или неисправности изделия.

Важные предупреждения при использовании

ПРЕДУПРЕЖДЕНИЕ

В случае затопления немедленно выключите воду и питание и обратитесь в ближайший сервисный центр.

- Не прикасайтесь к вилке кабеля питания мокрыми руками.
- Несоблюдение данного указания может привести к поражению электрическим током.

Если устройство начало издавать странный шум, вы почувствовали запах гари или увидели дым, исходящий от прибора, немедленно отключите кабель питания от электросети и обратитесь в ближайший сервисный центр.

- Несоблюдение данного указания может привести к возгоранию или поражению электрическим током.

При утечке газа (например, пропан, жидкий нефтяной газ и т. п.) немедленно проветрите помещение, не прикасаясь к сетевой вилке. Не прикасайтесь к устройству или кабелю питания.

- Не включайте вентилятор.
- Возникновение искры может привести к взрыву или возгоранию.

Не разрешайте детям играть на стиральной машине или внутри нее. Кроме того, при утилизации устройства снимите рычаг дверцы стиральной машины.

- Дети могут задохнуться, закрывшись внутри устройства.

Перед использованием стиральной машины не забудьте снять упаковочные материалы (губку, пенопласт), прикрепленные к ее дну.

Меры предосторожности

Не стирайте белье, которое было загрязнено бензином, керосином, бензолом, разбавителем для краски, спиртом или другими легковоспламеняющимися и взрывоопасными веществами.

- Это может привести к возгоранию, взрыву или поражению электрическим током.

Не пытайтесь принудительно открывать дверцу во время работы стиральной машины (во время стирки при высокой температуре/сушки/отжима).

- Вода, вытекшая из стиральной машины, может вызвать ожоги или сделать пол скользким. Это может привести к травмам.
- Принудительное открытие дверцы может привести к повреждению изделия или травмам.

Не кладите руки под стиральную машину во время ее работы.

- Это может привести к травмам.

Не прикасайтесь к вилке кабеля питания мокрыми руками.

- Это может привести к поражению электрическим током.

Не выключайте устройство во время его работы, выдергивая вилку из розетки.

- Повторное включение сетевой вилки в розетку может вызвать искру, в результате чего возникает опасность поражения электрическим током или возгорания.

Не позволяйте детям или лицам с ограниченными возможностями пользоваться стиральной машиной без присмотра. Не позволяйте детям залезать на устройство или внутрь него.

- Это может привести к поражению электрическим током, ожогам или травмам.

Не просовывайте руки или металлические предметы под стиральную машину во время ее работы.

- Это может привести к травмам.

Не отключайте устройство, выдергивая сетевой кабель. Всегда крепко удерживайте вилку, вынимая ее из розетки.

- Повреждение кабеля может привести к короткому замыканию, возгоранию и/или поражению электрическим током.

Не пытайтесь самостоятельно ремонтировать, разбирать или изменять конструкцию устройства.

- Не используйте предохранители (например, медные, стальную проволоку и т. п.), отличные от стандартных.
- При необходимости ремонта или переустановки устройства, обращайтесь в ближайший сервисный центр.
- Несоблюдение данного указания может привести к поражению электрическим током, пожару, травмам или неисправностям в работе изделия.

Если в результате неплотного крепления шланга подачи воды к крану возникло затопление, вытащите сетевую вилку из розетки.

- Несоблюдение данного указания может привести к возгоранию или поражению электрическим током.

Вынимайте вилку из розетки, когда устройство не используется в течение длительного времени, а также во время грозы.

- Несоблюдение данного указания может привести к возгоранию или поражению электрическим током.

При попадании в устройство посторонних веществ вытащите вилку из розетки и обратитесь в ближайший сервисный центр Samsung.

- Это может привести к возгоранию или поражению электрическим током.

Не разрешайте детям (или домашним животным) играть на стиральной машине или внутри ее.

Дверцу стиральной машины сложно открыть изнутри, поэтому дети могут серьезно пострадать, если закроются внутри устройства.

Меры безопасности при эксплуатации

ВНИМАНИЕ

При загрязнении стиральной машины такими посторонними веществами, как моющие средства, грязь, остатки пищи и т. п., извлеките вилку из розетки и очистите стиральную машину с помощью влажной мягкой ткани.

- Несоблюдение данного указания может привести к изменению цвета, деформации, повреждению или появлению ржавчины.

При сильном ударе переднее стекло стиральной машины может разбиться. Будьте осторожны при использовании стиральной машины.

- Разбитое стекло может привести к травмам.

В случае перебоя с подачей воды или при переподключении шланга подачи воды открывайте кран медленно.

Открывайте кран медленно, если машина не использовалась долгое время.

- Давление воздуха в шланге подачи воды или в водопроводной трубе может привести к повреждению деталей или утечке воды.

При появлении сообщения об ошибке слива во время работы прибора проверьте, нормально ли функционирует слив.

- Если из-за неполадки со сливом произошло затопление, а стиральная машина продолжает работать, возникает опасность поражения электрическим током или возгорания.

Загружайте белье в стиральную машину полностью, чтобы его не защемило дверцей.

- Защемление белья может привести к повреждению белья или стиральной машины, либо к утечке воды.

Меры предосторожности

Если стиральная машина не используется, отключайте подачу воды.

- Убедитесь, что винты соединительного элемента шланга подачи воды надежно затянуты.

Следите, чтобы резиновая прокладка и стекло передней дверцы не загрязнялись посторонними веществами (например, мусором, нитками, волосами и т.д.).

- Защемление посторонних предметов или неполное закрытие дверцы может привести к утечке воды.

Перед использованием изделия откройте водопроводный кран и убедитесь, что соединительный элемент шланга подачи воды плотно затянут и утечка воды отсутствует.

- Если винты или соединительный элемент шланга подачи воды ослаблены, может возникнуть утечка воды.

Приобретенное вами устройство предназначено только для домашнего использования.

Использование изделия в предпринимательских целях считается использованием не по назначению. В таком случае на устройство не распространяется стандартная гарантия Samsung, и Samsung не несет ответственности за неисправности или повреждения, полученные в результате подобного использования.

Не вставляйте на устройство и не кладите на него различные предметы (например, белье, зажженные свечи, зажженные сигареты, тарелки, химические вещества, металлические предметы и т. п.).

- Это может привести к поражению электрическим током, возгоранию, неисправности изделия или получению травмы.

Не распыляйте на поверхность прибора быстро испаряющиеся вещества, например, средства от насекомых.

- Они не только наносят вред здоровью человека, но также могут стать причиной поражения электрическим током, возгорания и неисправности изделия.

Не размещайте рядом со стиральной машиной объекты, создающие электромагнитное поле.

- Это может привести к травме в результате неисправности в работе устройства.

Во время стирки при высокой температуре или в режиме сушки сливаемая вода имеет высокую температуру. Не прикасайтесь к воде.

- Это может привести к получению ожогов или к травме.

Если температура воды перед началом слива высокая, для ее понижения потребуется время, зависящее от внутренней температуры.

Не стирайте, не отжимайте и не сушите чехлы, коврики или одежду из водоотталкивающих материалов (*), если для устройства не предусмотрена специальная программа стирки для подобных предметов.

(*): Шерстяные одеяла и постельное белье, дождевики, жилеты для рыбалки, штаны для катания на лыжах, спальные мешки, плотные покрывала, спортивные костюмы, чехлы для велосипедов, мотоциклов и машин и т.п.

- Не стирайте толстые или жесткие коврики, даже если на их этикетке имеется значок стиральной машины. Это может привести к травмам или повреждению стиральной машины, стен, потолка и белья из-за сильной вибрации прибора.
- Не стирайте декоративные коврики или коврики для ног на резиновой основе. Резиновая часть коврика может оторваться и прилипнуть к внутренней части барабана, в результате чего возникнут неполадки во время слива воды.

Не включайте стиральную машину, если извлечен дозатор моющего средства.

- Это может привести к поражению электрическим током или травме в результате утечки воды.

Не касайтесь внутренней поверхности барабана во время или сразу после сушки, так как он горячий.

- Это может привести к получению ожогов.

При стирке и сушке стекло дверцы нагревается. Поэтому касаться его не следует.

Кроме того, не разрешайте детям играть возле стиральной машины или касаться стекла дверцы.

- Это может привести к получению ожогов.

Не опускайте руку в дозатор моющего средства.

- Рука может попасть в устройство загрузки моющего средства, и вы получите травму.
- Не добавляйте стиральный порошок в дозатор жидкого моющего средства (только для соответствующих моделей). Извлеките дозатор жидкого моющего средства при использовании стирального порошка.

Не помещайте в стиральную машину никакие предметы, кроме белья (например, обувь, пищевые отходы, животных).

- Сильная вибрация может привести к повреждению стиральной машины, а в случае с домашними животными – к получению травмы или смерти.

Не нажимайте кнопки с помощью острых предметов, например, иголок, ножей, ногтей и т.п.

- Это может привести к поражению электрическим током или получению травмы.

Не стирайте белье, загрязненное маслом, кремами или лосьонами из косметических магазинов или массажных салонов.

- Это может привести к деформации резиновой прокладки и утечке воды.

Не оставляйте в барабане металлические предметы, такие как булавки или заколки для волос, или отбеливатели на длительное время.

- Из-за этого барабан может заржаветь.
- Если на поверхности барабана начнет появляться ржавчина, для чистки поверхности используйте нейтральное чистящее средство и губку. Не используйте металлическую щетку для этой цели.

Меры предосторожности

Не применяйте чистящее средство для химчистки и не стирайте, не полощите и не отжимайте белье, загрязненное средством для химчистки.

- Может привести к взрыву или самовозгоранию в результате образования тепла при окислении масла.

Не используйте воду из устройств охлаждения/нагрева воды.

- Это может привести к неисправности стиральной машины.

Не используйте натуральное мыло для рук в стиральной машине.

- Его затвердевание и оседание на внутренних частях стиральной машины может привести к неисправности изделия, обесцвечиванию, появлению ржавчины или неприятного запаха.

Носки и бюстгалтеры помещайте в мешки для стирки и стирайте вместе с остальным бельем.

Не стирайте белье большого размера, например, постельное белье, в мешках для стирки.

- Это может привести к получению травмы в результате сильной вибрации.

Не используйте затвердевшие моющие средства.

- Их оседание на внутренних частях стиральной машины может привести к утечке воды.

Проверьте, пусты ли карманы одежды, отложенной для стирки.

- Твердые и острые предметы, например, монеты, булавки, гвозди или камни могут привести к серьезным повреждениям устройства.

Не стирайте белье с большими пряжками, пуговицами или другими тяжелыми металлическими предметами.

Отсортируйте белье по цвету, исходя из его устойчивости к выцветанию, и выберите рекомендуемый режим стирки, температуру воды и дополнительные функции.

- Несоблюдение этой рекомендации может привести к обесцвечиванию или повреждению ткани.

Закрывая дверцу, убедитесь, что вы не прищемите детям пальцы.

- Несоблюдение данного указания может привести к травме.

Важные предупреждения при очистке

ПРЕДУПРЕЖДЕНИЕ

Не распыляйте воду непосредственно на устройство при очистке.

Не используйте сильноокислотные чистящие средства.

Не применяйте для очистки устройства растворители, спирты или бензин.

- Это может привести к обесцвечиванию, деформации, повреждению, поражению электрическим током или возгоранию.

Перед очисткой или обслуживанием всегда вынимайте вилку из розетки электросети.

- Несоблюдение данного указания может привести к возгоранию или поражению электрическим током.

Меры предосторожности

Инструкции по утилизации использованного электрического и электронного оборудования

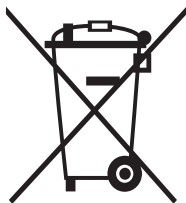

Правильная утилизация изделия (использованное электрическое и электронное оборудование)

(Действительно для стран, использующих систему раздельного сбора отходов)

Наличие данного значка показывает, что изделие и его электронные аксессуары (например, зарядное устройство, гарнитура, кабель USB) по окончании их срока службы нельзя утилизировать вместе с другими бытовыми отходами. Во избежание нанесения вреда окружающей среде и здоровью людей при неконтролируемой утилизации, а также для обеспечения возможности переработки для повторного использования, утилизируйте изделие и его электронные аксессуары отдельно от прочих отходов.

Сведения о месте и способе утилизации изделия в соответствии с нормами природоохранного законодательства можно получить у продавца или в соответствующей государственной организации. Бизнес-пользователи должны обратиться к своему поставщику и ознакомиться с условиями договора купли-продажи. Запрещается утилизировать изделие и его электронные аксессуары вместе с другими производственными отходами.

Информацию об обязательствах компании Samsung по охране окружающей среды и регуляторных требованиях к изделию (например, регламент ЕС о химических веществах и их безопасном использовании (REACH), Директиву об отходах электрического и электронного оборудования (WEEE), положения об утилизации батарей и аккумуляторов) см. в разделе, посвященном рациональному использованию ресурсов, на веб-сайте www.samsung.com.

Установка

Строго соблюдайте данные инструкции, чтобы обеспечить правильную установку стиральной машины и предотвратить несчастные случаи во время стирки.

Комплект поставки

Проверьте наличие в комплекте поставки всех частей. При возникновении проблем со стиральной машиной или отдельными частями обратитесь в местный центр по обслуживанию клиентов компании Samsung или к продавцу.

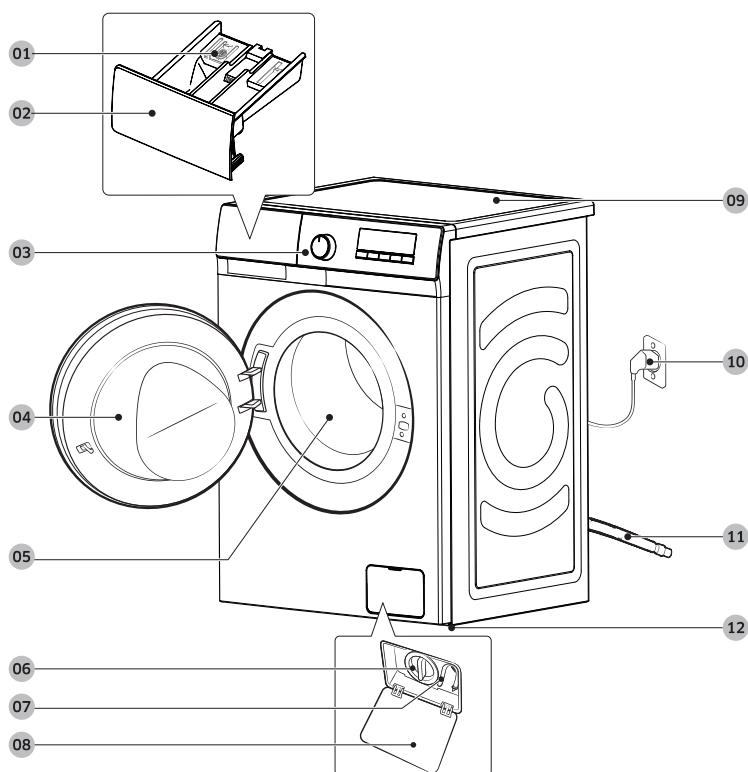

- | | | |
|---------------------------|-----------------------------|------------------------|
| 01 Освобождающий рычаг | 02 Дозатор моющего средства | 03 Панель управления |
| 04 Дверца | 05 Барабан | 06 Фильтр для мусора |
| 07 Шланг аварийного слива | 08 Крышка фильтра | 09 Рабочая поверхность |
| 10 Сетевая вилка | 11 Сливной шланг | 12 Регулируемые ножки |

Установка



Гаечный ключ



Колпачки болтов



Держатель шланга



Шланг подачи холодной воды



Шланг подачи горячей воды

ПРИМЕЧАНИЕ

- Для регулировки ножек, а также для выкручивания транспортировочных болтов на задней панели стиральной машины необходим гаечный ключ.
- В комплекте поставки предусмотрено 4 заглушки болтов для установки в отверстия под транспортировочные болты.
- Чтобы закрепить петлей конец сливного шланга, воспользуйтесь держателем шланга.
- Подсоедините шланги холодной и горячей воды ко впускным отверстиям на задней панели стиральной машины для подачи холодной и горячей воды.
- Некоторые модели могут оснащаться только одним впускным отверстием, предназначенным для холодной воды. Если стиральная машина оснащена только одним впускным отверстием для воды, подсоедините шланг подачи холодной воды к крану подачи холодной воды.

Требования к установке

Электрическое питание и заземление

- Требуется предохранитель или автоматический выключатель 220 – 240 В перем. тока / 50 Гц
- Используйте для стиральной машины отдельную ответвленную цепь

Чтобы обеспечить надлежащее заземление, стиральная машина поставляется с кабелем питания, который снабжен вилкой с тремя контактами и с заземлением для подключения к правильно установленной и заземленной розетке.

Если вы не уверены в правильности заземления, проконсультируйтесь у квалифицированного электрика или специалиста по техническому обслуживанию. Не изменяйте конструкцию прилагаемой вилки. Если вилка не подходит к розетке, обратитесь к квалифицированному электрику за помощью в установке подходящей розетки.

ПРЕДУПРЕЖДЕНИЕ

- НЕ используйте удлинители.
- Используйте только кабель питания, прилагаемый к стиральной машине.
- НЕ подсоединяйте заземляющий провод к пластиковому водопроводу, газопроводу или трубе горячей воды.
- Неправильное подсоединение заземляющих проводов может привести к поражению электрическим током.

Подача воды

Величина надлежащего давления воды для данной стиральной машины составляет от 50 кПа до 800 кПа. При давлении воды ниже 50 кПа клапан для воды может закрыться не полностью. Или для заполнения барабана может потребоваться больше времени, что приведет к выключению стиральной машины. Водопроводные краны должны находиться на расстоянии не более 120 см от задней панели стиральной машины, чтобы обеспечить доступ прилагаемых впускных шлангов к стиральной машине.

Чтобы снизить риск возникновения утечки, выполните следующие действия.

- Убедитесь, что обеспечен свободный доступ к водопроводным кранам.
- Перекрывайте краны, когда стиральная машина не используется.
- Регулярно проверяйте наличие утечек через прокладки шланга для подачи воды.

ВНИМАНИЕ

Перед первым использованием стиральной машины проверьте все подключения клапана для воды и водопроводных кранов на наличие протекания.

Слив

Компания Samsung рекомендует использовать водонапорную трубу высотой 60–90 см. Сливной шланг должен присоединяться к водонапорной трубе с помощью зажима сливного шланга, и водопроводная труба должна полностью закрывать сливной шланг.

Установка

Полы

Для оптимальной производительности стиральная машина должна быть установлена на твердую поверхность. Деревянные полы, возможно, потребуется укрепить, чтобы снизить уровень вибраций и/или вероятность неравномерной загрузки. Ковровые покрытия и кафельные полы не устойчивы к вибрации, и стиральная машина может несколько смещаться во время отжима.



ВНИМАНИЕ

НЕ устанавливайте стиральную машину на платформу или на неустойчивую поверхность.

Температура воды

Не устанавливайте стиральную машину в местах, где вода может замерзнуть, так как в клапане для воды, в насосе и/или шлангах устройства всегда остается небольшое количество воды. Замерзшая вода в соединительных частях может привести к повреждению ремней, насоса и других компонентов стиральной машины.

Установка в нише или в шкафу

Минимальные зазоры для стабильной работы.

| | | | |
|-------------|-------|---------|--------|
| По сторонам | 25 мм | Сзади | 50 мм |
| Сверху | 25 мм | Спереди | 550 мм |

Если стиральная машина и сушилка устанавливаются вместе, в передней части ниши или шкафа необходимо оставить свободное пространство не менее 550 мм для вентиляции. Для отдельно установленной стиральной машины определенного пространства для вентиляции не требуется.

Поэтапная установка

ШАГ 1. Выбор места установки

Требования к месту установки:

- твердая, ровная поверхность без коврового покрытия или покрытия, которое может препятствовать вентиляции;
- защищенность от воздействия прямых солнечных лучей;
- наличие достаточного пространства для вентиляции и проводов;
- температура окружающей среды всегда должна быть выше точки замерзания (0 °С);
- расположение вдали от источников тепла.

ШАГ 2. Снятие транспортировочных болтов

Распакуйте устройство и выверните все транспортировочные болты.

ПРИМЕЧАНИЕ

Количество транспортировочных болтов может различаться в зависимости от модели.

ПРЕДУПРЕЖДЕНИЕ

Упаковочные материалы могут представлять опасность для детей. Утилизируйте все упаковочные материалы (пластиковые и полистироловые пакеты и т. п.), поместив в недоступное для детей место.

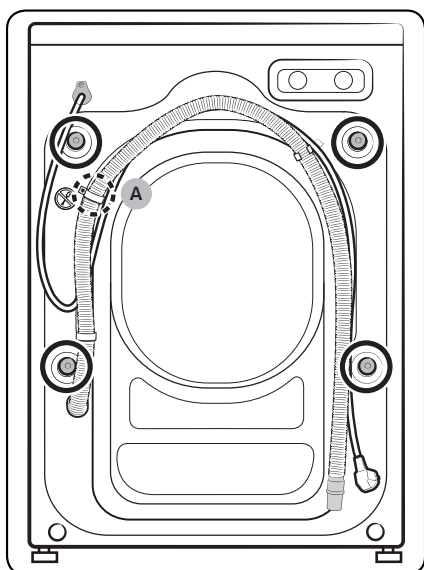

1. Найдите транспортировочные болты (обведенные кругами на рисунке) на задней стороне стиральной машины.

ВНИМАНИЕ

Не извлекайте винт (А), который фиксирует зажим шланга.

Установка

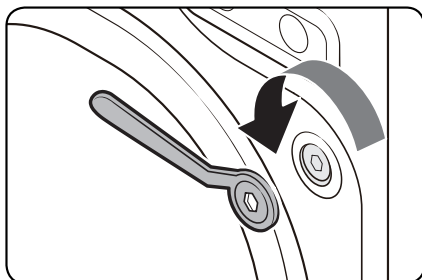

2. С помощью гаечного ключа, входящего в комплект поставки, ослабьте все транспортировочные болты, повернув их против часовой стрелки.

 **ПРИМЕЧАНИЕ**

Обязательно сохраните транспортировочные болты для использования в будущем.

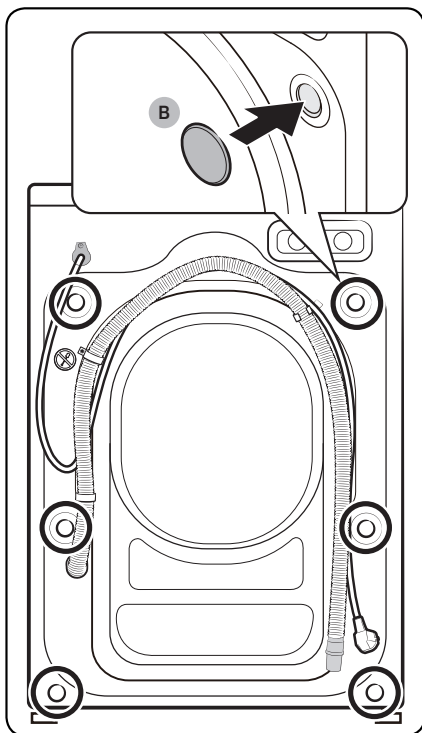

3. Вставьте заглушки болтов (B) в отверстия (обведенные кругами на рисунке).

ШАГ 3. Регулировка ножек

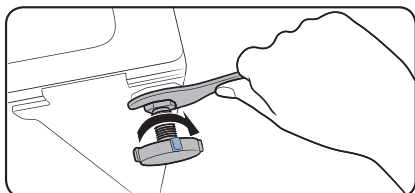
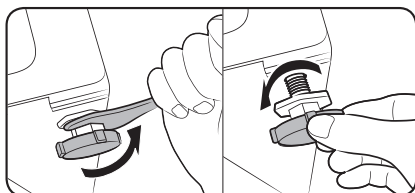

1. Аккуратно переместите стиральную машину в нужное место. Не прикладывайте чрезмерных усилий, т.к. можно повредить регулируемые ножки.
2. Выровняйте стиральную машину, вручную отрегулировав высоту ножек.
3. После завершения выравнивания затяните гайки гаечным ключом.

ШАГ 4. Подключение шланга подачи воды

В зависимости от модели шланги для подачи воды, входящие в комплект поставки, могут различаться. Следуйте инструкциям в соответствии с типом прилагаемого шланга для подачи воды.

Подсоединение к водопроводному крану с резьбой

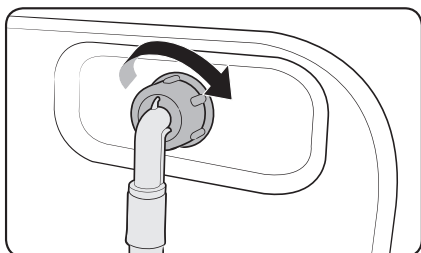
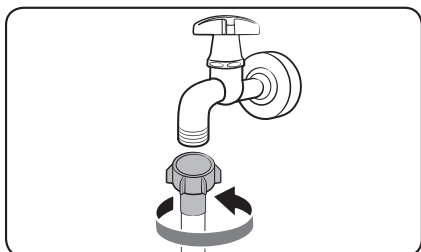

1. Подсоедините шланг для подачи воды к водопроводному крану и поверните соединитель по часовой стрелке, как показано на рисунке.
2. Присоедините другой конец шланга подачи воды к впускному клапану на задней панели стиральной машины. Поворачивайте шланг по часовой стрелке, чтобы затянуть.

Установка

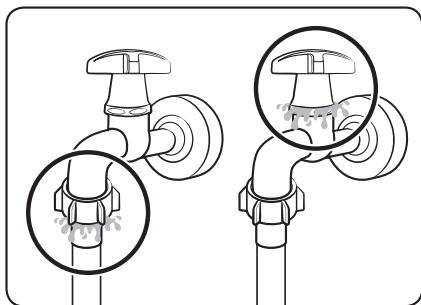

3. Откройте водопроводный кран и убедитесь, что в местах соединений отсутствует утечка воды. При наличии утечки повторите указанные выше действия.

ПРЕДУПРЕЖДЕНИЕ

При возникновении протечки воды прекратите использование стиральной машины и отключите ее от электросети. Затем обратитесь в местный сервисный центр Samsung, если протекает шланг подачи воды, или к водопроводчику, если протекает кран. Несоблюдение этого указания может привести к поражению электрическим током.

ВНИМАНИЕ

Не растягивайте шланг подачи воды. Если шланг слишком короткий, замените его более длинным, выдерживающим высокое давление.

Подсоединение к водопроводному крану без резьбы

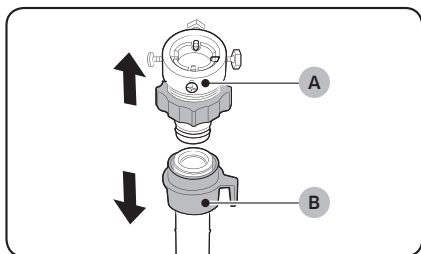

1. Выньте адаптер (А) из шланга для подачи воды (В).

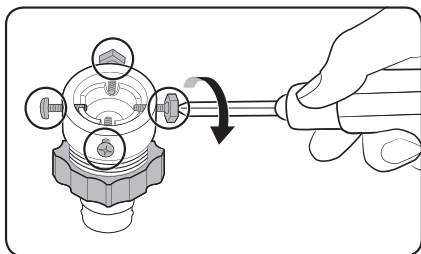

2. С помощью крестообразной отвертки ослабьте четыре винта на адаптере.

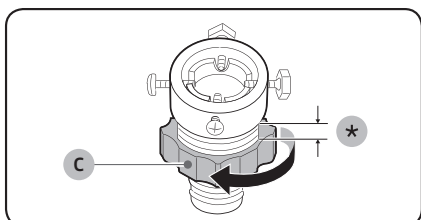

3. Удерживая адаптер, поверните деталь (C) в направлении, указанном стрелкой, чтобы ослабить ее на 5 мм (*).

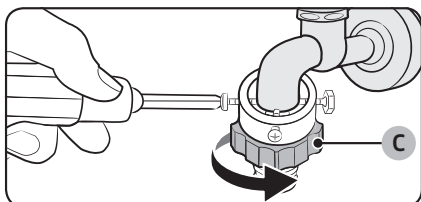

4. Наденьте адаптер на водопроводный кран, а затем затяните винты, одновременно приподнимая адаптер.
5. Поверните деталь (C) в направлении, указанном стрелкой, чтобы затянуть ее.

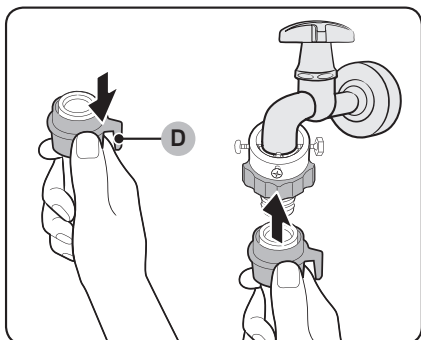

6. Потяните вниз деталь (D) на шланге для подачи воды и подсоедините его к адаптеру. Затем отпустите деталь (D). Шланг присоединится к адаптеру со щелчком.

Установка

- Для завершения подсоединения шланга для подачи воды см. шаги 2 и 3 в разделе «Подсоединение к водопроводному крану с резьбой».

ПРИМЕЧАНИЕ

- После подсоединения шланга подачи воды к адаптеру проверьте правильность соединения, опустив шланг вниз.
- Используйте водопроводные краны распространенного типа. Если кран имеет квадратную форму или слишком большой диаметр, то прежде чем подсоединять адаптер к водопроводному крану, извлеките промежуточное кольцо.

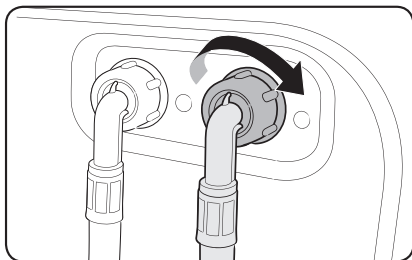

Для моделей с дополнительной подачей горячей воды:

- Подключите конец шланга подачи воды красного цвета к впускному отверстию горячей воды на задней панели стиральной машины.
- Другой конец шланга подачи горячей воды подключите к крану горячей воды.

Шланг Aqua (только для применимых моделей)

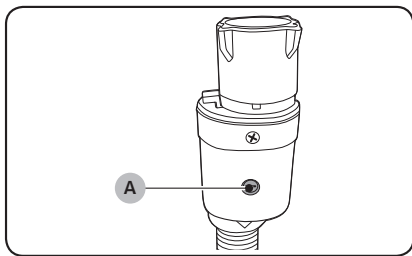

Шланг Aqua уведомляет пользователей о риске утечки воды. Он измеряет поток воды и при появлении риска утечки воды изменяет цвет индикатора (A) в центре на красный.

ШАГ 5. Расположение сливного шланга

Сливной шланг можно расположить тремя способами.

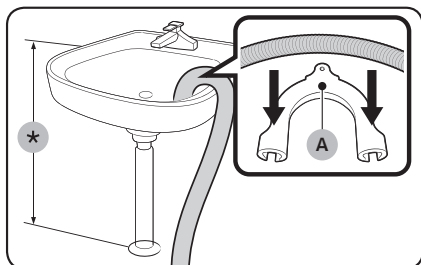

Через бортик ванны или раковины сливной шланг должен располагаться на высоте 60–90 см (*) от пола. Чтобы конец сливного шланга был изогнут, используйте прилагаемый **пластиковый держатель шланга (А)**. Для стабильного слива закрепите держатель на стене с помощью крючка.

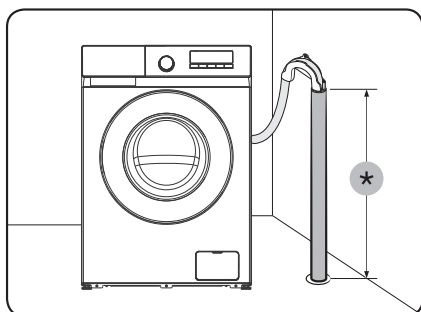

В сливной трубе

Сливная труба должна располагаться на высоте 60–90 см (*). Рекомендуется использовать вертикальную трубу высотой 65 см.

- Чтобы обеспечить надежное крепление шланга, используйте прилагаемый пластиковый держатель для шланга (см. рисунок).
- Чтобы предотвратить протекание воды во время слива, сливной шланг следует вставить в сливную трубу на глубину 15 см.
- Чтобы предотвратить перемещение сливного шланга, держатель для шланга следует прикрепить к стене.

Требования к водонапорной трубе:

- минимальный диаметр — 5 см;
- минимальная пропускная способность — 60 литров в минуту.

Установка

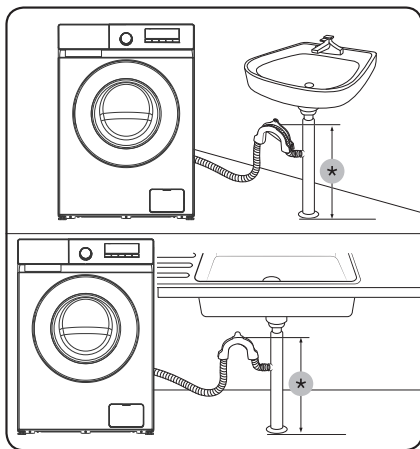

В ответвлении сливной трубы раковины
Ответвление сливной трубы должно располагаться выше сифона раковины, чтобы конец шланга находился не ниже 60 см (24 дюймов) над уровнем пола.

(*): 60 см (24 дюйма)

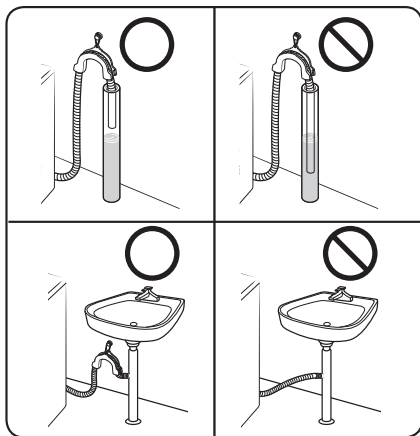

⚠ ВНИМАНИЕ

Не выводите конец сливного шланга в место со стоячей водой или в место, где вода застаивается. Вода может потечь обратно в стиральную машину.

ШАГ 6. Включение



Подключите шнур питания к разрешенной сетевой электрической розетке 220–240 В переменного тока, 50 Гц, защищенной с помощью предохранителя или автоматического выключателя. Затем нажмите кнопку Питание , чтобы включить стиральную машину.

Перед началом использования

Исходные настройки

Перед эксплуатацией стиральной машины убедитесь, что она установлена правильно.

Перед первой стиркой одежды необходимо выполнить цикл стирки без одежды.

1. Подсоедините шланги подачи воды к водопроводному крану и стиральной машине.
2. Вставьте вилку сетевого кабеля в электрическую розетку.
3. Добавьте около 10 г средства для стирки в дозатор средства для стирки.
4. Нажмите кнопку Питание , чтобы включить стиральную машину.
5. Поверните Переключатель режимов в положение ХЛОПОК.
6. Нажмите кнопку Пуск/Пауза .

Инструкции по стирке белья

ШАГ 1. Сортировка

Рассортируйте белье в соответствии со следующими критериями.

- Ярлык с инструкцией по уходу: рассортируйте белье на изделия из хлопка, смешанных тканей, синтетики, шелка, шерсти и вискозы.
- Цвет: отделите белое белье от цветного.
- Размер: загрузка в барабан разных по размеру вещей обеспечит более эффективную стирку.
- Деликатность: стирайте отдельно изделия из деликатных тканей, например шторы, изделия из чистой шерсти или шелка. Прочитайте информацию на этикетках вещей.

ПРИМЕЧАНИЕ

Перед стиркой просмотрите этикетки на одежде и рассортируйте белье в соответствии с указанными инструкциями.

Перед началом использования

ШАГ 2. Проверка карманов

Извлеките все содержимое карманов

- Металлические предметы на одежде, такие как монеты, булавки и пряжки, могут повредить остальные вещи и барабан.

Одежду с пуговицами и вышивкой выверните наизнанку

- Если во время стирки молнии брюк и курток расстегнуты, барабан может быть поврежден. Молнии должны быть закрыты и закреплены с помощью шнура.
- Одежда с длинными завязками может запутаться с другими предметами одежды. Перед началом стирки убедитесь в том, что завязки закреплены.

ШАГ 3. Использование мешков для стирки

- Бюстгалтеры (которые можно стирать в воде) необходимо поместить в мешок для стирки. Металлические детали бюстгалтеров могут прорваться и повредить остальное белье.
- Мелкие, легкие предметы одежды, например носки, перчатки, чулки и носовые платки могут застрять между дверцей и загрузочным отверстием. Их следует класть в мешки для стирки белья из тонкой ткани.
- Не следует стирать мешки для белья пустыми. Это может привести к сильной вибрации, сместить стиральную машину и привести к травме.

ШАГ 4. Предварительная стирка (при необходимости)

Если одежда сильно загрязнена, выберите предварительную стирку для выбранного режима. При выборе функции предварительной стирки в отсек для основной стирки следует загрузить порошковое средство для стирки.

ШАГ 5. Определение объема загрузки

Не перегружайте стиральную машину. Перегрузка может привести к некачественной работе стиральной машины. Сведения по определению объема загрузки в соответствии с типом белья см. на стр. 38.

ПРИМЕЧАНИЕ

При стирке постельного белья или пододеяльников может увеличиться время стирки или снизиться эффективность отжима. Для постельного белья или покрывал рекомендуемая скорость отжима составляет 800 об/мин, а загрузка — 2,0 кг и меньше.

ВНИМАНИЕ

В результате неравномерной загрузки белья может снизиться эффективность отжима.



ШАГ 6. Выбор средства для стирки соответствующего типа

Тип средства для стирки зависит от типа ткани (хлопок, синтетика, деликатные ткани, шерсть), ее цвета, температуры стирки и степени загрязнения. Всегда используйте средства для стирки с низким пенообразованием, разработанные для автоматических стиральных машин.

ПРИМЕЧАНИЕ

- Следуйте рекомендациям изготовителя средства для стирки, исходя из объема белья, степени загрязнения и жесткости используемой воды. При возникновении сомнений относительно жесткости воды обратитесь в организацию, обеспечивающую водоснабжение.
- Не используйте затвердевающие или застывающие средства для стирки. Средства для стирки данного типа могут остаться в машине после режима полоскания и заблокировать сливное отверстие.

ВНИМАНИЕ

При стирке изделий из шерсти с использованием режима ШЕРСТЬ  добавляйте только нейтральное жидкое средство для стирки. Стиральный порошок, использованный для стирки шерстяных изделий в режиме ШЕРСТЬ , может остаться на ткани и обесцветить ее.

Перед началом использования

Капсулы для стирки

Для получения наилучших результатов при использовании капсул для стирки следуйте приведенным ниже инструкциям.

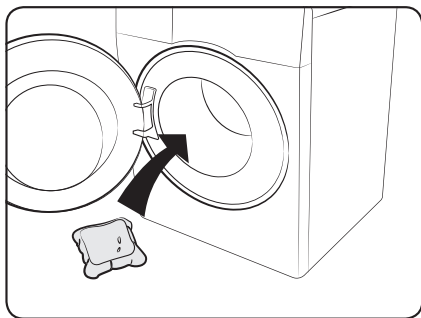

1. Положите капсулу на дно пустого барабана ближе к задней стенке.

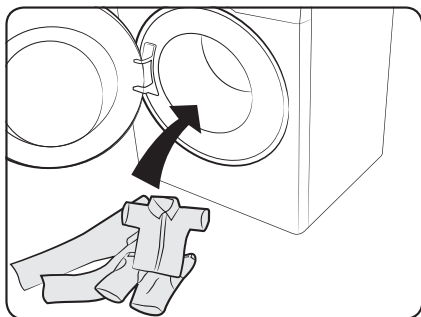

2. Загрузите белье в барабан поверх капсулы.



ВНИМАНИЕ

Для циклов с использованием холодной воды или циклов, выполнение которых занимает менее одного часа, рекомендуется применять жидкое средство для стирки. В противном случае капсула может не раствориться полностью.

Инструкции по использованию дозатора моющего средства

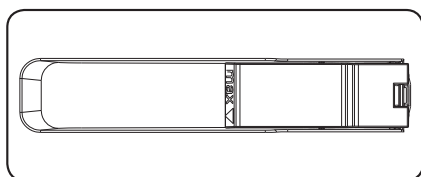
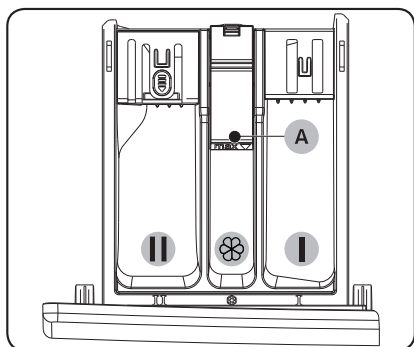
В стиральной машине предусмотрен дозатор с тремя отсеками: левый отсек предназначен для основной стирки, центральный – для кондиционера, а задний правый – для предварительной стирки.



- 01  Отсек для предварительной стирки: добавьте средство для предварительной стирки или крахмал.
- 02  Отсек для основной стирки: добавьте средство для основной стирки, средство для смягчения воды, средство для замачивания, отбеливатель и/или пятновыводитель.
- 03  Отсек для кондиционера: добавьте дополнительные средства, например, кондиционер для белья. Не превышайте отметку максимального уровня (A).

ПРИМЕЧАНИЕ

В зависимости от модели внешний вид дозатора для кондиционера может отличаться.

ВНИМАНИЕ

- Не открывайте дозатор моющего средства во время работы машины.
- Не используйте следующие типы средств для стирки:
 - средства для стирки в таблетках и капсулах;
 - средства в шаре и сетке.
- Чтобы предотвратить засорение отсека, концентрированные средства (кондиционер для белья или средство для стирки) следует разбавлять водой.
- При выборе функции Отсрочка не следует загружать средство для стирки непосредственно в барабан. Это может привести к обесцвечиванию белья. При выборе функции Отсрочка следует использовать дозатор средства для стирки.

Перед началом использования

Добавление средств для стирки в дозатор

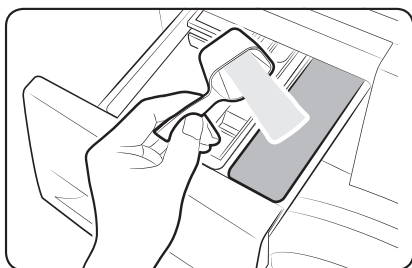
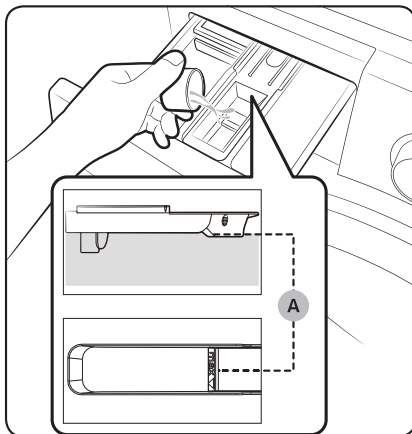
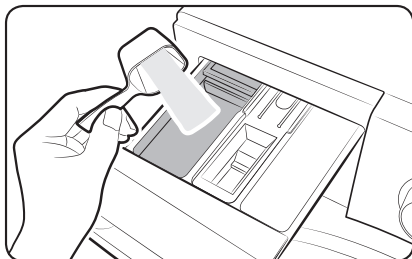

1. Выдвиньте дозатор моющего средства.
2. Добавьте средство для стирки в **II** отсек для основной стирки в соответствии с инструкциями или рекомендациями производителя.
3. Добавьте кондиционер для белья в  отсек для кондиционера. Не превышайте отметку максимального уровня (A). Кондиционер добавляется в стирку во время окончательного полоскания.
4. При использовании режима предварительной стирки добавьте средство для предварительной стирки в **I** отсек для предварительной стирки в соответствии с инструкциями или рекомендациями производителя.
5. Закройте дозатор моющего средства.

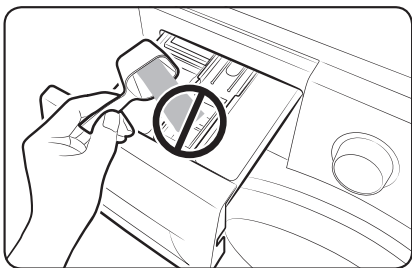

⚠ ВНИМАНИЕ

- Не добавляйте стиральный порошок в дозатор жидкого средства для стирки.
- Перед добавлением в отсек концентрированный кондиционер для белья требуется разбавить водой.
- Не добавляйте средство для основной стирки в  отсек для кондиционера.

Эксплуатация

Панель управления

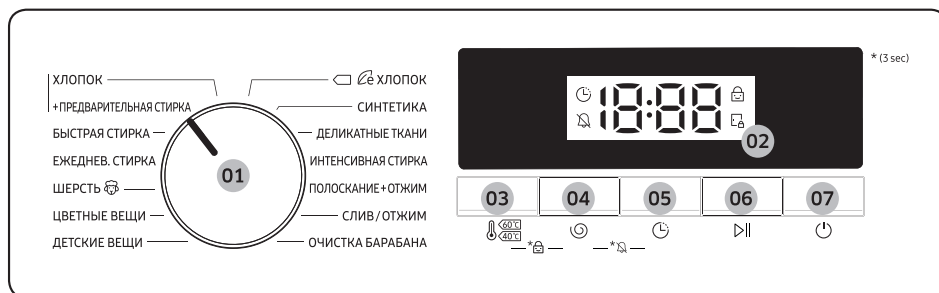



| | |
|---------------------------------|--|
| 01 Переключатель режимов | Поверните переключатель, чтобы выбрать режим. |
| 02 Дисплей | На дисплее отображаются сведения о текущем режиме и предполагаемом оставшемся времени или информационный код в случае возникновения сбоя в работе. |
| 03 Температура | Нажмите, чтобы изменить температуру воды для текущего режима. Соответствующий диапазон температур зависит от режима стирки. Выбранная температура будет отображаться на дисплее. |
| 04 Отжим | Нажмите, чтобы изменить скорость отжима для текущего режима. Соответствующая скорость отжима зависит от режима стирки. Выбранная скорость отжима будет отображаться на дисплее. |
| 05 Отсрочка | Нажмите кнопку Отсрочка несколько раз для просмотра доступных значений функции Отсрочка (от 3 до 24 часов с шагом в один час). |
| 06 Пуск/Пауза | Нажмите для запуска или приостановки работы стиральной машины. Нажмите кнопку один раз для запуска цикла. Чтобы приостановить работу, нажмите кнопку снова. Настройки и параметры режима можно менять. Чтобы возобновить работу, нажмите кнопку снова. |
| 07 Питание | Нажмите для включения или выключения стиральной машины. Если включить стиральную машину и не пользоваться ею в течение 10 минут, она автоматически выключится. |

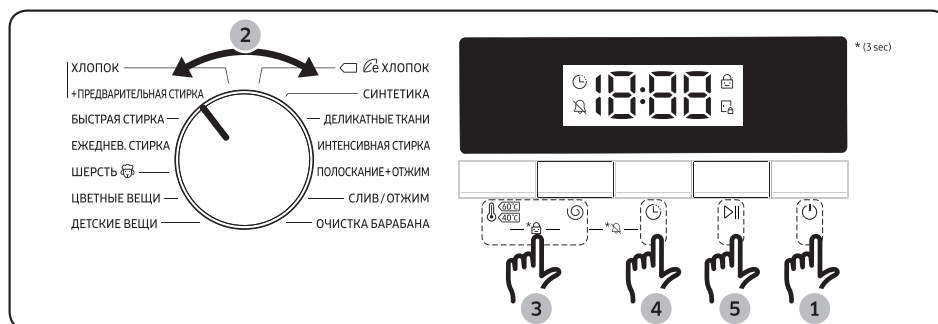

* (3 sec (3 C)): нажмите и удерживайте в течение 3 секунд.

Простые шаги для запуска



1. Нажмите кнопку Питание , чтобы включить стиральную машину.
2. Поверните Переключатель режимов, чтобы выбрать цикл.
3. При необходимости измените настройки цикла (Температура и Отжим).
4. Установите параметр Отсрочка, если хотите закончить цикл стирки в определенное время.
5. Нажмите кнопку Пуск/Пауза .

Изменение цикла во время работы

1. Нажмите кнопку Пуск/Пауза  для остановки работы.
2. Выберите другой цикл.
3. Снова нажмите кнопку Пуск/Пауза  для запуска нового цикла.

Эксплуатация

Обзор циклов

Стандартные циклы



| Режим | Описание | Максимальный объем загрузки (кг) | |
|--|--|----------------------------------|-------------|
| | | Модель 8 кг | Модель 7 кг |
| ХЛОПОК | <ul style="list-style-type: none">Для изделий из хлопка, постельного белья, салфеток и скатертей, нижнего белья, полотенце или сорочек. Время стирки и количество полосканий настраиваются автоматически в зависимости от загрузки. | 8 | 7 |
| +ПРЕДВАРИТЕЛЬНАЯ СТИРКА | <ul style="list-style-type: none">Добавление цикла предварительной стирки перед запуском режима ХЛОПОК. | 5 | 4,5 |
| БЫСТРАЯ СТИРКА | <ul style="list-style-type: none">Используется для слегка загрязненной одежды весом менее 2,0 кг, которую необходимо постирать быстро. | 2 | 2 |
| ЕЖЕДНЕВ. СТИРКА | <ul style="list-style-type: none">Для часто стираемых вещей, таких как нижнее белье и сорочки. | 4 | 3,5 |
| ШЕРСТЬ  | <ul style="list-style-type: none">При использовании режима стирки шерстяных изделий барабан выполняет аккуратные покачивания и замачивания белья для защиты ткани от усадки / изменения формы.Рекомендуется использовать нейтральное средство для стирки. | 2,5 | 2 |
| ЦВЕТНЫЕ ВЕЩИ | <ul style="list-style-type: none">Для изделий из хлопка, синтетики или смесовых тканей, окрашенных в темные цвета. | 4 | 3,5 |
| ДЕТСКИЕ ВЕЩИ | <ul style="list-style-type: none">Стирка при высокой температуре с дополнительным полосканием для эффективного удаления остатков средства для стирки. | 4 | 3,5 |

| Режим | Описание | Максимальный объем загрузки (кг) | |
|--|--|----------------------------------|-------------|
| | | Модель 8 кг | Модель 7 кг |
| ☐  ХЛОПОК | <ul style="list-style-type: none"> Оптимальная производительность при сниженном энергопотреблении для изделий из хлопка, постельного белья, салфеток и скатертей, нижнего белья, полотенец или сорочек. В целях экономии энергии фактическая температура стирки может быть ниже указанной. | 8 | 7 |
| СИНТЕТИКА | <ul style="list-style-type: none"> Для блузок или рубашек из полиэстера (диолен, тревира), полиамида (перлон, нейлон) или аналогичного состава. | 4 | 3,5 |
| ДЕЛИКАТНЫЕ ТКАНИ | <ul style="list-style-type: none"> Для тонких тканей, бюстгалтеров, женского белья (из шелка) и прочих тканей, предназначенных только для ручной стирки. Для получения наилучших результатов используйте жидкое средство для стирки. | 4 | 3,5 |
| ИНТЕНСИВНАЯ СТИРКА | <ul style="list-style-type: none"> Для сильнозагрязненного белья. Время стирки в этом режиме превышает время стирки в других режимах. | 8 | 7 |
| ПОЛОСКАНИЕ+ОТЖИМ | <ul style="list-style-type: none"> Дополнительное полоскание после использования кондиционера для белья. | 8 | 7 |
| СЛИВ/ОТЖИМ | <ul style="list-style-type: none"> Дополнительный отжим для эффективного удаления влаги из белья. | 8 | 7 |
| ОЧИСТКА БАРАБАНА | <ul style="list-style-type: none"> Очистка барабана для удаления из него загрязнений и бактерий. Убедитесь, что барабан пуст. Не используйте чистящие средства для очистки барабана. | - | - |

Эксплуатация

Отсрочка

Можно запрограммировать стиральную машину таким образом, чтобы она автоматически закончила стирку позже, выбрав время отсрочки от 3 до 24 часов (с шагом в 1 час). Отображаемое время в часах обозначает время окончания цикла стирки.

1. Выберите цикл. Затем при необходимости измените настройки цикла.
2. Нажимайте кнопку **Отсрочка**  до выбора требуемого времени завершения.
3. Нажмите кнопку **Пуск/Пауза** .
Включится соответствующий индикатор и начнется отсчет времени.
4. Чтобы отключить функцию **Отсрочка** , перезапустите стиральную машину, нажав кнопку **Питание**.

Практический пример



Двухчасовой цикл требуется завершить через 3 часа относительно текущего времени. Для этого к текущему циклу необходимо добавить опцию **Отсрочка** с настройкой, соответствующей 3 часам, и нажать кнопку **Пуск/Пауза**  в 14:00. Что произойдет далее? Стиральная машина начнет процесс стирки в 15:00 и завершит его в 17:00. Ниже указан график времени для данного примера.



Настройки



Блокировка управления

Для предотвращения несчастных случаев с детьми функция Блокировка управления обеспечивает блокировку всех кнопок, за исключением кнопки Питание .

- Чтобы включить или отключить функцию Блокировка управления, одновременно нажмите кнопки Температура  и Отжим  и удерживайте их в течение 3 секунд. При включении функции Блокировка управления индикатор  загорается.

Без звука

Звук переключателя режимов и звук при нажатии всех кнопок можно включить или выключить.

- Чтобы включить или выключить звук, одновременно нажмите кнопки Отжим  и Отсрочка  и удерживайте их в течение 3 секунд. При выключении звука индикатор  загорается.

Обслуживание

Содержите стиральную машину в чистоте во избежание сбоев в работе и для поддержания ее в работоспособном состоянии в течение всего срока службы.

Аварийный слив

Если произошел сбой питания, перед извлечением белья слейте воду из барабана.

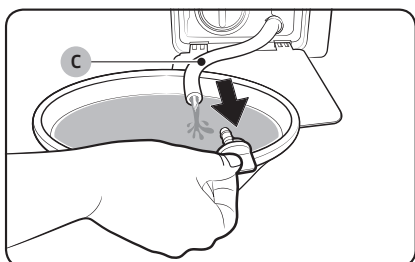
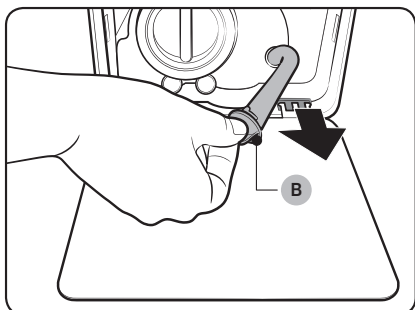
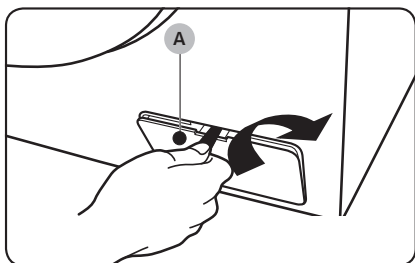

1. Выключите питание стиральной машины и отключите ее от розетки электросети.
2. Откройте крышку фильтра (A), воспользовавшись, например, монеткой, как показано на рисунке.
3. Поместите под крышкой пустую, вместительную емкость, вытяните шланг аварийного слива и опустите его в емкость, придерживая заглушку шланга (B).
4. Откройте заглушку шланга и слейте в емкость воду из шланга аварийного слива (C).
5. После этого закройте шланг заглушкой и вставьте его обратно. Затем закройте крышку фильтра.

ПРИМЕЧАНИЕ

Используйте вместительную емкость, так как в барабане может быть больше воды, чем кажется.

Очистка

Поверхность стиральной машины

Используйте мягкую ткань и неабразивное бытовое чистящее средство. Не распыляйте воду непосредственно на стиральную машину.

Сетчатый фильтр

Очищайте сетчатый фильтр шланга подачи воды один или два раза в год.

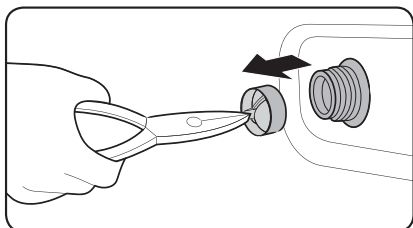
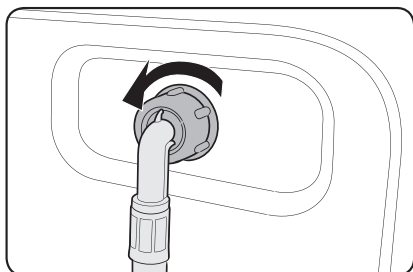

1. Выключите стиральную машину и отключите ее от электросети.
2. Закройте водопроводный кран.
3. Ослабьте и отсоедините шланг подачи воды от задней панели стиральной машины. Закройте шланг тканью, чтобы предотвратить выливание воды.
4. С помощью плоскогубцев извлеките сетчатый фильтр из впускного клапана.
5. Погрузите сетчатый фильтр (включая резьбовое соединение) в воду.
6. Тщательно просушите сетчатый фильтр в тени.
7. Снова установите сетчатый фильтр во впускной клапан и подключите к этому клапану шланг подачи воды.
8. Откройте водопроводный кран.

ПРИМЕЧАНИЕ

Если сетчатый фильтр засорен, на экране отобразится информационный код «4C».

Обслуживание

Фильтр для мусора

Чтобы предотвратить засорение, рекомендуется очищать фильтр для мусора 5–6 раз в год.

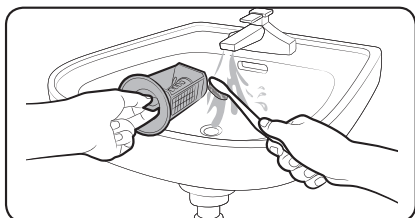
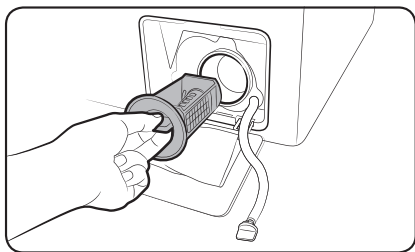

1. Выключите стиральную машину и отключите ее от электросети.
2. Слейте из барабана оставшуюся воду. См. раздел «Аварийный слив».
3. Откройте крышку фильтра (А), воспользовавшись, например, монеткой.
4. Поверните переключатель фильтра для мусора влево и слейте оставшуюся воду.
5. Очистите фильтр для мусора мягкими щеточками. Убедитесь, что лопасти сливного насоса, расположенные в фильтре, не загрязнены.
6. Снова установите фильтр для мусора и поверните переключатель фильтра вправо.

ПРИМЕЧАНИЕ

Если фильтр для мусора засорен, на экране отобразится информационный код «5С».

ВНИМАНИЕ

- После очистки фильтра убедитесь, что переключатель фильтра закрыт должным образом. В противном случае это приведет к утечке воды.
- После очистки фильтра убедитесь, что он установлен должным образом. В противном случае это приведет к сбою в работе или утечке воды.

Дозатор мощного средства

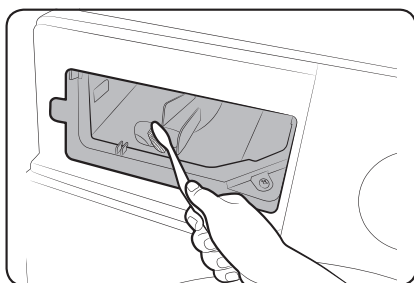
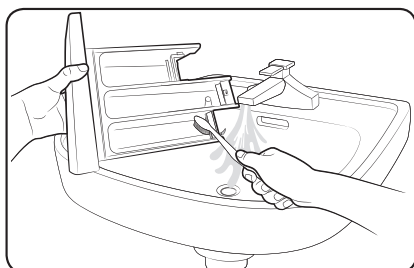
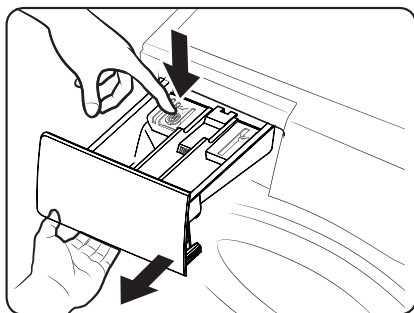

1. Нажмите и удерживайте защелку внутри дозатора, чтобы открыть его.
2. Извлеките дозатор жидкого средства для стирки из дозатора.
3. Промойте компоненты дозатора в проточной воде с помощью мягкой щетки.
4. Очистите нишу дозатора мягкой щеткой.
5. Установите дозатор жидкого средства для стирки в дозатор.
6. Задвиньте дозатор, чтобы закрыть его.

ПРИМЕЧАНИЕ

Чтобы удалить оставшееся чистящее средство, выполните цикл ПОЛОСКАНИЕ+ОТЖИМ при пустом барабане.

Обслуживание

Восстановление после замерзания

При температуре ниже 0°C стиральная машина может замерзнуть.

1. Выключите стиральную машину и отключите ее от электросети.
2. Поливайте теплой водой кран, чтобы ослабить шланг подачи воды.
3. Отсоедините шланг подачи воды и положите его в теплую воду.
4. Налейте теплую воду в барабан и оставьте ее в нем на 10 минут.
5. Снова подсоедините шланг подачи воды к водопроводному крану.

ПРИМЕЧАНИЕ

Если стиральная машина по-прежнему не работает должным образом, повторяйте указанные выше действия до возобновления работы прибора в обычном режиме.

Уход в случае длительного периода неиспользования

Следует избегать длительных периодов неиспользования стиральной машины. Если стиральная машина не будет использоваться в течение длительного периода, необходимо слить воду и отсоединить кабель питания.

1. Поверните **Переключатель режимов** для выбора цикла **ПОЛОСКАНИЕ+ОТЖИМ**.
2. При пустом барабане нажмите кнопку **Пуск/Пауза**.
3. После завершения цикла закройте водопроводный кран и отсоедините шланг подачи воды.
4. Выключите стиральную машину и отключите ее от электросети.
5. Откройте дверцу, чтобы в барабане циркулировал воздух.

Устранение неисправностей

Контрольные пункты проверки

В случае неисправной работы стиральной машины в первую очередь обратитесь к приведенной ниже таблице и выполните предложенные действия.

| Неисправность | Действие |
|---|--|
| Не включается. | <ul style="list-style-type: none">• Убедитесь, что стиральная машина подключена к источнику питания.• Убедитесь, что дверца закрыта должным образом.• Убедитесь, что водопроводные краны открыты.• Для включения стиральной машины нажмите кнопку Пуск/Пауза.• Убедитесь, что функция Блокировка управления отключена.• Перед началом заполнения водой стиральная машина издаст несколько щелкающих звуков, проверяя блокировку двери, и произведет быстрый слив.• Проверьте предохранитель или включите автоматический выключатель. |
| Подача воды недостаточная или отсутствует. | <ul style="list-style-type: none">• Полностью откройте водопроводный кран.• Убедитесь, что дверца закрыта должным образом.• Убедитесь, что шланг подачи воды не замерз.• Убедитесь, что шланг подачи воды не перегнут и не засорен.• Убедитесь, что напор воды является достаточным. |
| После завершения цикла в дозаторе остается средство для стирки. | <ul style="list-style-type: none">• Убедитесь, что стиральная машина работает при достаточном напоре воды.• Убедитесь, что средство для стирки добавлено в центр дозатора.• Убедитесь, что заглушка для полоскания установлена должным образом.• При использовании стирального порошка убедитесь, что переключатель подачи средства для стирки находится в верхнем положении.• Извлеките заглушку для полоскания и очистите дозатор. |

Устранение неисправностей

| Неисправность | Действие |
|---|--|
| <p>Чрезмерная вибрация или шум.</p> | <ul style="list-style-type: none"> • Убедитесь, что стиральная машина установлена на ровную, твердую, нескользкую поверхность. Если поверхность неровная, выровняйте высоту стиральной машины с помощью регулируемых ножек. • Убедитесь, что транспортировочные болты сняты. • Убедитесь, что стиральная машина не соприкасается ни с какими другими предметами. • Убедитесь, что белье загружено равномерно. • Двигатель может издавать шум при нормальной работе. • Шум во время стирки может издавать комбинезоны или одежда с металлическими декоративными элементами. Это нормально. • Шум могут издавать металлические предметы, такие как монеты. После стирки извлеките данные предметы из барабана или корпуса фильтра. |
| <p>Не выполняется слив и/или отжим.</p> | <ul style="list-style-type: none"> • Убедитесь, что сливной шланг, ведущий к системе слива воды, полностью расправлен. Если что-то препятствует сливу, обратитесь к специалисту. • Убедитесь, что фильтр для мусора не забит грязью. • Закройте дверцу, а затем нажмите кнопку Пуск/Пауза. Из соображений безопасности стиральная машина не стирает и не отжимает при открытой дверце. • Убедитесь, что сливной шланг не замерз и не засорен. • Убедитесь, что сливной шланг подключен к системе слива воды, которая не засорена. • При недостаточном уровне напряжения, подаваемого к стиральной машины, слив или отжим временно выполняться не будет. После того, как уровень напряжения придет в норму, работа стиральной машины будет возобновлена в обычном режиме. <p>Не работает отжим.</p> <ul style="list-style-type: none"> • Убедитесь, что белье распределено равномерно. • Убедитесь, что стиральная машина установлена на ровную, устойчивую поверхность. • Перераспределите белье. При стирке только одной вещи (например, махрового халата или джинсов) результат заключительного отжима может быть неудовлетворительным, и на дисплее отобразится сообщение «Ub». |

| Неисправность | Действие |
|---|---|
| Дверца не открывается. | <ul style="list-style-type: none"> • Нажмите кнопку Пуск/Пауза, чтобы остановить работу стиральной машины. Разблокировка дверцы может занять некоторое время. • Убедитесь, что из барабана слита вся вода. • Дверца может не открываться из-за наличия воды в барабане. Слейте воду из барабана и откройте дверцу вручную. • Убедитесь, что индикатор блокировки дверцы не горит. Когда из стиральной машины будет слита вода, индикатор блокировки дверцы погаснет. |
| Избыточное пенообразование. | <ul style="list-style-type: none"> • Убедитесь в использовании средства для стирки рекомендованных типов. • Используйте высокоэффективное средство для стирки, чтобы предотвратить избыточное пенообразование. • Сократите количество средства для стирки для стирки мягкой водой, небольшой загрузки и слабозагрязненного белья. • НЕ рекомендуется использовать низкоэффективное средство для стирки. |
| Не удается использовать дополнительное средство для стирки. | <ul style="list-style-type: none"> • Убедитесь, что оставшееся количество средства для стирки и кондиционера для белья не превышает отметку максимального уровня. |

Устранение неисправностей

| Неисправность | Действие |
|--|---|
| <p>Прекращает работу.</p> | <ul style="list-style-type: none"> • Включите кабель питания в рабочую розетку. • Проверьте предохранитель или включите автоматический выключатель. • Закройте дверцу и нажмите кнопку Пуск/Пауза для запуска стиральной машины. Из соображений безопасности стиральная машина не стирает и не отжимает при открытой дверце. • Перед началом заполнения водой стиральная машина издает несколько щелкающих звуков, проверяя блокировку двери, и произведет быстрый слив. • В ходе цикла возможна пауза или период замачивания. Немного подождите, так как стиральная машина может продолжить работу через некоторое время. • Убедитесь, что сетчатые фильтры шланга подачи воды, подключенного к водопроводным кранам, не засорены. Периодически очищайте сетчатый фильтр. • При недостаточном уровне напряжения, подаваемого к стиральной машины, слив или отжим временно выполняться не будет. После того, как уровень напряжения придет в норму, работа стиральной машины будет возобновлена в обычном режиме. |
| <p>Заполняется водой неправильной температуры.</p> | <ul style="list-style-type: none"> • Полностью откройте оба крана. • Убедитесь в правильном выборе температуры. • Убедитесь, что шланги подключены к соответствующим кранам. Пустите воду по трубам. • Убедитесь, что нагреватель воды настроен на подачу горячей воды температурой не менее 49 °C. Также проверьте объем нагревателя воды и период повторного нагрева. • Отсоедините шланги и прочистите сетчатый фильтр. Возможно, сетчатый фильтр засорен. • При заполнении стиральной машины водой температура воды может меняться, так как функция автоматического контроля температуры проверяет температуру поступающей воды. Это нормально. • При заполнении стиральной машины водой можно заметить, что при выборе стирки холодной или теплой водой через дозатор поступает только горячая и/или только холодная вода. Это нормальная работа функции автоматического контроля температуры, так как стиральная машина определяет температуру воды. |

| Неисправность | Действие |
|--|---|
| После стирки белье остается мокрым. | <ul style="list-style-type: none"> • Используйте высокую или очень высокую скорости отжима. • Используйте высокоэффективное средство для стирки, чтобы уменьшить пенообразование. • Слишком маленькая загрузка. При малой загрузке (одна или две вещи) белье может неравномерно распределиться и не отжаться полностью. • Убедитесь, что сливной шланг не перегнут и не засорен. |
| Утечка воды. | <ul style="list-style-type: none"> • Убедитесь, что дверца закрыта должным образом. • Убедитесь, что все шланги надежно подключены. • Убедитесь, что конец сливного шланга правильно вставлен и надежно подсоединен к сливной системе. • Избегайте чрезмерной загрузки. • Используйте высокоэффективное средство для стирки, чтобы предотвратить избыточное пенообразование. |
| Появление запаха. | <ul style="list-style-type: none"> • Избыточная пена скапливается в углублениях и может привести к появлению неприятного запаха. • Время от времени выполняйте циклы очистки для стерилизации. • Очистите уплотнение дверцы (диафрагма). • После завершения цикла просушите внутреннюю часть стиральной машины. |
| Пузырьки не видны (только для моделей Bubbleshot). | <ul style="list-style-type: none"> • Пузырьки могут не быть видны, так как в стиральную машину загружено слишком много белья. • Чрезмерное загрязнение белья может препятствовать образованию пузырьков. |

Если проблему не удалось устранить, обратитесь в местный сервисный центр Samsung.

Устранение неисправностей

Информационные коды

При возникновении сбоя в работе стиральной машины на экране отобразится информационный код. Обратитесь к приведенной ниже таблицы и выполните предложенные действия.

| Код | Действие |
|-----|---|
| 4C | Отсутствует подача воды. <ul style="list-style-type: none">• Убедитесь, что водопроводные краны открыты.• Убедитесь, что шланги подачи воды не засорены.• Убедитесь, что водопроводные краны не замерзли.• Убедитесь, что стиральная машина работает при достаточном напоре воды.• Проверьте правильность подключений к кранам подачи холодной и горячей воды.• Сетчатый фильтр может быть засорен; очистите его. |
| 5C | Не выполняется слив воды. <ul style="list-style-type: none">• Убедитесь, что сливной шланг не замерз и не засорен.• Проверьте правильность расположения сливного шланга, которое зависит от типа подключения.• Очистите фильтр для мусора, так как он может быть засорен.• Убедитесь, что сливной шланг, ведущий к системе слива воды, полностью расправлен.• Если информационный код по-прежнему отображается, обратитесь в центр по обслуживанию клиентов. |
| dC | Стиральная машина используется при открытой дверце. <ul style="list-style-type: none">• Убедитесь, что дверца закрыта должным образом.• Убедитесь, что белье не защемлено дверцей. |
| dC1 | Невозможно заблокировать дверцу. <ul style="list-style-type: none">• Убедитесь, что дверца закрыта должным образом.• Выключите стиральную машину, а затем включите ее снова.• Если информационный код по-прежнему отображается, обратитесь в центр по обслуживанию клиентов. |
| OC | Вода переливается. <ul style="list-style-type: none">• Перезапустите машину после отжима.• Если на дисплее по-прежнему отображается информационный код, обратитесь в местный сервисный центр Samsung. |

























| Код | Действие |
|-----|---|
| LC | <p>Проверьте сливной шланг.</p> <ul style="list-style-type: none"> Убедитесь, что конец сливного шланга не расположен на полу. Убедитесь, что сливной шланг не засорен. Если информационный код по-прежнему отображается, обратитесь в центр по обслуживанию клиентов. |
| 3C | <p>Проверьте, работает ли двигатель.</p> <ul style="list-style-type: none"> Перезапустите цикл. Если информационный код по-прежнему отображается, обратитесь в центр по обслуживанию клиентов. |
| TC1 | <p>Необходимо проверить датчик температуры нагревания воды.</p> <ul style="list-style-type: none"> Если информационный код по-прежнему отображается, обратитесь в центр по обслуживанию клиентов. |
| HC | <p>Проверка: высокая температура при нагреве</p> <ul style="list-style-type: none"> Если информационный код по-прежнему отображается, обратитесь в центр по обслуживанию клиентов. |
| 1C | <p>Датчик уровня воды работает неправильно.</p> <ul style="list-style-type: none"> Попробуйте отключить питание и перезапустить цикл. Если информационный код по-прежнему отображается, обратитесь в центр по обслуживанию клиентов. |
| AC | <p>Проверьте связь между главным и второстепенным печатным узлом.</p> <ul style="list-style-type: none"> Попробуйте отключить питание и перезапустить цикл. Если информационный код по-прежнему отображается, обратитесь в центр по обслуживанию клиентов. |
| AC6 | <p>Проверка связи с инвертором</p> <ul style="list-style-type: none"> Если информационный код по-прежнему отображается, обратитесь в центр по обслуживанию клиентов. |

Если на дисплее продолжает отображаться какой-либо информационный код, обратитесь в местный сервисный центр Samsung.

Технические характеристики

Символы на этикетках одежды

Следующие символы обозначают указания по уходу за одеждой. Этикетки на одежде содержат четыре символа в следующем порядке: стирка, отбеливание, сушка и глажение (сухая чистка, если необходимо). Использование символов обеспечивает согласованность среди производителей местных и импортируемых товаров. Следуйте указаниям на этикетках, чтобы продлить срок службы одежды и снизить вероятность возникновения проблем, связанных со стиркой.

| | | | |
|---|--|---|---|
|  | Прочный материал |  | Не гладить |
|  | Деликатная ткань |  | При химической чистке можно использовать любой растворитель |
|  | Можно стирать при температуре 95 °C |  | Химическая чистка |
|  | Можно стирать при температуре 60 °C |  | Сухая химическая чистка только с использованием перхлорида, легко испаряющегося топлива, чистого спирта или чистящего средства R113 |
|  | Можно стирать при температуре 40 °C |  | Химическая чистка только с использованием авиационного бензина, чистого спирта или чистящего средства R113 |
|  | Можно стирать при температуре 30 °C |  | Химическая чистка запрещена |
|  | Только ручная стирка |  | Сушка на плоской поверхности |
|  | Только сухая химическая чистка |  | Можно вешать для сушки |
|  | Можно отбеливать в холодной воде |  | Сушить на плечиках для одежды |
|  | Не использовать отбеливатель |  | Можно сушить в сушильном барабане при нормальной температуре |
|  | Можно гладить при температуре 200 °C (макс.) |  | Можно сушить в сушильном барабане при пониженной температуре |
|  | Можно гладить при температуре 150 °C (макс.) |  | Не сушить в сушильном барабане |
|  | Можно гладить при температуре 100 °C (макс.) | | |

Защита окружающей среды

- Данное устройство изготовлено из материалов, подлежащих вторичной переработке. Если вы решили выбросить устройство, следуйте местным правилам по утилизации бытовых отходов. Отрежьте кабель питания, чтобы устройство нельзя было подключить к источнику питания. Снимите дверцу, чтобы животные или маленькие дети не оказались запертыми в устройстве.
- Не превышайте количество средства для стирки, рекомендованное в инструкциях производителя.
- Используйте пятновыводители и отбеливатели перед запуском цикла стирки, только если это крайне необходимо.
- Экономьте воду и электроэнергию, полностью загружая машину при стирке (точный вес загружаемого белья зависит от используемой программы стирки).

Спецификации

Звездочки «*» используются для обозначения различных вариантов модели, вместо них могут быть подставлены символы (0–9) или (A–Z).

| Тип | | Стиральная машина с фронтальной загрузкой | | |
|------------------------------------|-----------------|---|-----------------|---------|
| Название модели | | WW8*ТЗ***** | WW7*ТЗ***** | |
| Габариты (Ш x Г x В) (мм) | | 595 x 465 x 850 | 595 x 440 x 850 | |
| Давление воды | | 0,05 - 0,8 МПа | 0,05 - 0,8 МПа | |
| Вес без упаковки | | 58,0 кг | 57,0 кг | |
| Объем загрузки для стирки и отжима | | 8,0 кг | 7,0 кг | |
| Потребляемая мощность | Стирка и нагрев | 220 В | 1800 Вт | 1800 Вт |
| | | 240 В | 2100 Вт | 2100 Вт |
| Обороты при отжиге | | 1400 об/мин | 1200 об/мин | |

ПРИМЕЧАНИЕ

В целях повышения качества внешний вид и характеристики могут изменяться без предварительного уведомления.

Технические характеристики

Информация об основных программах стирки

| Название модели | Цикл | Температура (°C) | Объем загрузки (кг) | Время выполнения программы (мин) | Остаточная влажность (%) | Потребление воды (л/цикл) | Энергопотребление (кВт•ч/цикл) |
|-----------------|---|------------------|---------------------|----------------------------------|--------------------------|---------------------------|--------------------------------|
| WW8*Т3***** | ХЛОПОК | 20 | 4,0 | 66 | 56 | 50 | 0,25 |
| |  ХЛОПОК | 40 | 4,0 | 312 | 53 | 50 | 0,69 |
| | | 60 | 4,0 | 322 | 53 | 50 | 0,72 |
| | 8,0 | | 340 | 53 | 54 | 0,89 | |
| | СИНТЕТИКА | 40 | 4,0 | 60 | 35 | 58 | 0,63 |
| WW7*Т3***** | ХЛОПОК | 20 | 3,5 | 66 | 65 | 52 | 0,20 |
| |  ХЛОПОК | 40 | 3,5 | 312 | 53 | 47 | 0,64 |
| | | 60 | 3,5 | 312 | 53 | 47 | 0,65 |
| | 7,0 | | 322 | 53 | 52 | 0,90 | |
| | СИНТЕТИКА | 40 | 3,5 | 60 | 35 | 52 | 0,60 |

Значения в таблице получены на основе измерений, соответствующих условиям стандарта IEC 60456/EN 60456. Фактические значения будут зависеть от условий использования устройства.

Энергетическая эффективность

| ЭНЕРГЕТИЧЕСКАЯ ЭФФЕКТИВНОСТЬ | | | |
|--|-------------|-------------|----|
| Изготовитель | Samsung | | |
| Модель | WW8*Т3***** | WW7*Т3***** | |
| Класс энергетической эффективности | A | A | |
| Потребление электроэнергии, кВт.ч /цикл стирка и отжим при полной загрузке при 60 °С Реальный расход электроэнергии зависит от режима эксплуатации машины | 1,50 | 1,30 | |
| Класс качества стирки A: максимальный G: минимальный | A | A | |
| Класс качества отжима A: максимальный G: минимальный | B | B | |
| Максимальная частота вращения, об/мин | 1400 | 1200 | |
| Загрузка стиральной машины, кг (стирка) | 8,0 | 7,0 | |
| расход воды за цикл, л | 50 | 48 | |
| Корректированный уровень звуковой мощности, дБА | Стирка | 62 | 62 |
| | Отжим | 75 | 75 |

- * На продукте присутствует наклейка с информацией о его энергетической эффективности.
- Программы, к которым относится информация на этикетке и в таблице: Интенсивная стирка 60 °С + Максимальный отжим. 

Технические характеристики

Технический лист энергетической эффективности (только для Республики Беларусь)

| Торговельна марка | Samsung | | |
|---|---|-------------|------|
| Модель | WW8*Т3***** | WW7*Т3***** | |
| Номинальная вместимость (кг) | 8,0 | 7,0 | |
| Класс энергетической эффективности | A+++ | A+++ | |
| Энергопотребление (кВт·ч/год), рассчитано для 220 стандартных циклов стирки программ «Хлопок 60 °С», «Хлопок 40 °С» при полной и частичной загрузке, режимов «Выключено» и «Оставлено включенным». Фактическое потребление электроэнергии зависит от интенсивности и режимов работы стиральной машины | 177 | 170 | |
| Потребление энергии для стандартной программы (кВт·ч) | «Хлопок 60 °С» при полной загрузке | 0,89 | 0,90 |
| | «Хлопок 60 °С» при частичной загрузке | 0,72 | 0,65 |
| | «Хлопок 40 °С» при частичной загрузке | 0,69 | 0,64 |
| Потребляемая мощность (Вт) | в режиме «Выключено» | 0,48 | 0,48 |
| | в режиме «Оставлено включенным» | 5,0 | 5,0 |
| Расход воды (л/год) рассчитан для 220 стандартных рабочих циклов стирки программ «Хлопок 60 °С», «Хлопок 40 °С» при полной и частичной загрузке. Фактический расход воды зависит от условий эксплуатации» | 11500 | 11000 | |
| Класс эффективности отжима по шкале от G (наименьшая эффективность) до A (наибольшая эффективность) | B | B | |
| Максимальная частота вращения барабана (обор./мин) во время работы стиральной машины по программам «Хлопок 60 °С» при полной загрузке и «Хлопок 40 °С» при частичной загрузке, где определяющим является меньшее из двух значений | 1400 | 1200 | |
| Содержание остаточной влаги (%) во время работы стиральной машины по программам «Хлопок 60 °С» при полной загрузке и «Хлопок 40 °С» при частичной загрузке, где определяющим является наибольшее значение | 53 | 53 | |
| Среднее время выполнения стандартных программ (мин.) | «Хлопок 60 °С» при полной загрузке | 340 | 322 |
| | «Хлопок 60 °С» при частичной загрузке | 322 | 312 |
| | «Хлопок 40 °С» при частичной загрузке | 312 | 312 |
| Продолжительность режима «Оставлено включенным» (мин.) | 13 | 13 | |
| Корректированный уровень звуковой мощности (дБ(А) исх. 1 пВт) | При стирке на режиме «Хлопок 60 °С» при полной загрузке | 62 | 62 |
| | При отжиме на режиме «Хлопок 60 °С» при полной загрузке | 75 | 75 |
| Сведения о возможности встраивания стиральной машины | - | - | |
| Программы ХЛОПОК 60 °С и ХЛОПОК 40 °С — это «стандартная программа ХЛОПОК 60 °С» и «стандартная программа ХЛОПОК 40 °С». Они подходят для стирки изделий из хлопка с умеренной степенью загрязненности и являются наиболее эффективными для данного типа стирки с точки зрения потребления воды и энергии. После установки следует запустить режим калибровки (см. раздел «Выполнение калибровки (рекомендуется)» в инструкции). При использовании данных режимов фактическая температура воды может отличаться от заявленной. | | | |

Назначение изделия: Стиральная машина предназначена для стирки и полоскания белья, готовых изделий.

Заметки



Страна изготовления: Изготовлено в Китае

Производитель: Samsung Electronics Co., Ltd /Самсунг Электроникс Ко., Лтд

Адрес изготовителя: Республика Корея, (Мэтан-донг) 129, Самсунг-ро, Енгтонг-гу, г. Сувон, Кёнги-до, 16677

Место производства: TCL Home Appliances Co., Ltd (Хэфэй)

Юньху роуд, №10, Зона экономического развития, г. Хэфэй, Аньхой, Китайская Народная Республика

Импортер в России: ООО «Самсунг Электроникс Рус Компани», Российская Федерация, 123242, г. Москва, Новинский бульвар, д. 31, помещение 1, 2



Символ « не для пищевой продукции » применяется в соответствии с техническим регламентом Таможенного союза « О безопасности упаковки » 005/2011 и указывает на то, что упаковка данного продукта не предназначена для повторного использования и подлежит утилизации. Упаковку данного продукта запрещается использовать для хранения пищевой продукции.



Символ « петля Мебиуса » указывает на возможность утилизации упаковки. Символ может быть дополнен обозначением материала упаковки в виде цифрового и/или буквенного обозначения.

В СЛУЧАЕ ВОЗНИКНОВЕНИЯ ВОПРОСОВ ИЛИ КОММЕНТАРИЕВ

| СТРАНА | ТЕЛЕФОН | ВЕБ-САЙТ |
|------------|------------------------------------|--|
| RUSSIA | 8-800-555-55-55 | www.samsung.com/ru/support |
| KAZAKHSTAN | 8-10-800-500-55-500 (GSM: 7799) | www.samsung.com/kz_ru/support |
| UKRAINE | 0-800-502-000 | www.samsung.com/ua/support |
| BELARUS | 810-800-500-55-500 | www.samsung.com/support |
| GEORGIA | 0-800-555-555 | www.samsung.com/support |
| ARMENIA | 0-800-05-555 | www.samsung.com/support |
| AZERBAIJAN | 0-88-555-55-55 | www.samsung.com/support |
| UZBEKISTAN | 00-800-500-55-500 (GSM: 7799) | www.samsung.com/uz_ru/support |
| KYRGYZSTAN | 00-800-500-55-500 (GSM: 9977) | www.samsung.com/support |
| TAJIKISTAN | 8-10-800-500-55-500 (GSM: 8888) | www.samsung.com/support |
| MONGOLIA | 1800-25-55 | www.samsung.com/support |
| MOLDOVA | +373-22-667-400 | www.samsung.com/support |





Кір жуғыш машина

Пайдаланушы нұсқаулығы

WW8*Т3*****/WW7*Т3*****

SAMSUNG

Мазмұны

| | |
|--|-----------|
| Қауіпсіздік туралы ақпарат | 4 |
| Қауіпсіздік техникасы туралы не білуіңіз керек | 4 |
| Маңызды қауіпсіздік белгілері | 4 |
| Маңызды қауіпсіздік шаралары | 5 |
| Орнатуға қатысты қатаң ескертулер | 6 |
| Орнатудың сақтық шаралары | 8 |
| Пайдалануға қатысты қатаң ескертулер | 8 |
| Пайдалану кезінде сақталатын сақтық шаралары | 10 |
| Тазалауға қатысты қатаң ескертулер | 13 |
| WEEE нұсқаулары | 14 |
| Орнату | 15 |
| Жинақтың құрамы | 15 |
| Орнатуға қойылатын талаптар | 17 |
| Орнату қадамдары | 19 |
| Іске кірісу алдында | 27 |
| Бастапқы параметрлер | 27 |
| Кір жуу туралы кеңес | 27 |
| Жуғыш зат үлестіргішіне қатысты нұсқаулар | 31 |
| Іске пайдалану | 34 |
| Басқару панелі | 34 |
| Оңай бастау қадамы | 35 |
| Циклға шолу жасау | 36 |
| Параметрлер | 39 |
| Күтім көрсету | 40 |
| Төтенше жағдайда су төгу | 40 |
| Тазалау | 41 |
| Мұздап қалғаннан кейін қалпына келтіру | 44 |
| Ұзақ уақыт пайдаланбаған кезде күтіп ұстау | 44 |

| | |
|--|-----------|
| Ақаулықты түзету | 45 |
| Тексерілетін мәселелер | 45 |
| Ақпарат кодтары | 49 |
| Техникалық сипаттама | 51 |
| Матаға күтім көрсету кестесі | 51 |
| Қоршаған ортаны қорғау | 52 |
| Техникалық ақпарат парағы | 52 |
| Негізгі жуу бағдарламаларына қатысты ақпарат | 53 |

Қауіпсіздік туралы ақпарат

Жаңа Samsung кір жуғыш машинаңыз құтты болсын! Бұл пайдаланушы нұсқаулығында құрылғыны орнату, іске қолдану, оған күтім көрсетуге қатысты маңызды ақпараттар қамтылған. Кір жуғыш машинаңыздың көп мүмкіндіктері мен функцияларын толық қолдану үшін, осы пайдаланушы нұсқаулығын оқып шығуға уақыт бөліңіз.

Қауіпсіздік техникасы туралы не білуіңіз керек

Жаңа құрылғыңыздың кең ауқымды мүмкіндіктері мен функцияларын қауіпсіз және тиімді пайдалану жолдарын білетініңізге көз жеткізу үшін осы нұсқаулықты мұқият оқып шығыңыз. Нұсқаулықты кейін қарап жүру үшін құрылғыға жақын, сенімді жерде сақтаңыз. Бұл құрылғыны тек осы нұсқаулықта көрсетілген мақсатта ғана қолданыңыз.

Осы нұсқаулықта көрсетілген ескертулер мен қауіпсіздік нұсқаулары, орын алуы мүмкін жағдайлардың барлығын қамтымаған. Кір жуғыш машинаны орнату, оған күтім көрсету және іске қосу барысында сақ болу, қарапайым сақтық шараларын сақтау сіздің жауапкершілігіңізде. Себебі келесі іске пайдалану нұсқаулары әр түрлі үлгілерге арналған, сондықтан кір жуғыш машинаңыздың техникалық параметрлері, осы нұсқаулықта сипатталған үлгілерден сәл өзгеше болуы және ескерту белгілерінің кейбіреуі сіздің құрылғыңызға қатысты болмауы мүмкін. Сұрағыңыз немесе өзіңізді толғандырып жүрген мәселе болса, жақын жердегі қызмет көрсету орталығына хабарласыңыз немесе www.samsung.com веб-сайтынан анықтама және ақпарат алыңыз.

Маңызды қауіпсіздік белгілері

Осы нұсқаулықтағы таңбалар мен белгілер нені білдіреді:

ЕСКЕРТУ

Адам қатты жарақат алатын, мерт болатын және/нем мүлікке зиян келтіретін қатерлі жағдайлар не қауіпті әрекеттер.

АБАЙЛАҢЫЗ

Адам жарақат алатын, және/не мүлікке зиян келтіретін қатерлі жағдайлар не қауіпті әрекеттер.

ЕСКЕРІМ

Адамға немесе мүлікке зақым келтіретін қауіптің бар екенін көрсетеді.

Бұл ескерту белгілері өзіңіз және басқа адамдар жарақат алмас үшін берілген.

Оларды мұқият орындаңыз.

Осы нұсқаулықты оқығаннан кейін, кейін қарап жүру үшін сенімді жерге сақтап қойыңыз.

Құрылғыны қолданар алдында барлық нұсқауларды оқып шығыңыз.

Айналатын бөлшектері бар кез келген электр құрылғысы тәрізді, бұл да қатерлі жағдайлар туғызуы мүмкін. Осы құрылғыны қауіпсіз іске қосу үшін, оны іске қолдану және күтім көрсету жолдарымен танысыңыз.

Маңызды қауіпсіздік шаралары

ЕСКЕРТУ

Осы құрылғыны пайдаланған кезде өрт, электр немесе жарақат алу қатерін азайту үшін, негізгі сақтық шараларын, соның ішінде келесі шараларды орындаңыз:

1. Бұл құрылғыны кембағал, сезім мүкiстiгi бар немесе ақыл-есi кем немесе құрылғыны қолдану тәжірибесі жоқ не қолдана білмейтін адамдар (балаларды қоса алғанда) пайдаланбауға және олар өз қауіпсіздігін қамтамасыз ететін адамның нұсқауы немесе қадағалауы бойынша ғана пайдалануға тиіс.
2. **Еуропада пайдалану үшін:** Бұл құрылғыны жасы 8-ден асқан балалар қолдана алады және кембағал, сезім мүкiстiгi бар немесе ақыл-есi кем немесе құрылғыны қолдану тәжірибесі жоқ не қолдана білмейтін адамдар (балаларды қоса алғанда) пайдаланбауға және өз қауіпсіздігін қамтамасыз ететін адамның нұсқауы немесе қадағалауы бойынша ғана пайдалануға тиіс. Балалар құрылғымен ойнамауға тиіс. Балалар тазалау және күтім көрсету жұмыстарын ересек адамдардың қарауынсыз орындамауы керек.
3. Балаларды құрылғымен ойнамас үшін қадағалап отыру керек.
4. Егер қорек сымына зақым келсе, қатерлі жағдай орын алмас үшін оны өндіруші немесе өндірушінің уәкілетті агенті немесе сол сияқты білікті адам ауыстыруға тиіс.

Қауіпсіздік туралы ақпарат

5. Құрылғымен бірге жеткізілген жаңа түтіктер жинағын қолдану керек, ескі түтіктер жинағын қайта қолдануға болмайды.
6. Желдеткіш саңылаулары табанында орналасқан құрылғылардың саңылауларын кілем немесе басқа заттар бөгеп тастамауы керек.
7. Еуропада пайдалану үшін: 3 жасқа толмаған балаларды үздіксіз бақылап отырмаған жағдайда құрылғыдан алыс ұстау керек.
8. **АБАЙЛАҢЫЗ:** Тоқты айырып-қосқыштардың параметрін дұрыс орнатпау нәтижесінде тоқ сөніп қалған жағдайда қауіпті жағдайларға жол бермеу үшін бұл құрылғыға таймер тәрізді сыртқы құралды орнатпау керек немесе құрал арқылы жиі қосылатын және сөндірілетін тізбекке қоспау керек.
9. Бұл тек үйде ғана пайдалануға арналған және оны мына жерлерде қолдануға болмайды:
 - дүкендердің ас бөлмелерінде, кеңселерде және басқа жұмыс орындарында;
 - ферма үйлерінде;
 - қонақ үйлер, мотельдер мен басқа тұрғылықты жерлердің клиенттері;
 - төсек және таңғы аспен жабдықтайтын жерлерде;
 - көп қабатты үйлерде немесе кір жуатын орындарда коммуналдық пайдалануға арналған жерлер.

Орнатуға қатысты қатаң ескертулер

ЕСКЕРТУ

Бұл құрылғыны білікті техник немесе қызмет көрсету орталығы орнатуға тиіс.

- Бұл нұсқау орындалмаған жағдайда, электр, өрт, жарылыс қатері орын алуы, өнімге нұқсан келуі не адам жарақат алуы мүмкін.

Бұл ауыр құрылғы, сондықтан көтерген кезде абайлаңыз.

Жергілікті электр жүйесіне қойылатын талаптарға сәйкес келетін қуат сымын қабырғадағы розеткаға қосыңыз. Розетканы осы құрылғы үшін ғана пайдаланыңыз және ұзартқыш сым пайдаланбаңыз.

- Розеткаға ұзартқышты немесе көп-салалы қосқышты пайдаланып басқа құрылғыларды қоссаңыз, электр қатері не өрт шығуы мүмкін.
- Желі кернеуінің, жиілік пен тоқ мәндерінің, құрылғының техникалық параметрлеріне сай келетінін тексеріңіз. Бұлай істемеген жағдайда, электр қатері орын алуы немесе өрт шығуы мүмкін. Ашаны розеткаға мықтап сұғыңыз.

Құрылғының ашасы қосылатын ағытпалар мен контакттарын, шаң немесе су тәрізді басқа заттардан құрғақ шүберекті қолданып мезгіл-мезгіл тазалап отырыңыз.

- Ашаны розеткадан суырып, құрғақ шүберекпен тазалаңыз.
- Бұлай істемеген жағдайда, электр қатері орын алуы немесе өрт шығуы мүмкін.

Ашаны қабырғадағы розеткаға, сымын еденді бойлата төсеп қосыңыз.

- Егер ашаны розеткаға кері бағытта сұқсаңыз, қорек кабелінің ішіндегі сымдар бүлініп, нәтижесінде электр қатері орын алуы немесе өрт шығуы мүмкін.

Орам материалдарының барлығын балалардың қолы жетпейтін жерде ұстаңыз, себебі қауіпті болуы мүмкін.

- Егер бала қалтаны басына киіп алса, тұншығып қалуы мүмкін.

Құрылғыға немесе қорек сымына зақым келсе, жақындағы қызмет көрсету орталығына хабарласыңыз.

Бұл құрылғыны жерге дұрыс қосу керек.

Құрылғыны газ құбырына, пластик құбырға немесе телефон сымына тұйықтамаңыз.

- Электр қатері орын алуы, өрт, жарылыс шығуы немесе құрылғыда ақау пайда болуы мүмкін.
- Құрылғының қуат сымын ешқашан жерге дұрыс қосылмаған розеткаға жалғамаңыз және ол жергілікті және мемлекеттік стандарттарға сай болуы керек.

Бұл құрылғыны қыздырғыштың немесе жанғыш заттардың қасына орнатпаңыз.

Бұл құрылғыны ылғалды, майлы немесе шаңды жерге немесе күннің жарығы тура түсетін немесе су (жаңбыр тамшылары) жерге орнатпаңыз.

Бұл құрылғыны төмен температуралы жерге орнатпаңыз.

- Аяз түтіктерді жарып жіберуі мүмкін.

Бұл құрылғыны газ жылыстап шығуы мүмкін жерге орнатпаңыз.

- Электр қатері орын алуы немесе өрт шығуы мүмкін.

Электрлі трансформаторды қолданбаңыз.

- Электр қатері орын алуы немесе өрт шығуы мүмкін.

Бүлінген ашаны, қорек сымын немесе босап қалған розетканы қолданбаңыз.

- Электр қатері орын алуы немесе өрт шығуы мүмкін.

Қауіпсіздік туралы ақпарат

Қорек сымын қатты тартпаңыз немесе майыстырмаңыз.

Қорек сымын бұрамаңыз немесе байламаңыз.

Қуат сымын темір заттарға ілмеңіз, үстіне ауыр заттар қоймаңыз, қуат сымын заттардың арасына кіргізбеңіз немесе қуат сымын құрылғының артындағы жерге тықпаңыз.

- Электр қатері орын алуы немесе өрт шығуы мүмкін.

Ашаны розеткадан қорек сымынан тартып суырмаңыз.

- Ашаны розеткадан, ашаның өзінен ұстап суырыңыз.
- Бұлай істемеген жағдайда, электр қатері орын алуы немесе өрт шығуы мүмкін.

Бұл құрылғыны розеткаға, су құятын шүмектер мен су төгетін құбырларға жақын жерге орнату керек.

Орнатудың сақтық шаралары

АБАЙЛАҢЫЗ

Бұл құрылғыны ашасына қол оңай жететін жерге орнату керек.

- Бұлай істемеген жағдайда, электр тоғы таралып, электр қатері орын алуы не өрт шығуы мүмкін.

Құрылғыны салмағын көтере алатын тегіс және қатты еденнің үстіне орнатыңыз.

- Бұлай істемеген жағдайда, құрылғы дірілдеуі, жылжуы, шуыл шығуы немесе басқа да құрылғыға қатысты ақаулар пайда болуы мүмкін.

Пайдалануға қатысты қатаң ескертулер

ЕСКЕРТУ

Егер құрылғы судың астында қалса, дереу электр және сумен жабдықтау желілерінен ағытыңыз да, жақындағы қызмет көрсету орталығына хабарласыңыз.

- Қуат ашасын дымқыл қолмен ұстамаңыз.
- Бұл нұсқау орындалмаса, электр қатеріне ұрынуыңыз мүмкін.

Егер құрылғыдан тосын шуыл, көңірсіген немесе түтін иісі шықса, ашаны дереу розеткадан суырыңыз да, жақын қызмет көрсету орталығына хабарласыңыз.

- Бұлай істемеген жағдайда, электр қатері орын алуы немесе өрт шығуы мүмкін.

Газ шығып кеткен кезде (мысалы, пропан, сұйылтылған газ т.с.с.) құрылғы ашасына қол тигізбей, бөлмені дереу желдетіңіз. Құрылғыға немесе оның қорек сымына қол тигізбеңіз.

- Желдеткішті қолданбаңыз.
- Жарқыл шығып, жарылыс немесе өртке ұласуы мүмкін.

Балаларға кір жуғыш машинаға шығып не ішіне кіріп ойнауға рұқсат бермеңіз. Сонымен қатар, құрылғыны тастаған кезде, кір жуғыш машинаның есігінің теңгерім құралын алыңыз.

- Балалар құрылғының ішіне қамалып қалса, тұншығып өлуі мүмкін.

Кір жуғыш машинаны қолданар алдында, табанындағы орам материалдарын (жөке, көбікті текше) алыңыз.

Бензин, керосин, бензол, бояу сұйылтқыш, спирт не басқа да тұтанғыш немесе жарылғыш зат сіңген заттарды жумаңыз.

- Электр қатері орын алуы, өрт не жарылыс шығуы мүмкін.

Жұмыс істеп тұрған (жоғары температурада жуу/кепіру/айналдыру) кір жуғыш машинаның есігін күшпен ашпаңыз.

- Кір жуғыш машинадан аққан суға күйіп қалуыңыз немесе еден тайғанақ болып кетуі мүмкін. Нәтижесінде жарақат алуыңыз мүмкін.
- Есікті күшпен ашқанда құрылғы бұзылуы немесе адам жарақат алуы мүмкін.

Жұмыс істеп тұрған кір жуғыш машинаның астыңғы жағына қолыңызды кіргізбеңіз.

- Нәтижесінде жарақат алуыңыз мүмкін.

Қуат ашасын дымқыл қолмен ұстамаңыз.

- Электр қатеріне ұшырауыңыз мүмкін.

Жұмыс істеп тұрған құрылғыны ашасынан тартып сөндіруге болмайды.

- Ашаны қайта розеткаға сұққан кезде жарқыл пайда болып, электр қатері немесе өрт шығуы мүмкін.

Жуғыш затты балалардың немесе әлсіз адамдардың пайдалануына жол бермеңіз. Балаларға құрылғыға шығуға немесе ішіне кіруге рұқсат бермеңіз.

- Электр қатері, күйіп қалуы немесе жарақат алу қаупі бар.

Жұмыс жасап тұрған кір жуғыш машинаның астына қолыңызды немесе темір зат салмаңыз.

- Нәтижесінде жарақат алуыңыз мүмкін.

Құрылғыны ашасынан тартып сөндірмеңіз. Ашаны үнемі қатты ұстап, розеткадан тура суырып алыңыз.

- Қуат сымна зақым келсе, қысқа тұйықталу, өрт және/не электр қатері орын алуы мүмкін.

Құрылғыны өзіңіз жөндеуге, бөлшектеуге немесе өзгертуге әрекеттенбеңіз.

- Стандартты сақтандырғыштан басқа сақтандырғышты (мысалы, мыс, темір орамасы бар т.с.с.) қолданбаңыз.
- Құрылғыны жөндеу немесе қайта орнату қажет болған кезде, жақын жердегі қызмет көрсету орталығына хабарласыңыз.
- Бұлай істемегенде, электр қатері орын алуы, өрт шығуы, өнімге нұқсан келуі немесе адам жарақат алуы мүмкін.

Қауіпсіздік туралы ақпарат

Егер су құятын шүмекке жалғанған су түтігі босап қалып, құрылғы судың астында қалса, ашаны розеткадан суырыңыз.

- Бұлай істемеген жағдайда, электр қатері орын алуы немесе өрт шығуы мүмкін.

Құрылғы ұзақ уақыт қолданыста болмаса немесе найзағай жарқылдап, күн күркіреген кезде құрылғының ашасын розеткадан суырыңыз.

- Бұлай істемеген жағдайда, электр қатері орын алуы немесе өрт шығуы мүмкін.

Құрылғыға қандай да бір бөгде зат кіріп кетсе, қуат ашасын розеткадан суырып, жақын жердегі Samsung тұтынушыларға қызмет көрсету орталығына хабарласыңыз.

- Электр қатері орын алуы немесе өрт шығуы мүмкін.

Балаларға (не үй жануарларына) кір жуғыш машинаның ішіне кіріп немесе үстіне шығып ойнауға рұқсат бермеңіз. Кір жуғыш машинаның есігі ішкі жағынан оңай ашылмайды және балалар қатты жарақат алуы немесе қамалып қалуы мүмкін.

Пайдалану кезінде сақталатын сақтық шаралары

АБАЙЛАҢЫЗ

Кір жуғыш машинаны жуғыш зат, шаң, тағам қалдықтары т.с.с. зат ластаса, ашаны розеткадан суырыңыз да, кір жуғыш машинаны дымқыл, жұмсақ шүберекпен тазалаңыз.

- Бұлай істемегенде, құрылғының өңі кетіп, деформациялануы, бүлінуі не тоттануы мүмкін.

Қатты соққы тисе алдыңғы шынысы сынып қалуы мүмкін. Кір жуғыш машинаны пайдаланған кезде абай болыңыз.

- Шынысы сынып қалса, жарақат алу қаупі бар.

Сумен жабдықтау жүйесіне нұқсан келгеннен кейін немесе су құятын түтікті қайта жалғағаннан кейін судың шүмегін баяу ашыңыз.

Ұзақ уақыт пайдаланбағаннан кейін судың шүмегін байқап ашыңыз.

- Су құятын түтіктегі не су құбырындағы ауаның қысымы, құрылғының бөлшегін зақымдауы немесе су ағып кетуге себеп болуы мүмкін.

Жұмыс істеп тұрғанда су төгілсе, су төгуге қатысты ақаулықтың бар-жоғын тексеріңіз.

- Су төгіліп, құрылғы суда қалған кезде оны іске қоссаңыз, электр қатері орын алуы немесе өрт шығуы мүмкін.

Кірді салған кезде есікке қысылып қалмайтын етіп, кір жуғыш машинаға әбден салу керек.

- Егер кір есікке қыстырылып қалса, киімге немесе кір жуғыш машинаға нұқсан келуі немесе су ағып кетуі мүмкін.

Кір жуғыш машинаны пайдаланбаған кезде суды жауып қойыңыз.

- Су құятын түтіктің жалғастырғышының бұрандаларының дұрыс қатайтылғанын тексеріңіз.

Резеңке тығыздағыш пен алдыңғы есікті ешбір бөгде зат (мысалы, қоқыс, жіп, шаш т.с.с.) ластап тастамауын қамтамасыз етіңіз.

- Есікке бөгде зат қыстырылып қалса немесе есік толық жабылмаса су ағып кетуі мүмкін.

Судың шүмегін ашыңыз да, су құятын түтік жалғастырғышының әбден қатайтылғанын және құрылғыны қолданар алдында еш су ақпай тұрғанын тексеріңіз.

- Егер су құятын түтік жалғастырғышының бұрандалары босап қалса, су ағып кетуі мүмкін.

Сатып алған құрылғыңыз тұрмыста қолдануға ғана арналған.

Құрылғыны коммерциялық мақсатта пайдалану, көрсетілген мақсатта пайдаланбауға жатады. Бұндай жағдайда, өнім Samsung тарапынан берілетін стандартты кепілдік бойынша қарастырылмайды және дұрыс қолданбау салдарынан орын алған ақау немесе нұқсанға Samsung компаниясы жауапкершілік көтермейді.

Құрылғының үстіне шықпаңыз немесе үстіне зат (мысалы, кір, жанып тұрған шамшырақ, тұтатылған темекі, ыдыс-аяқ, химиялық заттар, темір заттар т.с.с.) қоймаңыз.

- Бұның нәтижесінде электр, өрт қатері орын алып, құрылғыға нұқсан келуі не адам жарақаттануы мүмкін.

Құрт-құмырысқаларды құртуға арналған бүріккіш тәрізді тұтанғыш заттарды құрылғыға шашпаңыз.

- Бұндай заттар адам үшін ғана қауіпті емес, электр қатерін тудыруы, өрт шығаруы немесе құрылғыға нұқсан келтіруі мүмкін.

Электрмагнитті өріс шығаратын заттарды кір жуғыш машинаның қасына қоймаңыз.

- Дұрыс жұмыс істемей, адам жарақат алуы мүмкін.

Жоғары температурамен жуу кезінде төгілген су немесе кептіру циклы ыстық болады. Суға қол тигізбеңіз.

- Күйіп қалуыңыз немесе жарақат алуыңыз мүмкін.

Температурасы жоғары суды төгу алдында, оның температурасы төмендегенше біраз уақыт қажет және температураның төмендеу уақыты ішкі температураға байланысты.

Су өткізбейтін көрпеше, төсем немесе киімдерді (*), құрылғыңызда осындай заттарды жууға арналған арнайы цикл болмаса жумаңыз.

(*): Жүн матадан жасалған төсек жабдықтары, жаңбыр жамылғылары, балықшы күртешесі, шаңғы тегуге арналған шалбар, жол төсек, жаялық, терлеуге, велосипед, мотоцикл, машинаны т.с.с. жабуға арналған жамылғылар.

- Қалың немесе қатты матрацтарды, затбелгісінде "кір жуғыш машинамен жууға болады" деп көрсетілсе де жумаңыз. Қалыптан тыс дірілдеудің әсерінен кір жуғыш машинаға, қабырғаға, еденге немесе киімге нұқсан келуі мүмкін.
- Еден сүрткіштерді немесе резеңкемен астарланған аяқ сүрткіштерді жумаңыз. Резеңке астары алынып, барабанға жабысып қалып, су төгуге байланысты ақаулықтар пайда болуы мүмкін.

Қауіпсіздік туралы ақпарат

Кір жуғыш машинаны жуғыш зат салынатын қорапшасы алынып тұрса қоспаңыз.

- Аққан судың әсерінен электр қатері пайда болуы не адам жарақат алуы мүмкін.

Кептіріп жатқанда немесе кептіріп бола сала барабанның ішіне қолыңызды тигізбеңіз, себебі ыстық.

- Күйіп қалуыңыз мүмкін.

Есіктің әйнегі жуу және кептіру кезінде ысып кетеді. Сондықтан есіктің әйнегіне тимеңіз.

Сондай-ақ, балаларға кір жуғыш машинаның айналасында ойнауға немесе есіктің әйнегіне тиюге жол бермеңіз.

- Күйіп қалуыңыз мүмкін.

Қолыңызды жуғыш зат қорапшасына салмаңыз.

- Жуғыш затты қосатын құралға қолыңыз қыстырылып қалып, жарақат алуыңыз мүмкін.
- Сұйық жуғыш зат үлестіргіші (қолданылатын үлгілерде ғана) ұнтақ жуғыш зат үшін қолданылмайды. Ұнтақ жуғыш затты пайдаланғанда үлестіргішті алыңыз.

Кір жуғыш машинаға жуылатын кірден басқа затты (мысалы, аяқ киім, тағамның қалдығы, жануарлар) салмаңыз.

- Себебі кір жуғыш машинаға зақым келуі, егер жануарларды салсаңыз, қалыптан тыс дірілдің себебінен жарақат алуы не өліп қалуы мүмкін.

Түймешіктерді түйреуіш, пышақ, тырнақ т.с.с. өткір затпен баспаңыз.

- Электр қатері орын алуы не адам жарақаттануы мүмкін.

Иіс май дүкендерінде сатылатын не массаж салондарында қолданылатын май, крем немесе лосьон тәрізді заттар ластаған кірлерді жумаңыз.

- Себебі резеңке тығыздағыш деформацияланып, су ағуы мүмкін.

Түйреуіш немесе шаш түйреуіштері тәрізді темір заттарды не ағартқышты ұзақ уақыт барабан ішінде қалдырмаңыз.

- Себебі барабанды тот басуы мүмкін.
- Егер барабанның бетінде тот пайда болса, оған шайғыш заттан (бейтарап) жағып, жөкемен тазалаңыз. Ешқашан темір шөткені қолданбаңыз.

Құрғақ жуғыш затты ешқашан тура қолданбаңыз және құрғақ жуғыш зат тұрып қалған киімдерді жумаңыз, шаймаңыз не айналдырмаңыз.

- Себебі майдың тотықтануына байланысты кенет жарылыс шығуы немесе тұтануы мүмкін.

Су салқындататын/қыздыратын құрылғылардың ыстық суын қолданбаңыз.

- Кір жуғыш машинада ақау пайда болуы мүмкін.

Кір жуғыш машинада кәдімгі қол сабынды қолданбаңыз.

- Егер батталып, кір жуғыш машина ішінде жиналып қалса, ақау пайда болуы, құрылғының өңі кетуі, тот басуы не жағымсыз иіс шығуы мүмкін.

Нәски, төс тартқыш тәрізді заттарды кір жуатын торға салып, басқа киімдерге қосып жуыңыз.

Төсек жайма тәрізді үлкен заттарды кір жуатын торға салып жумаңыз.

- Бұлай істемеген жағдайда, қалыптан тыс дірілдеу, адамның жарақаттануына себеп болуы мүмкін.

Қатып қалған жуғыш затты қолданбаңыз.

- Егер кір жуғыш машина ішіне жиналып қалса, су ағып кетуі мүмкін.

Жуылатын киімдердің барлығының қалталарының бос екеніне көз жеткізіңіз.

- Тиын, түйреуіш, тырнақ, бұранда немесе тас тәрізді қатты, өткір заттар құрылғыға аса қатты зиян келтіруі мүмкін.

Үлкен қапсырмалары, түймелері бар немесе басқа ауыр темір зат тағылған киімдерді жумаңыз.

Кірді түсіне қарай жіктеп, ұсынылған цикл, су температурасы мен қосымша функцияларды таңдаңыз.

- Бұл түсінің түсуіне немесе матаның бүлінуіне әкелуі мүмкін.

Есікті жапқан кезде балалардың саусақтары қыстырылып қалмау үшін абай болыңыз.

- Нұсқау орындалмаса, жарақат алуы мүмкін.

Тазалауға қатысты қатаң ескертулер

ЕСКЕРТУ

Құрылғының бетіне суды тура бүркіп тазаламаңыз.

Құрамында күшті қышқылы бар жуғыш затты пайдаланбаңыз.

Құрылғыны бензол, сұйылтқыш немесе спирт тәрізді заттармен тазаламаңыз.

- Себебі, құрылғының түсі кетіп, деформацияланып, бүлініп немесе электр қатері орын алуы, өрт шығуы мүмкін.

Тазалау немесе жөндеу жұмыстарын орындар алдында, құрылғыны розеткадан ажыратыңыз.

- Бұлай істемеген жағдайда, электр қатері орын алуы немесе өрт шығуы мүмкін.

Қауіпсіздік туралы ақпарат

WEEE нұсқаулары



Осы құрылғыны қоқысқа дұрыс тастау (Ескі электр және электроника құрылғылары)

(Жеке қоқыс жинау жүйесі бар елдерге қатысты)

Өнімге, оның керек-жарақтарына немесе құжаттарына салынған бұл белгі, құрылғыны және оның электроникалық керек-жарақтарын (мысалы, зарядтағышы, құлақаспабы, USB сымы) қолданыс мерзімі аяқталғаннан кейін тұрмыстық қоқыспен бірге тастауға болмайды дегенді көрсетеді. Қоқысты дұрыс тастамаған кезде қоршаған ортаға және адамның денсаулығына келуі ықтимал зиянның алдын алу үшін, бұндай қоқыстарды басқа қоқыстардан бөліп, материал ресурстарын түбегейлі түрде қайта қолдану үшін қайта өңдеуден өткізуге тапсырыңыз.

Жеке пайдаланушылар осы өнімді сатып алған бөлшек сауда орталығына немесе жергілікті әкімшілік мекемеге хабарласып, бұл заттарды қоршаған ортаға зиянсыз түрде қайта өңдеуден өткізу үшін қайда, қалай апарып тапсыруға болатыны туралы ақпарат алуы керек.

Заңды тұлғалар өз жабдықтаушыларына хабарласып, сатып алу келісім-шартының шарттары мен талаптарын қарауға тиіс. Аталмыш өнімнің және оның керек-жарақтарын басқа қоқысқа тасталатын коммерциялық қалдықтарға араластырмау керек.

Samsung компаниясының қоршаған ортаға қатысты міндеттемелері және өнімді реттеу міндеттемелері туралы, мысалы REACH, WEEE немесе батареялар туралы ақпарат алу үшін www.samsung.com арқылы тұрақтылықты сақтау парағына кіріңіз.

Орнату

Кір жуғыш машина мінсіз жұмыс істеп, кір жуатын кезде адамға еш қатер төнбес үшін осы нұсқауларды мұқият орындаңыз.

Жинақтың құрамы

Өнімнің жинағында барлық бөлшектердің бар екеніне көз жеткізіңіз. Егер кір жуғыш машинаға немесе оның бөлшектеріне қатысты мәселе туындаса, жергілікті Samsung тұтынушыларға қолдау көрсету орталығына немесе бөлшек сауда орталығына хабарласыңыз.

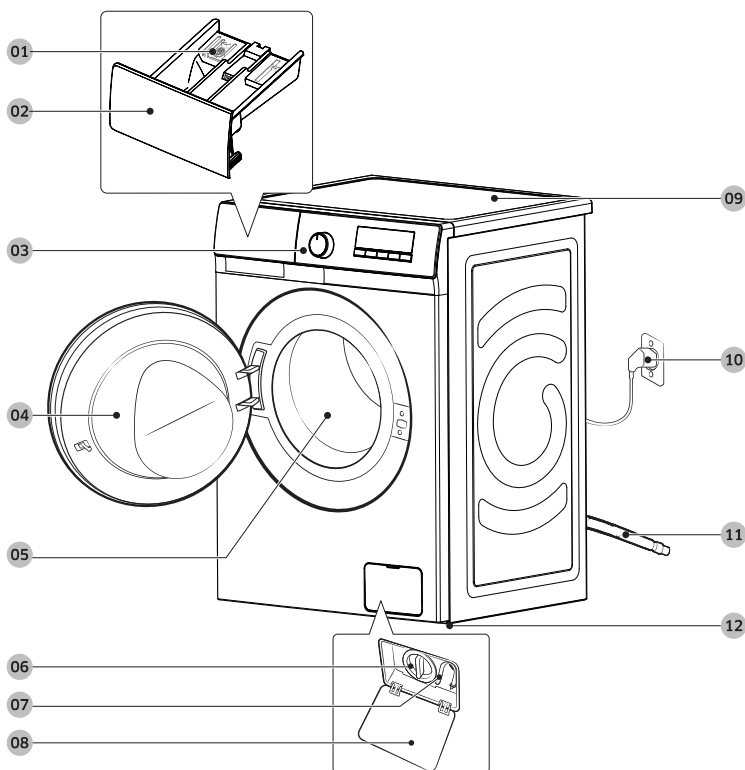

01 Босатқыш тетік

02 Жуғыш зат үлестіргіш

03 Басқару панелі

04 Есік

05 Барабан

06 Қоқыс сүзгісі

07 Төтенше жағдайда су төгу түтігі

08 Сүзгінің қақпағы

09 Жұмыс алаңы

10 Қуат ашасы

11 Су төгетін түтік

12 Өзгермелі тірек

Орнату



Гайка кілті



Болт қақпақтары



Түтік бағыттағышы



Суық су түтігі



Ыстық су түтігі

ЕСКЕРІМ

- Кілт деңгейлегіш тіректерді реттеу және кір жуғыш машинаның артындағы тасымалдау үшін қолданылған болттарды алу үшін қажет.
- Тасымалдау үшін қолданылған болттардың саңылауын бітеу үшін 4 болт қақпақшалары берілген.
- Су төгетін түтікшелердің ұштарын қайырып қою үшін түтікше бағыттағыштарды пайдаланыңыз.
- Суық және ыстық су түтікшелерін кір жуғыш машинаның артқы жағындағы суық және ыстық суға арналған кірістерге жалғаңыз.
- Кейбір үлгілерде тек суық су беруге арналған бір ғана кіріс бар болуы мүмкін. Егер кір жуғыш машинаңыздың сумен жабдықтайтын бір ғана кірісі бар болса, онда суық су беретін шүмекке тек суық су түтікшесін ғана жалғаңыз.

Орнатуға қойылатын талаптар

Электр қосылымы және жерге қосу

- АТ 220-240 В / 50 Гц сақтандырғыш немесе айырып-қосқыш қажет
- Кір жуғыш машинаға арналған жеке айырып-қосқышты пайдаланыңыз

Кір жуғыш машинаңыз, жерге дұрыс тұйықтау үшін жерге дұрыс қосылған розеткаға сұғуға арналған, үш істікшелі жерге қосылатын ашамен жабдықталған.

Егер жерге тұйықтауға қатысты күмәніңіз болса, білікті электршіге немесе қызмет көрсету техникіне хабарласыңыз.

Жинақпен берілген ашаға өзгеріс енгізбеңіз.

Егер аша розеткаға сәйкес келмесе, дұрыс розетка орнату үшін білікті электршіні шақырыңыз.

ЕСКЕРТУ

- Ұзартқыш сымды ПАЙДАЛАНБАҢЫЗ.
- Кір жуғыш машинамен бірге жеткізілетін қорек сымын ғана пайдаланыңыз.
- Жерге қосылатын сымды ешқашан пластик құбыр жүйесіне, газ жүйесіне не ыстық су құбырына ЖАЛҒАМАҢЫЗ.
- Жерге дұрыс тұйықталмаған өткізгіштер электр тоғын өткізуі мүмкін.

Сумен жабдықтау

Осы машинаға сай келетін су қысымы 50 кПа және 800 кПа арасында. 50 кПа-дан аз су қысымы су клапанының дұрыс жабылмауына әкелуі мүмкін. Немесе барабанды толтыруға көбірек уақыт қажет болып, машинаның сөніп қалуына әкелуі мүмкін. Су шүмектеріне машинамен бірге жеткізілген су құятын түтіктер жетуі үшін, су шүмектері кір жуғыш машинаның арт жағынан 120см-ден қашық емес жерде орналасуға тиіс.

Су жылыстап ағу қаупін азайту үшін:

- Су шүмектеріне қол оңай жететініне көз жеткізіңіз.
- Кір жуғыш машинаны пайдаланбаған кезде шүмектерді жауып қойыңыз.
- Су құятын түтік фитинглерінен су жылыстап ағып тұрмағанын уақытылы тексеріңіз.

АБАЙЛАҢЫЗ

Кір жуғыш машинаны ең алғаш пайдалану алдында, су клапанындағы және шүмектердегі барлық қосылымдарды тексеріп, су ағып тұрмағанына көз жеткізіңіз.

Суды төгу

Samsung биіктігі 60-90 см тік құбырды қолдануды ұсынады. Су төгетін түтікті түтіктің қапсырмасы арқылы өткізіп тік құбырға қосу керек және тік құбыр су төгетін түтікті толығымен жауып тұруы керек.

Орнату

Еденге орналастыру

Кір жуғыш машинаның барынша тиімді жұмыс жасауын қамтамасыз ету үшін қатты еденге орнату керек. Ағаш еденге қойған кезде, діріл мен/не кірдің теңгерімі дұрыс сақталуы, оны қосымша бекіту керек. Кілем немесе жұмсақ тақта төселген еден дірілге сонша төзімді емес және айналдыру циклі кезінде кір жуғыш машинаның ақырын жылжуына себеп болуы мүмкін.

АБАЙЛАҢЫЗ

Кір жуғыш машинаны тағанның үстіне немесе бос тұрған төсемге ОРНАТПАҢЫЗ.

Су температурасы

Кір жуғыш машинаны су қатып қалуы мүмкін жерге қоймаңыз, себебі кір жуғыш машинаның су клапандарында, сорғылары және/түтіктерінде әрқашан шамалы су қалып отырады. Қосылым бөлшектерінде қалған мұздаған су кір жуғыш машинаның таспаларына, сорғысы мен басқа да компоненттеріне зақым келтіруі мүмкін.

Ұя ішіне не шкафқа орнату

Тұрақты жұмыс істеуін қамтамасыз ету үшін сақталатын ең аз қашықтық:

| | | | |
|---------------|-------|--------------|--------|
| Бүйір жақтары | 25 мм | Артқы жағы | 50 мм |
| Үстіңгі жағы | 25 мм | Алдыңғы жағы | 550 мм |

Егер кір жуғыш машина мен кептіргішті бір жерге орнатсаңыз, ұяның немесе шкафтың алдыңғы жағында кемінде 550 мм ауа кіретін бос орын болуға тиіс. Кір жуғыш машинаның бір өзін жеке орнатсаңыз, ауа кіруге арналған бос орын қажет жоқ.

Орнату қадамдары

1-ҚАДАМ Орнатылатын жерді таңдаңыз

Орынға қойылатын талаптар:

- Кілем төселмеген, желдетуге кедергі келтірмейтін қатты, тегіс еден
- Күн сәулесі тура түсетін жерден алыс
- Желдетуге және электр сымдарын төсеуге ыңғайлы бөлме
- Қоршаған орта температурасы әрқашан мұз қату температурасынан (0 °C) жоғары
- Қызу көзінен алыс

2-ҚАДАМ Тасымалдау тетіктерін алыңыз

Өнімнің орамын ашып, тасымалдау тетіктерін алыңыз.

ЕСКЕРІМ

Жинақпен берілген тасымалдау болттары үлгі түріне қарай әр түрлі болуы мүмкін.

ЕСКЕРТУ

Орам материалдары балалар үшін қауіпті болуы мүмкін. Орам материалдарының барлығын (пластик қалталар, полистирол, т.с.с.) балалардың қолы жетпейтін жерде сақтаңыз.

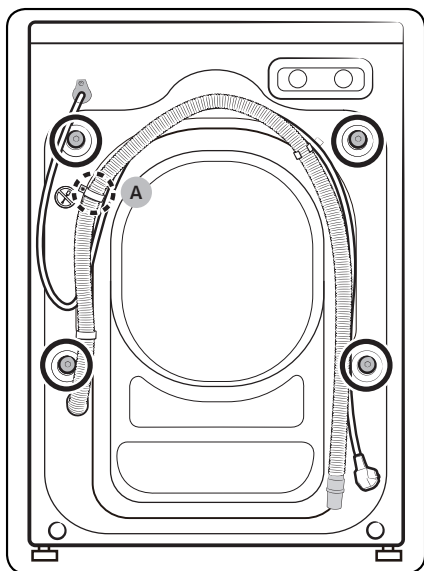

1. Жуғыш машинаның артқы жағында орналасқан тасымалдағыш болттарды тауып (суретте дөңгелекпен белгіленген).

АБАЙЛАҢЫЗ

Түтікшенің қапсырмасын бекітетін бұранданы (A) алмаңыз.

Орнату

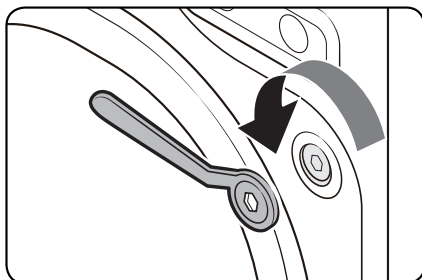

2. Берілген кілтпен барлық тасымалдау болттарын сағат тіліне қарсы бұрап босатыңыз.

ЕСКЕРІМ

Тасымалдау болттарын кейін пайдалану үшін сақтап қойыңыз.

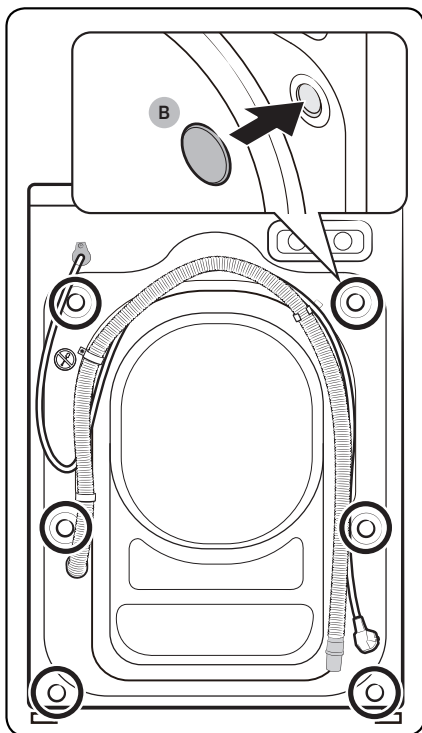

3. Болт қақпақтарын (B) саңылауларға (суретте дөңгелекпен белгіленген) салыңыз.

3-ҚАДАМ Өзгермелі тіректерді реттеңіз

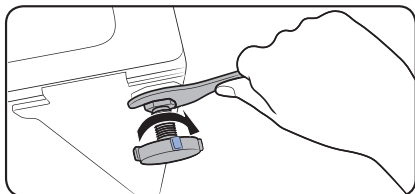
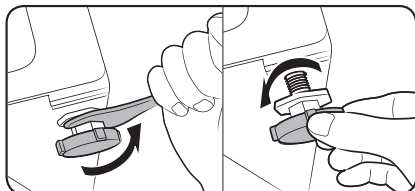

1. Кір жуғыш машинаны орнына абайлап сырғытып апарыңыз. Қатты күш салса, деңгейлеу тіректеріне зақым келуі мүмкін.
2. Кір жуғыш машинаның деңгейін өзгермелі тіректерді қолмен бұрап реттеңіз.
3. Деңгейлеу аяқталған кезде, гайка кілтімен гайкаларды қатайтыңыз.

4-ҚАДАМ Су түтігін жалғаңыз

Жиһазпен берілген су түтігі үлгі түріне қарай әр түрлі болуы мүмкін. Су түтігіне қатысты берілген нұсқауларды орындаңыз.

Бұрамалы су кранына жалғау

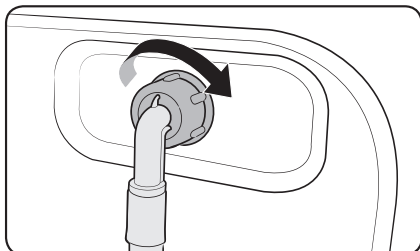
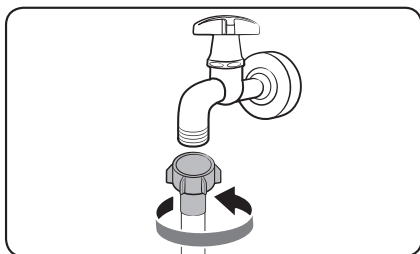

1. Су түтігін су кранына жалғап, қосқышты көрсетілгендей сағат тілінің бағытымен бұраңыз.
2. Су түтігінің екінші ұшын, кір жуғыш машинаның артында орналасқан су құятын клапанға жалғаңыз. Түтікті сағат тілінің бағытымен бұрап қатайтыңыз.

Орнату

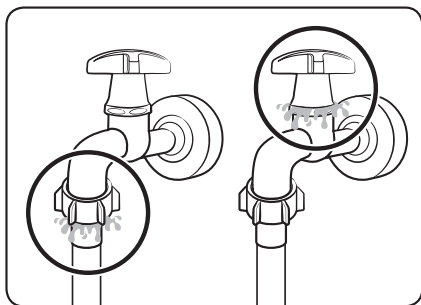

3. Судың шүмегін ашыңыз да, қосылған жерлерден ешбір су ақпай тұрғанына көз жеткізіңіз. Егер су жылыстап ақса, жоғарыдағы қадамдарды қайталаңыз.

⚠ ЕСКЕРТУ

Су жылыстап ақса, кір жуғыш машинаны пайдалануды тоқтатып, электр көзінен ағытыңыз. Егер қосылымнан су ақса, Samsung қызмет көрсету орталығына хабарласыңыз немесе су қранынан су ақса, сантехникке хабарласыңыз. Бұлай істемеген жағдайда электр қатері орын алуы мүмкін.

⚠ АБАЙЛАҢЫЗ

Су құятын түтікті күшпен созбаңыз. Егер түтік тым қысқа болса, орнына ұзынырақ, жоғары қысым түтігін салыңыз.

Бұрамасыз су қранына жалғау

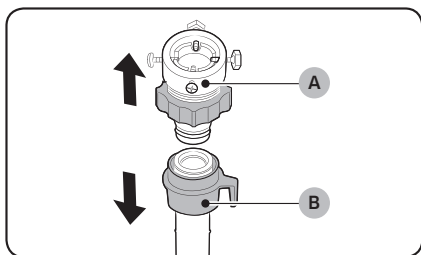

1. (A) адаптерін су түтігінен (B) алыңыз.

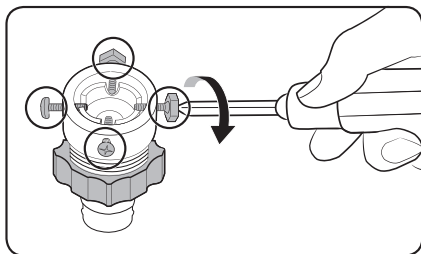

2. Адаптердің төрт бұрандасын босату үшін Phillips бұранда бұрағышын пайдаланыңыз.

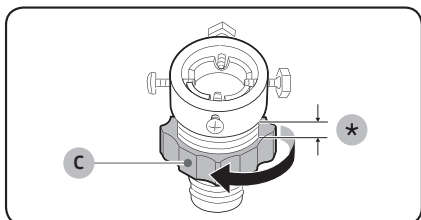

3. Адаптерді ұстап тұрып, (С) бөлігін 5 мм-ге (*) босату үшін көрсеткі бағытымен бұраңыз.

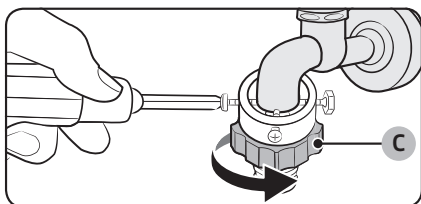

4. Адаптерді су кранына кіргізіп, содан кейін адаптерді көтеріп тұрып, бұрандаларды қатайтыңыз.

5. (С) бөлігін қатайту үшін көрсеткі бағытымен бұраңыз.

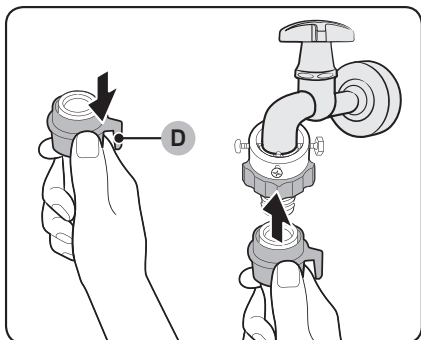

6. Су түтігін (D) бөлігін төмен тартып тұрып адаптерге жалғаңыз. Содан кейін (D) бөлігін босатыңыз. Түтік сырт етіп адаптерге кіреді.

7. Су түтігін жалғауды аяқтау үшін “Бұрамалы су кранына жалғау” бөліміндегі 2 және 3-қадамдарын орындаңыз.

ЕСКЕРІМ

- Су түтігін адаптерге қосқаннан кейін, оның дұрыс жалғанғанын су түтігін төмен тартып тексеріңіз.
- Жиі қолданылатын шүмек түрін пайдаланыңыз. Егер шүмек текше пішінді немесе тым үлкен болса, тығыздағыш шығырықты шүмекті адаптерге кіргізбей тұрып алыңыз.

Орнату

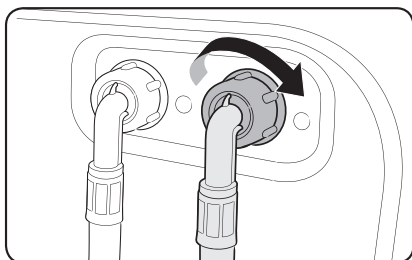

Қосымша ыстық су құятын түтігі бар үлгілер үшін:

1. Ыстық су түтігінің қызыл ұшын, кір жуғыш машинаның артында орналасқан ыстық су құятын клапанға жалғаңыз.
2. Ыстық су түтігінің екінші ұшын ыстық су шүмегіне жалғаңыз.

Аква түтігі (қолданылатын үлгілерге ғана қатысты)

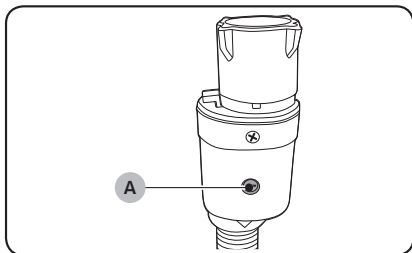

Аква түтік пайдаланушыларға су ағу қаупі барын ескертеді. Ол судың ағысын сезеді және су аққан жағдайда индикатордың (А) ортасында қызыл болып жанады.

5-ҚАДАМ Су төгетін түтікті орналастырыңыз

Су төгетін түтікті үш түрлі тәсілмен орнатуға болады:

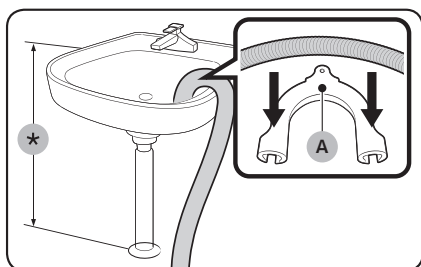

Ванның жиегінен асыра іліп қою
 Су төгетін түтікті еденнен 60 см және 90 см (*) аралығындағы биіктікте орнату керек. Су төгетін түтіктің ұшын иілген қалпы ұстау үшін жинақпен бірге берілген **пластик түтік бағыттағышты (А)** пайдаланыңыз. Су тұрақты ағу үшін бағыттағышты қабырғаға ілгекті пайдаланып бекітіңіз.

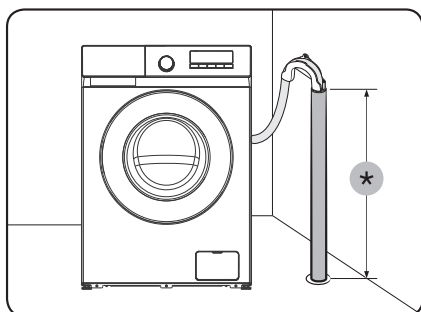

Су төгетін түтіктің ішінде

Су төгетін түтік 60 см және 90 см (*) аралығында болуы керек. 65 см тік түтікті пайдалануды ұсынамыз.

- Су төгетін түтіктің өз орнында тұруын қамтамасыз ету үшін жинақпен бірге берілген пластик түтік бағыттағышты пайдаланыңыз (суретке қараңыз).
- Су төгіп жатқанда сифоннан су ағып кетпес үшін су төгетін түтікті су төгетін құбырға 15 см бойлата енгізіңіз.
- Су төгетін түтік жылжып кетпес үшін түтік бағыттағышты қабырғаға бекітіңіз.

Тік құбырға қойылатын талаптар:

- Диаметрі ең кемінде 5 см
- Ең аз өткізгіштігі минутына 60 литр

Орнату

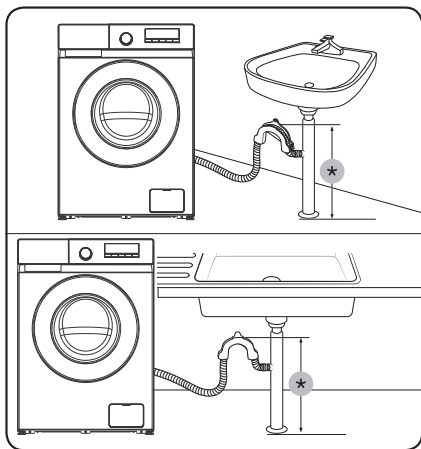

Раковинаның су төгетін түтігінің тармағына бекіту

Су төгетін түтіктің ұшы жерден кем дегенде 24 дюйм (60 см) жоғары тұру үшін су төгетін түтіктің тармағын раковина сифонынан биік орналастыру керек.

(*) : 24 дюйм (60 см)

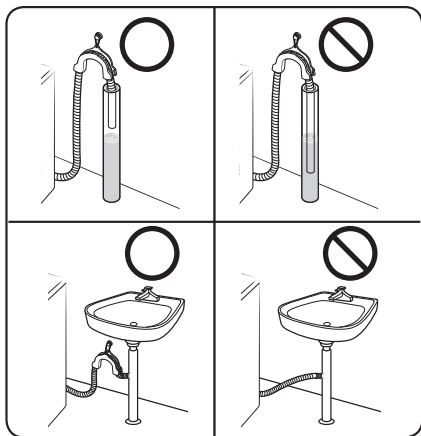

⚠ АБАЙЛАҢЫЗ

Су төгетін түтікті су жиналып қалған жерге немесе төгіліп қалған жерге қоймаңыз. Су кір жуғыш машинаға қайта құйылып кетуі мүмкін.

6-ҚАДАМ Тоққа қосу



Қорек сымының ашасын АТ 220-240 В / 50 Гц, сақтандырғыш немесе айырып-қосқышпен қорғалған қабырғадағы розеткаға жалғаңыз. Содан кейін кір жуғыш машинаны іске қосу үшін **Қуат** (⏻) түймесін басыңыз.

Іске кірісу алдында

Бастапқы параметрлер

Кір жуғыш машинаны пайдаланбас бұрын дұрыс орнатылғанына көз жеткізіңіз.

Ең алғаш рет кір жуар алдында кір салмай тұрып жуу циклын орындап алуыңыз керек.

1. Су түтікшелерін судың шүмегіне және кір жуғыш машинаға жалғаңыз.
2. Қуат сымын электр розеткасына қосыңыз.
3. Жуғыш зат үлестіргішке шамамен 10г жуғыш зат салыңыз.
4. Кір жуғыш машинаны қосу үшін Қуат  түймесін басыңыз.
5. Цикл таңдау тетігі тетігін бұрап, МАҚТА МАТА режимін таңдаңыз.
6. Бастау/Үзіліс  түймесін басыңыз.

Кір жуу туралы кеңес

1-ҚАДАМ Сұрыптау

Кірді төмендегі белгілері бойынша сұрыптаңыз:

- Затбелгі: Кірді мақта мата, аралас мата, синтетика, жібек мата, жүн мата және жасанды талшық түрлеріне бөліп сұрыптаңыз.
- Түсі: Ақ киімдерді түрлі түсті киімдерден бөліңіз.
- Көлемі: Барабанға әр түрлі киімдерді араластырып салу жуу нәтижесін жақсартады.
- Нәзіктік: Таза жүн матадан жасалған заттарды, перде және жібек мата тәрізді нәзік заттарды бөлек жуыңыз. Жуылатын киімдердің затбелгілерін қараңыз.

ЕСКЕРІМ

Киімдердің затбелгілерін міндетті түрде қарап, жуу алдында тиісінше сұрыптаңыз.

Іске кірісу алдында

2-ҚАДАМ Қалталарды босатыңыз

Киімдердің барлығының қалталарын босатыңыз.

- Киімдегі тиын, түйреуіш және қапсырма тәрізді темір заттар басқа киімдерге, сонымен қатар барабанға зақым келтіруі мүмкін.

Түймелері және жиектемелері бар киімдердің астарын сыртына аударыңыз.

- Шалбарлардың немесе күртешелердің тартпалары жуған кезде ашық тұрса, барабанға зақым келуі мүмкін. Тартпаларды салып, баумен бекіту керек.
- Ұзын бауы бар киімдер басқа киімдерге байланып қалуы мүмкін. Киімнің бауларын жумай тұрып міндетті түрде байлаңыз.

3-ҚАДАМ Кір жууға арналған торды пайдалану

- Төс тартқышты (сумен жуылатын) кір жууға арналған торға салу керек. Төс тартқыштың темір бөліктері тесіп, басқа кірлерді бүлдіруі мүмкін.
- Нәски, қолғап, шұлық және бет орамал тәрізді кішкене, жеңіл заттар есіктің арасына қыстырылып қалуы мүмкін. Оларды кір жууға арналған торға салыңыз.
- Кір жууға арналған торды кір салмай жумаңыз. Себебі машина қалыптан тыс дірілдеп, орнынан жылжып, адам жарақат алуы мүмкін.

4-ҚАДАМ Алдын ала жуу (егер қажет болса)

Егер кір қатты кірлеп қалған болса, таңдалған цикл үшін Алдын ала жуу функциясын таңдаңыз. Алдын ала жуу опциясын таңдағанда, негізгі жуу циклының тартпасына міндетті түрде ұнтақ жуғыш заттан салыңыз.

5-ҚАДАМ Салуға болатын кірдің мөлшерін анықтаңыз

Кір жуғыш машинаны шамадан тыс толтырмаңыз. Өте көп кір салынса, кір жуғыш машина дұрыс жумауы мүмкін. Киім түрлеріне арналған салмақ мөлшерін 36-беттен қараңыз.

ЕСКЕРІМ

Төсек жабдығын немесе төсек жапқыштарды жуғанда, жуу уақыты ұзаруы немесе айналдыру тиімділігі төмендеуі мүмкін. Төсек жабдықтарын немесе ақжаймаларды жуу үшін ұсынылатын ең үлкен айналдыру циклы 800 мин/айн және салмақ 2,0 кг немесе бұдан аз.

АБАЙЛАҢЫЗ

Егер кірдің теңгерімі жоқ болса, айналдыруға әсер етеді.



6-ҚАДАМ Сай келетін жуғыш зат түрін пайдаланыңыз

Жуғыш заттың түрі матаның түріне (мақта мата, синтетика, нәзік мата, жүн мата), түсіне, жуу температурасына және қаншалықты кірлегеніне байланысты. Әрқашан автомат кір жуғыш машиналарға арналған “аз көпіршітін” жуғыш заттарды қолданыңыз.

ЕСКЕРІМ

- Жуғыш затты өндіруші нұсқауларын кірдің салмағын, қаншалықты кірлегенін және аймағыңыздағы судың кермектігін ескере отырып орындаңыз. Судың қаншалықты кермек екенін білмесеңіз, жергілікті уәкілетті мекемеге хабарласыңыз.
- Жентектеліп немесе қатып қалған жуғыш затты қолданбаңыз. Бұндай жуғыш зат шаю циклынан кейін қалып, су төгетін түтікті бітеп тастауы мүмкін.

АБАЙЛАҢЫЗ

Жүн матадан жасалған заттарды ШЕРСТЬ (ЖҮН МАТА)  циклымен жуған кезде бейтарап сұйық жуғыш затты ғана пайдаланыңыз. ШЕРСТЬ (ЖҮН МАТА)  циклында ұнтақ жуғыш затты пайдалансаңыз, кірге жұғып, оңдырып жіберуі мүмкін.

Іске кірісу алдында

Кір жууға арналған капсулалар

Кір жууға арналған капсулаларды қолданып, ең үздік нәтижеге қол жеткізу үшін мына нұсқауларды орындаңыз.

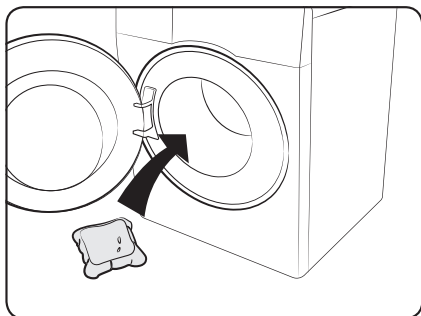

1. Капсуланы бос тұрған барабанның астыңғы артқы жағына салыңыз.

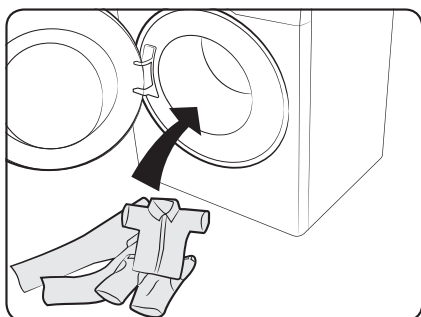

2. Кірді барабанның ішіне капсуланың үстіне салыңыз.

АБАЙЛАҢЫЗ

Суық суды пайдаланатын циклдарда немесе бір сағаттан аз уақытта аяқалатын циклдарда сұйық жуғыш затты пайдалануды ұсынамыз. Әйтпесе, капсула толық ерімеуі мүмкін.

Жуғыш зат үлестіргішіне қатысты нұсқаулар

Кір жуғыш машинаның үш бөліктен тұратын үлестіргіші бар: сол жақ бөлігі негізгі жуу циклына, ортаңғысы мата жұмсартқышқа, артқы оң жағындағысы алдын ала жуу циклына арналған.

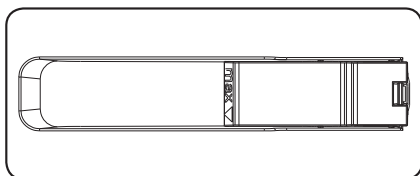
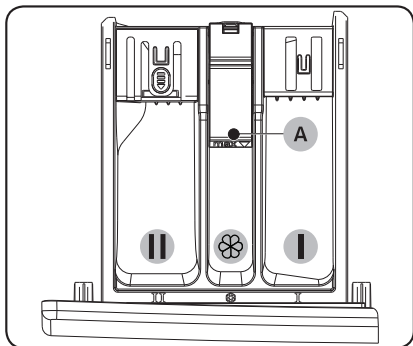

- 01  Алдын ала жууға арналған бөлік:
Алдын ала жуғыш затты немесе крахмалды салыңыз.
- 02  Негізгі жуу циклына арналған бөлік:
Негізгі жуу циклына арналған жуғыш затты, су жұмсартқышты, алдын ала жұмсартқыш затты, ағартқыш және/немесе дақ кетіргішті салыңыз.
- 03  Жұмсартқыш зат бөлігі: Мата жұмсартқыш тәрізді қоспадан қосыңыз. Макс. сызығынан (A) асырмаңыз.

ЕСКЕРІМ

Мата жұмсартқыштың бағыттағышы үлгі түріне қарай әр түрлі болуы мүмкін.

АБАЙЛАҢЫЗ

- Кір жуғыш машина жұмыс істеп тұрғанда, жуғыш зат үлестіргішін ашпаңыз.
- Келесі жуғыш заттарды қолданбаңыз.
 - Таблетка және капсул ішіндегі жуғыш зат
 - Шарик немесе торға салынған
- Бөлік бітеліп қалмау үшін концентрацияланған немесе қою заттарды (мата жұмсартқыштарды немесе жуғыш затты) су қосып сұйылтып алу керек.
- Кешіктіріп аяқтау циклы таңдалғанда, жуғыш затты барабанға тура салмаңыз. Себебі, кірдің түсі оңып кетуі мүмкін. Кешіктіріп аяқтау таңдалғанда жуғыш зат тартпасын пайдаланыңыз.

Іске кірісу алдында

Жуғыш заттарды жуғыш зат үлестіргішке салу

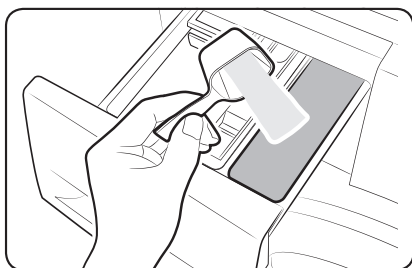
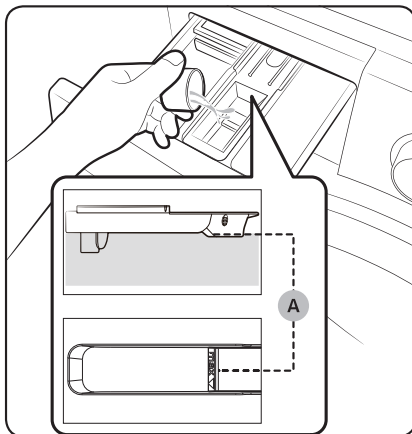
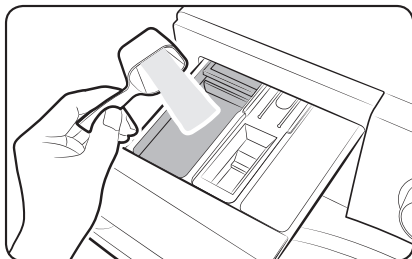

1. Жуғыш зат үлестіргішті сырғытып ашыңыз.
2. Кір жуатын жуғыш затты **II** негізгі жуу циклына арналған бөлікке өндіруші нұсқауларына немесе ұсынысына сай салыңыз.
3. Мата жұмсартқышты **☼** мата жұмсартқышқа арналған бөлікке салыңыз. Макс. сызығынан (A) асырмаңыз. Жұмсартқыш зат соңғы шаю циклі кезінде кірге құйылады.
4. Егер алдын ала жуу циклын пайдалансаңыз, алдын ала жуғыш затты **I** алдын ала жууға арналған бөлікке өндіруші нұсқаулары немесе ұсынысы бойынша салыңыз.
5. Жуғыш зат үлестіргішін жабыңыз.

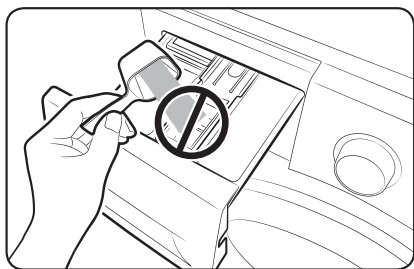

АБАЙЛАҢЫЗ

- Ұнтақ жуғыш затты сұйық жуғыш зат бағыттағышқа салмаңыз.
- Концентрацияланған мата жұмсартқышты су қосып сұйылту керек.
- Негізгі жуу циклына арналған жуғыш затты  мата жұмсартқышқа арналған бөлікке салмаңыз.

Іске пайдалану

Басқару панелі

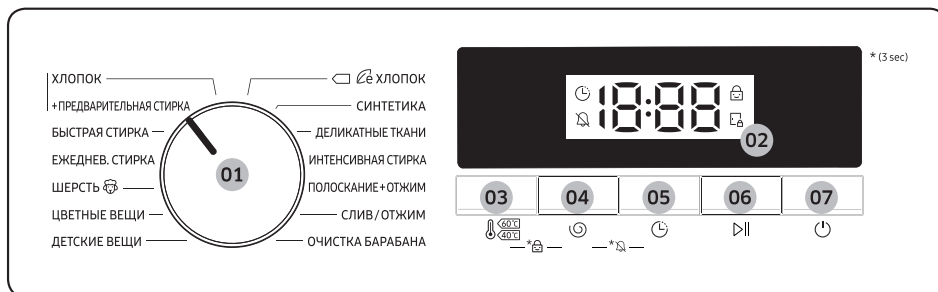

| | |
|------------------------------|--|
| 01 Цикл таңдау тетігі | Циклды таңдау үшін цикл тетігін бұраңыз. |
| 02 Дисплей | Дисплейде ағымдық цикл ақпараты және цикл соңына дейін қалған болжамды уақыт немесе егер ақау бар болса, ақпарат коды көрсетіледі. |
| 03 Темп. | Ағымдық цикл суының температурасын өзгерту үшін басыңыз. Қолжетімді температура ауқымы циклға байланысты. Дисплейде таңдалған температура көрсетіледі. |
| 04 Айналдыру | Ағымдық циклдың айналдыру жылдамдығын өзгерту үшін басыңыз. Қолжетімді айналдыру жылдамдықтары циклға байланысты. Дисплейде таңдалған айналдыру жылдамдығы көрсетіледі. |
| 05 Кешіктіріп аяқтау | Қолжетімді Кешіктіріп аяқтау опцияларын шарлау үшін (3 сағаттан 24 сағатқа дейін бір сағаттық қадаммен) Кешіктіріп аяқтау түймесін қайталап басыңыз. |
| 06 Бастау/Үзіліс | Жұмысты бастау немесе үзілісті таңдау үшін басыңыз. Циклды бастау үшін түймені бір рет басыңыз. Үзіліске қою үшін түймені қайта басыңыз. Цикл параметрлері мен опцияларын өзгертуге болады. Үзілістен кейін жұмысты қайта бастау үшін түймені қайта басыңыз. |
| 07 Қуат | Кір жуғыш машинаны іске қосу немесе сөндіру үшін басыңыз. Егер кір жуғыш машинаны қосып, бірақ 10 минут бойы қолданбасаңыз, ол өздігінен сөніп қалады. |

* (3 sec (3 сек)) : 3 секунд басып ұстап тұрыңыз.

Оңай бастау қадамы

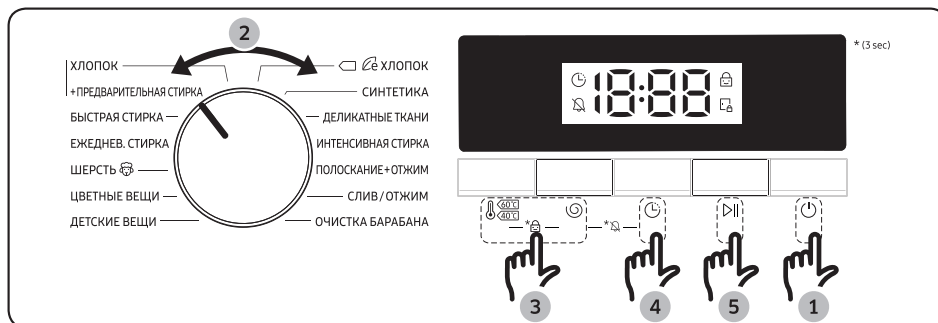

1. Кір жуғыш машинаны қосу үшін Қуат түймесін басыңыз.
2. Цикл таңдау тетігі тетігін бұрап циклды таңдаңыз.
3. Қажет болса цикл параметрлерін (Темп. және Айналдыру) өзгертіңіз.
4. Жуу циклын қалаған уақытыңызда аяқтағыңыз келсе, Кешіктіріп аяқтау түймесін басыңыз.
5. Бастау/Үзіліс түймесін басыңыз.



Циклды жұмыс істеп тұрған кезінде өзгерту

1. Жұмысты тоқтату үшін Бастау/Үзіліс түймесін басыңыз.
2. Басқа циклды таңдаңыз.
3. Жаңа циклды бастау үшін Бастау/Үзіліс түймесін қайта басыңыз.

Іске пайдалану

Циклға шолу жасау

Стандартты циклдар



| Цикл | Сипаттама | Макс. салмақ (кг) | |
|---|---|-------------------|-------------|
| | | 8 кг үлгісі | 7 кг үлгісі |
| ХЛОПОК (МАҚТА МАТА) | <ul style="list-style-type: none"> Мақта мата, төсек жаймалары, үстел жапқыштар, сүлгілер немесе жейделер. Жуу уақыты мен шаю циклдарының саны салмаққа байланысты автоматты түрде қойылады. | 8 | 7 |
| +ПРЕДВАРИТЕЛЬНАЯ СТИРКА (+АЛДЫН АЛА ЖУУ) | <ul style="list-style-type: none"> МАҚТА МАТА циклын бастау алдында алдын ала жуу циклын қосады. | 5 | 4,5 |
| БЫСТРАЯ СТИРКА (ЖЫЛДАМ ЖУУ) | <ul style="list-style-type: none"> Шамалы кірлеген, 2,0 кг-нан аз кірді тез жууға арналған. | 2 | 2 |
| ЕЖЕДНЕВ. СТИРКА (КҮНДЕЛІКТІ ЖУУ) | <ul style="list-style-type: none"> Іш киім және жейде тәрізді күнделікті киілетін киімдерге арналған. | 4 | 3,5 |
| ШЕРСТЬ (ЖҮН МАТА)  | <ul style="list-style-type: none"> Жүн мата циклы жүн мата отырып/пішімін жоғалтып алмас үшін баппен шайқап және жібітіп жуады. Бейтарап жуғыш затты пайдалануды ұсынамыз. | 2,5 | 2 |
| ЦВЕТНЫЕ ВЕЩИ (ТҮРЛІ ТҮСТІ) | <ul style="list-style-type: none"> Мақта мата, синтетика немесе аралас талшықтардан жасалған матадан тігілген заттарға арналған. | 4 | 3,5 |
| ДЕТСКИЕ ВЕЩИ (БАЛАҒА КҮТІМ КӨРСЕТУ) | <ul style="list-style-type: none"> Жоғары температурада, жуғыш заттың қалғанын тиімді кетіру үшін қосымша шаю циклдарымен жуады. | 4 | 3,5 |
|  ХЛОПОК (МАҚТА МАТА) | <ul style="list-style-type: none"> Мақта мата, төсек жаймалары, үстел жапқыштар, іш киімдер, сүлгілер немесе жейделерге арналған оңтайлы цикл. Қуатты үнемдеу үшін нақты жуу температурасы көрсетілгеннен төмен болуы мүмкін. | 8 | 7 |

| Цикл | Сипаттама | Макс. салмақ (кг) | |
|------------------------------------|---|-------------------|-------------|
| | | 8 кг үлгісі | 7 кг үлгісі |
| СИНТЕТИКА | <ul style="list-style-type: none"> Полиэфир (диолен, тревира), полиамид (перлон, нейлон) не басқа ұқсас талшықтардан жасалған блуза немесе жейдеге, т.с.с. заттарға арналған. | 4 | 3,5 |
| ДЕЛИКАТНЫЕ ТКАНИ (НЭЗИК МАТА) | <ul style="list-style-type: none"> Үлбіреген мата, төс тартқыш, әйелдердің іш киімі (жібек) және басқа тек қолмен ғана жуылуға тиіс маталарға арналған. Тамаша нәтижеге қол жеткізу үшін сұйық жуғыш затты ғана пайдаланыңыз. | 4 | 3,5 |
| ИНТЕНСИВНАЯ СТИРКА (ҚАРҚЫНДЫ) | <ul style="list-style-type: none"> Қатты ластанған заттарға жууға арналған. Басқа циклдарға қарағанда жұмыс уақыты ұзағырақ. | 8 | 7 |
| ПОЛОСКАНИЕ+ОТЖИМ (ШАЮ+АЙНАЛДЫРУ) | <ul style="list-style-type: none"> Кірге мата жұмсартқышты қосқаннан кейін қолданылатын қосымша шаю циклын қамтиды. | 8 | 7 |
| СЛИВ/ОТЖИМ (СУ ТӨГУ/АЙНАЛДЫРУ) | <ul style="list-style-type: none"> Киімнің ылғалын тиімді кетіру үшін қосымша айналдыру циклын қамтиды. | 8 | 7 |
| ОЧИСТКА БАРАБАНА (БАРАБАН ТАЗАЛАУ) | <ul style="list-style-type: none"> Барабандағы қоқысты және бактерияны арылта отырып тазалайды. Барабанның бос екеніне көз жеткізіңіз. Барабанды тазалау үшін ешбір жуғыш зат пайдаланбаңыз. | - | - |

Іске пайдалану

Кешіктіріп аяқтау

Кір жуғыш машинаны, кір жууды кейін автоматты түрде аяқтау үшін, кешіктіріп аяқтау уақытын 3-тен бастап 24 сағат (1 сағаттық қадаммен) аралығында таңдауыңызға болады. Дисплейдегі уақыт жуу циклінің аяқталу уақытын көрсетеді.

1. Циклды таңдаңыз. Содан кейін қажет болса цикл параметрлерін өзгертіңіз.
2. Кешіктіріп аяқтау  түймесін қажетті аяқтау уақыты орнатылғанша қайта-қайта басыңыз.
3. Бастау/Үзіліс  түймесін басыңыз.
Сағат жүріп тұрғанда тиісті индикатор жанады.
4. Кешіктіріп аяқтау  циклын болдырмау үшін **Қуат** түймесін басып кір жуғыш машинаны қайта қосыңыз.

Өмірден алынған мысал

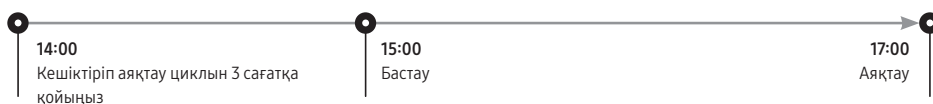

Екі сағаттық жуу циклын қазіргі уақыттан 3 сағат өткенде аяқтағыңыз келеді. Бұл үшін ағымдық циклға 3-сағаттық параметрі бар Кешіктіріп аяқтау функциясын қосып, **Бастау/Үзіліс**  түймесін 14:00 сағатқа қойып басыңыз. Сонда не болады? Кір жуғыш машина 15:00-де жуа бастап, 17:00-де аяқтайды. Төменде осы мысалдың уақыттары көрсетілген.



Параметрлер

Бала қауіпсіздігінің құралы



Балалар оқыс жағдайларға тап болмау үшін Бала қауіпсіздігінің құралы **Қуат**  түймесінен басқа түймелердің барлығын бұғаттайды.

- Бала қауіпсіздігінің құралын қосу немесе сөндіру үшін **Темп.**  және **Айналдыру**  түймелерін 3 секунд қатар басыңыз.

Бала қауіпсіздігінің құралы қосылғанда,  индикаторы жанады.

Дыбыстық сигналды сөндіру

Цикл таңдау тетігі мен барлық түймелердің дыбыстарын қосуға немесе сөндіріп қоюға болады.

- Дыбысты қосу немесе сөндіру үшін **Айналдыру**  және **Кешіктіріп аяқтау**  түймелерін 3 секунд бірге басыңыз. Дыбыс сөнген кезде  индикаторы жанады.

Күтім көрсету

Кір жуғыш машинаның жұмыс тиімділігі төмендемеу және қолданыс уақытын сақтау үшін таза ұстаңыз.

Төтенше жағдайда су төгу

Тоқ сеніп қалса, барабанның ішіндегі суды кірді алмай тұрып төгіңіз.

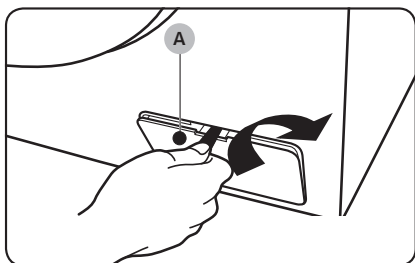

1. Кір жуғыш машинанының ашасын розеткадан суырып, тоқтан ажыратыңыз.
2. Сүзгінің қақпағын (A) сызбада көрсетілгендей тиын тәрізді затты пайдаланып ашыңыз.

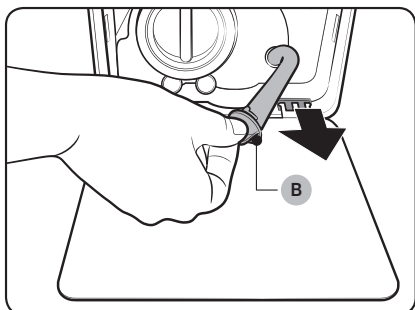

3. Қақпақтың айналасына бос, кең сауытты қойып, түтіктің қақпағын (B) ұстап тұрып, төтенше жағдайда су төгетін түтікті сауытқа созыңыз.

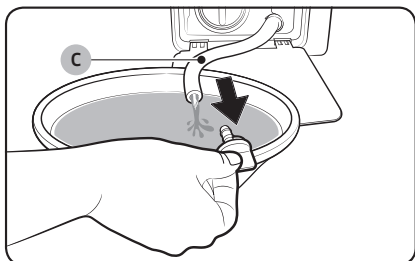

4. Түтіктің қақпағын ашып Төтенше жағдайда су төгетін (C) түтіктің ішіндегі суды сауытқа ағызыңыз.
5. Болған кезде түтіктің қақпағын жауып, түтікті қайта салыңыз. Содан кейін сүзгінің қақпағын жабыңыз.

ЕСКЕРІМ

Кең сауытты пайдаланыңыз, себебі барабанның ішіндегі су күткеннен көп болуы мүмкін.

Тазалау

Кір жуғыш машинаның беткі жағы

Тұрмыста қолданылатын, жеміргіш емес жуғыш зат пен жұмсақ шүберекті пайдаланыңыз. Кір жуғыш машинаға су шашпаңыз.

Тор сүзгі

Су түтігінің тор сүзгісін жылына бір немесе екі рет тазалаңыз.

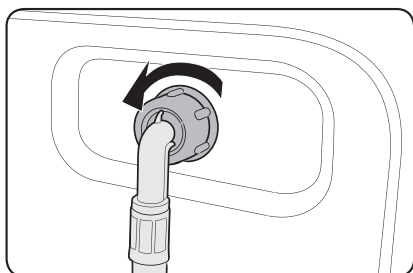

1. Кір жуғыш машинаны сөндіру үшін қуат сымын ағытыңыз.
2. Су шүмегін жабыңыз.
3. Кір жуғыш машинаның арт жағындағы түтікті бұрап ағытып алыңыз. Су атқылап кетпеу үшін түтікті шүберекпен жабыңыз.

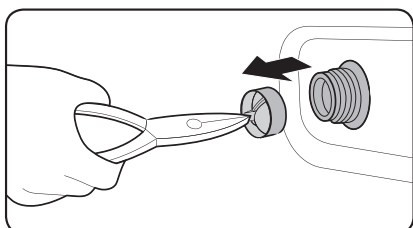

4. Тор сүзгіні су құятын клапаннан алу үшін тістеуікті пайдаланыңыз.
5. Тор сүзгіні бұрама жалғастырғышы қоса батқанша суға терең батырыңыз.
6. Тор сүзгіні көлеңкеге қойып мұқият кептіріңіз.
7. Тор сүзгіні су құятын клапанға қайта салып, су түтігін қайта су құятын клапанға жалғаңыз.
8. Су шүмегін ашыңыз.

ЕСКЕРІМ

Егер тор сүзгі бітеліп қалса экранда “4C” ақпарат коды пайда болады.

Күтім көрсету

Қоқыс сүзгісі

Қоқыс сүзгісі бітеліп қалмау үшін жылына 5 немесе 6 рет тазалауды ұсынамыз.

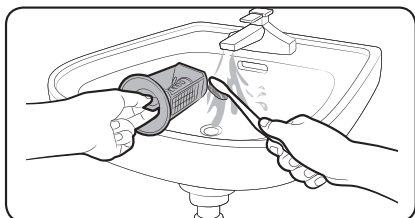
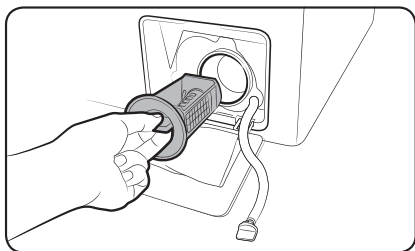

1. Кір жуғыш машинаны сөндіру үшін қуат сымын ағытыңыз.
2. Барабанның ішінде қалған суды төгіңіз. "Төтенше жағдайда су төгу"-тармағын қараңыз.
3. Сүзгінің қақпағын (А) тиын тәрізді затты пайдаланып ашыңыз.
4. Қоқыс сүзгісінің тетігін солға бұрап, қалған суды төгіңіз.
5. Қоқыс сүзгісін жұмсақ шөткемен тазалаңыз. Сүзгінің ішіндегі су төгетін сорғы қозғалтқышының бітеліп қалмағанына көз жеткізіңіз.
6. Қоқыс сүзгісін қайта салып, сүзгінің тетігін оңға бұраңыз.

ЕСКЕРІМ

Егер қоқыс сүзгісі бітеліп қалса экранда "5С" ақпарат коды пайда болады.

АБАЙЛАҢЫЗ

- Сүзгіні тазалап болғаннан кейін сүзгі тетігінің дұрыс жабылғанына көз жеткізіңіз. Бұлай істемегенде, су ағуы мүмкін.
- Сүзгіні тазалап болғаннан кейін дұрыс салынғанына көз жеткізіңіз. Бұлай істемегенде, дұрыс жұмыс істемеуі немесе су ағуы мүмкін.

Жуғыш зат үлестіргіш

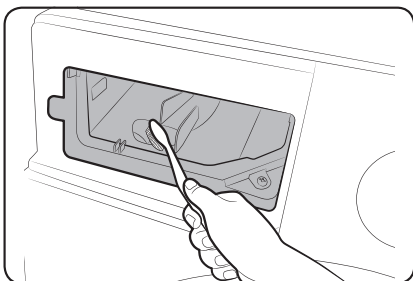
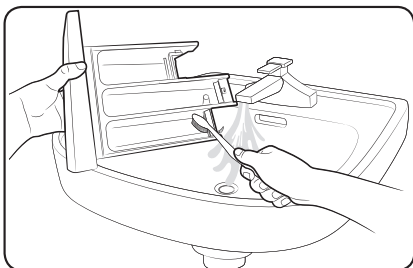
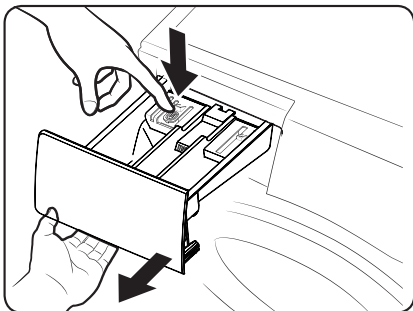

1. Үлестіргіштің ішкі жағындағы босату тетігін басып тұрып, үлестіргішті сырғытып ашыңыз.
2. Тартпадан сұйық жуғыш зат бағыттағышын алыңыз.
3. Жұмсақ шөткені пайдаланып, үлестіргіштің элементтерін ағып тұрған сумен тазалаңыз.
4. Үлестіргіштің ұясын жұмсақ шөткемен тазалаңыз.
5. Тартпаға сұйық жуғыш зат бағыттағышын қайта салыңыз.
6. Үлестіргішті жабу үшін сырғытып итеріңіз.

ЕСКЕРІМ

Қалған жуғыш затты тазалау үшін барабан бос тұрған кезде ПОЛОСКАНИЕ+ОТЖИМ (ШАЮ+АЙНАЛДЫРУ) циклын орындаңыз.

Күтім көрсету

Мұздап қалғаннан кейін қалпына келтіру

Кір жуғыш машина 0 °C градустан төмендегенде мұздап қалуы мүмкін.

1. Кір жуғыш машинаны сөндіру үшін қуат сымын ағытыңыз.
2. Су түтігін жібiту үшін, шүмектің үстінен жылы су құйыңыз.
3. Су түтігін ағытып, жылы суға салып жібiтiп қойыңыз.
4. Барабанға жылы су құйып, шамамен 10 минут қоя тұрыңыз.
5. Су түтігін судың шүмегіне қайта жалғаңыз.

ЕСКЕРІМ

Кір жуғыш машина сонда да дұрыс жұмыс істемесе, жоғарыдағы қадамдарды машина қалыпты жұмыс істегенше қайталаңыз.

Ұзақ уақыт пайдаланбаған кезде күтіп ұстау

Кір жуғыш машинаны ұзақ уақыт пайдаланбай қалдырмауға тырысыңыз. Бұндай жағдайда, кір жуғыш машинаның суын төгіп, қуат сымын ағытыңыз.

1. Цикл таңдау тетігі тетігін бұрап, ПОЛОСКАНИЕ+ОТЖИМ (ШАЮ+АЙНАЛДЫРУ) параметрін таңдаңыз.
2. Барабанды босатыңыз да, Бастау/Үзіліс түймешігін басыңыз.
3. Цикл аяқталған кезде су шүмегін жауып, су түтігін ағытыңыз.
4. Кір жуғыш машинаны сөндіру үшін қуат сымын ағытыңыз.
5. Барабанның ішін желдету үшін есікті ашыңыз.

Ақаулықты түзету

Тексерілетін мәселелер

Егер кір жуғыш машинаға қатысты мәселе пайда болса, әуелі келесі кестені қарап, ұсыныстарды қолданып көріңіз.

| Ақаулық | Әрекет |
|--|--|
| Жұмыс істей бастамайды. | <ul style="list-style-type: none">Кір жуғыш машинаның қосылып тұрғанына көз жеткізіңіз.Есіктің дұрыс жабылып тұрғанына көз жеткізіңіз.Су шүмектерінің ашық екенін тексеріңіз.Кір жуғыш машинаны іске қосу үшін Бастау/Үзіліс түймесін басыңыз немесе түртіңіз.Бала қауіпсіздігі құралының сөндірулі екеніне көз жеткізіңіз.Кір жуғыш машинаға су құйылар алдында бірнеше рет сырт-сырт еткен дыбыс естіледі де, есіктің бекітілгені тексеріледі, содан кейін жылдам төгеді.Сақтандырғышты тексеріңіз немесе айырып-қосқышты қайта қалпына қойыңыз. |
| Су жетіспей тұр немесе ешбір су құйылмаған. | <ul style="list-style-type: none">Су шүмегін толық ашыңыз.Есіктің дұрыс жабылып тұрғанына көз жеткізіңіз.Су құятын түтіктің мұздап қалмағанын тексеріңіз.Су құятын түтіктің жаншылып немесе бітеліп қалмағанын тексеріңіз.Судың қысымының жеткілікті екеніне көз жеткізіңіз. |
| Цикл аяқталғаннан кейін жуғыш зат үлестіргіште шамалы жуғыш зат қалды. | <ul style="list-style-type: none">Кір жуғыш машинадағы су қысымының жеткілікті екеніне көз жеткізіңіз.Жуғыш заттың жуғыш зат үлестіргіштің ортасына салынғанына көз жеткізіңіз.Шаю қақпағының дұрыс салынғанына көз жеткізіңіз.Егер түйіршіктелген жуғыш затты пайдалансаңыз, жуғыш зат таңдағыштың үстіңгі жақта тұрғанына көз жеткізіңіз.Шаю қақпағын алып, жуғыш зат үлестіргішті тазалаңыз. |
| Қатты дірілдейді немесе шуыл шығарады. | <ul style="list-style-type: none">Кір жуғыш машинаның тайғанақ емес тегіс, қатты еденге орнатылғанына көз жеткізіңіз.Егер еден тегіс болмаса, кір жуғыш машинаның биіктігін реттеу үшін реттегіш тіректерді пайдаланыңыз.Тасымал болттарының алынғанын тексеріңіз.Кір жуғыш машинаның басқа затқа тиіп тұрмағанына көз жеткізіңіз.Кірдің теңгерімі дұрыс екеніне көз жеткізіңіз.Қалыпты жұмыс барысында қозғалтқыштан шуыл шығуы мүмкін.Жұмыс комбинизондарын немесе темірмен безендірілген киімдерді жуған кезде шуыл шығаруы мүмкін. Бұл қалыпты жағдай.Тиын тәрізді темір заттардан шуыл шығады. Жуып болғаннан кейін осы заттарды барабаннан және сүзгінің корпусынан алыңыз. |

Ақаулықты түзету

| Ақаулық | Әрекет |
|--|---|
| Суды төкпейді және/немесе айналдырмайды. | <ul style="list-style-type: none"> • Су төгетін түтіктің су төгетін құбырға дейін тура қосылып тұрғанына көз жеткізіңіз. Су төгу кедергісі пайда болса, қызмет көрсету орталығына хабарласыңыз. • Қоқыс сүзгісінің бітеліп қалмағанына көз жеткізіңіз. • Есікті жауып, Бастау/Үзіліс түймесін басыңыз немесе түртіңіз. Өз қауіпсіздігіңізді қамтамасыз ету үшін кір жуғыш машина есік жабылмайынша кептірмейді немесе айналдырмайды. • Су төгетін түтіктің мұздап немесе бітеліп қалмағанын тексеріңіз. • Су төгетін түтіктің кептеліп қалмаған құбырға жалғанғанына көз жеткізіңіз. • Егер кір жуғыш машинаға қосылып тұрған тоқ жеткіліксіз болса, кір жуғыш машина уақытша су төкпейді немесе айналдырмайды. Кір жуғыш машинаға тоқ жеткілікті беріле бастаған кезде ол қалыпты жұмыс істейді. <p>Айналдыру циклы қосылмайды.</p> <ul style="list-style-type: none"> • Кірдің біркелкі таратылып салынғанына көз жеткізіңіз. • Кір жуғыш машинаның тегіс, орнықты жерге қойылғанына көз жеткізіңіз. • Кірді қайта таратып салыңыз. Егер бір ғана кірді, мысалы монша халатын немесе джинс шалбарды жуу қажет болса, соңғы айналдыру нәтижесі қанағаттанғысыз болуы мүмкін және дисплейде “Ub” тексеру хабары пайда болады. |
| Есік ашылмайды. | <ul style="list-style-type: none"> • Кір жуғыш машинаны тоқтату үшін Бастау/Үзіліс түймесін басыңыз немесе түртіңіз. Есік бекітпесінің механизмі ашылғанша шамалы уақыт қажет болуы мүмкін. • Барабан ішіндегі судың әбден төгілгеніне көз жеткізіңіз. • Барабан ішінде су бар болса есік ашылмауы мүмкін. Барабанның ішіндегі суды төгіп, есікті қолмен ашыңыз. • Есік бекітпесінің индикаторының сөніп тұрғанына көз жеткізіңіз. Кір жуғыш машинаның суы төгілгеннен кейін есік бекітпесінің шамы сөнеді. |
| Көпіршік өте көп. | <ul style="list-style-type: none"> • Ұсынылған жуғыш заттарды қажетті мөлшерде пайдаланғаныңызды тексеріңіз. • Қатты көпіршуге жол бермеу үшін тиімділігі өте жоғары (HE) жуғыш затты пайдаланыңыз. • Тұщы суда, аз кір салынғанда немесе шамалы кірлеген кірді жуу үшін жуғыш заттың мөлшерін азайтыңыз. • HE-емес жуғыш затты пайдалануды ұсынбаймыз. |
| Қосымша жуғыш зат сала алмаймын. | <ul style="list-style-type: none"> • Жуғыш зат пен мата жұмсартқыштың қалған мөлшері көрсетілген шектен жоғары емес екеніне көз жеткізіңіз. |

| Ақаулық | Әрекет |
|--------------------------------------|--|
| Тоқтайды. | <ul style="list-style-type: none"> • Қуат сымын тоғы бар электр розеткасына қосыңыз. • Сақтандырғышты тексеріңіз немесе айырып-қосқышты қайта қалпына қойыңыз. • Кір жуғыш машинаны іске қосу үшін есікті жауып, Бастау/Үзіліс түймесін басыңыз. <p>Өз қауіпсіздігіңізді қамтамасыз ету үшін кір жуғыш машина есік жабылмайынша кептірмейді немесе айналдырмайды.</p> <ul style="list-style-type: none"> • Кір жуғыш машинаға су құйылар алдында бірнеше рет сырт-сырт еткен дыбыс естіледі де, есіктің бекітілгені тексеріледі, содан кейін жылдам төгеді. • Циклдың кідіретін немесе жібітетін кезеңі болуы мүмкін. Сәл күтіңіз, кір жуғыш машина жұмыс істей бастауы мүмкін. • Су құятын түтіктің тор сүзгісінің су шүмегіне қосылған жерлерінің бітеліп қалмағанына көз жеткізіңіз. Тор сүзгіні уақытылы тазалаңыз. • Егер кір жуғыш машинаға қосылып тұрған тоқ жеткіліксіз болса, кір жуғыш машина уақытша су төкпейді немесе айналдырмайды. Кір жуғыш машинаға тоқ жеткілікті беріле бастаған кезде ол қалыпты жұмыс істейді. |
| Құйылатын судың температурасы теріс. | <ul style="list-style-type: none"> • Екі шүмекті де толық ашыңыз. • Температураның дұрыс таңдалғанына көз жеткізіңіз. • Түтіктердің дұрыс шүмектерге қосылғанына көз жеткізіңіз. Су құбырларын шайыңыз. • Су қыздырғыштың кемінде шүмектен 120 °F (49 °C) ыстық су құятын етіп бапталғанына көз жеткізіңіз. Сонымен қатар, су қыздырғыштың қуаты мен су толтыру жылдамдығын тексеріңіз. • Түтіктерді ағытып, тор сүзгіні тазалаңыз. Тор сүзгісі кептеліп қалған болуы мүмкін. • Кір жуғыш машинаға су құйыла бастағанда, температураны автоматты түрде басқару функциясы құйылып жатқан судың температурасын тексеретін болғандықтан, судың температурасы өзгеруі мүмкін. Бұл қалыпты жағдай. • Кір жуғыш машинаға су құйылып жатқанда, суық немесе жылы температура таңдалып тұрса, үлестіргіштен тек ыстық және/немесе тек суық судың ағып жатқанын байқауыңыз мүмкін. <p>Бұл температураны автоматты түрде басқаратын режимнің қалыпты функциясы, себебі кір жуғыш машина судың температурасын анықтайды.</p> |

Ақаулықты түзету

Ақаулықты түзету

| Ақаулық | Әрекет |
|--|---|
| Цикл соңында кір дымқыл болып тұр. | <ul style="list-style-type: none"> • Жоғары немесе өте жылдам айналдыру жылдамдығын пайдаланыңыз. • Қатты көпіршімес үшін өте тиімді (HE) жуғыш затты пайдаланыңыз. • Тым аз кір салынған. Өте аз кір салған кезде (бір немесе екі зат) теңгерімсіздік байқалып, толық айналмауы мүмкін. • Су төгетін түктің жаншылып немесе бітеліп қалмағанын тексеріңіз. |
| Су жылыстап ағады. | <ul style="list-style-type: none"> • Есіктің дұрыс жабылып тұрғанына көз жеткізіңіз. • Барлық түтіктердің берік жалғанғанына көз жеткізіңіз. • Су төгетін түтік ұшының ақаба су жүйесіне дұрыс кіргізіліп, бекітілгенін тексеріңіз. • Өте көп кір салмаңыз. • Қатты көпіршуге жол бермеу үшін тиімділігі өте жоғары (HE) жуғыш затты пайдаланыңыз. |
| Иіс шығады. | <ul style="list-style-type: none"> • Артық көпіршіктер ұяшықтарға жиналып қалып, зең иісі пайда болуы мүмкін. • Уақытылы зарарсыздандыру үшін шаю циклдарын қосыңыз. • Есіктің тығыздағышын (диафрагмасы) тазалаңыз. • Цикл аяқталғаннан кейін кір жуғыш машинаның ішін кептіріңіз. |
| Ешбір көпіршік көрінбейді (Көпіршік қосылатын үлгілерде ғана). | <ul style="list-style-type: none"> • Көп кір салған кезде көпіршіктер көрінбей қалуы мүмкін. • Қатты ластанған кірді жуған кезде көпіршік пайда болмауы мүмкін. |

Егер мәселе сонда да шешілмесе, жергілікті Samsung қызмет көрсету орталығына хабарласыңыз.

Ақпарат кодтары

Егер кір жуғыш машина жұмыс істемей қалса, экранда ақпарат коды пайда болуы мүмкін. Төмендегі кестеге қарап, ұсыныстарды орындап көріңіз.

| Код | Әрекет |
|-----|---|
| 4C | Су құйылмай тұр. <ul style="list-style-type: none">• Су шүмектерінің ашық екенін тексеріңіз.• Су түтіктерінің бітеліп қалмағанына көз жеткізіңіз.• Су шүмектерінің мұздап қалмағанын тексеріңіз.• Кір жуғыш машинаның жеткілікті су қысымымен жұмыс істеп тұрғанына көз жеткізіңіз.• Суық судың шүмегі мен ыстық су шүмегінің дұрыс қосылып тұрғанына көз жеткізіңіз.• Тор сүзгіні тазалаңыз, бітеліп қалған болуы мүмкін. |
| 5C | Су төгілмей тұр. <ul style="list-style-type: none">• Су төгетін түтіктің мұздап немесе бітеліп қалмағанын тексеріңіз.• Су төгетін түтіктің қосылым түріне қарай дұрыс төселіп тұрғанына көз жеткізіңіз.• Қоқыс сүзгісін тазалаңыз, бітеліп қалған болуы мүмкін.• Су төгетін түтіктің су төгетін құбырға дейін тура қосылып тұрғанына көз жеткізіңіз.• Ақпарат коды сонда да көрсетіліп тұрса, тұтынушыға қызмет көрсету орталығына хабарласыңыз. |
| dC | Есігі ашық тұрған кір жуғыш машинаны пайдалану. <ul style="list-style-type: none">• Есіктің дұрыс жабылып тұрғанына көз жеткізіңіз.• Кірлердің есікке қыстырылып қалмағанын тексеріңіз. |
| dC1 | Есікті бұғаттау мүмкін емес. <ul style="list-style-type: none">• Есіктің дұрыс жабылып тұрғанына көз жеткізіңіз.• Кір жуғыш машинаны сөндіріп, содан кейін қайта қосыңыз.• Ақпарат коды сонда да көрсетіліп тұрса, тұтынушыға қызмет көрсету орталығына хабарласыңыз. |
| OC | Су тасып төгілді. <ul style="list-style-type: none">• Айналып болғаннан кейін қайта бастаңыз.• Дисплейде ақпарат коды сонда да көрсетіліп тұрса, жергілікті Samsung қызмет көрсету орталығына хабарласыңыз. |

Ақаулықты түзету

























| Код | Әрекет |
|-----|---|
| LC | Су төгетін түтікті тексеріңіз. <ul style="list-style-type: none">Су төгетін түтік ұшының еденде жатпағанына көз жеткізіңіз.Су төгетін түтіктің бітеліп қалмағанына көз жеткізіңіз.Ақпарат коды сонда да көрсетіліп тұрса, тұтынушыға қызмет көрсету орталығына хабарласыңыз. |
| 3C | Қозғалтқыштың жұмысын тексеріңіз. <ul style="list-style-type: none">Циклды қайта бастап көріңіз.Ақпарат коды сонда да көрсетіліп тұрса, тұтынушыға қызмет көрсету орталығына хабарласыңыз. |
| TC1 | Су қызуы температурасының сенсорын тексеру керек. <ul style="list-style-type: none">Ақпарат коды сонда да көрсетіліп тұрса, тұтынушыға қызмет көрсету орталығына хабарласыңыз. |
| HC | Жоғары температурамен қыздыруды тексеру <ul style="list-style-type: none">Ақпарат коды сонда да көрсетіліп тұрса, тұтынушыға қызмет көрсету орталығына хабарласыңыз. |
| 1C | Су деңгейінің сенсоры дұрыс жұмыс істемей тұр. <ul style="list-style-type: none">Тоқ көзінен ағытып, циклды қайта бастап көріңіз.Ақпарат коды сонда да көрсетіліп тұрса, тұтынушыға қызмет көрсету орталығына хабарласыңыз. |
| AC | Негізгі және қосымша РВА құралдарының арасындағы байланысты тексеріңіз. <ul style="list-style-type: none">Тоқ көзінен ағытып, циклды қайта бастап көріңіз.Ақпарат коды сонда да көрсетіліп тұрса, тұтынушыға қызмет көрсету орталығына хабарласыңыз. |
| AC6 | Инвертер байланысын тексеру <ul style="list-style-type: none">Ақпарат коды сонда да көрсетіліп тұрса, тұтынушыға қызмет көрсету орталығына хабарласыңыз. |

Экранда ақпарат коды сонда да көрсетіліп тұрса, жергілікті Samsung қызмет көрсету орталығына хабарласыңыз.

Техникалық сипаттама

Матаға күтім көрсету кестесі

Келесі таңбалар матаға күтім көрсетуге қатысты жалпылама нұсқау ретінде берілген. Күтім көрсету белгілерінде мына ретпен төрт таңба көрсетіледі: жуу, ағарту, кептіру және үтіктеу (егер қажет болса, құрғақтай тазалау). Бұл таңбалар отандық және шетелдік киім өндірушілердің затбелгілерінде бірдей қолданылады. Киім тез тозбай, жуған кезде мәселе туындамас үшін, затбелгісіндегі нұсқауларды орындаңыз.

| | | | |
|---|---|---|--|
|  | Төзімді материал |  | Үтіктемеңіз |
|  | Нәзік мата |  | Кез келген еріткішті қолданып құрғақтай тазалауға болады |
|  | Кірді 95 °C градуста жууға болады |  | Құрғақтай тазалау |
|  | Кірді 60 °C градуста жууға болады |  | Перхлорид, жеңіл жанармай, таза спиртті немесе тек R113 қолданып құрғақтай тазалаңыз |
|  | Кірді 40 °C градуста жууға болады |  | Ұшақ жанармайы, таза спиртті немесе тек R113 қолданып құрғақтай тазалаңыз |
|  | Кірді 30 °C градуста жууға болады |  | Құрғақтай тазаламаңыз |
|  | Тек қолмен ғана жуылады |  | Жатқызып қойып кептіру керек |
|  | Тек құрғақтай тазалау керек |  | Іліп кептіру керек |
|  | Суық суға салып ағартуға болады |  | Киім ілгішке іліп кептіру керек |
|  | Ағартпаңыз |  | Кептіргіш машинамен, қалыпты қызумен кептіріледі |
|  | Макс. 200 °C градуспен үтіктеуге болады |  | Кептіргіш машинамен, төмендетілген қызумен кептіріледі |
|  | Макс. 150 °C градуспен үтіктеуге болады |  | Кептіргіш машинамен кептірмеңіз |
|  | Макс. 100 °C градуспен үтіктеуге болады | | |

Техникалық сипаттама

Қоршаған ортаны қорғау

- Бұл құрылғы қайта өңдеуден өткізуге болатын материалдардан жасалған. Егер бұл құрылғыны тастағыңыз келсе, жергілікті қоқыс тастау ережелерін орындаңыз. Құрылғыны тоққа қосуға жол бермес үшін қорек сымын кесіп алыңыз. Жануарлар мен кішкене балалар қамалып қалмас үшін, есігін ағытып алыңыз.
- Жуғыш затты өндіруші нұсқаулығында көрсетілген жуғыш зат мөлшерінен артық мөлшерде пайдаланбаңыз.
- Дақ кетіретін және ағартқыш заттарды, тек өте қажетті жағдайларда ғана, жуу циклі басталмай тұрып қолданыңыз.
- Су мен электр қуатын, кірді толтыра салып жуу арқылы үнемдеңіз (кірдің нақты мөлшері қолданылатын бағдарламаға байланысты анықталады).

Техникалық ақпарат парағы

* * Жұлдызша(лар) әр түрлі үлгіні көрсетеді, ол (0-9) немесе (A-Z) түрінде болуы мүмкін.

| Түрі | | Кір алдынан салынатын кір жуғыш машина | |
|-------------------------------|------------------|--|-----------------|
| Үлгі атауы | | WW8*Т3***** | WW7*Т3***** |
| Өлшемдері (Е x Т x Б) (мм) | | 595 x 465 x 850 | 595 x 440 x 850 |
| Судың қысымы | | 0,05 - 0,8 МПа | 0,05 - 0,8 МПа |
| ТАЗА салмағы | | 58,0 кг | 57,0 кг |
| Жуу және айналдыру мүмкіндігі | | 8,0 кг | 7,0 кг |
| Қуат тұтынуы | Жуу және қыздыру | 220 В | 1800 Вт |
| | | 240 В | 2100 Вт |
| Айналдыру айналымы | | 1400 мин/айн | 1200 мин/айн |

ЕСКЕРІМ

Дизайны және техникалық параметрлері сапаны жақсарту мақсатында алдын ала ескертусіз өзгертіледі.

Негізгі жуу бағдарламаларына қатысты ақпарат

| Үлгі атауы | Цикл | Температура (°C) | Сыйымдылығы (кг) | Бағдарлама уақыты (мин) | Қалған ылғал мөлшері (%) | Суды пайдалану (л/цикл) | Қуатты пайдалану (кВт-сағ/цикл) |
|-------------|---|------------------|------------------|-------------------------|--------------------------|-------------------------|---------------------------------|
| WW8*T3***** | МАҚТА МАТА | 20 | 4,0 | 66 | 56 | 50 | 0,25 |
| |  МАҚТА МАТА | 40 | 4,0 | 312 | 53 | 50 | 0,69 |
| | | 60 | 4,0 | 322 | 53 | 50 | 0,72 |
| | 8,0 | | 340 | 53 | 54 | 0,89 | |
| СИНТЕТИКА | 40 | 4,0 | 60 | 35 | 58 | 0,63 | |
| WW7*T3***** | МАҚТА МАТА | 20 | 3,5 | 66 | 65 | 52 | 0,20 |
| |  МАҚТА МАТА | 40 | 3,5 | 312 | 53 | 47 | 0,64 |
| | | 60 | 3,5 | 312 | 53 | 47 | 0,65 |
| | 7,0 | | 322 | 53 | 52 | 0,90 | |
| СИНТЕТИКА | 40 | 3,5 | 60 | 35 | 52 | 0,60 | |

Кестедегі мәндер IEC60456/EN60456 стандартында көрсетілген талаптар орындалған кезде өлшенген. Нақты мәндер құрылғының қалай қолданылатынына байланысты.



Жадынама

Жадынама



Өндірілген елі : Қытайда жасалған

Өндіруші : Samsung Electronics Co., Ltd /Самсунг Электроникс Ко., Лтд

Өндірушінің мекенжайы : 129, Осеон-Донг, Гуанчсан-Гу, Гуанчжоу-Сити, 16677, Корея, Samsung Electronics Co., Ltd

Зауыт орналасқан жер : Юнху жолы, 10, Экономикалық дамыту аумағы, Хефэй қаласы, Анхуй, Қытай Республикасы, TCL Home Appliances (Хефэй) Co., Ltd

ҚР аумағында тұтынушылардан шағымдар мен ұсыныстарды қабылдайтын ұйым :

«SAMSUNG ELECTRONICS CENTRAL EURASIA» (САМСУНГ ЭЛЕКТРОНИКС ЦЕНТРАЛЬНАЯ ЕВРАЗИЯ) ЖШС Қазақстан

Республикасы, Алматы қаласы, Әл Фараби даңғылы, 36 үй, 3, 4 қабат



Символ Кедендік одақтың 005/2011 техникалық регламентіне сәйкес қолданылады және осы өнімнің қаптамасын екінші рет пайдалануға арналмағанын және жоюға жататынын көрсетеді. Осы өнімнің қаптамасын азық-түлік өнімдерін сақтау үшін пайдалануға тыйым салынады.



Символ қаптаманы жою мүмкіндігін көрсетеді. Символ сандық код және/немесе әріп белгілері түріндегі қаптама материалының белгісімен толықтырылуы мүмкін.

СҰРАҒЫҢЫЗ НЕМЕСЕ ҰСЫНЫСЫҢЫЗ БАР МА?

| ЕЛ | ҚОҢЫРАУ ШАЛҢЫҢЫЗ | НЕМЕСЕ МЫНА МЕКЕНЖАЙҒА ХАБАРЛАСЫҢЫЗ: |
|------------|------------------------------------|--|
| RUSSIA | 8-800-555-55-55 | www.samsung.com/ru/support |
| KAZAKHSTAN | 8-10-800-500-55-500 (GSM: 7799) | www.samsung.com/kz_ru/support |
| UKRAINE | 0-800-502-000 | www.samsung.com/ua/support |
| BELARUS | 810-800-500-55-500 | www.samsung.com/support |
| GEORGIA | 0-800-555-555 | www.samsung.com/support |
| ARMENIA | 0-800-05-555 | www.samsung.com/support |
| AZERBAIJAN | 0-88-555-55-55 | www.samsung.com/support |
| UZBEKISTAN | 00-800-500-55-500 (GSM: 7799) | www.samsung.com/uz_ru/support |
| KYRGYZSTAN | 00-800-500-55-500 (GSM: 9977) | www.samsung.com/support |
| TAJIKISTAN | 8-10-800-500-55-500 (GSM: 8888) | www.samsung.com/support |
| MONGOLIA | 1800-25-55 | www.samsung.com/support |
| MOLDOVA | +373-22-667-400 | www.samsung.com/support |



Kiryuvish mashinasi

Foydalanuvchi qo'llanmasi

WW8*T3*****/WW7*T3*****

SAMSUNG

Mundarija

| | |
|---|-----------|
| Xavfsizlikka oid ma'lumotlar | 4 |
| Xavfsizlik ko'rsatmalari haqida nimalarni bilishingiz kerak | 4 |
| Muhim xavfsizlik belgilari | 4 |
| Muhim ehtiyot chorolari | 5 |
| O'rnatishga oid muhim ogohlantirishlar | 6 |
| O'rnatishga oid ogohlantirishlar | 8 |
| Foydalanishga oid muhim ogohlantirishlar | 8 |
| Foydalanishga oid ogohlantirishlar | 10 |
| Tozalashga oid muhim ogohlantirishlar | 14 |
| WEEE belgisiga oid ko'rsatmalar | 15 |
| O'rnatish | 16 |
| To'plam tarkibiga kiruvchi qismlar | 16 |
| O'rnatish bo'yicha talablar | 18 |
| Qadam-baqadam o'rnatish | 20 |
| Ishga tushirishdan avval | 29 |
| Dastlabki sozlashlar | 29 |
| Kir yuvish bo'yicha ko'rsatmalar | 29 |
| Kir yuvish vositasi tortmasi bo'yicha yo'riqnomasi | 33 |
| Ishlatish amallari | 36 |
| Boshqaruv paneli | 36 |
| Ishga tushirish uchun oddiy qadamlar | 37 |
| Rejim to'g'risida qisqacha ma'lumotlar | 38 |
| Sozlamalar | 41 |
| Texnik xizmat ko'rsatish | 42 |
| Favqulodda holatda suvni chiqarib tashlash | 42 |
| Tozalash | 43 |
| Muzdan tushirish | 46 |
| Uzoq vaqt foydalanilmaslikka qarshi qarov | 46 |

| | |
|---|-----------|
| Nosozliklarni bartaraf qilish | 47 |
| Tekshirish nuqtalari | 47 |
| Axborot kodlari | 51 |
| Texnik xususiyatlar | 53 |
| Kiyimlarning yorliqlaridagi belgilarning bayoni | 53 |
| Atrof-muhitni himoya qilish | 54 |
| Texnik xususiyatlar varag'i | 54 |
| Asosiy yuvish dasturlari bo'yicha ma'lumotlar | 55 |
| Energetik samaradorligi | 56 |

Xavfsizlikka oid ma'lumotlar

Yangi Samsung kir yuvish mashinasini xarid qilganingiz bilan tabriklaymiz. Ushbu qo'llanmada kir yuvish mashinangizni o'rnatish, undan foydalanish va uni tegishli tarzda saqlash bo'yicha muhim ma'lumotlar beriladi. Iltimos, kir yuvish mashinangizning ko'pgina afzalliklari va imkoniyatlaridan to'liq darajada foydalanish uchun ushbu qo'llanmani o'qib chiqing.

Xavfsizlik ko'rsatmalari haqida nimalarni bilishingiz kerak

Iltimos, ushbu yangi kir yuvish mashinangizning ko'pgina imkoniyatlari va funksiyalarini xavfsiz va samarali tarzda boshqarishni bilishingizga ishonch hosil qilishingiz uchun ushbu qo'llanmani diqqat bilan o'qib chiqing. Sizga keyinchalik kerak bo'lishi mumkin bo'lgan ma'lumotlarni qidirishda undan foydalanish uchun ushbu qo'llanmani mashinaga yaqin bo'lgan xavfsiz joyda saqlang. Jihozdan faqat ushbu qo'llanmada bayon qilingan undan foydalanish uchun mo'ljallangan maqsadlaridagina foydalaning. Ushbu qo'llanmadagi ogohlantiruvchi xabarlar va xavfsizlik bo'yicha muhim ko'rsatmalar bo'lishi mumkin bo'lgan barcha holatlar va vaziyatlarni qamrab olmaydi. Mashinani o'rnatish, unga texnik xizmat ko'rsatish va undan foydalanishda siz sog'lom fikr bilan ish ko'rishingiz, texnika xavfsizligi qoidalariga amal qilishingiz va mashinani tegishli qarov bilan ta'minlashingiz kerak.

Bu yerda bayon qilingan foydalanish bo'yicha ko'rsatmalar turli mashina modellariga taalluqli bo'lganligi uchun kir yuvish mashinangizning xususiyatlari ushbu qo'llanmada keltirilgan xususiyatlardan bir oz farq qilishi va barcha ogohlantiruvchi belgilar ham sizning mashinangizga tegishli bo'lmasligi mumkin. Agar sizda qandaydir savollar yoki muammolar bo'lsa, sizga eng yaqin bo'lgan xizmat ko'rsatish markaziga murojaat qiling yoki onlayn rejimida www.samsung.com saytidan tavsiyalar yoki ma'lumotlar toping.

Muhim xavfsizlik belgilari

Ushbu foydalanuvchi qo'llanmasida foydalaniladigan belgilar va ramzlar quyidagi ma'nolarni bildiradi:

OGOHLANTIRISH

Jiddiy jarohat olish, o'lim va/yoki mulkka shikast yetishiga olib kelishi mumkin bo'lgan xatarlar va ehtiyotsizliklar.

DIQQAT

Jarohat olish va/yoki mulkka shikast yetishiga olib kelishi mumkin bo'lgan xatarlar va ehtiyotsizliklar.

ESLATMA

Jarohat olish yoki moddiy zarar yetishi xatarini ko'rsatadi.

Ushbu ogohlantiruvchi belgilar Sizni va boshqalarning shikastlanishlarini oldini olish uchun bu yerda keltirilgan.

Iltilmos, ularga qat'iy amal qiling.

Ushbu qo'llanmani o'qib chiqqandan keyin sizga keyinchalik kerak bo'lishi mumkin bo'lgan ma'lumotlarni qidirish uchun uni ishonchli joyda saqlang.

Ushbu mashinadan foydalanishdan avval barcha ko'rsatmalarni o'qib chiqing.

Ushbu mashina elektr toki va harakatlanuvchi detallardan foydalanganligi uchun ehtimoliy xatarlar mavjud. Ushbu mashina bilan xavfsiz tarzda ishlash uchun uning qanday ishlashi bilan tanishib chiqing va undan foydalanganda xavfsizlik choralariga amal qiling.

Muhim ehtiyot choralari

OGOHLANTIRISH

Yong'in chiqishi, elektr toki urishi yoki jarohat olish xavfini kamaytirish uchun jihozdan foydalanganda quyidagi asosiy ehtiyot choralariga amal qiling:

1. Agar bolalar nazorat ostida bo'lmasalar yoki ularga xavfsizlik uchun javobgar shaxs tomonidan ushbu qurilmadan foydalanish to'g'risida avvaldan ko'rsatmalar berilmagan bo'lsa, bu qurilmadan jismoniy yoki aqliy qobiliyatlari cheklangan yoki bilimi va tajribasi yetarli bo'lmagan shaxslar (jumladan bolalar) foydalanishlari mumkin emas.
2. **Yevropada foydalanish uchun:** Moslamadan yoshi 8 dan oshgan bolalar, jismoniy, sezuvchanlik yoki aqliy qobiliyati cheklangan odamlar tegishli yo'l-yo'riq yoki ko'rsatma berilgan taqdirda va uning xavfini tushingan holda foydalanishi mumkin. Bolalar ushbu qurilma bilan o'ynamasliklari kerak. Tozalash va texnik xizmat ko'rsatish bolalar tomonidan nazoratsiz tarzda amalga oshirilmasligi kerak.
3. Bolalar jihoz bilan o'ynamasliklarini nazorat qilib turishingiz kerak.
4. Agar elektr manbaiga ulash kabeli shikastlangan bo'lsa, xatarlarning oldini olish uchun u ishlab chiqaruvchi, uning xizmat ko'rsatish agenti yoki malakali shaxslar tomonidan almashtirilishi kerak.
5. Qurilma bilan birga berilgan yangi shlanglar to'plamini ishlating, eski shlanglar to'plamini qayta ishlating.

Xavfsizlikka oid ma'lumotlar

6. Asosida havo almashtirilishi uchun tirqishlari bo'lgan qurilmalarda gilam ushbu tirqishlarni to'sib qo'ymasligi kerak.
7. **Yevropada foydalanish uchun:** Uzluksiz nazorat ostida bo'lmasa, 3 yoshdan kichik bolalarni yaqinlashtirmang.
8. **DIQQAT:** Issiqlik o'chirgichining tasodifiy qayta o'rnatilishi tufayli yetadigan zararlarning oldini olish uchun qurilma taymer singari tashqi o'chirib-yoqish qurilmasi orqali elektr toki bilan ta'minlanmasligi yoki xizmat ko'rsatuvchilar tomonidan muntazam ravishda o'chirib-yoqiluvchi zanjirga ulanmasligi kerak.
9. Bu qurilma faqat ro'zg'orda ishlatishga mo'ljallangan, uni quyidagi joylarda ishlatmang:
 - do'konlardagi oshxona hududlari, ofislar va boshqa ish muhitlari;
 - og'ilxonalarda;
 - mehmonxona va boshqa yashash joylarida mijozlar tomonidan;
 - uxlash va nonushta turidagi muhitlarda;
 - ko'p xonali uylardagi umumiy foydalanish hududi yoki kirxonalarda.

O'rnatishga oid muhim ogohlantirishlar

OGOHLANTIRISH

Ushbu qurilmani o'rnatish malakali texnik yoki xizmat ko'rsatuvchi kompaniya tomonidan amalga oshirilishi kerak.

- Ushbu talabga amal qilmaslik elektr toki urishi, yong'in chiqishi, portlash, mahsulotning ishlashi bilan bog'liq muammolar yoki shikastlanishga olib kelishi mumkin.

Ushbu mashina og'ir, shuning uchun uni ko'targanda ehtiyot bo'ling.

Vilkani mahalliy elektr normativlariga mos keladigan rozetkaga tiqing. Bu qurilma uchun alohida rozetka ajrating, uzaytirgichdan foydalanmang.

- Uchtalik yoki uzaytma simdan foydalangan holda, rozetkaga boshqa qurilmalarni ulash elektr toki urishi yoki yong'inga olib kelishi mumkin.
- Elektr kuchlanishi, chastotasi va tok kuchining mahsulot xususiyatlarida ko'rsatilganlari bilan bir xil ekanligiga ishonch hosil qiling. Ushbu talabga amal qilmaslik elektr toki urishi yoki yong'inga olib kelishi mumkin. Elektr manbaiga ulash vilkasi rozetkaga mahkam tiqilgan bo'lishi kerak.

Chang va suv kabi begona moddalarni ketkazish uchun elektr manbaiga ulash kabelining vilkasi va aloqa joylarini muntazam ravishda quruq latta bilan artib turing.

- Elektr manbaiga ulash vilkasini uzing va quruq latta bilan arting.
- Ushbu talabga amal qilmaslik elektr toki urishi yoki yong'inga olib kelishi mumkin.

Elektr manbaiga ulash vilkasini rozetkaga shnur polda bimalol yotadigan tarzda tiqing.

- Agar elektr manbaiga ulash vilkasini rozetkaga teskari yo'nalishda ketadigan tarzda tiqsangiz, shnur ichidagi elektr simlar shikastlanishi va bu elektr toki urishi yoki yong'inga olib kelishi mumkin.

Barcha qadoqlash materiallarini bolalarning qo'llari yetmaydigan joylarda saqlang, chunki qadoqlash materiallari ular uchun xavfli bo'lishi mumkin.

- Agar bola paketga boshini tiqsa, bu uning bo'g'ilib qolishiga olib kelishi mumkin.

Ushbu mashina, elektr manbaiga ulash vilkasi yoki shnuri shikastlangan hollarda, o'zingizga eng yaqin joylashgan xizmat ko'rsatish markaziga murojaat qiling.

Ushbu mashina ishonchli tarzda yerga ulangan bo'lishi kerak.

Ushbu mashinani gaz ta'minoti trubasi, plastik vodoprovod trubasi yoki telefon liniyasi orqali yerga ulamang.

- Bu elektr toki urishi, yong'in chiqishi, portlash yoki mahsulotning ishlashi bilan bog'liq muammolarga olib kelishi mumkin.
- Hech qachon elektr manbaiga ulash vilkasini tegishli ravishda yerga ulanmagan rozetkaga ulamang va yerga ulashning mahalliy va milliy tartiblariga muvofiq ekanligiga ishonch hosil qiling.

Ushbu mashinani isitgichlar yoki har qanday yonuvchan materiallar yaqiniga o'rnatmang.

Ushbu mashinani nam, yog'li yoki chang bosgan joylar yoki to'g'ridan-to'g'ri quyosh yoki suv (masalan, yomg'ir tomchilari ostiga) ta'siri ostidagi joylarga o'rnatmang.

Ushbu mashinani past haroratli joylarga o'rnatmang.

- Muzlash quvurlarning yorilishiga olib kelishi mumkin.

Ushbu qurilmani gaz sizib chiqishi mumkin bo'lgan joylarda o'rnatmang.

- Bu tok urishi yoki yong'inga olib kelishi mumkin.

Elektr transformatoridan foydalanmang.

- Bu tok urishi yoki yong'inga olib kelishi mumkin.

Shikastlangan elektr manbaiga ulash vilkasi, shikastlangan elektr manbaiga ulash shnuri yoki kontaktlari bo'shab qolgan rozetkadan foydalanmang.

- Bu tok urishi yoki yong'inga olib kelishi mumkin.

Elektr manbaiga ulash shnurini qattiq tortmang yoki ortiq darajada bukmang.

Elektr manbaiga ulash shnurini o'ramang yoki bog'lamang.

Xavfsizlikka oid ma'lumotlar

Elektr manbaiga ulash shnurini metall buyumlarga osmang, elektr manbaiga ulash shnuri ustiga og'ir buyumlarni qo'ymang, elektr manbaiga ulash shnurini buyumlar orasiga joylashtirmang yoki elektr manbaiga ulash shnurini mashinaning orqa devorida joylashgan maydonga kiritmang.

- Bu tok urishi yoki yong'inga olib kelishi mumkin.

Vilkani rozetkadan sug'urishda elektr manbaiga ulash shnuridan tortmang.

- Vilkadan ushlagan holda, vilkani rozetkadan sug'urib oling.
- Ushbu talabga amal qilmaslik elektr toki urishi yoki yong'inga olib kelishi mumkin.

Ushbu jihoz elektr tarmog'iga ulash shnuri, vodoprovod krani va suv chiqarish quvuridan foydalanish mumkin bo'lgan tarzda o'rnatilishi kerak.

O'rnatishga oid ogohlantirishlar

DIQQAT

Ushbu mashina elektr manbaiga ulash vilkasidan osongina foydalanish mumkin bo'lgan tarzda joylashtirilishi kerak.

- Ushbu talabga amal qilmaslik elektr tokining chiqib ketishi tufayli tok urishi yoki yong'inga olib kelishi mumkin.

Ushbu mashinani uning og'irligini ko'tara oladigan qattiq, tekis polga o'rning.

- Ushbu talabga amal qilmaslik anomol tebranishlar, mashinaning polda siljib ketishi, shovqin chiqishi yoki mahsulot nosozliklariga olib kelishi mumkin.

Foydalanishga oid muhim ogohlantirishlar

OGOHLANTIRISH

Agar mashina suv bilan to'lib qolsa, darhol suv va elektr ta'minotini o'chiring va o'zingizga eng yaqin joylashgan xizmat ko'rsatish markaziga murojaat qiling.

- Elektr manbaiga ulash kabeli vilkasiga ho'l qo'llaringiz bilan tegmang.
- Ushbu talabga amal qilmaslik elektr toki urishiga olib kelishi mumkin.

Agar ushbu mashina g'alati shovqinli tovushlar, kuygan hid yoki tutun chiqarsa, darhol elektr manbaiga ulash vilkasini uzing va o'zingizga eng yaqin joylashgan xizmat ko'rsatish markaziga murojaat qiling.

- Ushbu talabga amal qilmaslik elektr toki urishi yoki yong'inga olib kelishi mumkin.

Gaz (propan, siqilgan gaz va boshqalar kabi) chiqish holatlari yuz berganda, darhol xonani shamollating va elektr manbaiga ulash kabeliga tegmang. Ushbu mashina yoki elektr manbaiga ulash shnuriga tegmang.

- Ventilyatordan foydalanmang.
- Uchqun chiqishi portlash yoki yong'inga olib kelishi mumkin.

Bolalarga kir yuvish mashinangizni yoki uning ichida o'ynashlariga yo'l qo'ymang. Bundan tashqari, mashinani chiqitga chiqarishda kir yuvish mashinasi eshigining dastasini olib tashlang.

- Mashina ichiga kirgach, bola tiqilib qolishi va bo'g'ilishi mumkin.

Kir yuvish mashinasidan foydalanishni boshlashdan avval uning asosiga biriktirilgan qadoqlarni (gubka, penoplast) olib tashlanganligiga ishonch hosil qiling.

Mashinaning kirlangan qismlarini gazolin, benzin, kerosin, bo'yoqlarning erituvchilari, spirt yoki boshqa yonuvchi yoki portlovchi moddalar bilan yuvmang.

- Bu elektr toki urishi, yong'in yoki portlashga olib kelishi mumkin.

Kir yuvish mashinasi ishlayotganda (yuqori haroratli suv bilan kir yuvish/quritish/siqish rejimlarida), uning eshigini kuch bilan ochmang.

- Kir yuvish mashinasidan oqib chiqayotgan suv kuyishga sabab bo'lishi yoki polni sirpanchiq qilishi mumkin. Bu jarohat olishga sabab bo'lishi mumkin.
- Eshikni kuch bilan ochish mashinaning ishdan chiqishiga yoki jarohat olishiga sabab bo'lishi mumkin.

Mashina ishlayotgan vaqtda, uning ostiga qo'llaringizni tiqmang.

- Bu jarohat olishga sabab bo'lishi mumkin.

Elektr manbaiga ulash kabeli vilkasiga ho'l qo'llaringiz bilan tegmang.

- Bu tok urishiga sabab bo'lishi mumkin.

Qurilma yoqilgan vaqtda, elektr manbaiga ulash kabeli vilkasini rozetkadan uzmang.

- Elektr manbaiga ulash vilkasini yana rozetkaga ulash uchqun chiqishiga sabab bo'lishi va elektr toki urishi yoki yong'inga olib kelishi mumkin.

Bolalarga yoki quvvatsiz kishilarga kir yuvish mashinasidan nazoratsiz foydalanishlariga yo'l qo'ymang. Bolalarning mashina ustiga chiqishlariga yo'l qo'ymang.

- Bu elektr toki urishi, kuyish yoki jarohat olishga olib kelishi mumkin.

Kir yuvish mashinasi ishlayotgan vaqtda, uning ostiga qo'llaringizni yoki metall buyumlarni tiqmang.

- Bu jarohat olishga sabab bo'lishi mumkin.

Kir yuvish mashinasini elektr manbaiga ulash shnuridan tortgan holda, rozetkadan uzmang. Har doim vilkani mahkam ushlang va uni to'g'ridan-to'g'ri rozetkadan sug'urib oling.

- Elektr manbaiga ulash shnurining shikastlanishi qisqa tutashuv, yong'in va/yoki elektr toki urishiga olib kelishi mumkin.

Qurilmani o'zingizcha ta'mirlash, qismlarga ajratish yoki o'zgartirishga urinmang.

- Standart shakldagi predoxranitellardan tashqari boshqa hech qanday predoxranitellardan (masalan, mis qo'yilma, po'lat sim va hokazo) foydalanmang.
- Kir yuvish mashinasini ta'mirlash yoki qaytadan o'rnatish kerak bo'lgan hollarda, o'zingizga eng yaqin joylashgan xizmat ko'rsatish markaziga murojaat qiling.
- Ushbu talabga amal qilmaslik elektr toki urishi, yong'in chiqishi, mahsulotning ishlashi bilan bog'liq muammolar yoki shikastlanishga olib kelishi mumkin.

Xavfsizlikka oid ma'lumotlar

Agar suv quyish shlangi krandan uzilsa va mashinani suvga ko'mib yubora boshlasa, elektr manbaiga ulash vilkasini rozetkadan uzing.

- Ushbu talabga amal qilmaslik elektr toki urishi yoki yong'inga olib kelishi mumkin.

Kir yuvish mashinasidan uzoq vaqt foydalanilmaslik yoki momaqaldiroq yoki chaqmoq bo'layotgan vaqtda, elektr manbaiga ulash vilkasini rozetkadan uzib qo'ying.

- Ushbu talabga amal qilmaslik elektr toki urishi yoki yong'inga olib kelishi mumkin.

Kir yuvish mashinasiga birorta begona buyum kirib qolgan hollarda, elektr manbaiga ulash vilkasini rozetkadan uzing va yaqinroqda joylashgan Samsung xizmat ko'rsatish markaziga murojaat qiling.

- Bu tok urishi yoki yong'inga olib kelishi mumkin.

Bolalarga (yoki uy hayvonlariga) kir yuvish mashinangizni yoki uning ichida o'ynashiga yo'l qo'ymang. Kir yuvish mashinasi eshigini ichkaridan ochish juda qiyin va agar bolalar mashina ichida tiqilib qolsalar, jiddiy jarohatlanishlari mumkin.

Foydalanishga oid ogohlantirishlar

DIQQAT

Kir yuvish mashinasi kir yuvish vositasi, kirlar, ovqat qoldiqlari kabi begona buyumlar bilan ifloslangan hollarda, elektr manbaiga ulash vilkasini rozetkadan uzing va nam, yumshoq latta bilan kir yuvish mashinasini tozalang.

- Ushbu talabga amal qilmaslik ranglarning o'chishi, deformatsiyalanish, mashinaning ishdan chiqishi yoki zanglashga olib kelishi mumkin.

Kuchli zarba ta'sirida old oyna sinishi mumkin. Kir yuvish mashinasidan foydalanganda, ehtiyot bo'ling.

- Oynaning sinishi jarohat olishga olib kelishi mumkin.

Suv quyish to'xtatilgandan keyin yoki suv quyish shlangini qaytadan ulashda kranni asta-sekinlik bilan oching.

Agar uzoq vaqt davomida mashinadan foydalanilmagan bo'lsa, kranni asta-sekinlik bilan oching.

- Suv quyish shlangi yoki vodoporvod quvuridagi havo bosimi mahsulot qismlarini shikastlashi yoki suvning oqib chiqishiga sabab bo'lishi mumkin.

Agar kir yuvish mashinasini ishlatish vaqtida suv chiqishi xatoligi sodir bo'lsa, suv chiqarish tizimi bilan bog'liq muammoning mavjudligini tekshiring.

- Agar kir yuvish mashinasidan suv chiqarish tizimi muammosi tufayli suvga ko'milgan holda foydalanilsa, bu elektr toki urishi yoki yong'inga sabab bo'lishi mumkin.

Yuviladigan kirlarni ular kir yuvish mashinasining eshigiga turib qolmaydigan tarzda, to'raligicha kir yuvish mashinasining ichiga joylashtiring.

- Agar yuviladigan kir mashina eshigiga tiqilib qolsa, u shikastlanishi, kir yuvish mashinasi ishdan chiqishi yoki suvning chiqib ketishi sodir bo'lishi mumkin.

Kir yuvish mashinasidan foydalanilmayotgan vaqtda, kranni yopib qo'ying.

- Suv quyish shlangi ulovchisidagi vintlarning tegishli mahkamlanganligiga ishonch hosil qiling.

Rezina zichlagich va old eshik oynasida begona narsalarning (masalan, mato parchalari, iplar, soch va hokazo) yo'qligiga ishonch hosil qiling.

- Agar begona buyumlar eshikka tiqilib qolsa yoki eshik mahkam yopilmasa, bu suvning oqib chiqishiga sabab bo'lishi mumkin.

Mashinadan foydalanishdan avval kranni oching va suv quyish shlangi ulovchisining mahkam biriktirilganligi va suvning oqib chiqmasligini tekshiring.

- Agar suv quyish shlangi ulovchisi vintlari bo'shab qolgan bo'lsa, bu suvning oqib chiqishiga sabab bo'lishi mumkin.

Siz xarid qilgan jihoz faqat uyda foydalanish uchun mo'ljallangan.

Kir yuvish mashinasidan ishlab chiqarish ehtiyojlari bilan bog'liq maqsadlarda foydalanish mashinadan noto'g'ri foydalanish hisoblanadi. Bunday hollarda, mashinaga nisbatan Samsung tomonidan beriladigan kafolat qo'llanilmaydi va bunday noto'g'ri foydalanish natijasidagi nosozliklar yoki shikastlanishlar uchun javobgarlikni Samsung zimmasiga yuklab bo'lmaydi.

Kir yuvish mashinasining ustiga chiqmang yoki kir yuvish mashinasi ustiga buyumlarni (yuviladigan kirlar, yoqilgan shamlar, yoqilgan sigaretalar, kimyoviy moddalar, metall buyumlar kabilar) qo'ymang.

- Bu tok urishi, yong'in chiqishi, mahsulot bilan bog'liq muammolar yoki jarohatlanishga olib kelishi mumkin.

Qurilma sirtiga insektitsid kabi tez bug'lanuvchi materiallarni sepmang.

- Odam uchun xavfli bo'lish bilan bir paytda, bu elektr toki urishi, yong'in chiqishi yoki mahsulotning ishlashi bilan bog'liq muammolarga olib kelishi mumkin.

Kir yuvish mashinasi yaqiniga elektromagnit maydonlar hosil qiluvchi buyumlarni joylashtirmang.

- Bu noto'g'ri ishlash tufayli shikastlanishga olib kelishi mumkin.

Yuqori haroratli yuvish yoki quritish rejimlarida chiqariladigan suvning harorati yuqori bo'ladi. Bunday suvga tegmang.

- Bu kuyish yoki jarohat olishga sabab bo'lishi mumkin.

Agar suv harorati chiqarishdan oldin yuqori bo'lsa, harorat tushishiga biroz vaqt talab etilishi mumkin va u ichki haroratdan kelib chiqib turticha bo'ladi.

Agar kir yuvish mashinangizda ushbu buyumlarni yuvish uchun maxsus rejim mavjud bo'lmasa, o'tirg'ichlar uchun suv o'tkazmaydigan to'shamalar, bo'yralar yoki kiyimlarni (*) yuvmang, siqmang yoki quritmang.

Xavfsizlikka oid ma'lumotlar

(*): Jundan qilingan choyshablar, yomg'irga qarshi nakidkalar, baliqchilarning jiletleri, chang'ichilarning shimlari, uxlash uchun yostiqlar, yo'rgak qoplamalari, bolalar tagliklari hamda velosipedlar, mototsikllar va mashinalarni yopish uchun tentlar va hokazo.

- Hattoki yorlig'ida kir yuvish mashinasi belgisi ko'rsatilgan bo'lsa ham, qalin yoki qattiq to'shamalarni yuvmang. Bu ortiqcha tebranishlar tufayli shikastlanishga yoki kir yuvish mashinasi, devorlar, pol yoki kiyimlarga zarar yetkazishga olib kelishi mumkin.
- Ushbu kir yuvish mashinasida gilamchalar yoki rezina tagligi bo'lgan gilamchalarni yuvmang. Rezina taglik ajralib ketishi va baraban ichiga yopishib qolishi, bu esa suv chiqarish xatoligi kabi noto'g'ri ishlashlarga olib kelishi mumkin.

Kiryuvish vositasi qutisi o'z joyiga qo'yilmagan holda, kir yuvish mashinasini ishga tushirmang.

- Bu suvning oqib ketishi tufayli elektr toki urishi yoki jarohatlanishga olib kelishi mumkin.

Quritish vaqtida yoki quritish nihoyasiga yetishi bilan bakning ichiga tegmang, chunki u issiq bo'ladi.

- Bu kuyishga sabab bo'lishi mumkin.

Yuvish va quritish paytida eshik shishasi issiq bo'ladi. Shu sababli eshik shishasiga tegmang.

Undan tashqari, bolalarga kir yuvish mashinasi atrofida o'ynashga yoki eshik shishasiga teginishga ruxsat bermang.

- Bu kuyishga sabab bo'lishi mumkin.

Qo'lingizni kir yuvish vositasi qutisi ichiga tiqmang.

- Bu jarohatlanishga olib kelishi mumkin, chunki qo'lingiz kir yuvish vositasini solish tizimi tomonidan ushlab qolinishi mumkin.
- Suyuq kir yuvish vositasi ushlagichi (faqat mavjud modellarda) kukunli vosita uchun ishlatilmaydi. Kukunli vosita ishlatayotganda, ushlagichni olib tashlang.

Kir yuvish mashinasi ichiga yuvilishi kerak bo'lgan narsalardan boshqa hech qanday narsalarni (oyoq kiyimlari, ovqat qoldiqlari, hayvonlar kabi) solmang.

- Kuchli tebranishlar tufayli bu kir yuvish mashinasining ishdan chiqishiga yoki uy hayvonlarining jarohatlanishi va o'limiga olib kelishi mumkin.

Soch to'g'nag'ich, pichoq, tirnoq kabi o'tkir narsalar bilan tugmalarni bosmang.

- Bu elektr toki urishi yoki jarohatlanishga olib kelishi mumkin.

Odatda terini parvarish qilish vositalari do'konlari yoki massaj klinikalarida sotiladigan moylar, kremlar yoki los'onlar bilan ifloslangan kiyimlarni yuvmang.

- Bu rezina zichlagichning deformatsiyalanishiga sabab bo'lishi va suvning chiqib ketishiga olib kelishi mumkin.

Nina to'g'nag'ichlar, soch to'g'nag'ichlari yoki oqartirgich tyubigi kabi buyumlarni barabanda uzoq vaqt qoldirmang.

- Bu barabanning zanglanishiga olib kelishi mumkin.
- Agar baraban sirtida zanglagan joylar paydo bo'la boshlasa, uning sirtiga (neytral) tozalash vositasini seping va uni ketkazish uchun gubkadan foydalaning. Hech qachon metall chiyotkadan foydalanmang.

Quruq kimyoviy tozalash vositalaridan to'g'ridan-to'g'ri foydalanmang va biror bir quruq kimyoviy tozalash vositalari bilan zararlangan kiyimlarni yuvmang, chaymang yoki siqmang.

- Bu moyning oksidlanishidan hosil bo'luvchi yuqori harorat tufayli o'z-o'zidan yonib ketishga yoki birdan yonib ketishga olib kelishi mumkin.

Suvni sovutish/isitish qurilmalaridan olingan suvdan foydalanmang.

- Bu kir yuvish mashinasi bilan bog'liq muammolarga olib kelishi mumkin.

Kir yuvish mashinasi uchun tabiiy qo'l yuvish sovuvidan foydalanmang.

- Agar u kir yuvish mashinasining ichida qotib qolsa yoki to'plansa, bu kir yuvish mashinasining nosozligi, ranglarning o'chishi, zanglar yoki noxush hidlarning paydo bo'lishiga olib kelishi mumkin.

Paypoq va ko'siyabandlarni yuvish to'riga joylashtiring va ularni boshqa yuviladigan kirlar bilan birgalikda yuving.

Choyshab singari yirik buyumlarni kir yuvish to'riga joylashtirgan holda yuvmang.

- Bu talabga amal qilmaslik kuchli tebranishlar tufayli shikastlanishga olib kelishi mumkin.

Qotib qolgan kir yuvish vositalaridan foydalanmang.

- Agar ular kir yuvish mashinasi ichida to'planib qolsa, bu suvning oqib chiqishiga sabab bo'lishi mumkin.

Yuvilishi kerak bo'lgan barcha kiyimlar cho'ntaklarining bo'sh ekanligiga ishonch hosil qiling.

- Tangalar, to'g'nag'ichlar, mixlar, vintlar yoki toshlar singari qattiq, o'tkir buyumlar kir yuvish mashinasining ishdan chiqishiga olib kelishi mumkin.

Katta to'qalari, tugmalari yoki boshqa og'ir metall buyumlari mavjud bo'lgan kiyimlarni yuvmang.

Kirlarni rangbardoshlik darajasiga qarab ranglarga ko'ra ajrating va tavsiya etilgan sikl, suv harorati va qo'shimcha funksiyalarni tanlang.

- Bu kiyim ranglarining o'chib ketishiga yoki matoga zarar yetishiga olib kelishi mumkin.

Eshikni yopayotganingizda bolalar barmoqlarining eshikka qisilib qolmasligiga ehtiyot bo'ling.

- Ushbu talabga amal qilmaslik shikastlanishga olib kelishi mumkin.

Xavfsizlikka oid ma'lumotlar

Tozalashga oid muhim ogohlantirishlar

OGOHLANTIRISH

Mashinani suv sepush yo'li bilan tozalamang.

Kuchli kislotaliy tozalash vositalaridan foydalanmang.

Mashinani tozalash uchun benzin, erituvchilar yoki spirtidan foydalanmang.

- Bu ranglarning o'chishi, deformatsiyalanish, elektr toki urishi yoki yong'inga olib kelishi mumkin.

Mashinani tozalash yoki unga texnik xizmat ko'rsatishdan avval, uni devordagi rozetkadan ajrating.

- Ushbu talabga amal qilmaslik elektr toki urishi yoki yong'inga olib kelishi mumkin.

WEEE belgisiga oid ko'rsatmalar



Ushbu mashinani to'g'ri chiqitga chiqarish (Ishlatilgan elektr va elektronika jihozi)

(Chiqindilarni ajratgan holda yig'ish tizimiga ega bo'lgan mamlakatlarga tegishli)

Ushbu nishonning mavjudligi ushbu mahsulot va uning elektron yordamchi qurilmalarining (masalan, zaryadlash qurilmasi, naushniklar, USB kabeli) xizmat muddatlarini o'tab bo'lganlaridan keyin boshqa maishiy chiqindilar bilan birgalikda chiqitga chiqarib bo'lmasligini ko'rsatadi. Nazoratsiz tarzda chiqitga chiqarish tufayli atrof-muhit yoki odamlarning salomatliklariga zarar yetkazishning oldini olish uchun ushbu mahsulot va uning elektron yordamchi qurilmalarini boshqa chiqindilardan ajrating va ularni mas'uliyatli ravishda chiqitga chiqaring - bundan maqsad material resurslardan muntazam qayta foydalanish tajribasini keng ko'lamda targ'ib qilishdir.

Uyda foydalanuvchilar tabiatni asrash me'yorlariga muvofiq mahsulotlarni chiqitga chiqarish joyi va usuli to'g'risida ma'lumot olish uchun sotuvchi yoki tegishli davlat tashkilotlari bilan bog'lanishlari kerak.

Biznes bilan shug'ullanuvchi foydalanuvchilar o'zlarining ta'minotchilari bilan bog'lanib, xarid shartnomasining shartlari bilan tanishishlari kerak. Ushbu mahsulot va uning elektron yordamchi qurilmalarini tashlab yuboriladigan boshqa ishlab chiqarish chiqindilari bilan birgalikda chiqitga chiqarmaslik kerak.

Samsung'ning atrof-muhitga oid majburiyatlari va mahsulotga oid qonuniy majburiyatlar, masalan, REACH, WEEE yoki Batareyalar haqida ma'lumot olish uchun www.samsung.com saytidagi barqarorlik masalalari sahifamizga tashrif buyuring.

O'rnatish

Kiryuvish mashinasining to'g'ri o'rnatilganligiga ishonch hosil qilish va kiriyuvish vaqtida baxtsiz hodisalarning yuz berishini oldini olish uchun ushbu ko'rsatmalarga qat'iy amal qiling.

To'plam tarkibiga kiruvchi qismlar

Barcha qismlarning ushbu mahsulot to'plamiga kiritilganligiga ishonch hosil qiling. Agar sizda kiriyuvish mashinasi yoki uning qismlari bilan bog'liq muammolar mavjud bo'lsa, mahalliy Samsung xaridorlarga xizmat ko'rsatish markazi yoki chakana savdo do'koniga murojaat qiling.

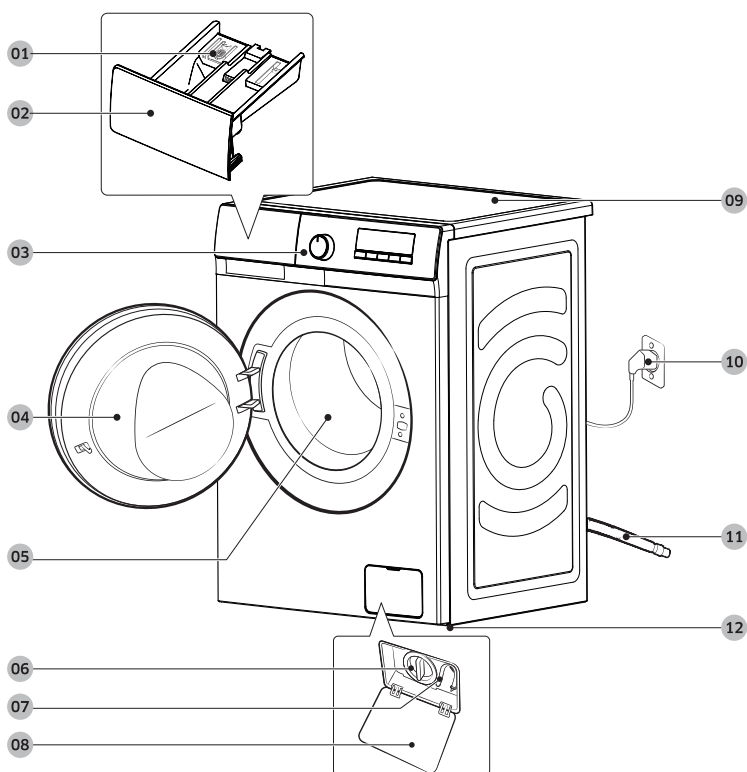

- | | | |
|---|--------------------------------------|---------------------------|
| 01 Bo'shatuvchi richag | 02 Kir yuvish vositalarip bo'linmasi | 03 Boshqaruv paneli |
| 04 Eshikcha | 05 Baraban | 06 Chiqindi filtri |
| 07 Favqulodda suv chiqarish trubkasi | 08 Filtr qopqog'i | 09 Ishchi yuzasi |
| 10 Elektr manbaiga ulash kabelining vilkasi | 11 Suv chiqarish shlangi | 12 Sozlanuvchi oyoqchalar |



Gayka klyuchi



Bolt qopqoqlari



Shlang ushlagichi



Sovuq suv quyish shlangi



Issiq suv quyish shlangi

ESLATMA

- Gayka klyuchi sozlanuvchi oyoqchalarni sozlash va kir yuvish mashinasining orqa panelidagi tashishda ishlatiladigan boltlarni olib tashlash uchun kerak.
- Tashishda ishlatiladigan bolt teshiklarini yopish uchun 4 ta bolt qopqoqlari taqdim etiladi.
- Suv chiqarish shlangi uchini halqa bilan o'rash uchun shlang ushlagichidan foydalaning.
- Sovuq va issiq suv shlanglarini sovuq va issiq suv uzatish uchun kir yuvish mashinasi orqasidagi kirish tirqishiga ulang.
- Ayrim modellar sovuq suv uchun mo'ljallangan faqat bitta suv quyish tirqishiga ega bo'lishi mumkin. Agar kir yuvish mashinangiz bitta suv quyish tirqishiga ega bo'lsa, sovuq suv shlangini sovuq suv kraniga ulaganingizga ishonch hosil qilishingiz lozim.

O'rnatish

O'rnatish bo'yicha talablar

Elektr ta'minoti va yerga ulash

- 220-240 V / 50 Gts o'zgaruvchan tok saqlagichi yoki zanjir uzgichi talab qilinadi
- Faqat kir yuvish mashinasi uchun mo'ljallangan alohida zanjir tarmog'idan foydalaning

Yerga to'g'ri ulashini kafolatlash uchun kir yuvish mashinasi yerga ulangan rozetkadan foydalanish uchun mo'ljallangan, yerga ulash kabeliga ega bo'lgan uch shtirli elektr manbaiga ulash kabeli bilan birga beriladi.

Agar yerga ulanganligi to'g'risida ishonchingiz komil bo'lmasa, malakali elektrik yoki xizmat ko'rsatuvchi mutaxassisga murojaat qiling. Berilgan vilkani o'zgartirmang. Agar u rozetkaga mos kelmasa, to'g'ri keluvchi rozetka o'rnatish uchun malakali elektrikka murojaat qiling.

OGOHLANTIRISH

- Uzatma simidan FOYDALANMANG.
- Faqat kir yuvish mashinasi bilan berilgan elektr manbaiga ulash shnuridan foydalaning.
- Yerga ulash simini hech qachon plastik vodoprovod liniyalari, gaz ta'minlash liniyalari yoki issiq suv quvuriga ULAMANG.
- Noto'g'ri ulangan yerga ulash o'tkazgichlari elektr toki urishiga olib kelishi mumkin.

Suv quyish

Ushbu kir yuvish mashinasi uchun mos suv bosimi 50 kPadan 800 kPagachadir. 50 kPadan kamroq bo'lgan suv bosimi suv klapanining to'liq yopilmasligiga sabab bo'lishi mumkin. Yoki u kir yuvish mashinasining o'chib qolishiga olib keluvchi barabanni to'ldirish uchun uzoqroq vaqt ketishiga olib kelishi mumkin. Mashina bilan birga berilgan suv quyish shlanglari kir yuvish mashinasiga yetishi uchun suv kranlari kir yuvish mashina orqa panelidan 120 smdan kamroq masofada bo'lishi kerak.

Suv sizib chiqishi xavfini kamaytirish uchun:

- Suv kranlaridan osongina foydalanish mumkinligiga ishonch hosil qiling.
- Kir yuvish mashinasidan foydalanilmayotgan vaqtda, kranlarni yopib qo'ying.
- Suv quyish shlanglari to'plamidan suv oqmayotganligini muntazam ravishda tekshirib turing.

DIQQAT

Kir yuvish mashinasidan ilk marta foydalanishdan avval shlanglarning suv klapani va vodoprovod kranlariga ulanadigan barcha joylardan suv oqib ketmayotganligini tekshiring.

Suvni chiqarish

Samsung kompaniyasi 60-90 sm balandlikdagi bosimli quvurni tavsiya qiladi. Suvni chiqarish shlangi qisqich bilan bosimli quvurga ulangan bo'lishi va bosimli quvur suv chiqarish shlangini to'liq qoplashi shart.

Pol qoplamasi

Kiryuvish mashinasi eng yaxshi darajada ishlashi uchun u tekis va qattiq sirtga o'rnatilgan bo'lishi kerak. Tebranishlarni va/yoki muvozanatlashmagan yuklanishlarni kamaytirish uchun yog'och pollarni mustahkamlash talab qilinishi mumkin. Gilam qoplamalar va kafelli pollar tebranishlarga yaxshi qarshilik ko'rsatmaydi va siqish rejimida kir yuvish mashinasining o'zina siljishiga olib kelishi mumkin.

DIQQAT

Kiryuvish mashinasini hech qachon platformaga yoki noturg'un sirtlarga O'RNATMANG.

Suv harorati

Kiryuvish mashinasini suv muzlashi mumkin bo'lgan joylarga o'rnatmang, chunki suv mashinasining klapanlari, nasoslari va/yoki shlanglarida doimo ma'lum miqdorda suv qoladi. Ulanish qismlarida qolgan muzlagan suv kamarlar, nasos va kir yuvish mashinasining boshqa qismlariga shikast yetkazishi mumkin.

Tokcha yoki shkafga o'rnatish

Barqaror ishlashi uchun minimal masofalar:

| | | | |
|-----------------------|-------|-----------|--------|
| Yon tomonlar bo'yicha | 25 mm | Orqadan | 50 mm |
| Yuqorida | 25 mm | Old taraf | 550 mm |

Agar kir yuvish mashinasi va quritgich bir joyga o'rnatilsa, tokcha yoki bo'lmaning old tomonida kamida 550 mm bo'lgan, to'siqsiz havo kirish tirqishiga ega bo'lishi kerak. Kir yuvish mashinangizning o'zi uchun hech qanday maxsus havo kirish tirqishi talab qilinmaydi.

O'rnatish

Qadam-baqadam o'rnatish

1-QADAM O'rnatish joyini tanlash

O'rnatish joyiga bo'lgan talablar:

- Gilam qoplama yoki havo almashishiga to'sqinlik qilishi mumkin qoplamaga ega bo'lmagan qattiq, tekis sirt
- To'g'ridan-to'g'ri quyosh nurlari tushmaydigan
- Havo aylanishi va simlarni ulash uchun yetarli joy
- Atrofdagi harorat doimo muzlash nuqtasi (0 °C) dan baland
- Issiqlik manbalaridan uzoqda

2-QADAM Tashish boltlarini bo'shatib olish

Mahsulot qadoqlarini olib tashlang va barcha tashish boltlarini bo'shatib oling.



ESLATMA

Modeliga qarab, tashish boltlarining soni farqlanishi mumkin.



OGOHLANTIRISH

Qadoqlash materiallari bolalar uchun xavfli bo'lishi mumkin. Barcha qadoqlash materiallarini (plastik sumkalar, polistirol va boshqalar) bolalarning qo'llari yetmaydigan joylarda chiqitga chiqaring.

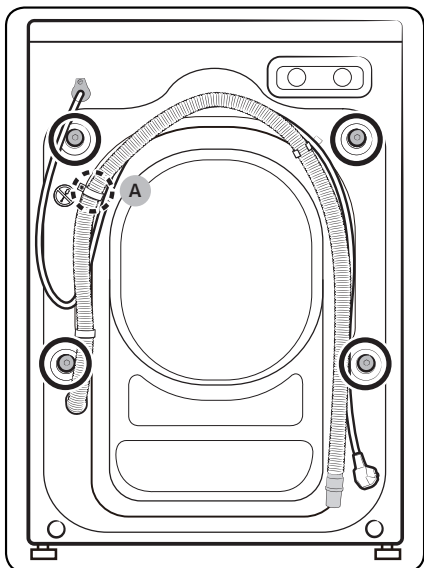

1. Kir yuvish mashinasining orqa tomonidagi tashish boltlarini (rasmda aylanaga olingan) toping.

⚠️ DIQQAT

Shlang qisqichini mahkamlaydigan vintni (A) yechmang.

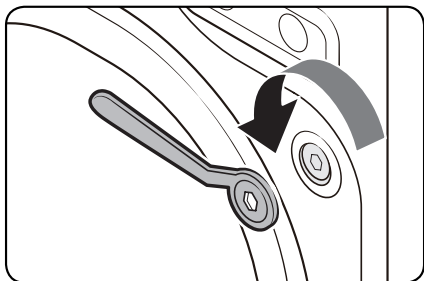

2. Mavjud klyuch bilan barcha tashish boltlarini soatga teskari yo'nalishda burab, bo'shating.

📖 ESLATMA

Tashish boltlarini kelajakda foydalanish uchun saqlab qo'ying.

O'rnatish

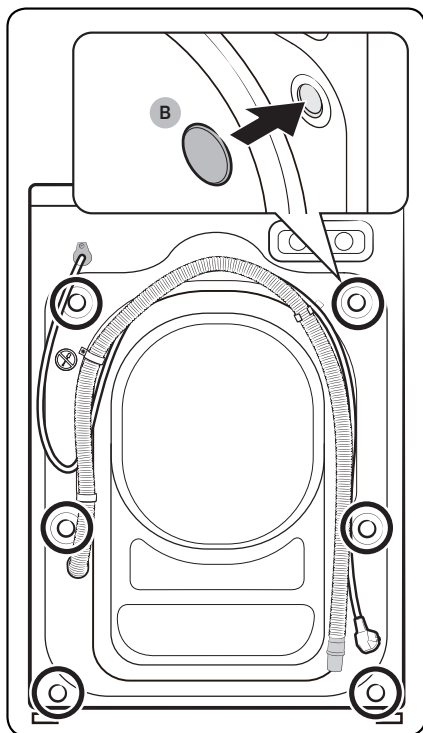

3. Bolt qopqoqlarini (B) teshiklarga kirgizing (rasmda aylanaga olingan).

3-QADAM Oyoqchalar balandligini o'zgartirish

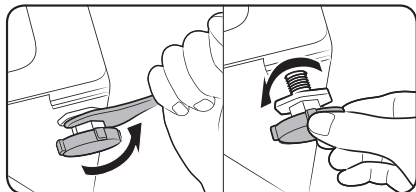

1. Kiriyuvish mashinasini o'zingiz tanlagan joyga ehtiyotlik bilan olib boring. Ortiqcha kuch ishlatish balandlikni moslash oyoqchalarini shikastlashi mumkin.
2. Balandlikni sozlash oyoqchalarini qo'lda sozlash bilan kir yuvish mashinasini tekislang.

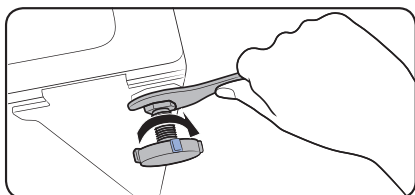

3. Tekislash tugallangach, gayka klyuchi bilan gaykalarni qotiring.

4-QADAM Suv shlangini ulash

Modeliga qarab, to'plamdagi suv shlangi turlicha bo'lishi mumkin. To'plamdagi suv shlangiga tegishli yo'riqnomaga amal qiling.

Rezbali suv kraniga ulanish

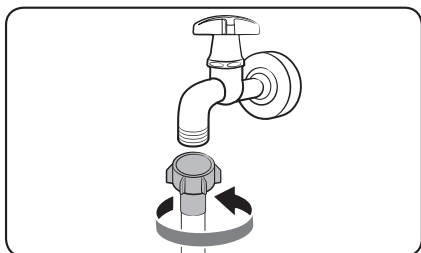

1. Shlangni jo'mrakka ulang, keyin konnektorni ko'rsatilganidek qilib, soat yo'nalishida burang.

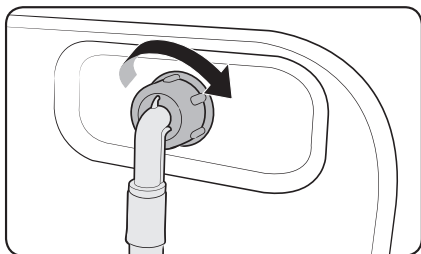

2. Suv shlangining boshqa uchini kiriyuvish mashinasining orqa panelidagi suv kiritish klapaniga ulang. Uni qotirish uchun shlangni soat mili yo'nalishida burang.

O'rnatish

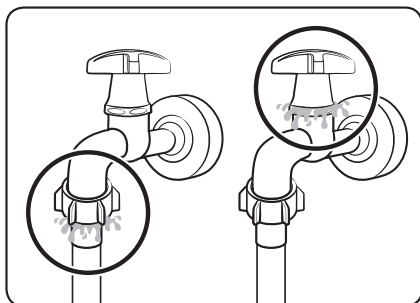

3. Suv kranini oching va ulanish sohasi atroflaridan hech qanday oqib chiqishlar yo'qligini tekshiring. Agar suv oqib chiqayotgan bo'lsa, yuqoridagi qadamlarni qaytadan bajaring.

⚠ OGOHLANTIRISH

Suv sizib chiqayotgan bo'lsa, kir yuvish mashinasidan foydalanishni to'xtatib, uni elektr tarmog'idan ajrating. Suv shlangidan suv sizib chiqsa, mahalliy Samsung xizmat markaziga murojaat qiling. Jo'mrakdan suv sizib chiqsa, santexnika murojaat qiling. Aks holda, bu elektr toki urishiga olib kelishi mumkin.

⚠ DIQQAT

Suv shlangini kuch bilan tortmang. Agar shlang juda qisqa bo'lsa, shlangni uzunroq, yuqori bosimli shlang bilan almashtiring.

Rezbasiz suv kraniga ulanish

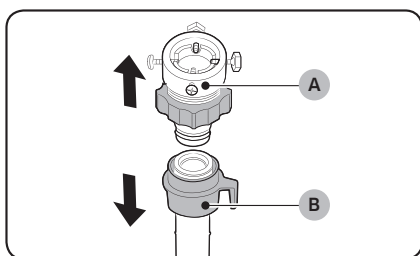

1. Adapterni(A) suv ta'minoti shlangidan (B) chiqarib oling.

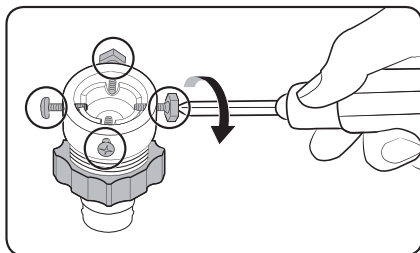

2. Adapterdagi to'rtta vintni plyusli buragich bilan bo'shating.

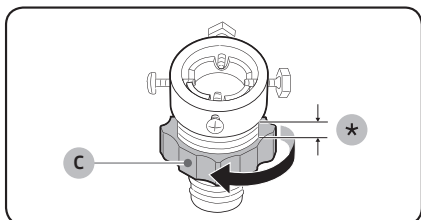

3. Adapterni ushlab turgan holda, (C) detalni strelka bilan ko'rsatilgan yo'nalishda burab, uni 5 mm (*) ga bo'shating.

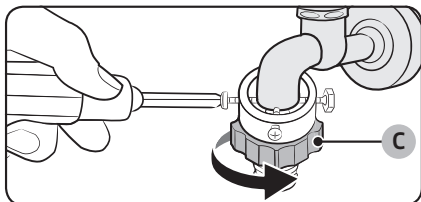

4. Adapterni suv kraniga kirgizing va adapterni ko'tarib turgan holda, vintlarni qotiring.
5. Uni qotirish uchun (C) detalni strelka bilan ko'rsatilgan yo'nalishda burang.

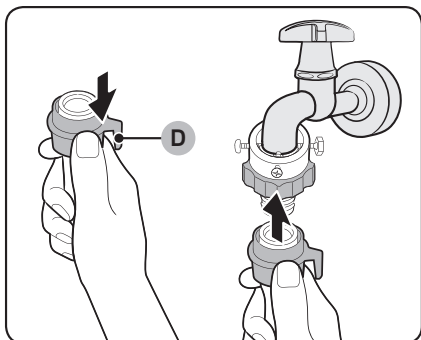

6. Suv shlangidagi (D) detalni pastga tortib turib, suv shlangini adapterga ulang. Keyin (D) detalni qo'yib yuboring. Shlang adapterga tirqillagan ovoz chiqargan holda tushadi.

7. Suv shlangini ulashni yakunlash uchun, "Rezbali suv kraniga ulanish" bo'limdagi 2 va 3 punktlarga qarang.

ESLATMA

- Suv shlangini adapterga ulaganingizdan keyin shlangni pastga tortgan holda, uning to'g'ri ulanganligiga ishonch hosil qiling.
- Suv kranlarining keng tarqalgan turidan foydalaning. Kran to'rtburchak shaklga yoki haddan tashqari katta diametrga ega bo'lgan hollarda, kranni adapterga birlashtirishdan avval oraliq halqani chiqarib oling.

O'rnatish

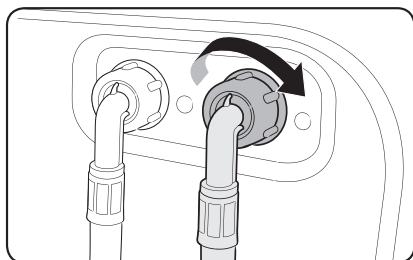

Akva shlangi (faqat qo'llaniladigan modellar)

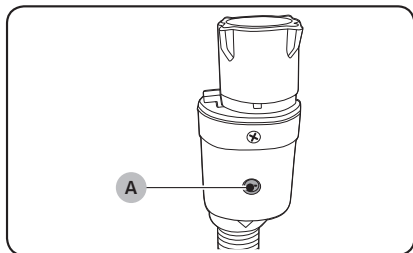

Qo'shimcha issiq suv kirish tirqishiga ega bo'lgan modellar uchun:

1. Suv shlangining qizil rangli uchini kir yuvish mashinasining orqa panelidagi issiq suv kiritish klapaniga ulang.
2. Issiq suv shlangining boshqa uchini issiq suv kraniga ulang.

Akva shlangi foydalanuvchilarni suv oqib chiqishi xatari to'g'risida ogohlantiradi. U suv oqishini sezadi va suv oqib chiqishi yuz bergan hollarda, (A) indikatorining markazida qizil yonadi.

5-QADAM Suv chiqarish shlangini joylashtirish

Suv chiqarish shlangini uch xil usulda joylashtirish mumkin:

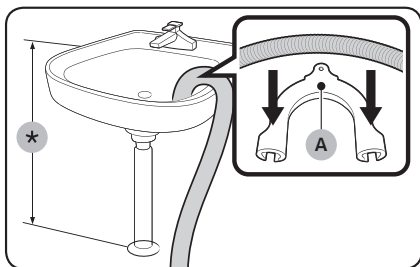

Rakovina yon devori orqali

Suv chiqarish shlangi poldan 60 smdan 90 smgacha (*) balandda joylashtirilishi kerak. Suv chiqarish shlangi og'zini bukilgan holda bo'lishi uchun mahsulot bilan birga berilgan (A) plastik shlang yo'naltirgichidan foydalaning. Barqaror suv chiqarishni ta'minlash uchun halqadan foydalanilgan holda, yo'naltirgichni devorga mahkamlang.

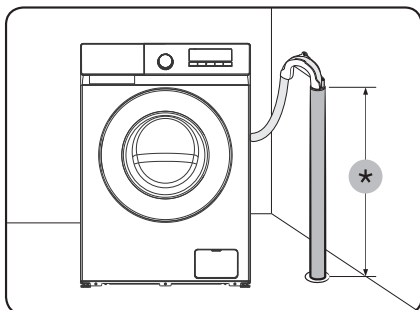

Suv chiqarish quvurida

Suv chiqarish quvuri 60 smdan 90 smgacha (*) balandlikda bo'lishi kerak. 65 sm balandlikdagi vertikal quvurdan foydalanish tavsiya qilinadi.

- Suv chiqarish shlangini ishonchli mahkamlash uchun to'plamdagi plastik shlang ushlagichini ishlatish (rasmga qarang).
- Suvni chiqarib tashlash paytida suv oqimi qaytmasligi uchun suv chiqarish shlangini quvur ichiga 15 sm chuqurlikda kiriting.
- Suv chiqarish shlangi qimirlamasligi uchun shlang ushlagichi bilan devorga mahkamlang.

Bosimli quvurga qo'yiladigan talablar:

- Minimal diametri 5 sm
- Eng kam suv o'tkazish sig'imi daqiqasiga 60 litr

O'rnatish

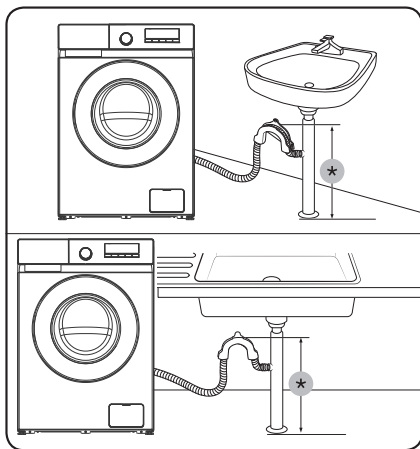

Rakovina suv chiqarish quvuri tarmoqlanish joyida Shlangning uchi pol yuzasidan kamida 24 duym (60 sm) balandlikda bo'lishi uchun suv chiqarish quvurining tarmoqlanish joyi rakovina sifonidan yuqorida joylashgan bo'lishi kerak.

(*) : 24 duym (60 sm)

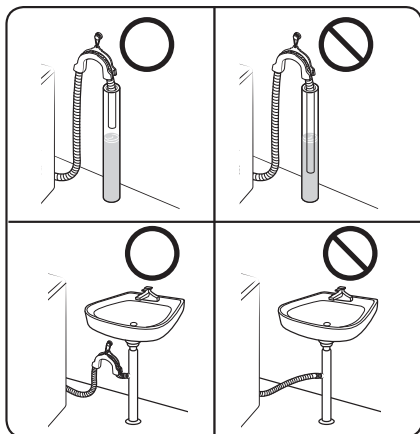

⚠️ DIQQAT

Suv chiqarish shlangini ko'lmakka yoki suv turib qoladigan joyga solmang. Suv qaytadan mashina ichiga oqishi mumkin.

6-QADAM Yoqish

Elektr manbaiga ulash kabelini devordagi saqlagich yoki avtomatik vklyuchatel bilan himoyalangan 220-240 V / 50 Gzli ruxsat berilgan rozetkaga ulang. Keyin kir yuvish mashinasini yoqish uchun Quvvat ⏻ tugmasini bosib.

Ishga tushirishdan avval

Dastlabki sozlashlar

Kiryuvish mashinangizdan foydalanishdan oldin uning to'g'ri o'rnatilganligiga ishonch hosil qiling. Siz birinchi marta kiriyuvishdan oldin kiyimlarsiz yuvish siklini bajarishingiz lozim.

1. Suv shlanglarini kranga va kiriyuvish mashinasiga ulang.
2. Elektr shnurini rozetkaga tiqing.
3. Kiriyuvish vositasi uchun tortmaga 10 g kiriyuvish vositasi soling.
4. Kiriyuvish mashinasini yoqish uchun **Quvvat** (⏻) tugmasini bosing.
5. PAXTAni tanlash uchun **Rejim tanlagich** ni burang.
6. Boshlash/To'xtatish (▶||) tugmasini bosing.

Kiryuvish bo'yicha ko'rsatmalar

1-QADAM Turlarga ajratish

Kirlarni quyidagi mezonlar bo'yicha turlarga ajrating:

- Yuvish bo'yicha ko'rsatma berilgan yorliq: Yuviladigan kirlarni paxta, aralash matolar, sintetika, ipak, jun va viskozadan qilingan buyumlar turlariga ajrating.
- Rangi: Oq rangdagilarni ranglilaridan ajrating.
- O' lcham: Turli o'lchamdagi kiyimlarni barabanga birgalikda solish kiriyuvish samaradorligini yaxshilaydi.
- Ta'sirchanlik: Nafis matolardan tikilgan buyumlar, masalan, pardalar, toza jun va ipak buyumlarni buyumlarni alohida yuving. Buyumlarning yorliqlarini tekshiring.

ESLATMA

Kiryuvishni boshlashdan avval kiyimlar yorliqlarini albatta tekshiring va ularni tegishli turlarga ajrating.

Ishga tushirishdan avval

2-QADAM Cho'ntaklarni bo'shatish

Yuviladigan kiyimlaringizning barcha cho'ntaklarini bo'shating

- Kiyimlardagi tanga, to'g'nag'ich va to'qa kabi buyumlar boshqa kiyimlarni hamda barabanni shikastlashi mumkin.

Tugma va kashtali kiyimlarini ichini ag'darib soling

- Agar yuvish vaqtida shim va kurtkalarining zamoklari ochiq bo'lsa, baraban shikastlanishi mumkin. Zamoklar yopilishi va ip bilan bog'lab qo'yilishi kerak.
- Uzun bog'ichlari bo'lgan kiyimlar boshqa kiyimlar bilan aralashib ketishi mumkin. Kir yuvishni boshlashdan avval iplarning birlashtirib qo'yilganligiga ishonch hosil qiling.

3-QADAM Kir yuvish to'ridan foydalanish

- Siynabandlar (suvda yuvish mumkin bo'lgan) kir yuvish to'riga joylashtirilishi kerak. Siynabandlarning metall qismlari boshqa kirlarni teshishi va yirtishi mumkin.
- Paypoq, qo'lqop, chulki paypoqlari va ro'molchalar singari kichkina va yengil kiyimlar eshikka tiqilib qolishi mumkin. Ularni nozik materialdan qilingan kir yuvish to'r qopchalariga joylashtiring.
- Kir yuvish to'r qopchasini boshqa kirlarga qo'shmagan holda alohida yuvmang. Bu kir yuvish mashinasini siljiti yuborishi va shikastlanishiga olib kelishi mumkin bo'lgan kuchli tebranishlarni hosil qilishi mumkin.

4-QADAM Dastlabki yuvish (zarur bo'lgan hollarda)

Kiyimlar juda kirlangan bo'lsa, tanlangan rejim uchun Dastlabki yuvish opsiyasini tanlang. Dastlabki yuvish variantini tanlaydigan bo'lsangiz, asosiy yuvish bo'lmasiga kukunsimon yuvish vositasi soling

5-QADAM Yuklanish sig'imini aniqlash

Kir yuvish mashinasini ortiq darajada yuklantirmang. Ortiq darajada yuklantirish kir yuvish mashinasining to'g'ri yuvmasligiga olib kelishi mumkin. Kiyim turi uchun yuklanish sig'imini bilish uchun 38 sahifaga qarang.

ESLATMA

Choyshablar yoki parli adyollarni yuvishda yuvish vaqti ortishi yoki siqish samaradorligi pasayishi mumkin. Choyshablar yoki yostiq jildlari uchun tavsiya qilingan eng yuqori siqish tezligi 800 ayl./daq. va yuklanish sig'imi 2,0 kg yoki undan kam.

DIQQAT

Kirlar notekis taqsimlanishi oqibatida siqish samaradorligi kamayishi mumkin.



6-QADAM To'g'ri kir yuvish vositasi turidan foydalanish

Kir yuvish vositasining turi mato turi (paxta, sintetika, nozik matolar, jun), rang, yuvish harorati va kirlanish darajasiga bog'liq bo'ladi. Doimo avtomat kir yuvish mashinalari uchun mo'ljallangan "kam ko'piklovchi" kir yuvish vositasidan foydalaning.

ESLATMA

- Yuviladigan kirlarning og'irligi, kirlanganlik darajasi hamda hududingizdagi suvning qattiqlik darajasiga asoslangan holda, kir yuvish vositasi ishlab chiqaruvchisining tavsiyalariga amal qiling. Suv qattiqligi darajasini aniq bilmasangiz, mahalliy suv ta'minoti organiga murojaat qiling.
- Qotib qolishga moyil bo'lgan kir yuvish vositalaridan foydalanmang. Bunday kir yuvish vositalari barabanning suv chiqarish tirqishlarini berkitgan holda, chayish siklidan keyin qolib ketishi mumkin.

DIQQAT

ЩЕРСТЬ (JUN)  dasturidan foydalanib junli matolarni yuvish vaqtida mo'tadil suyuq kir yuvish vositasidan foydalaning. ЩЕРСТЬ (JUN)  dasturidan foydalanganda kukunli kir yuvish vositasi kirda qolishi va kirning rangini o'chirishi mumkin.

Ishga tushirishdan avval

Kiryuvish kapsulalari

Kiryuvish kapsulalaridan samarali foydalanish uchun quyidagi yo'l-yo'riqlarga amal qiling.

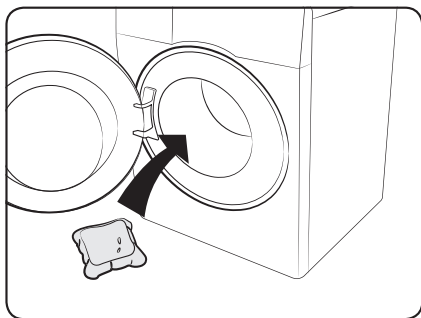

1. Kapsulani bo'sh barabanning tubiga, orqa tarafga qaratib qo'ying.

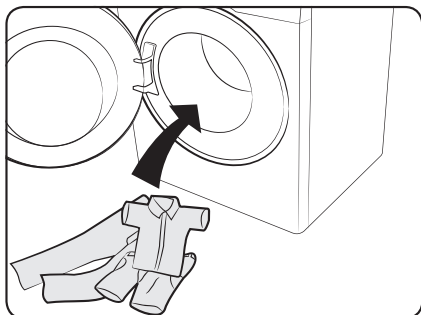

2. Kirlarni kapsulaning ustidan qo'ying.

DIQQAT

Sovuq suv ishlatiladigan sikllarda yoki bir soatdan kam davom etadigan sikllarda suyuq kir yuvish vositasidan foydalanish tavsiya etiladi. Aks holda kapsula to'liq erimasligi mumkin.

Kiryuvish vositasi tortmasi bo'yicha yo'riqnomasi

Kiryuvish mashinasida uch bo'lmalı taqsimlagich bor: chap bo'lma asosiy yuvish uchun, markaziy bo'lma gazlamani yumshatadigan vositalar uchun, orqadagi o'ng bo'lma esa dastlabki yuvish uchun.

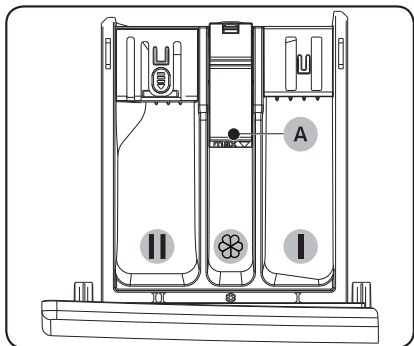

- 01 Dastlabki yuvish bo'lmachasi: Kir yuvish vositasi yoki kraxmal ishlating.
- 02 Asosiy yuvish bo'lmachasi: Asosiy yuvish vositasi, suvni yumshatkich, ivitish vositasi, oqartirgich va/yoki dog' ketkazgich ishlating.
- 03 Yumshatgich bo'lmachasi: Mato yumshatkich kabi qo'shimchalar ishlating. Maks (A) chizig'idan oshirib yubormang.

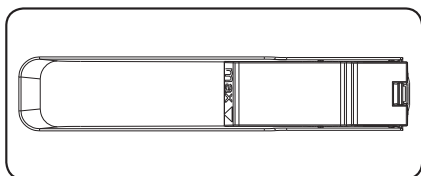

ES LATMA

Yumshatgich tortmasining asl ko'rinishi modeliga qarab farqlanishi mumkin.

DIQQAT

- Kir yuvish mashinasi ishlayotgan vaqtida, kir yuvish vositalari uchun tortmani ochmang.
- Quyidagi turdagi kir yuvish vositalaridan foydalanmang:
 - Tabletkali yoki kapsulali turdagi
 - Sharcha yoki to'rsimon turdagi
- Bo'lma to'silib qolmasligi uchun quyultirilgan yoki yuqori to'yintirilgan vositalarni (gazlama yumshatkichi yoki kir yuvish vositasini) qo'llashdan oldin ularga suv qo'shish lozim.
- Kir yuvishni kechiktirish tanlangan bo'lsa, to'g'ridan-to'g'ri barabanga kir yuvish vositasini solmang. Aks holda kirning rangi o'chishi mumkin. Kir yuvishni kechiktirish tanlanganida, kir yuvish vositasidan foydalaning.

Ishga tushirishdan avval

Vositani tortmasiga kiriyuvchi moddalarni soling

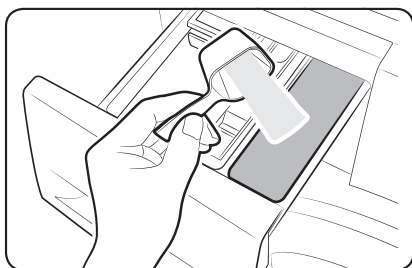
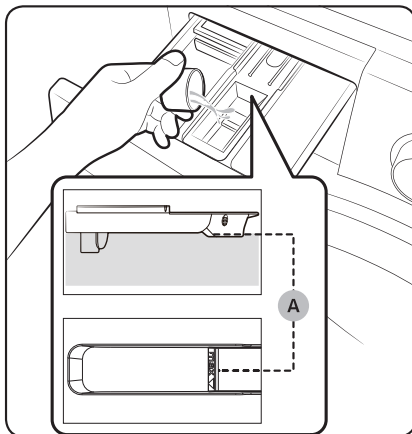
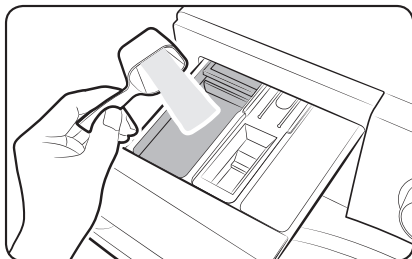

1. Kiriyuvchi vositani tortmasini oching.
2. Kiriyuvchi vositani **II** asosiy yuvish bo'lmasiga soling, bunda ishlab chiqaruvchining yo'l-yo'riq va tavsiyalariga rioya qiling.
3. Mato yumshatkichni **☼** yumshatkich bo'lmasiga soling. Maks (A) chizig'idan oshirib yubormang. Yumshatgich yakuniy chayish paytida qo'shiladi.
4. Dastlabki yuvish uchun tegishli vositani **I** dastlabki yuvish bo'lmasiga soling, bunda ishlab chiqaruvchining yo'l-yo'riq va tavsiyalariga rioya qiling.
5. Kiriyuvchi vositani tortmasini yoping.

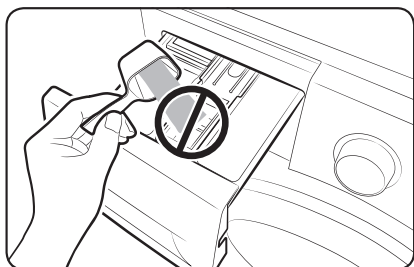

⚠️ DIQQAT

- Suyuq kir yuvish vositasi dozatoriga kukunsimon vositani solmang.
- Quyuq mato yumshatkichini solishdan oldin, suyultirish kerak.
- Asosiy yuvish vositasini  yumshatkich bo'lmasiga solmang.

Ishlatish amallari

Boshqaruv paneli

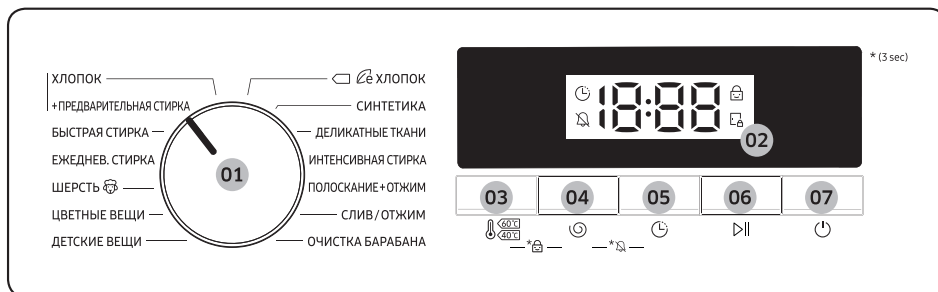

| | |
|------------------------------|--|
| 01 Rejim tanlagich | Rejimni tanlash uchun raqamli murvatni burang. |
| 02 Display | Displayda tanlangan rejimga oid ma'lumot va taxminiy qolgan vaqt ko'rsatiladi yoki muammo yuz bersa, axborot kodi ko'rsatiladi. |
| 03 Haror. | Joriy rejimda suv haroratini o'zgartirish uchun bosing. Mavjud harorat diapazoni rejimga bog'liq. Displayda tanlangan harorat ko'rsatiladi. |
| 04 Siqish | Joriy rejimda aylantirish tezligini o'zgartirish uchun bosing. Mavjud siqish tezligi rejimga bog'liq. Displayda tanlangan siqish tezligi ko'rsatiladi. |
| 05 Kir yuvishni kechiktirish | Mavjud Kir yuvishni kechiktirish opsiyalari bo'ylab o'tish uchun Kir yuvishni kechiktirish tugmasini qayta-qayta bosing (bir soatdan oshirilgan holda 3 soatdan 24 soatgacha). |
| 06 Boshlash/ To'xtatish | Ishni boshlash yoki pauza qilish uchun bosing. Rejimni ishga tushirish uchun tugmani yana bir marta bosing. Ishni to'xtatish uchun tugmani yana bir marta bosing. Siz rejim sozlamalari va parametrlarini o'zgartirishingiz mumkin. To'xtatilgan ishni davom ettirish uchun tugmani yana bir marta bosing. |
| 07 Quvvat | Kir yuvish mashinasini yoqish yoki o'chirish uchun bosing. Agar kir yuvish mashinasini yoqib uni 10 daqiqa davomida ishlatmasangiz, u avtomatik ravishda o'chadi. |

*(3 sec (3 sek)): Tugmani bosing va 3 soniya ushlab turing.

Ishga tushirish uchun oddiy qadamlar

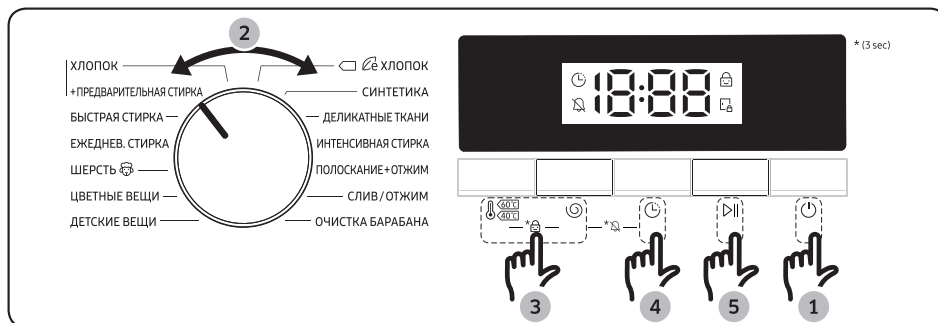

1. Kir yuvish mashinasini yoqish uchun Quvvat tugmasini bosing.
2. Rejimni tanlash uchun Rejim tanlagich ni burang.
3. Rejim sozlamalarini (Haror. va Siqish) keraklicha o'zgartiring.
4. Yuvish rejimini kerakli vaqtda tugatishni istasangiz Kir yuvishni kechiktirish ni o'rning.
5. Boshlash/To'xtatish tugmasini bosing.

Mashina ishlayotganida rejimni o'zgartirish uchun

1. Ishni to'xtatish uchun Boshlash/To'xtatish tugmasini bosing.
2. Boshqa rejimni tanlang.
3. Yangi rejimni boshlash uchun Boshlash/To'xtatish tugmasini yana bosing.

Ishlatish amallari

Rejim to'g'risida qisqacha ma'lumotlar

Standart rejimlar

| Rejim | Tavsifi | Maksimal yuklanish (kg) | |
|--|--|-------------------------|------------|
| | | 8 kg model | 7 kg model |
| ХЛОПОК (РАХТА) | <ul style="list-style-type: none"> Paxtalar, choyshablar, dasturxonlar, ichki kiyimlar, sochiqlar yoki ko'ylaklar. Yuvish vaqti va chayish soni yuklanishga ko'ra avtomatik ravishda sozlanadi. | 8 | 7 |
| +ПРЕДВАРИТЕЛЬНАЯ СТИРКА (+DASTLABKI YUVISH) | <ul style="list-style-type: none"> PAXTA siklini boshlashdan oldin dastlabki yuvish jarayonini qo'shadi. | 5 | 4,5 |
| БЫСТРАЯ СТИРКА (TEZKOR YUVISH) | <ul style="list-style-type: none"> Yengil kirlangan, 2,0 kg.dan kam kiyimlarni tez yuvish uchun. | 2 | 2 |
| ЕЖЕДНЕВ. СТИРКА (KUNDALIK YUVISH) | <ul style="list-style-type: none"> Ichkiyim va ko'ylaklar singari har kuni kiyiladigan buyumlar uchun. | 4 | 3,5 |
| ШЕРСТЬ (JUN)  | <ul style="list-style-type: none"> Junli matolarni yuvish rejimi jun to'qimalarini qisqarish/cho'zilishdan himoya qilish uchun muloyim siqish va namlantirish xususiyatlariga ega. Mo'tadil kir yuvish vositasidan foydalanish tavsiya qilinadi. | 2,5 | 2 |
| ЦВЕТНЫЕ ВЕЩИ (RANGLI KIYIMLAR) | <ul style="list-style-type: none"> Paxta, sintetik materiallar yoki aralash matodan tikilgan to'q rangli kiyimlar uchun. | 4 | 3,5 |
| ДЕТСКИЕ ВЕЩИ (BOLALAR KIYIMLARI) | <ul style="list-style-type: none"> Kir yuvish vositasi qoldiqlarini samarali tarzda ketkazish uchun qo'shimcha chayish funksiyasiga ega yuqori haroratda yuvish rejimi. | 4 | 3,5 |
|   ХЛОПОК (РАХТА) | <ul style="list-style-type: none"> Paxtali matolar, choyshablar, dasturxonlar, ichki kiyimlar, sochiqlar yoki ko'ylaklar uchun quvvatlardan kam foydalanuvchi optimal rejim. Quvvatni tejash maqsadida yuvish paytidagi harorat ko'rsatilganidan pastroq bo'lishi mumkin. | 8 | 7 |

| Rejim | Tavsifi | Maksimal yuklanish (kg) | |
|---------------------------------------|--|-------------------------|------------|
| | | 8 kg model | 7 kg model |
| СИНТЕТИКА (SINETIKA) | <ul style="list-style-type: none"> Polister (diolen, trevira), poliamid (perlon, neylon) kabilardan tayyorlangan bluzkalar yoki ko'ylaklar. | 4 | 3,5 |
| ДЕЛИКАТНЫЕ ТКАНИ (NOZIK MATOLAR) | <ul style="list-style-type: none"> Shaffof matolar, signabadlar, ichki kiyimlar (ipakdan qilingan) va boshqa qo'lda yuviladigan matolar uchun. Eng yaxshi natijaga erishish uchun suyuq kir yuvish vositasidan foydalaning. | 4 | 3,5 |
| ИНТЕНСИВНАЯ СТИРКА (INTENSIV YUVISH) | <ul style="list-style-type: none"> O'ta kirlangan kiyimlar uchun. Amaliyot vaqti boshqa sikllarga qaraganda uzoqroq davom etadi. | 8 | 7 |
| ПОЛОСКАНИЕ+ОТЖИМ (CHAYISH+SIQISH) | <ul style="list-style-type: none"> Kirga mato yumshatgichni qo'llagandan keyin qo'shimcha chayish jarayonini bajaradi. | 8 | 7 |
| СЛИВ/ОТЖИМ (OQAVA/AYLANTIRISH) | <ul style="list-style-type: none"> Kirlardan namlikni olib tashlash uchun qo'shimcha aylantirish jarayonidan o'tkazadi. | 8 | 7 |
| ОЧИСТКА БАРАБАНА (BARABANNI TOZALASH) | <ul style="list-style-type: none"> Barabandan kirlar va bakteriyalarni yo'qotish orqali tozalaydi. Barabanning bo'sh ekanligiga ishonch hosil qiling. Barabanni tozalash uchun hech qanday tozalash vositalaridan foydalanmang. | - | - |

Ishlatish amallari

Kiryuvishni kechiktirish ⌚

3 soatdan 24 soatgacha bo'lgan kechiktirish vaqtini (1 soatdan orttirish bilan) tanlash orqali kir yuvishni keyinroq yakunlaydigan qilish mumkin. Ko'rsatilgan vaqt kir yuvishni tugallash vaqtini ko'rsatadi.

1. Bironta rejimni tanlang. Keyin zarur bo'lsa rejim sozlamalarini o'zgartiring.
2. Kerakli tugash vaqti qo'yilgunicha **Kiryuvishni kechiktirish** ⌚ tugmasini takror bosing.
3. **Boshlash/To'xtatish** ▶|| tugmasini bosing.
Tegishli indikator bilan ishlayotgan soat yonadi.
4. **Kiryuvishni kechiktirish** ⌚ ni bekor qilish uchun **Quvvat** tugmasini bosib, mashinani o'chirib-yoqing.

Foydalanishga oid misol



Siz ikki soatlik rejimni hozirdan boshlab 3 soatdan keyin yakunlashni xohlaysiz. Buning uchun siz 3 soatga o'rnatish bilan joriy rejimga Kir yuvishni kechiktirish opsiyasini qo'shing va soat 14:00 da **Boshlash/To'xtatish** ▶|| tugmasini bosing. Keyin nima bo'ladi? Kir yuvish mashinasi soat 15:00 da ishga tushadi va soat 17:00 da ishlashdan to'xtaydi. Quyida ushbu misol uchun vaqt chizig'i keltirilgan.



Sozlamalar



Bolalardan himoya qulfi

Bolalar tomonidan sodir etiladigan ko'ngilsiz hodisalarning oldini olish uchun Bolalardan himoya qulfi **Quvvat**  dan tashqari barcha tugmalarni qulflaydi.

- Bolalardan himoya qulfi funksiyasini yoqish yoki o'chirish uchun **Haror.**  tugmasini va **Siqish**  tugmasini bir vaqtda bosib 3 soniya ushlab turing.
Bolalardan himoya qulfi yoqilganida indikator  yonadi.

Tovushni o'chirish

Rejim tanlagich va barcha tugmalarning tovushini yoqishingiz yoki o'chirishingiz mumkin.

- Tovushni yoqish yoki o'chirish uchun **Siqish**  va **Kiryuvishni kechiktirish**  tugmalarini bir vaqtda bosib 3 soniya davomida ushlab turing. Tovush o'chganida  indikator yonadi.

Texnik xizmat ko'rsatish

Ishlash paytidagi buzilishlarning oldini olish va butun xizmat ko'ratish davri mobaynida ishga yaroqli ko'rinishda saqlash uchun kir yuvish mashinasini toza saqlang.

Favqulodda holatda suvni chiqarib tashlash

Quvvat ta'minoti uzilgan hollarda, kirlarni olishdan avval baraban ichidagi suvlarni chiqaring.

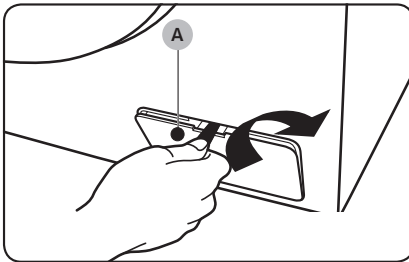

1. Kir yuvish mashinasining elektr ta'minotini o'chiring va elektr rozetkasidan uzing.
2. Rasmdagi yo'l-yo'riqlarga qarab tanga kabi asbob yordamida filtr qopqog'ini (A) oching.

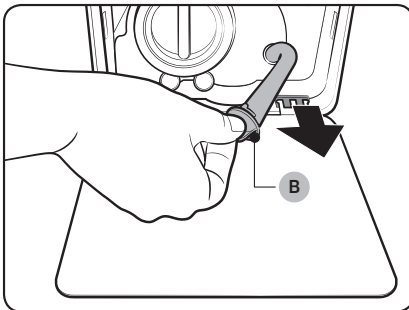

3. Qopqog kattaroq hajmli bo'sh idish qo'ying, keyin (B) quvur qopqog'ini ushlab turgan holda, favqulodda holatda suvni chiqarib tashlash shlangini idishgacha uzaytiring.

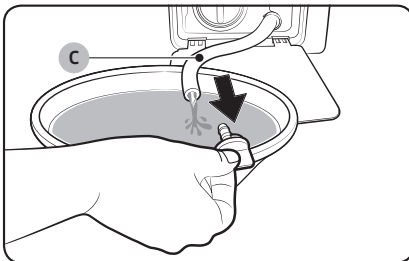

4. Shlang qopqog'ini ochib, (C) favqulodda suv chiqarish shlangidagi suvni idishga oqizing.
5. Shundan so'ng, shlang qopqog'ini yopib, shlangni qaytadan joyiga o'rnatish. Keyin filtr qopqog'ini yoping.

ESLATMA

Kattaroq idish ishlatish, chunki barabandagi suv kutilganidan ham ko'p bo'lishi mumkin.

Tozalash

Kiryuvish mashinasi yuzasi

Tirnamaydigan maishiy yuvish vositasi bilan yumshoq lattadan foydalaning. Kiryuvish mashinasi ustidan suv sepmang.

To'rlı filtr

Suv shlangining to'rlı filtrini yiliga bir yoki ikki marta tozalab turing.

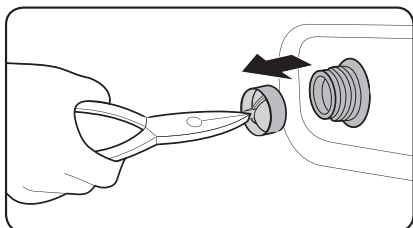
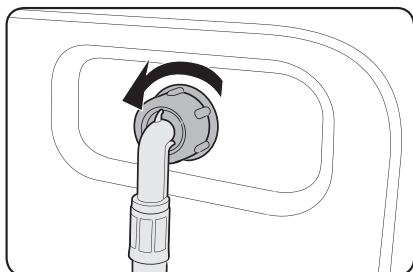

1. Kiryuvish mashinasini o'chiring va elektr tarmog'iga ulash kabeli vilkasini rozetkadan chiqaring.
2. Suv kranini yoping.
3. Suv shlangini kiriyuvish mashinasi orqa panelidan bo'shating va uzing. Suvning oqib ketishini oldini olish uchun shlangni latta bilan berkiting.
4. To'rlı filtrni suv kiritish klapanidan olish uchun ombirdan foydalaning.
5. To'rlı filtrni ipli ulagich ham suvga ko'miladigan tarzda suvga chuqur botiring.
6. To'rlı filtrni soya joyda to'liq quriting.
7. To'rlı filtrni suv kirish klapaniga qayta kiriting va suv shlangini suv kirish klapaniga ulang.
8. Suv kranini oching.

ESLATMA

Agar to'rlı filtr tiqilib qolgan bo'lsa, ekranda "4C" axborot kodi paydo bo'ladi.

Texnik xizmat ko'rsatish

Chiqindi filtri

Uning tiqilib qolishini oldini olish uchun chiqindi filtrini yiliga 5 yoki 6 marta tozalash tavsiya qilinadi.

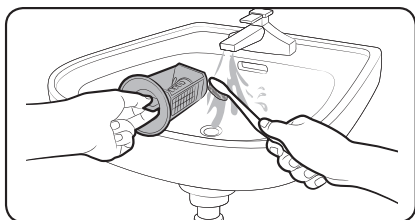
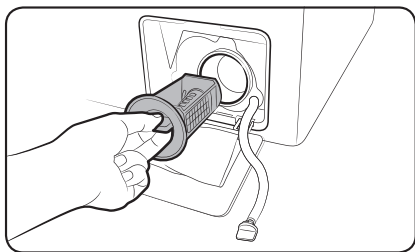

1. Kiriyuvish mashinasini o'chiring va elektr tarmog'iga ulash kabeli vilkasini rozetkadan chiqaring.
2. Baraban ichida qolgan suvni chiqarib tashlang. "Favqulodda holatda suvni chiqarib tashlash" Bo'limiga qarang.
3. Tangaga o'xshagan asboblarda yordamida filtr qopqog'ini (A) oching.
4. Chiqindi filtri dastagini chappa burang va qolgan suvni chiqarib yuboring.
5. Chiqindi filtrini yumshoq cho'tka bilan tozalang. Filtr ichidagi suv chiqarish nasosi parragining tiqilib qolmaganligiga ishonch hosil qiling.
6. Chiqindi filtrini joyiga qaytarib soling va filtr dastagini o'ngga burang.

ESLATMA

Agar chiqindi filtri tiqilib qolgan bo'lsa, ekranda "5C" axborot kodi paydo bo'ladi.

DIQQAT

- Filtrni tozalagandan keyin filtr dastagining to'g'ri yopilganligiga ishonch hosil qiling. Aks holda, bu suvning oqib ketishiga olib kelishi mumkin.
- Tozalagandan keyin filtrning to'g'ri solinganligiga ishonch hosil qiling. Aks holda, bu ishlash xatoligi yoki suvning oqib ketishiga olib kelishi mumkin.

Kiryuvish vositalari bo'linmasi

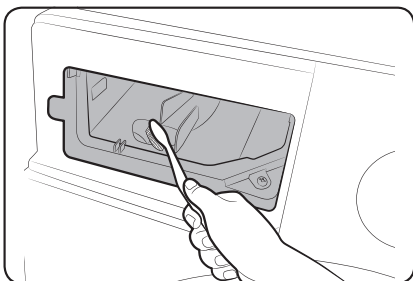
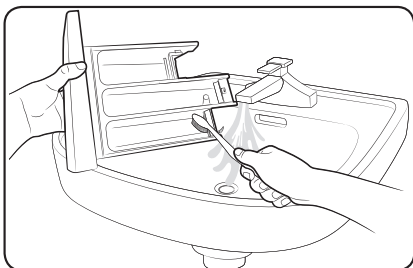
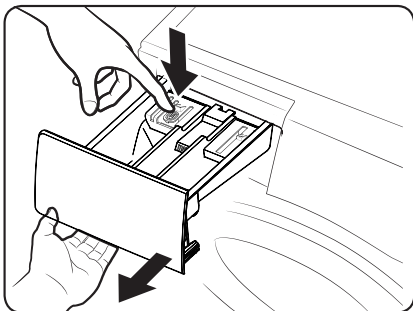

1. Tortma ichkarisidagi bo'shatish richagini ushlab turib, tortmani tortib oching.
2. Tortmadan suyuq vosita yo'naltirgichini ajratib oling.
3. Tortma qismlarini oqar suvda yumshoq cho'tka bilan tozalang.
4. Tortma burchaklarini yumshoq cho'tkada tozalang.
5. Suyuq vosita yo'naltirgichini tortmaga qayta kiriting.
6. Yopish uchun tortmani ichkariga suring.

ESLATMA

Qolib ketgan vositani ketkazish uchun ПОЛОСКАНИЕ+ОТЖИМ (CHAYISH+SIQISH) rejimini bajaring.

Texnik xizmat ko'rsatish

Muzdan tushirish

Uning harorati 0 °C dan pastga tushganida kir yuvish mashinasi muzlashi mumkin.

1. Kir yuvish mashinasini o'chiring va elektr tarmog'iga ulash kabeli vilkasini rozetkadan chiqaring.
2. Shlangni bo'shatish uchun kran ustidan iliq suv quyung.
3. Suv shlangini uzing va uni iliq suvga botiring.
4. Barabanga iliq suv quyung va uni 10 daqiqa davomida qoldiring.
5. Suv shlangini kranga qayta ulang.

ESLATMA

Agar shunda ham kir yuvish mashinasi yaxshi ishlamasa, u yaxshi ishlagunicha yuqoridagi qadamlarni takrorlang.

Uzoq vaqt foydalanilmaslikka qarshi qarov

Kir yuvish mashinasidan uzoq vaqt foydalanmasdan qoldirmang. Agar shunday qilishga to'g'ri kelsa, kir yuvish mashinasini quriting va elektr tarmog'iga ulash kabelini rozetkadan chiqaring.

1. Rejim tanlagich ni burab, ПОЛОСКАНИЕ+ОТЖИМ (CHAYISH+SIQISH) ni tanlang.
2. Barabanni bo'shatib, Boshlash/To'xtatish tugmasini bosing.
3. Rejim tugallangach, kranni yoping va suv shlangini uzing.
4. Kir yuvish mashinasini o'chiring va elektr tarmog'iga ulash kabeli vilkasini rozetkadan chiqaring.
5. Baraban ichida havo aylanishi uchun eshikni oching.

Nosozliklarni bartaraf qilish

Tekshirish nuqtalari

Agar sizda kir yuvish mashinasi bilan bog'liq muammolar vujudga kelsa, eng avvalo quyidagi jadvalga qarang va tavsiyalarni sinab ko'ring.

| Muammo | Yechimi |
|---|---|
| Ishga tushmayapti. | <ul style="list-style-type: none">Kir yuvish mashinasining rozetkaga ulanganligiga ishonch hosil qiling.Eshikning to'g'ri yopilganligiga ishonch hosil qiling.Suv kranlari ochilganligiga ishonch hosil qiling.Mashinani ishga tushirish uchun Boshlash/To'xtatish tugmasini bosing.Bolalardan himoya qulfi faollashtirilmaganligiga ishonch hosil qiling.Suvga olishidan oldin mashina eshik qulfini tekshirish uchun chiqillaydi va suvlarni tezda chiqarib tashlaydi.Saqlagichni tekshiring yoki avtomatik viklyuchatelni qayta yoqing. |
| Suv ta'minoti yetarli emas yoki suv ta'minoti mavjud emas. | <ul style="list-style-type: none">Suv kranini to'liq oching.Eshikning to'g'ri yopilganligiga ishonch hosil qiling.Suv quyish shlangining muzlamaganligiga ishonch hosil qiling.Suv quyish shlangining bukilganligi yoki to'lib qolmaganligiga ishonch hosil qiling.Suv bosimi yetarli ekanligiga ishonch hosil qiling. |
| Sikldan so'ng kir yuvish vositasi tortmasida vosita qolmoqda. | <ul style="list-style-type: none">Kir yuvish mashinasi yetarli suv bosimi bilan ishlayotganiga ishonch hosil qiling.Kir yuvish vositasi tortmaning markaziga solinganligiga ishonch hosil qiling.Vosita qopqog'i to'g'ri kiritilgan bo'lsin.Kir yuvish kukuni ishlatsangiz, vositani tanlagich yuqori holatda turganligiga ishonch hosil qiling.Vosita qopqog'ini olib, tortmani tozalang. |

Nosozliklarni bartaraf qilish

| Muammo | Yechimi |
|---|---|
| Ortiqcha tebranish yoki shovqin bor. | <ul style="list-style-type: none"> • Kir yuvish mashinasi tekis, qattiq va sirpanchiq bo'lmagan polda o'rnatilgan bo'lsin. Pol tekis bo'lmasa, mashina balandligini sozlash uchun tekislash oyoqchalaridan foydalaning. • Tashishda ishlatiladigan boltlar olib tashlangan bo'lsin. • Kir yuvish mashinasi boshqa narsalarga tegib turmaganligiga ishonch hosil qiling. • Kir yuklanishining tekis taqsimlanganligiga ishonch hosil qiling. • Normal ishlash mobaynida motordan shovqin chiqishi mumkin. • Maxsus ish kiyimlari yoki metal bezakli kiyimlarni yuvayotganda, shovqin chiqishi mumkin. Bu oddiy holdir. • Tanga singari metall obyektlar shovqin chiqarishi mumkin. Yuvib bo'lgach, bu obyektlarni baraban yoki filtr korpusidan olib tashlang. |
| Suvni chiqarib tashlamayapti va/ yoki siqmayapti. | <ul style="list-style-type: none"> • Suv chiqarish shlangining suv chiqarish tizimigacha bukilganligiga ishonch hosil qiling. Suv chiqarishga nimadir to'sqinlik qilayotgan bo'lsa, texnik xizmatni chaqiring. • Chiqindi filtrining to'lib qolmaganligiga ishonch hosil qiling. • Eshigini yopib, Boshlash/To'xtatish tugmasini bosing. Sizing xavfsizligingizni ta'minlash maqsadida, mashina eshigi yopilganicha u aylanishni boshlamaydi. • Suv chiqarish shlangi muzlab yoki tiqilib qolmagan bo'lsin. • Suv chiqarish shlangi tiqilib qolmagan, suv chiqarish tizimiga ulangan bo'lsin. • Kir yuvish mashinasiga yetarlicha tok kelmasa, u vaqtinchalik suvni chiqarib tashlamaydi yoki aylantirmaydi. Mashinaga yetarli tok kelishi bilan odatdagidek ishlay boshlaydi. • Aylantirish ishlamayapti. • Kirlar bir tekis yoyilgan bo'lsin. • Kir yuvish mashinasi tekis, mahkam yerda tursin. • Yuklanishni qayta taqsimlang. Agar bittagina kiyim, masalan, xalat yoki jinsini yuvish kerak bo'lsa, yakuniy aylantirish natijasi qoniqarsiz chiqishi mumkin, bunda displeyda "Ub" xabari chiqadi. |

| Muammo | Yechimi |
|---|--|
| Mashina eshigi ochilmayapti. | <ul style="list-style-type: none"> • Kir yuvish mashinasini to'xtatish uchun Boshlash/To'xtatish tugmasini bosing. Eshik qulfi mexanizmi bo'shatilgunicha bir necha soniya o'tishi mumkin. • Barabandagi suv to'liq chiqib ketganiga amin bo'ling. • Barabanda suv qolsa, eshigi ochilmasligi mumkin. Barabandagi suvni chiqarib tashlang va eshikni qo'lda oching. • Eshik qulfining chirog'i o'chiqligiga amin bo'ling. Mashinaning suvi chiqarib yuborilganidan keyin eshik qulfi chirog'i o'chadi. |
| Haddan tashqari ko'pik hosil bo'layapti. | <ul style="list-style-type: none"> • Tavsiya qilingan kir yuvish vositasi turlaridan foydalanayotganligingizga ishonch hosil qiling. • Haddan ortiq ko'pik hosil bo'lmasligi uchun yuqori samarali (HE) yuvish vositasidan foydalaning. • Suv yumshoq bo'lsa, kirlar kam bo'lsa yoki yengil kirlangan bo'lsa, kir yuvish vositasi miqdorini kamaytiring. • Yuqori samarali (HE) bo'lmagan vositadan foydalanish tavsiya etilmaydi. |
| Qo'shimcha kir yuvish vositasini qo'sha olmayapman. | <ul style="list-style-type: none"> • Kir yuvish vositasi va yumshatkichning qolgan miqdori maksimal darajani ko'rsatuvchi belgidan oshib ketmaganligiga ishonch hosil qiling. |
| To'xtab qolmoqda. | <ul style="list-style-type: none"> • Elektr shnurini ishlayotgan rozetkaga tiqing. • Saqlagichni tekshiring yoki avtomatni qayta yoqing. • Mashinani ishga tushirish uchun eshigini yopib, Boshlash/To'xtatish tugmasini bosing. Sizning xavfsizligingizni ta'minlash maqsadida, mashina eshigi yopilmagunicha u aylanishni boshlamaydi. • Suv olishidan oldin mashina eshik qulfini tekshirish uchun chiqillaydi va suvlarni tezda chiqarib tashlaydi. • Rejimda pauza yoki ivitish vaqti bo'lishi mumkin. Biroz kutib tursangiz, mashina ishni boshlashi mumkin. • Suv kraniga ulangan shlanglardagi to'rlil filtr tiqilib qolmagan bo'lsin. To'rlil filtrni muntazam tozalab turing. • Kir yuvish mashinasiga yetarlicha tok kelmasa, u vaqtinchalik suvni chiqarib tashlamaydi yoki aylantirmaydi. Mashinaga yetarli tok kelishi bilan odatdagidek ishlay boshlaydi. |

Nosozliklarni bartaraf qilish

| Muammo | Yechimi |
|--|---|
| Noto'g'ri haroratdagi suv bilan to'lmoqda. | <ul style="list-style-type: none"> • Har ikkala kranni oxirigacha oching. • Harorat to'g'ri tanlanganiga ishonch hosil qiling. • Shlanglar tegishli kranlarga ulangan bo'lsin. Suv tizimiga og'irlik tushirmoqda. • Suvni isitkich kamida 120 °F (49 °C) issiq suvni beradigan qilib qo'yilgan bo'lsin. Suvni isitkich sig'imi va tiklash tezligini ham tekshiring. • Shlanglarni chiqarib olib, to'rli filtrni tozalang. To'rli filtr tiqilib qolgan bo'lishi mumkin. • Mashina suvga to'layotganida, suv harorati o'zgarishi mumkin, chunki haroratni avtomatik tekshirish xususiyati kelayotgan suv haroratini o'lchab turadi. Bu oddiy holdir. • Sovuq yoki issiq harorat tanlanganida, mashina suvga to'layotganida, faqatgina qaynoq va/yoki faqatgina sovuq suv taqsimlagichdan o'tayotganligini sezishingiz mumkin. Bu haroratni avtomatik boshqarish xususiyatining normal ishlashi bo'lib, mashina suv haroratini aniqlaydi. |
| Sikl tugaganida, kirlar ho'l holatda qolmoqda. | <ul style="list-style-type: none"> • Aylanish tezligini Yuqori yoki O'ta yuqori qilib tanlang. • Ko'pikni kamaytirish uchun yuqori samarali (HE) vositadan foydalaning. • O'ta kam yuklangan. Kam yuk (bir-ikkita narsa) muvozanat hosil qilmagani uchun to'liq aylanmasligi mumkin. • Suv chiqarish shlangi bukilib yoki tiqilib qolmagan bo'lsin. |
| Suv sizib chiqmoqda. | <ul style="list-style-type: none"> • Eshikning to'g'ri yopilganligiga ishonch hosil qiling. • Shlang ulangan joylari mahkam bo'lsin. • Suv chiqarish shlangining uchi oqava tizimiga to'g'ri tiqilgan va mahkamlangan bo'lsin. • Yukni haddan tashqari ko'paytirib yubormang. • Ko'pik ko'payib ketmasligi uchun yuqori samarali (HE) vositadan foydalaning. |
| Hid chiqaryapti. | <ul style="list-style-type: none"> • Ortiqcha ko'pik chuqurliklarda to'planib, noxush hid chiqarishi mumkin. • Vaqti-vaqti bilan dezinfeksiya qilish uchun tozalash sikllarini ishlatang. • Eshik zichlagichini (pardadevorini) tozalang. • Sikl tugaganidan keyin mashina ichini quriting. |
| Pufaklar ko'rinmayapti (faqat Bubbleshot modellarida). | <ul style="list-style-type: none"> • Kirlar ko'p bo'lsa, pufaklar ko'rinmasligi mumkin. • Kiyimlar o'ta kirlangan bo'lsa, pufak hosil bo'lmasligi mumkin. |

Agar muammoni bartaraf qilib bo'lmasa, mahalliy Samsung xizmat ko'rsatish markaziga murojaat qiling.

Axborot kodlari

Agar kir yuvish mashinasi noto'g'ri ishlasa, ekranda axborot kodini ko'rish mumkin. Quyidagi jadvalga qarang va tavsiyalarni sinab ko'ring.

| Kod | Yechimi |
|-----|--|
| 4C | Suv kelmayapti. <ul style="list-style-type: none">Suv kranlari ochilganligiga ishonch hosil qiling.Suv shlanglari tiqilib qolmasin.Suv kranlari muzlab qolgan bo'lmasin.Kir yuvish mashinasining yetarli suv bosimi bilan ishlayotganiga ishonch hosil qiling.Sovuq va issiq suv kranlari to'g'ri ulangan bo'lsin.To'rtli filtrni tozalang, chunki u tiqilib qolgan bo'lishi mumkin. |
| 5C | Suv chiqib ketmayapti. <ul style="list-style-type: none">Suv chiqarish shlangi muzlab yoki tiqilib qolmagan bo'lsin.Suv chiqarish shlangi ulanish turiga qarab to'g'ri o'rnatilganiga ishonch hosil qiling.Chiqindi filtrni tozalang, chunki u tiqilib qolgan bo'lishi mumkin.Suv chiqarish shlangining suv chiqarish tizimigacha tekislanganligiga ishonch hosil qiling.Axborot kodi yo'qolmasa, mijozlarga xizmat ko'rsatish markaziga murojaat qiling. |
| dC | Mashina eshigi ochiq holda ishlatilmoqda. <ul style="list-style-type: none">Eshikning to'g'ri yopilganligiga ishonch hosil qiling.Eshikda kirlarning qisilib qolmaganligiga ishonch hosil qiling. |
| dC1 | Eshikni qulflash imkonsiz. <ul style="list-style-type: none">Eshikning to'g'ri yopilganligiga ishonch hosil qiling.Kir yuvish mashinasini o'chiring va qaytadan yoqing.Axborot kodi yo'qolmasa, mijozlarga xizmat ko'rsatish markaziga murojaat qiling. |
| oC | Suv toshib ketdi. <ul style="list-style-type: none">Aylantirishdan so'ng qaytadan boshlang.Axborot kodi ekrandan yo'qolmasa, mahalliy Samsung xizmat ko'rsatish markaziga murojaat qiling. |

Nosozliklarni bartaraf qilish























| Kod | Yechimi |
|-----|---|
| LC | Suv chiqarish shlangini tekshiring. <ul style="list-style-type: none">Suv chiqarish shlangining uchi yerda bo'lmasin.Suv chiqarish shlangi tiqilib qolmagan bo'lsin.Axborot kodi yo'qolmasa, mijozlarga xizmat ko'rsatish markaziga murojaat qiling. |
| 3C | Motor ishlashini tekshiring. <ul style="list-style-type: none">Rejimni qaytadan boshlab ko'ring.Axborot kodi yo'qolmasa, mijozlarga xizmat ko'rsatish markaziga murojaat qiling. |
| TC1 | Suvni isitish harorati sensori tekshirilishi kerak. <ul style="list-style-type: none">Axborot kodi yo'qolmasa, mijozlarga xizmat ko'rsatish markaziga murojaat qiling. |
| HC | Yuqori haroratli qizishni tekshirish <ul style="list-style-type: none">Axborot kodi yo'qolmasa, mijozlarga xizmat ko'rsatish markaziga murojaat qiling. |
| 1C | Suv darajasi sensori to'g'ri ishlamayapti. <ul style="list-style-type: none">Mashinani o'chirib, rejimni qayta boshlab ko'ring.Axborot kodi yo'qolmasa, mijozlarga xizmat ko'rsatish markaziga murojaat qiling. |
| AC | Asosiy va yordamch PBA o'rtasidagi aloqani tekshiring. <ul style="list-style-type: none">Mashinani o'chirib, rejimni qayta boshlab ko'ring.Axborot kodi yo'qolmasa, mijozlarga xizmat ko'rsatish markaziga murojaat qiling. |
| AC6 | Invertor aloqasini tekshirish <ul style="list-style-type: none">Axborot kodi yo'qolmasa, mijozlarga xizmat ko'rsatish markaziga murojaat qiling. |

Agar axborot kodi ekranda namoyish qilinishda davom etsa, mahalliy Samsung xizmat ko'rsatish markaziga murojaat qiling.

Texnik xususiyatlar

Kiyimlarning yorliqlaridagi belgilarning bayoni

Quyidagi belgilar kiyimlarni yuvish bo'yicha ko'rsatmalarni bildiradi. Kiyimlardagi yorliqlar to'rtta belgini quyidagi tartibda o'z ichiga oladi: kir yuvish, oqartirish, quritish va dazmollash (va zarur hollarda, quruq tozalash). Ushbu belgilardan foydalanish mamlakat ichidagi hamda xorijdagi tovarlar ishlab chiqaruvchilar o'rtasidagi muvofiqlikni ta'minlaydi. Kiyimlarning xizmat qilish muddatlarini uzaytirish va kir yuvish bilan bog'liq muammolarni bartaraf qilish uchun yorliqlardagi ko'rsatmalarga amal qiling.

| | | | |
|---|---|---|--|
|  | Pishiqlik material |  | Dazmollab bo'lmaydi |
|  | Nozik mato |  | Quruq kimyoviy tozalashda har qanday erituvchidan foydalanish mumkin |
|  | 95 °C haroratda yuvish mumkin |  | Quruq tozalash |
|  | 60 °C haroratda yuvish mumkin |  | Faqat perxlorid, yengil benzin, toza spirt yoki R113 tozalash vositasidan foydalangan holdagina quruq kimyoviy tozalash mumkin |
|  | 40 °C haroratda yuvish mumkin |  | Faqat aviatsiya benzini, toza spirt yoki R113 tozalash vositasidan foydalangan holdagina quruq kimyoviy tozalash mumkin |
|  | 30 °C haroratda yuvish mumkin |  | Quruq kimyoviy tozalashdan foydalanib bo'lmaydi |
|  | Faqat qo'lda yuvish mumkin |  | Tekis sirtida quritish |
|  | Faqat quruq kimyoviy tozalash |  | Quritish uchun osish mumkin |
|  | Sovuq suvda oqartirish mumkin |  | Kiyimlar uchun yelkalarda quritish |
|  | Oqartiruvchidan foydalanib bo'lmaydi |  | Tabiiy haroratda quritgichda quritish mumkin |
|  | 200 °C (maks) haroratda dazmollash mumkin |  | Pasaytirilgan haroratda quritgichda quritish mumkin |
|  | 150 °C (maks) haroratda dazmollash mumkin |  | Quritgichda quritib bo'lmaydi |
|  | 100 °C (maks) haroratda dazmollash mumkin | | |

Texnik xususiyatlar

Atrof-muhitni himoya qilish

- Ushbu kir yuvish mashinasi qayta ishlatilishi mumkin bo'lgan materiallardan qilingan. Agar siz ushbu kir yuvish mashinangizni chiqitga chiqarmoqchi bo'lsangiz, mahalliy maishiy chiqindilarni chiqitga chiqarish qoidalariga amal qiling. Kir yuvish mashinasini elektr manbaiga ulash mumkin bo'lmastligi uchun elektr manabiga ulash kabelini qirqib oling. Hayvonlar yoki yosh bolalar mashina ichiga qamalib qolmasliklari uchun kir yuvish mashinasi eshigini olib qo'ying.
- Ishlab chiqaruvchi ko'rsatmalarida tavsiya qilingan kir yuvish vositasi miqdoridan oshirib yubormang.
- Faqat bu juda zarur bo'lgan hollardagina kir yuvish siklini ishga tushirishdan avval dog' ketkazuvchilar va oqartiruvchilardan foydalaning.
- Kir yuvish mashinasini to'liq yuklanish bilan ishlatish sizga suv elektr quvvati xarajatlarini tejab qolishingizga imkon beradi (yuklanadigan kirlarning aniq vazni foydalaniladigan dasturga bog'liq bo'ladi).

Texnik xususiyatlar varag'i



" * " Yulduzcha model turini bildiradi va (0-9) yoki (A-Z) harflaridan tashkil topadi.

| Turi | | Oldindan yuklanuvchi kir yuvish mashinasi | |
|-------------------------------|-------------------|---|-----------------|
| Model nomi | | WW8*T3***** | WW7*T3***** |
| O'lchamlari (E x CH x B) (mm) | | 595 x 465 x 850 | 595 x 440 x 850 |
| Suv bosimi | | 0,05 - 0,8 MPa | 0,05 - 0,8 MPa |
| Sof vazni | | 58,0 kg | 57,0 kg |
| Kir yuvish va siqish sig'imi | | 8,0 kg | 7,0 kg |
| Quvvat iste'moli | Yuvish va isitish | 220 V | 1800 W |
| | | 240 V | 2100 W |
| Siqishdagi aylanishlar soni | | 1400 rpm | 1200 rpm |

ESLATMA

Mahsulot dizayni va texnik xususiyatlari sifatni yaxshilash maqsadlarida avvaldan xabardor qilinmagan holda o'zgartirilishi mumkin.

Asosiy yuvish dasturlari bo'yicha ma'lumotlar

| Model nomi | Rejim | Temperature (Harorat) (°C) | Sig'imi (kg) | Dasturvaqti (daq) | Qoldiq namlik tarkibi (%) | Suv sarfi (L/sikl) | Quvvat sarfi (kVt/soat/Davri) |
|-------------|---|----------------------------|--------------|-------------------|---------------------------|--------------------|-------------------------------|
| WW8*T3***** | PAXTA | 20 | 4,0 | 66 | 56 | 50 | 0,25 |
| | ☐  PAXTA | 40 | 4,0 | 274 | 53 | 50 | 0,76 |
| | | 60 | 4,0 | 274 | 53 | 50 | 0,82 |
| | | | 8,0 | 284 | 53 | 54 | 0,95 |
| | SINETIKA | 40 | 4,0 | 60 | 35 | 58 | 0,63 |
| WW7*T3***** | PAXTA | 20 | 3,5 | 66 | 65 | 52 | 0,20 |
| | ☐  PAXTA | 40 | 3,5 | 274 | 53 | 47 | 0,64 |
| | | 60 | 3,5 | 274 | 53 | 47 | 0,65 |
| | | | 7,0 | 284 | 53 | 52 | 0,90 |
| | SINETIKA | 40 | 3,5 | 60 | 35 | 52 | 0,60 |

Jadvaldagi qiymatlar IEC60456/EN60456 standartida ko'rsatilgan shartlar ostida o'lchangan. Haqiqiy qiymatlar qurilmadan qay tarzda foydalanilishiga bog'liq bo'ladi.

Texnik xususiyatlar

Energetik samaradorligi

| ENERGETIK SAMARADORLIGI | | | |
|--|-------------|-------------|----|
| Ishlab chiqaruvchi | Samsung | | |
| Model | WW8*T3***** | WW7*T3***** | |
| Energiya samaradorligi tasni | A | A | |
| Elektron qurilma quvvat koeffitsiti | - | - | |
| Energiya sarfi, kW*s/sil (60 °C da to'liq yuklash holatida kir yuvish va siqish) | 1,50 | 1,30 | |
| Kir yuvish sifat tasni | A | A | |
| Kir siqish sifat tasni | B | B | |
| Sentrifuga aylanishining maksimal darajasi, min/aylanish | 1400 | 1200 | |
| Kir yuvish mashinasining nominal yuklash, kg | 8,0 | 7,0 | |
| Bir siklda suv harajati, l | 50 | 48 | |
| Tovush balandligining moslashtirilgan darajasi, dBA | Kir yuvish | 62 | 62 |
| | Siqish | 75 | 75 |

ESLATMA

Yorliqdagi va varaqadagi ma'lumotga aloqador dasturlar: Intensiv yuvish 60 °C + Maksimal aylanish.

Eslatma

Eslatma

Eslatma

SAVOL YOKI MULOHAZA BORMI?

| MAMLAKAT | TELEFON | VEB-SAYT |
|------------|------------------------------------|--|
| RUSSIA | 8-800-555-55-55 | www.samsung.com/ru/support |
| KAZAKHSTAN | 8-10-800-500-55-500 (GSM: 7799) | www.samsung.com/kz_ru/support |
| UKRAINE | 0-800-502-000 | www.samsung.com/ua/support |
| BELARUS | 810-800-500-55-500 | www.samsung.com/support |
| GEORGIA | 0-800-555-555 | www.samsung.com/support |
| ARMENIA | 0-800-05-555 | www.samsung.com/support |
| AZERBAIJAN | 0-88-555-55-55 | www.samsung.com/support |
| UZBEKISTAN | 00-800-500-55-500 (GSM: 7799) | www.samsung.com/uz_ru/support |
| KYRGYZSTAN | 00-800-500-55-500 (GSM: 9977) | www.samsung.com/support |
| TAJIKISTAN | 8-10-800-500-55-500 (GSM: 8888) | www.samsung.com/support |
| MONGOLIA | 1800-25-55 | www.samsung.com/support |
| MOLDOVA | +373-22-667-400 | www.samsung.com/support |



8C104-000551