



Посібник користувача

Дякуємо за придбання цього виробу компанії Samsung.
Для отримання повного спектру послуг зареєструйте свій виріб на веб-сайті www.samsung.com

Модель _____ Серійний номер _____

Ілюстрації у цьому посібнику користувача подані лише для довідки і можуть відрізнятись від дійсного вигляду виробу.
Вигляд і технічні характеристики виробу можуть бути змінені без повідомлення.

Звертайтеся до **SAMSUNG WORLD WIDE**

У разі виникнення запитань або зауважень стосовно виробів Samsung звертайтеся у центр обслуговування клієнтів компанії Samsung.

Країна	Центр обслуговування Samsung	веб-сайту
RUSSIA	8-800-555-55-55	www.samsung.com/ru/support
GEORGIA	0-800-555-5555	www.samsung.com/support
ARMENIA	0-800-05-5555	www.samsung.com/support
AZERBAIJAN	0-88-555-55-55	www.samsung.com/support
KAZAKHSTAN	8-10-800-500-55-500 (GSM: 7799)	www.samsung.com/kz_ru/support
UZBEKISTAN	00-800-500-55-500 (GSM: 7799)	www.samsung.com/uz_ru/support
KYRGYZSTAN	00-800-500-55-500 (GSM: 9977)	www.samsung.com/support
TAJIKISTAN	8-10-800-500-55-500 (GSM: 8888)	www.samsung.com/support
MONGOLIA	1800-25-55	www.samsung.com/support
UKRAINE	0-800-502-000	www.samsung.com/ua/support (Ukrainian)
BELARUS	810-800-500-55-500	www.samsung.com/support
MOLDOVA	+373-22-667-400	www.samsung.com/support



BN68-11605R-00

© Samsung Electronics Co., Ltd., 2021 Xci права захищено.

Дія

- У цьому пристрої використовуються батареї. Правила, чинні у вашій місцевості, можуть зобов'язувати користувачів утилізувати батареї належним чином з міркувань екології. Щоб отримати інформацію щодо утилізації чи переробки батарей, зверніться у відповідні місцеві установи.
- Зберігайте приладдя та комплектуючі елементи пристрою (пульт дистанційного керування, батареї тощо) у безпечному місці, недоступному для дітей.
- Не кидайте і не згинайте виріб. У разі пошкодження пристрою від'єднайте кабель живлення від мережі та зверніться у центр обслуговування Samsung.
- Не кидайте батареї чи пульт дистанційного керування у вогонь.
- Не замикайте полюси батарей, не розбирайте і не перегрівайте батареї.
- УВАГА!** У разі встановлення у пульт дистанційного керування батарей неправильного типу може статися вибух. Заміняйте батареї лише на батареї такого самого чи еквівалентного типу.
- ПОПЕРЕДЖЕННЯ! ДЛЯ ЗАПОБІГАННЯ ЗАЙМАННЮ ЗАВДЖИ ТРИМАЙТЕ СВІЧКИ ТА ІНШІ ДЖЕРЕЛА ВІДКРИТОГО ПОЛУМ'Я ПОДАЛІ ВІД ВИРОБУ.** 



- Пульт ДК і батареї (Залежно від моделі)
- Смарт-пульт ДК Samsung & Батареї (Залежно від моделі)
- Посібник користувача
- Адаптер для картик стандартного інтерфейсу (CI)
- Гарантійний талон / Нормативна інформація (додається не у всіх регіонах)
- Кабель живлення телевізора

- Тип батареї може змінитись залежно від моделі.
- Форма і колір елементів можуть бути дещо іншими залежно від моделі.
- Кабелі, які не додаються, можна придбати окремо.
- Відкривши коробку, перевірте, чи окремі елементи не застрягли за або всередині матеріалів упаковки.

- Попередження.** У разі неправильного поводження від прямого тиску екран може зазнати пошкоджень. Рекомендовано підіймати телевізор за краї, як показано на малюнку. Докладніше див. Короткий посібник з встановлення, що додається до виробу.





- Щоб почитити пристрій, від'єднайте кабель живлення від розетки та витріть його м'якою сухою ганчіркою. Не використовуйте хімічні речовини, наприклад віск, бензин, спирт, розчинники, інсектициди, освіжувачі повітря, мастило або миючі засоби. Ці хімічні речовини можуть завдати шкоди зовнішньому вигляду телевізора або стерти позначки на ньому.
- Чистячи виріб, будьте обережні, щоб не подряпати корпус та екран телевізора. Щоб уникнути подрапин, обережно витирайте корпус та екран м'якою ганчіркою.
- Не розпилюйте воду чи інші рідини безпосередньо на телевізор. Будь-яка рідина, потрапивши всередину виробу, може спричинити несправність, пожежу або ураження електричним струмом.

Перш ніж читати цей посібник користувача

У комплект телевізора входить цей посібник користувача та збудований електронний посібник:  >  Параметри > e-Manual.

Увага! Важливі інструкції з техніки безпеки

Перш ніж користуватися телевізором, прочитайте вказівки з техніки безпеки. Пояснення символів на виробі Samsung шукайте в таблиці нижче.

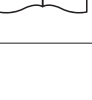
УВАГА	
РИЗИК УРАЖЕННЯ ЕЛЕКТРИЧНИМ СТРУМОМ. НЕ ВІДКРИВАЙТЕ.	
<p>ЗАСТЕРЕЖЕННЯ. ДЛЯ УНИКНЕННЯ РИЗИКУ УРАЖЕННЯ ЕЛЕКТРИЧНИМ СТРУМОМ НЕ ЗНИМАЙТЕ КРИШКУ (АБО ЗАДНЮ ПАНЕЛЬ) ВИРОБУ. ВСЕРЕДИНІ ВИРОБУ НЕМАЄ КОМПОНЕНТІВ, ОБСЛУГОВУВАННЯ ЯКИХ МОЖЕ БУТИ ЗДІЙСНЕНО КОРИСТУВАЧЕМ. ВСІ РОБОТИ З ОБСЛУГОВУВАННЯ ПОВИННІ ВИКОНУВАТИСЯ КВАЛІФІКОВАНИМИ СПЕЦІАЛІСТАМИ.</p>	
	Ці позначення вказує на високу напругу всередині виробу. Будь-який контакт із будь-якою внутрішньою деталлю виробу може бути небезпечним.
	Ці позначення вказує на те, що до виробу додаються важливі довідкові матеріали, які стосуються його експлуатації та обслуговування.
	Виріб класу II: цей символ вказує на те, що в заземленні немає потреби. Якщо цього символу на виробі з кабелем живлення немає, слід ОБОВ'ЯЗКОВО виконати захисне заземлення виробу.
	Мережа змінного струму: номінальна напруга, позначена цим символом, є змінним струмом.
	Мережа постійного струму: номінальна напруга, позначена цим символом, є постійним струмом.
	Застереження. Перегляньте інструкції щодо використання: цей символ вказує на потребу переглянути посібник користувача щодо подальших вказівок безпеки.

- За жодних обставин не вставляйте металеві предмети в будь-які отвори на пристрої. Нехтування цією вимогою може призвести до ураження електричним струмом.
- Для уникнення небезпеки ураження струмом за жодних обставин не торкайтеся внутрішніх деталей пристрою. Відкрити пристрій дозволяється лише кваліфікованим технічним працівником.
- Належним чином під'єднайте кабель живлення. Від'єднуючи кабель живлення від настінної розетки, завжди тягніть за штекер кабелю живлення. Не від'єднуйте кабель, тягнучи за сам кабель. Не торкайтеся кабелю живлення мокрими руками.
- Якщо пристрій не працює належним чином, зокрема лунають дивні звуки чи чути дивний запах, від'єднайте його негайно від мережі і зверніться до уповноваженого дилера або в центр обслуговування Samsung.
- Щоб захистити цей пристрій під час грози, безпечно залишити без нагляду або невикористовуваним на тривалий час (особливо якщо в цей час удамо залишилися діти, літні люди або особи з обмеженими можливостями), відключіть його від мережевої розетки та від'єднайте антену або кабельну систему.
 - Накопичена пилу може спричинити ураження струмом, витік електроенергії або займання внаслідок утворення іскор чи нагрівання кабелю живлення або погіршення його ізоляції.
- Використовуйте лише належним чином заземлену штепсельну вилку та розетку.
 - Неправильне заземлення може призвести до ураження електричним струмом або пошкодження пристрою (лише обладнання класу I).
- Щоб повністю вимкнути пристрій, від'єднайте його від розетки. Щоб швидко від'єднати пристрій від мережі у разі потреби, настінна розетка має бути легкодоступною.

Живлення

- Не навантажуйте настінні розетки, подовжувачі або адаптери, переводяючи їх номінальну напругу та потужність. Нехтування цією вимогою може призвести до пожежі або ураження електричним струмом. Шукайте дані про напругу та струм у розділі з технічними характеристиками живлення в посібнику та/або на наклейці з відомостями про живлення на виробі.
- Кабелі живлення слід розташовувати таким чином, щоб на них не можна було наступити або пошкодити їх, притиснувши якимись іншими предметами. Особливо увагу слід звертати на місце приєднання штепселя, на настінні розетки та місце входження кабелю живлення у пристрій.
- За жодних обставин не вставляйте металеві предмети в будь-які отвори на пристрої. Нехтування цією вимогою може призвести до ураження електричним струмом.
- Для уникнення небезпеки ураження струмом за жодних обставин не торкайтеся внутрішніх деталей пристрою.

Відкрити пристрій дозволяється лише кваліфікованим технічним працівником.

- Належним чином під'єднайте кабель живлення. Від'єднуючи кабель живлення від настінної розетки, завжди тягніть за штекер кабелю живлення. Не від'єднуйте кабель, тягнучи за сам кабель. Не торкайтеся кабелю живлення мокрими руками.
- Якщо пристрій не працює належним чином, зокрема лунають дивні звуки чи чути дивний запах, від'єднайте його негайно від мережі і зверніться до уповноваженого дилера або в центр обслуговування Samsung.
- Щоб захистити цей пристрій під час грози, безпечно залишити без нагляду або невикористовуваним на тривалий час (особливо якщо в цей час удамо залишилися діти, літні люди або особи з обмеженими можливостями), відключіть його від мережевої розетки та від'єднайте антену або кабельну систему.
 - Накопичена пилу може спричинити ураження струмом, витік електроенергії або займання внаслідок утворення іскор чи нагрівання кабелю живлення або погіршення його ізоляції.
- Використовуйте лише належним чином заземлену штепсельну вилку та розетку.
 - Неправильне заземлення може призвести до ураження електричним струмом або пошкодження пристрою (лише обладнання класу I).
- Щоб повністю вимкнути пристрій, від'єднайте його від розетки. Щоб швидко від'єднати пристрій від мережі у разі потреби, настінна розетка має бути легкодоступною.

Встановлення

- Не встановлюйте пристрій поблизу обігрівача або терморезистора, а також у місцях, відкритих для прямого сонячного світла.
- Не ставте на пристрій посуд із водою (зокрема вази з квітами), оскільки це може спричинити займання або ураження електричним струмом.
- Не допускайте впливу вологи або потрапляння крапель дощу на пристрій.
- Обов'язково зверніться в уповноважений центр обслуговування, якщо телевізор потрібно встановити у місцях із високою концентрацією пилу, дуже високою або дуже низькою температурою чи високою вологістю, в місцях, де працюють із хімічними реактивами, або в місцях із цілодобовою експлуатацією обладнання, наприклад в аеропортах чи на вокзалах. Нехтування цією вимогою може призвести до значних ушкоджень телевізора.
- Уникайте потрапляння бризок води на пристрій.

Монтування телевізора на стіні

-  Телевізор слід кріпити на стіні тільки у спосіб, вказаний виробником. У разі неправильного кріплення телевізор може зісковзнути або впасти, завдавши серйозної шкоди людям, і пошкодитися сам.

- Щоб замовити комплект настінного кріплення Samsung, зверніться до центру обслуговування клієнтів Samsung.
- Компанія Samsung не несе відповідальності за пошкодження виробу або травми, отримані користувачами в разі самостійного встановлення настінного кріплення.

- Компанія Samsung не несе відповідальності за пошкодження виробу або отримання травм користувачем у разі використання кріплення, іншого аніж VESA, або будь-якого невідповідного кріплення, а також у випадку недотримання користувачем вказівок щодо встановлення виробу.
- Встановлюйте настінне кріплення на твердій стіні, перпендикулярній до підлоги. Перш ніж кріпити настінне кріплення до інших поверхонь, аніж гіпсова плита, зверніться до найближчого дилера по додаткову інформацію. Якщо встановити телевізор на стелі або похилій стіні, він може впасти і завдати серйозних травм користувачеві.
- У разі встановлення комплекту настінного кріплення рекомендовано закріпити всі чотири гвинти VESA.

Заходи безпеки

-  **Увага.** Не тягніть, не штовкайте і не залазьте на телевізор, інакше він може впасти. Особливо зверніть увагу на те, щоб діти не висунули на телевізорі і не розхитували його. В іншому разі телевізор може перевернутись і призвести до серйозної травми чи смерті. Дотримуйтеся усіх заходів безпеки, зазначених на вкладеній листівці з правилами техніки безпеки. З міркувань безпеки для додаткової стабільності пристрою скористайтеся засобом проти падіння, описаним у розділі "Вказівки щодо запобігання падінню телевізора".

-  **ПОПЕРЕДЖЕННЯ:** Не ставте телевізор на нестійку поверхню. Телевізор може впасти, призавши до серйозних травм чи смерті. Багатох травм, особливо в дітей, можна уникнути, дотримуючись таких простих застережень:
 - Завжди використовуйте шафки чи підставки та застосуйте способи встановлення, рекомендовані компанією Samsung.
 - Завжди використовуйте лише ті меблі, які можуть витримати телевізор.
 - Завжди упевнітесь, що телевізор не виступає за край меблів, де його встановлено.
 - Завжди розповідайте дітям про ризики, які виникають, якщо вилазити на меблі, щоб дотатись до телевізора чи елементів керування.
 - Завжди впорядковуюте шнури і кабелі, підключені до телевізора, аби запобігти перешкодліяню через них, їх затягуванню чи обриванню.
 - Не ставте телевізор на нестійку поверхню.
 - Ніколи не ставте телевізор на високі меблі (наприклад, комоди чи книжкові шафки), не закріпивши попередньо і меблі, і телевізор до належної опори.
 - Ніколи не кладіть між телевізором і меблями, на яких його встановлено, тканину чи інший матеріал.
 - Ніколи не ставте на телевізор чи меблі, де стоїть телевізор, будь-які предмети, які можуть спонукати дітей до вилізання на них, наприклад, іграшки та пульты дистанційного керування.



- Завжди використовуйте шафки чи підставки та застосуйте способи встановлення, рекомендовані компанією Samsung.
- Завжди використовуйте лише ті меблі, які можуть витримати телевізор.
- Завжди упевнітесь, що телевізор не виступає за край меблів, де його встановлено.
- Завжди розповідайте дітям про ризики, які виникають, якщо вилазити на меблі, щоб дотатись до телевізора чи елементів керування.
- Завжди впорядковуюте шнури і кабелі, підключені до телевізора, аби запобігти перешкодліяню через них, їх затягуванню чи обриванню.
- Не ставте телевізор на нестійку поверхню.
- Ніколи не ставте телевізор на високі меблі (наприклад, комоди чи книжкові шафки), не закріпивши попередньо і меблі, і телевізор до належної опори.
- Ніколи не кладіть між телевізором і меблями, на яких його встановлено, тканину чи інший матеріал.
- Ніколи не ставте на телевізор чи меблі, де стоїть телевізор, будь-які предмети, які можуть спонукати дітей до вилізання на них, наприклад, іграшки та пульты дистанційного керування.

- У разі передачі чи перевстановлення телевізора застосовуються ті самі застереження.
- Якщо вам знадобиться перемістити чи підняти телевізор для заміни деталі або чищення, не витягайте підставку.

Пульт дистанційного керування не працює.

- Перевірте, чи миготить датчик пульта дистанційного керування внизу телевізора при натисненні кнопки Живлен. на пульті дистанційного керування.
 - Серія AU: Якщо індикатор не миготить, замініть батареї пульта дистанційного керування. Упевніться, що батареї вставлено з дотриманням полярності (+/–). Рекомендовано використовувати лужні батареї, адже у них довший строк служби.
 - Серія Q: Коли батарея пульта дистанційного керування розрядиться, перевірьте пульт, щоб зарядити батарею за допомогою внутрішнього освітлення, або скористайтеся зарядним портом USB.
- Спробуйте спрямувати пульт безпосередньо на телевізор з відстані 1,5–1,8 м.
- Якщо у комплект телевізора входить Смарт-пульт ДК Samsung (пульт дистанційного керування Bluetooth), снарте пульт із телевізором.

Екодатчик і яскравість зображення

Екодатчик автоматично налаштовує яскравість зображення на екрані телевізора. Датчик вимірює рівень освітлення у приміщенні й автоматично оптимізує яскравість зображення на екрані телевізора з метою зменшення споживання електроенергії. Щоб вимкнути цю функцію, перейдіть до пункту  >  Параметри > Загальні > Живлення та енергозбереження > Оптимізація яскравості.

- Екодатчик розміщено внизу телевізора. Не блокуйте нічим датчик. Це може призвести до зменшення яскравості зображення.

04 Технічні характеристики та інша інформація

Характеристики

LED телевізор
Роздільна здатність екрана
3840 x 2160
Звук (вихідний)
Серія AU7/AU8/AU9/Q6*A/Q7*A: 20 W
Q8*A/QN8*A: 60 W
Серія QN9*A (50"): 40 W, Серія QN9*A (55"–85"): 60 W

Робоча температура
від 10 °C до 40 °C (від 50 °F до 104 °F)
Робоча вологість
від 10 % до 80 % без конденсації
Температура зберігання
від -20 °C до 45 °C (від -4 °F до 113 °F)
Вологість зберігання
від 5 % до 95 % без конденсації

- Примітки**
 - Цей виріб є цифровим пристроєм класу B.
 - Відомості про живлення та додаткові відомості про енергоспоживання виробу вказано на наклейці на виробі.
 - У більшості моделей наклейка кріпиться разом з телевізора. (В окремих моделях наклейка розташована всередині кришки роз'єму).
 - Для під'єднання кабелю локальної мережі слід використовувати кабель CAT 7 (тип *STP), (100/10 Mbps) * Shielded Twisted Pair
 - Зображення та характеристики в документі Короткий посібник зі встановлення можуть відрізнятись від фактичних характеристик виробу.
 - Зверніться до етикетки щоб визначити країну виробництва.

- У перелічених далі випадках може стягуватись плата за обслуговування:
 - якщо викликаний на прохання користувача спеціаліст не виявить дефекту виробу (тобто, якщо користувач не ознайомився з цим посібником);
 - якщо у виробі, який здали в центр обслуговування Samsung, не буде виявлено жодного дефекту (тобто, якщо користувач не ознайомився з цим посібником).
- Вас повідомлять про суму оплати ще до візиту техніка.

Рекомендації – лише для ЕС



POWERED BY





Covered by Patents at patentlist.hecadv.com



Компанія Samsung заявляє, що це обладнання відповідає Директиві 2014/53/ЄС.

Повний текст Декларації сумісності доступний на веб-сторінці: <http://www.samsung.com>. Перейдіть до розділу «Support» > (Підтримка), знайдіть пункт про підтримку продуктів і введіть номер моделі.

Цей виріб можна використовувати в усіх країнах ЄС.
Моделі з радіопередавачем або радіомовним приймачем

- Самсунг Електронікс Ко., Ltd. заявляє, що це обладнання відповідає вимогам

«Технічного регламенту радіообладнання», затвердженого постановою Кабінета Міністрів України від 24.05.2017р. № 355

- Повний текст декларації відповідності доступний за такою адресою: <http://www.samsung.com> перейдіть на сторінку Підтримка> Пошук за кодом моделі.

Вказівки щодо запобігання падінню телевізора

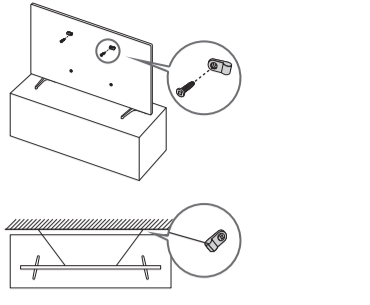

- Використовуючи відповідні гвинти, надійно закріпіть кронштейн до стіни. Перевірте, чи гвинти надійно прикріплені до стіни.
 - Залежно від типу стіни можуть знадобитись додаткові засоби, наприклад анкери.
- Використовуючи гвинти відповідного розміру, надійно закріпіть кронштейн до телевізора.
 - Характеристики гвинтів вказано в розділі стандартних гвинтів у таблиці Короткий посібник зі встановлення.
- З'єднайте кронштейни на телевізорі із кронштейнами на стіні за допомогою міцного шнурка, після чого надійно зав'яжіть шнурок.
 - Встановлюйте телевізор близько до стіни, щоб він не перевернувся назад.
 - Протягніть шнурок так, щоб кронштейни на стіні були на одному рівні або нижче кронштейнів на телевізорі.

- Для моделей з радіопередавачми застосовується така інформація
 - Це обладнання може використовуватись на території України.
 - Функція 5GHz WLAN (Wi-Fi) цього обладнання може використовуватись тільки в приміщенні.
 - Максимальна потужність передавача підтримує Bluetooth: 100mW на частоті 2,4GHz - 2,4835GHz
 - Максимальна потужність передавача з Wi-Fi: 100mW на частоті 2,4GHz - 2,4835GHz, 100mW на 5,15GHz - 5,35GHz і 1,47GHz - 5,85GHz

Зменшення споживання електроенергії

Коли ви вимикаєте телевізор, він переходить у режим очікування. У режимі очікування телевізор і надалі споживає незначну кількість електроенергії. Щоб зменшити споживання електроенергії, від'єднуйте кабель живлення, якщо не використовуватимете телевізор упродовж тривалого часу.

Ліцензії



POWERED BY





Covered by Patents at patentlist.hecadv.com



The terms HDMI and HDMI High-Definition Multimedia Interface, and the HDMI Logo are trademarks or registered trademarks of HDMI Licensing LLC in the United States and other countries.

