

GIGABYTE™

G5 KD

Quick Start Guide

Using GIGABYTE Notebook for the First Time

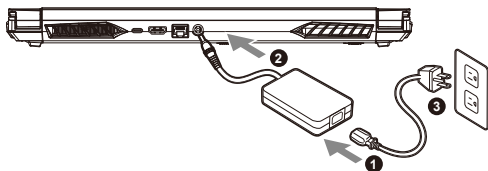

- 1 Connect the power cord to the AC adapter.
- 2 Connect the adapter to the Power (DC) Input Port on the notebook.
- 3 Connect the power cord to the power outlet.

Switching on the Power

After you turn on the notebook for the very first time, do not turn it off until the operating system has been configured. Please note that the volume for the audio will not function until Windows® Setup has completed.

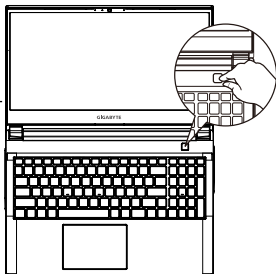

IMPORTANT:

- Ensure that your Notebook PC is connected to a grounded power adapter before turning it on for the first time.
- When using your Notebook PC on power adapter mode, the socket outlet must be near to the unit and easily accessible.
- Locate the input/output mark on your Notebook PC and ensure that it matches the input/output rating information on your power adapter. Some Notebook PC models may have multiple rating output currents based on the available SKU.
- Power adapter information:
 - Input voltage: 100-240Vac
 - Input frequency: 50-60Hz
 - Rating output voltag: 19.5V,9.23A

1-3. Full User Manual

For more user guide and software instruction, please refer to the below link:

<https://www.gigabyte.com/Support>

* Product specifications and product appearance may differ from country to country. We recommend that you check with your local dealers for the specifications and appearance of the products available in your country.

* Although we endeavor to present the most accurate and comprehensive information at the time of publication, we reserve the right to make changes without prior notice.

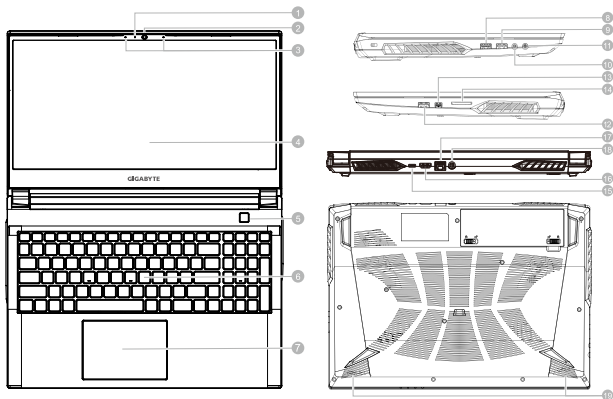

1 Webcam Indicator

2 Webcam

3 Microphone

4 Display Panel

5 Power Button

6 Keyboard

7 Touchpad

8 USB 3.2 Port (USB type-A)

9 USB 2.0 Port (USB type-A)

10 Microphone-In Jack

11 Audio Combo Jack

12 USB 3.2 Port (USB type-A)

13 Mini DisplayPort 1.2

14 SD Card Reader

15 USB 3.2 Port (DisplayPort over USB Type-C)

16 HDMI Port 

17 Ethernet Port (LAN)

18 Power Input (DC)





19 Speakers

**IMPORTANT:**

- Do not remove the built-in lithium battery. For any service needs, please contact your local GIGABYTE Authorized Service Center.
- Do not install the Notebook PC on a slant or a place prone to vibrations, or avoid using the Notebook PC in that location for a long time. This increases the risk that a malfunction or damage to the product will occur.
- Do not store and use Notebook PC in direct sunlight or the location where temperatures exceed 112°F (45°C) such as inside a vehicle. There is a danger of Lithium-ion battery expansion and aging.
- Do not use the Notebook PC in a badly ventilated location such as on bedding, on a pillow or cushion, etc. and do not use it in a location such as room with floor heating as it may cause the computer to overheat. Take care that the Notebook PC vents (on the side or the bottom) are not blocked especially in these environments. If the vents are blocked, it may be dangerous and cause the Notebook PC to overheat.

Hotkeys

The computer employs hotkeys or key combinations to access most of the computer's controls like screen brightness and volume output. To activate hotkeys, press and hold the <Fn> key before pressing the other key in the hotkey combination.

| Hotkey | Description |
|--|--|
| Fn + ~ | Play / Pause(in Audio/Video Programs) |
| Fn + F1 | Touchpad Toggle |
| Fn + F2 | Turn LCD Backlight OFF (Press a key to or use Tochpad to turn on) |
| Fn + F3 | Mute Toggle |
| Fn + F5/F6 | Volume Decrease/Increases |
| Fn + F7 | Display Toggle |
| Fn + F8/F9 | Bright Descreases/Increases |
| Fn + 10 | PC Camera Power on and off |
| Fn + F11 | Airplane Mode Toggle |
| Fn + F12 | Sleep Toggle |
| NumLK | Number Lock Toggle |
| Fn + ScrLK | Scroll Lock Toggle |
| Caps Lock | Caps Lock Toggle |
| Fn + Esc | Control Center Toggle |
| Fn + ! | Fan Automatic Control / Full Power |
| Fn + Backspace | Disable/Enable Flexikey® |
| Fn +  | Launch Backlight Keyboard Applicatoin |
| Fn +  | Keyboard Backlit LED on/off Toggle |
| Fn +  | Keyboard Backlit Decrease |
| Fn +  | Keyboard Backlit Increases |

System Backup Guide

WARNING

- You can backup original recovery image through this application in case of losing by device damage.
- You can backup original recovery image to USB disk and restore the system if any storage system replacement with the recovery USB disk.
- Before you restore the system through the recovery USB disk, please make sure that you have already made the backup of your data.
- Please DO NOT shut down or un-plug the system when performing backup through recovery USB disk.

1



- Please plug in the USB Flash Drive which is at least 32GB in capacity to make the original image (backup the data in USB first. All data will be eliminated during the creation of recovery USB disk)

2



- Insert the driver disk to your optical drive and run the install of "System Backup" (for none-ODD model, please use USB ODD device or download from <http://www.gigabyte.com>)

3



- Run the "System Backup" after finishing the install.

4

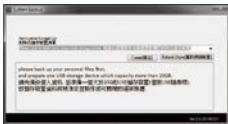

- Select your USB disk from the drop-down list and start to create the recovery USB disk.

5

- The window will pop out when the creation of recovery disk is done.
- Please press F12 on starting the system when you need to restore the system. Select "boot from recovery USB disk" and the system will be restored.
- The time needed for restore will be around 30 mins (time needed may vary by USB disk model).

Recovery Guide

System Recovery (Restore your laptop operating system)

When something is going wrong with the laptop operating system, the storage of the laptop has a hidden partition containing a full back up image of the operating system that can be used to restore the system to factory default settings.



Note

- If the storage has been switched or the partition deleted, the recovery option will no longer be available and a recovery service will be needed.
- The recovery function is only available on devices with O/S preinstalled. Devices with EFI SHELL do not have the recovery function.

Launch System Recovery

The system recovery feature is preinstalled before the laptop is shipped from the factory. The option menu allows you to launch the Windows recovery tool to reinstall the operating system to factory default.

The brief introduction below will show you how to start the recovery tool and restore your system.



All ready to go

Make sure your PC is plugged in. This will take a few minutes.

Recovery Guide

1 Turn off and restart the laptop.

2



During the laptop turn on process, press and hold F9 key to launch the tool.

3



Choose "Troubleshoot" to enter the recovery settings.

(Also you can choose "Continue" to exit recovery system and continue to System for files or data backup.)



There are two options for system recovery

- Reset this PC
You can choose to keep or remove your files and then reinstalls Windows without losing your files.
- Smart Recovery
Your PC settings will be restored to factory default settings.
- Caution: All personal data and files will be lost.

4



Smart Recovery



The recovery will be activated and you will see the option buttons on the window. Click on "Yes" to start it.



Caution

- Once the "Recovery" is selected, your personal data and files will be deleted after the laptop starts restoring, and the operating system will be reset to factory default settings.
- A progress indicator bar will show on the window when the recovery process is running. Please make sure the AC-adaptor is plugged in and do not turn off the laptop.



After the system recovery is completed, you will see the option button on the window, please click on "Shutdown".

5



Advanced options



System Restore

Use a restore point recorded on your PC to restore Windows.



System Image Recovery

Recover Windows using a specific system image file.



Startup Repair

Fix problems that keep Windows from loading.



Command Prompt

Use the Command Prompt for advanced troubleshooting.



UEFI Firmware Settings

Change settings in your PC's UEFI firmware.



Startup Settings

Change Windows Startup behavior.

Appendix

■ Warranty & Service :

Warranty and service and related information please refer to the warranty card or GIGABYTE service website as the below link:

<https://www.gigabyte.com/Support/Laptop>

■ FAQ :

FAQ(Frequent Asked Questions) please refer to the below link:

<https://www.gigabyte.com/Support/Faq>

Control Center Application

The Control Center application is a quick computer configuration application, which allows you to change power mode, set keyboard backlight and assign a single key to launch multiple key combinations.



Control Center Overview

1. Power Modes
2. LED Keyboard
3. Flexikey
4. FAN speed control

1

Power Modes

To set different power mode.



1. Quiet
2. Performance
3. Entertainment
4. Power Saving

2

LED Keyboard

To set keyboard backlight.



1. Keyboard Backlit :The buttons surrounding the swatch allow you to alter the keyboard backlit.
2. Keyboard Sleep timer : enter the value to set backlit sleep timer.
3. Brightness : to set the brightness of keyboard backlight.

3

Flexikey®

The Flexikey® application is a quick hotkey configuration application. It allows you to assign a single key to launch multiple key combinations, programs and applications. You also can create text macros and disable certain keys. The application can also be used to configure the mouse buttons and create hotkeys for gaming.



Flexikey® Overview

1. Profile
2. Keyboard Macro
3. Statistics
4. Mouse Macro
5. Disable/Enable

Keyboard Macro

You can set macro on every keycap except the black key here. Just click the key you want to set macro and it will pop out the macro assign page.



1. Name: naming the macro profile
2. Action Type
3. Start Record
4. Enable Delay Time
5. Restore

Setting Steps :

- a. Choose an action key "each key", the name can be edited by "1"
- b. Choose an action type by "2"
- c. Choose "EXPRESS KEY" as an action type if you want to set a macro key. Then click "3" to start record and press again to stop it.

Statistics



1. Start Record

Click to start recording the frequency of key presses.

Different colors will represent the frequency of key presses, purple is the most frequent through to green is the less frequent.

2. Quick Disable

The color bar at left side of the screen, displays the color code against the number of key presses. click to disable the color which corresponds to the keys you wish to disable, all disabled keys will then change to gray.

Mouse Macro

You can set macro on every mouse key cap here. Just click the key you want to set macro and it will pop out the macro assign page.



1. Name: naming the macro profile
2. Action Type
3. Start Record
4. Enable Delay Time
5. Restore

Setting Steps :

- a. Choose an action key "each key", the name can be edited by "1"
- b. Choose an action type by "2"
- c. Choose "EXPRESS KEY" as an action type if you want to set a macro key. Then click "3" to start record and press again to stop it.

FAN speed control

You can set fan speed on here.



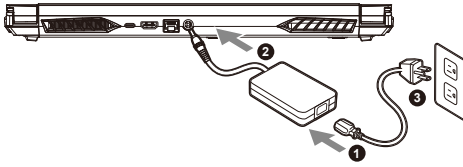

1. وصّل سلك الطاقة بمهايئ التيار المتردد.
2. في الكمبيوتر الدفتري (DC) قم بتوصيل المحول بمنفذ إدخال الطاقة.
3. وصّل سلك الطاقة بمأخذ التيار الكهربائي.

تشغيل الطاقة

بعد تشغيل الكمبيوتر الدفتري للمرة الأولى على الإطلاق، لا توقف تشغيله إلى أن تتم تهيئة نظام التشغيل. يرجى ملاحظة أن مستوى الصوت لن يعمل إلى أن تكتمل عملية إعداد Windows®.

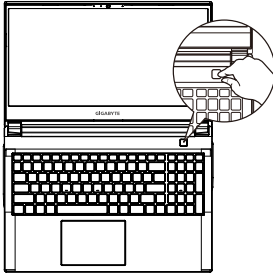

مهم !

- تأكد من توصيل الكمبيوتر الدفتري بمهايئ طاقة مؤزّض قبل تشغيله للمرة الأولى عند استخدام الكمبيوتر الدفتري في وضع مهايئ الطاقة، يجب أن يكون مأخذ المقياس بالقرب من الوحدة ويمكن الوصول إليه بسهولة.
- حدد مكان علامة الدخل/الخرج على الكمبيوتر الدفتري وتأكد من مطابقتها لمعلومات تقدير الدخل/الخرج في مهايئ الطاقة، فهناك بعض طُرز الكمبيوتر الدفتري التي قد يكون لها العديد من قيم تيارات الخرج المقترنة حسب وحدة إدارة المخزون (SKU). المتوفرة
- معلومات مهايئ الطاقة :
- فولتية الدخل: من 100 إلى 240 فولت تيار متردد
- تردد الخرج: من 50 إلى 60 هرتز
- ولتية الخرج المقترنة: 19.5 فولت، 9.23 أمبير

دليل المستخدم الكامل

للإطلاع على مزيد من تعليمات دليل المستخدم والبرامج، يرجى الرجوع إلى الرابط أدناه
<https://www.gigabyte.com/Support>

* قد تختلف مواصفات المنتج ومظهره من بلد لآخر. ونوصيك بالرجوع إلى الوكلاء المحليين للإطلاع على مواصفات المنتجات ومطابقتها المتوفرة في بلدك على الرغم من أننا نبتل بفسادى جهندا لتقديم معلومات دقيقة وشاملة في وقت النشر، إلا أننا نحتفظ بالحق في إجراء تعديرات بدون إشعار مسبق

التعرف إلى الكمبيوتر الدفتري من GIGABYTE

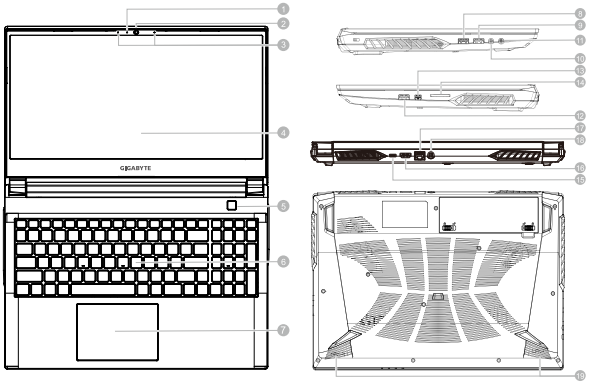



| | | | |
|----|--------------------------------------|----|---------------------|
| 11 | مقبس الصوت المشترك | 1 | مؤشر كاميرا الويب |
| 12 | منفذ USB 3.2 (نوع A) | 2 | كاميرا الويب |
| 13 | منفذ العرض المصغر 1.2 | 3 | الميكروفون |
| 14 | قارئ بطاقات SD | 4 | لوحة العرض |
| 15 | منفذ USB 3.2 (نوع C عبر DisplayPort) | 5 | زر الطاقة |
| 16 | منفذ HDMI | 6 | لوحة المفاتيح |
| 17 | منفذ إيثرنت (LAN) | 7 | لوحة اللمس |
| 18 | منفذ دخل الطاقة (التيار المستمر) | 8 | نفذ USB 3.2 (نوع A) |
| 19 | مكبر الصوت | 9 | نفذ USB 2.0 (نوع A) |
| | | 10 | مقبس دخل الميكروفون |

مهم : ⚠

- لا تخرج بطاقة الليثيوم المضمنة. إذا احتجت إلى إجراء أي صيانة، يرجى الاتصال بمركز الخدمة المحلي المعتمد من GIGABYTE.
- لا تضع الكمبيوتر الدفتري على سطح مائل أو في مكان عرضة لاهتزازات، وتجنب استخدام الكمبيوتر الدفتري في ذلك المكان لفترة زمنية طويلة؛ وإلا، فسيزيد خطر حدوث خلل وظيفة أو تلف للمنتج.
- لا تخزن الكمبيوتر الدفتري ولا تستخدمه في أشعة شمس مباشرة أو في مكان تزيد درجات حرارته عن 45 درجة مئوية (112 درجة فهرنهايت)، كوضعه داخل سيارة مثلاً؛ فهناك خطر تمدد بطارية الليثيوم أيون وتقادنها.
- لا تستخدم الكمبيوتر الدفتري في مكان سيء التهوية، كاستخدامه على فراش أو على وسادة أو مخدة، وما إلى ذلك، ولا تستخدمه في مكان كعرق ذات تدفئة أرضية؛ وإلا، فقد يسخن الكمبيوتر بشكل مفرط. توخ العناية كيلا تسد فتحات تهوية الكمبيوتر (في الجانب أو الجزء السفلي)، وبخاصة في تلك البيئات. فإذا انسدت فتحات التهوية، فقد تتطوي على خطورة وتسبب سخونة الكمبيوتر بشكل زائد.

مفاتيح التشغيل السريع

يستخدم الكمبيوتر مفاتيح تشغيل سريع أو توليفة مفاتيح للوصول إلى معظم عناصر تحكمه، مثل: سطوع قبل <Fn> الشاشة وخرج مستوى الصوت. لتنشيط مفاتيح تشغيل سريع، اضغط مع الاستمرار على المفتاح. اضغط على المفتاح الآخر في توليفة مفاتيح التشغيل السريع.

| مفتاح التشغيل السريع | فصول |
|---|---|
| Fn + ~ | تشغيل/إيقاف مؤقت (في برامج صوت/فيديو) |
| Fn + F1 | تشغيل لوحة اللمس الداخلية وإيقاف تشغيلها |
| Fn + F2 | إيقاف تشغيل الإضاءة الخلفية لشاشة LCD (اضغط على مفتاح أو استخدم لوحة اللمس للتشغيل) |
| Fn + F3 | تشغيل/إيقاف كتم الصوت |
| Fn + F5/F6 | رفع مستوى الصوت أو خفضه |
| Fn + F7 | تبديل العرض |
| Fn + F8/F9 | تقليل السطوع أو زيادته |
| Fn + 10 | تشغيل طاقة كاميرا الكمبيوتر أو إيقاف تشغيلها |
| Fn + F11 | تشغيل/إيقاف وضع الطائرة |
| Fn + F12 | تشغيل/إيقاف السكون |
| NumLK | تشغيل/إيقاف قفل الأرقام |
| Fn+ ScrLK | تشغيل/إيقاف قفل التمرير |
| Caps Lock | تشغيل/إيقاف الكتابة بأحرف كبيرة |
| Fn+ Esc | تشغيل/إيقاف مركز التحكم |
| Fn+ ! | التحكم التلقائي في المروحة/الطاقة الكاملة |
| Fn + Backspace | أو تمكينه Flexikey® تعطيل |
| Fn +  | بدء تطبيق لوحة المفاتيح ذات الإضاءة الخلفية |
| Fn +  | لوحة المفاتيح الخلفية LCD تشغيل / إيقاف تشغيل تبديل |
| Fn +  | تقليل الإضاءة الخلفية للوحة المفاتيح |
| Fn +  | لوحة المفاتيح الزيادات الخلفية |

النسخ الاحتياطي للنظام

تحذير

- يمكنك إجراء نسخ احتياطي لصورة استعادة الإعدادات الأصلية عبر هذا التطبيق تحسباً لفقدانها بسبب تلف الجهاز.
- يمكنك إجراء نسخ احتياطي لصورة استعادة الإعدادات الأصلية إلى قرص USB واستعادة النظام إذا تم استخدام قرص USB الخاص بالاستعادة بدلاً من نظام التخزين.
- قبل استعادة النظام عبر قرص USB الخاص بالاستعادة، يرجى التأكد من أنك قد نسخت بياناتك احتياطياً بالفعل.
- يرجى عدم إيقاف تشغيل النظام أو فصله عن الطاقة عند إجراء النسخ الاحتياطي عبر قرص USB الخاص بالاستعادة

1



- يرجى توصيل محرك أقراص USB محمول بسعة لا تقل عن 32 جيجابايت لإنشاء صورة الإعدادات الأصلية (النسخ الاحتياطي للنظام) في USB أولاً. وستتم إزالة كل البيانات أثناء إنشاء قرص USB الخاص بالاستعادة)

2



- أدخل قرص برنامج التشغيل في محرك الأقراص الضوئية وشغّل تثبيت "System Backup" (النسخ الاحتياطي للنظام) (بالنسبة إلى الطرز غير المزودة بمحرك أقراص ضوئية (ODD))، يرجى استخدام جهاز USB ODD أو التنزيل من الموقع (<http://www.gigabyte.com>)

3



- شغّل "System Backup" (النسخ الاحتياطي للنظام) بعد إتمام عملية التثبيت

4

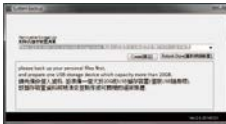

- حدد قرص USB التابع لك من القائمة المتسلسلة وأبدأ إنشاء قرص USB الخاص بالاستعادة.

5

- ستنتهي نافذة عند إتمام عملية إنشاء قرص الاستعادة.
- يرجى الضغط على الزر F12 أثناء بدء تشغيل النظام عندما تريد استعادة النظام. حدد "boot from recovery USB disk" (تمهيد من قرص USB للاستعادة) وستتم استعادة النظام.
- سيطلب إتمام عملية الاستعادة حوالي 30 دقيقة (قد تختلف المدة الزمنية اللازمة لإتمام العملية حسب طراز قرص USB).

استرداد النظام (إعادة نظام تشغيل الكمبيوتر إلى أوضاع التشغيل العادية)

عند حدوث خطأ في نظام تشغيل الكمبيوتر، تشتمل وحدة التخزين بالكمبيوتر على قسم مخفي يحتوي على نسخة احتياطية كاملة من نظام التشغيل يمكن استخدامها لإعادة النظام إلى إعدادات المصنع الافتراضية.

ملاحظة



- إذا تم تبديل وحدة التخزين أو حذف القسم، فلن يصبح خيار الاسترداد متوفرًا وسيُلزم إجراء صيانة للاسترداد.
- لا تتوفر وظيفة الاسترداد إلا في الأجهزة تم تثبيت نظام تشغيل فيها مسبقًا. لا تشتمل الأجهزة التي تعمل بنظام EFI SHELL على وظيفة الاسترداد.

بدء استرداد النظام

ميزة استرداد النظام مثبتة مسبقًا قبل شحن الكمبيوتر من المصنع. تتيح لك قائمة الخيارات بدء تشغيل أداة استرداد Windows لإعادة تثبيت نظام التشغيل باستخدام إعدادات المصنع الافتراضية. في ما يلي مقدمة موجزة تشرح كيفية بدء تشغيل أداة الاسترداد واستعادة النظام.

ملاحظة قبل البدء



تأكد من توصيل الكمبيوتر بأخذ التيار الكهربائي؛ إذ تستغرق هذه العملية بضع دقائق.

دليل استرداد النظام

1

أوقف تشغيل الكمبيوتر ثم أعد تشغيله.

2



أثناء عملية تشغيل الكمبيوتر، اضغط مع الاستمرار على المفتاح F9 لبدء تشغيل الأداة.

3



اختر "استكشاف الأخطاء وإصلاحها" لدخول إعدادات الاسترداد.

(يمكنك أيضًا اختيار "متابعة" للخروج من نظام الاسترداد والمتابعة إلى النظام للحصول على الملفات أو نسخة البيانات الاحتياطية.)



يوجد خيارات لاسترداد النظام

- إعادة تعيين هذا الكمبيوتر
- يمكنك اختيار الاحتفاظ بملفاتك أو إزالتها ثم إعادة تثبيت Windows بدون فقدان ملفاتك.
- الاسترداد الذكي من
- سيتم إعادة إعدادات الكمبيوتر إلى قيم المصنع الافتراضية.
- تذييه: سيتم فقدان كل الملفات والبيانات الشخصية.

4



الاسترداد الذكي من



سيتم تنشيط الاسترداد وسيظهر أزرار اختيار في النافذة. انقر على "نعم" للبدء.



تذييه

- مجرد تحديد "استرداد"، سيتم حذف الملفات والبيانات الشخصية بعد أن يبدأ الكمبيوتر عملية الاسترداد، وستتم إعادة نظام التشغيل إلى إعدادات المصنع الافتراضية.
- سيظهر مؤشر تقدم في النافذة عندما تكون عملية الاسترداد قيد التقدم. يرجى التأكد من توصيل مهبط التيار المتردد بأخذ التيار الكهربائي وعدم إيقاف تشغيل الكمبيوتر.



عد اكتمال عملية استرداد النظام، سيظهر زر اختيار في النافذة؛ يرجى النقر على "إيقاف التشغيل".



الخيارات المتقدمة

استرداد النظام

استخدام نقطة استرداد مسجلة في الكمبيوتر لاسترداد Windows.



استرداد صورة النظام

استرداد Windows باستخدام ملف صورة نظام معين.



إصلاح مشاكل بدء التشغيل

حل المشاكل التي تمنع Windows من التحميل.



موجه الأوامر

استخدام موجه الأوامر لاستكشاف الأخطاء وإصلاحها بشكل متقدم.



إعدادات برامج UEFI الثابتة

تغيير الإعدادات في برامج UEFI الثابتة للكمبيوتر.



إعدادات بدء التشغيل

تغيير طريقة بدء تشغيل Windows.

الملحق

■ الضمان والخدمة:

للاطلاع على معلومات الضمان والخدمة والمعلومات الأخرى ذات الصلة، راجع بطاقة الضمان عبر الرابط التالي GIGABYTE أو موقع ويب خدمة

<https://www.gigabyte.com/Support/Laptop>

■ الأسئلة الشائعة:

<https://www.gigabyte.com/Support/Faq>: يرجى الرجوع إلى الرابط أدناه، (FAQ) للاطلاع على الأسئلة الشائعة

Използване на GIGABYTE Notebook за пръв път

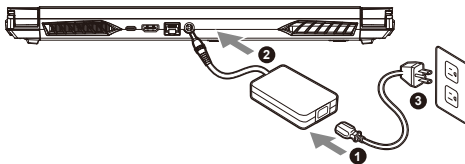

- 1 Свържете захранващия кабел към адаптер за променлив ток.
- 2 Свържете адаптера към входния порт за захранване (DC) на лаптопа.
- 3 Свържете захранващия кабел към електрически контакт.

Включване на захранването

След включване на ноутбука за пръв път, не го изключвайте докато операционната система не е конфигурирана. Обърнете внимание, че силата на звука няма да функционира докато Windows® Setup (Настройка на Windows®) не приключи.

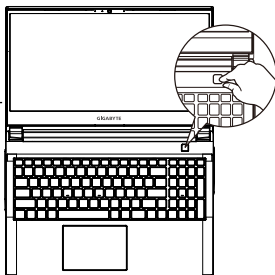

ВАЖНО

- Уверете се, че Вашият Notebook PC е свързан към заземен адаптер преди да го включите за пръв път.
- Когато използвате своя Notebook PC в режим на захранващ адаптер, контактът трябва да е близо до оборудването и да е леснодостъпен.
- Открийте маркировката за вход/изход на Вашия Notebook PC и се уверете, че тя отговаря на номиналните стойности за входа/изхода на Вашия захранващ адаптер. Някои модели Notebook PC може да имат няколко стойности за номинален ток въз основа на наличния SKU.
- Информация за токовия адаптер:
 - Вход напрежение: 100-240 Vac
 - Входна честота: 50-60 Hz
 - Номинално изходно напрежение: 19,5V, 9.23A

Пълно потребителско ръководство

За потребителското ръководство и инструкции за софтуера, вижте връзката по-долу:
<https://www.gigabyte.com/Support>

* Техническите характеристики на продукта и външният му вид може да се различават за различните държави. Препоръчваме Ви да проверите при местните търговци какви са техническите характеристики и външният вид на продуктите, налични във Вашата държава.

* Въпреки че се опитваме да представим най-точната и пълна информация към момента на публикуване, си запазваме правото да правим промени без предизвестие.

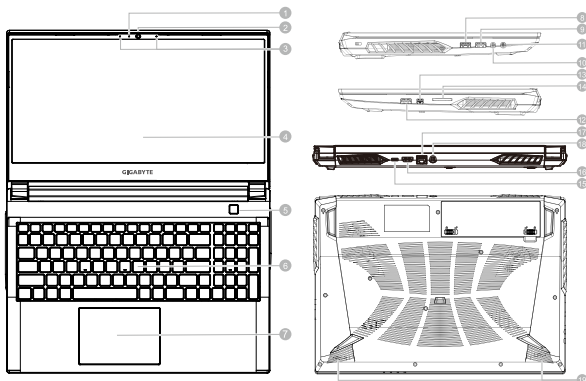

- 1 Индикатор на уеб камерата
- 2 Уеб камерата
- 3 Микрофон
- 4 Панел на дисплея
- 5 Бутон за включване и изключване
- 6 Клавиатура
- 7 Тъчпад
- 8 USB 3.2 порт (USB type-A)
- 9 USB 2.0 порт (USB type-A)
- 10 Вход за микрофон





- 11 Комбиниран аудиоport
- 12 USB 3.2 порт (USB type-A)
- 13 Mini Display порт 1.2
- 14 Четец за SD карти
- 15 USB 3.2 порт (DisplayPort през USB Type-C)
- 16 HDMI порт 
- 17 Ethernet порт (LAN)
- 18 Вход за захранване (DC)
- 19 Високоворител

 **ВАЖНО**

- Не отстранявайте вградената литиева батерия. При нужда от ремонт се свържете с местен сертифициран сервизен център на GIGABYTE.
- Не инсталирайте Notebook PC под наклон или на място, изложено на вибрации. Избягвайте да използвате Notebook PC на такова място продължително време. Това увеличава риска от неизправност или повреда на продукта.
- Не съхранявайте и не използвайте Notebook PC на пряка слънчева светлина при температура над 45°C (112°F), като например в превозно средство. Има опасност литиево-йонната батерия да се разшири и да остареє.
- Не използвайте Notebook PC на място с лоша вентилация, като например върху чаршафи, възглавници и т.н. Не използвайте на място като помещение с подово отопление, защото това може да доведе до прегряване на компютъра. Погрижете се вентилационните отвори на Notebook PC (от страни и отдолу) да не са блокирани особено в такава среда. Ако вентилационните отвори са блокирани, това може да е опасно и да доведе до прегряване на Notebook PC.

Бързи клавиши

Компютърът използва бързи клавиши или клавишни комбинации за достъп до повечето от контролите на компютъра, като яркост на екрана или сила на изходния звук. За активиране на бързите клавиши, натиснете и задръжте клавиша <Fn> преди другите клавиши в клавишната комбинацията на бързия клавиш.

| Бърз клавиш | Описание |
|---|---|
| Fn + ~ | Възпроизвеждане/пауза (в аудио/видеопрограми) |
| Fn + F1 | Превключвател на тъчпада |
| Fn + F2 | ИЗКЛЮЧВАНЕ на LCD подсветка (Натиснете клавиш или използвайте тъчпада за включване) |
| Fn + F3 | Превключвател Без звук |
| Fn + F5/F6 | Намаляване/увеличаване на силата на звука |
| Fn + F7 | Превключвател Дисплей |
| Fn + F8/F9 | Увеличава/намалява яркостта |
| Fn + 10 | Включване и изключване на захранването на камерата на компютъра |
| Fn + F11 | Превключвател на самолетен режим |
| Fn + F12 | Превключвател на режим Заспиване |
| NumLK | Превключвател на Number Lock |
| Fn+ ScrLK | Превключвател на Scroll Lock |
| Caps Lock | Превключвател на Caps Lock |
| Fn+ Esc | Превключвател на контролния център |
| Fn+ ! | Автоматично управление на вентилатора / Пълна мощност |
| Fn + Backspace | Забрана/Разрешаване на Flexikey® |
| Fn +  | Стартиране на приложението за подсветка на клавиатурата |
| Fn +  | Включване / изключване на LED с подсветка на клавиатурата Превключване. |
| Fn +  | Намаляване на подсветката на клавиатурата. |
| Fn +  | Увеличава се подсветката на клавиатурата. |

Ръководство за архивиране на системата

ПРЕДУПРЕЖДЕНИЕ

- Може да архивирате оригиналния образ за възстановяване чрез това приложение, в случай че го изгубите при повреда на устройството.
- Може да архивирате оригиналния образ за възстановяване на USB устройство и да възстановите системата при смяна на системата за съхранение с USB устройство за възстановяване.
- Преди да възстановите системата чрез USB устройство за възстановяване, уверете се, че вече сте архивирали данните си.
- НЕ изключвайте системата и не изваждайте кабела от контакта при извършване на архивиране чрез USB устройство за възстановяване.

1



- Включете USB флаш устройство с капацитет от най-малко 32GB, за да създадете оригиналния образ (първо архивирайте данните на USB. Всички данни ще се елиминират по време на създаването на USB устройство за възстановяване.)

2



- Вкарайте диска с драйвери в оптичното устройство и пуснете инсталацията на "Архивиране на системата" (за модели без ODD, използвайте USB ODD устройство или изтеглете от <http://www.gigabyte.com>).

3



- Пуснете "Архивиране на системата" след приключване на инсталацията.

4

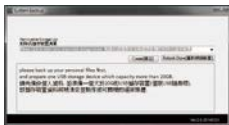

- Изберете Вашето USB устройство от падащия списък и стартирайте, за да създадете USB устройство за възстановяване.

5

- Когато създаването на устройство за възстановяване приключи, ще изскочи прозорец.
- Натиснете F12 при стартиране на системата, когато се налага да възстановите системата. Изберете "стартиране от USB за възстановяване" и системата ще бъде възстановена.
- Времето, необходимо за възстановяване, ще бъде около 30 минути (необходимото време може да варира според модела на USB устройството).

Ръководство за възстановяване

Възстановяване на системата (възстановете операционната система на Вашия лаптоп)

Когато нещо се обърка с операционната система на лаптопа, паметта на лаптопа има скрит дял, който съдържа цялостен архивиран образ на операционната система, който може да се използва за възстановяване на фабричните настройки по подразбиране на системата.



Забележка

- Ако паметта е превключена или дялът е изтрил, опцията за възстановяване няма да е достъпна и ще е необходима услуга за възстановяване.
- Функцията за възстановяване е налична само на устройства с предварително инсталирана операционна система. Устройствата с EFI SHELL нямат функция за възстановяване.

Стартиране на възстановяването на системата

Функцията за възстановяване на системата е предварително инсталирана преди лаптопът да бъде транспортиран от фабриката. Менюто с опции Ви позволява да стартирате инструмента за възстановяване на Windows и да преинсталирате операционната система до фабричните настройки по подразбиране.

Краткото въведение по-долу ще Ви покаже как да стартирате инструмента за възстановяване и да възстановите своята система.



Всичко е готово

Уверете се, че Вашият компютър е включен. Това ще отнеме няколко минути.

Ръководство за възстановяване на

1 Изключете и рестартирайте лаптопа.

2



По време на процеса на включване на лаптопа натиснете и задръжте клавиш F9, за да стартирате инструмента.

3



Изберете "Отстраняване на неизправности", за да влезете в инструмента за възстановяване.

(Може също така да изберете "Продължи", за да излезете от системата за възстановяване и да продължите към Система за архивиране на файлове или данни.)



Има две опции за възстановяване на системата

- Нулиране на компютъра
Може да изберете да запазите или да премахнете файловете си и после да преинсталирате Windows без за изгубите файловете си.
- Smart Recovery
Настройките на Вашия компютър ще бъдат възстановени до фабричните настройки по подразбиране.

Внимание: Всички лични данни и файлове ще бъдат изгубени.

4



Smart Recovery



Възстановяването ще се активира и ще видите бутоните за опциите на прозореца. Щракнете върху "Да" за стартиране.



Внимание

- Когато изберете "Възстановяване", всички Ваши лични данни и файлове ще бъдат изтрети след като започне възстановяването на лаптопа. Операционната система ще се нулира до фабричните настройки по подразбиране.
- В прозореца ще се покаже лента с напредъка, когато протича процесът по възстановяване. Уверете се, че адаптерът за променлив ток е включен и не изключвайте лаптопа.



След като приключи възстановяването на системата, ще видите бутон с опция на прозореца. Моля, щракнете върху "Изключване".

5



Разширени опции



Възстановяване на системата

Използвайте точка за възстановяване на Вашия компютър, за да възстановите Windows.



Възстановяване на системен образ

Възстановете Windows с помощта на специфичен файл със системен образ.



Поправяне при стартиране

Разрешете проблеми, които пречат на зареждането на Windows.



Команден прозорец

Използвайте Команден прозорец за разширено отстраняване на неизправности.



Настройки на фърмуер UEFI

Променете настройките на UEFI фърмуера на Вашия компютър.



Настройки на стартиране

Променете поведението на Стартиране на Windows.

Приложение

■ Гаранция и ремонт:

За информация, свързана с гаранция и ремонт, вижте гаранционната карта или уеб сайта за обслужване на GIGABYTE, като използвате връзката по-долу:

<https://www.gigabyte.com/Support/Laptop>

■ Често задавани въпроси:

ЧЗВ (Често задавани въпроси): вижте връзката по-долу:

<https://www.gigabyte.com/Support/Faq>

První použití notebooku GIGABYTE

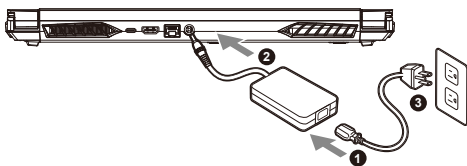

- 1 Připojte napájecí kabel k napájecímu adaptéru.
- 2 Připojte adaptér k napájecímu (DC) vstupnímu portu notebooku.
- 3 Připojte napájecí kabel k elektrické zásuvce.

Zapnutí napájení

Po prvním zapnutí notebooku jej nevyplínejte, dokud nebude nakonfigurován operační systém. Zvuk nebude k dispozici, dokud nebude dokončeno nastavení systému Windows®.

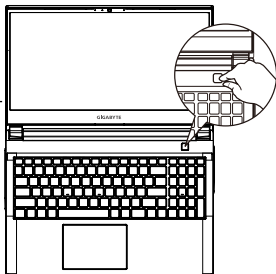

⚠ DŮLEŽITÉ

- Před prvním zapnutím notebooku jej připojte k uzemněnému napájecímu adaptéru.
- Pokud je notebook připojen k napájecímu adaptéru, elektrická zásuvka se musí nacházet v blízkosti a musí být snadno přístupná.
- Najděte na notebooku štítek s jmenovitými vstupními/výstupními hodnotami a ujistěte se, že napájecí adaptér odpovídá těmto hodnotám. Některé modely notebooků mohou mít více jmenovitých výstupních proudů v závislosti na dostupných SKU.
- Informace o napájecím adaptéru:
 - Vstupní napětí: 100–240 V AC
 - Vstupní frekvence: 50–60 Hz
 - Jmenovité výstupní napětí: 19,5V, 9.23A

Úplná uživatelská příručka

Další pokyny k používání a k softwaru můžete nalézt na následujícím odkazu:

<https://www.gigabyte.com/Support>

* Specifikace výrobku a jeho vzhled se mohou v různých zemích lišit. Doporučujeme se obrátit na místní prodejce, kteří vám sdělí, jaké specifikace a vzhled výrobku jsou k dispozici ve vaší zemi.

* Usilujeme o to, abychom v době publikace poskytli co nej přesnější a nejúplnější informace, ale vyhražujeme si právo provést změny, a to bez předchozího upozornění.

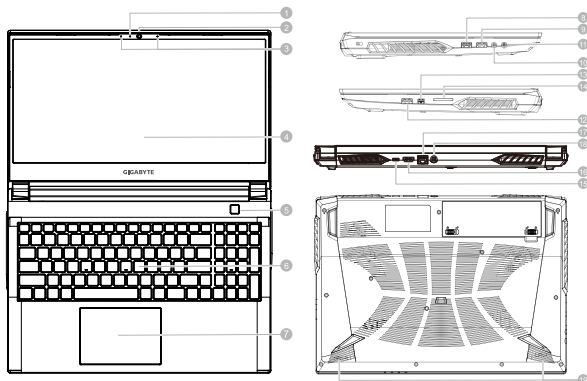

1 Indikátor webové kamery

2 Webová kamera

3 Mikrofon

4 Displej

5 Tlačítko napájení

6 Klávesnice

7 Touchpad

8 Port USB 3.2 (USB type-A)

9 Port USB 2.0 (USB type-A)

10 Vstupní konektor pro mikrofon

11 Kombinovaný audio konektor

12 Port USB 3.2 (USB type-A)

13 Mini DisplayPort 1.2

14 Čtečka karet SD

15 Port USB 3.2
(DisplayPort přes USB typu C)

16 Port HDMI **HDMI**

17 Ethernetový port (LAN)

18 Vstupní konektor
(stejnoseměrného) napájení





19 Reprodukter

DŮLEŽITÉ

- Nevynádejte vestavěnou lithiovou baterii. V případě, že potřebujete využít servis, obraťte se na místní autorizovaný servis GIGABYTE.
- Neumisťujte notebook na nakloněný povrch ani místo vystavené vibracím, případně notebook na takovém místě nepoužívejte dlouhou dobu. Za takových okolností se totiž zvyšuje riziko poruchy nebo poškození výrobku.
- Neskladujte a nepoužívejte notebook na místě vystaveném přímému slunečnímu světlu ani místě, kde teplota překračuje 45 °C (112 °F), například uvnitř vozidla. Hrozí nebezpečí, že se bude rozpínat lithium-iontová baterie a že se zhorší její vlastnosti.
- Nepoužívejte notebook na místě, kde nebude zajištěno dostatečné větrání, například na dece, polštáři nebo polstrovaném nábytku, nebo na vytápěné podlaze, protože by se notebook mohl přehřát. Dbejte na to, aby větrací otvory notebooku (na boku nebo spodní straně) nebyly blokovány, obzvlášť v těchto situacích. Blokování větracích otvorů je nebezpečné a může vést k přehřátí notebooku.

Klávesové zkratky

Počítač umožňuje přístup k nejpoužívanějším ovládacím prvkům, například nastavení jasu obrazovky nebo hlasitosti, prostřednictvím klávesových zkratk nebo kombinací kláves. Chcete-li aktivovat klávesovou zkratku, stiskněte a podržte klávesu <Fn> a poté stiskněte druhou klávesu kombinace.

| Klávesová zkratka | Popis |
|---|---|
| Fn + ~ | Přehrát/pozastavit (v programech pro přehrávání zvuku/video) |
| Fn + F1 | Přepnutí touchpadu |
| Fn + F2 | Vypnutí podsvícení LCD(zapnout jej můžete stisknutím klávesy nebo pomocí touchpadu) |
| Fn + F3 | Přepnutí ztlumení |
| Fn + F5/F6 | Snížení/zvýšení hlasitosti |
| Fn + F7 | Přepnutí zobrazení |
| Fn + F8/F9 | Snížení/zvýšení jasu |
| Fn + 10 | Zapnutí nebo vypnutí kamery počítače |
| Fn + F11 | Přepnutí režimu v letadle |
| Fn + F12 | Přepnutí režimu spánku |
| NumLK | Přepnutí funkce Num Lock |
| Fn+ ScrLK | Přepnutí funkce Scroll Lock |
| Caps Lock | Přepnutí funkce Caps Lock |
| Fn+ Esc | Přepnutí Ovládacího centra |
| Fn+ ! | Automatické řízení ventilátoru / plný výkon |
| Fn + Backspace | Deaktivace/aktivace aplikace Flexikey® |
| Fn +  | Spustit aplikaci podsvícené klávesnice |
| Fn +  | Přepnutí podsvícení klávesnice |
| Fn +  | Snížení jasu klávesnice |
| Fn +  | Zvýšení jasu klávesnice |

Příručka pro zálohování systému

VAROVÁNÍ

- Pro případ poškození zařízení můžete pomocí této aplikace zálohovat původní bitovou kopii pro obnovení.
- Původní bitovou kopii pro obnovení můžete zálohovat na disk USB a s tímto diskem USB systém v případě potřeby obnovit.
- Předtím, než obnovíte systém pomocí disku USB pro obnovení, zálohujte si svá data.
- Při zálohování na disk USB pro obnovení systém **NEVYPÍNEJTE** ani **NEODPOJUJTE OD NAPÁJENÍ**.

1



- Pro uložení původní bitové kopie připojte disk USB, který má kapacitu minimálně 32 GB (Nejdříve zálohujte data na disku USB. Veškerá data na disku USB budou při vytváření disku USB pro obnovení odstraněna.).

2



- Vložte disk s ovladači do optické jednotky a spusťte instalaci nástroje „System Backup“ (Zálohování systému) (v případě modelu bez optické jednotky použijte externí optickou jednotku nebo software stáhněte ze stránek <http://www.gigabyte.com>).

3



- Po dokončení instalace spusťte nástroj „System Backup“.

4



- Vyberte z rozevřacího seznamu disk USB a zahajte vytváření disku USB pro obnovení.

5

- Jakmile bude disk pro obnovení vytvořen, zobrazí se okno.
- Pokud chcete obnovit systém, stiskněte při spuštění systému klávesu F12. Vyberte možnost „Boot from recovery USB disk“ (Spustit z disku USB pro obnovení) a systém se obnoví.
- Obnovení bude trvat přibližně 30 minut (potřebná doba se může lišit v závislosti na modelu disku USB).

Průvodce obnověním

Obnova systému (obnova operačního systému laptopu)

V úložišti laptopu je skrytý oddíl s úplnou bitovou kopií operačního systému, pomocí které lze v případě problémů s laptopem obnovit výchozí nastavení systému z výroby.



Poznámka

- V případě výměny úložiště nebo odstranění tohoto oddílu již nebude možnost obnovy k dispozici a bude nutné servisní obnovení.
- Funkce obnovy je k dispozici pouze v zařízeních s předinstalovaným operačním systémem. Zařízení se systémem EFI SHELL funkci obnovy nemají.

Spuštění obnovy systému

Funkce obnovy systému je předinstalována před zasláním laptopu z továrny. Pomocí nabídky možností můžete spustit nástroj pro obnovu systému Windows a obnovit výchozí stav operačního systému z výroby.

Stručné pokyny níže popisují, jak spustit nástroj pro obnovu a obnovit systém.



Vše je připraveno

Připojte počítač k zásuvce. Tento proces bude trvat několik minut.

Průvodce obnovením systému

1 Vypněte a restartujte laptop.

2



Během spouštění laptopu stiskněte a podržte klávesu F9, čímž spustíte nástroj.

3



Otevřete nastavení obnovení zvolením možnosti „Troubleshoot“ (Odstranit problémy).

(Můžete také zvolit možnost „Continue“ (Pokračovat), čímž systém pro obnovení ukončíte a budete pokračovat do systému, abyste mohli zálohovat soubory a data.)



Pro obnovení systému jsou k dispozici dvě možnosti

- **Resetovat počítač**
Můžete zvolit, zda chcete zachovat nebo odstranit soubory, a poté přeinstalovat systém Windows bez ztráty souborů.
- **Chytré obnovení**
Bude obnoveno výchozí nastavení počítače z výroby.
Upozornění: Budou ztracena všechna osobní data a soubory.

4



Chytré obnovení



Aktivuje se obnovení a v okně se zobrazí přepínače. Kliknutím na možnost „Yes“ (Ano) proces zahájíte.



Upozornění

- Jakmile bude vybrána možnost „Recovery“ (Obnovení), osobní data a soubory budou po zahájení obnovení odstraněny a bude obnoveno výchozí nastavení operačního systému z výroby.
- Po zahájení procesu obnovení se v okně zobrazí indikátor průběhu. Ujistěte se, že je připojen napájecí adaptér, a laptop nevyplínejte.



Jakmile bude obnovení systému dokončeno, v okně se zobrazí přepínač. Klikněte na možnost „Shutdown“ (Vypnout).

5



Pokročilé možnosti



Obnovení systému

Obnovení systému Windows pomocí bodu obnovení uloženého v počítači.



Obnovení z bitové kopie systému

Obnovení systému Windows pomocí konkrétní bitové kopie systému.



Oprava spouštění

Vyřešení problémů, které zabraňují načtení systému Windows.



Příkazový řádek

Příkazový řádek pro pokročilé řešení problémů.



Nastavení firmwaru UEFI

Změna nastavení ve firmwaru UEFI počítače.



Nastavení spouštění

Změna způsobu spouštění systému Windows.

Příloha

■ Záruka a servis:

Informace o záruce, servisu a další související informace naleznete na záručním listu nebo na webových stránkách GIGABYTE na následujícím odkazu:

<https://www.gigabyte.com/Support/Laptop>

■ Časté otázky:

Časté otázky naleznete na následujícím odkazu:

<https://www.gigabyte.com/Support/Faq>

Erste Inbetriebnahme Ihres GIGABYTE Notebooks

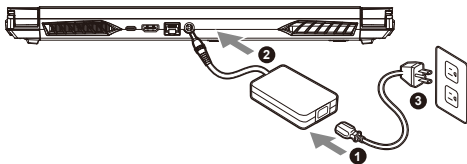

- 1 Verbinden Sie das Stromkabel mit dem Netzteil.
- 2 Verbinden Sie das Netzteil mit dem Notebook.
- 3 Stecken Sie den Stecker in die Steckdose.

Einschalten des Notebooks

Wenn Sie das Notebook zum ersten Mal einschalten, dürfen Sie das Notebook nicht ausschalten bis die Konfiguration des Betriebssystems abgeschlossen wurde. Bitte beachten Sie, dass die Lautstärkeregelung erst mit dem Abschluß der Windows® Einrichtung funktionsfähig ist.

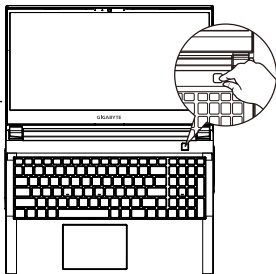

! WICHTIG

- Stellen Sie sicher, dass das Notebook mit Ihrem Netzteil verbunden und dieses an der Steckdose angeschlossen ist, wenn Sie das Notebook zum ersten Mal einschalten.
- Wenn Sie Ihr Notebook im Netzteil-Modus betreiben, stellen Sie sicher, dass die Steckdose nahe am Notebook und leicht zu erreichen ist.
- Schauen Sie auf das Input/Output-Label ihres Notebooks und stellen Sie sicher, dass die Werte mit denen auf dem Netzteil übereinstimmen.
- Netzadapter Informationen:
 - Eingangsspannung : 100-240 Vac
 - Eingangsfrequenz : 50-60 Hz
 - Bewertung Ausgangsspannung : 19.5V, 9.23A

Vollständige Anleitungen:

Für mehr Bedien- und Softwareanleitungen nutzen Sie bitte folgenden Link:
<https://www.gigabyte.com/de/Support>

* Produktspezifikationen können sich lokal unterscheiden. Bitte kontaktieren Sie ihren ansässigen Händler um die verfügbaren Ausstattungen zu erfahren.

* Obwohl wir bemüht sind umfangreiche und präzise Informationen zu veröffentlichen, behalten wir uns das Recht vor jeder Zeit Änderungen vorzunehmen.

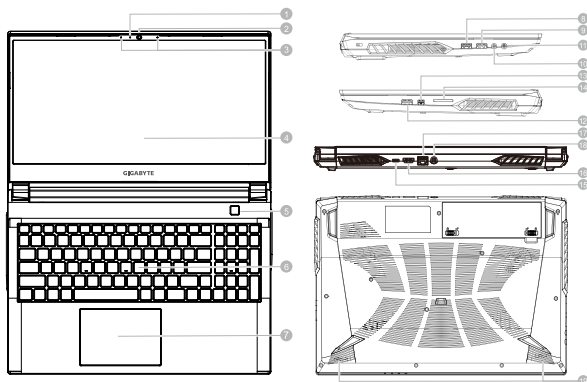

1 Webcam-Anzeige

2 Webcam

3 Mikrofon

4 Display

5 Einschalter

6 Tastatur

7 Touchpad

8 USB 3.2 Port (USB Typ-A)

9 USB 2.0 Port (USB Typ-A)

10 Mikrofonanschluss

11 Audio-Kombi-Buchse

12 USB 3.2 Port (USB Typ-A)

13 Mini Display 1.2 Port

14 SD Kartenleser

15 USB 3.2 Port
(DisplayPort über USB Typ-C)

16 HDMI-Anschluss 

17 Netzwerk Port (LAN)

18 Power Eingangsanschluss (DC)





19 Lautsprecher

WICHTIG

- Entfernen Sie NICHT den eingebauten Lithium-Akku. Für jegliche Wartung kontaktieren Sie Ihre, von GIGABYTE autorisierte, Service-Stelle.
- Nutzen Sie das Notebook nicht auf schrägen Flächen oder Plätzen, die anfällig für Vibrationen sind oder vermeiden sie zumindest die längere Nutzung an solchen Plätzen, da sich sonst die Gefahr von Beschädigungen oder von Fehlfunktionen erhöht.
- Setzen Sie ihr Notebook nicht dauerhaft Temperaturen von über 45°, wie z.B. im parkenden Auto aus, sonst besteht die Gefahr der frühzeitigen Alterung oder Vergrößerung des Lithium-Ionen-Akkus.
- Nutzen Sie Ihr Notebook nicht auf schlecht zu belüftenden Oberflächen wie Bettwäsche, Kissen oder Polstern und vermeiden Sie die Nutzung auf dem Boden eines Raumes mit Fußbodenheizung, um Überhitzungen vorzubeugen. Achten Sie darauf, dass die Lüftungseinlässe am Boden und den Seiten ihres Gerätes niemals verdeckt werden. Wenn die Lüftungsöffnungen blockiert sind führt dies zur Überhitzung ihres Gerätes.™

Hotkey

Das Notebook hat Hotkeys oder Tastatur Kombinationen für die meisten Funktionen wie Bildschirmhelligkeit und Lautstärke. Um einen Hotkey zu aktivieren halten Sie die <Fn>Taste gedrückt und drücken eine weitere Taste der Hotkey Kombination.

| Hotkey | Description |
|---|---|
| Fn + ~ | Start / Pause. (in Audio / Videoprogrammen) |
| Fn + F1 | Schaltet das integrierte Touchpad an oder aus. |
| Fn + F2 | Schaltet das LCD Display EIN / AUS. (Drücken einer beliebigen Taste oder betätigen des Touchpads schaltet den Bildschirm wieder ein) |
| Fn + F3 | Schaltet die Lautsprecher EIN / AUS. |
| Fn + F5/F6 | Erhöht / verringert die Lautsprecher-Lautstärke. |
| Fn + F7 | Schaltet den Bildschirm EIN / AUS. |
| Fn + F8/F9 | Erhöht / verringert die Bildschirmhelligkeit. |
| Fn + 10 | Schaltet die integrierte Webcam an oder aus. |
| Fn + F11 | Schaltet den Flugzeugmodus an oder aus. |
| Fn + F12 | Versetzt den Computer in den Ruhezustand. |
| NumLK | Schaltet den Num Lock an oder aus. |
| Fn+ ScrLK | Schaltet den Scroll Lock an oder aus. |
| Caps Lock | Schaltet den Caps Lock an oder aus. |
| Fn+ Esc | Umschaltung Control Center. |
| Fn+ ! | Automatische Lüftersteuerung / Maximale Drehzahl. |
| Fn + Backspace | Aktivieren / Deaktivieren von Flexikey. |
| Fn +  | Starten Sie die Tastatur Anwendung mit Hintergrundbeleuchtung. |
| Fn +  | Keyboard Backlit LED on / off Toggle. |
| Fn +  | Keyboard Backlit Decrease. |
| Fn +  | Keyboardbeleuchtung heller. |

⚠ ACHTUNG

- Sie können mit dieser Anwendung ein Backup Ihres Systems erstellen, um einen Verlust Ihres Systems im Falle von Schäden am Gerät zu vermeiden.
- Sollten Sie die Datenträger ihres Gerätes austauschen, können Sie mit dieser Anwendung ein Backup Ihres Systems erstellen und es nach dem Tausch der Datenträger wiederherstellen
- Bevor Sie Ihr System mit dem USB Backup wiederherstellen möchten, stellen Sie sicher, dass Sie ein Backup Ihrer Dateien erstellt haben
- Bitte schließen Sie Ihr Gerät während des Backups an eine Stromquelle, schalten Sie Ihr System während des Backups nicht aus und entfernen Sie nicht den USB-Datenträger

1



- Bitte schließen Sie Ihren USB-Datenträger mit mindestens 32GB freiem Speicher an Ihrem Gerät an, um ein Image Ihres Systems zu erstellen (Bitte speichern Sie Ihre Daten von Ihrem USB-Datenträger, da diese Daten während des Vorgangs vom USB-Datenträger entfernt werden)

2



- Legen Sie die Driver Disk in ihr optisches Laufwerk und starten Sie die Installation des "System Backup" (Sollte kein optisches Laufwerk integriert sein, nutzen sie bitte ein externes optisches Laufwerk oder laden sie den Treiber von folgender Seite runter: <http://www.gigabyte.com>)

3



- Starten Sie nach der Installation das "System Backup"

4

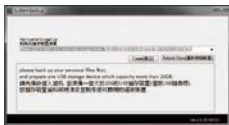

- Wählen Sie vom Drop-Down Menü Ihren USB-Datenträger und starten Sie die Erstellung der Recovery USB Disk.

5

- The window will pop out when the creation of recovery disk is done.
- Please press F12 on starting the system when you need to restore the system. Select "boot from recovery USB Flash Drive" and the system will be restored."
- The time needed for restore will be around 30 mins (time needed may vary by USB disk model).

Anleitung zur Systemwiederherstellung

Systemwiederherstellung

Das Notebook hat eine versteckte Partition mit einer Kopie des Betriebssystems. Sollten Sie Probleme mit dem Betriebssystem haben, können Sie jederzeit das Gerät auf Werkseinstellungen zurücksetzen.

**Bitte beachten**

- Falls die Festplatte gewechselt wurde oder die Partition gelöscht wurde, ist die Wiederherstellungsoption nicht mehr verfügbar und das Gerät muß neu installiert werden.
- Die Wiederherstellungsfunktion ist nur verfügbar wenn bereits bei der Auslieferung ein Betriebssystem installiert ist. Geräte ohne Betriebssystem haben keine Wiederherstellungsfunktion.

Systemwiederherstellung starten

Die Systemwiederherstellung ist bereits vorinstalliert wenn das Gerät ausgeliefert wird. Im Auswahlenü können Sie die Systemwiederherstellung starten und das Gerät auf Werkseinstellungen zurücksetzen. Die folgende kurze Einführung zeigt Ihnen, wie Sie das Recovery-Tool starten und Ihr System wiederherstellen.

**Achtung**

Der PC ist jetzt betriebsbereit. Stellen Sie sicher das Ihr PC am Stromnetz ist. Der Vorgang wird einige Minuten dauern.

Systemwiederherstellung

1 Notebook abschalten und neu starten.

2



Halten Sie während der Einschaltung des Notebooks zum Starten des Werkzeugs die F9-Taste gedrückt.

3



Wählen Sie zum Aufrufen der Wiederherstellungseinstellungen „Problemlösung“.

(Zudem können Sie zum Verlassen des Wiederherstellungssystems und zum Fortfahren von System zur Datei- oder Datensicherung „Fortfahren“ wählen.)



Es gibt zwei Optionen zur Systemwiederherstellung

- **Reset this PC**
Sie können festlegen, ob Sie die Dateien aufbewahren oder entfernen möchten; installieren Sie Windows dann neu, ohne Ihre Dateien zu verlieren.
- **Smart Recovery**
Ihre PC-Einstellungen werden auf die werkseitigen Standardeinstellungen rückgesetzt.

Achtung: Alle persönlichen Daten und Dateien gehen verloren.

4



Smart Recovery



Die Wiederherstellung wird aktiviert und Sie sehen die Optionsschaltflächen im Fenster. Klicken Sie zum Starten auf „Ja“.



Achtung

- „Sobald „Wiederherstellung“ ausgewählt ist, werden Ihre persönlichen Daten und Dateien gelöscht, nachdem das Notebook die Wiederherstellung begonnen hat; das Betriebssystem setzt die werkseitigen Standardeinstellungen zurück.“
- Eine Fortschrittsleiste erscheint im Fenster, wenn die Wiederherstellung im Gange ist. Bitte stellen Sie sicher, dass das Netzteil angeschlossen ist; schalten Sie das Notebook nicht aus.“



Nach Abschluss der Systemwiederherstellung sehen Sie die Optionsschaltfläche im Fenster; bitte klicken Sie auf „Herunterfahren“.

5



Erweiterte Optionen



Systemwiederherstellung

Verwenden Sie einen auf Ihrem PC aufgezeichneten Wiederherstellungspunkt zur Windows-Wiederherstellung.



Systemabbildwiederherstellung

Stellen Sie Windows mit einer spezifischen Systemabbilddatei wieder her.



Startvorgang-Reparatur

Beheben Sie Probleme, die Windows am Laden hindern.



Befehlseingabe

Nutzen Sie die Befehlseingabe für erweiterte Problemlösung.



UEFI-Firmware-Einstellungen

Ändern Sie Einstellungen in der UEFI-Firmware Ihres PCs.



Startvorgang-Einstellungen

Ändern Sie das Startverhalten von Windows.

Anhang

■ Garantie und Kundendienst:

Garantie- und Kundendiensthinweise sowie weitere Informationen finden Sie auf der Garantiekarte oder den GIGABYTE-Kundendienstseiten:

<https://www.gigabyte.com/de/Support/Laptop>

■ Häufig gestellte Fragen:

Häufig gestellte Fragen finden Sie hier:

<https://www.gigabyte.com/de/Support/Faq>

Χρήση του GIGABYTE Notebook για πρώτη φορά

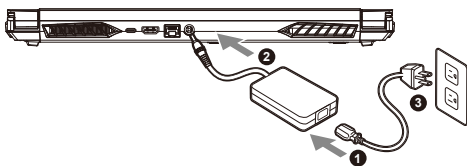

- 1 Συνδέστε το καλώδιο τροφοδοσίας στο τροφοδοτικό AC.
- 2 Συνδέστε τον προσαρμογέα στη θύρα εισόδου τροφοδοσίας (DC) του φορητού υπολογιστή.
- 3 Συνδέστε το καλώδιο τροφοδοσίας στην πρίζα.

Ενεργοποίηση

Αφού ενεργοποιήσετε το notebook για πρώτη φορά, μην το απενεργοποιήσετε έως ότου διαμορφωθεί το λειτουργικό σύστημα. Λάβετε υπόψη ότι η ένταση του ήχου δεν λειτουργεί έως ότου ολοκληρωθεί η εγκατάσταση των Windows®.

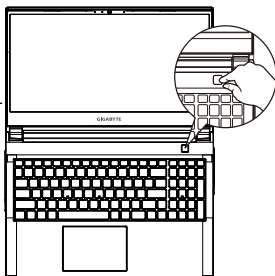

ΣΗΜΑΝΤΙΚΟ

- Βεβαιωθείτε ότι το Notebook PC σας είναι συνδεδεμένο σε γειωμένο τροφοδοτικό πριν το ενεργοποιήσετε για πρώτη φορά.
- Όταν χρησιμοποιείτε το Notebook PC σας με τροφοδοτικό, η πρίζα πρέπει να βρίσκεται κοντά στη μονάδα και να είναι εύκολα προσβάσιμη.
- Εντοπίστε το σήμα εισόδου/εξόδου στο Notebook PC σας και βεβαιωθείτε ότι ταιριάζει με τις πληροφορίες εισόδου/εξόδου στο τροφοδοτικό σας. Ορισμένα μοντέλα Notebook PC ενδέχεται να έχουν πολλαπλά ρεύματα εξόδου ανάλογα με τον διαθέσιμο κωδικό SKU.
- Προδιαγραφές τροφοδοτικού :
 - Τάση εισόδου : 100-240 Vac
 - Συχνότητα εισόδου : 50-60 Hz
 - Ονομαστική τάση εξόδου : 19.5V, 9.23A

Πλήρες εγχειρίδιο χρήστη

Για περισσότερες οδηγίες χρήσης και οδηγίες λογισμικού, ανατρέξτε στον παρακάτω σύνδεσμο:
<https://www.gigabyte.com/Support>

* Οι προδιαγραφές και η εμφάνιση του προϊόντος ενδέχεται να διαφέρουν από χώρα σε χώρα. Σας συνιστούμε να επικοινωνήσετε με τους τοπικούς αντιπροσώπους σας για τις προδιαγραφές και την εμφάνιση των προϊόντων που διατίθενται στη χώρα σας.

* Παρόλο που προσπαθούμε να παρουσιάσουμε τις πλέον ακριβείς και περιεκτικές πληροφορίες κατά τη στιγμή της δημοσίευσης, διατηρούμε το δικαίωμα να κάνουμε αλλαγές χωρίς προηγούμενη ειδοποίηση.

Περιγραφή του GIGABYTE Notebook

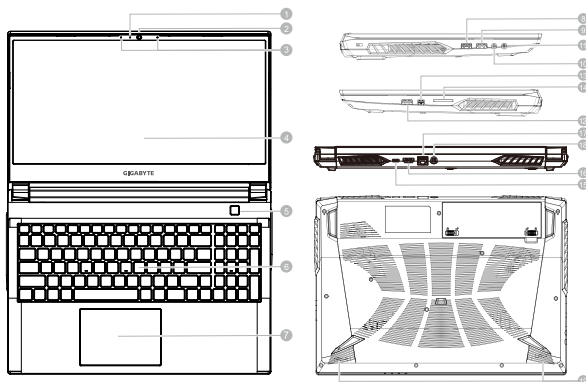

1 Ενδεικτική λυχνία Webcam

2 Webcam

3 Μικρόφωνο

4 Πίνακας ενδείξεων

5 Κουμπί λειτουργίας

6 Πληκτρολόγιο

7 Επιφάνεια αφής

8 Θύρα USB 3.2 (USB Type-A)

9 Θύρα USB 2.0 (USB Type-A)

10 Υποδοχή εισόδου μικροφώνου

11 Υποδοχή Audio Combo

12 Θύρα USB 3.2 (USB Type-A)

13 Mini Display Port 1.2

14 Συσκευή ανάγνωσης καρτών SD

15 Θύρα USB 3.2
(DisplayPort μέσω USB Type-C)

16 Θύρα HDMI **HDMI**

17 Θύρα Ethernet (LAN)

18 Θύρα εισόδου ρεύματος (DC)

19 Ηχείο







ΣΗΜΑΝΤΙΚΟ

- Μην αφαιρείτε την ενσωματωμένη μπαταρία λιθίου Για τυχόν ανάγκες επισκευής, επικοινωνήστε με το τοπικό εξουσιοδοτημένο κέντρο υποστήριξης της GIGABYTE.
- Μην εγκαθιστάτε το Notebook PC σε κεκλιμένες επιφάνειες ή σημεία που είναι επιρρεπή σε κραδασμούς και αποφύγετε τη χρήση του Notebook PC σε τέτοιες τοποθεσίες για μεγάλο χρονικό διάστημα. Αυτό αυξάνει τον κίνδυνο εμφάνισης δυσλειτουργίας ή ζημιάς στο προϊόν.
- Μην αποθηκεύετε και μην χρησιμοποιείτε το Notebook PC υπό άμεσο ηλιακό φως ή σε τοποθεσία όπου οι θερμοκρασίες υπερβαίνουν τους 112°F (45°C), όπως μέσα σε ένα όχημα. Υπάρχει κίνδυνος διαστολής και γήρανσης της μπαταρίας ιόντων λιθίου.
- Μην χρησιμοποιείτε το Notebook PC σε σημεία με κακό εξαερισμό, όπως επάνω στο κρεβάτι, σε κάποιο μαζιλάρι κ.λπ. και μην το χρησιμοποιείτε σε θερμαινόμενες επιφάνειες όπως δάπεδα με επιδιαιτία θέρμανση, καθώς ενδέχεται να προκληθεί υπερθέρμανση της συσκευής. Βεβαιωθείτε ότι οι οπές αερισμού του Notebook PC (στο πλάι ή στο κάτω μέρος) δεν είναι φραγμένες, ειδικά σε αυτά τα περιβάλλοντα. Εάν οι οπές αερισμού είναι φραγμένες, ενδέχεται να προκληθεί επικίνδυνη υπερθέρμανση του Notebook PC.

Πλήκτρα συντόμευσης

Ο υπολογιστής χρησιμοποιεί πλήκτρα συντόμευσης ή συνδυασμούς πλήκτρων για πρόσβαση στα περισσότερα στοιχεία ελέγχου του υπολογιστή, όπως είναι η φωτεινότητα οθόνης και η ένταση εξόδου. Για να ενεργοποιήσετε τα πλήκτρα συντόμευσης, πατήστε παρατεταμένα το πλήκτρο <Fn> προτού πατήσετε το άλλο πλήκτρο του συνδυασμού πλήκτρων συντόμευσης.

| Πλήκτρο συντόμευσης | Περιγραφή |
|---|--|
| Fn +~ | Αναπαραγωγή/ Παύση (σε προγράμματα ήχου/βίντεο) |
| Fn + F1 | Εναλλαγή επιφάνειας αφής |
| Fn + F2 | Απενεργοποίηση του οπίσθιου φωτισμού LCD (Πατήστε ένα πλήκτρο ή χρησιμοποιήστε την επιφάνεια αφής για ενεργοποίηση) |
| Fn + F3 | Εναλλαγή σίγασης ήχου |
| Fn + F5/F6 | Μείωση/Αύξηση έντασης |
| Fn + F7 | Εναλλαγή οθόνης |
| Fn + F8/F9 | Μείωση/Αύξηση φωτεινότητας |
| Fn + 10 | Ενεργοποιήστε και απενεργοποιήστε την τροφοδοσία της κάμερας του υπολογιστή. |
| Fn + F11 | Εναλλαγή λειτουργίας πτήσης |
| Fn + F12 | Εναλλαγή αναστολής λειτουργίας |
| NumLK | Εναλλαγή κλειδώματος αριθμών |
| Fn+ ScrLK | Εναλλαγή κλειδώματος κύλισης |
| Caps Lock | Εναλλαγή κλειδώματος κεφαλαίων χαρακτήρων |
| Fn+ Esc | Εναλλαγή κέντρου ελέγχου |
| Fn+ ! | Αυτόματος έλεγχος ανεμιστήρα/πλήρους ισχύς |
| Fn + Backspace | Απενεργοποίηση/Ενεργοποίηση Flexikey® |
| Fn +  | Εκκίνηση εφαρμογής οπίσθιου φωτισμού πληκτρολογίου |
| Fn +  | Ενεργοποίηση / απενεργοποίηση LED με οπίσθιο φωτισμό πληκτρολογίου. |
| Fn +  | Μείωση με οπίσθιο φωτισμό πληκτρολογίου. |
| Fn +  | Αυξάνεται ο οπίσθιος φωτισμός πληκτρολογίου. |

Οδηγίες δημιουργίας αντιγράφων ασφαλείας συστήματος

⚠ ΠΡΟΕΙΔΟΠΟΙΗΣΗ

- Μπορείτε να δημιουργήσετε αντίγραφα ασφαλείας της αρχικής εικόνας επαναφοράς μέσω αυτής της εφαρμογής σε περίπτωση απώλειας λόγω βλάβης της συσκευής.
- Μπορείτε να δημιουργήσετε αντίγραφα ασφαλείας της αρχικής εικόνας επαναφοράς σε δίσκο USB και να επαναφέρετε το σύστημα εάν υπάρχει δυνατότητα αντικατάσταση συστήματος αποθήκευσης με δίσκο USB επαναφοράς.
- Προτού επαναφέρετε το σύστημα μέσω του δίσκου επαναφοράς USB, βεβαιωθείτε ότι έχετε ήδη δημιουργήσει αντίγραφο ασφαλείας των δεδομένων σας.
- ΜΗΝ τερματίσετε τη λειτουργία ή αποσυνδέσετε το σύστημα κατά τη δημιουργία αντιγράφων ασφαλείας μέσω δίσκου ανάκτησης USB.

1



- Συνδέστε τη μονάδα flash USB με χωρητικότητα τουλάχιστον 32 GB για να δημιουργήσετε την αρχική εικόνα (δημιουργήστε πρώτα αντίγραφα ασφαλείας των δεδομένων σε USB. Όλα τα δεδομένα θα διαγραφούν κατά τη δημιουργία δίσκου επαναφοράς USB)

2



- Τοποθετήστε τον δίσκο προγράμματος οδήγησης στη μονάδα οπτικού δίσκου και εκτελέστε εγκατάσταση του "System Backup" (Αντίγραφο ασφαλείας συστήματος) (για μοντέλο χωρίς ODD, χρησιμοποιήστε τη συσκευή USB ODD ή πραγματοποιήστε λήψη από το <http://www.gigabyte.com>)

3



- Εκτελέστε το "System Backup" (Αντίγραφο ασφαλείας συστήματος) μετά την ολοκλήρωση της εγκατάστασης.

4



- Επιλέξτε τον δίσκο USB από την αναπτυσσόμενη λίστα και ξεκινήστε να δημιουργείτε τον δίσκο επαναφοράς USB.

5

- Το παράθυρο εμφανίζεται όταν ολοκληρωθεί η δημιουργία δίσκου επαναφοράς.
- Πατήστε F12 κατά την εκκίνηση του συστήματος όταν πρέπει να επαναφέρετε το σύστημα. Επιλέξτε "boot from recovery USB disk" (εκκίνηση από δίσκο επαναφοράς USB). Εκτελείται επαναφορά συστήματος.
- Ο χρόνος που απαιτείται για την επαναφορά είναι περίπου 30 λεπτά (ο χρόνος που απαιτείται μπορεί να διαφέρει ανάλογα με το μοντέλο δίσκου USB).

Οδηγός επαναφοράς

Επαναφορά συστήματος (Επαναφορά λειτουργικού συστήματος φορητού υπολογιστή)

Εάν κάτι πάει στραβά με το λειτουργικό σύστημα του φορητού υπολογιστή, η αποθήκευση του φορητού υπολογιστή διαθέτει κρυφό διαμέρισμα που περιέχει μια πλήρη εφεδρική εικόνα του λειτουργικού συστήματος που μπορεί να χρησιμοποιηθεί για την επαναφορά του συστήματος στις εργοστασιακές ρυθμίσεις.



Σημείωση

- Εάν ο χώρος αποθήκευσης έχει αλλάξει ή το διαμέρισμα έχει διαγραφεί, η επιλογή επαναφοράς δεν θα είναι πλέον διαθέσιμη και θα απαιτηθεί μια υπηρεσία επαναφοράς.
- Η λειτουργία επαναφοράς είναι διαθέσιμη μόνο σε συσκευές με προεγκατεστημένο λειτουργικό σύστημα. Οι συσκευές με EFI SHELL δεν διαθέτουν λειτουργία επαναφοράς.

Εκκίνηση επαναφοράς συστήματος

Η δυνατότητα επαναφοράς συστήματος έχει προεγκατασταθεί πριν από την αποστολή του φορητού υπολογιστή από το εργοστάσιο. Το μενού επιλογών σας επιτρέπει να πραγματοποιήσετε εκκίνηση του εργαλείου επαναφοράς των Windows για να εγκαταστήσετε ξανά το λειτουργικό σύστημα στις εργοστασιακές ρυθμίσεις.

Η σύντομη εισαγωγή παρακάτω θα σας δείξει πώς να πραγματοποιήσετε εκκίνηση του εργαλείου επαναφοράς και να επαναφέρετε το σύστημά σας.



Έτοιμο

Βεβαιωθείτε ότι ο υπολογιστής σας είναι συνδεδεμένος στην πρίζα. Αυτό θα διαρκέσει μερικά λεπτά.

Οδηγός επαναφοράς

1 Απενεργοποιήστε και επανεκκινήστε τον φορητό υπολογιστή.

2



Κατά τη διαδικασία ενεργοποίησης του φορητού υπολογιστή, πατήστε και κρατήστε πατημένο το πλήκτρο F9 για να πραγματοποιήσετε εκκίνηση του εργαλείου.

3



Επιλέξτε "Αντιμετώπιση προβλημάτων" για να εισέλθετε στις ρυθμίσεις αποκατάστασης.

(Μπορείτε επίσης να επιλέξετε "Συνέχεια" για έξοδο από το σύστημα επαναφοράς και συνέχισμα για δημιουργία αντιγράφων ασφαλείας αρχείων ή δεδομένων.)



Υπάρχουν δύο επιλογές για ανάκτηση συστήματος

- Επαναφορά αυτού του υπολογιστή
Μπορείτε να επιλέξετε να διατηρήσετε ή να αφαιρέσετε τα αρχεία σας και στη συνέχεια να επανεγκαταστήσετε τα Windows χωρίς να χάσετε τα αρχεία σας.
- Έξυπνη επαναφορά
Οι ρυθμίσεις του υπολογιστή σας επαναφέρονται στις προεπιλεγμένες εργοστασιακές ρυθμίσεις.

Προσοχή: Όλα τα προσωπικά δεδομένα και αρχεία θα χαθούν.

4



Έξυπνη επαναφορά



Η επαναφορά ενεργοποιείται και εμφανίζονται τα κουμπιά επιλογών στο παράθυρο. Κάντε κλικ στο "Yes" (Ναι) για να το ξεκινήσετε.



Προσοχή

- Μόλις επιλεγεί η επιλογή "Recovery" (Επαναφορά), τα προσωπικά σας δεδομένα και τα αρχεία σας διαγράφονται όταν ο φορητός υπολογιστής ξεκινήσει την επαναφορά και το λειτουργικό σύστημα επανέρχεται στις προεπιλεγμένες εργοστασιακές ρυθμίσεις.
- Μια γραμμή ένδειξης προόδου εμφανίζεται στο παράθυρο κατά την εκτέλεση της διαδικασίας επαναφοράς. Βεβαιωθείτε ότι το τροφοδοτικό AC είναι συνδεδεμένο και μην απενεργοποιήσετε τον φορητό υπολογιστή.



Αφού ολοκληρωθεί η ανάκτηση του συστήματος, θα δείτε το κουμπί επιλογής στο παράθυρο. Κάντε κλικ στην επιλογή "Shutdown" (Τερματισμός λειτουργίας).

5



Σύνθετες επιλογές



Επαναφορά συστήματος

Χρησιμοποιήστε ένα σημείο επαναφοράς που έχει εγγραφεί στον υπολογιστή σας για να επαναφέρετε τα Windows.



Επαναφορά εικόνας συστήματος

Επαναφέρετε τα Windows χρησιμοποιώντας συγκεκριμένο αρχείο εικόνας συστήματος.



Επιδιόρθωση κατά την εκκίνηση

Διορθώστε προβλήματα που εμποδίζουν τη φόρτωση των Windows.



Γραμμή εντολών

Χρησιμοποιήστε τη γραμμή εντολών για αντιμετώπιση προβλημάτων για προχωρημένους.



Ρυθμίσεις υλικολογισμικού UEFI

Αλλάξτε τις ρυθμίσεις στο υλικολογισμικό UEFI του υπολογιστή σας.



Ρυθμίσεις εκκίνησης

Αλλάξτε τη συμπεριφορά εκκίνησης των Windows.

Παράρτημα

■ Σέρβις & εγγύηση :

Για σχετικές πληροφορίες, πληροφορίες εγγύησης και σέρβις ανατρέξτε στην κάρτα εγγύησης ή στον ιστότοπο εξυπηρέτησης της GIGABYTE στον παρακάτω σύνδεσμο:

<https://www.gigabyte.com/Support/Laptop>

■ ΣΥΧΝΕΣ ΕΡΩΤΗΣΕΙΣ :

Για συχνές ερωτήσεις, ανατρέξτε στον παρακάτω σύνδεσμο:

<https://www.gigabyte.com/Support/Faq>

Primer contacto con el portátil GIGABYTE

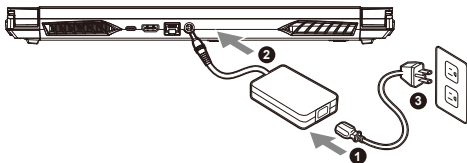

- 1 Conecta el cable de alimentación al adaptador de CA.
- 2 Conecta el adaptador de CA a la entrada de CC en la parte posterior del portátil.
- 3 Conecta el cable de alimentación a la toma de corriente.

Activar el equipo

Después de encender el ordenador portátil por primera vez, no lo apague hasta que el sistema operativo haya sido configurado. Tenga en cuenta que el volumen del audio no funcionará hasta que el programa de instalación Windows® haya finalizado.

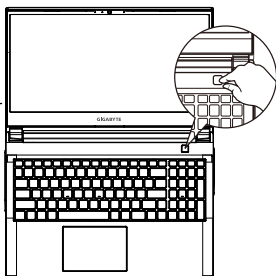

IMPORTANTE

- Asegúrese de que su PC portátil está conectado a un adaptador de corriente con conexión antes de encenderlo por primera vez.
- Cuando utilice su portátil en modo de adaptador, la toma de corriente debe estar cerca de la unidad y con fácil acceso.
- Busque la etiqueta de entrada / salida en su PC portátil y asegúrese de que coincide con la información de clasificación de entrada / salida en su adaptador de corriente. Algunos modelos de PC portátil pueden tener múltiples corrientes de clasificación basadas en el SKU disponible.
- Información de adaptador de corriente:
 - Voltaje de entrada : 100-240 Vac
 - Frecuencia de entrada : 50-60 Hz
 - Tensión de salida de los huéspedes : 19.5V, 9.23A

Manual de usuario completa:

Para obtener más información y las instrucciones del software consulte el siguiente enlace:
<https://www.gigabyte.com/es/Support>

* Las especificaciones del producto y su apariencia pueden ser diferentes de un país a otro. Te recomendamos que compruebes las especificaciones y apariencia disponibles en tu país con tu proveedor local.

* Aunque nos esforzamos por ofrecer la información más exacta y detallada en el momento de su publicación, nos reservamos el derecho de realizar cambios sin notificación previa.

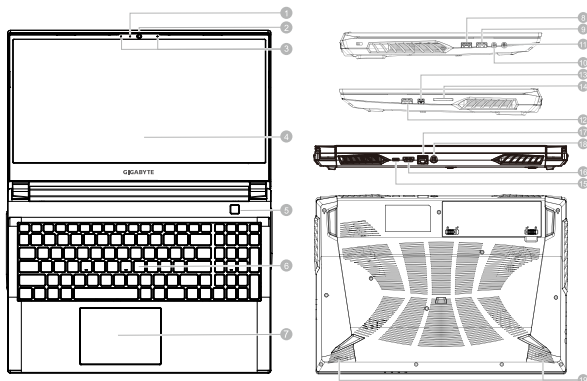

1 Indicador de cámara web

2 Cámara web

3 Micrófono

4 Panel de visualización

5 Botón de encendido

6 Teclado

7 Touchpad

8 Puerto USB 3.2 (tipo USB-A)

9 Puerto USB 2.0 (tipo USB-A)

10 Entrada de micrófono Jack

11 Entrada combo de audio

12 Puerto USB 3.2 (tipo USB-A)

13 Mini Display 1.2 Port

14 Lector de tarjetas SD

15 Puerto USB 3.2
(DisplayPort a través de USB tipo C)

16 Puerto HDMI 

17 Puerto Ethernet (LAN)

18 Puerto de entrada de alimentación (DC)





19 Altavoz

IMPORTANTE

- No retire la batería de litio por sí mismo. En caso necesario, por favor, póngase en contacto con el centro de reparación GIGABYTE más cercano.
- No instale el equipo portátil en una inclinación o en un lugar propenso a las vibraciones, o evite el uso del portátil por mucho tiempo. Esto aumenta el riesgo de que se produzca un fallo de funcionamiento o daños en el producto.
- No almacene ni utilice el portátil de luz directa del sol o del lugar donde la temperatura exceda los 112 °F (45 °C) como el interior de un vehículo. Existe el peligro de la expansión de la batería de iones de litio y su deterioro.
- Le recomendamos no emplear el portátil en un lugar mal ventilado y tampoco en lugares como una habitación con calefacción en el suelo ya que puede hacer que el equipo se sobrecaliente. Tenga cuidado de que los orificios de ventilación del PC portátil (en el lado o la parte inferior) puesto que tienen que estar desbloqueados en cualquier entorno. Si los orificios de ventilación están bloqueados, puede ser peligroso y provocar que el portátil se sobrecaliente.

Teclas de acceso rápido

El ordenador utiliza teclas de acceso directo o combinaciones de teclas para acceder a los controles más utilizados como el brillo de la pantalla y la salida de volumen. Para activar teclas de acceso rápido, mantenga pulsada la tecla <Fn> antes de pulsar la tecla de la combinación de teclas rápidas.

| Hotkey | Description |
|---|--|
| Fn + ~ | Reproducir / Pausa. (en / Programas de Video Audio) |
| Fn + F1 | Touchpad Toggle. |
| Fn + F2 | Gire LCD Backlight OFF. (Pulse una tecla o utilizar Touchpad para encender) |
| Fn + F3 | Toggle Mute. |
| Fn + F5/F6 | Disminución de volumen / Aumenta. |
| Fn + F7 | Display Toggle. |
| Fn + F8/F9 | Bright descreases / Aumenta. |
| Fn + 10 | Cámara de la PC de encendido y apagado. |
| Fn + F11 | Avión El modo Toggle. |
| Fn + F12 | Sleep Toggle. |
| NumLK | Número Lock Toggle. |
| Fn+ ScrLK | Scroll Lock Toggle. |
| Caps Lock | El bloqueo de mayúsculas Toggle. |
| Fn+ Esc | Centro de control. |
| Fn+ ! | Control de la ventilación / Máxima velocidad. |
| Fn + Backspace | Desactivar / Activar Flexikey®. |
| Fn +  | Aplicar teclado retroiluminado. |
| Fn +  | Interruptor de encendido / apagado del LED del teclado retroiluminado Disminución de la retroiluminación del teclado. |
| Fn +  | Keyboard Backlit Decrease. |
| Fn +  | Aumento de la retroiluminación del teclado. |

Guía System Backup

ADVERTENCIA

- Puede guardar una imagen de recuperación a través de esta aplicación en el caso de pérdida de datos si el dispositivo de almacenamiento está dañado.
- Puede imagen original de recuperación de copia de seguridad en el disco USB y restaurar el sistema si la sustitución del sistema de almacenamiento con el disco de recuperación USB.
- Por favor, copia de seguridad de los datos antes de recuperar el sistema a través de un USB de recuperación.
- Por favor, no retire el dispositivo USB ni apague el ordenador durante el proceso de recuperación del sistema.

1



- Por favor, conecte el disco USB que es al menos 32 GB de capacidad de tomar la imagen original (copia de seguridad de los datos en USB primero. Todos los datos serán eliminados durante la creación del disco de recuperación USB)

2



- Inserte el disco de controladores en la unidad óptica y ejecute la instalación de "SystemBackup" (para el modelo-ni nguno ODD, por favor, utilice el dispositivo ODD USB o descargar desde <http://www.gigabyte.com>)

3



- Ejecute el "System USB Backup" después de terminar la instalación.

4

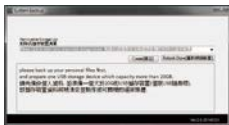

- Seleccione su disco USB de la lista desplegable y comenzar a crear el disco de recuperación USB.

5

- y La ventana se abrirá cuando se realiza la creación del disco de recuperación.
- y Por favor, pulse F12 en el arranque del sistema cuando se necesita para restaurar el sistema. Seleccione "arranque desde el disco USB de recuperación" y el sistema será restaurado.
- y El tiempo necesario para la restauración será de alrededor de 30 minutos (tiempo necesario puede variar según el modelo de disco USB).

Guía de recuperación

Recuperación del sistema (Restaurar el sistema operativo)

Cuando algo va mal con el sistema operativo de la computadora portátil, el almacenamiento de la computadora portátil tiene una partición oculta que contiene una copia de seguridad completa imagen del sistema operativo que se puede utilizar para restaurar el sistema a los valores predeterminados de fábrica.

**Nota**

- Si el almacenamiento se ha cambiado o eliminado la partición, la opción de recuperación ya no estará disponible y un servicio de recuperación será necesario.
- La función de recuperación sólo está disponible en dispositivos con O/S preinstalado. Los dispositivos con EFI SHELL no tienen la función de recuperación.

Lanzamiento de recuperación del sistema

La función de recuperación del sistema está preinstalado antes de que el ordenador portátil se suministra de fábrica. El menú de opciones permite iniciar la herramienta de recuperación de Windows para reinstalar el sistema operativo por defecto de fábrica .

La introducción breve a continuación le mostrará cómo iniciar la herramienta de recuperación y restaurar el sistema.

**Todo listo para ir**

Asegúrese de que su PC está conectado , Esto tomará unos minutos.

Guía de recuperación

1 Apague y reinicie el equipo portátil.

2



Durante el proceso de encendido del equipo portátil, presione sin soltar la tecla F9 para iniciar la herramienta.

3



Elija "Solucionar problemas" para entrar en la configuración de recuperación.

(También puede elegir "Continuar" para salir del sistema de recuperación y continuar con Sistema para copia de seguridad de archivos o datos.)



Hay dos opciones para la recuperación del sistema:

- Restablecer este PC - Puede optar por mantener o quitar los archivos y, a continuación, reinstalar Windows sin perder los archivos.
- Elegir Utilidad - Se restaurará la configuración predeterminada de fábrica para la configuración de su PC.

Precaución: Todos los datos personales y archivos se perderán.

4



Elegir Utilidad



La recuperación se activará y verá los botones de opción en la ventana. Haga clic en "Sí" para iniciarla.



Precaución

- Si selecciona "Recuperación", los datos y archivos personales se eliminarán después de que el equipo portátil inicie la restauración y se restablecerá la configuración predeterminada de fábrica del sistema operativo.
- Una barra de indicación de progreso se mostrará en la ventana cuando el proceso de recuperación se esté ejecutando. Asegúrese de que el adaptador de CA está enchufado y no apague el equipo portátil.



Una vez completada la recuperación del sistema, verá el botón de opción en la ventana. Haga clic en "Apagar".

5



Opciones avanzadas



Restauración del sistema

Utilice un punto de restauración grabado en su PC para restaurar Windows.



Recuperación a partir de una imagen del sistema

Recupere Windows mediante un archivo de imagen del sistema específico.



Reparación de inicio

Solucione problemas que impiden que Windows se cargue.



Símbolo del sistema

Utilice el símbolo del sistema para solución avanzada de problemas.



Configuración del firmware UEFI

Cambie la configuración del firmware UEFI de su PC.



Configuración de inicio

Cambiar comportamiento de inicio de Windows.

apéndice

■ **Garantía y Servicio:**

Garantía y servicio y de información relacionados, por favor consulte la tarjeta de garantía o sitio web de GIGABYTE servicio como el siguiente enlace:

<https://www.gigabyte.com/Support/Laptop>

■ **ΣΥΧΝΕΣ ΕΡΩΤΗΣΕΙΣ:**

FAQ (Preguntas más frecuentes), por favor consulte el siguiente enlace:

<https://www.gigabyte.com/Support/FAQ>

GIGABYTE'i sülearvuti esmakordne kasutamine

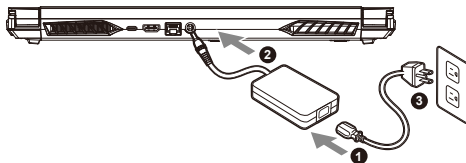

- 1 Ühendage toitekaabel toiteplokiaga.
- 2 Ühendage adapter sülearvuti toite (alalisvoolu) sisendporti.
- 3 Ühendage toitekaabel vooluvõrguga.

Toite sisselülitamine

Kui sülearvuti esmakordset sisse lülitate, ärge lülitage seda välja enne, kui opsüsteem on konfigureeritud. Pange tähele, et helitugevuse ei hakka toimima enne, kui Windows® Setup on lõppenud.

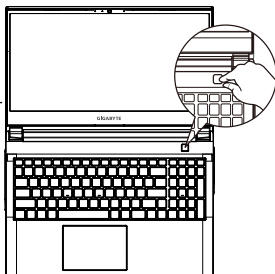

⚠ TÄHTIS

- Enne sülearvuti esmakordset sisselülitamist veenduge, et see on ühendatud maandatud toiteplokiaga.
- Sülearvuti kasutamisel toiteploki ühendatuna peab pistikupesa asuma seadme lähedal ja olema hõlpsalt ligipääsetav.
- Leidke sülearvutit sisendi/väljundi märgis ja kontrollige, kas see vastab toiteploki sisend-/väljundandmetele. Mõnel sülearvuti mudelil võib sõltuvalt SKU-st olla mitu nimiväljundvoolu.
- Toiteploki andmed
 - Sisendpinge : 100–240 VAC
 - Sisendsagedus : 50–60 Hz
 - Nominaalne väljundpinge : 19,5 V, 9.23 A

Täielik kasutusjuhend

Täiendavaid kasutus- ja tarkvarajuhiseid vaadake aadressilt:

<https://www.gigabyte.com/Support>

* Toote tehnilised andmed ja väärtused võivad riigiti varieeruda. Soovitame lisateavet teie riigis saadaolevate toodete tehniliste andmete ja väärtuste kohta küsida kohalikul edasimüüjal.

* Püüame alati avaldada kõige täpsemat ja põhjalikumat teavet, kuid jätame endale siiski õiguse seda ettevaatamata muuta.

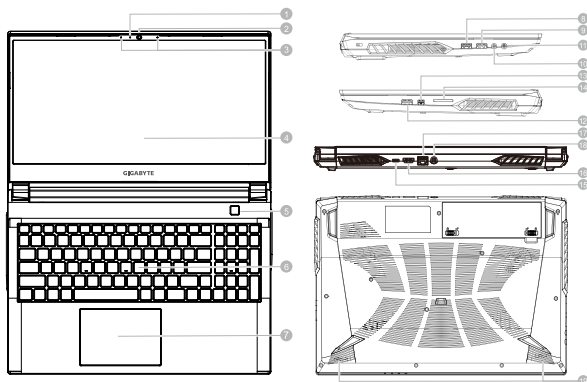

1 Veebikaamera märgutuli

2 Veebikaamera

3 Mikrofon

4 Kuvaripaneel

5 Toitenupp

6 Klaviatuur

7 Puuteplaat

8 USB 3.2 port (USB type-A)

9 USB 2.0 port (USB type-A)

10 Mikrofoni sisepesa

11 Audio ühendpesa

12 USB 3.2 port (USB type-A)

13 Mini Display port 1.2

14 SD-kaardi luger

15 USB 3.2-port
(DisplayPort üle C-tüüpi USB)

16 HDMI port **HDMI**

17 Etherneti port (LAN)

18 Toite sisendpesa (DC)





19 Kõlar

TÄHTIS

- Ärge eemaldage seadmest sisseehitatud liitumakut. Igasuguse hoolduse jaoks pöörduge GIGABYTE'i volitatud kohaliku hoolduskeskuse.
- Ärge paigaldage sülearvutit kaldu ega vibreerivale pinnale ning vältige sülearvuti pikaajalist kasutamist sellises kohas. Vastasel korral suureneb toote tõrke- või kahjustumisohu.
- Ärge hoidke ega kasutage sülearvutit otseses päikesevalguses või kohas, kus temperatuur ületab 45 °C (112 °F), nt sõidukis. Vastasel korral võib liitumioonaku paisuda ja kiirelt vananeda.
- Ärge kasutage sülearvutit vähese õhuvahetusega kohas, näiteks voodi, padja, madratsi vms peal ning ärge asetage sülearvutit kültega pörandale, mis võib põhjustada arvuti ülekuumenemise. Vältige sülearvuti õhusavade (küljel või all) kinnikatmist eriti ülal kirjeldatud tingimustes. Õhusavade kinnikatmine võib olla ohtlik ja põhjustada sülearvuti ülekuumenemise.

Kiirklahvid

Arvuti kiirklahve või klahvikombinatsioone saab kasutada juurdepääseuks enamikule arvuti funktsioonidest, nagu näiteks ekraani heleduse ja helitugevuse seadmine. Kiirklahvide aktiveerimiseks hoidke all klahvi <Fn> ning vajutate soovitava klahvikombinatsiooni teist klahvi.

| Kiirklahvd | Kirjeldus |
|---|---|
| Fn +~ | Mängi/paus (audio-/videoprogrammides) |
| Fn + F1 | Puuteplaat sisse/välja |
| Fn + F2 | LCD valgustuse väljalülitus (Sisselülitamiseks vajutage mõnd klahvi või kasutage puuteplaati) |
| Fn + F3 | Vaigistus sisse/välja |
| Fn + F5/F6 | Helitugevus väiksemaks/suuremaks |
| Fn + F7 | Kuvari ümberlülitus |
| Fn + F8/F9 | Vähem/rohkem heledust |
| Fn + 10 | Kaamera toide sisse- ja väljalülitus |
| Fn + F11 | Lennukirežiim sisse/välja |
| Fn + F12 | Unerežiim sisse/välja |
| NumLK | Numbrilukk sisse/välja |
| Fn+ ScrLK | Kerimislukk sisse/välja |
| Caps Lock | Suurtähelukk sisse/välja |
| Fn+ Esc | Juhtimiskeskus sisse/välja |
| Fn+ ! | Ventilaatori automaatjuhtimine/täisvõimsus |
| Fn + Backspace | Flexikey® sisse-/väljalülitus |
| Fn +  | Klaviatuuri taustvalguse rakenduse käivitus |
| Fn +  | Klaviatuuri taustvalgustusega LED sisse / välja lülitamine. |
| Fn +  | Klaviatuur Taustavalgusega väheneb. |
| Fn +  | Klaviatuur Taustavalgusega suureneb. |

Süsteemi varundamise juhend

⚠ HOIATUS

- Rakendus võimaldab teha algsest taastekujutisest varukoopia juhuks, kui seadme kujutis peaks kustuma.
- Võite algse taastekujutise varundada USB-kettale ja süsteemi taastada sülearvuti mäluseadmele USB-taastekettalt.
- Enne süsteemi taastamist USB-taastekettalt veenduge, et olete oma andmed eelnevalt varundanud.
- Süsteemi USB-taastekettale varundamise ajal ÄRGE süsteemi välja lülitage ega vooluvõrgust eemaldage.

1



- Süsteemist originaalkujutise tegemiseks sisestage USB-mälupulk mahuga vähemalt 32 GB (varudades esmalt USB-I olevad andmed. USB-taasteketta loomise ajal kustutatakse sellelt kõik andmed)

2



- Sisestage optilisse draivi draiveriplaat ja käivitage „System Backup“ (ilma ODD-ta mudelil kasutage USB ODD-seadet või laadige see alla aadressilt <http://www.gigabyte.com>)

3



- Pärast installimise lõpetamist käivitage süsteemivarundus.

4

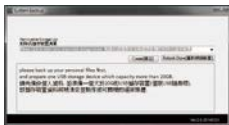

- Valige rippmenüüst USB-ketas ja alustage USB-taasteketta loomist.

5

- Kui taasteketas on loodud, avaneb hüpikaken.
- Kui soovite süsteemi taastada, vajutage süsteemi käivitumise ajal klahvi F12. Valige käsk „Taaskäivitus USB-taastekettalt“, et süsteem taastada.
- Taastamine kestab umbes 30 minutit (sõltuvalt USB-ketta mudelist).

Taastejuhend

Süsteemitaaste (sülearvuti opsüsteemi taastamine)

Kui sülearvuti opsüsteem rikneb, saab kasutada mäluseadme peidetud sektsiooni salvestatud opsüsteemi täielikku varukoopiat süsteemi tehasesätete taastamiseks.

**Märkus**

- Kui mäluseade on vahetatud või sektsioon on kustutatud, pole taastamine enam võimalik ja kasutada tuleb taastamisteenust.
- Taastefunktsioon on saadaval ainult eelinstallitud opsüsteemiga seadmetel. EFI SHELL-iga seadmetel pole taastefunktsiooni.

Süsteemitaaste käivitamine

Süsteemi taastefunktsioon eelinstallitakse sülearvutisse enne arvuti tehasesst väljastamist. Saate valikute menüüst käivitada Windowsi taastetööriista, et installida opsüsteemi tehasesätetega versioon.

Allpool kirjeldatakse lühidalt, kuidas taastetööriista käivitada ja süsteem taastada.

**Kõik on valmis**

Ühendage arvuti vooluvõrguga. Protsess kestab paar minutit.

taastejuhend

1 Lülitage sülearvuti välja ja taaskäivitage.

2



Sülearvuti sisselülitumise ajal hoidke all klahvi F9, et tööriist käivitada.

3



Taaste sätete sisestamiseks valige „Törkeotsing“.

(Võite valida ka „Jätka“, et taastesüsteem sulgeda ja Süsteem failide või andmete varundamiseks käivitada.)



Süsteemi taastamiseks on kaks võimalust

- Lähtesta arvuti
Võite valida failide säilitamise või kustutamise ja Windowsi uuesti installida, ilma failide kustutamata.
- Smart Recovery
Arvuti sätted taastatakse tehasesätetele.

Ettevaatus! Kõik isikuandmed ja failid kustuvad.

4



Smart Recovery



Taastamine aktiveeritakse ja avaneb valiknuppudega aken. Käivitamiseks klõpsake „Jah“.



Ettevaatust

- Kui valite „Taastamine“, kustutatakse pärast sülearvuti taaste alustamist teie isikuandmed ja failid ning opsüsteem lähtestatakse tehasesätetele.
- Taasteprotsessi ajal kuvatakse aknas edenemisriba. Veenduge, et toiteplokk on vooluvõrguga ühendatud ja ärge sülearvutit välja lülitage.



Kui süsteemitaaste on lõppenud, ilmub aknas valikunupp; klõpsake „Sule arvuti“.

5



Täiendavad valikud



Süsteemitaaste

Windowsi taastamiseks kasutage arvutisse salvestatud taastepunkti.



Süsteemikujutise taaste

Taastage Windowsi süsteemi kujutisfaili abil.



Käivituse parandamine

Lahendage probleeme, mis takistavad Windowsi laadimist.



Käsuviip

Kasutage käsuviipa täpsema tõrkeotsingu jaoks.



UEFI püsivara sätted

Muutke arvuti UEFI püsivara sätteid.



Käivitussätted

Muutke Windowsi käitumist käivitamise ajal.

Lisa

■ Garantii ja teenindus

Garantiid ja teenindust puudutav teave on saadaval garantiikaardil ja GIGABYTE'i teeninduse veebisaidil aadressil:

<https://www.gigabyte.com/Support/Laptop>

■ KKK

KKK (korduma kippuvad küsimused) on saadaval aadressil:

<https://www.gigabyte.com/Support/Faq>

Vous utilisez ce portable GIGABYTE pour la première fois

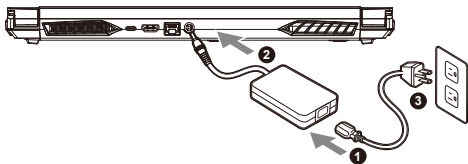

- 1 Branchez le cordon d'alimentation sur l'adaptateur secteur.
- 2 Branchez l'adaptateur secteur sur la prise d'alimentation qui se situe à l'arrière de l'ordinateur portable.
- 3 Branchez le cordon d'alimentation sur une prise de courant.

Mise en marche

Lorsque vous allumez l'ordinateur pour la première fois, ne l'éteignez pas avant que le système d'exploitation ait été complètement configuré. Veuillez noter que le système audio ne fonctionnera pas avant que l'installation de Windows® soit terminée.

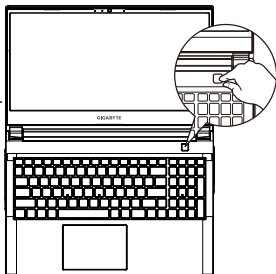

IMPORTANT

- Assurez-vous que votre PC portable est connecté à une prise branchée à la terre avant de l'allumer pour la première fois.
- Lorsque vous utilisez votre ordinateur portable branché à l'adaptateur secteur, la prise de courant doit être à proximité de l'appareil et facilement accessible.
- Repérez l'étiquette signalétique d'entrée / sortie sur votre PC portable et assurez-vous qu'il corresponde aux informations de note d'entrée / sortie de votre adaptateur secteur. Certains modèles de portables, peuvent avoir de multiples prises d'entrées/sorties en fonction des modèles.
- informations de l'adaptateur secteur :
 - tension d'entrée : 100-240 Vac
 - fréquence d'entrée : 50-60 Hz
 - tension nominale de sortie : 19.5V, 9.23A

Manuel de l'utilisateur complet :

Pour plus d'informations sur l'utilisation de ce produit, veuillez télécharger guides et manuels ici : <https://www.gigabyte.com/fr/Support>

* Les spécifications et l'aspect du produit peuvent varier d'un pays à l'autre. Nous vous recommandons de contacter votre revendeur local pour connaître les spécifications et l'apparence des produits disponibles dans votre pays.

* Bien que nous nous efforçons de présenter des informations précises et complètes au moment de la publication, nous nous réservons le droit d'apporter des modifications sans préavis.

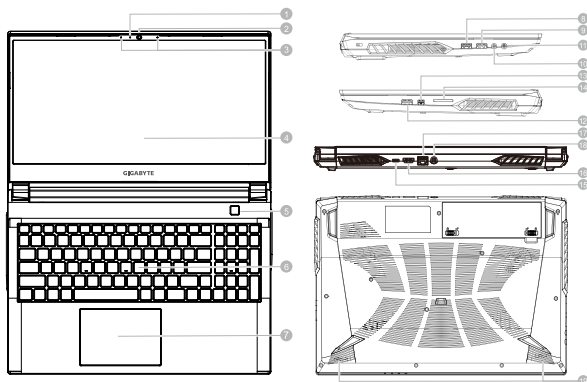

- 1 Indicateur webcam
- 2 Webcam
- 3 Microphone
- 4 Panneau d'affichage
- 5 Bouton d'alimentation
- 6 Clavier
- 7 Pavé tactile
- 8 Port USB 3.2 (USB type-A)
- 9 Port USB 2.0 (USB type-A)
- 10 Entrée micro





- 11 Audio-Kombi-Buchse
- 12 Port USB 3.2 (USB type-A)
- 13 Mini Display 1.2 Port
- 14 Lecteur de cartes SD
- 15 Port USB 3.2 (DisplayPort sur USB Type-C)
- 16 Port HDMI **HDMI**
- 17 Port Ethernet (LAN)
- 18 Port d'entrée d'alimentation (DC)
- 19 Haut-parleurs

IMPORTANT

- Ne pas enlever la batterie au Lithium par vous-même. Au besoin, veuillez contacter le Centre de Réparation GIGABYTE le plus proche.
- Ne disposez pas votre Portable sur une surface inclinée ou pouvant être soumise à vibrations. En cas de nécessité de telles configurations, réduisez au maximum le temps d'exposition. Une telle mise en place pourrait accroître les risques d'endommagement matériel.
- N'entreposez pas votre Portable dans un environnement où la température ambiante dépasse les 45°C (112°F). N'exposez pas votre Portable à la lumière directe du soleil. Votre batterie Lithium-ion pourrait se dégrader et voir sa durée de vie considérablement réduite.
- Ne placez pas votre Portable en un lieu mal ventilé, comme par exemple sur un lit, coussin, oreiller etc. et ne l'utilisez pas dans une pièce disposant d'un chauffage au sol; votre Portable pourrait surchauffer. Merci de vous assurer avec le plus grand soin que les systèmes de ventilation de votre Portable ne sont pas bloqués ou obstrués lors d'utilisation au coeur de tels environnements. Un système de ventilation obstrué ou ne fonctionnant pas à son plein potentiel pourrait endommager votre Portable par surchauffe.

Utilisation des touches Fonction

Votre ordinateur dispose de touches raccourcies ou combinaisons de touches pour accéder aux principaux contrôles comme l'intensité d'affichage à l'écran ou le contrôle du volume. Pour activer ces fonctions, gardez la touche <Fn> appuyée, en combinaison avec l'autre touche correspondante à la fonction demandée.

| Hotkey | Description |
|---|--|
| Fn + ~ | Lecture/Pause (pour tous les programmes audi/vidéo) |
| Fn + F1 | Active ou Désactive le pavé tactile (Touchpad) |
| Fn + F2 | Active ou désactive l'affichage à l'écran. (Appuyez sur une touche ou sur le Touchpad pour rallumer) |
| Fn + F3 | Active ou désactive le son |
| Fn + F5/F6 | Augmente/Baisse le volume audio |
| Fn + F7 | Partage l'affichage entre l'écran du portable et/ou un moniteur externe |
| Fn + F8/F9 | Baisse / Augmente la luminosité de l'écran |
| Fn + 10 | Active ou Désactive la Webcam |
| Fn + F11 | Active ou Désactive le mode Avion |
| Fn + F12 | Active le mode veille |
| NumLK | Active ou Désactive le Pavé numérique (Num lock) |
| Fn+ ScrLK | Active ou Désactive le défilement (Arrêt Defil) |
| Caps Lock | Active ou Désactive les Majuscules (Caps lock) |
| Fn+ Esc | Ouvrir l'utilitaire Control Center |
| Fn+ ! | Réglage de la vitesse des ventilateurs sur Automatique ou Pleine vitesse |
| Fn + Backspace | Activer/Désactiver Flexikey® |
| Fn +  | Lancer l'application de clavier rétroéclairé |
| Fn +  | Clavier rétroéclairé LED marche / arrêt à bascule. |
| Fn +  | Diminution du rétroéclairage du clavier. |
| Fn +  | Le rétroéclairage du clavier augmente. |

System Backup : Guide d'utilisation

⚠ ATTENTION

- Vous pouvez sauvegarder l'image de récupération d'origine grâce à cette application en cas de perte par une lésion de l'appareil.
- Vous pouvez sauvegarder l'image de récupération d'origine sur disque ou clé USB et restaurer le système en cas de remplacement du système de stockage avec le disque USB de récupération.
- Avant de restaurer le système à travers le disque USB de récupération, veuillez vous assurer que vous avez fait la sauvegarde de toutes vos données.
- Veuillez NE PAS éteindre ou débrancher le système lors de la sauvegarde sur disque ou clé USB.

1



- Veuillez brancher le disque USB qui est d'au moins 32 Go de capacité pour contenir l'image originale de restauration (Veuillez sauvegarder vos données en premier. Toutes les données seront supprimées lors de la création de la récupération disque USB)

2



- insérez le disque de pilotes dans votre lecteur et lancez l'installation de "System Backup"(pour les modèles sans lecteur, veuillez utiliser un lecteur de disques externe sur port USB ou les télécharger via <http://www.gigabyte.fr>)

3



- Exécutez le "System Backup" après avoir terminé l'installation.

4

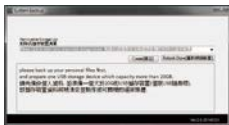

- Sélectionnez votre disque / clé USB dans la liste déroulante et de commencez à créer le disque USB de récupération.

5

- Une fenêtre apparaîtra lorsque la création de disque de récupération sera terminée.
- Veuillez appuyer sur F12 au démarrage du système lorsque vous devez restaurer le système. Sélectionnez "boot from recovery USB disk" et le système lancera la restauration.
- Le temps nécessaire pour la restauration sera d'environ 30 minutes (Le temps nécessaire peut varier selon le modèle du disque / clé USB).

Guide du système de restauration

Système de restauration (restaurer le système d'exploitation de votre Portable)

Quand quelque chose ne va pas avec le système d'exploitation de votre portable, le système de stockage de l'ordinateur a une partition cachée contenant une image de sauvegarde complète du système d'exploitation qui peut être utilisée pour restaurer le système en revenant aux paramètres d'usine par défaut.



Note

- Si le système de stockage a été changé ou la partition supprimée, l'option de récupération ne sera plus disponible et un service de récupération complet sera nécessaire.
- La fonction de récupération est disponible uniquement sur les appareils avec un système d'exploitation préinstallé. Les appareils livrés sous EFI SHELL ne disposent pas de la fonction de restauration.

Utiliser System Recovery

La fonction de restauration du système d'exploitation est installée en nos usines. Le menu d'options au démarrage vous permet de lancer l'outil de restauration de Windows pour réinstaller le système d'exploitation avec les réglages d'usine par défaut.

La brève introduction ci-dessous va vous montrer comment démarrer l'outil de restauration et comment restaurer votre système.



Tout est prêt pour commencer

Assurez-vous que votre PC est branché au courant. Patientez ensuite quelques minutes.

Guide de restauration du système

1 Eteignez et redémarrez votre ordinateur.

2



Pendant que l'ordinateur redémarre, appuyez et maintenez la touche F9 appuyée pour lancer l'utilitaire.

3



Choisissez "Troubleshoot" (Résoudre) pour entrer dans les paramètres de restauration.

(Vous pouvez également choisir "Continue" (continuer) pour sortir du système de restauration et continuer de démarrer votre portable sous Système pour sauvegarder vos données et fichiers personnels.



Il y a deux options de restauration:

- **Reset this PC**
Vous pouvez choisir de conserver ou d'effacer vos fichiers et ensuite de réinstaller Windows sans perdre vos données.
- **Smart Recovery**
Vos paramètres seront restaurés à l'origine, comme lorsque le PC est sorti d'usine.

Achtung: Alle persönlichen Daten und Dateien gehen verloren.

4



Smart Recovery



La restauration sera activée et vous verrez les boutons des différentes options. Cliquez sur "Yes" (oui) pour commencer.



Attention

- Une fois la restauration lancée, vos données personnelles et fichiers seront effacés dès que l'ordinateur commence la restauration, et le système d'exploitation sera restauré avec les paramètres d'usine.
- Une barre de progression indiquera la progression de processus de restauration dans la fenêtre. Vérifiez que l'adaptateur secteur est bien branché et n'éteignez pas l'ordinateur.



Après la fin de la restauration cliquez sur le bouton "Shutdown" (Eteindre) pour éteindre votre ordinateur.

5



Options avancées



System Restore

Restauration du système Utilisez un point de restauration enregistré au préalable sur votre ordinateur pour restaurer votre système.



System Image Recovery

System Image Recovery : Restauration à partir d'une image système. Restaurer Windows en utilisant une image spécifique du système.



Startup Repair

Réparation du système de démarrage Résoudre les problèmes qui empêchent le chargement de Windows.



Command Prompt

Invite de commandes Utiliser l'invite de commande pour un dépannage avancé.



UEFI Firmware Settings

Paramétrage du BIOS UEFI Changer les paramètres du BIOS UEFI



Startup Settings

Paramètres de démarrage Changer le comportement de Windows au démarrage.

Annexes

■ Garantie & service:

Concernant la garantie, les services et informations complémentaires, merci de consulter votre carte de garantie ou au site internet GIGABYTE ci-dessous:

<https://www.gigabyte.com/fr/Support/Laptop>

■ Foire Aux Questions:

FAQ (Questions fréquentes) - Référez-vous au lien suivant :

<https://www.gigabyte.com/fr/Support/FAQ>

שימוש ראשון במחשב מחברת GIGABYTE

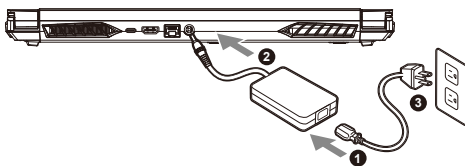

- 1 חבר את כבל החשמל למתאם החשמל.
- 2 במחשב הנייד(DC)חבר את המתאם לציאת הכניסה.
- 3 חבר את כבל החשמל לשקע חשמל.

הפעלת המחשב

לאחר ההפעלה הראשונה של המחשב, אין לכבות אותו כל עוד לא מסיימים להגדיר את מערכת ההפעלה. חשוב לציין שלא ניתן יהיה לשלט בעוצמת הקול של השמע עד להשלמת האשף של הגדרת Windows®.

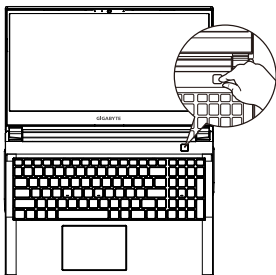

⚠️ חשוב :

- לפני ההפעלה הראשונה של המחשב, יש לוודא שהוא מחובר לשקע מוארך.
- בעת שימוש במחשב המחברת באמצעות מתאם חשמל, על השקע להיות קרוב ליחידה ונגיש בקלות.
- וודא שהוא תואם לקלט/פלט הנקוב של מתאם החשמל. דגמים מסוימים עשויים להיות מאופיינים בכמה ערכי פלט נקובים, בהתאם ל-SKU הזמין

- פרטי מתאם החשמל :
- מתח כניסה : 100-240 Vac
- תדר כניסה : 50-60 Hz
- מתח מוצא נקוב : 19.5V, 9.23A

המדריך המלא למשתמש

לקבלת הנחיות שימוש ותוכנות נוספות, עבור לקישור הבא
<https://www.gigabyte.com/Support>

"מפירט המוצר ומראה המוצר עשויים להשתנות בהתאם למדינה. מומלץ לבדוק את המפרטים והמראה של המוצרים הזמינים במדינה הרלוונטית מול המשווקים המקומיים. אין על פי שאנחם שואפים להציג את המידע המדויק והמקיף ביותר בעת הפרסום, אנוחם שמרמם את החסת לנרוך שטיים ללא הודעה מראש"

סיור במחשב מחברת GIGABYTE

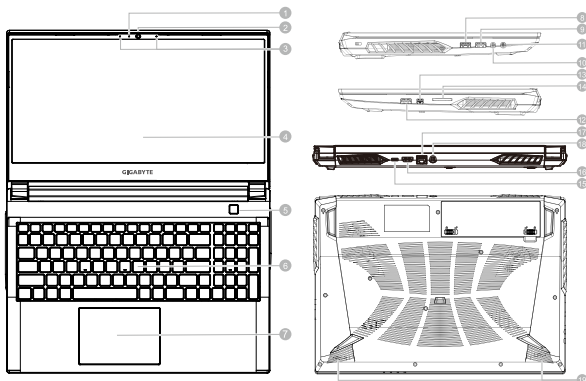





| | | | |
|----|--|----|----------------------------|
| 11 | שקע שמע משולב | 1 | מחון מצלמת הרשת |
| 12 | יציאת USB 3.2 (USB type-A) | 2 | מצלמת רשת |
| 13 | יציאת Mini Display 1.2 | 3 | מיקרופון |
| 14 | קורא כרטיסי SD | 4 | לוח תצוגה |
| 15 | יציאת USB 3.2 (USB Type-C מעל DisplayPort) | 5 | לחצן הפעלה |
| 16 | יציאת HDMI | 6 | מקלדת |
| 17 | יציאת Ethernet | 7 | לוח מגע |
| 18 | כניסת חשמל | 8 | יציאת USB 3.2 (USB type-A) |
| 19 | רמקול | 9 | יציאת USB 3.2 (USB type-A) |
| | | 10 | שקע לכניסת מיקרופון |

⚠️ חשוב:

- אין להוציא את סוללת הליתיום המובנית. לצורכי שירות, יש לפנות למרכז שירות מורשה של GIGABYTE.
- אין להתקין את מחשב המחברת בצורה משופעת או במקום מועד לרעידות, או לכל הפחות, יש להימנע מהשתמש בו במיקום כזה לפרקי זמן ממושכים. זה מגביר את הסיכון לתקלה או נזק למוצר.
- אין לאחסן את מחשב המחברת, או להשתמש בו, באור שמש ישיר או במיקום שהטמפרטורה בו גבוהה מ-45°C, למשל בתוך כלי רכב. קיימת סכנה של התפוצצות או התיישנות של סוללת הליתיום-יון.
- אין להשתמש במחשב המחברת במיקום שלא מאוורר היטב, למשל על שמיכה או כרית וכדו', ואין להשתמש בו במיקום כמו חדר עם חימום תחתו, משום שהמחשב עלול להתחמם יתר על המידה. יש להקפיד שפתי האוורור של המחשב (בצידו או בחלקו התחתון) אינם חסומים, בייחוד בסביבות כאלה. אם פתחי האוורור חסומים, מחשב המחברת עלול להתחמם יתר על המידה.

מקשים חמים

במחשב קיימים מקשים חמים או שילובי מקשים שמאפשרים גישה לרוב פקדי המחשב, כמו בהירות התצוגה ועוצמת הקול של השמע. להפעלת המקשים החמים, לחץ והמשך ללחוץ על <Fn> לפני הלחיצה על המקש השני בשילוב המקשים הרצוי

| מקש חם | תיאור |
|---|--|
| Fn + ~ | להפעלה/השהיה (בתוכניות אודיו/וידאו) |
| Fn + F1 | הפעלה/כיבוי של משטח המגע |
| Fn + F2 | לכיבוי התאורה האחורית של מסך ה-LCD (לחץ על מקש או השתמש במשטח המגע להפעלה) |
| Fn + F3 | להפעלה/כיבוי של פונקציית ההשתקה |
| Fn + F5/F6 | להחלשה/הגברה של עוצמת הקול |
| Fn + F7 | הפעלה/כיבוי של התצוגה |
| Fn + F8/F9 | להקטנה/הגדלה של הבהירות |
| Fn + 10 | להפעלה וכיבוי של מצלמת המחשב |
| Fn + F11 | להפעלה/כיבוי של מצב טיסה |
| Fn + F12 | להפעלה/כיבוי של מצב שינה |
| NumLK | להפעלה/כיבוי של נעילת מקשי המספרים |
| Fn+ ScrLK | להפעלה/כיבוי של נעילת הגלילה |
| Caps Lock | להפעלה/כיבוי של נעילת האותיות הרישיות |
| Fn+ Esc | להפעלה/כיבוי של מרכז השליטה |
| Fn+ ! | שליטה אוטומטית/עוצמה מלאה במאוורר |
| Fn + Backspace | להשבתה/הפעלה של Flexikey® |
| Fn +  | הפעלה של יישום המקלדת המוארת |
| Fn +  | הפעלה/כיבוי של התאורה האחורית במקלדת |
| Fn +  | הקטנת הבהירות/מקלדת |
| Fn +  | הגדלת הבהירות/מקלדת |

מדריך לגיבוי המערכת

⚠ אזהרה

- ניתן לגבות את תמונת המערכת המקורית ביישום זה, למניעת אובדן במקרה של נזק למכשיר
- ניתן לגבות את תמונת המערכת המקורית לכונן USB ולשחזר את המערכת בכל מערכת אחסון חלופית שהיא עם כונן ה-USB לשחזור.
- לפני שחזור המערכת באמצעות כונן ה-USB לשחזור, ודא שביצעת גיבוי של הנתונים.
- אין לכבות או לנתק את המערכת בעת ביצוע גיבוי באמצעות כונן USB לשחזור.

1



- יש לחבר כונן USB Flash מיומן עם קיבולת של לפחות 32GB לשחזור התמונה המקורית (יש לגבות את הנתונים ב-USB מראש. כל הנתונים יימחקו במהלך היצירה של דיסק ה-USB לשחזור)

2



- הכנס את דיסק מנהל ההתקן לכוון האופטי, והפעל את ההתקנה של "System Backup" (גיבוי מערכת) (עבור דגמים ללא ODD, יש להשתמש בהתקן USB ODD או לבצע הורדה מהאתר <http://www.gigabyte.com>)

3



- הפעל את "System Backup" (גיבוי מערכת) לאחר סיום ההתקנה.

4

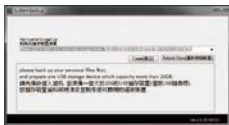

- בחר את כונן ה-USB מהרשימה הנפתחת, והתחל ליצור את כונן ה-USB לשחזור.

5

- עם סיום היצירה של כונן השחזור, יצוץ חלון.
- כאשר עליך לשחזר את המערכת, לחץ על F12 עם הפעלת המערכת. בחר "boot from recovery USB disk" (אתחול מכונן USB לשחזור), והמערכת תשוחזר.
- לשחזור נדרשות כ-30 דקות (הזמן הדרוש בפועל עשוי להשתנות בהתאם לדגם של כונן ה-USB).

שחזור מערכת (שחזור מערכת ההפעלה של המחשב הנייד)

אם משהו משתבש במערכת ההפעלה של המחשב הנייד, מערכת האחסון של המחשב כוללת משימה נסגרת שמכילה תמונת גיבוי מלאה של מערכת ההפעלה, שניתן להשתמש בה לשחזור המערכת להגדרות ברירת המחדל של היצרן.

הערה



- אם מערכת האחסון הוחלפה או שהמחיצה נמחקה, אפשרות השחזור לא תהיה זמינה יותר, ויידרש שירות לשחזור.
- פונקציית השחזור זמינה רק במכשירים שמותקנת בהם מערכת הפעלה מראש. מכשירים עם מערכת EFI SHELL לא כוללים פונקציית שחזור.

הפעלה של שחזור המערכת

תכונת שחזור המערכת מותקנת מראש, לפני שהמחשב הנייד יוצא מהמפעל. תפריט האפשרויות מאפשר להפעיל את כלי השחזור של Windows להתקנה מחדש של מערכת ההפעלה עם ערכי ברירת המחדל של היצרן.

התיאור התמציתי שלהלן יראה לך איך מפעילים את כלי השחזור ומשחזרים את המערכת.



מוכנים לצאת לדרך

ודא שהמחשב מחובר לחשמל. הפעולה תימשך כמה דקות.

מדריך לשחזור

1

כבה את המחשב הנייד והפעל אותו מחדש.

2



במהלך תהליך ההפעלה של המחשב, לחץ מושכות על מקש F9 להפעלת כלי השחזור.

3



בחר "פתרון בעיות" כדי להיכנס להגדרות השחזור

(ניתן גם לבחור "המשך" כדי לצאת ממערכת השחזור ולהמשיך אל מערכת לגיבוי קבצים או נתונים.)

קיימות שתי אפשרויות לשחזור המערכת



- איפוס המחשב
- באפשרותך לבחור לשמור או להסיר את הקבצים שלך, ולאחר מכן להתקין מחדש את Windows מבלי לאבד את הקבצים.

- שחזור חכם של הגדרות המחשב ישוחזרו לערכי ברירת המחדל של היצרן. זהירות: כל הנתונים והקבצים האישיים יימחקו.

4



שחזור חכם של



תהליך השחזור יתחיל, ויופיעו בחלון לחצני אפשרויות. לחץ על "Yes" כדי להתחיל.



זהירות

- לאחר בחירה ב-"שחזור", הנתונים והקבצים האישיים יימחקו לאחר תחילת השחזור, ומערכת ההפעלה תאופס לערכי ברירת המחדל של היצרן.
- בזמן תהליך השחזור, יוצג בחלון סרגל התקדמות. ודא שמתאם החשמל מחובר, ואל תכבה את המחשב הנייד.



לאחר השלמת תהליך שחזור המערכת, יופי בחלון לחצן אפשרות. לחץ על "כיבוי".

5



שחזור מערכת
 לשימוש בנקודת השחזור שמתועדת במחשב לשחזור מערכת Windows



שחזור תמונת מערכת
 לשחזור של מערכת Windows לקובץ ספציפי של תמונת מערכת



תיקון בהפעלה
 לתיקון בעיות שמונעות ממערכת Windows להיטען



שורת פקודה
 לשימוש בשורת הפקודה לפתרון בעיות מתקדם



הגדרות קושחת UEFI
 לשינוי ההגדרות בקושחת ה-UEFI של המחשב



הגדרות אתחול
 לשינוי של התנהגות האתחול של Windows

נספח

■ **אחריות ושירות :**

לקבלת מידע בנושא אחריות ושירות, עיין בתעודת האחריות או עבור אל אתר האינטרנט של שירות GIGABYTE הזמין בקישור הבא:
<https://www.gigabyte.com/Support/Laptop>

■ **שאלות נפוצות :**

לעיון בתשובות לשאלות נפוצות, עבור לקישור הבא:
<https://www.gigabyte.com/Support/Faq>

A GIGABYTE Notebook használatba vétele

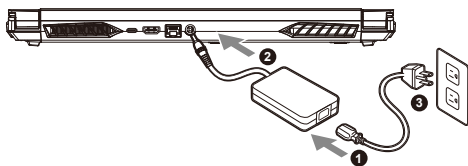

- 1 Csatlakoztassa a hálózati tápkábelt a hálózati adapterhez.
- 2 Csatlakoztassa az adaptert a noteszgép tápellátásának (DC) bemenetéhez.
- 3 Csatlakoztassa a tápkábelt a hálózati konnektorhoz.

A tápfeszültség bekapcsolása

Miután első alkalommal bekapcsolja a notebook számítógépet, ne kapcsolja ki, amíg meg nem történik az operációs rendszer konfigurálása. Vegye figyelembe, hogy a hangerő-beállítás nem működőképes, amíg be nem fejeződik a Windows® Setup.

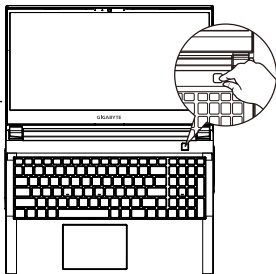

! FONTOS

- Győződjön meg arról, hogy a Notebook PC földelt hálózati adapterhez csatlakozik, mielőtt első alkalommal bekapcsolná.
- Amikor a Notebook PC-t hálózati áramforrásról használja, az aljzatnak a készülék közelében és könnyen elérhetőnek kell lennie.
- Keresse meg a Notebook PC bemeneti/kimeneti jelölését és győződjön meg arról, hogy megfelel a hálózati adapter bemeneti/kimeneti értékeinek. Előfordulhat, hogy egyes Notebook PC típusok egynél több minősítésű kimeneti árammal rendelkeznek az elérhető SKU alapján.

A tápfeszültség adapter adatai:

- Bemeneti feszültség : 100–240 V~
- Bemeneti frekvencia : 50-60 Hz
- Névleges kimeneti feszültség: 19,5 V, 9.23 A

Teljes felhasználói kézikönyv

További felhasználói utasításokért és a szoftverrel kapcsolatos útmutatásért lásd az alábbi hivatkozást:
<https://www.gigabyte.com/Support>

* A termék műszaki adatai és megjelenése országonként eltérhet. Tanácsos megkeresni a helyi márkakereskedőket az Ön országában elérhető típusok műszaki adatait és megjelenését illetően.

* Habár a lehető legpontosabb és legteljesebb információt kívánjuk rendelkezésre bocsátani a kiadás időpontjában, a változtatás jogát fenntartjuk.

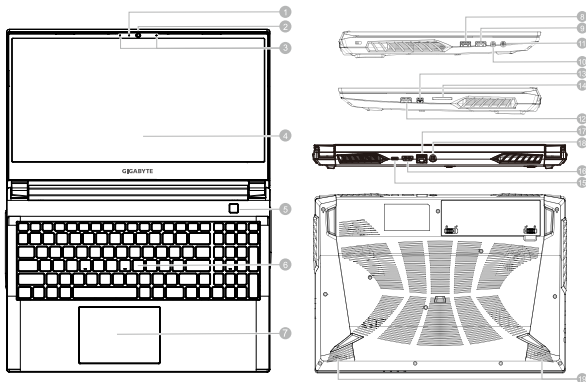

1 Webkamera jelzőfény

2 Webkamera

3 Mikrofon

4 Kijelzőpanel

5 Főkapcsoló gomb

6 Billentyűzet

7 Érintőpad

8 USB 3.2-aljzat (USB „A” típusú)

9 USB 2.0-aljzat (USB „A” típusú)

10 Mikrofon bemeneti jack

11 Audió kombinált jack-aljzat

12 USB 3.2-aljzat (USB „A” típusú)

13 Mini Display 1.2 aljzat

14 SD-kártyaolvasó

15 USB 3.2 port
(DisplayPort USB Type-C-n keresztül)

16 HDMI-aljzat **HDMI™**

17 Ethernet aljzat (LAN)

18 Tápfeszültség bemeneti aljzat (DC)





19 Hangszóró

FONTOS

- Ne távolítsa el a beépített lítium akkumulátort. Szerviz igénye esetén vegye fel a kapcsolatot a helyi hivatalos GIGABYTE szervizközponttal.
- Ne helyezze el a Notebook PC-t ferde vagy rezgésnek kitett helyen, illetve kerülje a Notebook PC tartós használatát ilyen helyen. Ez növeli a termék meghibásodásának, illetve sérülésének kockázatát.
- Ne tárolja vagy használja a Notebook PC-t a közvetlen napfényben, illetve olyan helyen, ahol a hőmérséklet meghaladja a 112°F (45°C) értéket, mint például gépjármű belsejében. Fennáll a lítium-ion akkumulátor felfűvódásának és korai öregedésének veszélye.
- Ne használja a Notebook PC-t gyengén szellőző helyen, mint például ágyneműn, párnán, szivacson vagy hasonlón, és ne tegye a padlóra olyan helyiségben, ahol padlófűtés van, mivel ettől túlhevülhet. Ügyeljen arra, hogy a Notebook PC szellőzőnyílásai (oldalt és alul) ne legyenek letakarva, különösen a fenti környezetben. Ha a szellőzőnyílásokat letakarják, veszélyes helyzet áll elő, amittől a Notebook PC túlhevül.

Gyorsbillentyűk

A számítógép gyorsbillentyűket vagy billentyűkombinációkat használ a legtöbb kezelőszervek beállításához, mint például a képernyő fényereje és a kimeneti hangerő. A gyorsbillentyűk aktiválásához nyomja le és tartsa lenyomva az <Fn> billentyűt, mielőtt lenyomná a gyorsbillentyű-kombináció másik billentyűjét.

| Gyorsbillentyű | Leírás |
|---|---|
| Fn +~ | Lejátszás/szünet (Audió/Videó programokban) |
| Fn + F1 | Érintőpad be-/kikapcsolása |
| Fn + F2 | Az LCD háttérvilágítás KIKAPCSOLÁSÁHOZ (Nyomjon meg egy billentyűt vagy használja az érintőpaddot a bekapcsolásához) |
| Fn + F3 | Némítás be-/kikapcsolása |
| Fn + F5/F6 | Hangerő csökkentése/növelése |
| Fn + F7 | A kijelző be-/kikapcsolása |
| Fn + F8/F9 | Fényerő csökkentése/növelése |
| Fn + 10 | PC kamera tápfeszültség be- és kikapcsolása |
| Fn + F11 | Repülési üzemmód be-/kikapcsolása |
| Fn + F12 | Alvó mód be-/kikapcsolása |
| NumLK | Számbillentyűzet be-/kikapcsolása |
| Fn+ ScrLK | Scroll Lock be-/kikapcsolása |
| Caps Lock | Nagybetűzár be-/kikapcsolása |
| Fn+ Esc | Vezérlőközpont be-/kikapcsolása |
| Fn+ ! | Ventilátor automata vezérlés/Teljes teljesítmény |
| Fn + Backspace | Flexikey® letiltása/engedélyezése |
| Fn +  | Hátsó megvilágítású billentyűzet alkalmazás indítása |
| Fn +  | Billentyűzet háttérvilágítású LED be / ki kapcsoló. |
| Fn +  | Keyboard backlight is reduced. |
| Fn +  | A billentyűzet háttérvilágítással növekszik. |

Rendszer-visszaállítási útmutató

⚠ FIGYELEM

- Elvégezheti a rendszer eredeti lemezképének biztonsági mentését ezzel az alkalmazással a rendszer meghibásodása esetére.
- Elvégezheti a rendszer eredeti lemezképének biztonsági mentését USB-lemezre, majd azzal visszaállíthatja a rendszert, ha a háttértárolót esetleg kicserélik.
- Mielőtt visszaállítaná a rendszert a visszaállító USB-lemezre, ne feledjen meggyőződni arról, hogy készített mentést az adatairól.
- Kérjük, NE állítsa le vagy húzza ki a rendszert, miközben a visszaállító USB-lemez segítségével végez mentést.

1



- Csatlakoztasson egy legalább 32 GB kapacitású USB Flash-meghajtót az eredeti lemezkép létrehozásához (előbb készítse biztonsági mentést az USB-n lévő adatokról. A helyreállító USB-lemez létrehozása során minden adat el fog veszni).

2



- Helyezze be az illesztőprogramokat tartalmazó lemezt az optikai meghajtóba, majd futtassa a „Rendszer biztonsági mentése” telepítőjét (az optikai meghajtóval nem rendelkező típusok esetén használjon USB ODD-eszközt, vagy töltsse le a <http://www.gigabyte.com> címről).

3



- Futtassa a „Rendszer tartalékmásolata” alkalmazást a telepítés végén.

4

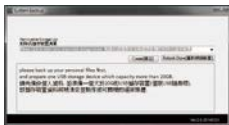

- Válassza ki USB-lemezét a lenyíló listáról, és kezdje el a helyreállító USB-lemez létrehozását.

5

- Előugrik egy ablak, jelezve a helyreállító lemez elkészülését.
- Nyomja meg az F12 billentyűt a rendszer indítása során, ha a rendszer visszaállítása szükséges. Válassza a „boot from recovery USB disk” (indítás a visszaállító USB-lemezről) lehetőséget, és megtörténik a rendszer visszaállítása.
- A visszaállításhoz körülbelül 30 perc szükséges (az időtartam az USB-lemez típusától függően eltérhet).

Visszaállítási útmutató

Rendszer-visszaállítás (A laptop operációs rendszerének helyreállítása)

Ha a laptop operációs rendszere nem működik megfelelően, a laptop háttértárolója rejtett partíciót tartalmaz az operációs rendszer teljes tartalék lemezképével, amelyet fel lehet használni a rendszer gyári állapotra történő visszaállítására.



Megjegyzés

- Ha a háttértárolót kicserélték vagy a partíciót törölték, a visszaállítási lehetőség nem áll többé rendelkezésre, és visszaállítási szolgáltatót kell igénybe venni.
- A visszaállítási funkció csak azoknál az eszközöknél érhető el, amelyekre az operációs rendszert előtelepítették. A EFI SHELL rendszerrel futó eszközök nem rendelkeznek visszaállítási funkcióval.

A rendszer-visszaállítás indítása

A rendszer-visszaállítás funkciót a laptopra kerül, mielőtt elhagyja a gyárat. Az opciók menü lehetővé teszi a Windows rendszer-visszaállító eszköz indítását az operációs rendszer gyári állapotba történő visszaállításához.

Az alábbi rövid bemutatás megmutatja, hogyan indíthatja a rendszer-visszaállító eszközt és állíthatja vissza a rendszert.



Indulásra készen

Győződjön meg arról, hogy a PC be van dugva. Ez eltarthat néhány percig.

rendszer-visszaállítási útmutató

1 Kapcsolja ki, majd indítsa újra a laptopot.

2



A laptop bekapcsolása után közvetlenül nyomja meg és tartsa lenyomva az F9 billentyűt az eszköz indításához.

3



Válassza a „Hibaelhárítás” lehetőséget a visszaállítás beállításainak megadásához.

(Ezenkívül választhatja a „Tovább”lehetőséget a visszaállítási rendszerből történő kilépéshez és a Rendszer indításához a fájlok vagy adatok biztonsági mentése érdekében.)



A rendszer-visszaállításnak két lehetősége van:

- A PC alaphelyzetbe állítása
Választhat a fájlok megtartása vagy eltávolítása között, majd elvégezheti a Windows újratelepítését a fájlok elvesztése nélkül.
- Smart Recovery
A PC beállítása gyári alapértékre kerülnek visszaállításra.
Vigyázat: Az összes személyes adat és fájl el fog veszni.

4



Smart Recovery



Aktiválódik a visszaállítás, és láthatóvá válnak a lehetőségek gombjai az ablakban. Kattintson a „Igen” gombra az indításhoz.



Vigyázat

- Amint kiválasztják a „Helyreállítás” elemet, a személyes adatai és fájlok törölődnek, miután a laptop elindítja a visszaállítást, valamint megtörténik az operációs rendszernek a visszaállítása is gyári értékekre.
- A visszaállítás haladását jelző sáv megjelenik az ablakban, miközben folyamatban van a visszaállítás. Győződjön meg arról, hogy a hálózati adapter csatlakoztatva van, és ne kapcsolja ki a laptopot.



Miután megtörtént a rendszer-visszaállítás, megjelennek a lehetőségeket jelképező gombok az ablakban. Kérjük, kattintson a „Leállítás” gombra.

5

**Speciális lehetőségek****Rendszer visszaállítása**

A PC-n mentett visszaállítási pont használata a Windows visszaállításához.

**Rendszer-lemezkép visszaállítása**

A Windows visszaállítása adott rendszer-lemezképfájl használatával.

**Indítás javítása**

A Windows betöltését akadályozó problémák kijavítása.

**Parancssor**

Használja a parancssort haladó hibaelhárításhoz.

**UEFI firmware-beállítások**

A PC UEFI firmware-ében lévő beállítások módosítása.

**Indítási beállítások**

A Windows indításkori viselkedésének módosítása.

Függelék

■ Garancia és szerviz:

A garancia- és szervizinformációkért valamint a kapcsolódó tájékoztatásért lásd a garanciakártyát vagy a GIGABYTE szerviz webhelyet az alábbi hivatkozás követésével:

<https://www.gigabyte.com/Support/Laptop>

■ GYIK:

GYIK (Gyakran ismétlődő kérdések) ügyében lásd az alábbi hivatkozást:

<https://www.gigabyte.com/Support/Faq>

1 初めて、GIGABYTEノートパソコンを使う場合

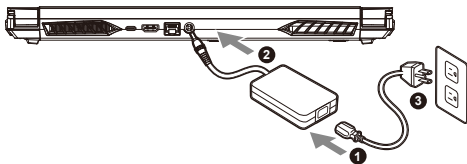

- 1 電源ケーブルをアダプターに接続してください。
- 2 アダプターをノートブックの背面の電源 (DC) 入力ポートに接続します。
- 3 アダプターの電源ケーブルをコンセントに接続してください。

ノートパソコンを起動する：

初めて起動するときは、オペレーティングシステムが完全に起動する前に強制的に電源を切らないでください。

電源を入れた後も、オペレーティングシステムの設定が完了するまでは、音量の設定はできません。

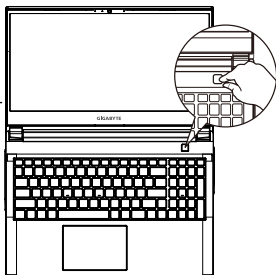

⚠ 重要

- ノートブックPCを接地した電源アダプタに接続してから、初めて電源をオンにしてください。
- ノートブックPCを電源アダプタモードで使用する場合は、コンセントが装置の近くにあり、簡単にアクセス可能でなければなりません。
- ノートブックPCの入出力定格ラベルを探し、電源アダプタの入出力定格情報と一致することを確認します。いくつかのノートブックPCモデルは、利用可能なSKUに基づいて複数の定格出力電流を持つ場合があります。
- 電源アダプタ情報：
 - 入力電圧：100-240 Vac
 - 入力周波数：50-60 Hz
 - 定格出力電圧：19.5 V / 9.23 A

ユーザーマニュアル

ノートパソコンとソフトウェアの取り扱いに関する詳しい情報は、下記のGIGABYTEギガバイトダウンロードセンターよりダウンロードしてください。

<https://www.gigabyte.com/jp/Support>

* 実際の製品仕様、外観、デザインは、販売国、地域により異なります。現地代理店もしくは小売店で最新の販売製品仕様をご確認ください。

* 当社ホームページで正確な最新情報をご確認ください。当社はホームページ上の情報の変更や改訂を予告なく実施する権利を有します。

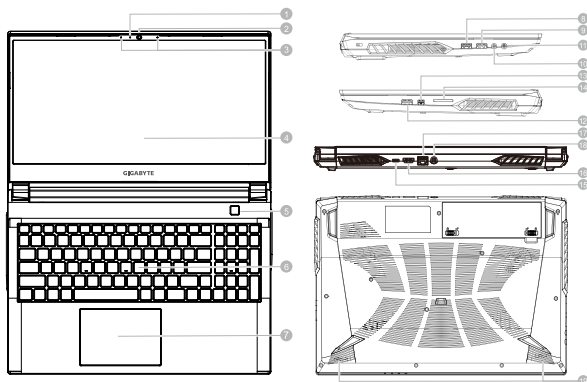

- 1 ウェブカメラインジケータ
- 2 ウェブカメラ
- 3 マイク
- 4 表示パネル
- 5 電源ボタン
- 6 キーボード
- 7 タッチパッド
- 8 USB 3.2 ポート (USB タイプ-A)
- 9 USB 2.0 ポート (USB タイプ-A)
- 10 マイク・ジャック





- 11 イヤホン・マイクジャック
- 12 USB 3.2 ポート (USB タイプ-A)
- 13 Mini-Display 1.2 ポート
- 14 SD カード・リーダー
- 15 USB 3.2 ポート (DisplayPort over USB Type-C)
- 16 HDMI ポート 
- 17 イーサネット ポート(LAN)
- 18 電源コネクタ
- 19 スピーカー

 警告:

- 本体内蔵のリチウムイオン電池は取り外せません。取り外す場合は、GIGABYTE の認定販売店または認定修理店 (サービスセンター) でお願いいたします。
- 傾いた場所や不安定な場所でのノートパソコンの使用はおやめください。ノートパソコンは精密機器ですので、強い衝撃や外部からの圧力を加えると故障する恐れがあります。
- リチウムイオン電池の劣化が早まったり爆発したりする恐れがありますので、ノートパソコンを車内や直射日光の当たる場所など温度が 45°C を超える場所に置かないでください。
- ノートパソコンは、過熱を防ぐため風通しの良い場所で使用してください。ベッド、枕、ホットカーペットの上など風通しの悪い場所での使用はおやめください。ノートパソコンの過熱を防ぐため、側面や底面の通気口をふさがないようにください。

ホットキー

ノートパソコンのセッティング：例えばモニターの明るさ、スピーカーの音量などの設定はホットキーで直接に調整できます。使い方について、下記整理表の如く、先に <Fn> キーを押しながら <F1>~<F12> などのキーを押して調整します。

| ホットキー | 機能 |
|---|--------------------------------|
| Fn + ~ | 再生、または一時停止中 (オーディオやビデオ再生中) |
| Fn + F1 | タッチパッド・スイッチ |
| Fn + F2 | LCD バックライトをオフにすること |
| Fn + F3 | スピーカーをミュート・モード |
| Fn + F5/F6 | 音量を弱めること / 強めること |
| Fn + F7 | スクリーン、オン / オフ |
| Fn + F8/F9 | 明るさを弱める / 強める |
| Fn + 10 | Web カメラ、オン / オフ |
| Fn + F11 | 機内モード、オン / オフ |
| Fn + F12 | 睡眠モード、オン / オフ |
| NumLK | Number Lock (ナムロック)、オン / オフ |
| Fn+ ScrLK | Scroll Lock (スクロールロック)、オン / オフ |
| Caps Lock | Caps Lock (キャプスロック)、オン / オフ |
| Fn+ Esc | トグルの管理センタースイッチ |
| Fn+ ! | 扇風機の速度調整 / 自動制御 |
| Fn + Backspace | Flexikey® スイッチ |
| Fn +  | バックライトをコントロールするプログラムの スイッチ |
| Fn +  | キーボードのバックライトスイッチ |
| Fn +  | バックライトを暗くします |
| Fn +  | バックライトを明るくします |

System Backup のご使用ガイド

⚠ 注意

- この作業では、パソコンのが損傷によるイメージデータの消失に備え、事前にバックアップを作成します。
- 新しいストレージデバイスに交換して USB メモリ上のイメージのバックアップに復元するため、このソフトウェアを使用できます。新しいストレージデバイスをインストールした後に、そのデバイスに工場出荷時設定のシステムを復元します。
- リカバリー USB を使用してシステムの復元を行う前に、データがバックアップされていることを確認してください。
- リカバリー USB を使用してシステムの復元を行っている間は、シャットダウンしたり、電源ケーブルを抜いたりしないでください。

1



- 32GB 以上の USB メモリを用意して、パソコンに挿入してください。(USB 内のデータは、リカバリー USB の作成によってすべて削除されますので、事前に USB 内のデータのバックアップをとってください。)

2



- 光学ドライブにドライバディスクをセットし、「System Backup」をインストールします。(CD/DVD ドライブのない機種の場合は、外付けドライブを使用し、あるいは <http://www.gigabyte.com/> よりダウンロードしてください。)

3



- インストールが完了したら、デスクトップ上の「System Backup」を起動してください。

4

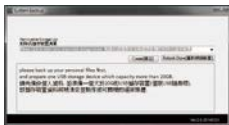

- ドロップダウンリストの中から挿入した USB メモリを選択し、リカバリー USB の作成を開始してください。

5

- リカバリー USB の作成が終了すると、ポップアップ画面が表示されます。
- システムの復元を行うには、パソコンを起動した後に F12 キーを押します。「USB メモリを使用して復元する」を選択すると、システムの復元が始まります。
- システムの復元には、30 分程度かかります。(所要時間は USB メモリの種類によって異なります。)

システムの復元について

システムの復元（ノートパソコンの OS を修復）

OS の稼働が不安定な場合、ノートパソコンのストレージ内の非表示セクタにバックアップされている OS のシステムファイルによって、OS を出荷時の設定に復元することができます。



注意

- ストレージが置き換えられているか、非表示のセクタが削除されている場合は、復元機能は使用できません。修理センターで復元を行ってください。
- 出荷時に OS が搭載されている仕様でのみ復元ができます。別売りの EFI SHELL にはこの機能はありません。

システムの復元を始める

システムの復元はノートパソコン出荷時にプリインストールされている機能です。このオプションで Windows の故障復元ツールを起動し、OS を出荷時の設定にインストールし直します。

以下の方法で復元ツールを起動し、システムの復元を始めます。



復元を行う前の注意

ノートパソコンが外部電源に接続されていることを確認してください。システムの復元には数分の時間がかかります。

システムの復元を行う方法

1 ノートパソコンをシャットダウンして、再起動します。

2



ノートパソコンを起動してから、F9 キーを数秒間押すと復元ツールが起動します。

3



「Troubleshoot」を選択し、システムの復元および詳細設定を選びます（「Continue」を選び、システム、プロファイルのバックアップおよびファイルを直接操作してから復元を行うこともできます）



システムの復元は 2 種類から選択できます

- Reset this PC
パソコンのソフトウェアや設定値が原因で不安定な場合、個人用ファイルを削除するか保持するかを選ぶことができ、パソコンの設定をリセットしても個人用ファイルは保持されます。
- Smart Recovery
ノートパソコンの設定値が出荷時の設定に復元されます。
注意：すべての個人用プロファイルおよびファイルが削除されます。

4



スマートリカバリー



復元が有効になり、画面にオプションボタンが表示されます。開始するには「はい」をクリックします。



注意事項

- 復元が選択され、パソコンの復元が始まると個人のデータとファイルは削除されます。オペレーティングシステムは工場出荷時の設定にリセットされます。
- 復元プロセスの実行中は、プログレスバーが画面に表示されます。この時はシャットダウンしないでください。



システムの復元が完了すると、画面にオプションボタンが表示されますので、「シャットダウン」をクリックします。

5



詳細オプション



システム復元

パソコンに記録されている復元ポイントを使用して Windows を復元します。



システムイメージ復元

特定のシステムイメージファイルを使用して Windows を復元します。



起動修復

Windows の読み込みを妨げる問題を修復します。



コマンドプロンプト

コマンドプロンプトを使用し詳細なトラブルシューティングを行います。



UEFI ファームウェア設定

パソコンの UEFI ファームウェアの設定を変更します



起動設定

Windows の起動時の動作を変更します。

付録

■ 保証およびサービス情報

保証およびサービスの内容ならびに関連情報については、保証書または GIGABYTE 公式ホームページでご確認ください。

<https://www.gigabyte.com/jp/Support/Laptop>

■ よくある質問

よくある質問については、下記の URL でご確認ください。

<https://www.gigabyte.com/jp/Support/FAQ>

어로스 노트북 시작하기

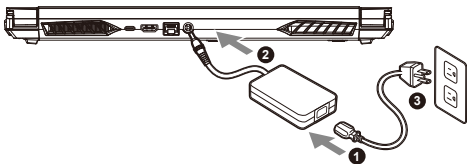

- 1 파워코드를 AC 어댑터에 연결하십시오.
- 2 노트북의 뒷면에있는 DC 입력 잭에 AC 어댑터를 연결합니다.
- 3 파워코드를 콘센트에 연결하십시오.

전원 켜기

처음 노트북을 켤 시, 운영체제가 모두 셋팅 될 때까지 전원을 끄지 마십시오. 윈도우 설치가 모두 마치고 전에 음량을 조절할 수 없습니다.

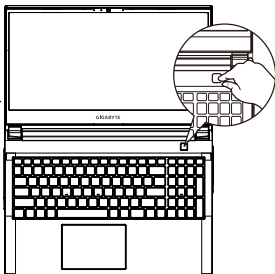

⚠️ 중요

- 처음 부팅시에 노트북을 반드시 AC 어댑터를 연결하여 제품에 전원을 공급하십시오.
- 전원어댑터를 통해 전원을 공급시에는 전원소켓이 전원연결 단자에 가깝게 위치하게 하여 사용 중 연결된 단자에서 제거되지 않도록 유의하십시오.
- 노트북 PC의 출력 라벨을 찾아 어댑터의 입출력 전력등급이 부합되는지 확인하십시오.
- 전원 어댑터 정보 :
 - 입력 전압 : 100-240 Vac
 - 입력 주파수 : 50-60 Hz
 - 정격 출력 전압 : 19.5 V / 9.23 A

사용 설명서

상세 노트북 사용 설명 및 소프트웨어 작동 설명은 기가바이트 다운로드 센터에서 다운로드 받을 수 있습니다.
<https://www.gigabyte.com/kr/Support>

- * 제품의 스페이나 제품외형 디자인은 각 나라에 따라 다를 수 있습니다. 이와 관련하여 저희는 현판에 대리점을 통하여 각 나라별 구매 가능한 스페이나 디자인을 체크 하길 추천 합니다.
- * 비록 저희는 보다 정확하고 폭넓은 정보를 제공하려 노력하지만, 상황에 따라서 사전 인지 없이 정보들이 변경될 수 있습니다.

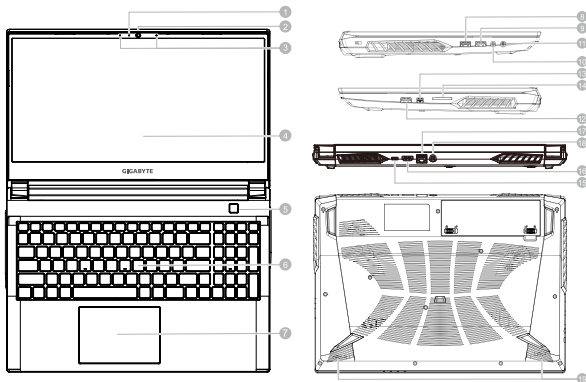

1 웹캠 표시기

2 웹캠

3 마이크

4 디스플레이 패널

5 전원 버튼

6 건반

7 터치 패드

8 USB 3.2 포트 (USB- 유형 A)

9 USB 2.0 포트 (USB- 유형 A)

10 마이크로 폰 입력 잭

11 오디오 콤보 잭

12 USB 3.2 포트 (USB- 유형 A)

13 Mini Display 1.2 포트

14 SD 카드리더기

15 USB 3.2 포트
(USB Type-C 를 통한 DisplayPort)

16 HDMI 포트 **HDMI**

17 LAN 포트

18 DC 전원 입력 단자

19 스피커





⚠️ 중요

- 어떤 서비스 목적이라도 리튬배터리를 제거하지 마십시오. 각 지역 지정된 공식 어로스 서비스 센터에 연락하십시오.
- 노트북을 경사가 진 곳이나 진동이 있는 부분에서 설치를 하시거나 장시간 사용을 삼가하십시오. 이는 제품의 이상이나 문제를 야기시킬 수 있습니다.
- 리튬이온 배터리 수명을 단축이나 배터리 폭발하는 사고를 피해 직사광선 내리 쬐는 차 속에 혹은 온도가 높은 곳 (45°C 이상) 에서는 사용하지 마시기 바랍니다.
- 제품은 침대, 베개 등 통풍이 잘 되지 않는 곳에 사용하지 말고 통풍이 잘 되고 열을 받지 않는 곳에 사용하십시오. 또한 공기 배출구를 막지 않았는지 확인해 주십시오. 장치가 과열될 수 있습니다.

핫키

이 컴퓨터는 핫키 또는 조합 키 기능을 채택 하여 화면 밝기 그리고 음성 출력과 같은 대부분의 컴퓨터 제어에 접근 합니다 .

핫키를 활성화 하기 위하여 , 조합의 다른 키를 누르기 전에 <Fn> 키를 누르고 계십시오 .

| 핫키 | 설명 |
|---|--|
| Fn + ~ | 재생 / 멈춤 (오디오 / 비디오 프로그램) |
| Fn + F1 | 터치패드 토글 |
| Fn + F2 | LCD 백라이트 끄기 (터치패드를 켜기 위해서 키를 누르십시오) |
| Fn + F3 | 목음 토글 |
| Fn + F5/F6 | 볼륨 감소 / 증가 |
| Fn + F7 | 디스플레이 토글 |
| Fn + F8/F9 | 밝기 감소 / 증가 |
| Fn + 10 | PC 카메라 전원 켜기 / 끄기 |
| Fn + F11 | 비행기 모드 토글 |
| Fn + F12 | 수면 토글 |
| NumLK | 번호 잠금 토글 |
| Fn+ ScrLK | 스크롤 락 토글 |
| Caps Lock | 대문자 잠금 토글 |
| Fn+ Esc | 컨트롤 센터 토글 |
| Fn+ ! | 팬속도 자동 조절 장치 |
| Fn + Backspace | Flexikey® 조절장치 |
| Fn +  | 백라이트 키보드 실행 . |
| Fn +  | 키보드 백라이트 LED on / off 토글 . |
| Fn +  | 키보드 백라이트 밝기 줄임 . |
| Fn +  | 키보드 백라이트 밝기 증가 . |

System Backup 백업 안내

⚠ 주의

- 장치 손상으로 인해 복구 이미지가 손상된 경우, 이 프로그램을 통해 원래의 복구 이미지를 백업할 수 있습니다.
- 저장장치의 변경없이 USB 디스크를 통해, 원래의 복구이미지를 USB 디스크에 저장하고 복원할 수 있습니다.
- 복원을 진행하기 전에, 중요 데이터의 백업을 반드시 확인하십시오.
- 데이터 복원중에는 절대로 전원을 끄거나 전원에서 분리하지 마십시오.

1



- 오리지널 이미지를 저장하기 위해, 32GB 이상의 용량이 확보된 USB 디스크를 연결하십시오. (USB 복구 디스크를 작성하는 도중에 USB 디스크 안의 모든 데이터가 삭제되므로 중요한 데이터는 반드시 백업하십시오.)

2



- 드라이버 디스크를 ODD 에 삽입하고 "System Backup" 프로그램을 실행 합니다. (ODD 가 없는 모델은 USB 방식의 ODD 를 이용하거나, <http://www.gigabyte.com> 에서 다운로드 하십시오.)

3



- "System Backup" 설치 과정을 완료 합니다.

4

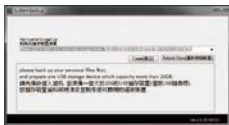

- 드롭다운 목록에서 USB 디스크를 선택하고 USB 복구 디스크 작성을 시작 합니다.

5

- USB 복구 디스크 작성이 완료되면 팝업창이 표시됩니다
- 복구가 필요한 경우, 전원을 켜고 F12 키를 누른 뒤 "boot from recovery USB disk" 항목을 선택하면 시스템이 복원됩니다.
- 복구 과정에는 약 30 분 정도가 소요됩니다. (USB 디스크 종류에 따라 소요시간은 달라질 수 있습니다.)

복원 가이드

시스템복원 (당신의 노트북의 운영체제를 복원)

노트북운영체제에 무엇인가 이상이 생겼을시, 노트북의 숨겨진 파티션에 저장되어 있는 운영체제 복원기, 능을 통해 노트북을 공장출시상태의 세팅으로 복원을 시킬 수 있습니다.



참고

- 만일 저장장치가 켜지거나 교환되거나 파티션이 삭제가 되면 복원선택사항은 더 이상 이용 할 수 없습니다.
- 복원 기능은 운영체제가 기본 내장되어 있는 노트북에서만 가능하며, 운영체제가 저장되어 있지 않은 노트북을 구매 하셨을 경우 복원 기능은 불가능 합니다.

시스템 복원장치 실행하기

시스템 복원장치는 노트북이 공장에서 출하하기 전에 이미 설치되어 있으며, 선택메뉴를 통해 윈도우 복원 도구를 실행하여 운영체제를 공장세팅모드로 복원을 시킬 수 있습니다.



준비

PC 가 전원에 연결된것을 확인 부탁드리며, 몇분이 소요 될 수 있습니다.

복원 가이드

1 전원 끈 후 노트북 재 부팅 하기

2



노트북이 부팅을 시작 할 시 F9 키를 눌러 도구를 실행 하십 시오 .

3



“Troubleshoot” 을 선택하여 복원 세팅으로 진입 하십시오 .
(“Continue” 를 선택하여 복원 시스템에서 나가기를 할 수 있으며, 체계 파일 데이터 백업으로 진행 할 수 있습니다 .)



시스템 복원 리셋을 하기 위해서는 2 가지 선택사항이 있습니다

- Reset this PC - PC 리셋 하기
사용자는 파일을 제거 혹은 지우지 않은 상태에서 윈도우를 재 설치 가능 합니다
- Smart Recovery
이 선택사항은 당신의 PC 를 공장출시 규격으로 재 세팅 될것이며, 모든 데이터와 파일은 잃게 될것입니다 .
“PC 리셋하기” 선택

4



Smart Recovery



복원이 활성화 될 것이며, 화면의 “YES” 를 선택하여 시작 합니다 .



경고

- 복원이 선택이 되면, 복원 후에는 모든 개인 데이터와 파일은 제거 될 것입니다 .
- 또한 운영체제는 공장도 값으로 재 설정 됩니다 . 진행상태를 나타내는 표시 바가 표시 될 것입니다 .



시스템 복원이 완료가 되면, 윈도우 창의 “전원 끄기” 버튼이 나오면 선택을 하십시오 .

5



Advanced options 고급 선택사항



System Restore 시스템복원

당신의 PC 에 저장된 기록 시점을 사용 합니다



System Image Recovery 시스템 이미지 복원

특정 시스테 이미지를 사용하여 윈도우를 복원 합니다



Startup Repair 시작 리페어

윈도우의 로딩 문제시 문제를 해결 합니다



Command Prompt 명령 실행

명령 실행을 통해서 고급 트러블 슈팅 을 사용 합니다



UEFI Firmware Settings 펌웨어 세팅

당신의 PC 에서 UEFI 펌웨어을 변경 합니다



Startup Settings 시작 세팅

윈도우의 시작 행동을 변경합니다

부록

■ 보증 & 서비스

보증, 서비스 그리고 이와 관련된 정보는 워런티 카드를 참조 하시거나 아래의 링크의 기가바이트 사이트를 참고 하십시오

<https://www.gigabyte.com/kr/Support>

■ 자주 묻는 질문

FAQ(자주 묻는 질문) 은 다음의 링크를 참조 하십시오 .

<https://www.gigabyte.com/kr/Support/Faq>

Jei nešiojamuoju kompiuteriu GIGABYTE naudojatės pirmą kartą

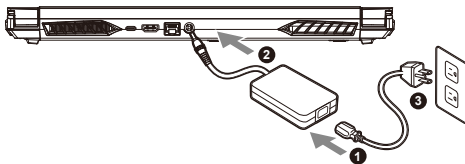

- 1 Prijunkite maitinimo kabelį prie kintamosios srovės adapterio.
- 2 Prijunkite adapterį prie nešiojamojo kompiuterio maitinimo (nuolatinės srovės) įvesties prievado.
- 3 Prijunkite maitinimo kabelį prie elektros lizdo.

Kaip įjungti nešiojamąjį kompiuterį

Pirmą kartą įjungę nešiojamąjį kompiuterį, neišjunkite jo tol, kol bus sukonfigūruota operacinė sistema. Atminkite, kad garsas neveiks, kol bus baigta „Windows®“ sąranka.

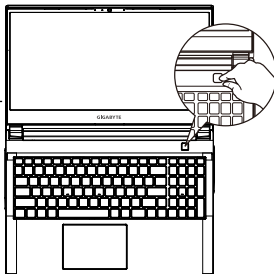

SVARBU!

- Prieš įjungdami nešiojamąjį kompiuterį pirmą kartą, prieš tai būtina prijunkite jį prie įžeminto maitinimo adapterio.
- Jei nešiojamasis kompiuteris veikia prijungtas prie maitinimo adapterio, maitinimo lizdas turi būti netoli įrenginio ir lengvai pasiekiamas.
- Susiraskite nešiojamojo kompiuterio įvesties / išvesties vardinių duomenų lentelę ir patikrinkite, ar jūsų adapterio įvesties / išvesties vardiniai duomenys atitinka nurodytuosius ant kompiuterio. Kai kurie nešiojamieji kompiuteriai gali turėti kelias vardines išvesties sroves, pagrįstas turimu SKU.
- Informacija apie maitinimo adapterį:
 - Įvesties įtampa : 100–240 V
 - Įvesties dažnis : 50–60 Hz
 - Vardinė išvesties įtampa : 19,5V, 9.23A

Išsami naudojimo instrukcija

Norėdami gauti išsamią naudojimo instrukciją ir nurodymų dėl programinės įrangos, paspauskite toliau pateiktą nuorodą: <https://www.gigabyte.com/Support>

* Gaminio specifikacijos ir jo išvaizda įvairiose šalyse gali skirtis. Rekomenduojame pasiteirauti savo vietos pardavėjų dėl jūsų šalyje galimų gaminių specifikacijų ir jų išvaizdos.

* Nors gaminio paskelbimo metu stengiamės pateikti tiksliausią ir išsamesnę informaciją, visgi mes pasiliegame teisę daryti pakeitimus be išankstinio įspėjimo.

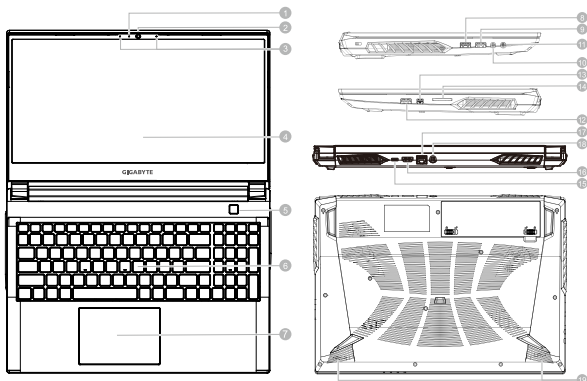

- 1 Internetinės kameros kontrolinė lemputė
- 2 Internetinė kamera
- 3 Mikrofonas
- 4 Ekranų plokštė
- 5 Įjungimo mygtukas
- 6 Klaviatūra
- 7 Jutiklinis pultas
- 8 USB 3.2 prievadas (A tipo USB)
- 9 USB 2.0 prievadas (A tipo USB)
- 10 Mikrofono įvesties lizdas





- 11 Bendrasis garso įvesties lizdas „Combo“
- 12 USB 3.2 prievadas (A tipo USB)
- 13 „Mini Display“ prievadas 1.2
- 14 SD kortelių skaitytuvas
- 15 USB 3.2 prievadas („DisplayPort“ per C tipo USB)
- 16 HDMI prievadas **HDMI**
- 17 Eterneto prievadas (LAN)
- 18 Maitinimo įvesties prievadas (nuolatinės srovės)
- 19 Garsiakalbis

SVARBU!

- Neišimkite įrengtosios įkraunamos ličio baterijos. Prireikus bet kokių paslaugų, susisiekite su artimiausiu įgaliotu GIGABYTE techninės priežiūros centru.
- Nedėkite nešiojamojo kompiuterio ant nuožulnaus paviršiaus arba ant paviršiaus, kuris gali vibruoti, arba stenkitės nesinaudoti nešiojamuoju kompiuteriu tokiose vietose ilgai. Antraip padidės gaminių gedimo ar sugadinimo rizika.
- Nelaikykite ir nenaudokite nešiojamojo kompiuterio saulės atokaitoje arba ten, kur temperatūra yra aukštesnė nei 112 °F (45 °C), pavyzdžiui, transporto priemonėje. Antraip ličio jonų baterija gali išsiplėsti ir pasenti.
- Nesinaudokite nešiojamuoju kompiuteriu prastai vėdinamoje vietoje, pvz., pataluse, padėję ant pagalvės ar pagalvėlės ir pan., ir nesinaudokite juo tokioje vietoje kaip, pavyzdžiui, patalpa su šildomomis grindimis, nes kompiuteris gali perkaisti. Užtikrinkite, kad nešiojamojo kompiuterio ventilacijos angos (šonuose ar apačioje) nebūtų užblokuotos, ypač naudodamiesi juo pirmiau minėtose vietose. Jei ventilacijos angos bus užblokuotos, gali kilti pavojus ir nešiojamasis kompiuteris gali perkaisti.

Spartieji klavišai

Kompiuteryje naudojami spartieji klavišai arba klavišų kombinacijos daugumai kompiuterio valdiklių, pvz., ekrano šviesumui ir garsumui, valdyti. Norėdami suaktyvinti sparčiuosius klavišus, paspauskite klavišą <Fn> ir, laikydami jį nuspaužę, paspauskite kitą sparčiojo klavišo kombinacijos klavišą.

| Spartusis klavišas | Aprašymas |
|---|---|
| Fn + ~ | Paleisti / pristabdyti (veikiant garso / vaizdo įrašų programoms) |
| Fn + F1 | Jutiklinio pulto jungiklis |
| Fn + F2 | Išjungti skystųjų kristalų ekrano foninį apšvietimą (Norėdami įjungti, paspauskite klavišą arba naudokite jutiklinį pultą) |
| Fn + F3 | Garso nutildymo jungiklis |
| Fn + F5/F6 | Garsas mažinamas / didinamas |
| Fn + F7 | Ekrano jungiklis |
| Fn + F8/F9 | Šviesumas mažinamas / didinamas |
| Fn + 10 | Kompiuterio kameros įjungimas ir išjungimas |
| Fn + F11 | Lėktuvo režimo jungiklis |
| Fn + F12 | Miego režimo jungiklis |
| NumLK | Skaičių užrakto jungiklis |
| Fn+ ScrLK | Slinkties užrakto jungiklis |
| Caps Lock | Funkcijos „Caps Lock“ jungiklis |
| Fn+ Esc | Valdymo centro jungiklis |
| Fn+ ! | Ventiliatoriaus automatinis valdymas / visa galia |
| Fn + Backspace | Išjungia / įjungia „Flexikey®“ |
| Fn +  | Paleidžia klaviatūros foninio apšvietimo programėlę |
| Fn +  | Klaviatūros apšviestas šviesos diodas įjungtas / išjungtas. |
| Fn +  | Klaviatūros apšvietimas sumažėja. |
| Fn +  | Klaviatūros apšvietimu didėja. |

Sistemos atsarginė kopija

⚠️ ĮSPĖJIMAS

- Jei įrenginys sugestų ir jūs dėl to patirtumėte žalą, naudodamiesi šia programėle galite sukurti atsarginę originalaus atkūrimo vaizdo kopiją.
- Atsarginę originalaus atkūrimo vaizdo kopiją galite sukurti ir įrašyti į USB atminties įrenginį bei atkurti sistemą, vietoj saugojimo sistemos panaudoję atkūrimo USB atminties įrenginį.
- Prieš atkurdami sistemą naudodami atkūrimo USB atminties įrenginį, privalote sukurti atsarginę duomenų kopiją.
- Kuriant atsarginę kopiją naudojant atkūrimo USB atminties įrenginį, **NEGALIMA** išjungti arba atjungti sistemas.

1



- Prijunkite mažiausiai 32 GB talpos USB atminties įrenginį originaliam vaizdui sukurti. (Pirmiausia sukurkite USB įrenginyje atsarginę duomenų kopiją. Kuriant atkūrimo USB atminties įrenginį, visi duomenys bus pašalinti.)

2



- Įdėkite tvarkyklės diską į optinį diskų įrenginį ir paleiskite „System Backup“ (atsarginės sistemos kopijos) diegimą (jei turi ne ODD modelį, naudokite USB ODD įrenginį arba atsisiųskite iš <http://www.gigabyte.com>)

3



- Pabaigę diegti, paleiskite „System Backup“ (atsarginę sistemos kopiją).

4



- Išskleidžiamajame sąrašė pasirinkite USB atminties įrenginį ir pradėkite kurti atkūrimo USB atminties įrenginį.

5

- Kai bus sukurtas atkūrimo atminties įrenginys, pasirodys laikinasis langas.
- Prireikus atkurti sistemą, sistemos paleidimo metu paspauskite F12. Pasirinkite „Paleisti iš atkūrimo USB atminties įrenginio“ ir sistema bus atkurta.
- Atkūrimas truks maždaug 30 minučių (reikiama trukmė gali skirtis priklausomai nuo USB atminties įrenginio modelio).

Atkūrimo vadovas

Sistemos atkūrimas (atkuria nešiojamojo kompiuterio operacinę sistemą)

Jei nešiojamojo kompiuterio operacinės sistemos veikimas sutrinka, nešiojamojo kompiuterio saugykla turi slaptą skaidinį, kuriame saugomas visas atsarginis operacinės sistemos vaizdas, kurį galima panaudoti sistemos gamyklinėms numatytosioms nuostatoms atkurti.



Pastaba

- Jei saugykla buvo pakeista arba skaidinys – ištrintas, atkūrimo parinktis neveiks ir reikės atkūrimo paslaugos.
- Atkūrimo funkcija galima tik tuose įrenginiuose, kuriuose yra iš anksto įdiegta operacinė sistema. Įrenginiai, turintys EFI SHELL, atkūrimo funkcijos neturi.

Pradedama sistemos atkūrimą

Sistemos atkūrimo funkcija įdiegiama iš anksto, prieš išsiunčiant nešiojamąjį kompiuterį iš gamyklos. Meniu parinktis leidžia paleisti „Windows“ atkūrimo įrankį ir iš naujo įdiegti operacinę sistemą su numatytais gamyklos nuostatomis.

Toliau pateikiamame trumpame įvade aprašyta, kaip paleisti atkūrimo įrankį ir atkurti sistemą.



Viskas paruošta

Prijunkite kompiuterį prie elektros lizdo. Tai užtruks kelias minutes.

atkūrimo vadovas

1 Išjunkite ir iš naujo paleiskite nešiojamajį kompiuterį.

2



Nešiojamojo kompiuterio paleidimo proceso metu paspauskite ir laikykite nuspaukę klavišą F9, kad paleistumėte atkūrimo įrankį.

3



Pasirinkite „Trikčių šalinimas“, kad galėtumėte įvesti atkūrimo nuostatas.

(Taip pat galite pasirinkti „Tęsti“, jei atkūrimo sistemą norite išjungti ir pereiti prie Sistema failų ar duomenų atsarginės kopijos.)



Pieejamas divas sistėmas atjaunošanas opcijas

- Galimi du sistemos atkūrimo būdai Iš naujo nustatyti šį kompiuterį Galite pasirinkti išsaugoti arba pašalinti savo failus, o tada iš naujo įdiegti „Windows“, neprarasdami savo failų.
- Išmanusis atkūrimas
Jūsų kompiuterio nuostatose bus atkurtos numatytosios gamyklos nuostatos.

Perspėjimas! Visi asmeniniai duomenys ir failai bus prarasti.

4



Išmanusis atkūrimas



Atkūrimas bus suaktyvintas ir lange pamatysite parinkčių mygtukus. Norėdami pradėti, paspauskite „Taip“.



Perspėjimas

- Pasirinkus „Atkūrimą“ ir nešiojamajam kompiuteriui pradėjus atkūrimą, jūsų asmeniniai duomenys ir failai bus ištrinti ir bus atkurtos operacinės sistemos numatytosios gamykinės nuostatos.
- Vykstant atkūrimo procesui, lange bus rodoma eigos kontrolinė juosta. Užtikrinkite, kad kintamosios srovės adapteris būtų prijungtas, ir neišjunkite nešiojamojo kompiuterio.



Baigus sistemos atkūrimą, lange pamatysite parinktį mygtuką; spustelėkite „Išjungti“.

5



Papildomos parinktys



Sistemos atkūrimas

Norėdami atkurti „Windows“, naudokite kompiuteryje įrašytą atkūrimo tašką.



Sistemos vaizdo atkūrimas

„Windows“ sistema atkuriamą naudojant konkretų sistemos vaizdo failą.



Paleisties taisymas

Išsprendžia problemas, dėl kurių neįmanoma įkelti „Windows“.



Komandinė eilutė

Papildomam trikčių šalinimui naudokite komandinę eilutę.



UEFI programinės įrangos nuostatos

Pakeičia jūsų kompiuterio UEFI programinės įrangos nuostatas.



Paleisties nuostatos

Pakeičia „Windows“ paleisties elgseną.

Priedas

■ **Garantija ir techninės priežiūros paslaugos:**

Garantija ir techninės priežiūros paslaugos bei susijusi informacija pateikiama garantijos kortelėje arba „GIGABYTE“ techninės priežiūros svetainėje adresu:

<https://www.gigabyte.com/Support/Laptop>

■ **DUK:**

DUK (dažnai užduodami klausimai); spauskite šią nuorodą:

<https://www.gigabyte.com/Support/Faq>

GIGABYTE piezīmjdatora lietošana pirmo reizi

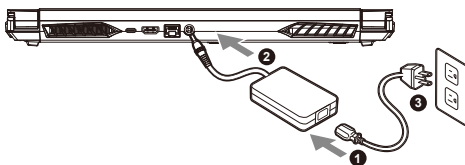

- 1 Pievienojiet maiņstrāvas adapterim strāvas vadu.
- 2 Pievienojiet adapteri piezīmjdatora barošanas (līdzstrāvas) ievades portam.
- 3 Pievienojiet strāvas vadu sienas kontaktligzdai.

Ieslēgšana

Pēc piezīmjdatora ieslēgšanas pirmo reizi neizslēdziet to, līdz tiek konfigurēta operētājsistēma. Ņemiet vērā, ka audio skaļums nedarbojas, kamēr nav pabeigta Windows® iestatišana.

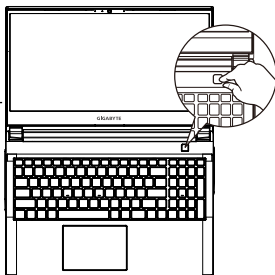

⚠ SVARĪGI

- Nodrošiniet, ka piezīmjdators pirms pirmās ieslēgšanas ir pievienots saņemtam strāvas adapterim.
- Izmantojot piezīmjdatoru barošanas adaptera režīmā, kontaktligzdai jāatrodas ierīces tuvumā un jābūt viegli pieejamai.
- Atrodiet ievades/izvades atzīmi uz piezīmjdatora un pārliecinieties, ka dati atbilst strāvas adaptera ievades/izvades jaudas vērtībai. Dažiem piezīmjdatoriem atkarībā no pieejamā SKU var būt vairākas nominālās izvades vērtības.
- Informācija par strāvas adapteri.
 - Ievades spriegums : 100–240 V maiņstrāva
 - Ievades frekvence : 50–60 Hz
 - Nominālais izejas spriegums : 19,5V, 9,23A

Pilna lietotāja rokasgrāmata

Lai iegūtu papildu lietotāja rokasgrāmatas un programmatūru rokasgrāmatas, skatiet šo vietni:

<https://www.gigabyte.com/Support>

* Izstrādājuma specifikācijas un izstrādājuma izskats atkarībā no valsts var atšķirties. Iesakām pie vietējā izplatītāja pārbaudīt jūsu valstī pieejamā izstrādājuma specifikācijas un izskatu.

* Lai gan mēs cenšamies publicēšanas laikā sniegt visprecīzāko un visaptverošāko informāciju, mēs paturam tiesības veikt izmaiņas bez iepriekšēja brīdinājuma.

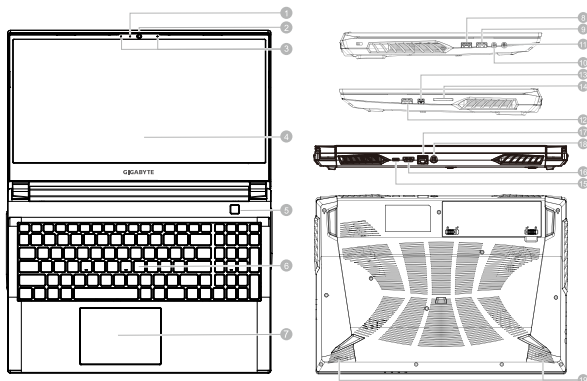

1 Tīmekļa kameras indikators

2 Tīmekļa kamera

3 Mikrofons

4 Displeja panelis

5 Barošanas poga

6 Tastatūra

7 Skārienpaliktnis

8 USB 3.2 pieslēgvietā (USB A veida)

9 USB 2.0 pieslēgvietā (USB A veida)

10 Mikrofona ievades ligzda

11 Audio kombinētā ligzda

12 USB 3.2 pieslēgvietā (USB A veida)

13 Mini displeja pieslēgvietā 1.2

14 SD karšu lasītājs

15 USB 3.2 ports
(DisplayPort, izmantojot C tipa USB)16 HDMI pieslēgvietā 

17 Ethernet pieslēgvietā (LAN)

18 Barošanas ievades pieslēgvietā
(Iudzstrāvas)





19 Skāļrunis

 **SVARĪGI**

- Neizņemiet iebūvēto litiņa akumulatoru. Ja nepieciešama apkope, sazinieties ar vietējo GIGABYTE pilnvaroto servisa centru.
- Nenovietojiet piezīmjdatoru uz sļīpas virsmas un virsmas, kas pakļauta vibrācijām, un izvairieties no piezīmjdatora lietošanas šādā vietā ilgu laika periodu. Tas izstrādājumam palielina kļūmju un bojājumu risku.
- Neuzglabājiet un nelietojiet piezīmjdatoru tiešos saules staros un vietās, kur temperatūra pārsniedz 45 °C (112 °F), piemēram, automašīnā. Pastāv litiņa jonu akumulatora izplešanās un nolietojšanās apdraudējums.
- Nelietojiet piezīmjdatoru slikti ventilējamā vietā, piemēram, gultā un uz spilvena. Nelietojiet to telpās ar grūdas apsildi, jo tas var radīt datora pārkaršanu. Pārliedzinieties, ka piezīmjdatora ventilācijas atveres (sānos vai apakšā) nav bloķētas, īpaši norādītajās vidēs. Ja ventilācijas atveres ir aizsegta, tas var būt bīstami un radīt piezīmjdatora pārkaršanu.

Karstie taustiņi

Datorā tiek izmantoti karstie taustiņi jeb taustiņu kombinācijas, lai piekļūtu vairumam datora vadības funkciju, piemēram, ekrāna spilgtumam un izvades skaļumam. Lai aktivētu karstos taustiņus, nospiediet un turiet nospieztu taustiņu <Fn>, pirms nospiežat citu taustiņu karstā taustiņa kombinācijā.

| Karstais taustiņš | Apraksts |
|---|--|
| Fn + ~ | Atskaņot/pauzēt (audio/video programmās) |
| Fn + F1 | Skārienpaliktņa pārslēgšana |
| Fn + F2 | IZSLĒDZIET LCD aizmugurapgaismojumu (Nospiediet taustiņu vai izmantojiet skārienpaneli, lai ieslēgtu) |
| Fn + F3 | Izslēgt skaņu |
| Fn + F5/F6 | Samazina/palielina skaļumu |
| Fn + F7 | Displeju pārslēgšana |
| Fn + F8/F9 | Samazina/palielina spilgtumu |
| Fn + 10 | Ieslēdz un izslēdz datora kameru |
| Fn + F11 | Lidmašīnas režīma pārslēgšana |
| Fn + F12 | Miega režīma pārslēgšana |
| NumLK | Ciparslēga taustiņa pārslēgšana |
| Fn+ ScrLK | Ritslēga taustiņa pārslēgšana |
| Caps Lock | Burtslēga taustiņa pārslēgšana |
| Fn+ Esc | Vadības centra pārslēgšana |
| Fn + ! | Ventilatora automātiska vadība/pilna jauda |
| Fn + Backspace | Iespējo/atspējo Flexikey® |
| Fn +  | Palaiž tastatūras aizmugurapgaismojuma lietojumprogrammu |
| Fn +  | Keyboard Backlit LED on / off Toggle. |
| Fn +  | Keyboard Backlit Samazināt. |
| Fn +  | Keyboard Backlit palielinās. |

Sistēmas dublēšanas ceļvedis



BRĪDINĀJUMS

- Izmantojot šo lietojumprogrammu, varat dublēt sākotnējo atjaunošanas attēla failu gadījumā, ja tas tiek zaudēts ierīces bojājumu rezultātā.
- Varat dublēt sākotnējo atjaunošanas attēla failu USB diskā un atjaunot sistēmu no tā.
- Pirms atjaunot sistēmu, izmantojot atjaunošanas USB disku, pārlicinieties, vai dati jau ir dublēti.
- **NEIZSLĒDZIET** un neatvienojiet sistēmu, kad veicat atjaunošanu, izmantojot atjaunošanas USB disku.

1



- Pievienojiet USB zibatmiņas ierīci, kurai ir vismaz 32 GB liela ietilpība, lai izveidotu sākotnējo attēla failu (vispirms dublējiet datus USB diskā. Atjaunošanas USB diska izveidošanas laikā visi dati tiks noņemti.)

2



- Ievietojiet draivera disku optiskajā diskdzinī un palaidiet "Sistēmas dublēšana" instalāciju (modeļiem, kas nav ODD, izmantojiet USB ODD ierīci vai lejupielādējiet no vietnes <http://www.gigabyte.com>

3



- Pēc instalēšanas palaidiet "Sistēmas dublēšana".

4



- Nolaizamajā izvēlnē atlasiet savu USB disku un palaidiet, lai izveidotu atjaunošanas USB disku.

5

- Logs uzrīst, kad pabeigta atjaunošanas diska izveide.
- Kad nepieciešams atjaunot sistēmu, sistēmas startēšanas laikā nospiediet taustiņu F12. Atlasiet "sāknēt no atjaunošanas USB diska", un sistēma tiek atjaunota.
- Atjaunošanai nepieciešamais laiks ir aptuveni 30 minūtes (nepieciešamais laiks var atšķirties atkarībā no USB diska modeļa).

Atjaunošanas rokasgrāmata

Sistēmas atjaunošana (atjauno piezīmjdatora operētājsistēmu)

Kad kaut kas notiek ar piezīmjdatora operētājsistēmu, atmiņas ierīces slēptā nodalījumā pieejams pilns operētājsistēmas dublējuma attēla fails, kuru var izmantot, lai atjaunotu sistēmu uz rūpnīcas noklusējuma iestatījumiem.



Piezīme

- Ja atmiņas ierīce ir mainīta vai nodalījums dzēsts, atjaunošanas opcija vairs nav pieejama un nepieciešams atjaunošanas pakalpojums.
- Atjaunošanas funkcija ir pieejama tikai ierīcēs ar iepriekš instalētu operētājsistēmu. Ierīcēm ar EFI SHELL nav pieejama atjaunošanas funkcija.

Sistēmas atjaunošanas palaišana

Sistēmas atjaunošanas funkcija ir iepriekš instalēta pirms piezīmjdatora nosūtīšanas no rūpnīcas. Opciju izvēlne nodrošina iespēju palaist Windows atjaunošanas rīku, lai atjaunotu operētājsistēmu uz rūpnīcas noklusējumu.

Īsā pamācībā tālāk norādīts, kā palaist atjaunošanas rīku un atjaunot operētājsistēmu.



Viss gatavs sākšanai

Pārliecinieties, vai piezīmjdators ir pievienots pie strāvas padeves avota. Tas var aizņemt vairākas minūtes.

atjaunošanas rokasgrāmata

1 Izslēdz un restartē piezīmjdatoru.

2



Piezīmjdatora ieslēgšanas procesa laikā turiet nospiestu taustiņu F9, lai palaistu rīku.

3



Atlasiet "Problēmu novēršana", lai atvērtu atjaunošanas iestatījumus.

(Varat arī atlasīt "Turpināt", lai aizvērtu atjaunošanas sistēmu un turpinātu ar Sistēma failu vai datu dublēšanai.)



Pieejamas divas sistēmas atjaunošanas opcijas

- Atiestatīt šo datoru
Varat atlasīt, lai paturētu vai noņemtu failus un pēc tam instalētu operētājsistēmu Windows, nezaudējot failus.
- viedā atjaunošana
Datora iestatījumi tiek atjaunoti uz rūpnīcas noklusējuma iestatījumiem. Uzmanību! Visi personīgie dati un faili tiks zaudēti.

4



viedā atjaunošana



Atjaunošana tiek aktivizēta, un logā varat redzēt opcijas pogas. Noklikšķiniet uz "Jā", lai to palaistu.



Uzmanību

- Līdzko tiek atlasīts "Atjaunot", personīgie dati un faili tiek dzēsti pēc tam, kad piezīmjdators uzsāk atjaunošanu un operētājsistēma tiek atiestatīta uz rūpnīcas noklusējuma iestatījumiem.
- Logā redzama norises josla, kad atjaunošanas process darbojas. Pārlicinieties, vai maiņstrāvas adapteris ir pievienots, un neizslēdziet piezīmjdatoru.



Pēc sistēmas atjaunošanas logā ir redzama opciju poga. Noklikšķiniet uz "Izslēgt".

5



Papildu opcijas



Sistēmas atjaunošana

Izmanto datorā ierakstīto atjaunošanas punktu, lai atjaunotu operētājsistēmu Windows.



Sistēmas attēla faila atjaunošana

Atjauno operētājsistēmu Windows, izmantojot noteiktu sistēmas attēla failu.



Sākuma labošana

Novērš problēmas, kas aizkavē operētājsistēmas Windows ielādēšanos.



Komandu uzvedne

Izmanto rīku Komandu uzvedne, lai veiktu papildu problēmu novēršanu.



UEFI aparātprogrammatūras iestatījumi

Maina iestatījumus datora UEFI aparātprogrammatūrā



Startēšanas iestatījumi

Maina Windows startēšanas darbības.

Pielikums

■ **Garantija un apkope:**

Lai saņemtu garantijas un apkopes informāciju, skatiet garantijas karti vai GIGABYTE apkopes tīmekļa vietni:

<https://www.gigabyte.com/Support/Laptop>

■ **BUJ:**

BUJ (bieži uzdotie jautājumi) skatiet tīmekļa vietnē:

<https://www.gigabyte.com/Support/Faq>

GIGABYTE-Notebook voor de eerste keer gebruiken

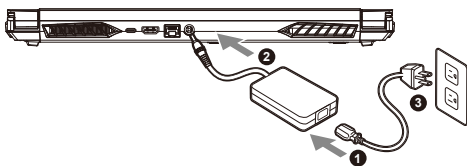

- 1 Sluit de voedingskabel aan op de AC-adapter.
- 2 Sluit de adapter aan op de Power (DC) Input Port op de notebook.
- 3 Sluit de voedingskabel aan op het stopcontact.

De Notebook aanzetten

Nadat u de notebook voor de allereerste keer hebt aanzet, moet u hem pas uitschakelen als het besturingssysteem is geconfigureerd. Houd er rekening mee dat het geluidsvolume pas functioneert als de Windows® Set-up is voltooid.

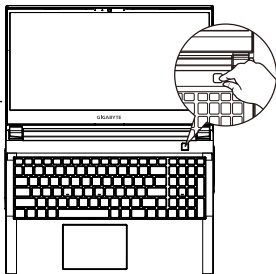

BELANGRIJKE INFORMATIE

- Zorg ervoor dat uw Notebook PC is aangesloten op een gearde stroomadapter voordat u hem voor het eerst aanzet.
- Wanneer u uw Notebook PC in de stroomadaptermodus gebruikt, moet het stopcontact in de buurt van het toestel zijn en gemakkelijk bereikbaar zijn.
- Zoek het invoer- en uitvoerteken op uw Notebook PC en zorg ervoor dat het overeenkomt met de invoer- en uitvoer informatie op uw stroomadapter. Sommige notebook PC-modellen kunnen meerdere nominale uitgangsströmen hebben op basis van de beschikbare SKU.
- Informatie over de stroomadapter :
 - Invoervoltage: 100-240 Vac
 - Invoer frequentie: 50-60 Hz
 - Nominale uitvoervoltage: 19.5V, 9.23A

Volledige Gebruikershandleiding

Voor meer informatie over de gebruikershandleiding en de software-instructie verwijzen wij u naar de onderstaande link : <https://www.gigabyte.com/Support>

* De productspecificaties en het uiterlijk van het product kunnen van land tot land verschillen. Wij raden u aan om bij uw lokale dealers te informeren naar de specificaties en het uiterlijk van de producten die in uw land verkrijgbaar zijn.

* Hoewel we ernaar streven om de meest nauwkeurige en uitgebreide informatie te presenteren op het moment van publicatie, behouden we ons het recht voor om wijzigingen aan te brengen zonder voorafgaande kennisgeving.

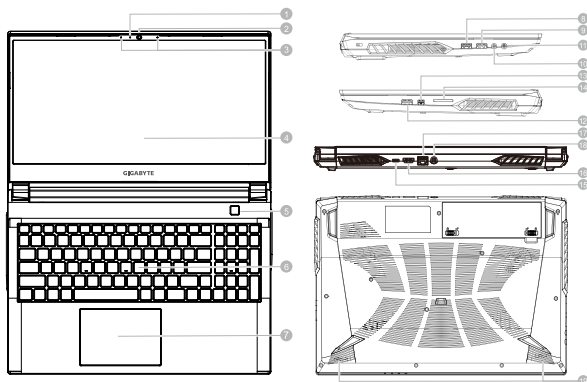

1 Webcam-lampje

2 Webcam

3 Microfoon

4 Beeldscherm

5 Aan/uit-knop

6 Toetsenbord

7 Touchpad

8 USB 3.2 Poort (USB type A)

9 USB 2.0 Poort (USB type A)

10 Microfoon-in aansluiting

11 Audio combo-aansluiting

12 USB 3.2 Poort (USB type A)

13 Mini Beeldscherm Poort 1.2

14 SD-kaartlezer

15 USB 3.2-poort
(DisplayPort via USB Type-C)

16 HDMI-poort **HDMI**

17 Ethernet poort (LAN)

18 Stroom Invoerpoort (DC)

19 Luidspreker







BELANGRIJKE INFORMATIE

- U mag de ingebouwde lithiumbatterij niet verwijderen. Neem voor eventuele service contact op met uw lokale GIGABYTE Authorized Service Center (geautoriseerd servicecentrum).
- Installeer de Notebook PC niet op een schuin oppervlak of op een plaats die gevoelig is voor trillingen, of vermijd het gebruik van de Notebook PC op die plaats voor lange tijd. Dit verhoogt het risico dat er een storing optreedt of dat het product beschadigd raakt.
- Bewaar en gebruik de Notebook PC niet in direct zonlicht of op een plaats waar de temperatuur hoger is dan 45°C (112°F), zoals in een voertuig.
- Gebruik de Notebook PC niet op een slecht geventileerde plaats, zoals op beddengoed, op een kussen of deken, enz., en gebruik hem niet op een locatie zoals een kamer met vloerverwarming, omdat de computer hierdoor oververhit kan raken. Zorg ervoor dat de ventilatieopeningen van de Notebook PC (aan de zijkant of de onderkant) niet worden geblokkeerd, vooral niet in deze omgevingen. Als de ventilatieopeningen geblokkeerd zijn, kan dit gevaarlijk zijn en oververhitting van de Notebook PC veroorzaken.

Sneltoetsen

De computer maakt gebruik van sneltoetsen of toetscombinaties om toegang te krijgen tot de meeste bedieningselementen van de computer, zoals de helderheid van het scherm en het geluidsvolume. Om de sneltoetsen te activeren, houdt u de <Fn>-toets ingedrukt voordat u de andere toets in de sneltoetscombinatie indrukt.

| Sneltoets | Beschrijving |
|---|---|
| Fn +~ | Afspelen/ Pauzeren (in Audio/Video programma's) |
| Fn + F1 | Touchpad schakelaar |
| Fn + F2 | LCD-achtergrondverlichting UIT schakelen (Druk op een toets of gebruik het Touchpad om aan te zetten) |
| Fn + F3 | Mute schakelaar |
| Fn + F5/F6 | Volume Omhoog/Omlaag |
| Fn + F7 | Scherf schakelaar |
| Fn + F8/F9 | Helderheid omlaag/omhoog |
| Fn + 10 | PC Camera aan en uit |
| Fn + F11 | Vliegtuigmodus schakelaar |
| Fn + F12 | Slaapstand schakelaar |
| NumLK | Cijfervergrendeling schakelaar |
| Fn+ ScrLK | Scrollvergrendeling schakelaar |
| Caps Lock | Caps Lock schakelaar |
| Fn+ Esc | Controlecentrum schakelaar |
| Fn+ ! | Automatische ventilatorcontrole/Volledige snelheid |
| Fn + Backspace | Flexikey® in-/uitschakelen |
| Fn +  | Toetsenbordtoepassing met achtergrondverlichting starten |
| Fn +  | Achtergrondverlichting toetsenbord schakelaar |
| Fn +  | Helderheid omlaag toetsenbord |
| Fn +  | Helderheid omhoog toetsenbord |

Gids voor systeemback-up

⚠ WAARSCHUWING

- U kunt via deze toepassing een back-up maken van de oorspronkelijke herstelafbeelding in geval van verlies door beschadiging van het apparaat.
- U kunt een back-up van de oorspronkelijke herstelafbeelding maken naar USB-schijf en het systeem herstellen bij enige vervanging van opslagsysteem met de USB-schijf voor herstel.
- Voordat u het systeem herstelt via de USB-schijf voor herstel, moet u ervoor zorgen dat u reeds de back-up van uw gegevens hebt gemaakt.
- Schakel het systeem NIET uit en koppel het NIET los bij het uitvoeren van een back-up via USB-schijf voor herstel.

1



- Sluit de USB-stick aan die een capaciteit heeft van ten minste 32GB, om de oorspronkelijke afbeelding te maken (maak eerst een back-up van de gegevens naar USB. Alle gegevens worden verwijderd tijdens het aanmaken van de USB-schijf voor herstel)

2



- Plaats de driverschijf in uw optische station en voer de installatie uit van "Systeemback-up" (voor niet-ODD-model gebruikt u USB ODD-apparaat of download van <http://www.gigabyte.com>)

3



- Voer de "Systeemback-up" uit wanneer de installatie is voltooid.

4

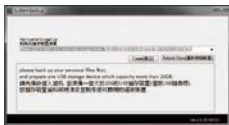

- Selecteer uw USB-schijf in de vervolgkeuzelijst en begin met het aanmaken van de USB-schijf voor herstel.

5

- Het venster wordt weergegeven wanneer de herstelschijf is aangemaakt.
- Druk op F12 bij het starten van het systeem wanneer u het systeem moet herstellen. Selecteer "opstarten vanaf USB-schijf voor herstel" en het systeem wordt hersteld.
- De tijd die nodig is voor herstellen is ongeveer 30 min (de benodigde tijd kan variëren afhankelijk van het model USB-schijf).

Herstelgids

Stelsystemherstel (Herstel van het besturingssysteem van uw laptop)

Wanneer er iets mis gaat met het besturingssysteem van de laptop, heeft de opslag van de laptop een verborgen afscheiding met daarin een volledig back-up beeld van het besturingssysteem dat kan worden gebruikt om het systeem te herstellen naar de standaard fabrieksinstellingen.

**Let op**

- Als de opslag is geschakeld of de afscheiding is verwijderd, zal de hersteloptie niet langer beschikbaar zijn en zal er een hersteldienst nodig zijn.
- De herstelfunctie is alleen beschikbaar op apparaten waarop O/S is voorgeïnstalleerd. Apparaten met EFI SHELL hebben de herstelfunctie niet.

Stelsystemherstel starten

De stelsystemherstelfunctie is voorgeïnstalleerd voordat de laptop uit de fabriek wordt verzonden. Via het optiemenu kunt u de Windows hersteltool starten om het besturingssysteem opnieuw te installeren volgens de standaard fabrieksinstellingen.

De korte inleiding hieronder laat u zien hoe u de hersteltool kunt starten en uw systeem kunt herstellen.

**Alles klaar om te beginnen**

Zorg ervoor dat uw PC is aangesloten. Dit zal een paar minuten duren.

Herstelgids

1 Zet de laptop uit en start hem opnieuw op.

2



Houd tijdens het inschakelen van de laptop de F9-toets ingedrukt om de tool te starten.

3



Kies "Problemen oplossen" om de herstelinstellingen in te voeren.

(U kunt ook kiezen voor "Doorgaan" om het herstelsysteem af te sluiten en door te gaan naar Sisteřna voor bestanden of gegevensback-up).



Er zijn twee opties voor systeemherstel

- Deze PC resetten
U kunt ervoor kiezen om uw bestanden te bewaren of te verwijderen en vervolgens Windows opnieuw te installeren zonder uw bestanden te verliezen.
- Slim herstel
De instellingen van uw PC zullen worden hersteld naar de standaard fabrieksinstellingen.
Let op: Alle persoonlijke gegevens en bestanden zullen verwijderd worden.

4



Slim herstel



Het herstel zal worden geactiveerd en u zult de verschillende opties op het scherm zien. Klik op "Ja" om hiermee te starten.



Let op

- Zodra het "Herstel" is geselecteerd, zullen uw persoonlijke gegevens en bestanden worden verwijderd nadat de laptop begint met het herstellen, en het besturingssysteem zal worden gereset naar de standaard fabrieksinstellingen.
- Een voortgangsindicatiebalk wordt op het scherm weergegeven wanneer het herstelproces wordt uitgevoerd. Zorg ervoor dat de AC-adapter is aangesloten en zet de laptop niet uit.



Nadat het systeemherstel is voltooid, ziet u de optieknop op het scherm en klikt u op "Uitschakelen".

5



Geavanceerde opties



Systeemherstel

Gebruik een herstelpunt dat op uw PC is opgeslagen om Windows te herstellen.



Systeembeeldherstel

Herstel Windows met behulp van een specifiek systeembeeldbestand.



Reparatie opstarten

Problemen oplossen die ervoor zorgen dat Windows niet kan worden geladen.



Commando prompt

Gebruik de Commando Prompt voor geavanceerde probleemoplossing.



UEFI-firmware instellingen

Wijzig de instellingen in de UEFI-firmware van uw PC.



Instellingen voor het opstarten

Verander het opstartgedrag van Windows.

Bijlage

■ Garantie & Service :

Ga voor informatie over garantie en service naar de garantiekaart of de GIGABYTE-servicewebsite via onderstaande link:

<https://www.gigabyte.com/Support/Laptop>

■ Veelgestelde vragen :

Ga voor FAQ(Veelgestelde Vragen) naar onderstaande link:

<https://www.gigabyte.com/Support/Faq>

Pierwsze użycie notebooka GIGABYTE

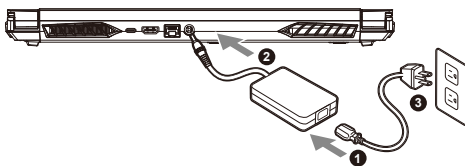

- 1 Podłącz przewód zasilający do zasilacza prądu zmiennego.
- 2 Podłącz adapter do gniazda wejściowego zasilania (DC) w notebooku.
- 3 Podłącz przewód zasilający do gniazda zasilania.

Włączanie zasilania

Po pierwszym włączeniu notebooka, nie należy go wyłączać, aż do skonfigurowania systemu operacyjnego. Należy pamiętać, że głośność audio nie będzie działać, aż do wykonania ustawień Windows®.

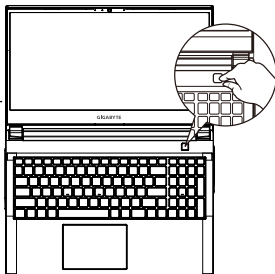

WAŻNE

- Przed pierwszym włączeniem należy się upewnić, czy posiadany notebook PC jest podłączony do uziemionego zasilacza.
- Podczas używania posiadanego notebooka PC w trybie zasilacza, gniazdo zasilania musi się znajdować w pobliżu urządzenia i musi być łatwo dostępne.
- Zlokalizuj znak wejścia/wyjścia na posiadanym notebooku PC i upewnij się, że pasuje do informacji znamionowych wejścia/wyjścia na zasilaczu. Niektóre modele notebooka PC mogą mieć znamionowych prądów wyjścia oparciu o dostępne SKU.
- Informacje zasilacza :
 - Napięcie wejścia : 100-240 V prądu zmiennego
 - Częstotliwość wejścia : 50-60 Hz
 - Znamionowe napięcie wyjścia :19.5V, 9.23A

Pełny podręcznik użytkownika

W celu dalszych instrukcji użytkownika i instrukcji oprogramowania, sprawdź łącze poniżej:
<https://www.gigabyte.com/Support>

* Specyfikacje produktu i wygląd produktu zależą od kraju. Zalecamy sprawdzenie u lokalnych dostawców specyfikacji i wyglądu produktów dostępnych w swoim kraju.

* Chociaż dokładamy wszelkich wysiłków, aby zaprezentować najbardziej dokładnie i wyczerpująco informacje w czasie publikacji, zastrzegamy sobie prawo do wykonania zmian, bez wcześniejszego powiadomienia.

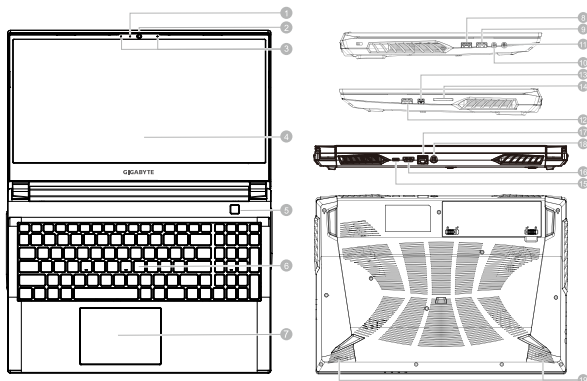

- 1 Wskaźnik kamery internetowej
- 2 Kamera internetowa
- 3 Mikrofon
- 4 Panel wyświetlacza
- 5 Przycisk zasilania
- 6 Klawiatura
- 7 Touchpad
- 8 Port USB 3.2 (USB typ A)
- 9 Port USB 2.0 (USB typ A)
- 10 Gniazdo wejścia mikrofonu





- 11 Gniazdo audio combo
- 12 Port USB 3.2 (USB typ A)
- 13 Port Mini Display 1.2
- 14 Czytnik kart SD
- 15 Port USB 3.2 (DisplayPort przez USB typu C)
- 16 Port HDMI **HDMI**
- 17 Port Ethernet (LAN)
- 18 Gniazdo wejścia zasilania (Prąd stały)
- 19 Głośnik

WAŻNE

- Nie należy wyjmować wbudowanej baterii litowej. W sprawie jakichkolwiek potrzeb serwisowych należy się kontaktować ze swoim lokalnym, autoryzowanym punktem serwisowym GIGABYTE.
- Nie należy instalować notebooka PC na pochyłej powierzchni lub w miejscu narażonym na wibracje, należy też unikać długotrwałego używania notebooka PC w takim miejscu. Zwiększa to zagrożenie wystąpienia awarii lub uszkodzenia produktu.
- Nie należy przechowywać i używać notebooka PC w bezpośrednim świetle słonecznym lub w miejscach w których temperatura przekracza 112°F (45°C), takich jak wnętrze pojazdu. Grozi to spuchnięciem i przyspieszonym zużyciem baterii.
- Nie należy używać notebooka PC w miejscu o złej wentylacji, takim jak pościel, poduszka, itd. i nie należy go używać w takim miejscu jak pokój z ogrzewaniem podłogowym, ponieważ może to spowodować przegrzanie komputera. Należy uważać, aby nie blokować szczelin wentylacyjnych notebooka PC (z boku lub na spodzie), szczególnie w tych miejscach. Zablokowanie szczelin wentylacyjnych może być groźne i może spowodować przegrzanie notebooka PC.

Przyciski skrótu

Komputer wykorzystuje przyciski skrótu lub kombinacje przycisków dla dostępu do większości elementów sterowania komputerem, takich jak jasność ekranu i głośność. Aby uaktywnić przyciski skrótu, naciśnij i przytrzymaj przycisk <Fn> przed naciśnięciem innego przycisku w kombinacji przycisku skrótu.

| Przycisk skrótu | Opis |
|---|---|
| Fn + ~ | Odtwarzaj/Pauza (w programach Audio/Wideo) |
| Fn + F1 | Przełączenie touchpada |
| Fn + F2 | WYŁĄCZENIE podświetlenia LCD (W celu włączenia, naciśnij przycisk lub użyj touchpada) |
| Fn + F3 | Przełączenie wyciszenia |
| Fn + F5/F6 | Zmniejszenie/zwiększenie głośności |
| Fn + F7 | Przełączanie wyświetlacza |
| Fn + F8/F9 | Zmniejszanie/zwiększenia jasności |
| Fn + 10 | Włączanie i wyłączanie zasilania kamery PC |
| Fn + F11 | Przełączenie trybu Samolot |
| Fn + F12 | Przełączenie uśpienia |
| NumLK | Przełączenie blokady klawiatury numerycznej |
| Fn+ ScrLK | Przełączenie blokady przewijania |
| Caps Lock | Przełączenie blokady wielkich liter |
| Fn+ Esc | Przełączenie Centrum sterowania |
| Fn+ ! | Automatyczne sterowanie wentylatorem/Pełna moc |
| Fn + Backspace | Wyłączenie/włączenie Flexikey® |
| Fn +  | Uruchom aplikację podświetlenia klawiatury |
| Fn +  | Przełączenie podświetlenia klawiatury |
| Fn +  | Zmniejszenie jasności klawiatury |
| Fn +  | Zwiększenie jasności klawiatury |

Instrukcja wykonywania kopii zapasowej systemu

⚠ OSTRZEŻENIE

- Przez tą aplikację, można wykonać kopię zapasową oryginalnego obrazu odzyskiwania, na wypadek jego utraty w wyniku uszkodzenia urządzenia.
- Kopię zapasową oryginalnego obrazu odzyskiwania można wykonać na dysku USB i przywrócić system, jak z dowolnego systemu pamięci z dyskiem USB odzyskiwania.
- Przed przywróceniem systemu przed dysk USB odzyskiwania, należy się upewnić, że została zrobiona kopia zapasowa swoich danych.
- Podczas wykonywania kopii zapasowej przez dysk USB odzyskiwania, systemu NIE należy wylączyć lub odłączyć od zasilania.

1



- Aby wykonać oryginalny obraz, należy podłączyć napęd flash USB o pojemności co najmniej 32GB (najpierw należy wykonać kopię zapasową danych. Podczas tworzenia dysku USB odzyskiwania usunięte zostaną z niego wszystkie dane)

2



- Włóż płytę ze sterownikiem do napędu optycznego i uruchom instalację "System Backup (Kopia zapasowa)" (w modelu bez napędu dysków optycznych, należy użyć napęd dysków optycznych USB lub pobrać sterownik ze strony internetowej <http://www.gigabyte.com>

3



- Po zakończeniu instalacji, uruchom "System Backup (Kopia zapasowa)".

4

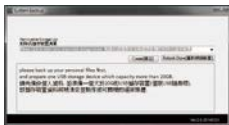

- Wybierz dysk USB z rozwijanej listy i rozpocznij tworzenie dysku USB odzyskiwania.

5

- Po utworzeniu dysku odzyskiwania, wyświetlone zostanie wyskakujące okno.
- Aby przywrócić system, podczas uruchamiania systemu naciśnij F12. Wybierz "boot from recovery USB disk (uruchom z dysku USB odzyskiwania)", po czym wykonane zostanie przywracanie systemu.
- Czas wymagany do przywrócenia to około 30 min. (wymagany czas zależy od modelu dysku USB).

Instrukcja przywracania

Przywracanie systemu (Przywrócenie systemu operacyjnego posiadanego laptopa)

Jeśli system operacyjny laptopa zacznie działać nieprawidłowo, w pamięci masowej laptopa znajduje się ukryta partycja, zawierająca obraz pełnej kopii zapasowej systemu operacyjnego, który można wykorzystać do przywrócenia fabrycznych, domyślnych ustawień systemu.



Uwaga

- Jeśli pamięć masowa została przełączona lub usunięta została partycja, opcja przywracania nie będzie już dostępna i konieczne będzie skorzystanie z usługi przywracania.
- Funkcja przywracania jest dostępna wyłącznie w urządzeniach z preinstalowanym systemem operacyjnym. Urządzenia z systemem EFI SHELL nie mają funkcji przywracania.

Uruchomienie przywracania systemu

Funkcja przywracania systemu jest preinstalowana przed dostarczeniem laptopa z fabryki. Menu opcji umożliwia uruchomienie narzędzia przywracania Windows w celu ponownej instalacji systemu operacyjnego w fabrycznej, domyślnej konfiguracji.

Zamieszczone poniżej, krótkie wprowadzenie pokaże, jak uruchomić narzędzie przywracania i przywrócić swój system.



Wszystko gotowe do rozpoczęcia

Upewnij się, że posiadany komputer PC jest podłączony do zasilania. Zajmie to kilka minut.

Instrukcja odzyskiwania

1 Wyłącz i uruchom ponownie laptopa.

2



Podczas włączania laptopa, naciśnij i przytrzymaj przycisk F9 w celu uruchomienia narzędzia.

3



Wybierz "Rozwiązywanie problemów", aby przejść do ustawień przywracania.

(Można także wybrać "Kontynuuj", aby wyjść z odzyskiwania systemu i kontynuować uruchamianie System w celu wykonania kopii zapasowej plików lub danych)



Dostępne są dwie opcje odzyskiwania systemu

- Resetowanie ustawień do stanu początkowego
 - Można wybrać zachowanie lub usunięcie swoich plików, a następnie ponownie zainstalować system Windows, bez utraty swoich plików.
 - Smart Recovery
- Ustawienia posiadanego komputera PC zostaną przywrócone do fabrycznych ustawień domyślnych.

Ostrzeżenie: Utracone zostaną wszystkie dane osobowe i pliki.

4



Smart Recovery



Zostanie uaktywnione odzyskiwanie i w oknie pojawią się przyciski opcji. Kliknij "Tak", aby rozpocząć odzyskiwanie.



Ostrzeżenie

- Po wybraniu "Odzyskiwanie", po rozpoczęciu przez laptopa przywracania, usunięte zostaną dane osobowe i pliki użytkownika, a system operacyjny zostanie przywrócony do fabrycznych ustawień domyślnych.
- Po uruchomieniu procesu odzyskiwania w oknie zostanie pokazany pasek wskaźnika postępu. Należy się upewnić, że jest podłączony zasilacz prądu zmiennego i nie należy wyłączać laptopa.



Po wykonaniu odzyskiwania systemu w oknie pojawi się przycisk opcji, należy kliknąć "Zamknij".

5



Opcje zaawansowane



Przywracanie systemu

Użycie do przywracania systemu Windows punktu zapisanego w posiadanym komputerze PC.



Odzyskiwanie obrazu systemu

Odzyskanie systemu Windows z użyciem określonego pliku obrazu systemu.



Naprawa podczas uruchomienia

Rozwiązanie problemów, uniemożliwiających załadowanie systemu Windows.



Wiersz polecenia Commando prompt

Wiersz polecenia należy użyć do zaawansowanego rozwiązywania problemów.



Ustawienia oprogramowania układowego UEFI

Zmiana ustawień oprogramowania układowego UEFI posiadanego komputera PC.



Ustawienia uruchamiania

Zmiana zachowania podczas uruchamiania Windows.

Dodatek

■ Gwarancja i serwis:

W celu uzyskania informacji o gwarancji i serwisie należy sprawdzić kartę gwarancyjną lub stronę internetową serwisu GIGABYTE, pod podanym poniżej łączem:

<https://www.gigabyte.com/Support/Laptop>

■ FAQ:

FAQ (Często zadawane pytania), znajdują się pod podanym poniżej łączem: **<https://www.gigabyte.com/Support/Faq>**

Utilizar o computador portátil GIGABYTE pela primeira vez

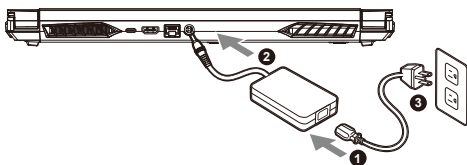

- 1 Ligue o cabo de alimentação ao adaptador de corrente AC.
- 2 Conecte o adaptador à porta de entrada de energia (DC) do notebook.
- 3 Ligue o cabo de alimentação à tomada elétrica.

Ligar o computador

Depois de ligar o computador portátil pela primeira vez, não o desligue antes de concluir a configuração do sistema operativo. Tenha em atenção que o volume do som não funcionará antes de concluir a configuração do Windows®.

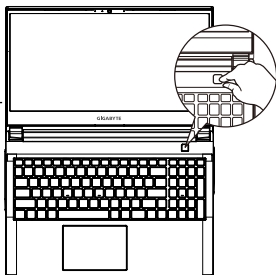

⚠ IMPORTANTE

- Certifique-se de que o PC Portátil está ligado uma tomada elétrica com ligação à terra antes de o ligar pela primeira vez.
- Quando utilizar o PC Portátil ligado ao adaptador de corrente, a tomada elétrica deverá estar próxima do equipamento e facilmente acessível.
- Localize a etiqueta de potência de entrada/saída do PC Portátil e certifique-se de que corresponde às informações de potência de entrada/saída do adaptador de corrente. Alguns modelos do PC Portátil poderão suportar várias tensões de saída, de acordo com a SKU disponível.
- Informações sobre o adaptador de corrente:
 - Tensão de entrada: 100-240 Vac
 - Frequência de entrada: 50-60 Hz
 - Potência da tensão de saída: 19,5V, 9.23A

Manual do utilizador completo

Para obter o manual do utilizador completo e instruções adicionais sobre o software, visite o link: <https://www.gigabyte.com/Support>

* As especificações e o aspeto do produto poderão diferir de acordo com o país. Recomendamos que consulte os revendedores locais para verificar as especificações e o aspeto dos produtos disponíveis no seu país.

* Embora nos esforcemos por apresentar as informações mais precisas e completas no momento da publicação, reservamo-nos o direito de efetuar alterações sem aviso prévio.

Descrição do computador portátil GIGABYTE

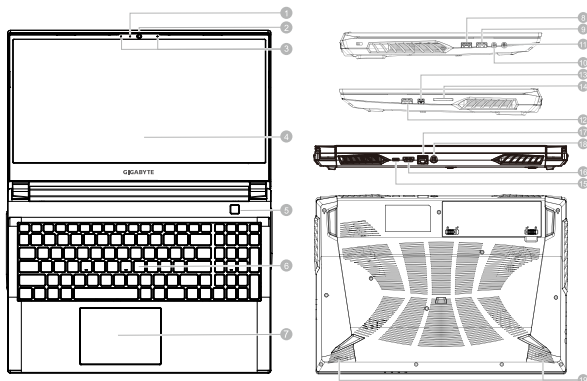

1 Indicador da câmara web

2 Câmara web

3 Microfone

4 Monitor

5 Botão de energia

6 Teclado

7 Touchpad

8 Porta USB 3.2 (USB tipo A)

9 Porta USB 2.0 (USB tipo A)

10 Tomada de entrada para microfone

11 Tomada de áudio combinada

12 Porta USB 3.2 (USB tipo A)

13 Porta Mini Display 1.2

14 Leitor de cartões SD

15 Porta USB 3.2
(DisplayPort sobre USB Tipo-C)

16 Porta HDMI **HDMI**

17 Porta Ethernet (LAN)

18 Porta de entrada de alimentação (DC)

19 Altifalante







IMPORTANTE

- Não remova a bateria de lítio incorporada. Caso necessite de assistência técnica, contacte um Centro de Assistência Técnica GIGABYTE Autorizado.
- Não instale o PC Portátil num local inclinado ou propenso a vibrações, evite utilizar o PC Portátil nesse local durante muito tempo. Isso aumenta o risco de ocorrência de avarias ou danos no produto.
- Não armazene nem utilize o PC Portátil sob luz solar direta ou em locais com temperaturas superiores 45°C, tais como no interior de um veículo. Existe o perigo de expansão e deterioração da bateria de íons de lítio.
- Não utilize o PC Portátil num local mal ventilado, por exemplo, em cima de uma cama ou almofada, etc., e não o coloque sobre um piso com aquecimento, pois pode provocar o sobreaquecimento do computador. Evite bloquear as aberturas de ventilação do PC Portátil (laterais ou inferiores), especialmente nos locais indicados acima. Se as aberturas de ventilação estiverem bloqueadas, pode constituir perigo e provocar o sobreaquecimento do PC Portátil.

Teclas de atalho

O computador disponibiliza teclas de atalho ou combinações de teclas para aceder à maioria dos controlos do computador, como o brilho do ecrã e o volume do som. Para ativar as teclas de atalho, mantenha pressionada a tecla <Fn> e pressione a outra tecla da combinação de teclas.

| Tecla de talho | Descrição |
|---|--|
| Fn + ~ | Reproduzir/Pausa (em programas de áudio/vídeo) |
| Fn + F1 | Alternar Touchpad |
| Fn + F2 | Desligar o ecrã LCD (Pressione qualquer tecla ou utilize o Touchpad para ligar o ecrã) |
| Fn + F3 | Ativar/desativar o som |
| Fn + F5/F6 | Aumentar/diminuir o volume |
| Fn + F7 | Alternar monitor |
| Fn + F8/F9 | Aumentar/diminuir o brilho |
| Fn + 10 | Ligar e desligar câmara do PC |
| Fn + F11 | Alternar modo de avião |
| Fn + F12 | Alternar Suspensão |
| NumLK | Alternar bloqueio de teclado numérico |
| Fn+ ScrLK | Alternar bloqueio de deslocamento |
| Caps Lock | Alternar bloqueio de maiúsculas |
| Fn+ Esc | Alternar Centro de Controlo |
| Fn+ ! | Controlo automático do ventilador/Potência máxima |
| Fn + Backspace | Desativar/ativar Flexikey® |
| Fn +  | Executar aplicação de teclado retroiluminado |
| Fn +  | Alternar retroiluminação do teclado |
| Fn +  | Diminuir brilho do teclado |
| Fn +  | Aumentar brilho do teclado |

Guia para cópia de segurança do sistema

⚠ AVISO

- Através desta aplicação é possível efetuar a cópia de segurança da imagem de recuperação original, em caso de perda por danos no dispositivo.
- Pode efetuar a cópia de segurança da imagem de recuperação original para um disco USB e restaurar o sistema se algum sistema de armazenamento for substituído pelo disco USB de recuperação.
- Antes de restaurar o sistema através do disco USB de recuperação, certifique-se de que já efetuou a cópia de segurança dos seus dados.
- NÃO desligue o sistema nem o cabo de alimentação durante a realização da cópia de segurança através do disco USB de recuperação.

1



- Ligue uma unidade flash USB com pelo menos 32 GB de capacidade para criar a imagem original (efetue previamente uma cópia de segurança dos dados num disco USB. Todos os dados serão eliminados durante a criação do disco USB de recuperação)

2



- Insira o disco de controladores na sua unidade ótica e execute a instalação da "Cópia de segurança do sistema" (para o modelo sem ODD, utilize o dispositivo USB ODD ou transfira a partir de <http://www.gigabyte.com>)

3



- Abra a "Cópia de segurança do sistema" quando a instalação terminar.

4

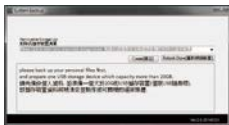

- Selecione o seu disco USB na lista pendente e comece a criar o disco USB de recuperação.

5

- A janela irá abrir quando a criação do disco de recuperação estiver concluída.
- Pressione F12 durante o arranque do sistema caso necessite de restaurar o sistema. Selecione "arrancar a partir de disco USB de recuperação" para restaurar o sistema.
- O tempo necessário para restaurar será de cerca de 30 minutos (o tempo necessário pode variar de acordo com o modelo do disco USB).

Guia de recuperação

Recuperação do sistema (Restaura o sistema operativo do computador portátil)

Quando algo correr mal com o sistema operativo do computador portátil, é possível utilizar uma imagem completa do sistema operativo, armazenada numa partição oculta para restaurar as predefinições de fábrica do sistema.



Nota

- Se o armazenamento tiver sido alterado ou a partição tiver sido eliminada, a opção de recuperação deixará de estar disponível e será necessário executar um serviço de recuperação.
- A função de recuperação está disponível apenas em dispositivos com do Sistema Operativo pré-instalado. Dispositivos com EFI SHELL não possuem função de recuperação.

Executar a recuperação do sistema

A função de recuperação do sistema é pré-instalada na fábrica antes da expedição do computador portátil. O menu de opções permite executar a ferramenta de recuperação do Windows para reinstalar o sistema operativo e restaurar as predefinições.

A breve introdução abaixo mostra como executar a ferramenta de recuperação e restaurar o sistema.



Tudo preparado para iniciar

Certifique-se de que o PC está ligado à corrente elétrica. Este processo demorará alguns minutos.

Guia de recuperação do

1 Desligue e reinicie o computador portátil.

2



Durante o processo de arranque, mantenha pressionada a tecla F9 para executar a ferramenta

3



Escolha “Resolução de problemas” para aceder às definições de recuperação.

(Pode também escolher “Continuar” para sair do sistema de recuperação e continuar para o Sistema para efetuar a cópia de segurança de ficheiros ou dados).



Existem duas opções para recuperação do sistema

- Repor este PC
Pode escolher esta opção para manter ou remover os seus ficheiros e reinstalar o Windows sem perder os seus ficheiros.
- Recuperação Inteligente
Os valores predefinidos das definições do seu PC serão restauradas.
Atenção: Irá perder todos os seus dados e ficheiros pessoais.

4



Recuperação Inteligente



A recuperação será ativada e serão apresentados botões de opção na janela. Clique em “Sim” para iniciar.



Atenção

- Se selecionar “Recuperação”, os seus dados e ficheiros pessoais serão eliminados quando o computador começar a ser restaurado, e serão repostas as predefinições do sistema operativo.
- Será exibida uma barra de progresso na janela durante o processo de recuperação. Certifique-se de que o adaptador de corrente AC está ligado e não desligue o computador portátil.



Quando a recuperação do sistema estiver concluída, será apresentado um botão de opção na janela. Clique em “Desligar”.

5



Opções avançadas



Restauração do Sistema

Use um ponto de restauro gravado no seu PC para restaurar o Windows.



Recuperação da Imagem do Sistema

Recupere o Windows com um ficheiro de imagem do sistema específico.



Reparação do Arranque

Corrigir problemas que impedem o carregamento do Windows.



Linha de Comandos

Utilizar a Linha de Comandos para resolução avançada de problemas.



Definições de Firmware UEFI

Alterar definições no firmware UEFI do seu PC.



Definições de Arranque

Alterar comportamento de arranque do Windows.

Anexo

■ Garantia e Serviço:

Consulte informações relacionadas com garantia e serviço no certificado de garantia ou no website da GIGABYTE no link abaixo:

<https://www.gigabyte.com/Support/Laptop>

■ Perguntas frequentes:

Para aceder às perguntas frequentes, consulte o link abaixo:

<https://www.gigabyte.com/Support/Faq>

Prima utilizare a notebook-ului GIGABYTE

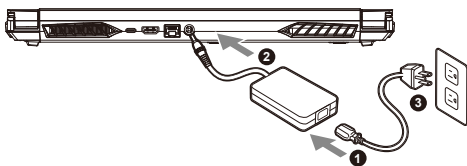

- 1 Conectați cablul de alimentare la adaptor.
- 2 Conectați adaptorul la portul de intrare de alimentare (DC) de pe notebook.
- 3 Conectați cablul de alimentare la ieșirea de alimentare.

Pornirea alimentării

După ce porniți notebook-ul pentru prima dată, nu îl opriți înainte de configurarea sistemului de operare. Rețineți că volumul audio nu va funcționa până la finalizarea configurării Windows®.

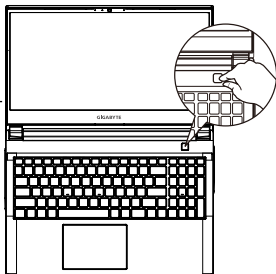

! IMPORTANT

- Asigurați-vă că PC-ul dvs. notebook este conectat la un adaptor de alimentare cu împământare înainte de a-l porni pentru prima dată.
- Când utilizați notebook-ul în modul adaptor de alimentare, priza trebuie să fie aproape de unitate și ușor accesibilă.
- Localizați marcajul de intrare/ieșire de pe notebook și asigurați-vă că se potrivește cu informațiile de intrare/ieșire de pe adaptorul de alimentare. Unele modele de notebook-uri pot avea curenți de ieșire multipli, în funcție de SKU-ul disponibil.
- Informații despre adaptorul de alimentare:
 - Tensiune de intrare: 100-240 V c.a.
 - Frecvență de intrare: 50-60 Hz
 - Tensiune de ieșire nominală: 19,5V, 9.23A

Manual complet de utilizare

Pentru mai multe ghiduri de utilizare și instrucțiuni software, consultați linkul de mai jos:
<https://www.gigabyte.com/Support>

* Specificațiile și aspectul produsului pot diferi de la o țară la alta. Recomandăm să consultați distribuitorii locali pentru specificațiile și aspectul produselor disponibile în țara dvs.

* Deși ne străduim să prezentăm cele mai exacte și complete informații în momentul publicării, ne rezervăm dreptul de a face modificări fără notificare prealabilă.

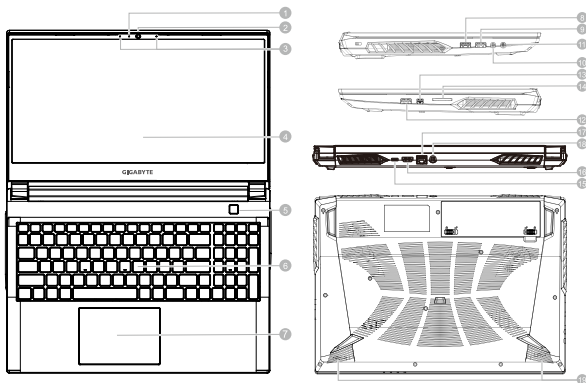

1 Indicator cameră web

2 Cameră web

3 Microfon

4 Panou de afișare

5 Buton de pornire

6 Tastatură

7 Touchpad

8 Port USB 3.2 (USB tip-A)

9 Port USB 2.0 (USB tip-A)

10 Mufă pentru microfon

11 Mufă combinată audio

12 Port USB 3.2 (USB tip-A)

13 Mini Display Port 1.2

14 Cititor de card SD

15 Port USB 3.2 (DisplayPort prin USB Type-C)

16 Port HDMI **HDMI**

17 Port Ethernet (LAN)

18 Port intrare alimentare (c.c.)





19 Difuzor

IMPORTANT

- Nu scoateți bateria cu litiu încorporată. Pentru orice operații de service, contactați centrul local de service autorizat GIGABYTE.
- Nu instalați notebook-ul pe o suprafață înclinată sau într-un loc predispus la vibrații și evitați utilizarea notebook-ului în acea locație pentru o perioadă lungă de timp. Acest lucru crește riscul de defecțiune sau deteriorare a produsului.
- Nu depozitați și nu utilizați notebook-ul în lumina directă a soarelui sau în locația în care temperaturile depășesc 45°C (112°F), cum ar fi în interiorul vehiculelor. Există pericolul ca bateria să se umfle și să se uzeze.
- Nu utilizați notebook-ul într-o locație slab ventilată, cum ar fi pe așternuturi sau pe o pernă etc. și nu îl utilizați într-o locație, cum ar fi o cameră cu încălzire prin pardoseală, deoarece ar putea duce la supraîncălzirea computerului. Orificiile pentru notebook (laterale sau inferioare) nu trebuie blocate, mai ales în aceste medii. Dacă orificiile de ventilare sunt blocate, acest lucru poate fi periculos și poate cauza supraîncălzirea notebook-ului.

Taste rapide

Computerul folosește taste rapide sau combinații de taste pentru a accesa majoritatea comenzilor, cum ar fi luminozitatea ecranului și volumul. Pentru a activa tastele rapide, țineți apăsat butonul <Fn> înainte de a apăsa cealaltă tastă din combinația de taste rapide.

| Tastă rapidă | Descriere |
|---|---|
| Fn + ~ | Redare/pauză (în programe audio/video) |
| Fn + F1 | Comutare touchpad |
| Fn + F2 | Oprire iluminare de fundal LCD (Apăsați o tastă sau utilizați touchpad-ul pentru a porni) |
| Fn + F3 | Comutare oprire sonor |
| Fn + F5/F6 | Scăderea/creșterea volumului |
| Fn + F7 | Comutare afișaj |
| Fn + F8/F9 | Reducere/creștere luminozitate |
| Fn + 10 | Activare și dezactivare cameră PC |
| Fn + F11 | Comutare mod avion |
| Fn + F12 | Comutare repaus |
| NumLK | Comutare blocare tastatură numerică |
| Fn+ ScrLK | Comutare blocare defilare |
| Caps Lock | Comutare blocare majuscule |
| Fn+ Esc | Comutator Centru de comandă |
| Fn+ ! | Control automat ventilator/putere maximă |
| Fn + Backspace | Dezactivare/activare Flexikey® |
| Fn +  | Lansare aplicație cu tastatură iluminată din spate |
| Fn +  | Comutare retroiluminare tastatură |
| Fn +  | Reducere luminozitate tastatură |
| Fn +  | Creștere luminozitate tastatură |

Ghid pentru copie de rezervă sistem

AVERTISMENT

- Puteți copia imaginea de recuperare originală prin această aplicație în cazul pierderilor cauzate de deteriorarea dispozitivului.
- Puteți copia imaginea de recuperare originală pe unitatea USB și restabili sistemul dacă orice sistem de stocare este înlocuit cu unitatea de recuperare USB.
- Înainte de a restabili sistemul prin intermediul unității USB de recuperare, asigurați-vă că ați efectuat deja copia de rezervă a datelor dvs.
- NU opriți sau deconectați sistemul atunci când efectuați copie de rezervă prin unitate USB de recuperare.

1



- Conectați o unitate flash USB cu o capacitate de cel puțin 32 GB pentru a efectua imaginea originală (faceți mai întâi o copie de siguranță a datelor de pe unitatea USB. Toate datele vor fi eliminate în timpul creării unui disc USB de recuperare)

2



- Introduceți discul driverului în unitatea optică și rulați instalarea „System backup” (Copie de siguranță sistem) (pentru modelul non-ODD, utilizați dispozitivul USB ODD sau descărcați de la <http://www.gigabyte.com>)

3



- Rulați „System backup” (Copie de siguranță sistem) după terminarea instalării.

4

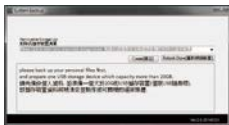

- Selectați unitatea USB din lista derulantă și începeți să creați discul USB de recuperare.

5

- Fereastra va apărea când se termină crearea discului de recuperare.
- Apăsăți F12 la pornirea sistemului când trebuie să restabiliți sistemul. Selectați „boot from recovery USB disk” (boot de pe discul de recuperare USB), iar sistemul va fi restabilit.
- Timpul necesar pentru restabilire va fi de aproximativ 30 de minute (timpul necesar poate varia în funcție de modelul unității USB).

Ghid de recuperare

Recuperare sistem (restabiliți sistemul de operare al laptopului)

Când ceva nu merge bine cu sistemul de operare, stocarea laptopului are o partiție ascunsă care conține o imagine completă de rezervă a sistemului de operare, care poate fi utilizată pentru a restabili sistemul la setările implicite din fabrică.



Notă

- Dacă mediul de stocare a fost schimbat sau partiția a fost ștearsă, opțiunea de recuperare nu va mai fi disponibilă și va fi necesar un serviciu de recuperare.
- Funcția de recuperare este disponibilă numai pe dispozitivele cu sistem de operare preinstalat. Dispozitivele cu EFI SHELL nu au funcția de recuperare.

Recuperare de sistem

Funcția de recuperare a sistemului este preinstalată înainte ca laptopul să fie livrat din fabrică. Meniul de opțiuni vă permite să lansați instrumentul de recuperare Windows pentru a reinstala sistemul de operare la valorile implicite din fabrică.

Scurta introducere de mai jos vă va arăta cum să porniți instrumentul de recuperare și să vă restabiliți sistemul.



Gata de pornire

Asigurați-vă că laptopul este conectat. Acest lucru va dura câteva minute.

Ghid de recuperare

1 Opriți și reporniți laptopul.

2



În timpul procesului de pornire a laptopului, țineți apăsată tasta F9 pentru a lansa instrumentul.

3



Alegeți „Depanare” pentru a accesa setările de recuperare.

(De asemenea, puteți alege „Continuare” pentru a ieși din recuperarea sistemului și a continua pornirea Sistem pentru copierea de rezervă a fișierelor sau datelor).



Există două opțiuni pentru recuperarea sistemului

- Resetați acest PC
Puteți alege să păstrați sau să eliminați fișierele și apoi să reinstalați Windows, fără a vă pierde fișierele.
- Recuperare inteligentă

Setările PC-ului dvs. vor fi readuse la setările implicite din fabrică.
Atenție: Toate datele și fișierele personale vor fi pierdute.

4



Recuperare inteligentă



Recuperarea va fi activată și veți vedea butoanele de opțiuni din fereastră. Faceți clic pe „Da” pentru a porni.



Atenție

- După selectarea „Recuperare”, datele și fișierele dvs. personale vor fi șterse după ce laptopul începe restabilirea, iar sistemul de operare va fi resetat la setările implicite din fabrică.
- O bară de progres se va afișa pe fereastră atunci când procesul de recuperare se execută. Asigurați-vă că adaptorul c.a. este conectat și nu opriți laptopul.



După finalizarea recuperării sistemului, veți vedea butonul de opțiune pe fereastră, faceți clic pe „Oprire”.

5



Opțiuni avansate



Restabilirea sistemului

Utilizați un punct de restabilire înregistrat pe computerul dvs. pentru a restabili Windows.



Recuperare imagine sistem

Recuperați Windows utilizând un anumit fișier imagine de sistem.



Reparare pornire

Remediați problemele care împiedică încărcarea Windows.



Command Prompt

Utilizați linia de comandă pentru depanare avansată.



Setări firmware UEFI

Modificați setările în firmware-ul UEFI al computerului.



Setări de pornire

Schimbați comportamentul de pornire Windows.

Anexă

■ Garanție și service:

Garanție și service și informații conexe, consultați cardul de garanție sau site-ul web de service GIGABYTE la link-ul de mai jos:

<https://www.gigabyte.com/Support/Laptop>

■ ÎNTREBĂRI FRECVENTE:

Pentru întrebări frecvente, consultați link-ul de mai jos:

<https://www.gigabyte.com/Support/Faq>

Первый Запуск Ноутбука GIGABYTE

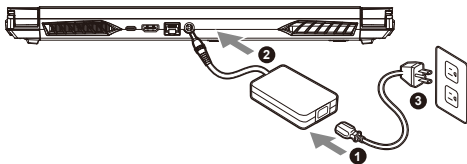

- 1 Подключите шнур питания к блоку питания переменного тока.
- 2 Подключите адаптер к разъему питания (DC) на задней стороне ноутбука.
- 3 Подключите шнур питания к сети.

Включение Ноутбука

Включив ноутбук в первый раз, не выключайте устройство до тех пор, пока не завершится настройка операционной системы. Пожалуйста, обратите внимание, что функция настройки громкости звука не будет работать до завершения установки Windows®.

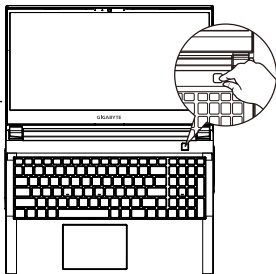

ВНИМАНИЕ

- Перед первым включением убедитесь, что ваш ноутбук подключен к блоку питания с заземлением.
- При использовании ноутбука от сети, розетка должна быть расположена рядом с устройством и быть легко доступной.
- Найдите маркировку о входном и выходном напряжении на Вашем ноутбуке и удостоверьтесь, что она совпадает с информацией о входном/выходном напряжении блока питания. Некоторые ноутбуки имеют различные значения напряжения в зависимости от артикула модели.
- Информация о блоке питания:
 - Входное напряжение : 100-240 В
 - Частота входного напряжения : 50-60 Гц
 - Выходное напряжение : 19,5V, 9.23A

Полное Руководство Пользователя

Дополнительную информацию об устройстве и программном обеспечении можно найти на сайте <https://www.gigabyte.com/Support>

* Внешний вид товаров и их спецификации могут отличаться в разных странах. Мы рекомендуем проверить информацию о продаваемых в Вашей стране товарах, их внешнем виде и спецификациях у местных дистрибьюторов.

* Хотя мы стремимся представить максимально точную и полную информацию на момент публикации, мы оставляем за собой право вносить изменения без предварительного уведомления.

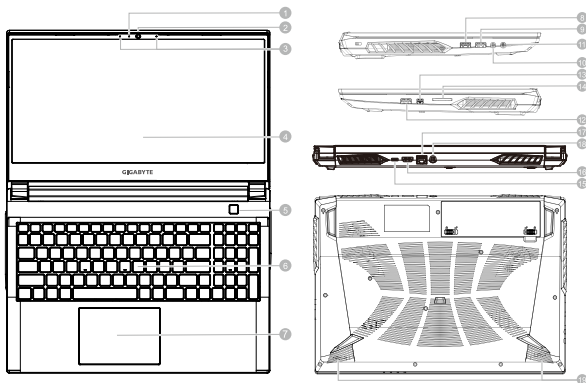

1 Индикатор Вебкамеры

2 Вебкамера

3 Микрофон

4 Дисплей

5 Кнопка Включения

6 Клавиатура

7 Сенсорная Панель

8 Порт USB 3.2 (Тип A)

9 Порт USB 2.0 (Тип A)

10 Входной порт для микрофона

11 Комбинированный аудио разъем

12 Порт USB 3.2 (Тип A)

13 Порт Mini Display 1.2

14 Устройство Чтения SD-карт

15 Порт USB 3.2
(DisplayPort через USB Type-C)

16 Порт HDMI **HDMI**

17 Сетевой Порт (LAN)

18 Разъем питания

19 Динамики







ВНИМАНИЕ

- Не извлекайте встроенный литиевый аккумулятор. Если Вам нужна помощь, пожалуйста, обратитесь к авторизованному представителю GIGABYTE.
- Не устанавливайте ноутбук на наклонной поверхности или в местах, где возможны вибрации, а также не рекомендуется использовать ноутбук в таких местах длительное время. Это увеличивает риск поломки или повреждения устройства.
- Не храните и не используйте ноутбук под воздействием прямого солнечного света или в местах, где температура превышает 112°F (45°C), как например, внутри автомобиля. Это создает опасность расширения литий-ионной батареи и ее старения.
- Не используйте ноутбук в местах с плохой вентиляцией, как например, на кровати, на подушке для сна или диванной подушке, а также нельзя использовать ноутбук в помещении с подогревом пола, так как это может привести к перегреву компьютера. Следите за тем, чтобы отверстия для вентиляции ноутбука (сбоку или снизу) не были закрыты, особенно в условиях, описанных выше. Если вентиляционные отверстия заблокированы, это может представлять опасность и привести к перегреву ноутбука.

Горячие Клавиши

В компьютере используются горячие клавиши или комбинации клавиш для доступа к большинству элементов управления компьютера, таких как яркость экрана и настройка громкости. Чтобы активировать горячие клавиши, нажмите и удерживайте клавишу <Fn> до того как нажимать другую клавишу горячей комбинации...

| Комбинация Клавиш | Описание |
|---|--|
| Fn + ~ | Воспроизведение / Пауза (в аудио / видео программах) |
| Fn + F1 | Переключатель Сенсорной Панели |
| Fn + F2 | Выключите Подсветку ЖК-дисплея (Нажмите клавишу или используйте сенсорную панель для включения) |
| Fn + F3 | Выключить Звук |
| Fn + F5/F6 | Уменьшение / Увеличение Громкости |
| Fn + F7 | Переключатель Дисплея |
| Fn + F8/F9 | Уменьшение / Увеличение Яркости |
| Fn + 10 | Включение / Выключение Камеры ПК |
| Fn + F11 | Переключатель Режимы Полета |
| Fn + F12 | Переключатель Спящего Режимы |
| NumLK | Переключатель Цифровых Клавиш |
| Fn+ ScrLK | Переключатель Прокрутки |
| Caps Lock | Переключатель Caps Lock |
| Fn+ Esc | Переключатель Центра Управления |
| Fn+ ! | Автоматическое управление вентилятором / Полная мощность |
| Fn + Backspace | Включение / Выключение Flexikey® |
| Fn +  | Запуск приложения для подсветки клавиатуры |
| Fn +  | Включение / Выключение подсветки клавиатуры |
| Fn +  | Уменьшить Яркость Подсветки |
| Fn +  | Увеличить Яркость Подсветки |

Инструкция По Использованию System Backup

⚠ ВНИМАНИЕ

- С помощью данного приложения Вы можете создать резервную копию образа восстановления системы на случай повреждения устройства.
- Вы можете сделать резервную копию исходного образа восстановления на USB-накопитель и восстановить систему с помощью USB-накопителя, в случае замены системы хранения.
- Прежде чем начать восстановление системы с помощью загрузочного USB, удостоверьтесь, что Вы сделали резервную копию Ваших данных.
- Пожалуйста, не выключайте систему и не отключайте питание в процессе восстановления системы с помощью USB.

1



- Пожалуйста, вставьте USB емкостью от 32 Гб для создания образа восстановления (сначала сделайте резервную копию данных на USB. Все данные на USB будут уничтожены в процессе создания образа восстановления).

2



- Вставьте диск с драйверами в оптический привод и установите ""Smart Backup"" (для моделей без встроенного оптического привода: пожалуйста, используйте USB оптический привод или загрузите его с <http://www.gigabyte.com>)

3



- После установки, запустите ""Smart Backup""

4

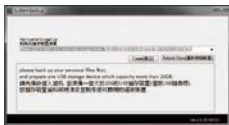

- Выберите USB диск, на котором Вы хотите создать образ восстановления, из предложенного списка и запустите создание образа.

5

- Всплывающее окно оповестит о завершении процесса создания загрузочного диска с образом восстановления системы.
- Пожалуйста, нажмите F12 при запуске компьютера, если Вы хотите восстановить систему. Выберите ""Boot from recovery USB disk"" и система будет восстановлена.
- Время, которое потребуется для восстановления системы, составляет около 30 минут (в зависимости от модели Вашего USB).

Инструкция По Восстановлению

Система Восстановления (Восстановление операционной системы вашего ноутбука)

В случае возникновения проблем с операционной системой ноутбука, Вы можете воВ случае возникновения проблем с операционной системой ноутбука, Вы можете восстановить систему до заводских установок при помощи запасной полной версии ОС, которая хранится в закрытом разделе базы данных вашего ноутбука. Восстановить систему до заводских установок при помощи запасной полной версии ОС, которая хранится в закрытом разделе базы данных вашего ноутбука.



ВНИМАНИЕ

- если база данных отключена или закрытый раздел ее удален, опция восстановления системы будет недоступна и потребуются услуги восстановления.
- Опция восстановления системы доступна только для устройств с предустановленной ОС. Устройства с ОС EFI SHELL не имеют доступа к функции восстановления ОС.

Запуск функции Восстановление системы *Recuperare de sistem*

Функция восстановления системы предустановлена перед отправкой ноутбука с завода. Меню опций позволяет запустить функцию Восстановление системы для того, чтобы восстановить ОС до заводских конфигураций.

Краткая инструкция ниже показывает как запустить функцию Восстановление системы.



Готово

Убедитесь, что ваше устройство подключено к сети. Это займет всего несколько минут.

Инструкция по Восстановлению

1 Выключите и перезагрузите ваш ноутбук.

2



В режиме включения ноутбука нажмите и удерживайте кнопку F9 для запуска функции восстановления ОС.

3



Выберите «Troubleshoot», чтобы войти в настройки восстановления.

(Также Вы можете выбрать «Continue», для выхода из системы восстановления и перейти к загрузке Система для резервного копирования файлов или данных.)



Существуют две опции для восстановления системы

- **Reset this PC** - Переустановка системы
Вы можете выбрать сохранить или удалить ваши файлы и переустановить Windows без потери ваших файлов.
- **Smart Recovery**
Установки вашего ПК будут возвращены к заводским установкам по умолчанию.

ВНИМАНИЕ: Все персональные данные и файлы будут удалены.

4



Smart Recovery



Функция восстановления будет активирована, и Вы увидите кнопки опций восстановления в окне. Нажмите "Yes"/Да для начала работы.



ВНИМАНИЕ

- При выборе "Recovery" / Восстановление, ваши личные данные и файлы будут удалены как только ноутбук начнет процедуру восстановления, а операционная система будет восстановлена к заводским настройкам по умолчанию.
- Индикатор прогресса появится в окне с началом работы процесса восстановления. Пожалуйста, убедитесь, что Ваш ноутбук подключен к сети питания через AC адаптер и не выключайте ноутбук.



После завершения системы восстановления, пожалуйста, нажмите "Shutdown" / Выключить.

5



Расширенные настройки

**System Restore** Восстановление системы

Используйте точку восстановления, ранее созданную на вашем ПК, для восстановления Windows.

**System Image Recovery** Восстановление образа системы

Восстановление Windows с помощью конкретного файла образа системы.

**Startup Repair** Устранение проблем загрузки

Устранить проблемы, не позволяющие Windows загрузиться.

**Command Prompt** Командная строка

Использовать командную строку для продвинутого устранения неполадок.

**UEFI Firmware Settings** Настройки прошивки UEFI

Изменить настройки прошивки UEFI вашего ПК.

**Startup Setting** Настройки запуска

Изменить настройки запуска Windows.

Приложение

■ Сервисное обслуживание

Информацию о гарантии и сервисном обслуживании, а также сопутствующую информацию см. на гарантийном талоне или на веб-сайте сервисного обслуживания GIGABYTE по следующей ссылке:
<https://www.gigabyte.com/Support/Laptop>

■ Часто задаваемые вопросы

Список часто задаваемых вопросов можно найти, перейдя по ссылке
<https://www.gigabyte.com/Support/Faq>

首次使用GIGABYTE笔记本电脑

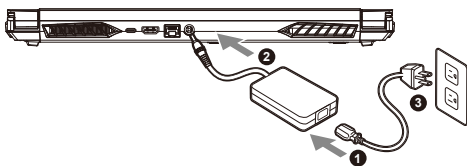

- 1 将电源线接上电源适配器。
- 2 将电源适配器连接到电脑的电源插孔。
- 3 将电源适配器插入电源插座。

开启笔记本电脑:

第一次开机时，在还未完全进入操作系统前请勿强制关机。请注意开启电源后，直到该操作系统配置完成前，音量无法设定。

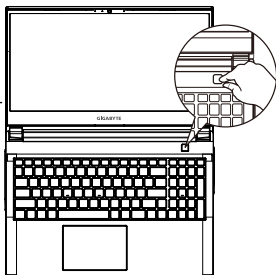

⚠ 重要

- 第一次启动笔记本电脑之前，请先确认已经将电源适配器连接至电脑。
- 当笔记本电脑在电源适配器使用模式时，请将电源适配器靠近插座以便于使用。
- 找出笔记本电脑的输入/输出频率标示，并请确认符合电源适配器上的输入/输出频率资讯。
- 电源适配器资讯：
 - 输入电压：100-240 Vac
 - 输入频率：50-60 Hz
 - 额定输出电压：19.5 V / 9.23 A

完整使用说明书

详细笔记本电脑使用说明与软体操作说明，请至技嘉Download-Center下载电子说明书。
<https://www.gigabyte.cn/Support>

* 实际出货规格及产品外观依各国家地区可能有所不同，我们诚挚的建议您与当地的经销商或零售商确认目前贩卖的产品规格及样式。

* 我们会尽力提供正确与完整的数据于网页上，并保留改动、修正页面信息的权利，恕不另行通知。

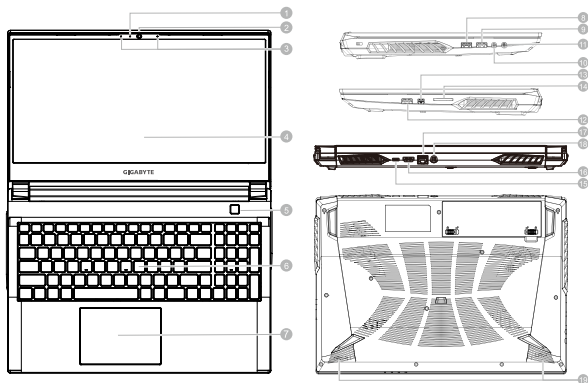

1 视讯指示灯

2 视讯镜头

3 麦克风

4 屏幕面板

5 电源按钮

6 键盘

7 触控板

8 USB 3.2 接口 (USB-type A 型接口)

9 USB 2.0 接口 (USB-type A 型接口)

10 麦克风插孔

11 耳机 / 麦克风插孔

12 USB 3.2 接口 (USB-type A 型接口)

13 Mini Display 1.2 埠

14 SD 卡片阅读机

15 USB 3.2 端口

(DisplayPort over USB Type-C 型接口)

16 HDMI 接口 **HDMI**

17 有线网络(LAN) 接口





18 直流电源输入插孔

19 喇叭

⚠ 重要

- 本机器设备配备的锂电池为不可拆卸装置，请交由 GIGABYTE 授权维修服务中心移除装置中的电池。
- 请不要于斜面上或容易震动的地方使用笔记本电脑，以降低发生故障和产品损坏的风险。
- 请勿置于车内、室内外阳光强烈或高于 45 度之储藏环境，以免锂电池发生老化或膨胀等危险。
- 请在通风良好的地方使用此产品。请勿在床上、枕头等通风不良的地方使用此产品，并且不要在有楼板暖气的地方使用，避免导致笔记本电脑过热。请避免底部和侧边的通风孔阻塞。如果通风孔阻塞，会有损害笔记本电脑或导致内部过热的危险。

许多计算机的设定例如屏幕亮度、喇叭音量等可利用计算机的快捷键直接调整。如需使用快捷键，请依下表先按住 <Fn> 键，再按下 <F1>~<F12> 等按键。

| 快捷键 | 功能叙述 |
|---|---------------|
| Fn + ~ | 在影音播放程序中启动与暂停 |
| Fn + F1 | 触摸板开关 |
| Fn + F2 | 关闭 LCD 背光 |
| Fn + F3 | 喇叭静音 |
| Fn + F5/F6 | 减弱 / 增大音量 |
| Fn + F7 | 屏幕开关 |
| Fn + F8/F9 | 屏幕亮度减弱 / 增强 |
| Fn + 10 | PC 摄像头开关 |
| Fn + F11 | 飞行模式开关 |
| Fn + F12 | 休眠开关 |
| NumLK | 数字键切换 |
| Fn+ ScrLK | 滚动锁切换 |
| Caps Lock | 英文大小写切换 |
| Fn+ Esc | 快捷键控制中心开关 |
| Fn+ ! | 风扇速度调整 |
| Fn + Backspace | Flexikey® 开关 |
| Fn +  | 开启键盘背光控制程序 |
| Fn +  | 键盘背光打开 |
| Fn +  | 减弱键盘背光 |
| Fn +  | 加强键盘背光 |

System Backup 使用说明

⚠ 注意

- 为避免储存装置毁损导致原厂的还原映像档遗失，您可以透过此软件来备份原厂的还原映像档。
- 如果您想更换新的储存装置，您可以透过此软件将原厂还原映像档备份至 USB 随身碟，安装好新的储存装置后，再将出厂的默认系统倒回新储存装置。
- 使用本软件所制作的还原 USB 随身碟，将系统还原以前，请先做好数据备份，以免数据流失。
- 利用还原 USB 随身碟进行系统还原时，请勿移除或关掉电源。

1



- 若要制作原厂映像档的还原 USB 随身碟，请先插入容量至少有 32GB 的 USB 随身碟（请先将 USB 随身碟里原有的数据备份，避免因下述操作造成 USB 随身碟里的数据遗失）。

2



- 放入驱动程序光盘，执行安装 "System Backup"。（无内建光盘机的机种，请外接 USB 光盘机；若光盘内没有软件，请上 www.gigabyte.com 下载）。

3



- 安装完成后，执行桌面上的 "System Backup"。

4



- 从清单中选取刚刚插入的 USB 随身碟，然后选择建立还原 USB。

5

- 跳出结束窗口后即完成。
- 若要还原您的系统，请在开机时按 F12，选择用【USB 随身碟开机】。【USB 随身碟】会自动完成还原您的系统。
- 还原时间约需 30 分钟（所需时间会因 USB 随身碟种类而有所不同）。

系统还原使用说明

系统还原（修复您的笔记本作业系统）

当操作系统使用上出现不稳定的情况，笔记本计算机原厂出货的储存装置里有一个隐藏扇区，其内容为操作系统的完整备份映像档，可以用来救援系统将储存装置里的操作系统还原到出厂默认值。



注意

- 如果储存装置有被更换过或删除该隐藏扇区，还原功能将无法使用，需送维修中心还原。
- 出厂规格为预搭操作系统时才有此还原功能，若是 EFI SHELL 销售则不提供此功能。

啟動系統還原

系统还原功能是笔记本计算机出厂时被预安装的。该选项可以启动 Windows 故障还原工具，重新安装操作系统为出厂默认值。

以下为简要介绍如何启动还原工具，并开始还原系统。



行还原前请注意

确认笔记本计算机已接上外接电源，还原系统会花费几分钟的时间。

系统还原说明

1 关机并重新启动笔记本电脑。

2



启动笔记本电脑后，按著 F9 按键几秒钟以启动还原工具。

3



选择“Troubleshoot”进入系统还原及高级选项。

(您也可以选择“Continue”直接操作系统，备份个人资料与文件后再进行还原。)



系统还原有两种方式可供选择

- **Reset this PC**
如果计算机因软件或设定值不佳而不稳定，您可以选择• 除或保留个人文件，在重设计算机设定值而不遗失个人文件。
- **Smart Recovery**
笔记本电脑的设定值会被还原成出厂默认值。

注意：将会遗失所有的个人资料与文件。

4



Smart Recovery



进入重置系统模式，工具栏会有还原选项，如您确定要系统还原，点选“是”执行。



注意事项

- 一旦选择还原后，所有原本的个人资料与文件将被删除，• 还原系统及储存装置至出厂默认值。
- 还原视窗开启并进行系统还原，在这之时请确认接上变压器确保电力无虞，并请勿关闭电源。



当系统还原完成后，工具列会有选项，请点选“关机”

5



更多系统还原的进阶设定。



System Restore 系统还原

选择系统还原的纪录时间，将系统还原至该时间点。



System Image Recovery 系统备份还原

使用之前备份的系统备份资料还原 Windows 系统。



Startup Repair 启动修复程序

修复及解决 Windows 系统问题。



Command Prompt 命令提示字符

使用命令字符执行进阶的疑难排解。



UEFI Firmware Settings UEFI BIOS 设定

重新启动，变更 UEFI BIOS 设定值。



Startup Settings 启动设置

变更 Windows 启动设定。

附录

■ 保固及客服信息：

相关保固条款及客服信息请参考随货所附之保固保证书，或参考技嘉技术支持网站。

<https://www.gigabyte.cn/Support/Laptop>

■ FAQ：

相关常见问题请参考技嘉常见问题网站

<https://www.gigabyte.cn/Support/Faq>

Korišćenje GIGABYTE notebook računara po prvi put

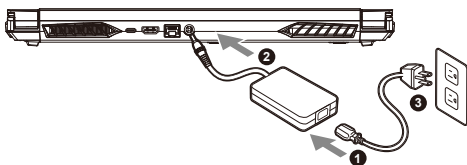

- 1 Povežite kabl za napajanje sa adapterom naizmjenične struje.
- 2 Povežite adapter sa ulaznim priključkom za napajanje (DC) na prenosnom računaru.
- 3 Povežite kabl za napajanje sa strujnom utičnicom.

Uključivanje napajanja

Nakon što uključite notebook računar po prvi put, ne isključujte ga sve dok se ne završi konfiguracija operativnog sistema. Uzmite u obzir da dugme za jačinu zvuka neće funkcionisati dok se ne završi podešavanje operativnog sistema Windows®.

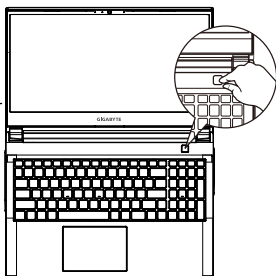

VAŽNO

- Uverite se da je vaš notebook računar povezan sa uzemljenim adapterom za napajanje pre nego što ga prvi put uključite.
- Kada koristite notebook računar u režimu adaptera za napajanje, strujna utičnica mora biti blizu uređaja i lako dostupna.
- Pronađite oznaku sa ulaznom/izlaznom specifikacijom na notebook računaru i uverite se da se slaže sa informacijama o ulaznoj/izlaznoj specifikaciji na adapteru za napajanje. Neki modeli notebook računara možda imaju više specifikacija izlazne struje, na osnovu dostupnog SKU-a.
- Informacije o adapteru za napajanje:
 - Ulazni napon : 100-240 Vac
 - Ulazna frekvencija : 50-60 Hz
 - Specifikacija izlaznog napona : 19,5V, 9.23A

Puno uputstvo za upotrebu

Za dodatna uputstva za upotrebu i uputstvo za korišćenje softvera pogledajte vezu ispod:

<https://www.gigabyte.com/Support>

* Specifikacije i izgled proizvoda se mogu razlikovati u zavisnosti od zemlje. Preporučujemo da kod lokalnih prodavaca proverite specifikacije i izgled proizvoda koji su dostupni u vašoj zemlji.

* Iako se trudimo da obezbedimo najpreciznije i sveobuhvatne informacije u trenutku objavljivanja, zadržavamo pravo da izvršimo promene bez prethodnog obaveštenja.

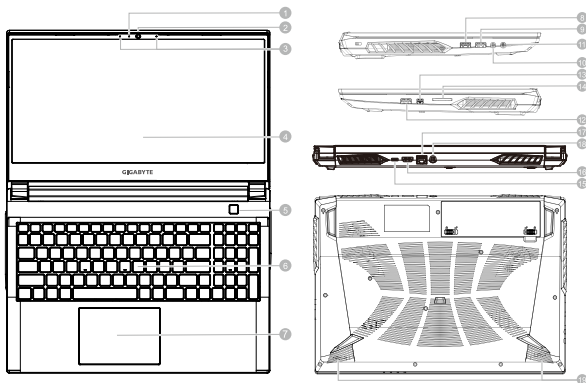

1 Indikator veb-kamere

2 Veb-kamera

3 Mikrofon

4 Ekran

5 Dugme za napajanje

6 Tastatura

7 Tačped

8 USB 3.2 port (USB tip A)

9 USB 2.0 port (USB tip A)

10 Ulazni priključak za mikrofon

11 Kombinovani audio priključak

12 USB 3.2 port (USB tip A)

13 Mini DisplayPort 1.2

14 Čitač SD kartica

15 УСБ 3.2 порт
(ДисплеиПорт преко УСБ Типе-Ц)

16 HDMI port **HDMI**

17 Mrežni port(LAN)

18 Ulazni priključak za napajanje
jednosmernom strujom (DC)





19 Zvučnik

VAŽNO

- Ne uklanjajte ugrađenu litijumsku bateriju. Za sve potrebe servisiranja obratite se svom lokalnom GIGABYTE ovlašćenom servisnom centru.
- Ne postavljajte notebook računar na nagnutu površinu ili na mesto gde dolazi od vibracija ili izbegavajte da koristite notebook računar na takvim mestima tokom dužeg vremenskog perioda. To povećava rizik od kvara ili nastanka oštećenja na proizvodu.
- Ne skladištite i ne koristite notebook računar na direktnom sunčevom svetlu ili lokacijama s temperaturom većom od 45 °C (112 °F), npr. unutar vozila. Postoji rizik od širenja i smanjenja radnog veka litijum-jonske baterije.
- Ne koristite notebook računar na slabo provetrenim mestima, npr. na posteljini ili na jastuku itd. i ne koristite ga na mestima kao što je soba sa podnim grejanjem, jer to može dovesti do pregrevanja računara. Pazite da otvori za ventilaciju na notebook računaru (sa strane ili s donje strane) ne budu blokirani, posebno u takvim okruženjima. Ako su otvori blokirani, to može da bude opasno i dovede do pregrevanja notebook računara.

Prečice

Računar koristi prečice ili kombinacije tastera za pristup većini kontrola računara, kao što su osvetljenost ekrana i jačina zvuka. Da biste aktivirali prečice, pritisnite i držite taster <Fn> pre nego što pritisnete drugi taster u kombinaciji prečice.

| Prečica | Опис |
|---|---|
| Fn + ~ | Reprodukcija/Pauziranje(u audio/video programima) |
| Fn + F1 | Uključivanje/isključivanje tačpeda |
| Fn + F2 | Isključivanje pozadinskog osvetljenja LCD ekrana (Pritisnite taster ili koristite tačped da biste uključili) |
| Fn + F3 | Isključivanje/uključivanje zvuka |
| Fn + F5/F6 | Povećanje/smanjenje jačine zvuka |
| Fn + F7 | Prebacivanje ekrana |
| Fn + F8/F9 | Povećanje/smanjenje osvetljenosti |
| Fn + 10 | Uključivanje i isključivanje napajanja kamere računara |
| Fn + F11 | Prekidač režima rada u avionu |
| Fn + F12 | Uključivanje/isključivanje režima spavanja |
| NumLK | Uključivanje/isključivanje numeričke tastature |
| Fn+ ScrLK | Uključivanje/isključivanje tastera Scroll Lock (blokada pomeranja) |
| Caps Lock | Uključivanje/isključivanje tastera Caps Lock (velika slova) |
| Fn+ Esc | Uključivanje/isključivanje kontrolnog centra |
| Fn+ ! | Automatsko upravljanje ventilatorom / puna snaga |
| Fn + Backspace | Onemogućiti/omogućiti Flexikey® |
| Fn +  | Pokreni aplikaciju pozadinskog osvetljenja tastature |
| Fn +  | Uključivanje/isključivanje pozadinskog osvetljenja tastature |
| Fn +  | Smanjenje osvetljenosti tastature |
| Fn +  | Povećanje osvetljenosti tastature |

Vodič za pravljenje rezervne kopije sistema



UPOZORENJE

- Pomoću ove aplikacije možete da napravite rezervnu kopiju originalne slike za oporavak, u slučaju gubitka usled oštećenja uređaja.
- Možete da napravite rezervnu kopiju originalne slike za oporavak na USB disku i oporavite sistem pomoću USB diska za oporavak u slučaju zamene sistema za skladištenje.
- Pre nego što oporavite sistem pomoću ovog USB diska za oporavak, uverite se da ste već napravili rezervnu kopiju vaših podataka.
- NE isključujte sistem prilikom pravljenja rezervne kopije pomoću USB diska za oporavak.

1



- Priključite USB fleš disk kapaciteta najmanje 32 GB da biste napravili originalnu sliku (prvo napravite rezervnu kopiju podataka sa USB-a. Svi podaci će biti izbrisani tokom kreiranja USB diska za oporavak)

2



- Ubacite disk sa upravljačkim programom u vaš optički uređaj i pokrenite instalaciju „System Backup“ (Rezervna kopija sistema) (u slučaju modela bez optičkog uređaja, koristite USB optički uređaj ili preuzmite sa lokacije <http://www.gigabyte.com>)

3



- Pokrenite „System Backup“ (Rezervna kopija sistema) nakon što završite instalaciju.

4

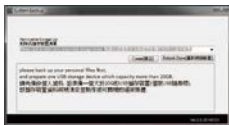

- Izaberite svoj USB s padajuće liste i započnite pravljenje USB diska za oporavak.

5

- Prozor će iskočiti kada pravljenje diska za oporavak bude završeno.
- Pritisnite F12 prilikom pokretanja sistema kada je potrebno da oporavite sistem. Izaberite opciju „boot from recovery USB disk“ (Pokreni sistem sa USB diska za oporavak) i sistem će biti oporavljen.
- Vreme potrebno za oporavak je približno 30 minuta (vreme se može razlikovati u zavisnosti od modela USB diska).

Vodič za oporavak

Oporavak sistema (oporavak operativnog sistema vašeg laptopa)

U slučaju problema sa operativnim sistemom laptopa, skladište laptopa ima skrivenu particiju koja sadrži potpunu rezervnu sliku operativnog sistema koja se može iskoristiti za vraćanje sistema na fabrički podrazumevane postavke.



Napomena

- Ako je skladište promenjeno ili je particija izbrisana, opcija oporavka više neće biti dostupna i biće potrebna usluga oporavka.
- Funkcija oporavka dostupna je samo na uređajima sa unapred instaliranim operativnim sistemom. Uređaji sa operativnim sistemom EFI SHELL nemaju funkciju oporavka.

Pokretanje oporavka sistema

Funkcija oporavka sistema je unapred instalirana, pre nego što se laptop isporuči iz fabrike. Meni opcije vam omogućava da pokrenete alatku za oporavak operativnog sistema Windows da biste ponovo instalirali operativni sistem na fabrički podrazumevane postavke.

Kratki uvod u nastavku će vam pokazati kako da pokrenete alatku za oporavak i vratite vaš sistem.



Sve je spremno

Uverite se da je vaš računar uključen. Ovo će potrajati nekoliko minuta.

Vodič za oporavak operativnog sistema

1 Isključite i ponovo pokrenite laptop.

2



Tokom procesa uključivanja laptopa, pritisnite i držite taster F9 da biste pokrenuli alatku.

3



Izaberite „Rešavanje problema“ da biste ušli u postavke oporavka.

(Možete takođe da izaberete „Nastavi“ da biste izašli iz sistema za oporavak i nastavili s pokretanjem operativnog sistema. Sistem radi kreiranja rezervne kopije datoteka ili podataka.)



Postoje dve opcije za oporavak sistema

- Ponovo pokreni ovaj računar
Možete odabrati da zadržite ili uklonite datoteke, a zatim ponovo instalirate operativni sistem Windows bez gubitka vaših datoteka.
- Smart Recovery
Postavke vašeg računara biće vraćene na fabrički podrazumevane postavke.
Oprez: Svi lični podaci i datoteke će biti izgubljeni."

4



Smart Recovery



Oporavak će biti aktiviran i u prozoru ćete videti dugmad opcija. Kliknite na „Da“ da biste ga pokrenuli.



Pažnja

- Kada se izabere „Oporavak“, vaši lični podaci i datoteke biće izbrisani nakon što laptop započne oporavak, a operativni sistem će biti ponovo postavljen na fabrički podrazumevane postavke.
- U prozoru će se prikazati traka indikatora napretka kada je proces oporavka pokrenut. Uverite se da je adapter za naizmeničnu struju priključen i ne isključujte laptop.



Nakon završetka oporavka sistema, u prozoru ćete videti dugme opcije, kliknite na „Isključivanje“.

5



Napredne opcije



Oporavak sistema

Koristite tačku vraćanja snimljenu na računaru za oporavak operativnog sistema Windows.



Oporavak pomoću slike sistema

Oporavite operativni sistem Windows pomoću određene datoteke slike sistema.



Popravka pri pokretanju

Устранити проблеми, не позволяющие Windows загрузиться.



Komandna linija

Koristite komandnu liniju za napredno rešavanje problema.



Postavke UEFI firmvera

Promenite postavke u UEFI firmveru vašeg računara.



Postavke pri pokretanju

Promenite ponašanje prilikom pokretanja operativnog sistema Windows.

Dodatak

■ Garancija i servisiranje:

Informacije o garanciji i servisiranju i srodne informacije potražite na garantnom listu ili GIGABYTE veb-lokaciji za servisiranje na vezi ispod:
<https://www.gigabyte.com/Support/Laptop>

■ FAQ :

FAQ (Najčešća pitanja) – pogledajte vezu ispod:
<https://www.gigabyte.com/Support/Faq>

GIGABYTE Dizüstü Bilgisayarı İlk Kez Kullanma

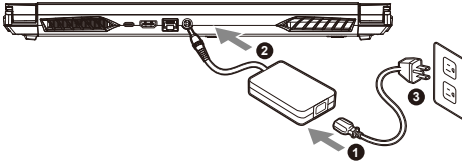

- 1 Güç kablosunu AC adaptörüne bağlayın.
- 2 Adaptörü dizüstü bilgisayardaki Güç (DC) Giriş Bağlantı Noktasına bağlayın.
- 3 Güç kablosunu elektrik prizine bağlayın.

Gücü Açma

Dizüstü bilgisayarını ilk kez açtıktan sonra, işletim sistemi yapılandırılana kadar kapatmayın. Windows® Kurulumu tamamlanana kadar ses düzeyinin çalışmayacağını lütfen unutmayın.

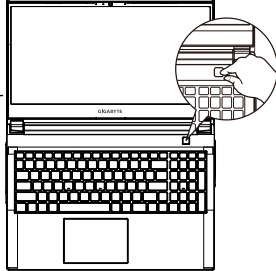

ÖNEMLİ

- İlk kez açmadan önce dizüstü bilgisayarınızın topraklanmış bir güç adaptörüne bağlı olduğundan emin olun.
- Dizüstü bilgisayarınızı güç adaptörü modunda kullanırken, priz çıkışı üniteye yakın ve kolayca erişilebilir olmalıdır.
- Dizüstü Bilgisayarınızdaki giriş/çıkış işaretini bulun ve güç adaptörünüzdeki giriş/çıkış derecelendirme bilgileriyle eşleştüğünden emin olun. Bazı Dizüstü Bilgisayar modellerinde, mevcut SKU'ya göre birden fazla derecelendirme çıkış akımı olabilir.
- Güç adaptörü bilgileri:
 - Giriş gerilimi : 100-240 Vac
 - Giriş frekansı : 50-60 Hz
 - Değerlendirme çıkış voltajı : 19,5V, 9.23A

Tam Kullanım Kılavuzu

İlave kullanım kılavuzları ve yazılım talimatları için lütfen aşağıdaki bağlantıya bakın:

<https://www.gigabyte.com/Support>

* Ürün özellikleri ve ürün görünümü ülkeden ülkeye farklılık gösterebilir. Ülkenizde bulunan ürünlerin teknik özellikleri ve görünümü için yerel bayilerinize danışmanızı tavsiye ederiz.

* Yayın anında en doğru ve kapsamlı bilgileri sunmaya çalışsak da, önceden haber vermeksizin değişiklik yapma hakkımızı saklı tutuyoruz.

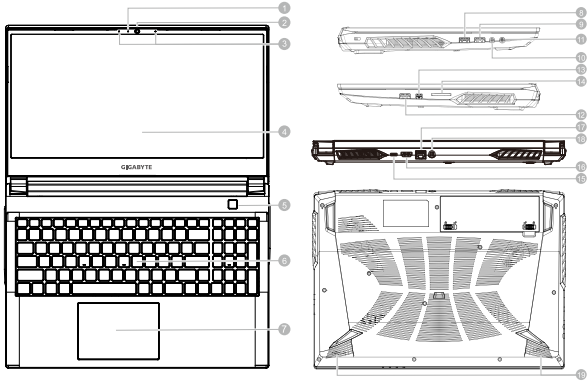

1 Web Kamerası Göstergesi

2 Web kamerası

3 Mikrofon

4 Görüntü Paneli

5 Güç Düğmesi

6 Tuş takımı

7 Dokunmatik yüzey

8 USB 3.2 Bağlantı Noktası (USB tip A)

9 USB 2.0 Bağlantı Noktası (USB tip A)

10 Mikrofon Giriş Jaki

11 Birleşik Ses Jaki

12 USB 3.2 Bağlantı Noktası (USB tip A)

13 Mini Ekran Bağlantı Noktası 1.2

14 SD Kart okuyucu

15 USB 3.2 Bağlantı Noktası
(USB Type-C üzerinden DisplayPort)

16 HDMI Bağlantı Noktası **HDMI**

17 Ethernet Bağlantı Noktası

18 Güç Giriş Bağlantı Noktası





19 Hoparlör

⚠ ÖNEMLİ

- Yerleşik lityum pili çıkarmayın. Herhangi bir servis ihtiyacı için, lütfen yerel GIGABYTE Yetkili Servis Merkezi ile iletişime geçin.
- Dizüstü Bilgisayarı eğimli veya titreşime açık bir yere kurmayın veya Dizüstü Bilgisayarı bu konumda uzun süre kullanmaktan kaçının. Bu, üründe bir arıza veya hasar oluşma riskini artırır.
- Dizüstü PC'yi doğrudan güneş ışığında veya bir aracın içi gibi sıcaklığın 45 °C'yi aştığı yerlerde saklamayın ve kullanmayın. Lityum iyon pilin genişlemesi ve eskimesi tehlikesi vardır.
- Dizüstü PC'yi yatak takımı, yastık veya minder gibi kötü havalandırılan bir yerde kullanmayın ve bilgisayarın aşırı ısınmasına neden olabileceğinden yerden ısıtmalı oda gibi yerlerde kullanmayın. Dizüstü PC havalandırma delikleri (yanda veya altta) özellikle bu ortamlarda engellenmez. Havalandırma delikleri tıkanırsa tehlikeli olabilir ve Dizüstü PC'nin aşırı ısınmasına neden olabilir.

Kısayol tuşları

Bilgisayar, ekran parlaklığı ve ses çıkışı gibi bilgisayarın birçok denetimine erişmek için kısayol tuşlarını veya tuş kombinasyonlarını kullanın. Kısayol tuşlarını etkinleştirmek için, kısayol kombinasyonundaki diğer tuşa basmadan önce <Fn> tuşuna basın.

| Kısayol tuşu | Açıklama |
|---|---|
| Fn + ~ | Oynat/Duraklat (Ses/Video Programlarında) |
| Fn + F1 | Dokunmatik Yüzey Açma/Kapatma |
| Fn + F2 | LCD Arka Işığı'nı KAPATIN (Açmak için bir tuşa basın veya Dokunmatik yüzeyi kullanın) |
| Fn + F3 | Sessiz Açma/Kapatma |
| Fn + F5/F6 | Hacim Azaltma/Artırma |
| Fn + F7 | Ekran Açma/Kapatma |
| Fn + F8/F9 | Parlaklığı Azalt/Artır |
| Fn + 10 | PC Kamera Gücü açma ve kapatma |
| Fn + F11 | Uçak Modu Açma/Kapatma |
| Fn + F12 | Uyku Modu Açma/Kapatma |
| NumLK | Sayı Kilidi Açma/Kapatma |
| Fn+ ScrLK | Kayıdırma Kilidi Açma/Kapatma |
| Caps Lock | Büyük Harf Kilidi Açma/Kapatma |
| Fn+ Esc | Kontrol Merkezi Açma/Kapatma |
| Fn+ ! | Fan Otomatik Kontrol/Tam Güç |
| Fn + Backspace | Flexikey®'i Devre Dışı Bırak/Etkinleştir |
| Fn +  | Arkadan Aydınlatmalı Klavye Uygulamasını Başlatın |
| Fn +  | Klavye Arka Işık Açma/Kapatma |
| Fn +  | Klavye Parlaklığı Azalt |
| Fn +  | Klavye Parlaklığı Arttır |

Sistem Yedekleme Kılavuzu

⚠ UYARI

- Cihazın zarar görmesi durumunda bu uygulama üzerinden orijinal kurtarma görüntüsünü yedekleyebilirsiniz.
- Orijinal kurtarma görüntüsünü USB diskinde yedekleyebilir ve herhangi bir depolama sistemi değişikliği durumunda USB kurtarma diski ile sistemi geri yükleyebilirsiniz.
- Sistemi USB kurtarma diski aracılığıyla geri yüklemeye başlamadan önce, lütfen verilerinizin yedeğini aldığınızdan emin olun.
- USB kurtarma diski aracılığıyla yedekleme yaparken lütfen sistemi KAPATMAYIN veya fişini çekmeyin.

1



- Orijinal görüntüyü oluşturmak için lütfen en az 32GB kapasiteli bir USB Flash Sürücü takın (verileri önce USB'ye yedekleyin. USB kurtarma diskinin oluşturulması sırasında tüm veriler silinecektir)

2



- Sürücü diskini optik sürücünüze takın ve "Sistem Yedekleme" kurulumunu çalıştırın (ODD olmayan model için, lütfen USB ODD aygıtını kullanın veya <http://www.gigabyte.com> adresinden indirin)

3



- Kurulumu tamamladıktan sonra "Sistem Yedekleme"yi çalıştırın.

4

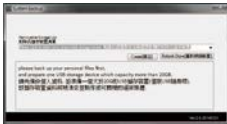

- Açılır listeden USB diskinizi seçin ve USB kurtarma diskinin oluşturulmaya başlayın.

5

- Kurtarma diski oluşturma işlemi tamamlandığında pencere açılır.
- Sistemi geri yüklemeye başladığınızda sistemi başlatırken lütfen F12'ye basın. "Kurtarma USB diskinin önyüklemesi"ni seçin; sistem geri yüklenecektir.
- Geri yükleme için gereken süre yaklaşık 30 dakikadır (gereken süre USB disk modeline göre değişebilir).

Kurtarma Rehberi

Sistem Kurtarma (Dizüstü bilgisayarınızın işletim sistemini geri yükler)

Dizüstü bilgisayar işletim sisteminde bir şeyler ters gittiğinde, dizüstü bilgisayarın deposunda, sistemi fabrika varsayılan ayarlarına geri yüklemek için kullanılabilen ve işletim sisteminin tam bir yedek imajını içeren gizli bir bölüm bulunur.

Not



- Depolama konumu değiştirildiyse veya bölüm silindiye, kurtarma seçeneği artık kullanılamayacak ve bir kurtarma hizmetine ihtiyaç duyulacaktır.
- Kurtarma işlevi yalnızca işletim sistemi önceden yüklenmiş cihazlarda kullanılabilir. EFI SHELL kullanan cihazlarda kurtarma işlevi yoktur.

Sistem Kurtarmayı Başlat

Sistem kurtarma özelliği, dizüstü bilgisayar fabrikadan gönderilmeden önce bilgisayara önceden yüklenmiştir. Seçenek menüsü, işletim sistemini fabrika varsayılan ayarlarına geri yüklemek için Windows kurtarma aracını başlatmanıza olanak tanır.

Aşağıdaki kısa giriş size kurtarma aracını nasıl başlatacağınızı ve sisteminizi nasıl geri yükleyeceğinizi gösterecektir.



Her şey hazır

Bilgisayarınızın fişe takılı olduğundan emin olun. Bu birkaç dakika sürer.

Kurtarma Kılavuzu

1 Dizüstü bilgisayarı kapatın ve yeniden başlatın.

2



Dizüstü bilgisayarı açma işlemi sırasında, aracı başlatmak için F9 tuşunu basılı tutun.

3



Kurtarma ayarlarına girmek için "Sorun Giderme"yi seçin.

(Ayrıca, kurtarma sisteminden çıkmak ve dosyalar veya veri yedeklemesi için sistem'a devam etmek için "Devam"ı seçebilirsiniz.)



Sistem kurtarma için iki seçenek vardır

- Bu bilgisayarı sıfırlayın
- Dosyalarınızı tutmayı veya kaldırmayı seçebilir ve ardından dosyalarınızı kaybetmeden Windows'u yeniden yükleyebilirsiniz.
- Akıllı Kurtarma
PC ayarlarınızı fabrika varsayılan ayarlarına geri yüklenektir.

Dikkat: Tüm kişisel veriler ve dosyalar kaybolacaktır.

4



Akıllı Kurtarma



Kurtarma etkinleştirilecek ve pencerede seçenek düğmelerini göreceksiniz. Başlamak için "Evet" e tıklayın.



Dikkat

- Kurtarma" seçildikten sonra, kişisel verileriniz ve dosyalarınız dizüstü bilgisayar geri yüklemeye başladıktan sonra silinecek ve işletim sistemi fabrika varsayılan ayarlarına sıfırlanacaktır.
- Kurtarma işlemi çalışırken pencerede bir ilerleme göstergesi çubuğu görünecektir. Lütfen AC adaptörünün takılı olduğundan emin olun ve dizüstü bilgisayarı kapatmayın.



Sistem kurtarma işlemi tamamlandıktan sonra, pencerede seçenek düğmesini göreceksiniz, lütfen "Kapat" a tıklayın.

5



Gelişmiş seçenekler



Sistem Geri Yükleme

Windows'u geri yüklemek için bilgisayarınızda kayıtlı bir geri yükleme noktası kullanın.



Sistem görüntüsü kurtarma

Windows'u belirli bir sistem görüntü dosyası kullanarak kurtarın.



Başlangıç onarımı

Windows'un yüklenmesini engelleyen sorunları düzeltin.



Komut istemi

Gelişmiş sorun giderme için Komut İstemi'ni kullanın.



UEFI Firmware Ayarları

PC'nizin UEFI ürün yazılımındaki ayarları değiştirin.



Başlangıç Ayarları

Windows Başlangıç davranışını değiştirin.

Ek

■ **Garanti hizmeti :**

Garanti ve servis ve ilgili bilgiler lütfen aşağıdaki bağlantıdan garanti kartına veya GIGABYTE servis web sitesine bakın:

<https://www.gigabyte.com/Support/Laptop>

■ **SSS:**

SSS (Sık Sorulan Sorular) lütfen aşağıdaki bağlantıya bakın:

<https://www.gigabyte.com/Support/Faq>

首次使用 GIGABYTE 筆記型電腦

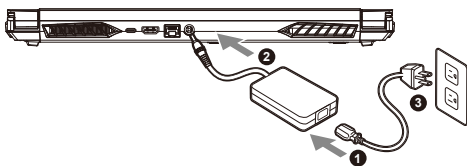

- 1 將電源線接上電源轉換器。
- 2 將電源轉換器連接到筆記型電腦的直流電源輸入插孔。
- 3 將電源轉換器插入電源插座。

開啟筆記型電腦:

第一次開機時，在還未完全進入作業系統前請勿強制關機。開啟電源後，直到該作業系統配置完成前，音量無法設定。

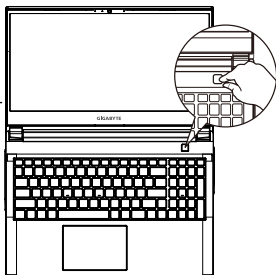

⚠ 警語：使用過度恐傷害視力。

注意事項：

- (1) 使用 30 分鐘請休息 10 分鐘。
- (2) 未滿 2 歲幼兒不看螢幕，2 歲以上每天看螢幕不要超過 1 小時。

⚠ 重要

- 第一次啟動筆記型電腦之前，請先確認已經將電源變壓器連接至電腦。
- 當筆記型電腦在電源變壓器使用模式時，請將電源變壓器靠近插座以便於使用。
- 找出筆記型電腦的輸入/輸出頻率標籤，並請確認符合電源變壓器上的輸入/輸出頻率資訊。
- 電源變壓器資訊：
 - 輸入電壓：100-240 Vac
 - 輸入頻率：50-60 Hz
 - 額定輸出電壓 / 額定輸出電流：19.5 V / 9.23 A

完整使用說明書

詳細筆電使用說明與軟體操作說明，請至技嘉 Download-Center 下載電子說明書。

<https://www.gigabyte.com/tw/Support>

* 實際出貨規格及產品外觀依各國地區可能有所不同，我們誠摯的建議您與當地的經銷商或零售商確認目前販售的產品規格及樣式。

* 我們會盡力提供正確與完整的資料於網頁上，並保留更動、修正頁面資訊的權利，恕不另行通知。

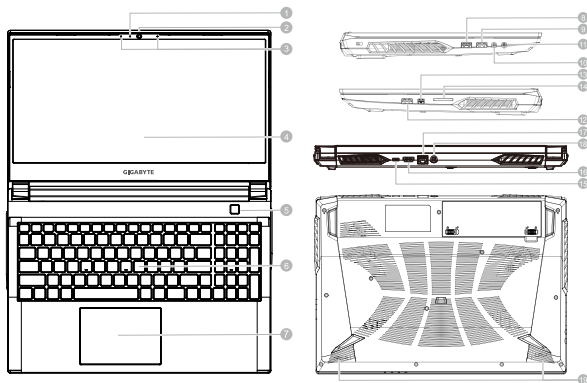

1 視訊指示燈

2 視訊攝影機

3 麥克風

4 螢幕面板

5 電源按鈕

6 鍵盤

7 觸控板

8 USB 3.2 連結埠 (USB-A 埠)

9 USB 2.0 連結埠 (USB-A 埠)

10 麥克風插孔

11 耳機 / 麥克風插孔

12 USB 3.2 連結埠 (USB-A 埠)

13 Mini Display 1.2 埠

14 SD 讀卡機

15 USB 3.2 連結埠
(DisplayPort over USB-C 埠)16 HDMI 連結埠 **HDMI™**

17 乙太網路 (LAN) 連結埠

18 直流電源輸入插孔





19 喇叭

*Type-C埠: 以高達20Gb/s速度傳輸資料。
 支援 DisplayPort Alternate Mode。輸出5V/3A
 (支援最大解 析度 7680X4320 30Hz)

**警告**

- 本機器設備配備的鋰電池為不可拆卸裝置，請交由技嘉授權專業維修服務中心移除裝置中的電池。
- 請不要於斜面上或容易震動的地方使用筆記型電腦，以降低發生故障和產品損壞的風險。
- 請勿置於車內、室內外陽光強烈或高於 45 度 C 之儲藏環境，以免鋰電池發生老化或膨脹等危險。
- 請於通風良好的地方使用此產品。請勿在床上、枕頭等通風不良的地方使用此產品，並且不要在有樓板暖氣的地方使用，避免導致筆記型電腦過熱。請避免底部和側邊的通風孔阻塞，如果通風孔阻塞，會有損害筆記型電腦或導致內部過熱的危險。

許多電腦的設定例如螢幕亮度、喇叭音量等可利用電腦的快速鍵直接調整。如需使用快速鍵，請依下表先按住 <Fn> 鍵，再按下 <F1>~<F12> 等按鍵。

| 快速鍵 | 功能敘述 |
|---|---------------|
| Fn + ~ | 在影音播放程式中啟動與暫停 |
| Fn + F1 | 觸控板開關 |
| Fn + F2 | 關閉 LCD 背光 |
| Fn + F3 | 喇叭靜音 |
| Fn + F5/F6 | 減弱 / 增大音量 |
| Fn + F7 | 螢幕開關 |
| Fn + F8/F9 | 螢幕亮度減弱 / 增強 |
| Fn + 10 | PC 鏡頭開關 |
| Fn + F11 | 飛航模式開關 |
| Fn + F12 | 睡眠開關 |
| NumLK | 數字鍵切換 |
| Fn+ ScrLK | 滾動鎖切換 |
| Caps Lock | 英文大小寫切換 |
| Fn+ Esc | 快捷鍵控制中心開關 |
| Fn+ ! | 風扇速度調整 |
| Fn + Backspace | Flexikey® 開關 |
| Fn +  | 開啟控制背光應用程式 |
| Fn +  | 鍵盤背光開關 |
| Fn +  | 減弱鍵盤背光 |
| Fn +  | 增大鍵盤背光 |

System Backup 使用說明

⚠ 警告

- 為避免儲存裝置毀損導致原廠的還原映像檔遺失，您可以透過此軟體來備份原廠的還原映像檔。
- 如果您想更換新的儲存裝置，您可以透過此軟體將原廠還原映像檔備份至 USB 隨身碟，安裝好新的儲存裝置後，再將出廠的預設系統倒回新儲存裝置。
- 使用本軟體所製作的還原 USB 隨身碟將系統還原以前，請先做好資料備份，以免資料流失。
- 利用還原 USB 隨身碟進行系統還原時，請勿移除或關掉電源。

1



- 若要製作原廠映像檔的還原 USB 隨身碟，請先插入容量至少有 32GB 的 USB 隨身碟（請先將 USB 隨身碟裡原有的資料備份，避免因下述操作造成 USB 隨身碟裡的資料遺失）。

2



- 放入驅動程式光碟，執行安裝“System Backup”。（無內建光碟機的機種，請外接 USB 光碟機；若光碟內沒有軟體，請上 <http://www.gigabyte.com> 下載）。

3



- 安裝完成後，執行桌面上的“System Backup”。

4



- 從清單中選取剛剛插入的 USB 隨身碟，然後選擇建立還原 USB。

5

- 跳出結束視窗後即完成。
- 若要還原您的系統，請在開機時按 F12，選擇用【USB 隨身碟開機】，【USB 隨身碟】會自動完成還原您的系統。
- 還原時間約需 30 分鐘（所需時間會因 USB 隨身碟種類而有所不同）。

系統還原使用說明

系統還原 (修復您的筆記型電腦作業系統)

當作業系統使用上出現不穩定的情況，筆記型電腦原廠出貨的儲存裝置裡有一個隱藏磁區，其內容為作業系統的完整備份映像檔，可以用來救援系統將儲存裝置裡的作業系統還原到出廠預設值。



注意

- 如果儲存裝置有被更換過或刪除該隱藏磁區，還原功能將無法使用，需送維修中心還原。
- 出廠規格為預搭作業系統時才有此還原功能，若是 EFI SHELL 銷售則不提供此功能。

啟動系統還原

系統還原功能是筆記型電腦出廠時被預先安裝的。

該選項可以啟動 Windows 故障還原工具，重新安裝作業系統為出廠預設值。

以下為簡要介紹如何啟動還原工具，並開始還原系統。



執行還原前請注意

確認筆記型電腦已接上外接電源，還原系統會花費幾分鐘的時間。

系統還原說明

1 關機並重新啟動筆記型電腦

2



啟動筆記型電腦後，按著 F9 按鍵幾秒鐘以啟動還原工具。

3



選擇 “Troubleshoot” 進入系統還原及進階選項。

(您也可以選擇 “Continue” 直接進入作業系統，先行備份個人資料與檔案再作還原。或選擇 “Turn off your PC” 關機並重新啟動筆記型電腦。)



系統還原有兩種方式可供選擇

- **Reset this PC**
如果電腦因軟體或設定值不佳而不穩定，您可以選擇移除或是保留個人檔案，在重設電腦設定值而不遺失個人檔案。
- **Smart Recovery**
筆記型電腦的設定值會變還原成出廠預設值。

注意：將會遺失所有個人檔案與資料

4



Smart Recovery



進入重置系統模式，工具列會有還原選項，如您確定要系統還原，點選 “是” 執行



注意事項

- 一選擇還原後，所有原本的個人資料與檔案將被刪除，並還原系統及儲存裝置至出廠預設值。
- 還原視窗開啟並進行系統還原，在這之時請確認接上變壓器確保電力無虞，並請勿關閉電源。



當系統還原完成後，工具列會有選項，請點選 “關機”

5



更多系統還原的進階設定。



System Restore 系統還原

選擇系統還原的記錄時間，將系統還原至該時間點。



System Image Recovery 系統備份還原

使用之前備份的系統備份資料還原 Windows 系統。



Startup Repair 啟動修復程序

修復及解決 Windows 系統問題。



Command Prompt 命令提示字元

使用命令字元集執行進階的疑難排解



UEFI Firmware Settings UEFI BIOS 設定

重新啟動，變更 UEFI BIOS 設定值。



Startup Settings 啟動設置

變更 Windows 啟動設定。

附錄

■ 保固及客服資訊：

相關保固條款及客服資訊請參考隨貨所附之保固保證書，或參考技嘉科技支援服務網站。

<http://www.gigabyte.tw/Support/Laptop>

■ FAQ：

相關常見問題請參考技嘉常見問題網站。

<https://www.gigabyte.com/tw/Support/Faq>

Control Center 應用程式

Control Center 應用程式是一個快速配置電腦的應用程式，允許您控制風扇轉速、變更電源配置、設定鍵盤背光以及分配單鍵來啟動多個組合鍵，或啟動應用程式和建立巨集鍵等功能。



Control Center 應用程式概觀

1. 情境模式
2. 發光鍵盤
3. FLEXIKEY
4. 風扇轉速控制

1 情境模式

此介面可以設定電源配置，讓電腦發揮不同效能。



1. 安靜
2. 高效能
3. 娛樂
4. 省電

2 發光鍵盤

此介面可以設定鍵盤背光模式。



1. LED 模式：可點選調色盤中的顏色來變換鍵盤背光
2. 鍵盤睡眠時間：可設定鍵盤背光關閉時間
3. 亮度：可設定鍵盤背光亮度

3

Flexikey®

Flexikey® 應用程式是一個快捷鍵配置應用程式，允許您分配單鍵來啟動多個組合鍵，或啟動應用程式，建立巨集鍵及停用按鍵，此應用程式也可用於配置滑鼠按鍵來建立遊戲的熱鍵。



Flexikey® 軟體概觀

1. 檔案
2. 鍵盤巨集功能
3. 統計設定功能
4. 滑鼠巨集功能
5. 停用 / 啟用

鍵盤巨集

除反黑鍵外，您可以在此頁面設定巨集於任意鍵上。



1. 命名：為巨集檔案命名
2. 巨集鍵作動形式
3. 錄製巨集
4. 開啟延遲時間
5. 還原

設定步驟：

- a. 選擇任一按鍵為觸發鍵
- b. 選擇作動形式
- c. 如要設定巨集鍵，請選擇“快速鍵”，並按下“3”開始記錄巨集，再按一次即可停止錄製。

統計



1. 開始記錄

選擇開始紀錄來記錄按鍵使用率顏色將代表按鍵的頻率，紫色為最常使用鍵，到較淺的綠色為最不常使用鍵。

2. 快速停用

介面左側的彩條顯示顏色代表點擊鍵的數量，在快速關閉中點擊對應您要關閉鍵的顏色，所有關閉的鍵都會改變為灰色。

滑鼠巨集

您可以在此頁面設定巨集於任意滑鼠鍵上。



1. 命名：為巨集檔案命名
2. 巨集鍵作動形式
3. 錄製巨集
4. 開啟延遲時間
5. 還原

設定步驟：

- a. 選擇任一按鍵為觸發鍵
- b. 選擇作動形式
- c. 如要設定巨集鍵，請選擇“快速鍵”，並按下“3”開始記錄巨集，再按一次即可停止錄製。

風扇轉速控制

您可以在此頁面設定風扇轉速，可選擇自動、最大化以及自訂。



Перше користування ноутбуком GIGABYTE

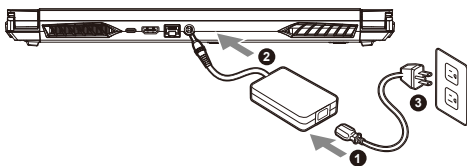

- 1 Підключіть шнур живлення до адаптера змінного струму.
- 2 Підключіть адаптер до вхідного порту живлення (постійного струму) на ноутбуці.
- 3 Підключіть шнур живлення до розетки живлення.

Увімкнення живлення

Після першого увімкнення ноутбуку не вимикайте його, доки не буде виконано конфігурацію операційної системи. Зверніть увагу: гучність для аудіо не працюватиме, доки не буде виконано налаштування Windows®.

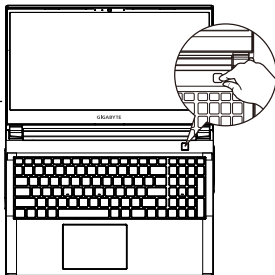

ВАЖЛИВО

- Переконайтеся, що перед першим увімкненням ноутбук підключено до заземленого адаптера живлення.
- Коли ви користуєтеся ноутбуком у режимі живлення від адаптера, розетка електромережі мусить бути поруч і легко доступною.
- Знайдіть позначку входу/виходу на ноутбуку і переконайтеся, що вказані значення збігаються зі значеннями на адаптері живлення. Деякі моделі ноутбуків можуть мати багато варіантів номінальних значень виходу струму, залежно від доступного SKU.
- Інформація про адаптер живлення:
 - Вхідна напруга: 100-240 В змінного струму
 - Частота входу: 50-60 Гц
 - Номінальна вихідна напруга: 19,5V, 9.23A

Повний посібник користувачів

İlave kullanım kılavuzları ve yazılım talimatları için lütfen aşağıdaki bağlantıya bakın:
<https://www.gigabyte.com/Support>

* Робочі характеристики виробу та вигляд виробу можуть бути різними в різних країнах. Радимо дізнатися в місцевих розповсюджувачів про технічні характеристики та вигляд виробів, доступних у вашій країні.

* Ми прагнемо надавати найточнішу та найбільш детальну інформацію на момент публікації, проте застерігаємо за собою право вносити зміни без попередження.

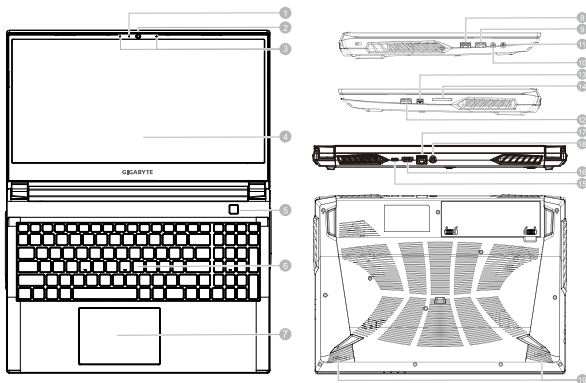

1 Індикатор веб-камери

2 Веб-камера

3 Мікрофон

4 Панель дисплея

5 Кнопка живлення

6 Клавіатура

7 Сенсорна панель

8 Порт USB 3.2 (USB type-A)

9 Порт USB 2.0 (USB type-A)

10 Контакт входу мікрофону

11 Гніздо аудіо комбо

12 Порт USB 3.2 (USB type-A)

13 Порт Mini Display 1.2

14 Пристрій читання карт SD

15 Порт USB 3.2 (DisplayPort через USB Type-C)

16 Порт HDMI **HDMI**

17 Порт Ethernet (LAN)

18 Вхідний порт живлення (постійного струму)

19 Динамік







ВАЖЛИВО

- Не виймайте вбудований літійовий акумулятор. Щодо будь-якого ремонту звертайтеся до місцевого авторизованого сервісного центру GIGABYTE.
- Не встановлюйте ноутбук на похилій поверхні чи в місці, що може вібрувати, та не використовуйте ноутбук у таких місцях протягом тривалого часу. Це збільшує ризик несправності та пошкодження виробу.
- Не зберігайте та не використовуйте ноутбук під прямим сонячним промінням і в місцях, де температура піднімається вище 112°F (45°C), зокрема в салоні автомобіля. Це загрожує розширенню та спрацюванню літій-іонного акумулятора.
- Не використовуйте ноутбук у погано провітрюваних місцях, зокрема на постільній білизні, подушці тощо, і в кімнатах із теплою підлогою, оскільки це може спричинити перегрівання комп'ютера. У таких середовищах звертайте особливу увагу, чи не заблоковано вентиляційні отвори на ноутбуку (збоку та внизу). Якщо вентиляційні отвори заблоковано, це може бути небезпечним і спричинити перегрівання комп'ютера.

Гарячі клавіші

Комп'ютер використовує гарячі клавіші або комбі нації клавіш для входу до більшості елементів в керування комп'ютера, наприклад регулювання яскравості екрана та гучності. Щоб активувати гарячі клавіші, натисніть і утримуйте клавішу <Fn>, перш ніж натиснути інші клавіші в комбі нації клавіш.

| Гаряча клавіша | Опис |
|---|--|
| Fn + ~ | Відтворення/Пауза (в аудіо/відеопрограмах) |
| Fn + F1 | Перемикання сенсорної панелі |
| Fn + F2 | ВИМИКАЄ підсвічування РК-дисплею (для увімкнення натисніть клавішу або застосуйте Сенсорну панель) |
| Fn + F3 | Перемикання «Без звуку» |
| Fn + F5/F6 | Зменшення/збільшення гучності |
| Fn + F7 | Перемикання дисплея |
| Fn + F8/F9 | Зменшення/Збільшення яскравості |
| Fn + 10 | Увімкнення та вимкнення живлення камери ПК |
| Fn + F11 | Перемикання режиму «Літак» |
| Fn + F12 | Перемикання режим сну |
| NumLK | Перемикання Number Lock |
| Fn+ ScrLK | Перемикання Scroll Lock |
| Caps Lock | Перемикання Caps Lock |
| Fn+ Esc | Перемикання Центру керування |
| Fn+ ! | Автоматичне керування / повна потужність вентилятора |
| Fn + Backspace | Вимкнути/Увімкнути Flexikey® |
| Fn +  | Додаток запуску підсвічення клавіатури |
| Fn +  | Перемикання підсвічування клавіатури |
| Fn +  | Зменшення яскравості клавіатури. |
| Fn +  | Збільшити яскравість клавіатури |

Посібник з резервного копіювання системи

⚠ УВАГА

- З цього додатку можна зробити оригінальний образ резервної копії для відновлення в разі пошкодження пристрою.
- Можна зробити оригінальний образ для відновлення на диск USB та відновити систему за допомогою диску USB у разі будь-яких замін у системі пам'яті.
- Перш ніж відновлювати систему через диск USB, переконайтеся, що ви зробили резервну копію даних.
- НЕ ВИМИКАЙТЕ систему, виконуючи резервне копіювання з диску USB.

1



- Підключіть флеш-пам'ять USB, що має обсяг щонайменше 32 ГБ, для створення оригінального образу (спочатку зробіть резервну копію даних на USB. Під час створення диску USB резервної копії буде видалено всі дані)

2



- Вставте диск драйверів до оптичного дисководу і запустіть інсталяцію System Backup (Резервне копіювання системи). Для моделей без оптичного дисководу застосуйте оптичний дисковод з підключенням по USB або завантажте з <http://www.gigabyte.com>

3



- Запустіть System Backup (Резервне копіювання системи) після завершення інсталяції.

4

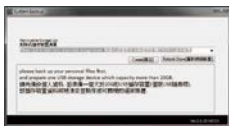

- З випадкового списку виберіть диск USB і почніть створювати диск USB резервної копії.

5

- Коли буде створено диск резервної копії, з'явиться вікно.
- Коли знадобиться відновити систему, натисніть F12 під час запуску системи. Виберіть boot from recovery USB disk (первинне завантаження з диску USB резервної копії) - і систему буде відновлено.
- Відновлення триватиме приблизно 30 хвилин (час може різнитися залежно від моделі диску boot from recovery USB).

Посібник з відновлення

Відновлення системи

У разі, якщо щось трапляється в операційній системі ноутбука, у пам'яті ноутбука є прихований диск із повним образом операційної системи, який можна використати для відновлення системи на фабричні налаштування за замовчуванням.



Примітка

- Якщо пам'ять перемкнули або видалили диск, опція відновлення не буде доступною і знадобиться звернутися за послугою відновлення.
- Функція відновлення доступна лише на пристроях із попередньо встановленою операційною системою. Пристрої з EFI SHELL не мають функції відновлення.

Запустити відновлення системи

Функцію відновлення системи встановлюють до транспортування ноутбука з заводу. Меню опцій надає можливість запустити інструмент відновлення Windows для перевстановлення операційної системи на фабричні налаштування за замовчуванням.



Усе готово

Переконайтеся, що ПК підключено до мережі живлення. Це триватиме кілька хвилин.

Посібник з відновлення

1 Вимкніть і перезавантажте ноутбук.

2



У процесі увімкнення ноутбука натисніть і утримуйте клавішу F9, щоб запуснути інструмент.

3



Виберіть «Troubleshoot» (Виправлення неполадок), щоб увійти до налаштувань відновлення.

(Також можна вибрати «Continue» (Продовжити), щоб вийти з системи відновлення і перейти у Система для резервного копіювання файлів або даних.)



Є дві опції відновлення системи

- Скинути налаштування цього ПК
Можна вибрати зберегти чи видалити файли, а потім перевстановити Windows, не втрачаючи файли.
- Smart-відновлення
Параметри ПК буде відновлено до заводських налаштувань за замовчуванням.

Увага: Усі особисті дані та файли буде втрачено.

4



Смарт-відновлення



Буде активовано відновлення, і ви побачите кнопки опцій у вікні. Клацніть «Yes» (Так), щоб почати.



Увага

- Коли вибрано «Recovery» (Відновлення), ваші особисті дані та файли буде видалено після того, як ноутбук почне відновлення, і операційна система повернеться на заводські налаштування за замовчуванням.
- У вікні з'явиться панель індикатора перебігу виконання, коли триватиме процес відновлення. Переконайтеся, що адаптер живлення змінного струму увімкнено, і не вимикайте ноутбук.



Коли виконано відновлення системи, у вікні ви побачите кнопку опції. Натисніть «Shutdown» (Вимкнути систему).

5



Високотехнологічні опції



Відновлення системи

Для відновлення Windows застосовуйте точку відновлення, записану на ПК.



Відновлення образу системи

Відновіть Windows за допомогою певного файлу образу системи.



Відновлення під час запуску

Виправляйте проблеми, які не дають Windows завантажуватися.



Командний рядок

Користуйтеся Командним рядком для високотехнологічного усунення несправностей.



Налаштування мікропрограми UEFI

Змініть налаштування мікропрограми ПК UEFI.



Налаштування запуску

Змініть поведінку Windows при запуску.

Додаток

■ Гарантія та обслуговування:

Інформацію про гарантію та обслуговування подано в гарантійному талоні або на веб-сайті послуги GIGABYTE за наступним посиланням:

<https://www.gigabyte.com/Support/Laptop>

■ ЧаПи:

ЧаПи (часті питання) подано за посиланням:

<https://www.gigabyte.com/Support/Faq>