

# gorenje

RU

Инструкция по эксплуатации  
Инструкция по установке  
Инструкция по настройке на  
другой вид газа

**GT641KB**  
**GTW641KB**





## Пожалуйста, перед использованием прибора внимательно прочитайте это руководство!

Уважаемый покупатель!

Мы хотим, чтобы этот прибор, который был произведен на нашем современном предприятии, служил вам с максимальной эффективностью.

Поэтому мы просим вас внимательно прочитать это руководство и сохранить его, чтобы иметь возможность воспользоваться при необходимости. Если вы передадите прибор другому пользователю, предоставьте руководство по эксплуатации вместе с ним. Следуйте инструкциям, принимая во внимание всю информацию и предупреждения, указанные в руководстве по эксплуатации.

Символы, содержащиеся в этом руководстве, и их значения:

	Важная информация или полезные советы по использованию
	Предупреждение во избежание опасных ситуаций с точки зрения жизни и имущества
	Предупреждение о риске поражения электрическим током
	Предупреждение об угрозе возгорания
	Предупреждение о горячих поверхностях

Это руководство по эксплуатации поможет вам использовать прибор быстро и безопасно.

- Перед установкой и эксплуатацией изделия внимательно прочитайте это руководство.
- Обязательно соблюдайте все инструкции по безопасности.
- Храните руководство в легко доступном месте, поскольку оно может понадобиться вам позже.
- Прочтите все другие документы, предоставленные вместе с прибором.

Не забывайте, что это руководство может быть применено к нескольким моделям. Различия между моделями подробно описаны в руководстве.

## СОДЕРЖАНИЕ

1. ВАЖНЫЕ ИНСТРУКЦИИ ПО БЕЗОПАСНОСТИ .....	3
1.1. Общая безопасность .....	3
1.2. Безопасность детей .....	5
1.3. Безопасность при работе с электричеством .....	5
1.4. Назначение .....	5
2. УСТАНОВКА.....	6
2.1. Перед эксплуатацией прибора .....	6
2.2. Монтаж и подсоединение.....	<b>Hata! Yer işareti tanımlanmamış.</b>
2.3. Подключение к электросети .....	<b>Hata! Yer işareti tanımlanmamış.</b>
2.4. Подключение к газу .....	10
2.5. Проверка на наличие утечки.....	<b>Hata! Yer işareti tanımlanmamış.</b>
2.6. Окончательная .....	12
2.7. Утилизация прибора .....	13
3. О ПРИБОРЕ О ПРИБОРЕ : .....	14
3.1. Общий внешний вид .....	14
3.2. Технические характеристики вашего стандартного диапазона .....	14
4. ЭКСПЛУАТАЦИЯ ВАРОЧНОЙ ПОВЕРХНОСТИ .....	15
4.1. Первое использование .....	15
4.2. Первая очистка .....	15
4.3. Описание использования газовой варочной поверхности .....	15
4.4. Предохранительное устройство для перекрытия газа .....	<b>Hata! Yer işareti tanımlanmamış.</b>
5. УХОД И ОЧИСТКА .....	16
5.1. Общая информация .....	16
5.2. Очистка панели управления .....	17
5.3. Очистка варочной поверхности .....	17
6. СОВЕТЫ ПО РЕШЕНИЮ ПРОБЛЕМ .....	18

# 1. ВАЖНЫЕ ИНСТРУКЦИИ ПО БЕЗОПАСНОСТИ

Этот раздел включает в себя инструкции по технике безопасности, которые помогут предотвратить получение травм и повреждение изделия. В случае несоблюдения этих инструкций, гарантия аннулируется.

## 1.1. Общая безопасность

- Этот прибор не предназначен для использования людьми с ограниченными физическими, сенсорными или умственными способностями, или с нехваткой опыта и знаний (в том числе и детьми), если рядом нет человека, который будет нести ответственность за их безопасность или может предоставить необходимые инструкции по использованию прибора. Необходимо следить за детьми и ни в коем случае не допускать, чтобы дети играли с прибором.
- Подключите прибор к заземленной розетке/линии, защищенной предохранителем, который соответствует значениям, указанным в таблице «Технические характеристики».
- При использовании с трансформатором или без него, заземление обязательно должно быть выполнено квалифицированным электриком. Наша компания не несет ответственности за любой ущерб, который может возникнуть, если прибор не используется с заземлением, соответствующим местным правилам.
- Ни в коем случае не используйте прибор, если шнур питания/вилка неисправны. Позвоните в авторизованную сервисную службу.
- Не используйте прибор, если он неисправен или имеет заметные повреждения.
- Не выполняйте ремонт или модификацию прибора. Тем не менее, вы можете устранить некоторые проблемы; для этого смотрите «Советы по решению проблем» на 19-й странице.
- Ни в коем случае не мойте прибор, распыляя или наливая на него воду! Существует риск поражения электрическим током!
- Не используйте прибор, находясь под действием лекарственных препаратов и/или алкоголя.
- Прибор должен быть отключен от источника питания во время процедур установки, техобслуживания, очистки и ремонта.
- Установка и ремонт всегда должны выполняться авторизованной сервисной службой. Производитель не несет никакой ответственности за любой ущерб, который может возникнуть в результате действий, совершенных некомпетентными лицами, и гарантия на прибор становится недействительной.
- Будьте осторожны при использовании алкоголя во время приготовления еды. Алкоголь испаряется при высоких температурах

и может воспламениться при контакте с горячими поверхностями, что может привести к пожару.

- Не нагревайте закрытые консервные и стеклянные банки. Давление, которое возникнет внутри, может привести к взрыву банки.
- Не кладите легковоспламеняющиеся материалы рядом с прибором, поскольку его края при работе будут горячими.
- Все отверстия естественной вентиляции должны оставаться открытыми.
- Прибор во время использования может быть горячим. Не прикасайтесь к горячим поверхностям, нагревательным элементам и т. д.
- Убедитесь, что прибор выключен после каждого использования.
- Прибор и его доступные поверхности во время использования являются горячими.
- Не прикасайтесь к прибору во время его работы.
- Не используйте острые и прокалывающие материалы для очистки стекла прибора, подобные материалы могут повредить прибор.
- Поскольку раскаленное масло может привести к возникновению пожара, не оставляйте прибор без присмотра во время его использования.
- При возможном пожаре не пытайтесь потушить огонь водой, немедленно отключите прибор от электропитания и накройте горящую часть влажной тканью .
- Не используйте пароочиститель.
- Если разбилось стекло вашей плиты: немедленно выключите все конфорки и все элементы электронагревателя и отсоедините прибор от источника питания, не касайтесь поверхности прибора и не используйте прибор.
- Для очистки стекла плиты не используйте абразивные чистящие средства или острые металлические предметы, которые могут повредить поверхность и привести к поломке стекла.
- Не используйте прибор на нейлоновых, легковоспламеняющихся и не устойчивых к высокой температуре материалах.
- Кастрюли, размещенные на варочные панели, должны быть соответствующих размеров.
- Не трите кнопки и поверхности из нержавеющей стали плиты твердыми царапающими предметами, не используйте скотч-брайт.
- Если пламя конфорки случайно погасло, конфорка отключается и не включается в течение как минимум 1 минуты.

## 1.2. Безопасность детей

Во время использования варочной поверхности, прибор и поверхности вокруг неё нагреваются. Держите детей подальше от прибора и поверхностей вокруг него.

- **ВНИМАНИЕ:** Во время использования решетки доступные поверхности могут быть горячими. Держите маленьких детей подальше от прибора.
- Дети в возрасте до 8 лет не должны подходить близко и прикасаться к прибору в отсутствие взрослых.
- Дети в возрасте от 8 лет и старше, а также люди с ограниченными физическими, сенсорными или умственными способностями, могут использовать данный прибор при условии, что они находятся под надзором или были обучены безопасному использованию прибора и осознают потенциальные риски.
- Дети не должны играть с прибором. Детям запрещается выполнять чистку и техобслуживание прибора без надзора.
- Упаковочные материалы могут быть опасны для детей. Храните упаковочные материалы в недоступном для детей месте или утилизируйте их в соответствии с инструкциями по утилизации.

## 1.3. Безопасность при работе с электричеством

- Все процедуры, которые будут выполняться с электрическими приборами и системами, должны выполняться квалифицированными и компетентными лицами.
- Этот прибор не подходит для использования с системой дистанционного управления.
- В случае любого повреждения выключите прибор и отсоедините от электропитания. Для этого отключите предохранитель в вашем доме.
- Убедитесь, что электрический ток предохранителя совместим с током прибора

## 1.4. Назначение

Этот прибор предназначен только для домашнего использования. Не подходит для коммерческого и промышленного использования.

**ВНИМАНИЕ!** Этот прибор должен использоваться только для приготовления пищи и его нельзя использовать для обогрева или аналогичных целей.

Производитель не несет никакой ответственности за любой ущерб, причиненный в результате неправильной эксплуатации или во время транспортировки. Срок службы приобретенного вами прибора составляет 10 лет. Это время, когда производитель должен иметь необходимые запасные части, которые обеспечат функционирование прибора должным образом.

## 2. УСТАНОВКА

### 2.1. Перед эксплуатацией прибора



Убедитесь, что ваша электропроводка и/или газовая система соответствуют параметрам прибора. В противном случае, вызовите квалифицированного электрика или сотрудника газовой службы для выполнения необходимых работ.



Подготовка электропроводки и/или газовой системы и места, где будет размещен прибор, выполняется покупателем.



При установке прибора необходимо соблюдать правила, указанные в местных стандартах, касающихся электрического и/или газового оборудования.



Перед установкой прибора убедитесь в том, что он не поврежден. Если прибор поврежден, не устанавливайте его. Поврежденные приборы представляют угрозу для вашей безопасности.



Любые работы с газовым оборудованием и системами должны выполняться уполномоченными и квалифицированными специалистами.



В приборе отсутствует система, которая удаляет газы, образующиеся в результате сгорания. Прибор должен быть установлен и подключен в соответствии с действующими правилами и требованиями по установке. Особое внимание следует уделить требованиям вентиляции.



Воздух, необходимый для горения, берется из воздуха помещения, а выделяющиеся газы подаются непосредственно в помещение.



Хорошая вентиляция является обязательным условием для безопасной работы вашего прибора. Если для вентиляции помещения нет окон или дверей, необходимо установить дополнительную вентиляцию.



Площадь кухни должна быть не менее 8 м<sup>2</sup>.

Объем кухни должен быть не менее 20 м<sup>3</sup>.



Выход дымохода должен иметь диаметр 150 миллиметров, располагаться на высоте 1,80 метра от пола и открываться наружу..



Вентиляционная решетка должна быть минимум  $75 \text{ cm}^2$ , таким образом, чтобы открываться наружу, близко к полу кухни.

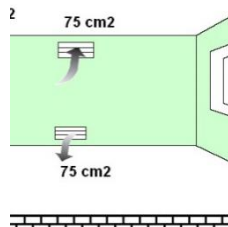
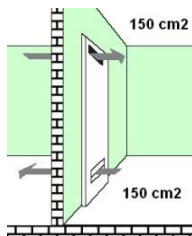
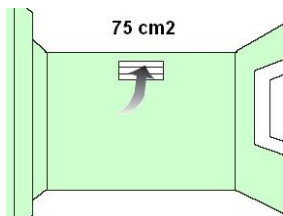

## 2.2. Монтаж и подключение

### 2.2.1. Подготовка встроенной варочной поверхности перед монтажом

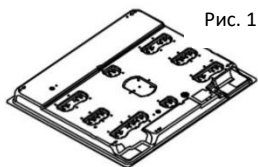

Положите вашу варочную поверхность лицевой частью вниз на пенопласт, находящийся в коробке, приклейте уплотнительную ленту.

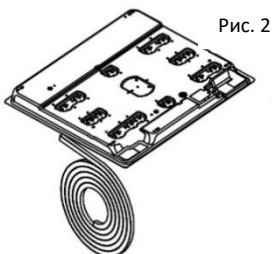

На варочных панелях из нержавеющей стали приклеивайте уплотнительную ленту на нержавеющую сталь, на стеклянных варочных панелях приклеивайте ленту на стекло..

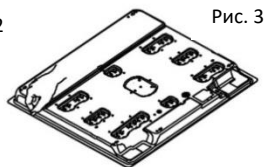

Приклейте уплотнительную ленту, которая входит в комплект поставки, по периметру варочной поверхности, как показано на рисунке.

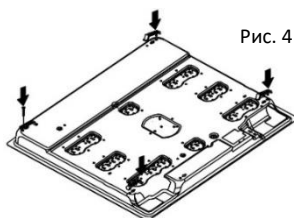

Отверстия для крепления монтажных скоб.

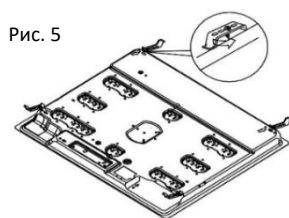

Установите монтажные скобы, как показано на рисунке.



Рис. 6

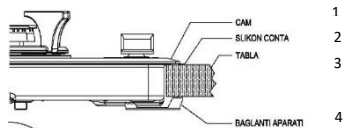

1. Стекло
2. Уплотнительная лента
3. Столешница
4. Монтажная скоба

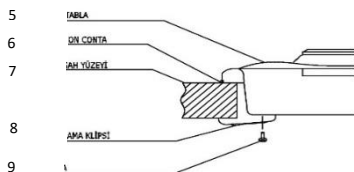

5. Варочная поверхность
6. Уплотнительная лента
7. Поверхность столешницы
8. Монтажная скоба
9. Болт

Варочная поверхность имеет специальный уплотнитель, который предотвращает протекание жидкостей через отверстия в шкаф. Чтобы установить этот уплотнитель, наклейте его, как показано на рисунке выше. Переверните варочную поверхность, снимите защитную ленту с уплотнителя и наклейте его на варочную поверхность концами встык. Прикрутите монтажные скобы с помощью болтов, как показано на рисунке 5. Затем вставьте варочную поверхность в отверстие в столешнице.

## Размеры прибора

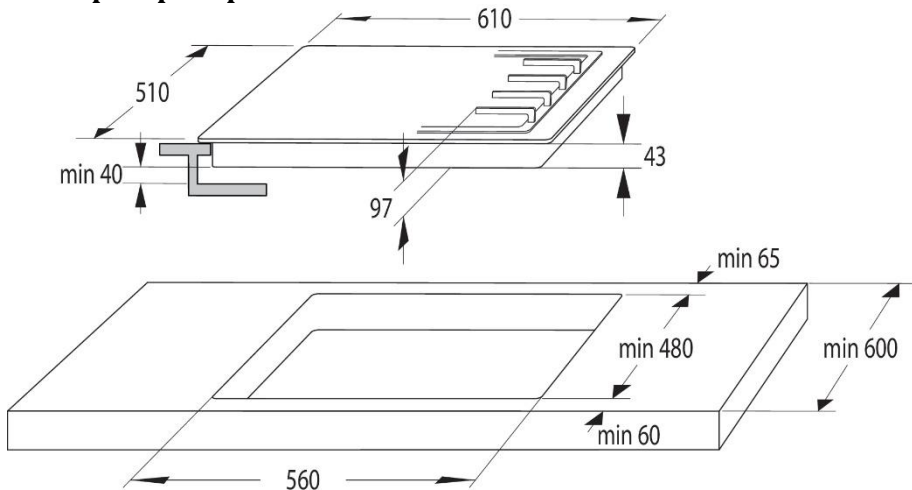

GT641KB  
GTW641KB

Рис. 7

На рисунке 7 приведены размеры выреза в столешнице. Установите предварительно подготовленную варочную панель в отверстие в столешнице. Если вы устанавливаете варочную панель над духовым шкафом, соблюдайте минимальные расстояния, указанные на рисунках 8 и 9, для обеспечения циркуляции воздуха между духовым шкафом и варочной панелью.

Рис.8



Рис. 9



После удаления защитной пленки варочной панели из нержавеющей стали можно приступить к использованию плиты.

### 2.3. Подключение к электросети

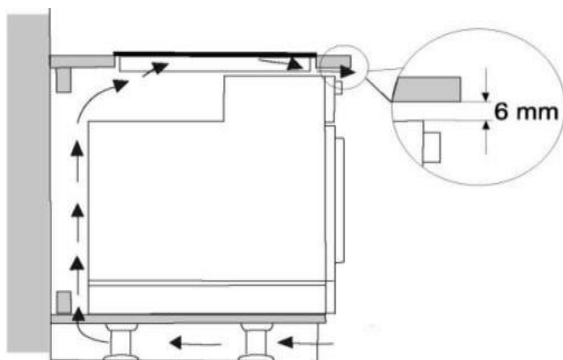

**Прибор обязательно должен использоваться с заземленной линией!** Производитель не будет нести ответственность за любые повреждения, которые могут возникнуть при использовании прибора без заземления, выполненного в соответствии с требованиями.



Опасность поражения электрическим током, короткого замыкания или пожара из-за установок, выполненных некомпетентными людьми! Подключение прибора к электросети может быть выполнено только уполномоченным лицом, и гарантия на прибор вступает в силу только после правильной установки.



Опасность поражения электрическим током, короткого замыкания или пожара из-за повреждения кабеля питания! Кабель питания не должен быть раздавлен, защемлен или контактировать с горячими частями прибора. В случае повреждения электропроводки, устранение неполадки должно быть выполнено квалифицированным электриком.

- Данные о электропитании сети должны соответствовать данным, указанным на типовой этикетке прибора. Типовую этикетку можно увидеть на задней стороне прибора или под прибором.
- Соединительный кабель прибора должен соответствовать техническим характеристикам и потреблению электроэнергии;



**Опасность поражения электрическим током!** Перед началом любых работ по электромонтажу отключите прибор от источника питания.

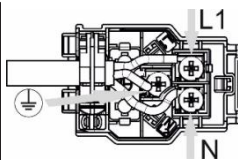
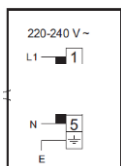

### 2.4. Подключение к газу



Любые работы с газовым оборудованием и системами должны выполняться уполномоченными и квалифицированными специалистами.

Перед установкой проверьте, соответствуют ли параметры местной газовой сети (тип газа и давление газа) настройкам прибора.

#### 2.4.1. Подсоединение к сжиженному газу

Убедитесь, что газовый шланг и газовый колпак, которые вы будете использовать в своей варочной поверхности, безопасны и надежны. Наденьте газовый шланг на насадку для шланга в задней части варочной поверхности и закрепите его с помощью металлического хомута и отвертки. (Рисунок 10) Убедитесь, что он плотно зажат. Длина газового шланга не должна превышать 1500 мм. Давление клапана, который будет использоваться для LPG, должно быть 300 мм с.с., и этот клапан должен быть сертифицирован.



**Шланг, через который будет поступать газ, не должен проходить через горячую часть задней поверхности прибора. Температура газового шланга не должна превышать 90°C (градусов).**

Перед использованием убедитесь, что все соединения герметичны

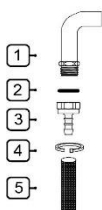

- 1- G1/2 Ниппель(муфта)
- 2- Силиконовый уплотнитель
- 3- G1/2 Впускное отверстие шланга (отверстие для впуска газа)
- 4- Металлический хомут
- 5- Газовый шланг (внутренний диаметр 8 мм)

Рис. 10

#### 2.4.2. Подсоединение к природному газу

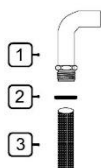

- 1- G1/2 Ниппель
- 2- Силиконовый уплотнитель
- 3- G1/2 NG шланг (шланг для природного газа, соответствующий стандарту EN 14800)

Рис. 11

Если ваше устройство отрегулировано на использование природного газа, подключите его к монтажной компании, связанной с соответствующей компанией по распределению природного газа. Соединение природного газа вашего устройства составляет  $\frac{1}{2}$  ”

Для перенастройки прибора со сжиженного газа на природный газ или наоборот, обратитесь в сервисную службу, которая выполнит все необходимые настройки.

## 2.5. Подключение к газу

**Откройте колпак или клапан природного газа и проверьте, нет ли утечки газа, нанеся мыльную воду с обильным количеством пены на соединение.**

**Ни в коем случае не проверяйте пламенем.**

## 2.6. Окончательная проверка

1. Вставьте шнур питания в розетку и активируйте предохранитель устройства.
2. Проверьте функции.

### 2.6.1. Настройка на другой вид газа



Рис. 12



Рис. 12.1

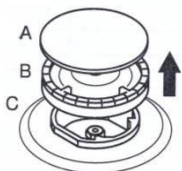

Рис. 12.2

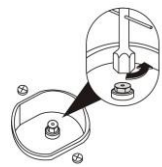

Рис. 12.3



Рис. 12.4

Поднимите крышку и рассекаль конфорки, как показано на рисунке 12.

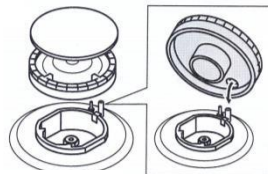
Открутите инжектор при помощи торцевой отвертки 7 мм, показано на рисунке 12.1.

Установите инжектор (D) для нового типа газа, как показано на рисунке 12.2.

(См. таблицу 1)

Установите детали конфорки на место, как показано на рисунке 12.3.

После перенастройки отрегулируйте минимальный расход газа на газовых кранах конфорок. Для этого разожгите конфорку и установите ручку в положение минимального пламени. Снимите ручку и отверткой откручивайте или закручивайте винт малого расхода для настройки минимального пламени. Выполните те же действия со всеми конфорками..

## **2.7. Утилизация прибора**

### **2.7.1. Утилизация упаковки**

Упаковочные материалы представляют собой опасность для детей. Храните упаковочные материалы в недоступном для детей месте. Это изделие изготовлено из материалов, которые могут быть переработаны и использованы повторно. Поэтому утилизируйте его в соответствии с инструкциями по утилизации. Не выбрасывайте его вместе с обычными бытовыми отходами.

### **2.7.2. Для будущей транспортировки**

- Сохраните оригинальную коробку прибора и перевозите прибор в этой коробке. Следуйте инструкциям, указанным на коробке. Если оригинальная коробка не сохранилась, заверните изделие в пузырчатую пленку или плотный картон плотно обмотайте ее клейкой лентой.
- Надежно зафиксируйте съемные детали конфорок и решетки для посуды с помощью клейкой ленты.
- Не кладите на прибор другие предметы. Прибор должен транспортироваться в вертикальном положении.
- Проверьте внешний вид прибора на наличие повреждений, которые могли возникнуть во время транспортировки.

### **2.7.3. Утилизация старого прибора**

Утилизируйте старый прибор таким образом, чтобы не наносить вред окружающей среде.

На этом приборе есть значок (WEEE), который указывает, что отходы электрического и электронного оборудования должны собираться отдельно. Это означает, что это оборудование необходимо утилизировать в соответствии с Директивой ЕС 2002/96/ЕС о переработке или разборке электроприборов на детали для минимизации воздействия на окружающую среду. Для получения дополнительной информации, пожалуйста, свяжитесь с местными и региональными органами власти. Электронные приборы, которые не подвергаются контролируемому сбору отходов, из-за содержащихся в их составе вредных веществ представляют потенциальную угрозу как для окружающей среды, так и для здоровья человека.

Вы можете проконсультироваться со своим дилером или центром по сбору отходов муниципального управления о том, как утилизировать этот прибор.

Перед утилизацией прибора отрежьте сетевую вилку и сломайте фиксатор крышки, если таковой имеется, чтобы не подвергать детей опасности.

### 3. О ПРИБОРЕ

#### 3.1. Общий внешний вид

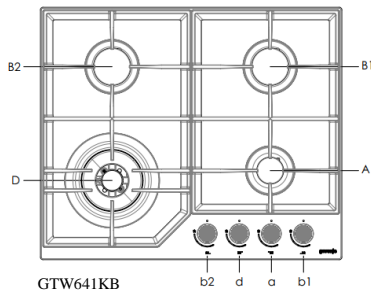
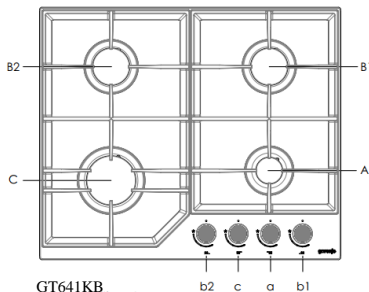

Aa – Маленькая конфорка  
 Bb – Средняя конфорка  
 Cc – Большая конфорка  
 Dd – ВОК Конфорка

#### 3.2. Технические характеристики вашего стандартного диапазона

##### Значение потребления

	LPG G30 30 мбар			NG G20 20 мбар		
	Инджектор (мм)	Мощность (kW)	Потребление (г/ч)	Инджектор (мм)	Мощность (kW)	Потребление (м3/ч)
Маленькая конфорка	Ø0,50	1,00	73	Ø0,70	1,00	0,095
Средняя конфорка	Ø0,72	2,00	145	Ø1,03	2,00	0,190
Большая конфорка	Ø0,85	2,90	211	Ø1,24	2,90	0,276
ВОК Конфорка	Ø1,00	3,80	276	Ø1,50	3,80	0,362

Информация в соответствии с правилами № 66/2014 (только АВ)

Измерения в соответствии со стандартом EN60350-2 (G30-30 мбар)

Идентификация модели	GT641KB		GTW641KB	
	Газовая варочная поверхность		Газовая варочная поверхность	
Тип варочной поверхности	Газовая варочная поверхность		Газовая варочная поверхность	
Количество газовых конфорок	4		4	
Технология нагрева	Газовая конфорка		Газовая конфорка	
Тип газа	G20	G30	G20	G30
Энергоэффективность каждой газовой горелки (EEgas burner) в % при среднем пламени горелки	56,79	58,51	56,79	58,51
Энергоэффективность каждой газовой горелки (EEgas burner) в % при максимальном пламени горелки	54,45	54,07	-	-
Энергоэффективность каждой газовой горелки (EEgas burner) в % для горелки вок	-	-	52,99	52,91
Энергоэффективность газовой варочной панели (EEgas hob) в %	56	57	55,5	56,6



Компания для улучшения качества изделия может изменить технические характеристики без предварительного уведомления.



Изображения в руководстве являются схематичными и могут не соответствовать вашему изделию.



Значения, указанные в маркировках на изделии или других печатных документах, поставляемых вместе с изделием, являются значениями, полученными в лабораторных условиях в соответствии с действующими стандартами. Эти значения могут варьировать в зависимости от условий окружающей среды и использования изделия.

## 4. ЭКСПЛУАТАЦИЯ ВАРОЧНОЙ ПОВЕРХНОСТИ

### 4.1. Первое использование

Снимите защитную пленку с варочной поверхности из нержавеющей стали и начните использовать прибор.

### 4.2. Первая очистка

 Некоторые моющие или чистящие средства могут повредить поверхность.

1. Снимите все упаковочные материалы.
2. Протрите поверхность прибора влажной салфеткой или губкой и затем сухой тканью перед использованием.

### 4.3. Описание использования газовой варочной поверхности:

- 1: Нажмите ручку конфорки и поверните против часовой стрелки в положение большого пламени.
- 2: Зажгите зажигалку в соответствии с характеристиками вашего прибора.
- 3: Поворачивая ручку, установите нужный уровень мощности.
- 4: Чтобы выключить конфорку после завершения готовки, поверните ручку конфорки по часовой стрелке до верхней точки.

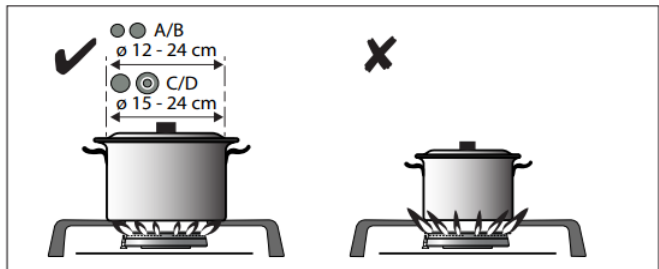

Проверка:

- (1) Нажмите
- (2) Поверните влево + удерживайте нажатой
- (3) Удерживайте нажатой 3 сек.



Диаметр посуды должен соответствовать размеру кольца пламени.  
 Регулируйте пламя так, чтобы оно не выходило за пределы дна посуды.  
 Устанавливайте посуду по центру конфорки.



## 4.4. Система предотвращения утечки газа

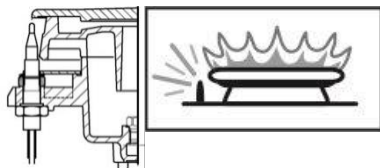

Конфорки снабжены предохранительным механизмом, который прекращает подачу газа, если пламя внезапно погаснет, например, из-за убежавшей жидкости.

- 1: Нажмите ручку конфорки и поверните против часовой стрелки в положение большого пламени..
- 2: Зажгите зажигалку в соответствии с характеристиками вашего прибора.
- 3: После того как конфорка загорелась, удерживайте ручку нажатой 3-5 секунд, чтобы активировался предохранительный механизм.
- 4: Если после нажатия и отпускания кнопки конфорка не загорелась, повторите ту же операцию, нажав и удерживая кнопку в течение 15 секунд.
- 5: Поворачивая ручку, установите нужный уровень мощности.
- 6: Чтобы выключить конфорку после завершения готовки, поверните ручку конфорки по часовой стрелке до верхней точки.

## 5. УХОД И ОЧИСТКА

### 5.1. Общая информация

Если регулярно очищать плиту, увеличивается срок службы прибора и уменьшаются часто возникающие проблемы.



**Риск поражения электрическим током!**

Отключите прибор от электросети перед выполнением процедур ухода и чистки, чтобы избежать риска поражения электрическим током.



**Горячие поверхности могут привести к ожогам!**

Подождите, пока прибор остынет, прежде чем приступить к очистке.

- Прибор должен быть тщательно очищен после каждого использования. Таким образом, остатки пищи легко очищаются с поверхности, и они не сгорают, когда прибор снова используется позже.
- Для очистки прибора не требуется специальное чистящее средство. Очищайте прибор с помощью средства для мытья посуды, теплой воды и мягкой ткани или губки и вытрите насухо сухой тканью.

- Убедитесь в том, что вы полностью вытерли всю оставшуюся жидкость после очистки и очистили все пятна и остатки еды, которые были разбрызганы во время приготовления.
- Не используйте кислотные или хлорсодержащие чистящие средства для чистки поверхностей и ручек из нержавеющей стали. Очистите с помощью мягкой мыльной ткани и жидкого (не абразивного средства) моющего средства, протирая в одном направлении.



Некоторые моющие или чистящие средства могут повредить поверхность. Не используйте абразивные моющие средства, чистящие порошки/кремы или острые предметы во время чистки.



Не используйте пароочистители для очистки варочной поверхности.

## 5.2. Очистка панели управления

Очистите панель управления и кнопки управления влажной тканью и вытрите насухо сухой тканью.



Панель управления может быть повреждена! Не снимайте кнопку управления для очистки панели управления.

## 5.3. Очистка варочной поверхности

Для очистки варочной поверхности не требуется специальное средство для плиты или другое чистящее средство. Рекомендуется протирать плиту влажной тканью, пока она еще теплая.



Губка из  
металлическо  
й спирали

Чистящий  
порошок

Спрей для  
духовки

Жесткая  
губка

## 6. СОВЕТЫ ПО РЕШЕНИЮ ПРОБЛЕМ

### **Прибор не работает.**

- ✓ Возможно вилка прибора не подключена к (заземленной) розетке. Убедитесь, что вилка подключена к розетке.
- ✓ Предохранитель неисправен или выбило. Проверьте предохранитель в коробке предохранителей. Если предохранитель выбило, включите его снова.

### **Конфорка загорается, но не горит.**

- ✓ Мог закончиться газ.
- ✓ Клапан баллона или природного газа может быть перекрыт.
- ✓ Если в домах с природным газом есть датчик утечки газа, возможно он обнаружил утечку и перекрыл подачу газа.
- ✓ Возможно засорился инжектор.

### **Слабое пламя.**

- ✓ Возможно закончился газ в баллоне.
- ✓ Возможно засорился инжектор.

### **Слышны металлические звуки, когда прибор нагревается и охлаждается.**

- ✓ Металлические детали при нагревании могут расширяться и издавать шум. Это не является причиной неисправности.

Если вам не удалось решить проблему даже после следования инструкциям, указанным в этом разделе, вы можете получить техническую поддержку, позвонив по номеру 8 800 700 05 15. Ни в коем случае не пытайтесь отремонтировать неисправный прибор самостоятельно.

# EAC

Gorenje gospodinjski aparati ,  
d.o.o.  
3320 Velenje  
Slovenia



738872



738867

RU(2021)

738872-738867/VER 0/2021