

EN	p. 6 – 10
RU	p. 11 – 16
UK	p. 17 – 22
KK	p. 23 – 28
BG	p. 29 – 34
BS	p. 35 – 39
CS	p. 40 – 42
ET	p. 43 – 49
HR	p. 50 – 54
HU	p. 53 – 59
LT	p. 60 – 64
LV	p. 65 – 69
PL	p. 70 – 74
RO	p. 75 – 79
SK	p. 80 – 82
SL	p. 83 – 89
SR	p. 90 – 94

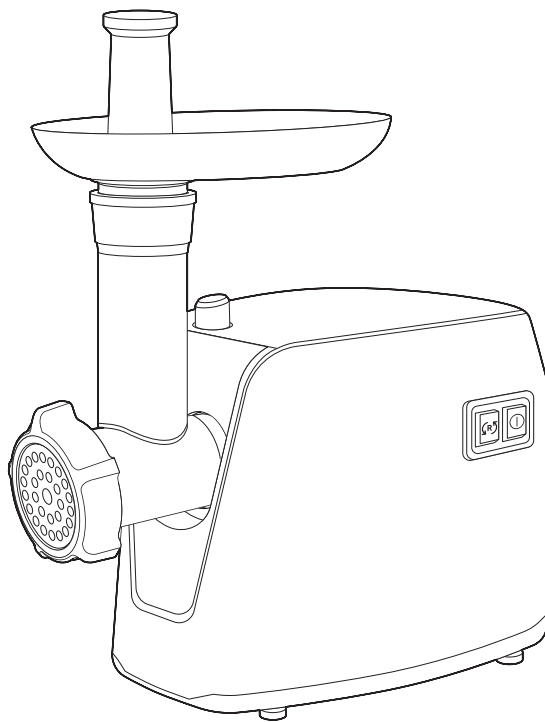

- EN
- RU
- UK
- KK
- BG
- BS
- CS
- ET
- HR
- HU
- LT
- LV
- PL
- RO
- SK
- SL
- SR

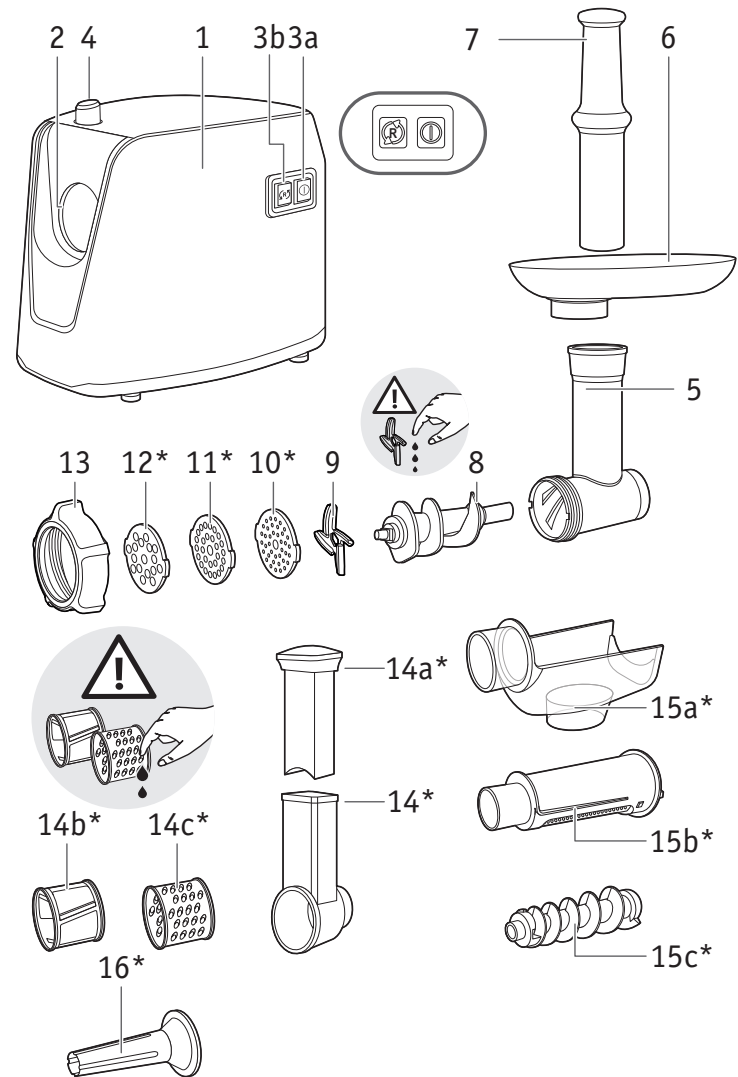

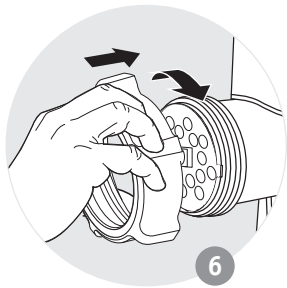
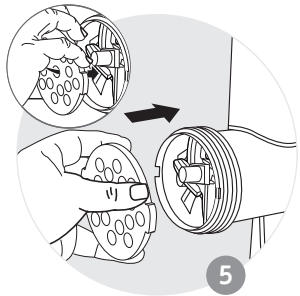
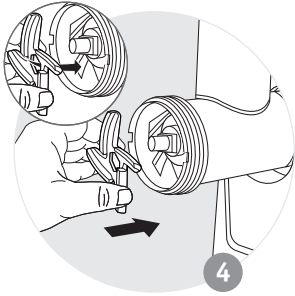
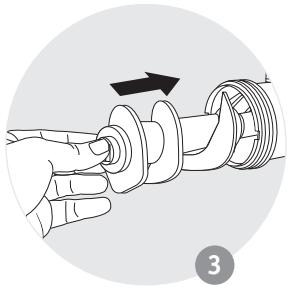
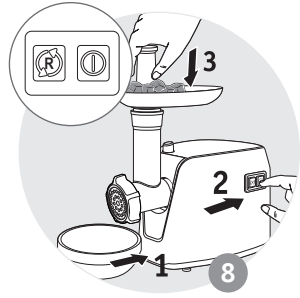
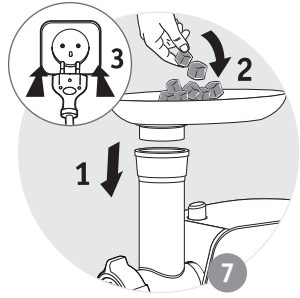
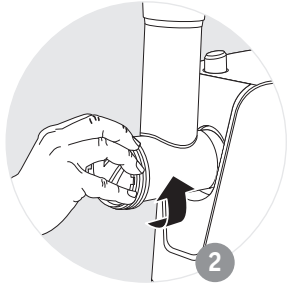
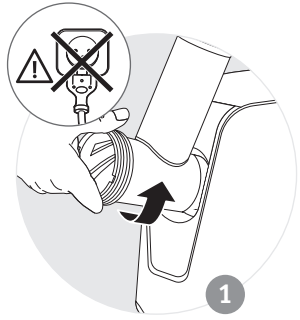
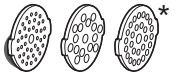

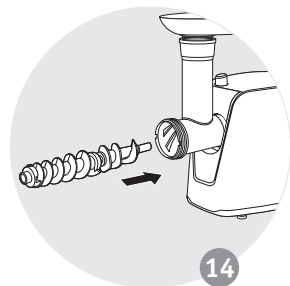
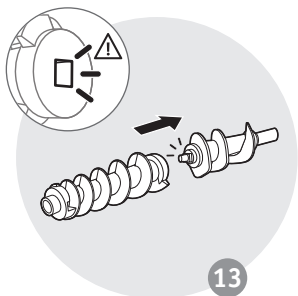
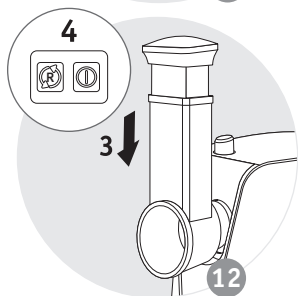
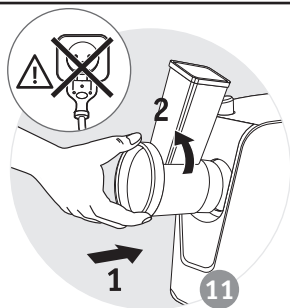
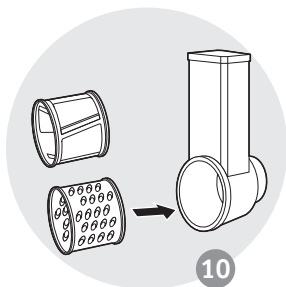
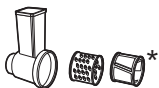

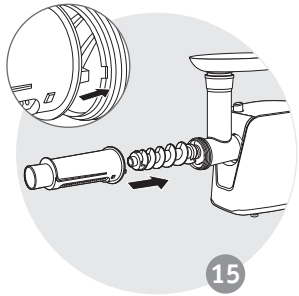

15

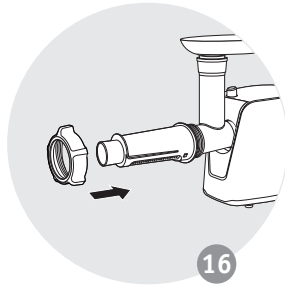

16

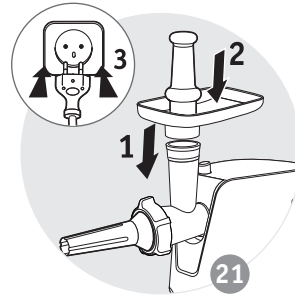

21



22

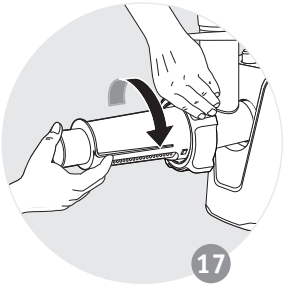

17

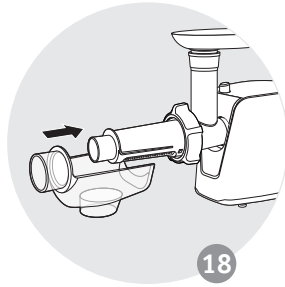

18

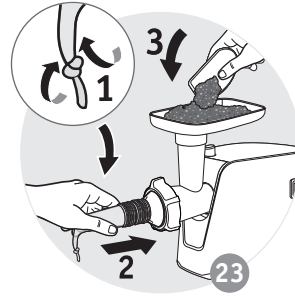

23

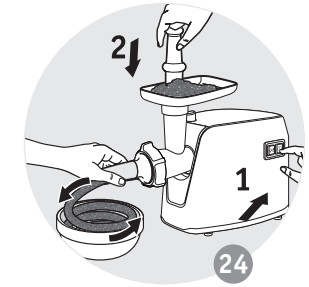

24

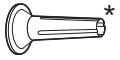

\*

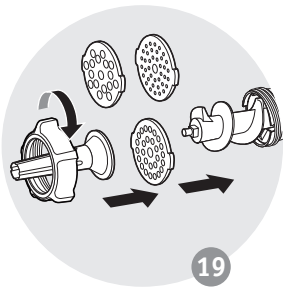

19

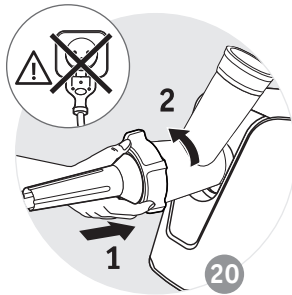

20

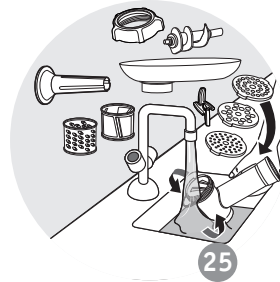

25

## SAFETY INSTRUCTIONS

- Do not use the appliance if either it or its power lead are faulty, if it has been dropped and is visibly damaged or malfunctions. In this case, the appliance must be sent to an Authorised Service Centre.
- If the power lead is damaged, it must be replaced by the manufacturer, the Authorised Service Centre or a similarly qualified person, for your safety. Never dismantle the appliance yourself.
- This appliance is not intended to be used by persons (including children) with reduced physical, sensory or mental capacities or lack of experience and knowledge, unless they are supervised or have been given instructions beforehand concerning use of the appliance by a person responsible for their safety. Children should be supervised to ensure they do not play with the appliance.
- This device can be used by children provided that they are at least 8 years old, as well as by people lacking experience and knowledge or whose physical, sensorial or mental abilities are reduced, if they have been properly trained and duly informed of the incurred risks. You must not let children play with this appliance. Cleaning and

maintenance of this appliance must not be carried out by children unless they are at least 8 years old and supervised by a responsible person. Keep the device and its cord away from children under 8 years old.

- Refer to the instructions for use in the cleaning and maintenance of your appliance.
- Read the instructions for use carefully before using your appliance for the first time and keep them in a safe place.
- The manufacturer shall accept no liability in the event of any use that does not comply with the instructions.
- Check that the network voltage is the same as the one shown on the appliance. Any connection error voids the guarantee.
- Your appliance is intended solely for domestic cooking purposes and indoor use.
- Use your appliance on a flat, clean and dry surface that is away from water.
- Never let long hair, a scarf or a tie hang above the appliance while it is in use.
- Disconnect your device as soon as you stop using it and whenever you clean it or place or remove any of its accessories.
- Do not turn on the appliance when it is empty.

- Any maintenance other than routine cleaning and upkeep by customers must be carried out at an authorised service centre.
- Never place the appliance, the power cord or the plug in water or any other liquid.
- The power cord must never be placed near or come into contact with the hot parts of the appliance, sources of heat or sharp corners.
- For your own safety, only use accessories and spare parts which are suitable for your appliance.

## RECYCLING

### End-Of-Life Electric or Electronic Products

Your appliance is expected to last for many years. However, when the time comes to replace it, do not throw it in the bin or in a dump, but take it to the recycling centre in your town (or to a waste reception centre where applicable).



Let's help protect the environment!

- ① Your appliance contains many materials which can be recovered or recycled.
- ➡ Leave it at a local civic waste collection point.

## DESCRIPTION

- |    |                                       |     |                          |
|----|---------------------------------------|-----|--------------------------|
| 1  | Motor unit                            | 11  | Medium hole grid*        |
| 2  | Mincer head release button            | 12  | large hole grid*         |
| 3  | Button                                | 13  | Fixing ring              |
|    | 3a ON/OFF                             | 14  | Shredder drums*          |
|    | 3b R button                           | 14a | Pusher*                  |
| 4  | Locking button                        | 14b | Slicer*                  |
| 5  | Removable meat mincer head            | 14c | Grater*                  |
| 6  | Removable tray                        | 15  | Coulis accessory*        |
| 7  | Meat pusher                           | 15a | Juice guide*             |
| 8  | Feed screw                            | 15b | Holes filter for coulis* |
| 9  | Self-sharpening stainless steel blade | 15c | screw*                   |
| 10 | Small hole grid*                      | 16  | Sausage accessory*       |

\*Depends on model

## BEFORE FIRST USE

- Wash all accessories in warm water and washing up liquid. Rinse, and carefully dry them straight away.
- The perforated plate and the cutter must remain greased. Coat them with cooking oil.
- Do not switch on the appliance when it is empty or if the mincer plates are not greased.

**ATTENTION: The blades of the cones are extremely sharp; handle the cones with great care.**

## USE: MEAT GRINDER HEAD (FIG. 1-9)

- Prepare the entire quantity of food to be minced, remove any bones, gristle and tendons. Cut the meat into pieces. (**approx. 2 cm x 2 cm**)
- Press the on/off button (3a) start the appliance (Fig.8).

**Tip: At the end of operation, you can pass a few pieces of bread through the grinder in order to extract all the ground meat.**

### Notes:

- Only use your appliance for mincing raw meat. Do not mince cooked meat.
- Do not use your appliance for more than 3 minutes.

## What should you do if the machine is clogged?

- Stop the meat mincer by pushing the 0/1 button (3a) and press button “R” for a few seconds to release meat.
- Press the on/off button continue mincing.

## USE: VEGETABLE CHOPPER (FIG. 10-12)

- To shred, press the on/off button (3a) (Fig.12).

### Useful tips for best results:

The ingredients that you use must be firm to obtain satisfactory results and to avoid the accumulation of food in the compartment.

**Do not use the appliance to grate or cut food products that are too hard such as sugar cubes or pieces of meat.**

## COULIS ACCESSORY (FIG. 13-18)

Use :

Place a container under the juice groove (15a) to collect the juice and another one at the end of the filter to collect any residues. If you wish to make coulis or juice, using fresh fruits only is an imperative. According to the season and to the quality of your fruits, we recommend to run the pulp through the second time in order to extract the maximum amount of coulis or juice.

Load (Ingredients)	Quantity	Time of operation (on/off)
Carrots	1 kg	3 mins

## SAUSAGE ACCESSORY (FIG. 19-24)

**N.B.:** this accessory should only be used after having minced, seasoned and mixed the food.

Put the sausage casing in warm water to make it elastic again, then place it on the funnel and let it overhang by around 5 cm (which you will seal by tying a knot with a clip). Turn on the appliance, fill up the mincer with mince and hold on to the casing in order for it to fill up properly.

**N.B.:** it is easier to carry out this task with two people - one person can fill up the mincer and the other person can take care of filling the casing.

Make the sausages as long as you want by pinching and turning the casing. To prepare quality sausages, ensure there is no air in the casings when filling them and make 10-15 cm sausages (separate the sausages by placing a clip and tying a knot).

## CLEANING (FIG. 25)

1. Please always unplug the appliance from outlet before cleaning.
2. Use a damp cloth to clean the surface of the appliance.
3. Do not immerse the appliance in water
4. The parts including meat mincer head (5), feed screw(8), fixing ring (13), Juice guide\* (15a), Holes filter for coulis\*(15b), screw\*(15c) are NOT dishwasher safe.

## ПРАВИЛА ТЕХНИКИ БЕЗОПАСНОСТИ

- Не пользуйтесь устройством, если поврежден сетевой шнур, если прибор падал и у него наблюдаются видимые повреждения или дефекты в работе. В этом случае отнесите прибор в Аккредитованный сервисный центр.
- Во избежание любого риска, при повреждении шнура питания его замену должен осуществить производитель, его служба сервисного обслуживания или же лицо аналогичной квалификации. Никогда не разбирайте прибор самостоятельно.
- Данный прибор не предназначен для использования лицами (включая детей) с ограниченными физическими или умственными способностями или лицами, которым для этого не хватает опыта или знаний, кроме как с помощью лица, отвечающего за их безопасность, надзор или предварительное инструктирование относительно использования прибора. Не разрешайте детям играть с прибором.
- Прибором могут пользоваться дети от 8 лет, лица с ограниченными физическими или умственными возможностями, а также лица с

недостаточным опытом и знаниями в случае, если они делают это под наблюдением лица, ответственного за их безопасность, или если они получили предварительные инструкции относительно безопасного использования прибора и если возможные риски были предупреждены. Детям запрещается играть с устройством. Чистка и уход за прибором могут осуществляться детьми старше 8 лет и только под присмотром взрослых. Храните устройство в месте недоступном для детей младше 8 лет

- Обратитесь к инструкции по чистке и техническому обслуживанию устройства.
- Перед первым использованием прибора внимательно прочтите инструкцию по эксплуатации и аккуратно сохраните ее.
- Производитель не несет ответственности за неправильное использование прибора.
- Проверьте соответствует ли напряжение в Вашей сети напряжению, указанному на приборе, любое неправильное подключение к сети ведет к аннулированию гарантии.
- Данное устройство предназначено исключительно для домашнего приготовления пищи в помещении.

- Используйте прибор на устойчивой, плоской поверхности, не допускайте попадания брызг воды на прибор.
- Никогда не оставляйте длинные волосы, шарф или галстук висеть над работающими аксессуарами.
- Отключите прибор, как только вы прекратите его использование, во время чистки, при снятии и установке аксессуаров.
- Устройство не должно работать вхолостую.
- За исключением чистки и обычного ухода любое вмешательство должно производиться специалистами аккредитованного сервисного центра.
- Не погружайте прибор, вилку или шнур питания в воду или в любую другую жидкость.
- Следите за тем, чтобы шнур питания не находился вблизи источника тепла, горячих поверхностей кофеварки или острых кромок и не контактировал с ними.
- В целях безопасности пользуйтесь только теми аксессуарами и запасными частями, которые предназначены для вашего прибора.



## ПЕРЕРАБОТКА

Электрические и электронные приборы, вышедшие из употребления:

Ваш прибор рассчитан на работу в течение многих лет. Но придёт момент, когда Вы захотите его заменить. Не выбрасывайте прибор в мусорное ведро или на свалку, отвезите его в пункт приёма подержанной техники, организованный Вашим муниципалитетом (или в центр приёма отходов соответственно).



защитим окружающую среду!

- ① Ваше устройство содержит целый ряд материалов, которые могут подлежать повторному использованию.
- ➔ Отнесите его на переработку в пункт приема бытовых отходов.

## ОПИСАНИЕ

- 1 Блок двигателя
- 2 Крепление для шнека
- 3 Кнопка
  - 3a ВКЛ/ВЫКЛ
  - 3b Реверс
- 4 Кнопка разблокировки
- 5 Съемная головка мясорубки
- 6 Съемный лоток
- 7 Толкатель
- 8 Шнек
- 9 Самозатачивающийся нож из нержавеющей стали
- 10 Мелкая решетка\*
- 11 Средняя решетка\*
- 12 Крупная решетка\*
- 13 Фиксирующее кольцо
- 14 Насадки: цилиндры-терки\*
  - 14a Толкатель\*
  - 14b Шинковка\*
  - 14c Крупная терка\*
- 15 Насадка для фруктового пюре\*
  - 15a Отвод для сока\*
  - 15b Фильтр для пюре\*
  - 15c Шнек\*
- 16 Насадка для колбасок\*

\* В зависимости от модели

## РЕКОМЕНДАЦИИ ПО ЭКСПЛУАТАЦИИ

- Перед первым использованием промойте насадки мыльной водой. Потом сполосните и вытрите насухо.
- Решетка и нож должны оставаться жирными. Смажьте их растительным маслом.

## ИСПОЛЬЗОВАНИЕ ВЕРХНЕЙ ЧАСТИ МЯСОРУБКИ (СМ. РИС. 1–9)

- Подготовьте все ингредиенты для переработки, удалите кости, хрящи и жилы. Мясо порежьте кусочками (**приблизительно 2 см х 2 см**).
- Чтобы запустить устройство, нажмите кнопку включения/выключения (3a) (рис. 8).
- Совет: В конце можно пропустить несколько кусков хлеба, чтобы извлечь оставшиеся куски мяса.**
- Используйте устройство только для измельчения сырого мяса. Не обрабатывайте в нем готовый продукт.
- Не давайте устройству работать дольше 3 минут.

## Что делать в случае закупоривания?

- Чтобы остановить мясорубку, нажмите кнопку 0/1 (3a), затем нажмите кнопку «R» на несколько секунд, чтобы извлечь мясо.
- Нажмите кнопку включения/выключения, чтобы продолжить работу мясорубки.

## ИСПОЛЬЗОВАНИЕ ОВОЩЕРЕЗКИ (СМ. РИС. 10-12)

- Для измельчения нажмите кнопку включения/выключения (3a) (рис. 12).

### Советы для получения наилучшего результата:

Чтобы получить наилучший результат и избежать накопления продуктов в шнеке, используемые ингредиенты должны быть твердыми.

**Не используйте прибор для измельчения или нарезки слишком твердых продуктов, например сахара или крупных кусков мяса.**

## НАСАДКА ДЛЯ ФРУКТОВОГО ПЮРЕ (СМ. РИС. 13-18)

### Использование:

Поместите емкость под отвод для сока (15а) для сбора сока и еще одну емкость под кончик фильтра для сбора отходов. Если вы хотите сделать фруктовое пюре или выжать сок, используйте только свежие фрукты. В зависимости от времени года и качества фруктов рекомендуем прогнать мякоть через эту насадку дважды, чтобы получить максимум пюре или сока.

Загрузка (ингредиенты)	Масса	Время работы (вкл/выкл)
Морковь	1 кг	3 мин

## НАСАДКА ДЛЯ КОЛБАСОК (РИС. 19–24)

**Примечание:** Этот аксессуар предназначен для использования только с мясным фаршем, куда добавлены все приправы. Смесь должна быть хорошо перемешана для приготовления.

После замачивания колбасной оболочки в теплой воде для восстановления эластичности наденьте ее на насадку, оставляя конец длиной больше 5 см (который вы завяжите узлом позже). Включите прибор, добавьте фарш в мясорубку и следите за заполнением мясной оболочки.

**Примечание:** Эту работу легче выполнять вдвоем: один подает фарш, другой следит за наполнением оболочки.

Придайте нужную длину колбаске, нажимая и скручивая оболочку. Чтобы получить качественную колбаску, не допускайте попадания воздуха при заполнении и делайте колбаску длиной от 10 до 15 см (отделяйте колбаски, завязывая узелки).

## ОЧИСТКА (СМ. РИС. 25)

1. Перед очисткой отключайте устройство от электросети.
2. Для очистки поверхности устройства используйте влажную ткань.
3. Не погружайте устройство в воду
4. Следующие детали НЕ ДОПУСКАЕТСЯ мыть в посудомоечной машине: режущий блок (5), шнек подачи (8), фиксирующее кольцо (13), направляющая для сока\* (15а), фильтр для мякоти\* (15b), шнек\* (15с).

## ІНСТРУКЦІЇ З ТЕХНІКИ БЕЗПЕКИ

- Не використовуйте прилад із пошкодженими шнуром живлення, якщо він падав, і має помітні пошкодження, або перебої у функціонуванні. В такому випадку, віднесіть прилад в авторизований сервісний центр.
- Для уникнення будь-якої небезпеки, заміна ушкодженого шнура живлення повинна здійснюватись виробником, його авторизованим сервісним центром або особою, що має відповідну кваліфікацію. Ніколи не розбирайте прилад самостійно.
- Даний прилад не призначений для використання особами (в тому числі, дітьми) з обмеженими фізичними, сенсорними і розумовими можливостями, а також особами, які не мають достатньо досвіду і необхідних знань. Наведені вище особи можуть користуватися цим приладом тільки під наглядом, або після отримання попередніх інструкцій з його використання від осіб, відповідальних за їх безпеку. Не дозволяйте дітям гратися із приладом.
- Даний прилад можна використовувати дітям віком від 8 років і старше, а також особам без

необхідних знань або досвіду, або особам з обмеженими фізичними, сенсорними або розумовими можливостями, якщо вони пройшли інструктаж з безпечного використання приладу і усвідомлюють можливі ризики. Дітям забороняється гратися з приладом. Очищення та обслуговування приладу можуть здійснювати діти яким виповнилося 8 років, в присутності відповідальної особи. Зберігайте прилад та шнур живлення подалі від дітей, яким ще не виповнилося 8 років.

- Перегляньте інструкції з очищення і обслуговування приладу.
- Перед першим використанням приладу, уважно прочитайте інструкцію з експлуатації і збережіть її для звернень у майбутньому.
- Неправильне використання приладу звільняє виробника від будь якої відповідальності.
- Переконайтеся, що напруга в мережі відповідає напрузі, зазначеній на приладі, будь-яке неправильне підключення до мережі призводить до анулювання гарантії.
- Цей прилад призначено виключно для побутового використання у приміщенні.

- Використовуйте прилад на стійкій, рівній робочій поверхні, захищеній від потрапляння води.
- Ніколи не залишайте довге волосся, шарф або краватку висіти над ввімкненим приладом.
- Вимикайте прилад після використання, під час очищення і при встановленні або зніманні аксесуарів.
- Прилад не повинен працювати порожнім.
- Окрім очищення та побутового обслуговування, будь-яке втручання можуть здійснювати лише спеціалісти авторизованого сервісного центру.
- Не занурюйте прилад, шнур живлення або штепсель в воду або будь-яку іншу рідину.
- Шнур живлення не повинен знаходитись поблизу гарячих частин м'ясорубки, джерела тепла та гострих країв або контактувати з ними.
- Задля власної безпеки, користуйтеся лише тими аксесуарами та запчастинами, що підходять для вашого приладу.

## УТИЛІЗАЦІЯ

- Електричні і електронні прилади, що більше на використовуються:
- Ваш прилад розрахований на роботу протягом багатьох років. Але, одного дня, коли Ви вирішите замінити його, не викидайте прилад на смітник, а відвезіть у пункт збору приладів що вийшли з експлуатації, організований Вашим муніципалітетом (або в пункт прийому металобрухту)



Захищаймо навколишнє середовище разом!

- ① Цей прилад містить низку цінних матеріалів, які можуть використовуватися повторно.
- ➔ Віднесіть прилад на переробку у центр прийому побутових відходів.

## ОПИС

- |    |                                             |            |                                |
|----|---------------------------------------------|------------|--------------------------------|
| 1  | Моторний блок                               | 11         | Решітка із середніми отворами* |
| 2  | Кнопка розблокування м'ясорубки             | 12         | Решітка з великими отворами*   |
| 3  | Кнопка                                      | 13         | Гайка                          |
|    | <b>3a</b> УВІМКНЕННЯ/ВИМКНЕННЯ              | 14         | Барабани для подрібнення*      |
|    | <b>3b</b> Реверс                            | <b>14a</b> | Штовхач*                       |
| 4  | Кнопка блокування                           | <b>14b</b> | Шатківниця*                    |
| 5  | Знімна головка м'ясорубки                   | <b>14c</b> | Тертушка*                      |
| 6  | Знімний лоток                               | 15         | Насадка для пюре*              |
| 7  | Штовхач для м'яса                           | <b>15a</b> | Отвір виходу соку*             |
| 8  | Шнек                                        | <b>15b</b> | Фільтр                         |
| 9  | Самозагострювальне лезо з нержавіючої сталі | <b>15c</b> | Шнек*                          |
| 10 | Решітка з малими отворами*                  | 16         | Насадка для ковбаси*           |

\*Залежно від моделі

## ПОРАДИ З ЕКСПЛУАТАЦІЇ

- Перед першим використанням промийте насадки в мильній воді. Після цього ретельно прополощіть і витріть їх.
- Решітка та лезо повинні залишатися жирними. Змастіть їх олією.

## ВИКОРИСТАННЯ ВЕРХНЬОЇ ЧАСТИНИ М'ЯСОРУБКИ (ДИВ. МАЛ. 1–9)

- Підготуйте всі інгредієнти для подрібнення, видаліть кістки, хрящі та жилки. Поріжте м'ясо на шматочки (**прибл. 2 X 2 см**).
- Натисніть кнопку ввімкнення/вимкнення (3a), щоб запустити прилад (рис. 8).

**Корисна порада:** після подрібнення можна пропустити кілька шматків хліба, щоб залишки м'яса вийшли з м'ясорубки.

### Примітки:

- Використовуйте прилад лише для подрібнення сирого м'яса. Не подрібнюйте готове м'ясо.
- Не використовуйте прилад довше 3 хвилин поспіль.

## Що робити в разі забиття?

- Зупиніть м'ясорубку, натиснувши кнопку O/1 (3a), і натисніть кнопку «R» на кілька секунд, щоб дістати м'ясо.
- Натисніть кнопку ввімкнення/вимкнення, щоб продовжити подрібнення.

## ВИКОРИСТАННЯ ОВОЧЕРІЗКИ (ДИВ. МАЛ. 10-12)

• Для подрібнення натисніть кнопку ввімкнення/вимкнення (3а) (рис. 12).

### Поради для отримання кращих результатів:

Бажано використовувати тверді інгредієнти, щоб отримати очікуваний результат і уникнути накопичення інгредієнтів у корпусі барабана.

**Не використовуйте прилад для подрібнення надто твердих продуктів, зокрема цукру чи великих шматків м'яса.**

## НАСАДКА ДЛЯ ПЮРЕ (ДИВ. МАЛ. 13-18)

### Використання:

Помістіть ємність під отвір виходу соку (15а), щоб зібрати сік, і ще одну ємність біля фільтра, щоб зібрати залишки. Якщо ви хочете зробити пюре або сік, обов'язково використовуйте лише свіжі фрукти. Залежно від сезону та якості плодів ми рекомендуємо пропустити м'якуш повторно щоб отримати максимальну кількість пюре або соку.

Завантажена порція (інгредієнти)	Кількість	Час роботи (увімк./вимк.)
Морква	1 кг	3 хв

## НАСАДКА ДЛЯ КОВБАСИ (РИС. 19–24)

**Важливо:** цей аксесуар можна використовувати тільки після того, як м'ясо було подрібнено у фарш, приправлено, і цю суміш добре перемішано.

Після замочування ковбасної оболонки в теплій воді для відновлення еластичності надіньте її на насадку, залишаючи кінець довжиною більше 5 см (який ви зав'яжете на вузол). Увімкніть прилад, додайте фарш у м'ясорубку й стежте за заповненням оболонки.

**Примітка:** Це простіше робити двом людям разом, один подає фарш у м'ясорубку, а інший тримає оболонку, коли вона заповнюється.

Зробіть ковбаски необхідної довжини, затискаючи оболонку й скручуючи її там, де потрібно. Для найкращих результатів не допускайте потрапляння повітря в оболонку під час наповнення і робіть ковбаски довжиною від 10 см до 15 см (розділяйте ковбаски, зав'язуючи вузол навколо оболонки).

## ОЧИЩЕННЯ (ДИВ. МАЛ. 25)

1. Перед очищенням приладу обов'язково вимкніть його з розетки.
2. Протирайте поверхні приладу вологою серветкою.
3. Не занурюйте прилад у воду.
4. Деталі приладу, зокрема головка м'ясорубки (5), шнек (8), монтажне кільце (13), соковивільна напрямна\* (15а), дірчастий фільтр для пюре \*(15б), гвинт \*(15с), НЕ призначені для миття в посудомийній машині.

## ҚАУІПСІЗДІК ШАРАЛАРЫ

- Егер құрал дұрыс жұмыс істемесе немесе зақымдалса, сонымен қатар қоректендіру баусымы зақымдалып, құлаудан болған ақаулықтар байқалса, оны қолданбаңыз. Мұндай жағдайда оны сервистік орталыққа апарыңыз.
- Кез-келген қауіпсіздік түрінің алдын алу үшін, қоректендіру баусымы зақымдалған жағдайда, оны алмастыру өндірушімен, өкілетті сервистік орталығы немесе қажетті тәжірибесі бар маманмен орындалады. Құралды ешуақытта өз бетімен бөлшектемеңіз.
- Құрылғы физикалық және ақыл-ой қабілеттері шектеулі, сонымен қатар тиісті тәжірибесі немесе қажетті білімдері жоқ тұлғалардың (балаларды қоса) қолдануына арналмаған. Аталған адамдар бұл құрылғыны олардың қауіпсіздігіне жауап беретін тұлғаның бақылауымен немесе одан нұсқау алғаннан кейін ғана қолдана алады. Құрылғымен балалардың ойнауына рұқсат бермеңіз.

- Сегіз жасқа толған балалар, қимыл, ақыл-ой мүмкіндіктері шектеулі адамдар, тиісті тәжірибесі мен білімі жоқ адамдар құралды олардың қауіпсіздігіне жауапты адамның бақылауымен немесе құралды қауіпсіз пайдалану жөнінде нұсқаулық алғаннан кейін және қауіп төнуі мүмкін екенін саналы түрде сезінген жағдайда ғана қолдана алады. Балалардың құралмен ойнамағанын қадағалаңыз. Сегіз жасқа толмаған балалар құрылғыны ересек адамдардың бақылауымен ғана тазалайды немесе қызмет көрсетеді. Құралды сегіз жасқа толмаған балалардың қолы жетпейтін жерде сақтаңыз.
- Құралдың техникалық қызмет көрсету және тазалау жөніндегі нұсқаулығына көңіл бөліңіз.
- Құралды алғаш рет қолданар алдында нұсқаулықты мұқият оқып шығып, оны сақтап қойыңыз.
- Нұсқаулыққа сәйкес қолданылмағаны үшін өндіруші өзін қандай да бір жауапкершіліктен босатады.
- Құралды желіге қосар алдында сіздің электр желіңіздің кернеуі құралдың жұмыс

кернеуіне сәйкес келетініне көз жеткізіңіз, құралды қосу кезіндегі кез-келген қателік кепілдік әрекетін жояды.

- Бұл құрал бөлмеде тағам әзірлеу үшін ғана арналған.
- Құралды тегіс, таза және құрғақ бетте қолданыңыз.
- Ұзын шаш, шәлі, галстук және т.б. ... қосылып тұрған керек-жарақтарға ілініп кетпеуін қадағалаңыз.
- Егер Сіз құралды қолданбасаңыз, сонымен қатар оны тазалау кезінде немесе электр қуатының берілуі тоқтап қалғанда құралды үнемі желіден ажыратыңыз.
- Құралды бос күйінде қолдануға тыйым салынады.
- Тазалау мен ағымдағы күтуден басқа құралдың кез-келген техникалық операциясы тек өкілетті сервистік орталығында орындалады.
- Құралды, қоректендіру баусымын немесе ашасын суға немесе кез-келген сұйықтыққа салуға тыйым салынады.

- Қоректендіру баусымы құралдың ыстық беттері, жылу көздері немесе үшкір бұрыштарының жанында орналаспауын немесе оларға тимеуін бақылаңыз.
- Өзіңіздің қауіпсіздігіңіз мақсатында осы құралға арналған саптамалар мен қосалқы бөлшектерді қолданыңыз.

### ОРАМА МЕН ҚҰРАЛ МАТЕРИАЛДАРЫН ПАЙДАҒА АСЫРУ

Электр немесе электронды құралдардың қалдықтарын пайдаға жарату бойынша ұсыныстар.

Сіздің құралыңыз ұзақ жылдар бойы жұмыс істейтіндей жасалған. Бірақ оны алмастыратын уақыт келеді. Құралды қоқысқа тастамаңыз, оны Сіздің муниципалитетіңіз ұйымдастырған пайдаланылған техниканы қабылдайтын орынға (немесе, сәйкесінше, қалдықтарды қабылдау орталығына) апарыңыз.



Қоршаған ортаны қорғауға қатысыйық!

① Берілген құралда бағалы немесе қайта өңделетін материалдардан дайындалған көптеген жиынтықтар бар.

➔ Қызмет көрсету мерзімі аяқталғаннан кейін оны келесі өңдеу үшін қабылдау пунктіне тапсырыңыз.

### СИПАТТАМАСЫ

- |    |                                                            |     |                                            |
|----|------------------------------------------------------------|-----|--------------------------------------------|
| 1  | Мотор блогы                                                | 12  | Үлкен тесікті тор*                         |
| 2  | Тартқыш басты босату түймесі                               | 13  | Бекіту сақинасы                            |
| 3  | Түйме                                                      | 14  | Майдалап турағыш барабандар*               |
|    | 3a ҚОСУ/ӨШІРУ                                              | 14a | Итергіш*                                   |
|    | 3b R түймесі                                               | 14b | Тілімдегіш*                                |
| 4  | Құлыптау түймесі                                           | 14c | Үккіш*                                     |
| 5  | Алынбалы ет тартқыш басы                                   | 15  | Жеміс езбесіне арналған керек-жарақ*       |
| 6  | Алынбалы науа                                              | 15a | Шырын бағыттаушы*                          |
| 7  | Ет итергіш                                                 | 15b | Жеміс езбесіне арналған сүзгі саңылаулары* |
| 8  | Беру бұрандасы                                             | 15c | бұранда*                                   |
| 9  | Өздігінен өткірленетін тот баспайтын болаттан жасалған жүз | 16  | Шұжық керек-жарағы*                        |
| 10 | Шағын тесікті тор*                                         |     |                                            |
| 11 | Орташа тесікті тор*                                        |     |                                            |

\*Үлгіге байланысты

Алғаш қолданар алдында барлық керек-жарақтарын сабынды сумен жуыңыз. Оларды шайып, жақсылап құрғатыңыз. Торды және пышақты әрқашан майлап тұру керек. Оларды өсімдік майымен майлаңыз.

### ҚОЛДАНУ ЕТТАРТҚЫШ БАСТИЕГІ (1 ЖӘНЕ 9 СУР.)

- Барлық құрам-бөліктерді дайындаңыз, сүйектерін, шеміршектерін және жұлындарын алып тастаңыз. Етті кесектеп тураңыз (**шамамен 2 см x 2 см**).
- Құрылғыны іске қосу үшін қосу/өшіру түймесін (3a) басыңыз (8-сур.).
- **Кеңес: Операция соңында ет тартқыштан ішіндегісінің барлығын шығару үшін нанның бірнеше тілімін өткізіп жіберуге болады.**
- Ескертпелер:
  - Құрылғыңызды тек шикі етті тарту үшін пайдаланыңыз. Өзірленген етті тартпаңыз.
  - Құрылғыны 3 минуттан көбірек пайдаланбаңыз.

### Бітеліп қалған жағдайда не істеу керек?

- О/1 түймесін (3a) басу арқылы тартқышты тоқтатыңыз және етті шығару үшін «R» түймесін бірнеше секунд бойы басыңыз.
- Тартуды жалғастыру үшін қосу/өшіру түймесін басыңыз.

## ҚОЛДАНУ КӨКӨНІС ТУРАҒЫШ (10 ЖӘНЕ 12 СУР.)

• Майдалап турау үшін қосу/өшіру түймесін (3а) (12-сур.) басыңыз.

### Үздік нәтижеге қол жеткізу үшін берілген кеңестер:

Үздік нәтиже алу мақсатында және тағамның шнекте жиналып қалуын болдырмау үшін қолданылып жатқан құрам-бөліктер қатты болған жөн.

**Құралды өте қатты тағамдарды, мысалы қант не еттің ірі кесектерін, үгу немесе тілу үшін қолданбаңыз.**

## ЖЕМІС ЕЗБЕСІНЕ АРНАЛҒАН КЕРЕК-ЖАРАҚ (13-18 СУР.)

### Пайдалану жолы:

Ыдысты шырын жинауға арналған саңылау (15а) астына қойыңыз және шырынның қалған бөлігін жинау үшін екінші ыдысты сүзгінің шетіне қойыңыз. Езбе немесе шырын алғыңыз келсе, жаңа піскен жемістерді пайдаланған жөн. Жемістердің пісу мерзіміне және сапасына байланысты, езбені немесе шырынды барынша көп алу үшін жеміс жұмсағын екінші рет өткізуге кеңес береміз.

Жүктеме (ингредиенттер)	Мөлшері	Пайдалану уақыты (қосулы/өшірулі)
Сәбіз	1 кг	3 мин

## ШҰЖЫҚ КЕРЕК-ЖАРАҒЫ (19-24 СУРЕТІ)

**Ескертпе:** Бұл керек-жарақты тек тағамды тартып, дәмдеп, араластырып болғаннан кейін қолдану керек.

Қайта серпімді болу үшін шұжық қабын жылы суға салыңыз, одан кейін оны шұңқырға қойыңыз да, оны 5 см-ге іліп қойыңыз (түйінді қыстырғышпен байлап қоясыз). Құрылғыны қосып, ет тартқышқа тартылған тағамды салып, оны дұрыс толтыру үшін қаптамасынан ұстаңыз.

**Ескертпе:** Бұл әрекетті екі адам орындаған оңайырақ; біреуі ет тартқышты толтыра алады, ал екіншісі қаптаманы толтырумен айналысады.

Шұжықтарды қалаған ұзындықта қаптамасынан қысу және бұрау арқылы жасаңыз. Сапалы шұжықтарды дайындау үшін оларды толтырған кезде қаптамада ауа болмауын қадағалаңыз және 10-15 см шұжық жасаңыз (шұжықтарды қыстырғышпен бөліп, түйінін байлап алыңыз).

## ТАЗАЛАУ (25-СУР.)

1. Тазалау алдында әрқашан құрылғыны розеткадан ажыратыңыз.
2. Құрылғының бетін тазалау үшін дымқыл шүберекті пайдаланыңыз.
3. Құрылғыны суға батырмаңыз
4. Бөліктер, соның ішінде ет тартқыш бас (5), беру бұрандасы (8), бекіту сақинасы (13), шырын бағыттағышы\*(15а), тұздыққа арналған тесікті сүзгіні \*(15b), бұранданы\*(15с) ыдыс жуу машинасында жууға БОЛМАЙДЫ.

## ИНСТРУКЦИИ ЗА БЕЗОПАСНОСТ

- Не използвайте уреда, ако той или захранващият му кабел са повредени, ако е изпускан и ако не функционира правилно. В такъв случай уредът следва да се изпрати в оторизиран сервизен център.
- Ако захранващият кабел е повреден, той трябва да бъде сменен от производителя, от оторизирания сервизен център или от лице със сходна квалификация в името на Вашата безопасност. Никога не разглобявайте уреда сами.
- Този уред не е предназначен да бъде използван от лица (включително деца) с намалени физически, сетивни или умствени способности или без опит и знания, освен ако те не са под наблюдение или са получили инструкции предварително относно употребата на уреда от лице, отговорно за тяхната безопасност. Децата трябва да се наблюдават, за да се гарантира, че не си играят с уреда.
- Това устройство може да бъде използвано от деца само ако са на възраст от най-малко 8 г., както и от хора без опит и знания или с



намалени физически, сетивни или умствени способности, ако са получили подобаващо обучение и са надлежно информирани за съпровождащите рискове. Не трябва да позволявате на деца да си играят с уреда. Почистването и поддръжката на уреда не трябва да се извършват от деца, освен ако не са на възраст от най-малко 8 г. и са наблюдавани от отговорно лице. Дръжте устройството и кабела му извън обсега на деца под 8-годишна възраст.

- Вижте инструкциите за употреба при почистване и поддръжка на Вашия уред.
- Прочетете внимателно инструкциите за употреба, преди да използвате Вашия уред за пръв път, и ги запазете на сигурно място.
- Производителят не носи отговорност в случай на употреба, при която няма спазване на инструкциите.
- Проверете дали напрежението на електрическата мрежа е същото като това, показано на уреда. Всяка грешка в свързването ще анулира гаранцията.
- Този уред е предназначен само за готвене в домашни условия и употреба на закрито.
- Използвайте уреда върху равна, чиста и

суха повърхност, която се намира далеч от вода.

- Никога не допускайте дълга коса, шал или вратовръзка да висят над уреда, когато той се използва.
- Разкачвайте устройството от контакта веднага щом приключите с използването му и когато го почиствате, поставяте или отстранявате някой от аксесоарите му.
- Не включвайте уреда, когато е празен.
- Всякаква поддръжка, различна от рутинното почистване и грижи от страна на клиентите, трябва да се извършва в оторизиран сервизен център.
- Никога не поставяйте уреда, охранващия кабел или щепсела във вода или каквато и да било друга течност.
- Охранващият кабел не трябва никога да бъде поставян в близост до или да влиза в контакт с горещите части на уреда, източници на топлина или остри ръбове.
- В името на Вашата безопасност използвайте само аксесоари и резервни части, подходящи за Вашия уред.

## РЕЦИКЛИРАНЕ

Електрически или електронни продукти в края на полезния им живот

Очаква се Вашият уред да работи много години. Когато обаче дойде моментът да го смените, не го изхвърляйте в кофата за боклук или на сметището, а го занесете в центъра за рециклиране във Вашия град (или в пункт за приемане на отпадъци, където е приложимо).



Нека помогнем за опазването на околната среда!

- ① Вашият уред съдържа много материали, които могат да се извлекат или рециклират.
- ➞ Оставете го в местен пункт за събиране на битови отпадъци.

## ОПИСАНИЕ

- |    |                                                 |     |                                                    |
|----|-------------------------------------------------|-----|----------------------------------------------------|
| 1  | Моторен модул                                   | 11  | Решетка със средни отвори*                         |
| 2  | Бутон за освобождаване главата на месомелачката | 12  | Решетка с големи отвори*                           |
| 3  | Бутон                                           | 13  | Фиксиращ пръстен                                   |
| 3a | Вкл./ИЗКЛ.                                      | 14  | Раздробяващи барабани*                             |
| 3b | Бутон R                                         | 14a | Бутало*                                            |
| 4  | Бутон за заключване                             | 14b | Резачка*                                           |
| 5  | Подвижна глава на месомелачката                 | 14c | Ренде*                                             |
| 6  | Подвижна тавичка                                | 15  | Акcesoар за плодови или зеленчукови пюрета*        |
| 7  | Бутало за месо                                  | 15a | Приставка за оттичане на сока*                     |
| 8  | Винт за подаване                                | 15b | Филтър с отвори за плодови или зеленчукови пюрета* |
| 9  | Самонаточващ се нож от неръждаема стомана       | 15c | винт*                                              |
| 10 | Решетка с малки отвори*                         | 16  | Приставка за наденици*                             |

\*В зависимост от модела

## ПРЕДИПЪРВОНАЧАЛНАУПОТРЕБА

- Измийте всички акcesoари в топла вода и препарат за съдове. Веднага след това ги изплакнете и внимателно ги подсушете.
  - Перфориранията плоча и ножът трябва да останат смазани. Смазвайте ги с готварско олио.
  - Не включвайте уреда, когато е празен, или ако плочите за мелене не са смазани.
- ВНИМАНИЕ:** Ножовете на конусите са изключително остри; внимавайте много, когато боравите с конусите.

## УПОТРЕБА: ГЛАВА НА МЕЛАЧКАТА (ФИГ. 1 – 9)

- Пригответе цялото количество храна за смилане, отстранете всякакви кости, хрущяли и жили. Нарезжете месото на парчета. (прибл. 2 cm x 2 cm)
- Натиснете бутона за вкл./изкл. (3a), за да стартирате уреда (фиг. 8).

**Съвет:** В края на използването можете да прокарате няколко парчета хляб през мелачката, за да извадите всичкото смляно месо.

**Бележки:**

- Използвайте уреда само за мелене на сурово месо. Не мелете сготвено месо.
- Не използвайте уреда за повече от 3 минути.

## Какво да правите, ако машината се задръсти?

- Спрете месомелачката, като натиснете бутона O/1 (3a) и натиснете бутона „R“ за няколко секунди, за да освободите месото.
- Натиснете бутона за вкл./изкл., за да продължите да мелите.

## УПОТРЕБА: РЕЗАЧКА ЗА ЗЕЛЕНЧУЦИ (ФИГ. 10 – 12)

- За настъргване натиснете бутона за вкл./изкл. (3а) (фиг.12).

### Полезни съвети за най-добри резултати:

Съставките, които използвате, трябва да бъдат твърди, за да получите задоволителни резултати и да избегнете натрупването на храна в отделението.

**Не използвайте уреда за стъргане или рязане на хранителни продукти, които са прекалено твърди, като например бучки захар или парчета месо.**

## АКСЕСОАР ЗА ПЛОДОВИ ИЛИ ЗЕЛЕНЧУКОВИ ПЮРЕТА (ФИГ. 13 – 18)

### Използване:

Поставете контейнер под улея за сок (15а) за събиране на сока и друг в края на филтъра за събиране на всички остатъци. Ако искате да пригответе плодово пюре или сок, използването само на пресни плодове е задължително. Според сезона и качеството на плодовете Ви препоръчваме да пуснете пулпата да мине втори път за получаване на максимално количество плодово пюре или сок.

Съдържание (съставки)	Количество	Време на използване (вкл./изкл.)
Моркови	1 kg	3 минути

## ПРИСТАВКА ЗА НАДЕНИЦИ (ФИГ. 19 – 24)

**Забележка:** Тази приставка трябва да бъде използвана само след смилане, подправяне и смесване на храната.

Поставете обвивката на наденицата в топла вода, за да я направите еластична отново, след това я поставете във фунията и я оставете да виси с около 5 cm (което ще запечатате с връзване на възел с щипка). Включете уреда,

напълнете месомелачката с кайма и дръжте обвивката, за да я напълните правилно.

**Забележка:** По-лесно е задачата да бъде изпълнена от двама души – единият може да пълни месомелачката, а другият да се грижи за напълването на обвивката. Направете надениците толкова дълги, колкото искате, като прищипете и усучете обвивката. За приготвяне на качествени наденици се уверете, че няма въздух в обвивките, когато ги пълните, и правете надениците дълги 10 – 15 cm (разделяйте надениците с поставяне на щипка и завързване на възел).

## ПОЧИСТВАНЕ (ФИГ. 25)

1. Моля, винаги изключвайте уреда от контакта преди почистване.
2. Използвайте влажна кърпа, за да почистите повърхността на уреда.
3. Не потапяйте уреда във вода
4. Частите, включително главата на месомелачката (5), винта за подаване (8), фиксирания пръстен (13), приставката за отвеждане на сока\*(15а), филтъра с отвори за плодово или зеленчуково пюре\*(15b) и винта\* (15с), НЕ са подходящи за използване в съдомиялна машина.

## SIGURNOSNE UPUTE

- Ne koristite aparat ako su on ili njegov kabal u kvaru, ako je ispušten na pod ili ako na njemu ima vidljivih oštećenja ili kvarova. U tom slučaju, aparat se mora poslati u ovlašteni servisni centar.
- Ako je oštećen kabal za napajanje, mora ga zamijeniti proizvođač, ovlašteni servisni centar ili odgovarajuća kvalificirana osoba radi vaše sigurnosti. Nikada sami ne rastavljajte aparat.
- Nije predviđeno da ovaj aparat koriste osobe (uključujući djecu) ograničenih fizičkih, čulnih ili mentalnih sposobnosti ili nedovoljnog iskustva i znanja, izuzev ako ih nadzire osoba odgovorna za njihovu sigurnost ili ako im je ta osoba prethodno dala upute o načinu korištenja aparata. Djecu je potrebno nadzirati kako biste bili sigurni da se ne igraju aparatom.
- Aparat mogu koristiti djeca pod uslovom da imaju najmanje 8 godina, kao i osobe kojima nedostaje iskustva i znanja ili čije su fizičke, čulne ili mentalne sposobnosti umanjene ukoliko su prošle odgovarajuću obuku i dobile odgovarajuće informacije o povezanim rizicima. Ne dozvoljavajte da se djeca igraju aparatom. Čišćenje i održavanje aparata ne smiju obavljati djeca izuzev ako imaju najmanje 8 godina i ako su

pod nadzorom odgovorne osobe. Aparat i kabal za napajanje držite van domašaja djece mlađe od 8 godina.

- Upute o čišćenju i održavanja aparata potražite u uputama za korištenje.
- Prije prve upotrebe aparata pažljivo pročitajte upute za korištenje i čuvajte ih na sigurnom mjestu.
- Proizvođač ne prihvata nikakvu odgovornost u slučaju da se aparat ne koristi u skladu s uputama.
- Provjerite je li mrežni napon isti kao onaj prikazan na aparatu. Svim greškama u povezivanju poništava se garancija.
- Aparat je namijenjen isključivo za kuhanje u domaćinstvu i korištenje u zatvorenim prostorima.
- Aparat koristite na ravnoj, čistoj i suhoj površini koja nije u blizini vode.
- Pazite da duga kosa, šalovi ili kravate ne vise iznad aparata dok se koristi.
- Isključite aparat iz napajanja čim ga prestanete koristiti i uvijek prilikom čišćenja ili stavljanja ili uklanjanja dodatka.
- Ne uključujte aparat kad je prazan.
- Sve vrste održavanja izuzev redovnog čišćenja i njege mora obavljati ovlašteni servisni centar.

- Nikad ne stavljajte aparat, kabal za napajanje ili priključak u vodu ili druge tečnosti.
- Kabal za napajanje se nikad ne smije stavljati blizu vrućih dijelova aparata, izvora toplote ili oštih uglova niti ih smije dodirivati.
- Zbog vlastite sigurnosti, koristite samo dodatke i rezervne dijelove koji su prikladni za vaš aparat.

#### RECIKLIRANJE

Kraj radnog vijeka električnih ili elektroničkih proizvoda

Od vašeg aparata se očekuje da traje mnogo godina. Međutim, kad dođe vrijeme za njegovu zamjenu, nemojte ga baciti u kantu za smeće ili odnijeti na deponiju već ga odnesite u centar za recikliranje u vašem gradu (ili u centar za prihvat otpada tamo gdje postoji).



- Pomozimo u zaštiti okoliša!
- ① Aparat sadrži mnogo materijala koje je moguće ponovo koristiti ili reciklirati.
  - ➔ Odložite ga na lokalno mjesto za sakupljanje otpada iz domaćinstva.

## OPIS

- 1 Jedinica motora
  - 2 Tipka za otpuštanje glave za mljevenje
  - 3 Tipka
    - 3a UKLJUČI/ISKLUČI
    - 3b R tipka
  - 4 Tipka za zaključavanje
  - 5 Odvojiva glava za mljevenje mesa
  - 6 Odvojiva posuda
  - 7 Potiskivač mesa
  - 8 Vijak za punjenje
  - 9 Samooštreći nož od nehrđajućeg čelika
  - 10 Nastavak s malim rupama\*
  - 11 Nastavak sa srednjim rupama\*
- 12 Nastavak s velikim rupama\*
  - 13 Prsten za fiksiranje
  - 14 Nastavak za rezanje na trake\*
    - 14a Potiskivač\*
    - 14b Dodatak za rezanje\*
    - 14c Dodatak za rendanje\*
  - 15 Dodatak za pasirani umak\*
    - 15a Otvor za sok\*
    - 15b Filter s rupicama za pasirani umak\*
    - 15c Vijak\*
  - 16 Nastavak za kobasice\*

\*Ovisno o modelu

## PRIJE PRVE UPOTREBE

- Sve dodatke operite toplom vodom i deterdžentom. Isperite ih i odmah pažljivo osušite.
- Perforirana ploča i rezač moraju ostati podmazani. Premažite ih uljem za kuhanje.
- Ne uključujte aparat kad je prazan ili kad ploče za mljevenje nisu podmazane.

**PAŽNJA: Oštrice konusa su izuzetno oštre; pažljivo rukujte konusima.**

## KORIŠTENJE: GLAVA ZA MLJEVENJE MESA (SLIKE 1-9)

- Pripremite cjelokupnu količinu mesa koje je potrebno samljeti; uklonite kosti, hrskavicu i tetive. Izrežite meso na komade. (**veličine približno 2 cm x 2 cm**)
- Pritisnite tipku za uključivanje/isključivanje (3a) kako biste pokrenuli aparat (slika 8).

**Savjet: Na kraju rada možete protisnuti nekoliko komada hljeba kroz aparat za mljevenje kako biste izvukli svo mljeveno meso.**

**Napomene:**

- Aparat koristite samo za mljevenje sirovog mesa. Ne meljite kuhano meso.

- Aparat nemojte koristiti duže od 3 minute odjednom.

## Šta da uradim ako se mašina začepi?

- Zaustavite aparat za mljevenje mesa pritiskom na tipku O/1 (3a) i pritisnite tipku "R" i držite ga nekoliko sekundi kako biste oslobodili meso.
- Pritisnite tipku za uključivanje/isključivanje kako biste nastavili s mljevenjem.

## KORIŠTENJE: SJECKALICA ZA POVRĆE (SLIKE 10-12)

- Za rezanje na trake pritisnite tipku za uključivanje/isključivanje (3a) (slika 12).

**Korisni savjeti za postizanje najboljih rezultata:**

Sastojci koje koristite moraju biti čvrsti kako bi se postigli zadovoljavajući rezultati i kako bi se izbjeglo nakupljanje hrane u spremniku.

**Ne koristite aparat za rendanje ili rezanje prehrambenih artikala koji su pretvrđi, kao što su kocke šećera ili komadići mesa.**

## DODATAK ZA PASIRANI UMAK (SLIKE 13-18)

Korištenje :

Stavite posudu ispod otvora za sok (15a) kako biste skupljali sok i još jednu na kraju filtera radi prikupljanja mogućih ostataka. Ako želite napraviti pasirani umak ili sok, najvažnije je koristiti isključivo svježe voće. U skladu s godišnjim dobom i kvalitetom voća, preporučujemo da pulpu pasirate još jednom kako bi se izdvojila maksimalna količina umaka ili soka.

Materijal (Sastojci)	Količina	Vrijeme rada (uključeno/isključeno)
Mrkve	1 kg	3 min.

## NASTAVAK ZA KOBASICE (SLIKA 19 – 24)

**Napomena:** Ovaj nastavak koristite tek nakon što su sastojci samljeveni, začinjeni i pomiješani. Omot za kobasice stavite u vodu da bi postao elastičan, zatim ga stavite na lijevak i ostavite da otprilike 5 cm visi preko lijevka (dio koji ćete zatvoriti vezanjem čvora i kopčom). Uključite aparat, napunite ga mljevenim mesom i držite omot da bi se pravilno napunio.

**Napomena:** Lakše je ako ovo rade dvije osobe – jedna može puniti aparat, a druga može paziti na punjenje omota.

Dužinu kobasica odredite tako da stisnete i okrenete omot. Da bi kobasice bile kvalitetne, pazite da kod punjenja ne uđe zrak u omot i da budu dugačke između 10 i 15 cm (razdvojite kobasice tako da stavite kopču i zavezete čvor).

## ČIŠĆENJE (SLIKA 25)

1. Aparat uvijek isključite iz napajanja prije čišćenja.
2. Površinu aparata čistite vlažnom krpom.
3. Aparat ne uranjajte u vodu
4. Glava za mljevenje mesa (5), vijak za punjenje (8), prsten za fiksiranje (13), otvor za sok\* (15a), filter s rupicama za pasirani umak\*(15b) i vijak\* (15c) se NE SMIJU prati u mašini za suđe.

## BEZPEČNOSTNÍ POKYNY

- Nepoužívejte spotřebič, pokud je poškozený on sám nebo jeho napájecí kabel, pokud spadl na zem nebo pokud je viditelně poškozený či pokud nefunguje správně. V takovém případě musí být spotřebič poslán do autorizovaného servisního střediska.
- Pokud je napájecí kabel poškozen, musí být v zájmu bezpečnosti vyměněn výrobcem, autorizovaným servisním střediskem či podobně kvalifikovanou osobou. Spotřebič nikdy sami nerozebírejte.
- Tento spotřebič by neměl být používán osobami (včetně dětí) s omezenými fyzickými, smyslovými nebo duševními schopnostmi nebo nedostatkem zkušeností a znalostí, pokud tyto osoby nejsou pod dohledem nebo nebyly předem poučeny ohledně používání spotřebiče ze strany osoby zodpovědné za jejich bezpečnost. Dohlédněte, aby si se spotřebičem nehrály děti.
- Toto zařízení mohou používat děti za předpokladu, že jsou starší 8 let, stejně jako lidé, kteří nemají potřebné zkušenosti a znalosti nebo mají snížené fyzické, smyslové či duševní schopnosti, pokud byli řádně proškoleni a náležitě informováni

o možných rizicích. Nedovolte dětem hrát si se spotřebičem. Čištění a údržba spotřebiče nesmí být prováděna dětmi, výjimku tvoří děti starší 8 let pod dohledem dospělé osoby. Zařízení a jeho kabel uchovávejte mimo dosah dětí mladších 8 let.

- Pokyny k použití, údržbě a čištění spotřebiče najdete v návodu.
- Před prvním použitím spotřebiče si pečlivě přečtěte návod a uschovejte jej na bezpečném místě.
- V případě nedodržení pokynů k použití v návodu výrobce nepřebírá žádnou odpovědnost.
- Zkontrolujte, zda síťové napětí odpovídá napětí uvedenému na spotřebiči. Při jakémkoli chybném zapojení záruka zaniká.
- Váš spotřebič je určen pouze k domácímu vaření a vnitřnímu použití.
- Spotřebič používejte na rovném, čistém a suchém povrchu mimo dosah vody.
- Ujistěte se, že nad přístrojem nevisí dlouhé vlasy, šála či kravata, když je v provozu.
- Spotřebič vždy odpojte, jakmile jej přestanete používat a také kdykoli jej čistíte či nandáváte nebo sundáváte některý z jeho komponentů.
- Nezapínejte spotřebič, když je prázdný.

CS

- Jakýkoli zásah kromě čištění a běžné údržby, kterou provádí zákazník, musí být proveden autorizovaným servisním střediskem.
- Nikdy neponořujte přístroj, napájecí kabel ani zástrčku do vody ani jiné tekutiny.
- Napájecí kabel se nikdy nesmí dostat do blízkosti horkých částí spotřebiče, zdrojů tepla nebo ostrých hran nebo do kontaktu s nimi.
- Dbejte na svou bezpečnost a používejte pouze příslušenství a náhradní díly vhodné pro váš spotřebič.

## RECYKLACE

Konec životnosti elektrických a elektronických výrobků Váš spotřebič by měl fungovat mnoho let. Až ale nastane čas ho vyměnit, nevyhazujte jej do koše ani na skládku, odнесите jej do recyklačního střediska ve vašem městě (případně do sběrného dvora).



Pomozte chránit životní prostředí!

- ① Váš spotřebič obsahuje mnoho materiálů, které mohou být obnoveny nebo recyklovány.
- ➔ Odevzdejte ho do místního zařízení pro sběr odpadu.

## POPIS

- |    |                                    |     |                                 |
|----|------------------------------------|-----|---------------------------------|
| 1  | Motorová jednotka                  | 11  | Mřížka se středními otvory*     |
| 2  | Tlačítko k uvolnění hlavice mlýnku | 12  | Mřížka s velkými otvory*        |
| 3  | Tlačítko                           | 13  | Upevňovací kroužek              |
|    | 3a Zap./Vyp.                       | 14  | Strouhací bubny*                |
|    | 3b Tlačítko R                      | 14a | Pěchovadlo*                     |
| 4  | Tlačítko uzamknutí                 | 14b | Kráječ*                         |
| 5  | Odnímatelná hlavice mlýnku na maso | 14c | Struhadlo*                      |
| 6  | Odnímatelná násypka                | 15  | Příslušenství na výrobu pyré*   |
| 7  | Pěchovadlo masa                    | 15a | Odtok pro šťávu*                |
| 8  | Podávací šnek                      | 15b | Filtr s otvory na pyré*         |
| 9  | Samoostřící čepel z nerezové oceli | 15c | Šroub*                          |
| 10 | Mřížka s malými otvory*            | 16  | Příslušenství na výrobu klobás* |

\*V závislosti na modelu

## PŘED PRVNÍM POUŽITÍM

- Umyjte všechno příslušenství teplou vodou s mycím prostředkem. Opláchněte a okamžitě je usušte.
  - Děrované destičky a sekáček musejí zůstat namazaný. Potřete je olejem na vaření.
  - Nezapínejte spotřebič, pokud je prázdný nebo pokud nejsou destičky mlýnku namazaný.
- UPOZORNĚNÍ: Čepele kuželů jsou extrémně ostré; zacházejte s nimi velice opatrně.

## POUŽITÍ: HLAVICE NA MLETÍ MASA (OBR. 1–9)

- Připravte celou dávku určenou k mletí, odstraňte všechny kosti, chrupavky a šlachy. Maso nakrájejte na kusy. **(přibližně 2 cm x 2 cm)**
- Stisknutím tlačítka Zap./Vyp. (3a) zapněte přístroj (obr. 8).

**Tip: Po ukončení provozu můžete nechat mlýnkem projít několik kousků chleba, čímž vytlačíte veškeré uvízlé maso.**

### Poznámky:

- Spotřebič používejte pouze k mletí syrového masa. Nemelte v spotřebiči uvařené maso.
- Spotřebič nepoužívejte déle než 3 minuty.

## Co dělat, když je zařízení ucpané?

- Stisknutím tlačítka O/1 (3a) zastavte mlýnek na maso a několik vteřin podržte tlačítko „R“, abyste maso uvolnili.
- V mletí můžete pokračovat stisknutím tlačítka Zap./Vyp.

## POUŽITÍ: ZELENINOVÝ SEKÁČEK (OBR. 10–12)

• Sekání spustíte stisknutím tlačítka Zap./Vyp. (3a) (obr. 12).

### Užitečné rady k dosažení nejlepších výsledků:

Příklady, které používáte, musejí být pevné, aby bylo dosaženo uspokojivých výsledků a aby se zabránilo hromadění potravin v této části mlýnku.

**Nepoužívejte spotřebič ke strouhání ani řezání potravin, které jsou příliš tvrdé, například kostky cukru nebo masa.**

## PŘÍSLUŠENSTVÍ NA PYRÉ (OBR. 13–18)

Použití:

Umístěte nádobu pod odtok pro šťávu (15a), aby se sbírala šťáva, a další na konec filtru, kde se budou shromažďovat zbytky. Pokud chcete vyrábět pyré nebo džus, použijte bezpodmínečně pouze čerstvé ovoce. Podle sezóny a kvality vašich druhů ovoce doporučujeme, aby dete dužinu pustili do přístroje i podruhé a tím získali co nejvyšší množství pyré nebo šťávy.

Dávka (ingredience)	Množství	Čas provozu (Zap./Vyp.)
Mrkve	1 kg	3 min

## PŘÍSLUŠENSTVÍ NA VÝROBU KLOBÁS (OBR. 19–24)

**Poznámka:** Toto příslušenství by se mělo používat pouze s namletými, okořeněnými a promíchanými masovými směsmi.

Ponořte střívko na klobásu do teplé vody, aby bylo opět pružné, a poté jej narazte na plnidlo. Střívko by mělo přesahovat asi 5 cm (abyste mohli klobásu na konci zavázat a sepnout sponou). Zapněte spotřebič, naplňte mlýnek mletou směsí a během plnění přidržujte střívko tak, abyste jej řádně naplnili.

**Poznámka:** Plnění klobás je snazší, pokud jej dělají dva lidé. Jeden člověk může plnit mlýnek a druhý se může postarat o plnění střívka.

Klobásy můžete udělat dlouhé, jak chcete. Jednotlivé nožičky vytvoříte stisknutím a přetočením střívka. Abyste připravili kvalitní klobásy, zajistěte, aby ve střívku při plnění nebyl žádný vzduch, a jednotlivé nožičky dělejte 10–15 cm dlouhé (jednotlivé klobásy odděluje sepnutím sponou a uvázáním uzlu).

## ČIŠTĚNÍ (OBR. 25)

1. Před čištěním spotřebič vždy vypojte ze zásuvky.
2. K čištění povrchu spotřebiče používejte vlhký hadřík.
3. Neponořujte spotřebič do vody.
4. Části včetně hlavice mlýnku na maso (5), podávacího šneku (8), upevňovacího kroužku (13), odtoku pro šťávu\* (15a), filtru s otvory na pyré\* (15b) a šroubu\* (15c) NELZE mýt v myčce nádobí.

## OHUTUSJUHISED

- Äрге kasutage seadet, kui seade võiselle voolujuhe on rikkis, kui see on maha kukkunud, nähtavalt kahjustatud või sellel on talitlushäireid. Sel juhul tuleb seade saata volitatud teeninduskeskusesse.
- Kui toitejuhe on kahjustatud, peab teie ohutuse tagamiseks selle välja vahetama tootja, volitatud hoolduskeskus või samaväärse kvalifikatsiooniga isik. Äрге kunagi võtke seadet ise lahti.
- Käesolev seade ei ole mõeldud kasutamiseks piiratud füüsiliste, sensoorsete või vaimsete võimetega isikutele (sh lastele), samuti isikutele, kellel puuduvad seadme kasutamiseks piisavad teadmised või kogemused, välja arvatud juhul, kui nad kasutavad seda nende ohutuse eest vastutava isiku juhtnõu järgi või tema järelevalve all. Tuleb jälgida, et lapsed ei saaks seadmega mängida.
- Seadet tohivad kasutada vähemalt 8-aastased lapsed ja piisavate kogemuste või teadmisteta või piiratud füüsiliste, sensoorsete või vaimsete võimetega inimesed, kui neile on seadme kasutamist põhjalikult õpetatud, neid juhendatakse ning nad on teadlikud seadme kasutamise seotud riskidest. Seda seadet ei



tohi anda lastele mängimiseks. Seda seadet tohivad puhastada ja hooldada ainult lapsed, kes on vähemalt 8-aastased ja keda juhendab vastutav isik. Hoidke seadet ja selle toitejuhet eemal alla 8-aastaste laste käeulatuses.

- Lugege oma seadme puhastamise ja hooldamise juhiseid.
- Enne seadme esmakordset kasutamist lugege hoolikalt kasutusjuhendit ja hoidke seda kindlas kohas.
- Seadme juhistelet mittevastava kasutamise korral ei oma tootja mingit vastutust.
- Kontrollige, kas toitevõrgu pinge vastab seadmel märgitud käitusvoolule. Mis tahes ühenduse viga tühistab garantii.
- Teie seade on mõeldud ainult koduseks toiduvalmistamiseks ja siseruumides kasutamiseks.
- Kasutage seadet tasasel, puhtal ja kuival pinnal ning eemal veest.
- Ärge kunagi laske seadme kohal rippuda pikkadel juustel, sallil või lipsul.
- Ühendage seade lahti niipea, kui lõpetate selle kasutamise ja iga kord, kui seda puhastate või selle tarvikuid paigaldate või eemaldate.
- Ärge lülitage seadet sisse, kui see on tühi.

- Kõik muud hooldused peale tavapärase puhastamise ja hooldamise tuleb teha volitatud teeninduskeskuses.
- Ärge kunagi pange seadet, toitejuhet ega pistikut vette ega muusse vedelikku.
- Toitejuhe ei tohi kunagi olla seadme kuumade osade lähedal ega nendega kokkupuutes ning kuumusallikate lähedal või teravate servade peal.
- Teie enda turvalisuse huvides kasutage ainult seadme jaoks sobivaid tarvikuid ja varuosi.

#### ÜMBERTÖÖTLEMINE

Elektri- ja elektroonikatoodete kasutusea lõpp  
Eeldatakse, et teie seade kestab mitu aastat. Kui on aeg see asendada, ärge visake seda prügikasti ega viige prügimäele, vaid viige see oma linna taaskasutuskeskusesse (või ettenähtud jäätmejaama).



- Aidakem kaitsta keskkonda!
- ① Teie seade sisaldab palju materjale, mida saab taaskasutada või ringlusse võtta.
  - ➡ Viige see kohalikku jäätmejaama.

## KIRJELDUS

- 1 Mootorios
- 2 Hakklihamasina pea vabastusnupp
- 3 Nupp
  - 3a SISSE/VÄLJA
  - 3b Nupp R
- 4 Lukustusnupp
- 5 Eemaldatav hakklihamasina pea
- 6 Eemaldatav alus
- 7 Liha tõukur
- 8 Etteandekruvi
- 9 Iseterituv roostevabast terasest tera
- 10 Väikeste avadega võre\*
- 11 Keskmiste avadega võre\*
- 12 Suurte avadega võre\*
- 13 Kinnitusrõngas
- 14 Peenestustrumlid\*
  - 14a Tõukur\*
  - 14b Viilutaja\*
  - 14c Riiv\*
- 15 Püreetarvik\*
  - 15a Mahlajuhik\*
  - 15b Auguline püreefilter\*
  - 15c kruvi\*
- 16 Vorsti valmistamise tarvik\*

\*Olenevalt mudelist

## ENNE ESMAKASUTUST

- Peske kõiki tarvikud sooja vee ja nõudepesuvahendiga. Loputage ja kuivatage need kohe hoolikalt.
- Aukudega plaat ja lõikur peavad olema määritud. Katke need toiduõliga.
- Ärge lülitage seadet sisse, kui see on tühi või kui hakklihamasina plaadid pole määritud.

**TÄHELEPANU** Koonuste terad on äärmiselt teravad. Käsitsege koonuseid väga ettevaatlikult.

## KASUTAMINE HAKKLIHAMASINA PEA (JONIS 1-9)

- Valmistage ette kogu hakitav toit, eemaldage kõik luud, kõhred ja kõõlused. Lõigake liha tükkideks (**u 2 cm x 2 cm**)
  - Seadme käivitamiseks vajutage toitenuppu (3a) (joonis 8).
- Näpunäide** Töötlemise lõppedes võite kogu peenestatud liha eemaldamiseks lasta seadmest läbi mõned tükid leiba.

### Märkused

- Kasutage seadet ainult toore liha hakkimiseks. Ärge hakkige keedetud liha.
- Ärge kasutage seadet kauem kui 3 minutit.

## Mida peaksite tegema, kui masin on ummistunud?

- Peatage hakklihamasin, vajutades toitenuppu (3a), ja hoidke liha vabastamiseks mõni sekund all nuppu R.
- Hakkimise jätkamiseks vajutage toitenuppu.

## KASUTAMINE KÖÖGIVILJADE HAKKIJA (JONIS 10-12)

- Hakkimiseks vajutage toitenuppu (3a) (joonis 12).

### Kasulikke näpunäiteid parimate tulemuste saamiseks

Kasutatavad koostisosad peavad olema tugevad, et saada häid tulemusi ja vältida toidu kogunemist kambris.

**Ärge kasutage seadet liiga kõvade toiduainete, näiteks suhkru- või lihatükkide riivimiseks ega tükeldamiseks.**

## PÜREETARVIK (JONIS 13-18)

### Kasutamine

Asetage mahuti mahlasoone (15a) alla mahla kogumiseks ja teine filtri otsa alla jääkide kogumiseks. Kui soovite teha püreed või mahla, on lubatud ainult värskete puuviljade kasutamine. Vastavalt aastaajale ja teie puuviljade kvaliteedile soovitame lasta viljalihha teist korda seadmest läbi, et saada maksimaalne kogus püreed või mahla.

Koormus (koostisosad)	Kogus	Tööaeg (sisse/välja)
Porgandid	1 kg	3 min

## VORSTI VALMISTAMISE TARVIK (JON. 19-24)

**NB!** Seda lisatarvikut tohib kasutada alles pärast toidu hakkimist, maitsestamist ja segamist.

Leotage vorstiümbrist sooja vees, et taastada selle elastsus. Seejärel libistage ümbris lehrisse ja laske sellel umbes 5 cm välja ulatuda (see osa suletakse sõlme ja klambri). Lülitage seade sisse, täitke hakklihamasin hakklihaga ja hoidke ümbrisest kinni, et see täituks korralikult.

**NB!** Seda tööd on kergem teha kahekesi - üks inimene täidab hakklihamasinat ja teine hoolitseb vorstiümbrise täitmise eest.

Valmistage soovitud pikkusega vorstid, pigistades ja pöörates ümbrist. Kvaliteetsete vorstide valmistamiseks veenduge, et nende täitmisel ei jää ümbrisesse õhku, ja tehke 10-15 cm pikkused vorstid (eraldage vorstid klambri kinnitamise ja sõlme sidumisega).

## PUHASTAMINE (JONIS 25)

1. Eemaldage seade enne puhastamist alati vooluvõrgust.
2. Seadme pinna puhastamiseks kasutage niisket lappi.
3. Ärge kastke seadet vette
4. Osad, sealhulgas hakklihamasina pea (5), etteandekruvi (8), kinnitusrõngas (13), mahlajuhik\* (15a), auguline püreefilter\* (15b), kruvi\* (15c), EI OLE nõudepesumasinas pestavad.

## SIGURNOSNE UPUTE

- Ne upotrebljavajte uređaj ako na kabelu napajanja ili na samom uređaju dođe do kvara, ako uređaj padne na pod, odnosno ako je vidljivo oštećen ili ne funkcionira pravilno. U tom se slučaju uređaj mora poslati u ovlaštenu servisnu centar.
- Radi vaše sigurnosti kabel napajanja u slučaju oštećenja smije zamijeniti samo proizvođač, ovlaštenu servisnu centar ili osoba sličnih kvalifikacija. Uređaj nemojte rastavljati sami.
- Nije predviđeno da ovim uređajem rukuju osobe (uključujući djecu) ograničenih tjelesnih, osjetilnih ili mentalnih sposobnosti odnosno osobe nedostatnog iskustva i znanja osim ako ih nadzire osoba odgovorna za njihovu sigurnost ili ih je ta osoba uputila u način uporabe uređaja. Djecu je potrebno nadzirati kako biste bili sigurni da se ne igraju uređajem.
- Ovaj uređaj smiju rabiti djeca starija od 8 godina ili starija te osobe koje nemaju iskustva ni znanja odnosno osobe smanjenih tjelesnih, osjetilnih ili mentalnih sposobnosti ako su propisno obučene oko uporabe i obaviještene o mogućim rizicima. Djeca se ne smiju igrati

ovim uređajem. Čišćenje i održavanje uređaja ne smiju obavljati djeca mlađa od 8 godina bez nadzora odgovorne osobe. Držite uređaj i pripadajući kabel izvan dohvata djece mlađe od 8 godina.

- Informacije o pravilnom čišćenju i održavanju uređaja potražite u uputama za uporabu.
- Prije prve uporabe uređaja pažljivo pročitajte upute za uporabu i čuvajte ih na sigurnom mjestu.
- U slučaju da korisnik ne poštuje upute za uporabu proizvođač ne snosi nikakvu odgovornost za bilo što.
- Provjerite odgovara li napon električne mreže naponu navedenom na uređaju. Bilo kakvim pogrešnim priključivanjem poništava se jamstvo na uređaj.
- Uređaj je namijenjen isključivo uporabi u kućanstvu, u zatvorenom prostoru.
- Pri uporabi uređaj mora biti postavljen na ravnu, čistu i suhu površinu podalje od vode.
- Pri uporabi nikad nemojte dopustiti da nad uređajem koji radi visi duga kosa, šal ili kravata.
- Iskopčajte uređaj čim se prestanete služiti njime te pri svakom čišćenju, odnosno montiranju ili skidanju pribora.

- Nikad ne uključujte prazan uređaj.
- Sve postupke održavanja osim uobičajenog korisničkog čišćenja i održavanja mora obavljati ovlašteni servisni centar.
- Nikada ne stavljajte kabel napajanja ni utikač uređaja u vodu ili bilo kakvu drugu tekućinu.
- Kabel napajanja nikada ne smije biti u blizini vrućih dijelova uređaja, izvora topline ili oštih kuteva ni dolaziti u dodir s njima.
- Radi vlastite sigurnosti rabite samo pribor i zamjenske dijelove koji su prikladni za vaš uređaj.

## RECIKLIRANJE

Završetak radnog vijeka električnih i elektroničkih proizvoda Vaš bi uređaj trebao trajati dugi niz godina. Kad se napokon ipak odlučite zamijeniti ga novim, nemojte ga jednostavno baciti u smeće ili na smetlište. Odnosite ga u najbliže reciklažno dvorište (ili centar za prihvata otpada gdje je to primjenjivo).



Doprinesimo zajedno zaštiti okoliša!

- ① Vaš uređaj sadrži brojne materijale koji se mogu ponovno uporabiti ili reciklirati.
- ➔ Ostavite ga na mjestu za prikupljanje otpada u svojoj zajednici.

## OPIS

- |    |                                                    |     |                                      |
|----|----------------------------------------------------|-----|--------------------------------------|
| 1  | Jedinica motora                                    | 10  | Rešetka s malim otvorima*            |
| 2  | Tipka za otpuštanje glave za mljevenje             | 11  | Rešetka sa srednjim otvorima*        |
| 3  | Tipka                                              | 12  | Rešetka s velikim otvorima*          |
| 3a | Uključivanje/isključivanje                         | 13  | Pričvrсни prsten                     |
| 3b | R                                                  | 14  | Bubnjevi za usitnjavanje*            |
| 4  | Tipka za blokiranje                                | 14a | Potiskivač *                         |
| 5  | Glava za mljevenje mesa koja se može skinuti       | 14b | Nastavak za rezanje*                 |
| 6  | Pladanj koji se može skinuti                       | 14c | Nastavak za ribanje*                 |
| 7  | Bat za guranje mesa                                | 15  | Pribor za pasirane umake*            |
| 8  | Vijak na otvoru za umetanje                        | 15a | Sklop s za prikupljanje soka*        |
| 9  | Nož od nehrđajućeg čelika s funkcijom samooštrenja | 15b | Filter za pasirane umake s rupicama* |
|    |                                                    | 15c | Vijak*                               |
|    |                                                    | 16  | Nastavak za kobasice*                |

\*Ovisno o modelu

## PRIJEPRVEUPORABE

- Operite sav pribor toplom vodom s tekućim sredstvom za pranje posuda. Isperite ih i odmah dobro osušite.
- Perforirana ploča i rezač moraju ostati podmazani. Premažite ih jestivim uljem.
- Nikad ne uključujte uređaj ako je prazan ni ako površine nastavka za mljevenje nisu premazane uljem.

**POZOR: Oštrice na stošcima vrlo su oštre; pri rukovanju njima budite vrlo oprezni.**

## UPORABA: GLAVA ZA MLJEVENJE MESA (SL. 1 – 9)

- Pripremite cjelokopnu količinu mesa koju treba samljati, skinite meso s kosti, odrežite sve hrskavice i tetive. Narežite meso na komadiće. (Približno 2 cm x 2 cm)
- Pritisnite tipku za uključivanje/isključivanje (3a) kako biste pokrenuli uređaj (Sl. 8).

**Savjet: Na kraju mljevenja kroz uređaj možete propustiti nekoliko komadića kruha kako bi sve mljeveno meso izašlo iz njega.**

**Napomene:**

- Upotrebljavajte uređaj isključivo sa sirovim mesom. Ne meljite toplinski obrađeno meso.
- Ne koristite se uređajem dulje od 3 minute bez prestanka.

## Što učiniti ako se uređaj začepi?

- Zaustavite uređaj za mljevenje mesa pritiskom na tipku O/1 (3a) te pritisnite tipku „R” na nekoliko sekundi kako biste oslobodili meso.
- Ponovno pritisnite tipku za uključivanje/isključivanje kako biste nastavili s mljevenjem.

## UPORABA: SKLOP ZA MLJEVENJE POVRČA (SL. 10 – 129)

- Za usitnjavanje povrća pritisnite tipku za uključivanje/isključivanje (3a) (Sl. 12).

### Korisni savjeti za najbolje rezultate:

Za postizanje zadovoljavajućih rezultata te radi sprječavanja nakupljanja hrane sastojci ne smiju biti premekani.

**Ne upotrebljavajte sklop za ribanje ni za rezanje pretvrde hrane, primjerice kocki šećera ili komada mesa.**

## PRIBOR ZA PASIRANE UMAKE (SL. 13 – 18)

Uporaba:

Postavite posudu ispod sklopa za prikupljanje soka (15a) kako biste prikupili sok te još jednu posudu ispod završetka

filtra u koju ćete prikupiti ostatke. Ako želite pripremiti pasirani umak ili sok, svakako morate rabiti

samo svježe voće. Ovisno o sezoni i kvaliteti voća preporučujemo

ponovno pasiranje pulpe kako bi se izvukla maksimalna količina soka ili umaka.

Materijal (sastojci)	Količina	Trajanje postupka (uključivanje/isključivanje)
mrkva	1 kg	3 minute

## NASTAVAK ZA KOBASICICE (SLIKA 19 – 24)

**NAPOMENA:** Ovaj nastavak treba se rabiti samo nakon što su sastojci samljeveni, začinjeni i pomiješani.

Ovitak za kobasicu stavite u toplu vodu kako bi ponovo postao elastičan, zatim ga stavite na otvor i ostavite da visi za približno 5 cm (zatvorite vezanjem čvora s kopčom). Uključite uređaj, napunite mljevenim mesom i držite ovitak kako bi se pravilno napunio.

**NAPOMENA:** Zadatak će lakše obaviti dvije osobe – jedna osoba može puniti uređaj, a druga paziti na punjenje ovitka.

Duljinu kobasica odredite tako da stisnete ovitak i okrenete ga. Kako bi kobasice bile kvalitetne, vodite računa da u ovitku pri punjenju nema zraka i napravite kobasice duge 10 – 15 cm (razdvojite ih stavljanjem kopče i vezanjem čvora).

## ČIŠĆENJE (SL. 25.)

1. Prije čišćenja uvijek izvucite utikač iz utičnice.
2. Vlažnom krpom obrišite površinu uređaja.
3. Ne uranjajte uređaj u vodu.
4. Dijelovi poput glave za mljevenje mesa (5), vijka za dopremu (8), pričvrsnog prstena (13), sklopa za prikupljanje soka\* (15a), filtra za pasirane umake s rupicama\* (15b), vijka\* (15c) NISU prikladni za strojno pranje.

## BIZTONSÁGI UTASÍTÁSOK

- Ne használja a készüléket, ha maga a készülék vagy a hálózati kábel hibás, ha leesett, és láthatóan sérült vagy hibás. Ebben az esetben küldje el a készüléket a hivatalos szervizközpontnak.
- Ha a hálózati kábel sérült, cseréltesse ki saját biztonsága érdekében a gyártóval, a hivatalos szervizközponttal vagy más, hasonlóan képzett szakemberrel. Soha ne szedje szét a készüléket.
- Ezt a készüléket nem használhatják olyan személyek (gyermeket is beleértve), akik csökkent fizikai, érzékszervi vagy szellemi képességekkel rendelkeznek, vagy nem rendelkeznek kellő belátással és tudással, kivéve, ha az említett személyek felügyelet alatt állnak, vagy biztonságukért felelős személytől kaptak utasítást a berendezés használatára vonatkozóan. A gyermekeket szemmel kell tartani, hogy ne játsszanak a készülékkel.
- Az eszközt a legalább nyolcéves gyermekek, a kellő belátással és tudással nem rendelkező emberek, továbbá a csökkent fizikai, érzékszervi vagy szellemi képességgel rendelkező személyek is használhatják, ha megfelelő képzésben részesültek és megfelelően tájékoztatták őket

- a kapcsolódó kockázatokról. Gyermek nem játszhat a készülékkel. A tisztítást és a karbantartást gyermekek csak abban az esetben végezhetik el, ha nyolcévesnél idősebbek és felelős személy felügyelete alatt állnak. A készülék és a hozzá tartozó kábel nyolcévesnél fiatalabb gyermekektől elzárva tartandó.
- A tartozékok megfelelő felszerelésével és összeszerelésével kapcsolatos információkért olvassa el az utasításokat.
  - A készülék első használata előtt gondosan olvassa el a kézikönyvet, és tartsa azt biztonságos helyen.
  - A gyártó nem tehető felelőssé a használati utasításnak meg nem felelő használatért.
  - Ellenőrizze, hogy a hálózat feszültsége egyezik-e a készülék feszültségével. Bármilyen csatlakozási hiba a garancia megszűnését vonja maga után.
  - A készülék csak háztartási és beltéri használatra alkalmas.
  - A készüléket egy vízszintes, tiszta, száraz és víztől távol lévő felületen használja.
  - Ügyeljen arra, hogy használat közben haj, sál, nyakkendő stb. ne lóghasson a készülék fölé.
  - Válassza le a készüléket, amint abbahagyja az eszköz használatát, illetve amikor tisztítja, behelyezi vagy eltávolítja bármelyik tartozékot.

- Ne használja üresen a készüléket.
- A rutintisztításon és a felhasználó által végzendő karbantartáson kívüli munkálatokat hivatalos szervizközpont végezze el.
- Soha ne tegye vízbe vagy más folyadékba a készüléket, a hálózati kábelt és a csatlakozódugót.
- A hálózati kábel ne legyen közel a készülék forró részeihez, azokkal ne érintkezzen, elvezetését pedig hőforrásoktól, illetve éles sarkoktól távol kell megoldani.
- Saját biztonsága érdekében csak a készülékhez megfelelő tartozékokat és pótalkatrészeket használja.

### ÚJRAHASZNOSÍTÁS

Az elektromos vagy elektronikus termékek élettartamának vége A készüléket több évig tartó működésre tervezték. Ha azonban eljött a csere ideje, ne dobja a készüléket szemetesbe vagy a hulladéklerakóba, hanem vigye el a településen található újrahasznosító központba (vagy adott esetben egy hulladékgyűjtő központba).



- Segítsen védeni a környezetet!
- ① A készülék sok olyan nyersanyagot tartalmaz, amely visszanyerhető vagy újrahasznosítható.
  - ➔ A készüléket egy önkormányzati hulladékgyűjtő telepen adja le.

## LEÍRÁS

- 1 Motoros egység
- 2 A darálófej kioldógombja
- 3 Gomb
  - 3a BE/KI
  - 3b R gomb
- 4 Zárólógomb
- 5 Eltávolítható húsdarálófej
- 6 Eltávolítható tálca
- 7 Húsdaráló
- 8 Adagolócsavar
- 9 Önélező rozsdamentesacél-penge
- 10 Kis lyukú rács\*
- 11 Közepes lyukú rács\*
- 12 Nagy lyukú rács\*
- 13 Rögzítőgyűrű
- 14 Szeletelődobok\*
  - 14a Tolóka\*
  - 14b Szeletelő\*
  - 14c Reszelő\*
- 15 Tartozék pépekhez\*
  - 15a Léelvezető\*
  - 15b Lyukszűrő pépekhez\*
  - 15c csavar\*
- 16 Kolbásztöltő tartozék\*

\*A modelltől függően

## HASZNÁLTBA VÉTEL ELŐTT

- Minden tartozékot mosson meg meleg, mosogatószeres vízben. Öblítse le, és azonnal szárítsa meg őket óvatosan.
- A perforált lemez és a vágóeszközt meg kell zsírozni. Kenje be őket sütőolajjal.
- Ne kapcsolja be a készüléket, ha az üres vagy ha a darálólemezek nincsenek bezsírozva.

**FIGYELEM: A kúpok pengéi rendkívül élesek, óvatosan kezelje a kúpokat.**

## HASZNÁLAT: HÚSDARÁLÓFEJ (1–9. ÁBRA)

- Készítse elő a teljes ledarálandó mennyiséget, távolítsa el a csontokat, porcokat és inakat. Darabolja fel a húst. **(kb. 2 cm x 2 cm)**
- Nyomja meg a be/ki gombot (3a), indítsa el a készüléket (8. ábra).

**Tanács: A művelet végén tegyen be néhány kenyérszeletet a darálóba, hogy az összes darált hús kijöjjön a készülékből.**

### Megjegyzések:

- A készüléket csak nyers hús darálására használja. Ne daráljon le főtt húst.
- Ne használja a készüléket 3 percnél hosszabb ideig.

## Mi a teendő, ha a készülék eltömődött?

- A húsdaráló leállításához nyomja meg az O/1 gombot (3a), majd nyomja meg néhány másodpercig az „R” gombot a hús kiengedéséhez.
- Nyomja meg a be/ki gombot a darálás folytatásához.

## HASZNÁLAT: ZÖLDSÉGAPRÍTÓ (10–12. ÁBRA)

- Az aprításhoz nyomja meg a be-/ki gombot (3a) (12. ábra).

### Hasznos tippek a legjobb eredményért:

Annak érdekében, hogy a legjobb eredményt érje el és a maradékok ne gyűljenek össze a készülékben, kemény alapanyagokat kell használnia.

**Ne használja a készüléket túl kemény ételek, például kockacukor vagy húsdarab reszeléséhez vagy darabolásához.**

## TARTOZÉK PÉPEKHEZ (13–18. ÁBRA)

Használat:

Helyezzen egy edényt a légyűjtő mélyedés (15a) alá, hogy felfogja a gyümölcslet, és helyezzen a a szűrő végére egy másik edényt, hogy összegyűjtse a maradványokat. Ha pépet vagy gyümölcslevet szeretne készíteni, csak friss gyümölcsöt használjon. Az évszaknak és a gyümölcs minőségének megfelelően azt javasoljuk, hogy a gyümölcshúst másodjára is tegye a készülékbe, a maximális mennyiségű pép és gyümölcslet kipréselése érdekében.

Adagolás (alapanyagok)	Mennyiség	Működési idő (be/ki)
Sárgarépa	1 kg	3 perc

## KOLBÁSZTÖLTŐ TARTOZÉK (19–24. ÁBRA)

**Megjegyzés:** Kizárólag az étel darálása, fűszerezése és a keverék összeállítása után használja ezt a tartozékot.

Tegye a bélt meleg vízbe, hogy visszanyerje a ruganyosságát, majd helyezze úgy a töltőre, hogy a végén 5 cm lógjon (a lelógó részt zárja le klipsszel és csomóval). Indítsa be a készüléket, töltse bele a darált húsos keveréket, és a bél megtöltése közben tartsa azt stabilan.

**Megjegyzés:** Két ember könnyebben megoldja ezt a feladatot: az egyikük megtölti a darálót, a másik a bél töltéséért felel.

A bél csomózásával és alakításával olyan hosszú kolbászt készíthet, amelyet csak szeretne. Az igazán minőségi kolbászok készítésénél figyeljen arra, hogy a töltéskor ne legyen levegő a bélben, és 10-15 cm-es darabokat készítsen (a darabokat klipsszel és csomóval tudja szétválasztani).

## TISZTÍTÁS (25. ÁBRA)

1. Kérjük, tisztítás előtt mindig húzza ki a készülék csatlakozódugóját a fali aljzatból.
2. A készülék felületét nedves ruhával tisztítsa meg.
3. Ne merítse a készüléket vízbe.
4. NEM tisztítható mosogatógépben a húsdaráló (5), az adagolócsavar (8), a rögzítőgyűrű (13), a léelvezető\* (15a), a pépekhez használt lyukszűrő\*(15b) és a csavar\*(15c).

## SAUGOS INSTRUKCIJOS

- Nenaudokite buitinio prietaiso, jei jis arba jo maitinimo laidas yra sugadintas, jei jis buvo nukritęs ir yra akivaizdžiai pažeistas arba veikia netinkamai. Tokiu atveju buitinis prietaisas turi būti perduotas įgaliojamam techninės priežiūros centrui.
- Jei maitinimo laidas sugadintas, kad būtų užtikrintas jūsų saugumas, jį turi pakeisti gamintojas, įgaliojamas techninės priežiūros centras arba atitinkamą kvalifikaciją turintis asmuo. Niekada neardykite buitinio prietaiso patys.
- Šis buitinis prietaisas neskirtas naudoti asmenims (įskaitant vaikus), kurie turi fizinę, jutiminę arba protinę negalią, neturi patirties ir žinių, nebent jie yra prižiūrimi arba yra prieš darbą instruktuoti kaip reikia naudoti buitinį prietaisą asmens, atsakingo už jų sveikatą. Vaikus reikia prižiūrėti, kad jie nežaistų su buitiniu prietaisu.
- Šį buitinį prietaisą gali naudoti ne jaunesni nei 8 metų vaikai, taip pat asmenys, turintys fizinę, jutiminę arba protinę negalią, neturintys patirties ir žinių, nebent jie yra prižiūrimi arba yra prieš darbą instruktuoti kaip reikia naudoti buitinį prietaisą asmens, atsakingo už jų sveikatą.

Neleiskite vaikams žaisti su šiuo buitiniu prietaisu. Šio buitinio prietaiso valymo ir techninės priežiūros neturi atlikti vaikai, nebent jie yra bent 8 metų amžiaus ir prižiūrimi atsakingo asmens. Buitinį prietaisą ir jo laidą laikykite vaikams iki 8 metų amžiaus nepasiekiamoje vietoje.

- Vadovaukitės pateikiamomis buitinio prietaiso valymo ir techninės priežiūros instrukcijomis.
- Prieš naudodami buitinį prietaisą pirmą kartą atidžiai perskaitykite instrukcijas ir laikykite jas saugioje vietoje.
- Gamintojas nepriima atsakomybės už instrukcijų nesilaikymą.
- Patikrinkite, ar tinklo įtampa atitinka įtampą, nurodytą ant buitinio prietaiso. Prijungimas prie netinkamo tinklo panaikina garantiją.
- Šis buitinis prietaisas skirtas tik buitiniam maisto ruošimui ir naudojimui patalpose.
- Prietaisą naudokite ant lygaus, švaraus ir sauso paviršiaus, apsaugotoje nuo vandens vietoje.
- Niekada neleiskite ilgiems plaukams, šalikui ar kaklaraiščiui kyboti virš naudojamo buitinio prietaiso.
- Kai tik baigsite naudotis buitiniu prietaisu, prieš jo valymą, perkėlimą ar priedų nuėmimą, visada jį atjunkite nuo maitinimo tinklo.



- Neįjunkite buitinio prietaiso, kai jis tuščias.
- Visa techninė priežiūra, išskyrus įprastą klientų atliekamą valymą ir priežiūrą, turi būti atliekama įgaliotame techninės priežiūros centre.
- Niekada nemerkite buitinio prietaiso, maitinimo laido ar kištuko į vandenį ar kitą skystį.
- Niekada nepalikite maitinimo laido šalia arba ant įkaitusių prietaiso dalių, šalia šilumos šaltinio arba aštrių kampų.
- Kad užtikrintumėte savo saugumą, naudokite tik buitiniam prietaisui tinkančius priedus ir atsargines dalis.

## PERDIRBIMAS

Nebenaudojami elektriniai ar elektroniniai gaminiai. Numatoma, kad buitiniu prietaisu bus galima naudotis daugelį metų. Tačiau kai ateis laikas jį pakeisti, neišmeskite jo į šiukšlių dėžę ar į sąvartyną, bet perduokite jį į perdirbimo centrą savo mieste (arba, jei taikoma, į atliekų priėmimo centrą).



Padėkime apsaugoti aplinką!

- ① Jūsų prietaise yra daug medžiagų, kurias galima panaudoti pakartotinai arba perdirbti.
- ② Pristatykite jį į vietos buitinių atliekų surinkimo vietą.

## APIBŪDINIMAS

- |    |                                                     |     |                                   |
|----|-----------------------------------------------------|-----|-----------------------------------|
| 1  | Variklio blokas                                     | 11  | Sietelis su vidutinėmis angomis*  |
| 2  | Mėsmaalės galvutės atjungimo mygtukas               | 12  | Sietelis su didelėmis angomis*    |
| 3  | Mygtukas                                            | 13  | Tvirtinimo žiedas                 |
| 3a | įj. / išj.                                          | 14  | Smulkintuvo būgnai*               |
| 3b | Atbulinės eigos (R) mygtukas                        | 14a | Stūmiklis*                        |
| 4  | Užrakto mygtukas                                    | 14b | Pjaustymo griežinėliais priedais* |
| 5  | Nuimama mėsmalės galvutė                            | 14c | Tarka*                            |
| 6  | Nuimamas dėklas                                     | 15  | Piure ruošimo priedas*            |
| 7  | Mėsos stūmiklis                                     | 15a | Sulčių kreiptuvas*                |
| 8  | Tiekimo sraigtas                                    | 15b | Filtrai piure ruošimo priedui*    |
| 9  | Savaime pasigalandantys nerūdijančio plieno ašmenys | 15c | Sraigtas*                         |
| 10 | Sietelis su mažomis angomis*                        | 16  | Dešrelių gaminimo priedas*        |

\*Priklausomai nuo modelio

## PRIEŠ PIRMAJĄ NAUDOJIMĄ

- Visus priedus išplaukite šiltame vandenyje, naudodami skystą ploviklį. Nuplaukite ir iš karto atidžiai nusauskite.
- Perforuota plokštelė ir pjaustytuvas turi likti tepti. Tepkite juos kepimo aliejumi.
- Buitinio prietaiso neįjunkite, kai jis tuščias arba jei mėsmalės plokštelės neteptos.

**DĖMESIO: kūgių ašmenys yra labai aštrūs; labai atsargiai elkitės su kūgiu.**

## NAUDOJIMAS. MĖSMALĖS GALVUTĖ (1–9 PAV.)

- Malimui paruoškite visą maisto kiekį, pašalinkite kaulus, kremzles ir sausgysles. Supjaustykite mėsą gabaliukais. (**apytiksliai 2x2 cm**)
- Prietaisą įjunkite (8 pav.) paspausdami mygtuką įj. / išj. mygtuką (3a).

**Patarimas: Baigę malti, galite praleisti kelias duonos riekes, kad būtų išstumta visa sumalta mėsa.**

### Pastabos.

- Buitinį prietaisą naudokite tik neapdorotai mėsai malti. Nemalkite virtos mėsos.
- Buitinio prietaiso nenaudokite ilgiau nei 3 minutes.

## Ką daryti, jei mėsmalė užsikišo?

- Sustabdykite mėsmalę paspausdami įj. / išj. mygtuką (3a) ir palaikykite paspaudę mygtuką „R“ kelias sekundes, kad atlaisvintumėte mėsą.
- Nuspauskite įj./išj. mygtuką ir tęskite malimą.

## NAUDOJIMAS. DARŽOVIŲ SMULKINIMAS (10–12 PAV.)

- Norėdami pradėti smulkinti, paspauskite mygtuką įj. / išj. (3a) (12 pav.).

### Patarimai geriausia rezultatui pasiekti:

kad gautumėte pageidaujamą rezultatą, sudedamosios dalys turi būti tvirtos ir turite vengti maisto kaupimosi viduje.

**Nenaudokite buitinio prietaiso labai kietiems maisto produktams trinti arba pjaustyti, pvz., cukranendrėms arba mėsos gabalams.**

## PIURE RUOŠIMO PRIEDAS\* (13-18 PAV.)

Naudojimas:

indą padėkite po grioveliu sultims ištekėti (15a), kad surinktumėte sultis, o kitą indą ties filtro galu, kad surinktumėte likučius. Jei norite paruošti piure arba sultis, privalote naudoti tik šviežius vaisius. Atsižvelgiant į sezoną ir vaisių kokybę, rekomenduojame minkštimą praleisti antrą kartą, kad pagamintumėte didžiausią kiekį piure arba sulčių.

Produktas (sudedamosios dalys)	Kiekis	Veikimo laikas (įj. / išj.)
Morkos	1 kg	3 min.

## DEŠRELIŲ GAMINIMO PRIEDAS (19-24 PAV.)

**N.B.:** Šį priedą galima naudoti tik baigus malti, paskaninti prieskoniais ir maišyti maistą.

Pirmiausiai dešrelės apvalkalą pamerkite šiltame vandenyje, kad jis pasidarytų elastingas, tada uždėkite ant piltuvėlio taip, kad liktų apie 5 cm ilgio galiukas (kurį uždarysite surišdami mazgelį). Įjunkite prietaisą, pripildykite mėsmalę maltos mėsos ir laikykite apvalkalą, kad jis prisipildytų teisingai.

**N.B.:** Šią užduotį paprasčiau atlikti dviems žmonėms – vienas gali pripildyti mėsmalę, o kitas pasirūpinti apvalkalo pripildymu.

Formuokite kokio norite ilgio dešrelės gnybdami ir sukdami apvalkalą. Norėdami pagaminti kokybiškas dešrelės, įsitikinkite, kad pripildomuose apvalkaluose nėra oro ir ruoškite 10–15 cm dešrelės (atsirkirkite dešrelės uždėdami spaustuką ir surišdami mazgelį).

## VALYMAS (25 PAV.)

1. Prieš valymą atjunkite buitinį prietaisą nuo elektros tinklo.
2. Buitinio prietaiso paviršių valykite drėgna šluoste.
3. Nepanardinkite buitinio prietaiso į vandenį
4. Dalys, įskaitant mėsmalės galvutę (5), tiekimo sraigatą (8), tvirtinimo žiedą (13), sulčių kreiptuvą\* (15a), filtrą piure ruošimo priedui\*(15b) ir sraigatą\*(15c) NESKIRTOS plauti indaplovėje.

## DROŠIBAS INSTRUKCIJAS

- Nelietojiet ierīci, ja tā vai tās barošanas padeve darbojas ar traucējumiem, ierīce ir iepriekš nokritusi zemē un tai ir redzami bojājumi vai darbības traucējumi. Šādos gadījumos ierīce jānosūta pilnvarotam servisa centram.
- Drošības apsvērumu dēļ bojātas barošanas padeves nomaiņa ir jāveic ražotājam, pilnvarota servisa centra darbiniekiem vai citai personai ar līdzvērtīgu kvalifikāciju. Nekad neizjauciet ierīci pats.
- Ierīce nav paredzēta lietošanai personām (tostarp bērniem) ar ierobežotām fiziskām, maņu vai garīgām spējām, bez iepriekšējas pieredzes un zināšanām, izņemot gadījumus, kad tās uzrauga vai iepriekš apmāca persona, kas atbild par viņu drošību. Uzmaniet, lai bērni nerotaļātos ar ierīci.
- Ierīci drīkst izmantot bērni, kuri sasnieguši vismaz 8 gadu vecumu, kā arī personas, kurām nav attiecīgas pieredzes vai zināšanu vai kurām ir ierobežotas fiziskās, maņu vai garīgās spējas, ar nosacījumu, ka ir sniegta atbilstoša apmācība un pienācīga informācija par iespējamiem riskiem. Neļaujiet bērniem rotaļāties ar ierīci. Ierīces tīrīšanu un apkopi drīkst veikt arī bērni, kuri

ir sasnieguši vismaz 8 gadu vecumu un kurus pieskata atbildīgā persona. Gādājiet, lai ierīcei un tās vadam nevarētu piekļūt bērni, kuri nav sasnieguši 8 gadu vecumu.

- Informācija par ierīces tīrīšanu un apkopi atrodama lietošanas instrukcijās.
- Pirms sākat lietot ierīci, rūpīgi izlasiet lietošanas instrukcijas un glabājiet tās drošā vietā.
- Ražotājs neuzņemas nekādu atbildību par gadījumiem, kas radušies, izmantojot ierīci neatbilstoši lietošanas instrukcijām.
- Pārliedzinieties, vai tikla spriegums atbilst spriegumam, kas norādīts uz ierīces. Jebkāda saslēguma kļūda atceļ garantiju.
- Ierīce paredzēta tikai ēdiena pagatavošanai mājāsaimniecībā un lietošanai telpās.
- Izmantojiet ierīci uz līdzenas, tīras un sausas virsmas, kas neatrodas ūdens tuvumā.
- Nekad nepieļaujiet, ka virs ierīces tās lietošanas laikā atrodas gari mati, šalles vai kaklasaites.
- Atvienojiet ierīci no elektrotīkla, tiklīdz pārtraucat tās lietošanu, kā arī tad, ja tā ir jānotīra, jāuzliek vai jānoņem piederumi.
- Neieslēdziet ierīci, ja tā ir tukša.

- Jebkādi apkopes darbi, izņemot regulārus tīrīšanas un uzturēšanas darbus, jāuztic pilnvarotam servisa centram.
- Nekad nelieciet ierīci, barošanas vadu vai kontaktdakšu ūdeni vai jebkādā citā šķidrumā.
- Barošanas vads nekādā gadījumā nedrīkst atrasties blakus ierīces karstajām daļām vai nonākt saskarē ar tām, siltuma avotiem vai asām malām.
- Drošības apsvērumu dēļ izmantojiet tikai ierīcei piemērotus piederumus un rezerves daļas.

#### PĀRSTRĀDE

Nolietoti elektriski vai elektroniski izstrādājumi nerīce ir veidota tā, lai kalpotu jums daudzus gadus. Kad tomēr būs pienācis laiks to nomainīt, neizmetiet ierīci atkritumos vai izgāztuvē, bet nogādājiet to pārstrādes centrā (vai atkritumu pieņemšanas laukumā).



- Palīdziet aizsargāt apkārtējo vidi!
- ① Ierīce satur daudz vērtīgu materiālu, kurus var reģenerēt vai pārstrādāt.
  - Atstājiet to vietējā pilsētas atkritumu savākšanas punktā.

## APRAKSTS

- 1 Motora bloks
- 2 Malšanas uzgaļa atbrīvošanas poga
- 3 Poga
  - 3a IESLĒGT/IZSLĒGT
  - 3b R poga
- 4 Blokēšanas poga
- 5 Noņemams gaļas malšanas uzgalis
- 6 Noņemams trauks
- 7 Gaļas stampa
- 8 Padeves skrūve
- 9 Pašasinošais nerūsējošā tērauda asmens
- 10 Mazu atveru siets\*
- 11 Vidēju atveru siets\*
- 12 Lielu atveru siets\*
- 13 Fiksācijas gredzens
- 14 Smalcināšanas konusi\*
  - 14a Stampa\*
  - 14b Šķelēšanas konuss\*
  - 14c Rives konuss\*
- 15 Piederums augļu/ogu mērcēm\*
  - 15a Sulas tekne\*
  - 15b Augļu/ogu mērču filtrs ar atverēm\*
  - 15c skrūve\*
- 16 Piederums desiņu pagatavošanai\*

\* Atkarībā no modeļa

## PIRMĀ LIETOŠANAS REIZE

- Nomazgājiet visus piederumus siltā ūdenī ar trauku mazgāšanas līdzekli. Noskalojiet un uzreiz uzmanīgi noslaukiet tos.
  - Perforētajai plāksnei un griezējasmehānismam ir jābūt ieeļļotiem. Pārklājiet tos ar pārtikas eļļu.
  - Neieslēdziet ierīci, ja tā ir tukša vai nav ieeļļotas gaļas malšanas mašīnas plāksnes.
- UZMANĪBU! Konusu asmeņi ir ļoti asi; esiet uzmanīgi, strādājot ar konusiem.**

## LIETOŠANA GAĻAS MALŠANAS UZGALIS (1.–9. ATT.)

- Sagatavojiet visu malšanai paredzēto pārtikas daudzumu, izņemiet no tā kaulus, skrimšļus un cipslus. Sagrieziet gaļu gabalos (**aptuveni 2 cm x 2 cm**).
- Nospiediet ieslēgšanas/izslēgšanas pogu (3a), lai ieslēgtu ierīci (8. att).

**Padoms. Pēc lietošanas samaliet mašīnā dažus maizes gabalus, lai iztīrītu no tās visu samalto gaļu.**

### Piezīmes

- Izmantojiet ierīci tikai jēlas gaļas malšanai. Nemaliet termiski apstrādātu gaļu.
- Nelietojiet ierīci ilgāk par 3 minūtēm.

## Kā rīkoties, ja ierīcē ir iesprūduši pārtika?

- Apturiet gaļas maļamo mašīnu, nospiežot ieslēgšanas/izslēgšanas pogu (3a), un dažas sekundes paturiet "R" pogu, lai izstumtu gaļu.
- Nospiediet ieslēgšanas/izslēgšanas pogu, lai turpinātu malšanu.

## LIETOŠANA DĀRZEŅU SMALCINĀTĀJS (10.–12. ATT.)

- Lai smalcinātu dārzeņus, nospiediet ieslēgšanas/izslēgšanas pogu (3a) (12. att.).

### Padomi lieliskam rezultātam

Lai iegūtu labu rezultātu un novērstu produktu uzkrāšanos nodalījumā, izmantotajām sastāvdaļām ir jābūt stingrām.

**Nelietojiet ierīci pārāk cietu pārtikas produktu, piemēram, cukura kubiņu vai gaļas gabalu, rīvēšanai vai griešanai.**

## PIEDERUMS AUGĻU/OGU MĒRCĒM (13.–18. ATT.)

### Lietošana

Zem sulas teknes (15a) nolieciet trauku, kurā tecēs sula, un filtra galā nolieciet citu trauku, kurā tiks savākti pārpalikumi. Ja vēlaties pagatavot mērci vai sulu, ieteicams izmantot tikai

svaigus augļus. Atkarībā no gadalaika un izmantoto augļu kvalitātes iesakām mikstumu vēlreiz ievietot ierīcē, lai iegūtu maksimālo mērces vai sulas daudzumu.

Materiāls (sastāvdaļas)	Daudzums	Darbības ilgums (ieslēgts/izslēgts)
Burkāni	1 kg	3 min.

## PIEDERUMS DESIŅU PAGATAVOŠANAI (19.–24. ATT.)

**ŅEMIET VĒRĀ!** Šis piederums ir jālieto tikai pēc tam, kad produkts ir samalts, samaisīts un tam ir pievienotas garšvielas.

Ievietojiet desiņas apvalku siltā ūdenī, lai tas kļūtu elastīgs. Pēc tam novietojiet to uz piederuma tā, lai tas pārklātos pāri par apmēram 5 cm (daļa, kuru nostiprināsiet, saspiežot un sasienot mezglā). Ieslēdziet ierīci, piepildiet gaļas mašīnu ar gaļu un turiet apvalku, lai tas tiktu pareizi piepildīts.

**ŅEMIET VĒRĀ!** Šo darbu ir vieglāk paveikt divatā. Viens cilvēks piepilda gaļas mašīnu, bet otrs — uzrauga apvalka piepildīšanu.

Gatavojiet desiņas tik garas, cik vēlaties, saspiežot un pagriežot apvalku. Lai pagatavotu kvalitatīvas desiņas, gādājiet, lai, apvalkus piepildot, tajos nepaliktu gaiss un desiņu garums būtu 10–15 cm (atdaliet desiņas, izmantojot skavu un sasienot mezglu).

## TĪRĪŠANA (25. ATT.)

1. Pirms sākat ierīces tīrīšanu, lūdzu, vienmēr atvienojiet to no elektrotīkla.
2. Notīriet ierīces virsmu ar mitru drānu.
3. Neieņemiet ierīci ūdenī
4. Trauku mazgājamā mašīnā NEDRĪKST mazgāt šādas daļas: gaļas malšanas uzgalis (5), padeves skrūve (8), fiksācijas gredzens (13), sulas tekne (15a), augļu/ogu mērču filtrs ar atverēm (15b), skrūve (15c).

## INSTRUKCJA BEZPIECZEŃSTWA

- Nie należy korzystać z urządzenia, jeśli jest ono uszkodzone, ma uszkodzony przewód zasilający, zostało upuszczone i jest w widoczny sposób zniszczone lub działa nieprawidłowo. W takim przypadku urządzenie należy wysłać do autoryzowanego punktu serwisowego.
- Ze względów bezpieczeństwa uszkodzony przewód zasilający musi zostać wymieniony przez producenta, autoryzowany punkt serwisowy lub osobę mającą odpowiednie kwalifikacje. Nie wolno demontować urządzenia samodzielnie.
- Urządzenie nie powinno być używane przez osoby (w tym dzieci) o ograniczeniach fizycznych, sensorycznych lub umysłowych ani osoby bez odpowiedniego doświadczenia lub wiedzy, chyba że opiekun odpowiedzialny za ich bezpieczeństwo nadzoruje wykonywane przez nie czynności lub poinstruował je wcześniej na temat obsługi urządzenia. Dzieci powinny pozostawać pod opieką osób dorosłych, aby nie bawiły się urządzeniem.
- Urządzenie może być używane przez dzieci, pod warunkiem że mają co najmniej 8 lat, a także osoby niemające doświadczenia i wiedzy lub osoby o ograniczeniach fizycznych, sensorycznych lub umysłowych, jeżeli zostały odpowiednio przeszkolone i należycie poinformowane o zaistniałym ryzyku. Nie wolno pozwalać dzieciom

na zabawę urządzeniem. Dzieci nie mogą czyścić ani konserwować urządzenia, chyba że mają co najmniej 8 lat i są nadzorowane przez osobę odpowiedzialną. Urządzenie i jego przewód zasilający należy przechowywać poza zasięgiem dzieci poniżej 8 roku życia.

- Aby przeprowadzić czyszczenie i konserwację urządzenia, należy zapoznać się z instrukcją obsługi.
- Przed pierwszym użyciem urządzenia należy dokładnie przeczytać jego instrukcję obsługi. Zasób ten należy przechowywać w bezpiecznym miejscu.
- Producent nie ponosi żadnej odpowiedzialności w przypadku niezgodnego z instrukcją użytkownika sprzętu przez użytkownika.
- Należy sprawdzić, czy napięcie w sieci jest takie samo, jak wskazane na urządzeniu. Każdy błąd dotyczący podłączenia unieważni gwarancję.
- Urządzenie jest przeznaczone wyłącznie do użytku domowego i wewnątrz pomieszczeń.
- Z urządzenia należy korzystać na płaskiej, czystej i suchej powierzchni, z dala od wody.
- Nie wolno dopuścić do tego, aby długie włosy, szalik lub krawat znajdowały się bezpośrednio nad urządzeniem, gdy jest ono używane.
- Urządzenie należy odłączyć natychmiast po zakończeniu użytkowania, podczas czyszczenia, a także wtedy, gdy montowane lub usuwane są jego akcesoria.

- Nie należy włączać urządzenia, gdy jest puste.
- Wszelkie czynności konserwacyjne i konserwacja przeprowadzane przez klientów muszą być wykonywane w autoryzowanym punkcie serwisowym.
- Nie wolno umieszczać urządzenia, przewodu zasilającego ani wtyczki w wodzie ani innym płynie.
- Przewód zasilający nigdy nie powinien znajdować się blisko gorących części urządzenia lub innych źródeł wysokich temperatur ani się z nimi stykać. Nie powinien też leżeć na ostrych krawędziach.
- Ze względów bezpieczeństwa należy używać wyłącznie akcesoriów i części zamiennych odpowiednich dla danego urządzenia.

## RECYKLING

Zużyte produkty elektryczne lub elektroniczne Urządzenie powinno działać przez wiele lat. Jeśli jednak nadejdzie pora na jego wymianę, nie należy go wyrzucać do kosza ani na wysypisko, ale zabrać do centrum recyklingu w swoim mieście (lub do punktu odbioru odpadów, jeśli takie jest dostępne).



Pomóżmy chronić środowisko!

- ① Urządzenie zawiera liczne materiały, które można odzyskać lub poddać recyklingowi.
- ➔ Zostaw więc swoje stare urządzenie w miejscowym punkcie zbiórki odpadów komunalnych.

## OPIS

- |                                                           |                                  |
|-----------------------------------------------------------|----------------------------------|
| 1 Zespół silnika                                          | 10 Sitko z małymi otworami*      |
| 2 Przycisk zwalniający głowicę maszynki do mielenia mięsa | 11 Sitko ze średnimi otworami*   |
| 3 Przycisk                                                | 12 Sitko z dużymi otworami*      |
| 3a wł./wyt.                                               | 13 Pierścień mocujący            |
| 3b Przycisk R                                             | 14 Bębny do szatkowania*         |
| 4 Przycisk blokowania                                     | 14a Popychacz*                   |
| 5 Zdejmowana głowica maszynki do mielenia mięsa           | 14b Bęben do krojenia w plastry* |
| 6 Wyjmowana tacka                                         | 14c Bęben do tarcia*             |
| 7 Popychacz do mięsa                                      | 15 Akcesoria do robienia soków*  |
| 8 Śruba podajnika                                         | 15a Nasadka do soków*            |
| 9 Samoostrzące się ostrze ze stali nierdzewnej            | 15b Filtr z otworami na sok*     |
|                                                           | 15c Śruba*                       |
|                                                           | 16 Końcówka do kielbasek*        |

\* W zależności od modelu

## PRZED PIERWSZYM UŻYCIEM

- Umyj wszystkie akcesoria w ciepłej wodzie z płynem do mycia naczyń. Opłucz je i od razu wysusz.
  - Perforowana płyta i zespół tnący muszą być nasmarowane. Posmaruj je olejem kuchennym.
  - Nie włączaj urządzenia, gdy jest puste lub gdy sitka urządzenia nie są nasmarowane.
- UWAGA: ostrza na stożkach są bardzo ostre; należy zachować dużą ostrożność obchodząc się ze stożkami.**

## UŻYCIE: GŁOWICA MASZYNKI DO MIELENIA MIĘSA (RYS. 1-9)

- Przygotuj żywność do zmielenia, usuń kości, chrząstki i ścięgna. Pokrój mięso na kawałki. (ok. 2 x 2 cm)
  - Naciśnij przycisk wł./wyt. (3a), aby uruchomić urządzenie (rys. 8).
- Wskazówka: po ukończeniu mielenia, można przepuścić przez maszynkę kilka kawałków chleba, aby wydobyć całe zmielone mięso.**

**Uwagi:**

- Używaj urządzenia wyłącznie do mielenia surowego mięsa. Nie miel gotowanego mięsa.
- Nie używaj urządzenia dłużej niż przez 3 minuty.

## Co należy zrobić, jeśli urządzenie jest zapchane?

- Zatrzymaj maszynkę do mięsa, naciskając przycisk O/1 (3a). Naciśnij przycisk „R” i przytrzymaj go przez kilka sekund, by uwolnić mięso.
- Naciśnij przycisk wł./wyt., aby kontynuować mielenie.

## UŻYCIE: ROZDRABNIACZ WARZYW (RYS. 10-12)

- By rozpocząć rozdrabnianie, naciśnij przycisk wł./wyt. (3a) (rys. 12).
- Przydatne wskazówki pozwalające uzyskać najlepsze rezultaty:**  
Składniki, których używasz, muszą być twarde, aby można było uzyskać zadowalające rezultaty i zapobiec gromadzeniu się żywności w komorze.  
**Nie używaj urządzenia do tarcia lub krojenia produktów spożywczych, które są zbyt twarde, takich jak kostki cukru lub kawałki mięsa.**

## AKCESORIA DO ROBIENIA SOKÓW (RYS. 13–18)

### Użycie:

Umieść pojemnik, do którego trafi sok, pod nasadką do soków (15a), a drugi pojemnik na końcu filtra, by zebrać pozostałości. Jeśli chcesz zrobić sok, używaj do tego tylko świeżych owoców. W zależności od pory roku i jakości owoców zalecamy, by pulpę przepuścić jeszcze raz przez maszynkę w celu uzyskania maksymalnej ilości soku.

Wsad (składniki)	Ilość	Czas pracy (wł./wył.)
Marchew	1 kg	3 min

## KOŃCÓWKA DO KIEŁBASEK (RYS. 19–24)

**Uwaga:** Tej końcówki można używać dopiero po zmieleniu, przyprawieniu i wymieszaniu mięsa.

Po namoczeniu osłonki w ciepłej wodzie w celu przywrócenia jej elastyczności wsunąć ją na lejek w taki sposób, aby zwisała na około 5 cm (na końcu można zawiązać supełek, aby ją uszczelnić). Włączyć urządzenie, napelnić maszynkę mielonym mięsem i trzymać osłonkę, aby prawidłowo się napelniła.

**Uwaga:** Zaleca się, aby tę czynność wykonywały dwie osoby: jedna napelnia maszynkę, a druga osłonkę. Kielbaski można przygotowywać tak długo, jak się chce, ściskając i obracając osłonkę. W celu przygotowania kielbasek o wysokiej jakości należy zadbać o to, aby podczas napelniania do środka nie dostawało się powietrze. Kielbaski powinny mieć od 10 do 15 cm długości (należy je rozdzielać od siebie przez zaciśnięcie skórki między dwiema kielbaskami i zawiązanie węzełka na przewężeniu).

## CZYSZCZENIE (RYS. 25)

1. Przed przystąpieniem do czyszczenia zawsze wyjmij wtyczkę urządzenia z gniazdka elektrycznego.
2. Do czyszczenia powierzchni urządzenia używaj wilgotnej szmatki.
3. Nie zanurzaj urządzenia w wodzie.
4. Części, w tym głowica maszynki do mielenia mięsa (5), śruba podajnika (8), pierścien mocujący (13), nasadka do soków\* (15a), filtr z otworami na sok\*(15b), śruba\*(15c) NIE nadają się do mycia w zmywarce.

## INSTRUCȚIUNI DE SIGURANȚĂ

- Nu utilizați aparatul dacă acesta sau cablul de alimentare este defect, dacă a fost scăpat pe jos și prezintă semne vizibile de deteriorare sau defectiuni. În aceste cazuri, aparatul trebuie trimis la un centru de service autorizat.
- În cazul în care cablul de alimentare este deteriorat, acesta trebuie înlocuit de către producător, centrul de service autorizat sau o altă persoană calificată similar, pentru siguranța dvs. Nu demontați dvs. aparatul.
- Acest aparat nu trebuie utilizat de către persoane (inclusiv copii) cu capacități fizice, senzoriale sau intelectuale reduse, sau lipsite de experiență sau cunoștințe, cu excepția cazului în care acestea sunt supravegheate sau instruite în prealabil cu privire la utilizarea aparatului de o persoană responsabilă de siguranța lor. Copiii trebuie supravegheați pentru a vă asigura că nu se joacă cu aparatul.
- Acest dispozitiv poate fi utilizat de către copii, cu condiția ca aceștia să aibă cel puțin 8 ani, precum și de către persoane care nu dispun de experiență și cunoștințe sau ale căror capacități fizice, senzoriale sau mintale sunt reduse, dacă au fost instruite corespunzător și informate asupra

riscurilor implicate. Copiii nu trebuie să se joace cu acest aparat. Curățarea și întreținerea acestui aparat nu trebuie efectuate de copii, decât dacă au vârsta de peste 8 ani și sunt supravegheați de un adult. Nu lăsați aparatul și cablul de alimentare al acestuia la îndemâna copiilor sub 8 ani.

- Consultați instrucțiunile de utilizare la curățarea și întreținerea aparatului dvs.
- Citiți cu atenție instrucțiunile de utilizare înainte de a utiliza aparatul pentru prima dată și păstrați-le într-un loc sigur.
- Producătorul nu își asumă nicio răspundere pentru utilizarea aparatului neconformă cu aceste instrucțiuni.
- Verificați dacă tensiunea rețelei corespunde cu cea indicată pe aparat. Orice eroare de conectare va anula garanția.
- Aparatul este destinat exclusiv activităților de gătit casnice și uzului interior.
- Utilizați aparatul pe o suprafață plană, uscată, ferită de apă.
- Nu lăsați să atârne părul lung, eșarfa sau cravata deasupra aparatului atunci când acesta este în uz.
- Deconectați aparatul imediat ce ați terminat să-l folosiți și oricând îl curățați, montați sau îndepărtați oricare dintre accesoriile sale.

- Nu porniți aparatul atunci când este gol.
- Orice activitate de întreținere în afară de activitățile obișnuite de curățare și întreținere realizate de clienți trebuie efectuată de către un centru de service autorizat.
- Nu scufundați aparatul, cablul de alimentare sau ștecărul în apă sau în orice alt lichid.
- Cablul de alimentare nu trebuie să fie în apropierea sau în contact cu părțile fierbinți ale aparatului, surse de căldură sau colțuri ascuțite.
- Pentru siguranța dvs., utilizați doar accesoriile și piesele de schimb care sunt compatibile cu aparatul dvs.

#### RECICLARE

Reciclarea echipamentelor electrice sau electronice ajunse la finalul duratei de viață  
Aparatul dvs. a fost proiectat pentru o funcționare îndelungată. Cu toate acestea, atunci când vine timpul să-l înlocuiți, nu-l aruncați împreună cu gunoiul menajer sau la întâmplare, ci duceți-l la centrul de reciclare din orașul dvs. (sau la un centru de primire a deșeurilor, după caz).



- Ajutați la protejarea mediului!
- ① Aparatul dvs. conține numeroase materiale care pot fi recuperate sau reciclate.
- ➡ Predați-l la un centru local de colectare a deșeurilor.



## DESCRIERE

- Unitatea motorului
- Buton de eliberare a capului mașinii de tocat
- Buton
  - Pornit/Oprire
  - Buton R
- Buton de blocare
- Cap detașabil al mașinii de tocat carne
- Tavă detașabilă
- Dispozitiv de împingere carne
- Melc de alimentare
- Lamă din inox cu ascuțire automată
- Sită cu găuri mici\*
- Sită cu găuri medii\*
- Sită cu găuri mari\*
- Inel de fixare
- Cilindrii de răzuire\*
  - Dispozitiv de împingere\*
  - Cilindru pentru feliat\*
  - Cilindru pentru răzuit\*
- Accesoriu pentru sosuri\*
  - Ghidaj pentru suc\*
  - Filtru cu găuri pentru sosuri\*
  - șurub\*
- Accesoriu pentru cârnați\*

\*În funcție de model

## ÎNAINTE DE PRIMA UTILIZARE

- Spălați toate accesoriile cu apă caldă și detergent lichid. Clățiți-le cu atenție și uscați-le imediat.
- Placa perforată și tăietorul trebuie să rămână unse. Ungeți-le cu ulei pentru gătit.
- Nu porniți aparatul atunci când este gol sau dacă plăcile mașinii de tocat nu sunt unse.

**ATENȚIE: Lamele cilindrilor sunt foarte ascuțite; utilizați-le cu mare grijă.**

## UTILIZARE: CAP MAȘINĂ DE TOCAT CARNE (FIG. 1-9)

- Pregătiți întreaga cantitate de carne care urmează a fi tocată, îndepărtați orice oase, cartilaje și tendoane. Tăiați carnea în bucăți. (aprox. 2 cm x 2 cm)
- Apăsăți butonul de pornire/oprire (3a) pentru a porni aparatul (Fig. 8).

**Sugestie: La final, puteți trece câteva bucăți de pâine prin mașină pentru a scoate toată carnea tocată.**

### Note:

- Folosiiți aparatul doar pentru a toca carne crudă. Nu tocați carne gătită.
- Nu utilizați aparatul pentru mai mult de 3 minute.

## Ce trebuie să faceți atunci când mașina s-a blocat?

- Opriiți mașina de tocat carne apăsând butonul O/1 (3a) și apăsați butonul „R” timp de câteva secunde pentru eliberarea cârnii.
- Apăsăți pe butonul de pornire/oprire pentru a continua procesul de tocare.

## UTILIZARE: TOCĂTOR DE LEGUME (FIG. 10-12)

- Pentru tăiere în fășii, apăsați pe butonul de pornire/oprire (3a) (Fig. 12).

### Sfaturile pentru rezultate optime:

Ingredientele folosite trebuie să fie ferme pentru a obține rezultate satisfăcătoare și pentru a preveni acumularea alimentelor în compartiment.

**Nu utilizați aparatul pentru raderea sau tăierea unor produse alimentare care sunt prea tari precum cuburi de zahăr sau bucăți de carne.**

## ACCESORIU PENTRU SOSURI (FIG. 13-18)

### Utilizare:

Așezați un recipient sub canalul pentru suc (15a) pentru a colecta sucul și încă un recipient la capătul filtrului pentru a colecta reziduurile. Dacă doriți să faceți sosuri sau suc, utilizarea fructelor proaspete este obligatorie. În funcție de sezon și calitatea fructelor, vă recomandăm să treceți pulpa de două ori pentru a extrage cât mai mult sos sau suc.

Sarcină (Ingrediente)	Cantitate	Timp de funcționare (pornit/oprit)
Morcovi	1 kg	3 min.

## ACCESORIU PENTRU CÂRNAȚI (FIG. 19- 24)

**N.B.:** Acest accesoriu trebuie utilizat numai după ce preparatul a fost tocat, condimentat și amestecat. Lăsați membrana să se înmoaie în apă caldă pentru a-și recăpăta elasticitatea, apoi puneți-o pe până și lăsați o proeminență de aproximativ 5 cm (pe care o veți închide făcând un nod cu o clemă). Porniți aparatul, umpleți aparatul cu carne tocată și țineți de membrană pentru ca aceasta să se umple corespunzător.

**N.B.:** Această sarcină se va efectua mai ușor de două persoane - o persoană poate alimenta mașina de tocat carne, iar cealaltă se poate ocupa de umplerea membranei.

Faceți cârnații cât de lungi doriți prin prinderea și rotirea membranei. Pentru cârnați de calitate, aveți grijă să evitați prinderea aerului în timpul umplerii și preparați cârnați cu o lungime de 10-15 cm (separați cârnații plasând o clemă și făcând un nod).

## CURĂȚARE (FIG. 25)

- Scoateți întotdeauna aparatul din priză înainte de curățare.
- Folosiiți o lavetă umedă pentru a curăța suprafața aparatului.
- Nu scufundați aparatul în apă.
- Piese, inclusiv capul mașinii de tocat carne (5), melcul de alimentare (8), inelul de fixare (13), ghidajul pentru suc\* (15a), filtrul cu găuri pentru sosuri\*(15b), șurubul\*(15c), NU pot fi spălate în mașina de spălat vase.

## BEZPEČNOSTNÉ POKYNY

- Spotrebič nepoužívajte, ak vykazuje nejakú poruchu on alebo jeho napájanie, prípadne po páde, ak je spotrebič viditeľne poškodený alebo nefunguje. V takom prípade je spotrebič nutné odoslať do autorizovaného servisného strediska.
- Ak je sieťový kábel poškodený, z dôvodu vašej bezpečnosti ho môže vymeniť iba výrobca, autorizované servisné stredisko alebo podobne kvalifikovaná osoba. Spotrebič nikdy sami nerozoberajte.
- Spotrebič nesmú používať osoby (vrátane detí) s obmedzenými fyzickými, zmyslovými alebo duševnými schopnosťami alebo nedostatkom skúseností a znalostí, ak tieto osoby nie sú pod dohľadom alebo nie sú riadne poučené z hľadiska použitia spotrebiča zo strany osoby zodpovednej za ich bezpečnosť. Dozrite na to, aby sa deti so spotrebičom nehrali.
- Toto zariadenie môžu používať deti od veku 8 rokov, ako aj osoby bez príslušných skúseností a znalostí alebo osoby s obmedzenými fyzickými, zmyslovými a duševnými schopnosťami, za predpokladu, že boli náležite vyškolené a podrobne informované o súvisiacich rizikách.

Nedovoľte deťom hrať sa so spotrebičom. Čistenie a údržbu spotrebiča môžu vykonávať deti od 8 rokov, aj to iba pod dohľadom zodpovednej osoby. Uchovávajte prístroj aj kábel mimo dosahu detí mladších ako 8 rokov.

- Pri používaní, čistení a údržbe vášho spotrebiča postupujte podľa pokynov.
- Pred prvým použitím spotrebiča si pozorne prečítajte návod na obsluhu a uschovajte ho na bezpečnom mieste.
- Výrobca nepreberá žiadnu zodpovednosť v prípade použitia, pri ktorom neboli dodržané pokyny.
- Skontrolujte, či sieťové napätie zodpovedá napätiu uvedenému na spotrebiči. Akékoľvek nesprávne zapojenie spotrebiča ruší platnosť záruky.
- Tento spotrebič je určený výhradne na varenie v domácnosti a vo vnútorných priestoroch.
- Umiestnite spotrebič na plochý, čistý a suchý povrch v dostatočnej vzdialenosti od vody.
- Dbajte na to, aby nad prístrojom v prevádzke nikdy neviseli dlhé vlasy, šály, kravaty atď.
- Zariadenie vždy odpojte, len čo ho prestanete používať, ako aj pred každým čistením alebo ak z neho chcete odstrániť niektoré príslušenstvo.

- Prístroj nezapínajte, ak je prázdny.
- Každý zásah, okrem čistenia a bežnej údržby, ktorú pravidelne vykonáva zákazník, musí vykonať autorizované servisné stredisko.
- Nikdy nevkładajte spotrebič, napájací kábel či zástrčku do vody ani inej tekutiny.
- Napájací kábel sa nesmie nikdy umiestniť tak, aby sa dotýkal horúcich častí spotrebiča, zdrojov tepla alebo ostrých rohov, ani do ich blízkosti.
- Kvôli vašej bezpečnosti používajte len príslušenstvo a náhradné diely vhodné pre váš spotrebič.

## RECYKLÁCIA

Elektrické a elektronické výrobky na konci životnosti Váš spotrebič by vám mal vydržať mnoho rokov. Keď však nadíde čas jeho výmeny, nevyhadzujte ho do odpadového koša ani na skládku, ale odovzdajte ho do recyklačného centra vo vašom meste (prípadne do zberného strediska odpadu).



Pomôžte chrániť životné prostredie!

- ① Tento spotrebič obsahuje mnoho materiálov, ktoré sa môžu znova použiť alebo recyklovať.
- ➡ Zaneste ho do miestneho strediska na zber odpadu.

## POPIS

- |    |                                           |     |                               |
|----|-------------------------------------------|-----|-------------------------------|
| 1  | Motorová jednotka                         | 11  | Mriežka so strednými otvormi* |
| 2  | Uvoľňovacie tlačidlo hlavy mlynčeka       | 12  | Mriežka s veľkými otvormi*    |
| 3  | Tlačidlo                                  | 13  | Upevňovací krúžok             |
|    | 3a ZAP/NYP                                | 14  | Strúhacie bubny*              |
|    | 3b Tlačidlo R                             | 14a | Posunovač*                    |
| 4  | Zaistovacie tlačidlo                      | 14b | Krájač*                       |
| 5  | Vymeniteľná hlava mlynčeka na mäso        | 14c | Strúhadlo*                    |
| 6  | Vyberateľný podnos                        | 15  | Príslušenstvo na pyré*        |
| 7  | Posunovač na mäso                         | 15a | Odvod na štavu*               |
| 8  | Podávacia závitovka                       | 15b | Filter s otvormi na pyré*     |
| 9  | Samoostriaca čepeľ z nehrdzavejúcej ocele | 15c | skrutka*                      |
| 10 | Mriežka s malými otvormi*                 | 16  | Doplnok na výrobu klobás*     |

\*V závislosti od modelu

## PRED PRVÝM POUŽITÍM

- Umyte všetko príslušenstvo teplou vodou s umývacím prostriedkom. Opláchnite a ihneď ich usušte.
  - Dierované doštičky a nôž musia zostať namazané. Natrite ich stolovým olejom.
  - Nezapínajte spotrebič, ak je prázdny, alebo ak nie sú doštičky mlynčeka namazané.
- UPOZORNENIE: Čepele kuželov sú extrémne ostré; obzvlášť opatrne manipulujte s kuželmi.**

## POUŽITIE: HLAVA MLYNČEKA NA MÄSO (OBR. 1-9)

- Pripravte si celé množstvo potravín, ktoré chcete zomlieť, odstráňte všetky kosti, štetiny a šľachy. Mäso nakrájajte na kúsky. (pribl. 2 cm x 2 cm)
- Stlačením hlavného vypínača (3a) spustíte spotrebič (obr. 8).

**Tip: Na konci práce môžete do mlynčeka pridať niekoľko kúskov chleba, aby ste vytlačili všetko zomleté mäso.**

### Poznámky:

- Používajte spotrebič len na mletie surového mäsa. Nemeňte tepelne spracované mäso.
- Spotrebič nepoužívajte dlhšie ako 3 minút.

## Čo robiť, ak sa prístroj upchá?

- Mlynček na mäso zastavte stlačením tlačidla O/I (3a) a potom stlačením tlačidla R na pár sekúnd uvoľníte mäso.
- Stlačením hlavného vypínača pokračujte v mletí.

## POUŽITIE: KRÁJAČ NA ZELENINU (OBR. 10-12)

- Ak chcete spustiť krájanie, stlačte hlavný vypínač (3a) (obr. 12).

### Užitočné rady:

Potraviny, ktoré používate, musia byť pevné, aby ste dosiahli uspokojivé výsledky a vyhli sa nahromadeniu potravín v spotrebiči.

**Nepoužívajte spotrebič na strúhanie alebo krájanie potravín, ktoré sú príliš tvrdé, ako sú kocky cukru alebo kusy mäsa.**

## PRÍSLUŠENSTVO NA PYRÉ (OBR. 13-18)

### Použitie:

Umiestnite nádobu pod drážku na štavu (15a), aby sa zbierala šťava a ďalšiu na koniec filtra na zachytenie zvyškov. Ak chcete vyrábať pyrú alebo džús, používajte bezpodmienečne iba čerstvé ovocie. an imperative. Podľa sezóny a kvality použitého ovocia odporúčame, aby ste džúzu vložili do prístroja ešte raz a získali tak čo najvyššie množstvo pyrú alebo šťavy.

Surovina	Množstvo	Dĺžka prevádzky (zap./vyp.)
Mrkva	1 kg	3 min

## DOPLNOK NA VÝROBU KLOBÁS (OBR. 19 – 24)

**Upozornenie:** Tento doplnok možno použiť až po pomletí, nakorenení a dobrom premiešaní pokrmu.

Obal klobásy nechajte v teplej vode, aby znova získal svoju pružnosť, nasuňte ho na lievik a nechajte prevísť asi 5 cm časť (tú utesnite uviazaním uzla pomocou spony). Otočte spotrebič, naplňte mlynček pomletou zmesou a držte obal tak, aby ste ho mohli správne naplniť.

**Upozornenie:** Poznámka: táto úloha bude jednoduchšia, ak ju budú robiť dvaja ľudia. Jeden natláča pomletú zmes a druhý má na starosti plnenie obalu.

Klobásy vytvorte v želanej dĺžke tak, že ich zovriete prstami a zatočíte obal. S cieľom pripraviť kvalitné klobásy dbajte na to, aby sa do obalu nedostával vzduch, a vytvárajte 10 – 15 cm klobásy (oddeľujte klobásy umiestňovaním spôn a viazaním uzlíkov pomocou šnúrk).

## ČISTENIE (OBR. 25).

1. Pred čistením spotrebič odpojte zo zásuvky.
2. Na čistenie povrchu spotrebiča použite navlhčenú handričku.
3. Spotrebič neponárajte do vody.
4. Niektoré časti vrátane hlavy mlynčeka na mäso (5), podávacej závitovky (8), upevňovacieho krúžku (13), odvodu na štavu\* (15a), filtra s otvormi na pyrú\* (15b) a skrutky (15c) NEMOŽNO umývať v umývačke riadov.

## BEZBEDNOSNA UPUTSTVA

- Nemojte koristiti aparat ako je pokvaren ili ako je pokvaren njegov kabl za napajanje, ako je ispušten i vidno oštećen ili je došlo do kvara aparata. U tom slučaju, aparat mora da se pošalje u ovlašćeni servisni centar.
- Ako je kabl za napajanje oštećen, proizvođač, ovlašćeni servisni centar ili slično kvalifikovano lice moraju da ga zamene radi vaše bezbednosti. Nikada nemojte sami rasklapati aparat.
- Nije predviđeno da ovaj aparat koriste lica (uključujući decu) sa smanjenim fizičkim, čulnim ili mentalnim sposobnostima ili nedostatkom iskustva i znanja, osim ako su pod nadzorom ili su im unapred data uputstva za korišćenje aparata od strane lica zaduženog za njihovu bezbednost. Deca moraju da budu pod nadzorom kako biste se uverili da se ne igraju sa aparatom.
- Ovaj uređaj mogu da koriste deca pod uslovom da imaju najmanje 8 godina, kao i lica koja nemaju iskustva i znanja ili sa smanjenim fizičkim, čulnim ili mentalnim sposobnostima, ako su pravilno obučena i uredno obaveštena o postojećim rizicima. Ne smete da dozvolite deci da se igraju sa aparatom. Deca ne smeju da čiste i održavaju

- ovaj aparat osim ako nemaju najmanje 8 godina i pod nadzorom su odgovornog lica. Držite uređaj i njegov kabl van domašaja dece mlađe od 8 godina.
- Više informacija o čišćenju i održavanju aparata potražite u uputstvu za upotrebu.
  - Pre prvog korišćenja aparata, pažljivo pročitajte uputstvo za upotrebu i čuvajte ga na sigurnom mestu.
  - Proizvođač ne snosi nikakvu odgovornost u slučaju bilo koje upotrebe koja nije u skladu sa uputstvima.
  - Uverite se da je napon mreže isti kao onaj prikazan na aparatu. Bilo koja greška povezivanja poništava garanciju.
  - Aparat je namenjen samo u svrhe kuvanja u domaćinstvu i za upotrebu u zatvorenom.
  - Koristite aparat na ravnoj, čistoj i suvoj površini, dalje od vode.
  - Nikada nemojte dozvoliti da duga kosa, marama ili kravata vise iznad aparata dok je u upotrebi.
  - Isključite uređaj čim prestanete da ga koristite i kad god ga čistite i postavljate ili uklanjate bilo koji dodatni pribor.
  - Nemojte uključivati uređaj kada je prazan.

- Svako održavanje, osim redovnog čišćenja i svakodnevnog održavanja koje obavlja korisnik, mora da obavlja samo ovlašćeni servisni centar.
- Nikad nemojte stavljati aparat, kabl za napajanje ili utikač u vodu ili bilo koju drugu tečnost.
- Kabl za napajanje nikada ne sme da se postavi u blizini vrućih delova aparata, izvora toplote ili oštih ivica niti da dođe u kontakt sa njima.
- Radi vaše bezbednosti, koristite samo dodatni pribor i rezervne delove koji su odobreni za vaš aparat.

#### RECIKLAŽA

Električni ili elektronski proizvodi kojima je istekao radni vek Očekuje se da vaš aparat traje godinama. Međutim, kada dođe vreme za zamenu, nemojte ga bacati u kućni otpad ili na deponiju, već ga odnesite u centar za reciklažu u svom gradu (ili u centar za prijem otpada, kada je to primenljivo).



- Pomozite u zaštiti životne sredine!
- ① Vaš aparat sadrži razne materijale koji mogu da se ponovo upotrebljavaju ili recikliraju.
  - ➡ Odložite ga na lokalnom mestu za prikupljanje otpada iz domaćinstva.

## OPIS

- 1 Jedinica motora
- 2 Taster za otpuštanje glave za mlevenje
- 3 Taster
  - 3a UKLJUČENO/ISKLJUČENO
  - 3b R taster
- 4 Taster za zaključavanje
- 5 Demontažna glava mašine za mlevenje mesa
- 6 Demontažna fioka
- 7 Potiskivač mesa
- 8 Vijak za pomeranje
- 9 Samooštreće sečivo od nerđajućeg čelika
- 10 Rešetka sa malim otvorima\*
- 11 Rešetka sa srednjim otvorima\*
- 12 rešetka sa velikim otvorima\*
- 13 Prsten za fiksiranje
- 14 Valjci rendeta\*
  - 14a Potiskivač\*
  - 14b Rezač\*
  - 14c Rende\*
- 15 Dodatni pribor za sosove\*
  - 15a Vodilica za sok\*
  - 15b Otvori filtera za sosove\*
  - 15c puž\*
- 16 Nastavek za klobase\*

\*Zavisi od modela

## PRE PRVE UPOTREBE

- Operite svu dodatnu opremu u toploj vodi sa tečnim sredstvom za pranje sudova. Isperite i odmah je pažljivo osušite.
  - Perforirana ploča i rezač moraju da ostanu podmazani. Obložite ih jestivim uljem.
  - Nemojte uključivati aparat kada je prazan ili ako ploče mašine za mlevenje nisu podmazane.
- PAŽNJA: Sečiva konusa su izuzetno oštra; izuzetno pažljivo rukujte konusima.

## UPOTREBA: GLAVA MAŠINE ZA MLEVENJE MESA (SL. 1-9)

- Pripremite čitavu količinu hrane koju treba samleti, uklonite sve kosti, hrskavice i tetive. Isecite meso na komade. (približno 2 cm x 2 cm)
  - Pritisnite taster za uključivanje/isključivanje (3a) da biste pokrenuli aparat (Sl. 8).
- Savet: Na kraju rada, možete da propustite nekoliko komada hleba kroz mašinu za mlevenje da biste izvadili sve samleveno meso.**

### Napomene:

- Aparat koristite samo za mlevenje sirovog mesa. Nemojte mleti kuvano meso.
- Nemojte koristiti uređaj duže od 3 minuta.

## Šta da radite ako se mašina zapuši?

- Zaustavite mašinu za mlevenje mesa tako što ćete pritisnuti taster O/1 (3a) i pritisnuti taster „R“ tokom nekoliko sekundi da biste otpustili meso.
- Pritisnite taster za uključivanje/isključivanje da biste nastavili sa mlevenjem.

## UPOTREBA: SECKALICA ZA POVRĆE (SL. 10-12)

- Za rendanje, pritisnite taster za uključivanje/isključivanje (3a) (Sl. 12).

### Korisni saveti za najbolje rezultate:

Sastojci koje koristite moraju da budu čvrsti da biste dobili zadovoljavajuće rezultate i da biste izbegli nagomilavanje hrane u odeljku.

**Nemojte koristiti aparat za rendanje ili seckanje prehrambenih proizvoda koji su suviše tvrdi, kao što su kocke šećera ili komadi mesa.**

## DODATNI PRIBOR ZA SOSOVE (SL. 13-18)

Upotreba:

Postavite jednu posudu ispod žleba za sok (15a) da biste prikupili sok, a drugu posudu iza filtera da biste prikupili sve ostatke. Ako želite da napravite sos ili sok, obavezno koristite samo sveže voće. U skladu sa sezonom i kvalitetom voća, preporučujemo da još jednom propustite pulpu da biste iscedili maksimalnu količinu sosa ili soka.

Opterećenje (sastojci)	Količina	Vreme rada (uključeno/isključeno)
Šargarepa	1 kg	3 min.

## NASTAVEK ZA KLOBASE (SLIKE 19-24)

**Opomba:** Ta nastavek lahko uporabljate šele, ko je hrana zmleta, začinjena in dobro premešana. Ovoj dajte v toplo vodo, da bo znova postal elastičen, nato ga nadenite na lijak, s katerega naj gleda približno 5 cm (ki ga boste zatesnili z vozlom in sponko). Vklonite napravo, v mlinček nadevajte meso in držite ovoj, da se napolni pravilno.

**Opomba:** To delo laže opravljata dve osebi hkrati – ena oseba naj meso nadeva v mlinček, druga pa skrbi za polnjenje ovoja.

Ko dosežete želeno dolžino klobase, ovoj stisnite in zavijte. Za najboljšo kakovost klobas prepričajte nastajanje zračnih mehurčkov v ovoju med polnjenjem; optimalna dolžina klobase je med 10 in 15 cm (klobase ločite tako, da jih zatesnite s sponko in vozlom).

## ČIŠČENJE (SL. 25)

1. Uvek isključite aparat iz zidne utičnice pre čišćenja.
2. Za čišćenje površine aparata koristite vlažnu krpu.
3. Nemojte potapati aparat u vodu
4. Delovi, uključujući glavu mašine za mlevenje mesa (5), vijak (8), prsten za fiksiranje (13), vodilicu za sok\* (15a), otvore filtera za sosove\* (15b), puž\* (15c) NISU bezbedni za pranje u mašini za sudove.

## VARNOSTNA NAVODILA

- Naprave ne uporabljajte, če je poškodovana ali je poškodovan njen napajalni kabel, če je padla na tla in je vidno poškodovana ali ne deluje ustrezno. V tem primeru jo morate poslati na pooblaščen servisni center.
- Če je napajalni kabel poškodovan, ga mora iz varnostnih razlogov zamenjati proizvajalec, pooblaščen servisni center ali podobno usposobljena oseba. Naprave nikoli ne razstavljajte sami.
- Naprava ni namenjena osebam (vključno z otroki), ki imajo zmanjšane fizične, senzorične ali duševne sposobnosti ali nimajo izkušenj in znanja, razen če so pod nadzorom osebe, ki je odgovorna za njihovo varnost, ali so jim bila s strani te osebe pred tem podana navodila glede uporabe naprave. Otroke nadzorujte in jim preprečite, da bi se igrali z napravo.
- Otroci, starejši od 8 let, in druge osebe, ki nimajo zadostnih izkušenj ali znanja ali katerih fizične, čutilne ali duševne sposobnosti so zmanjšane, lahko napravo uporabljajo le, če so bili za to ustrezno usposobljeni in če so bili primerno obveščeni o nastalih tveganjih. Otroci se ne

smejo igrati z napravo. Otroci ne smejo izvajati čiščenja in vzdrževanja naprave, razen če so stari najmanj 8 let in jih pri tem nadzira odgovorna oseba. Napravo in kabel naprave hranite izven dosega otrok, mlajših od 8 let.

- Za čiščenje in vzdrževanje naprave si oglejte navodila za uporabo.
- Pred prvo uporabo naprave pozorno preberite navodila za uporabo in jih hranite na varnem mestu.
- Pri uporabi, ki ni v skladu z navodili, proizvajalec ne prevzema nobene odgovornosti.
- Preverite, ali je omrežna napetost ustrezna enaka napetosti, navedeni na napravi. Kakršna koli napaka pri povezavi razveljavi garancijo.
- Ta naprava je namenjena samo za uporabo v gospodinjstvu in za uporabo v zaprtih prostorih.
- Napravo uporabljajte na ravni, čisti in suhi površini, ki je oddaljena od vode.
- Med uporabo naprave pazite, da nad napravo ne visijo dolgi lasje, šal ali kravata.
- Napravo izključite takoj, ko jo nehate uporabljati, in vsakič, ko jo čistite ali nameščate ali odstranjujete kateri koli dodatek.
- Naprave nikoli ne vklopite, ko je prazna.

- Razen čiščenja, ki ga izvaja stranka, mora vso vzdrževanje izvajati pooblaščen servisni center.
- Naprave, napajalnega kabla in vtiča ne potaplajte v vodo ali katero koli drugo tekočino.
- Napajalni kabel nikoli ne sme biti blizu vročih delov naprave ali v stiku z njimi, blizu toplotnega vira ali napeljan preko ostrih robov.
- Iz varnostnih razlogov uporabljajte le rezervne dele in priključke, ki so primerni za vašo napravo.

## RECIKLIRANJE

Odpadni električni ali elektronski izdelki  
Vaša naprava bo predvidoma delovala več let. Ko pa je čas, da jo zamenjate, je ne zavržite v koš ali na odlagališče, ampak jo odpeljete v center za recikliranje v vašem mestu (ali v sprejemni center za odpadke, kjer je to primerno).



Pomagajte varovati okolje.

- ① Naprava vsebuje številne materiale, ki jih je mogoče ponovno uporabiti ali reciklirati.
- ➡ Napravo oddajte v lokalnem zbirnem centru za odpadke.

## OPIS

- |    |                                                   |     |                                      |
|----|---------------------------------------------------|-----|--------------------------------------|
| 1  | Motorna enota                                     | 11  | Rešetka s srednje velikimi luknjami* |
| 2  | Gumb za sprostitvev glave strojčka za mletje mesa | 12  | Rešetka z velikimi luknjami*         |
| 3  | Gumb                                              | 13  | Pritrdilni obroček                   |
| 3a | VKLOP/IZKLOP                                      | 14  | Drobilni valji*                      |
| 3b | Gumb R                                            | 14a | Potiskalo*                           |
| 4  | Zaklepni gumb                                     | 14b | Rezalnik*                            |
| 5  | Odstranljiva glava strojčka za mletje mesa        | 14c | Strgalnik*                           |
| 6  | Odstranljiv pladenj                               | 15  | Dodatek za omako*                    |
| 7  | Potiskalo za meso                                 | 15a | Vodilo za sok*                       |
| 8  | Navojni vijak                                     | 15b | Luknjast filter za omako*            |
| 9  | Samoostrično rezilo iz nerjavečega jekla          | 15c | vijak*                               |
| 10 | Rešetka z majhnimi luknjami*                      | 16  | Dodatek za kobasice*                 |

\*Odvisno od modela

## PRED PRVO UPORABO

- Vse dodatke očistite v topli vodi in sperite pod tekočo vodo. Sperite jih in jih takoj previdno posušite.
  - Luknjasta ploščica in rezilo morata ostati namazana. Namažite jih z oljem za kuhanje.
  - Naprave nikoli ne vklopite, ko je prazna ali ko ploščice strojčka za mletje mesa niso namazane.
- POZOR: Rezila stožcev so izredno ostra, zato s stožci ravnajte zelo previdno.**

## UPORABA: GLAVA STROJČKA ZA MLETJE MESA (SLIKA 1–9)

- Pripravite celotno količino hrane za mletje, odstranite kosti, hrustanec in kite. Meso narežite na manjše koščke. (pribl. 2 x 2 cm)
- Pritisnite gumb za vklop/izklop (3a) in izberite zeleno funkcijo (slika 8).

**Nasvet: Po koncu postopka lahko v strojčku zmeljete nekaj kosov kruha, da iz njega pridobite vso mleto meso.**

### Opombe:

- Uporabljajte samo za mletje surovega mesa. Kuhanega mesa ne meljite.
- Naprave ne uporabljajte več kot 3 minute.

## Kaj morate storiti, če je strojček zamašen?

- Strojček za meso zaustavite tako, da pritisnete gumb O/1 (3a) in nekaj sekund zadržite gumb "R", da sprostite meso.
- Pritisnite gumb za vklop/izklop, da nadaljujete z mletjem mesa.



## UPORABA: SEKLJALNIK ZELENJAVE (SLIKA 10–12)

• Za sekljanje pritisnite gumb za vklop/izklop (3a) (slika 12).

### Koristni nasveti za najboljše rezultate:

Sestavine, ki jih uporabljate, morajo biti čvrste, da boste dosegli zadovoljive rezultate in preprečili kopičenje hrane v predelku.

**Naprave ne uporabljajte za strganje ali rezanje živil, ki so pretrda, kot so kocke sladkorja ali kosi mesa.**

## DODATEK ZA OMAKO (SLIKA 13–18)

Uporaba:

Pod rezo za sok (15a) postavite posodo, da se sok zbere. Drugo posodo pa postavite na drug konec filtra, da boste zbrali ostanke. Če želite pripraviti omako ali sok, uporabite samo sveže sadje. Glede na letni čas in kakovost sadja vam priporočamo, da meso sadja še enkrat spustite skozi napravo, da pridobite največjo količino omake ali soka.

Obremenitev (sestavine)	Količina	Čas delovanja (vklop/izklop)
Korenje	1 kg	3 minute

## DODATAK ZA KOBASICE (SLIKA 19 – 24)

**Napomena:** Ovaj dodatek treba se koristiti samo nakon što su sastojci mleveni, začinjani i pomešani.

Omotač za kobasice stavite u toplu vodu da bi ponovo bio elastičan, navucite ga na levak i pustite da visi preko ivice nekih 5 cm (što ćete zatvoriti vezivanjem čvora i kopčom). Uključite uređaj, napunite ga mlevenim mesom i držite omotač da bi se pravilno napunio.

**Napomena:** Ovaj posao lakše će obaviti dve osobe – jedna će ubacivati mleveno meso, a druga se pobrinuti da se omotač puni.

Dužinu kobasica odredite tako da stisnete omotač i okrenete ga. Da biste dobili kvalitetne kobasice, pobrinite se da tokom punjenja u omotaču ne bude vazduha i napravite kobasice duge 10 – 15 cm (razdvojite kobasice tako što ćete staviti kopču i zavezati čvor).

## ČIŠĆENJE (SLIKA 25)

1. Pred čišćenjem napravo vedno izključite iz napajanja.
2. Za čišćenje površine naprave uporabite vlažno krpo.
3. Naprave ne potapljajte v vodu
4. Deli, vključno z glavno strojčka za mletje mesa(5), navojnim vijakom (8), pritrilnim obročkom (13), vodilom za sok\* (15a), luknjastim filtrom za omako\* (15b), vijakom\*(15c), niso primerni za pomivanje v pomivalnem stroju.

INTERNATIONAL GUARANTEE COUNTRY LIST			
SMALL HOUSEHOLD APPLIANCES			
ARGENTINA	0800-122-2732	2 años 2 years	GRUPE SEB ARGENTINA S.A. Billinghurst 1833 3° C1425DTK Capital Federal Buenos Aires
ՀԱՅԱՍՏԱՆ ARMENIA	010 55-76-07	2 տարի 2 years	SEB Ուկրաինա խումբը ընկերություն Խարկովի խճուղի, 175, Կիեվ, 02121 Ուկրաինա
AUSTRALIA	1300307824	1 year	Groupe SEB Australia PO Box 404 North Ryde, NSW, 1670
ÖSTERREICH AUSTRIA	01 890 3476	2 Jahre 2 years	GRUPE SEB DEUTSCHLAND GmbH Theodor-Stern-Kai 1 60596 Frankfurt
البحرين BAHRAIN	17716666	1 year	www.tefal-me.com
БЕЛАРУСЬ BELARUS	017 3164208	2 года 2 years	ЗАО «Группа СЕБ-Восток», Москва, 125171, Ленинградское шоссе, д.16А, строение 3, помещение XII
BELGIQUE BELGIE BELGIUM	070 23 31 59	2 ans 2 jaar 2 years	GRUPE SEB BELGIUM SA NV 25 avenue de l'Espérance - ZI 6220 Fleurus
BOSNA I HERCEGOVINA	Info-linija za potrošače 033 551 220	2 godine 2 years	SEB Developpement Predstavništvo u BiH Valtera Perića 6/I 71000 Sarajevo
BRASIL BRAZIL	11 2060 9777	1 ano 1 year	Seb Comercial gAv Jornalista Roberto Marinho, 85, 19° andar 04576 – 010 São Paulo - SP
БЪЛГАРИЯ BULGARIA	0700 10 330	2 години 2 years	Груп Себ България ЕООД бул. България 58 С, ет 9, офис 30 1680 София
CANADA	1-800-418-3325	1 an 1 year	Groupe SEB Canada Inc. 36 Newmill Gate, Unit 2 Scarborough, ON M1V 0E2
CHILE	02 2 884 46 06	2 años 2 years	GRUPE SEB CHILE Comercial y Servicios Plus Service Ltda Avenida Santa María 0858, Providencia - Santiago
COLOMBIA	018000520022	2 años 2 years	GRUPE SEB COLOMBIA Apartado Aereo 172, Kilometro 1 Via Zipaquirá Cajica Cundinamarca
HRVATSKA CROATIA	01 30 15 294	2 godine 2 years	SEB mku & p d.o.o. Sarajevska 29, 10000 Zagreb

<b>ČESKÁ REPUBLIKA CZECH REPUBLIC</b>	731 010 111	2 roky 2 years	Groupe SEB ČR s.r.o. Futura Business Park (budova A) Sokolovská 651/136a 186 00 Praha 8
<b>DANMARK DENMARK</b>	43 350 350	2 år 2 years	Groupe SEB Denmark A/S Delta Park 37, 3. sal 2665 Vallensbæk Strand
<b>مصر EGYPT</b>	16622	سنة واحدة 1 year	جروب سب ايجيبت القاهرة: ١٢١ شارع الحجاز، مصر الجديدة الإسكندرية: طريق؛ امايو، سموحة
<b>EESTI ESTONIA</b>	668 1286	2 aastat 2 years	Groupe SEB Polska Sp. z o.o. Gdański Business Center II D ul. Inflancka 4C 00-189 Warsaw
<b>SUOMI FINLAND</b>	09 8946 150	2 vuotta 2 years	Groupe SEB Finland OY Pakkalankuja 6 01510 Vantaa
<b>FRANCE Continentale + Guadeloupe, Martinique, Réunion, St-Martin</b>	09 74 50 47 74	2 ans 2 years	GRUPE SEB France Service Consommateur Tefal 112 Ch. Moulin Carron, TSA 92002 69134 ECULLY Cedex
<b>DEUTSCHLAND GERMANY</b>	0212 387 400	2 Jahre 2 years	GRUPE SEB DEUTSCHLAND GmbH Theodor-Stern-Kai 1 60596 Frankfurt
<b>ELLADA GREECE</b>	2106371251	2 χρόνια 2 years	SEB GROUPE ΕΛΛΑΔΟΣ Α.Ε. Καβαλιεράτου 7 T.K. 145 64 K. Κηφισιά
<b>香港 HONG KONG</b>	8130 8998	1 year	SEB ASIA Ltd. 9/F, South Block, Skyway House 3 Sham Mong Road, Tai Kok Tsui, Kowloon Hong-Kong
<b>MAGYARORSZÁG HUNGARY</b>	06 1 801 8434	2 év 2 years	GRUPE SEB CENTRAL-EUROPE Kft. 2040 Budaörs, Puskás Tivadar út 14
<b>INDONESIA</b>	+62 21 5793 7007	1 year	PT GROUPE SEB INDONESIA MSD TCC Batavia Bld, Jl. K.H. Mas Mansyur No. 126, Karet Tengsin, Tanah Abang, Kota Jakarta Pusat, Daerah Khusus Ibukota Jakarta 10250, Indonesia
<b>ITALIA ITALY</b>	1 99 207 354	2 anni 2 years	GRUPE SEB ITALIA S.p.A. Via Montefeltro, 4 20156 Milano
<b>日本 JAPAN</b>	0570-077772	1年 1 year	株式会社 グループセブ ジャパン 〒107-0062 東京都港区南青山 1-1-1 新青山ビル 東館 4階
<b>الأردن JORDAN</b>	5665505	1 year	www.tefal-me.com

<b>ҚАЗАҚСТАН KAZAKHSTAN</b>	727 378 39 39	2 жыл 2 years	ЖАҚ "ГРУППА СЕБ-ВОСТОК", Мәскеу, 125171, Ленинград тас жолы, 16А үй, 3- құрылыс, XII-ғимарат
<b>한국 KOREA</b>	080-733-7878	1 year	(유)그룹 세브 코리아 서울특별시 종로구 종로1길 50, 데케이트원타워 B동 14층 03142
<b>الكويت KUWAIT</b>	1807777 Ext :2104	1 year	www.tefal-me.com
<b>LATVJA LATVIA</b>	6 616 3403	2 gadi 2 years	Groupe SEB Polska Sp. z o.o. Gdański Business Center II D ul. Inflancka 4C 00-189 Warsaw
<b>لبنان LEBANON</b>	4414727	1 year	www.tefal-me.com
<b>LIETUVA LITHUANIA</b>	5 214 0057	2 metai 2 years	Groupe SEB Polska Sp. z o.o. Gdański Business Center II D ul. Inflancka 4C 00-189 Warsaw
<b>LUXEMBOURG</b>	0032 70 23 31 59	2 ans 2 years	GRUPE SEB BELGIUM SA NV 25 avenue de l'Espérance - ZI 6220 Fleurus
<b>МАКЕДОНИЈА MACEDONIA</b>	(02) 20 50 319	2 години 2 years	Груп Себ България ЕООД бул. България 58 С, ет 9, офис 30 1680 София
<b>MALAYSIA</b>	603 7802 3000	2 years	GRUPE SEB MALAYSIA SDN. BHD Unit No. 402-403, Level 4, Uptown 2, No. 2, Jalan SS21/37, Damansara Uptown, 47400, Petaling Jaya, Selangor D.E Malaysia
<b>MEXICO</b>	(55) 52839354	1 año 1 year	Groupe Seb México S.A. de C.V. Calle Boulevard Miguel de Cervantes, Saavedra No 169 Piso 9, Col Ampliación Granada, C.P. 11520, Ciudad de México
<b>MOLDOVA</b>	22 224035	2 роки 2 years	ТОВ «Груп СЕБ Україна», Харківське шосе, 175, Київ, 02121, Україна
<b>NEDERLAND The Netherlands</b>	0318 58 24 24	2 jaar 2 years	GRUPE SEB NEDERLAND B.V. De Schutterij 27 3905 PK Veenendaal
<b>سلطنة عُمان OMAN</b>	24703471	1 year	www.tefal-me.com
<b>POLSKA POLAND</b>	801 300 420 koszt jak za połączenie lokalne	2 lata 2 years	Groupe SEB Polska Sp. z o.o. Gdański Business Center II D ul. Inflancka 4C 00-189 Warsaw



