

CZ	BEZPEČNOSTNÍ DOPORUČENÍ
DE	SICHERHEITSHINWEIS
DK	SIKKERHEDSVEJLEDNING
EE	OHUTUSOOVITUSED
ES	CONSEJO DE SEGURIDAD
FI	TURVAOHJEET
FR	CONSEILS DE SÉCURITÉ
GB	SAFETY ADVICE
HR	SIGURNOSNE NAPOMENE
HU	BIZTONSÁGI ELŐÍRÁSOK
IT	AVVERTENZE DI SICUREZZA
LT	SAUGOS REKOMENDACIJOS
LV	DROŠĪBAS PADOMI
NO	RÅD VEDRØRENDE SIKKERHET
PL	INFORMACJE DOTYCZĄCE BEZPIECZEŃSTWA
RO	INFORMAȚII DE SIGURANȚĂ
RU	РЕКОМЕНДАЦИИ ПО БЕЗОПАСНОСТИ
SE	SÄKERHETSÅD
SI	VARNOSTNI NASVET
SK	BEZPEČNOSTNÉ ODPORÚČANIA
TR	GÜVENLİK BİLDİRİMİ
UA	ПОРАДИ ЩОДО БЕЗПЕКИ
AR	ةمالس لراعش ةمالس لراعش

CZ

Tento spotřebič smí používat děti starší osmi let nebo osoby se sníženými fyzickými, smyslovými nebo duševními schopnostmi nebo osoby bez patřičných zkušeností a znalostí, pouze pokud tak činí pod dozorem nebo vedením, které zohledňuje bezpečný provoz spotřebiče, a pokud rozumí rizikům spojeným s provozem spotřebiče. Zabraňte, aby si děti hrály se spotřebičem. Čištění a údržbu by neměly provádět děti, pokud nejsou starší osmi let a nečiní tak pod dozorem.

DE

DK

EE

ES

Držte spotřebič a jeho kabel mimo dosah dětí mladších osmi let.

FI

FR

Jestliže je poškozený přívodní kabel, smí ho vyměnit pouze výrobce, servisní technik nebo osoba s podobnou příslušnou kvalifikací, aby se zabránilo rizikům. Spotřebič není určen k používání pomocí externího časovače nebo samostatného dálkového ovládání.

GB

HR

Chléb se může vznítit, proto nepoužívejte toustovač v blízkosti hořlavých materiálů, jako jsou například záclony.

HU

Tento spotřebič je určen pro použití v domácnosti a pro následující použití.

IT

Upozornění: Před použitím toustovače vždy odstraňte víčko proti prachu a počkejte, dokud toustovač zcela nevychladne, než na něj nasadíte víčko proti prachu zpět.

LT

LV

NO

LIKVIDACE

PL



Tento symbol na spotřebiči nebo na jeho obalu znamená, že tento spotřebič nepatří do domovního odpadu. Chcete-li spotřebič recyklovat, odevzdejte ho v oficiálním sběrném místě nebo v servisním středisku Electrolux, kde mohou baterii i elektrické součásti vyjmout a recyklovat bezpečně a odborně. Při samostatném sběru elektrických spotřebičů a dobíjecích baterií se řiďte pravidly platnými ve vaší zemi.

RO

RU

SE

SI

Společnost Electrolux si vyhrazuje právo měnit výrobky, informace i technické údaje bez předchozího upozornění.

SK

TR

UA

AR

CZ
DE
DK
EE
ES
FI
FR
GB
HR
HU
IT
LT
LV
NO
PL
RO
RU
SE
SI
SK
TR
UA
AR

Dieses Gerät kann von Kindern ab 8 Jahren und Personen mit verminderten körperlichen, sensorischen und geistigen Fähigkeiten oder mangelnden Erfahrungen und Kenntnissen genutzt werden, wenn sie im Hinblick auf die sichere Nutzung des Geräts unterwiesen wurden, und wenn sie die damit einhergehenden Gefahren verstehen. Kinder sollten nicht mit dem Gerät spielen. Die Reinigung und die Wartung sollten nicht durch Kinder erfolgen, wenn sie jünger als 8 Jahre sind und nur dann, wenn diese dabei beaufsichtigt werden.

Halten Sie das Gerät und sein Kabel außerhalb der Reichweite von Kindern unter 8 Jahren.

Wenn das Stromkabel beschädigt ist, dann muss es durch den Hersteller, dessen Service-mitarbeiter oder ähnlich qualifizierte Personen ersetzt werden, um eine Gefährdung zu vermeiden. Das Gerät sollte nicht durch eine externe Zeitschaltuhr oder eine separate Fernbedienung betrieben werden.

Das Brot kann verbrennen, deshalb benutzen Sie den Toaster nicht in der Nähe von oder unter brennbaren Materialien, wie zum Beispiel Vorhängen.

Dieses Gerät ist für die Nutzung in einem Haushalt oder für ähnliche Anwendungsbereiche gedacht.

Achtung: Entfernen Sie den Staubdeckel immer vor der Nutzung des Toasters und warten Sie, bis der Toaster vollkommen abgekühlt ist, bevor Sie den Staubdeckel wieder aufsetzen.

ENTSORGUNG



Dieses Symbol auf dem Produkt oder der Verpackung zeigt an, dass das Produkt nicht als Haushaltsmüll behandelt werden darf. Um Ihr Produkt zu recyceln, bringen Sie es bitte zu einem offiziellen Sammelpunkt oder zu einem Electrolux Service Center, wo Batterie und elektrische Bauteile sicher und professionell entfernt und recycelt werden können. Beachten Sie die jeweiligen lokalen Vorschriften für die Entsorgung von Elektrogeräten und wiederaufladbaren Batterien.

Electrolux behält sich das Recht vor, Produktinformationen und Spezifikationen ohne vorherige Ankündigung abzuändern.

CZ
DE
DK
EE
ES
FI
FR
GB
HR
HU
IT
LT
LV
NO
PL
RO
RU
SE
SI
SK
TR
UA
AR

Dette apparat kan anvendes af børn over 8 år og personer med nedsat fysisk, følelsesmæssigt eller mentale handicap eller manglende erfaring og viden, såfremt de er under tilsyn eller får vejledning i brugen af apparatet på en sikker måde og de forstår den involverede fare. Børn må ikke lege med apparatet. Rengøring og brugervedligeholdelse må ikke foretages af børn, medmindre de er over 8 år og under tilsyn.

Hold apparatet og ledningen på afstand af børn under 8 år.

Hvis netledningen er beskadiget, skal den udskiftes af producenten, serviceagenten eller tilsvarende kvalificeret person for at undgå fare. Apparatet må ikke betjenes ved hjælp af ekstern timer eller særskilt fjernbetjening.

Brøddet kan antændes og derfor må du ikke brøde risteren tæt på eller under brandbart materiale såsom gardiner.

Apparatet er beregnet til brug i husholdningen og tilsvarende formål.

OBS: Fjern altid støvlåget før brug af risteren og vent til den er helt kølet af, før det sættes på igen.

BORTSKAFFELSE



Dette symbol på produktet eller emballagen viser, at produktet ikke må bortskaffes med husholdningsaffald. Genbrug af produktet skal ske via godkendt affaldsplads eller Electrolux-servicecenter, som kan bortskaffe og genbruge batteriet og de elektriske dele på en sikker og korrekt måde. Følg landets regler for særskilt bortskaffelse af elektriske produkter og genopladelige batterier.

Electrolux forbeholder sig ret til ændre produkter, information og specifikationer uden varsel.

CZ
DE
DK
EE
ES
FI
FR
GB
HR
HU
IT
LT
LV
NO
PL
RO
RU
SE
SI
SK
TR
UA
AR

Lapsed võivad seda seadet kasutada alates 8. eluaastast vähenenud füüsiliste, sensoorsete või vaimsete võimetega või kogemuste ja teadmisteta inimesed võivad seadet kasutada vaid järelevalve korral ja tingimusel, et neid juhendatakse seadet turvaliselt kasutama ning nad mõistavad seadme kasutamisega kaasnevaid ohte. Lapsed ei tohi käivitage seade abil. Alla 8-aastased lapsed tohivad seadme puhastus- ja hooldustöid teha ainult järelevalve korral.

Hoidke seade ja selle juhe alla 8-aastastele lastele kättesaamatult.

Kui toitejuhe on vigastatud, laske see ohutuse mõttes välja vahetada tootja, volitatud esindaja või sarnaselt kvalifitseeritud isiku poolt, et vältida ohte. Käesolev seade ei ole mõeldud kasutamiseks välise taimeri või kaugjuhtimispuldi abil.

Leib võib rösteris kõrbema minna; seetõttu ei tohi rösterit paigutada süttiva materjali, näiteks kardinate alla või lähedusse.

See seade on mõeldud kasutamiseks koduses majapidamises või muudes sarnastes.

Tähelepanu: Enne rösteri kasutamist eemaldage alati tolm kaas ja oodake, kuni röster täielikult jahtub, enne kui panite tolmu kaane uuesti peale.

KÕRVALDAMINE



See sümbol tootel või selle pakendil näitab, et toodet ei tohi käidelda majapidamisjäätmena. Toote taaskäitlemiseks viige see ametlikku kogumispunkti või Electroluxi hoolduskeskusse, kus patarei eemaldatakse ja taaskäideldakse ohutul ja professionaalsel viisil. Järgige oma riigis kehtivaid määrusi, mis puudutavad elektriseadmete ja taaslaetavate patareide lahuskogumist.

Electrolux jätab endale õiguse ilma ette teatamatatooteid, teavet ja spetsifikatsioone muuta.

CZ
DE
DK
EE
ES
FI
FR
GB
HR
HU
IT
LT
LV
NO
PL
RO
RU
SE
SI
SK
TR
UA
AR

Este aparato puede ser usado por niños de 8 o más años de edad y por personas con capacidades físicas, sensoriales o mentales disminuidas, o que carezcan de experiencia y conocimientos, si se les ha brindado supervisión o instrucciones con respecto al uso del aparato de manera segura y si ellos comprenden los riesgos involucrados. Los niños no deben jugar con el aparato. La limpieza y el mantenimiento a cargo del usuario no deberán ser realizados por niños a menos que tengan más de 8 años de edad y estén supervisados.

Mantenga el aparato y su cable fuera del alcance de niños que tengan menos de 8 años de edad.

Si el cable de alimentación estuviera dañado, debe ser reemplazado por el fabricante, su agente de servicio o personas con capacitación similar para evitar peligros. El aparato no ha sido concebido para que funcione mediante un temporizador externo o sistema de control remoto separado.

El pan puede quemarse, por lo que no se debe usar la tostadora cerca o debajo de material combustible, como cortinas.

Este aparato está concebido para utilizarse en aplicaciones domésticas y similares.

Atención: Extraiga siempre la tapa contra el polvo antes de usar la tostadora, y espere hasta que el aparato se enfríe totalmente antes de volver a colocar la tapa contra el polvo.

DESECHO



Este símbolo presente en el producto o sobre su envase indica que el producto no debe ser tratado como un desecho doméstico. Para reciclar su producto, llévalo a un punto de recolección oficial o a un centro de servicio de Electrolux que pueda extraer y recicla la batería y las piezas eléctricas de manera segura y profesional. Cumpla con las reglas de su país para la recolección separada de productos eléctricos y baterías recargables.

Electrolux se reserva el derecho de cambiar los productos, la información y las especificaciones sin previo aviso.

CZ
DE
DK
EE
ES
FI
FR
GB
HR
HU
IT
LT
LV
NO
PL
RO
RU
SE
SI
SK
TR
UA
AR

Alle 8-vuotiaat lapset, ja henkilöt, joilla on heikentyneet fyysiset, aistilliset tai henkiset kyvyt, tai joilla ei ole kokemusta ja tietoa laitteen käytöstä, saavat käyttää laitetta vain valvonnan alaisena, tai jos heitä on ohjeistettu käyttämään laitetta turvallisesti ja he ymmärtävät laitteen käyttöön liittyvät turvallisuusriskit. Lapset eivät saa leikkiä laitteella. Alle 8-vuotiaat lapset eivät saa puhdistaa tai huoltaa laitetta, ja yli 8-vuotiaat lapset saavat puhdistaa tai huoltaa laitetta vain valvonnan alaisena.

Pidä laite ja sen johto pois alle 8-vuotiaiden lasten ulottuvista.

Jos sähköjohto on vahingoittunut, uuden johdon tulee asentaa valmistaja, tämän palveluagentti tai vastaava tehtävään pätevä henkilö turvallisuusriskien välttämiseksi. Laitetta ei ole tarkoitettu käytettäväksi ulkoisen ajastimen tai erillisen kauko-ohjaimen kanssa.

Leipä saattaa palaa, joten älä käytä paahdinta helposti syttyvän materiaalin, kuten verhojen, lähellä tai alla.

Tämä laite on tarkoitettu käytettäväksi kotitalouksissa tai vastaavanlaisissa äyhtöympäristöissä.

Huomio: Ota aina pölykansi pois ennen kuin käytät paahdinta, ja odota kunnes paahdin on viilentynyt täysin, ennen kuin laitat pölykannen takaisin.

HÄVITTÄMINEN



Tämä symboli tuotteessa tai sen paketissa tarkoittaa, että tuotetta ei voi käsitellä kotitalousjätteenä. Jos haluat kierrättää tuotteen, vie se viralliseen keräyspisteeseen tai Electroluxin valtuutettuun huoltoliikkeeseen, joka voi poistaa ja kierrättää akun ja sähköosat turvallisesti ja ammattimaisesti. Seuraa maasi sähkölaitteiden ja ladattavien akkujen kierrätysohjeita ja -sääntöjä.

Electrolux pidättää oikeuden muuttaa tuotteita, tietoja ja teknisiä tietoja ilman ennakoilmoitusta.

CZ
DE
DK
EE
ES
FI
FR
GB
HR
HU
IT
LT
LV
NO
PL
RO
RU
SE
SI
SK
TR
UA
AR

Cet appareil peut être utilisé par des enfants âgés de 8 ans et plus et par des personnes ayant des capacités physiques, sensorielles ou mentales réduites ou un manque d'expérience et de connaissances à condition de bénéficier de surveillance ou d'avoir reçu des instructions relatives à l'utilisation de l'appareil d'une façon sécurisée et de comprendre les risques encourus. Ne pas laisser les enfants jouer avec l'appareil. Le nettoyage et l'entretien utilisateur ne doivent pas être réalisés par des enfants, à moins qu'ils soient âgés de plus de 8 ans et qu'ils bénéficient de surveillance.

Tenir l'appareil et son cordon hors de la portée des enfants de moins de 8 ans.

Si le câble d'alimentation est endommagé, son remplacement doit être confié exclusivement au fabricant, à son service après-vente ou à des personnes de qualification similaire afin d'éviter un accident. L'appareil ne doit pas être utilisé avec une minuterie ou un système de commande à distance.

Le pain peut brûler alors, n'utilisez pas le grille-pain près ou sous un matériau combustible, tels que des rideaux.

Cet appareil est conçu pour un usage domestique et pour des applications équivalentes.

Attention: Toujours retirer le couvercle anti-poussière avant d'utiliser le grille-pain, et attendre que ce dernier refroidisse complètement avant de le remettre en place.

MISE AU REBUT



Ce symbole sur le produit ou sur son emballage signifie qu'il ne doit pas être éliminé de la même façon que les déchets ménagers. Pour recycler ce produit, déposez-le dans un point de collecte officiel ou rapportez-le au service après-vente Electrolux qui pourra retirer et recycler la pile et les composants électriques de façon sûre et professionnelle. Respectez les réglementations de votre pays concernant la collecte séparée de produits électriques et des batteries rechargeables.

Electrolux se réserve le droit de modifier les produits, les informations et les caractéristiques techniques sans préavis.

CZ
DE
DK
EE
ES
FI
FR
GB
HR
HU
IT
LT
LV
NO
PL
RO
RU
SE
SI
SK
TR
UA
AR

This appliance can be used by children aged from 8 years old and above and persons with reduced physical, sensory or mental capabilities or lack of experience and knowledge if they have been given supervision or instruction concerning use of the appliance in a safe way and understand the hazards involved. Children shall not play with the appliance. Cleaning and user maintenance shall not be made by children unless they are older than 8 and supervised.

Keep the appliance and its cord out of reach of children less than 8 years.

If the supply cord is damaged, it must be replaced by the manufacturer, its service agent or similarly qualified persons in order to avoid a hazard. The appliance is not intended to be operated by means of an external timer or separate remote-control system.

The bread may burn, therefore do not use the toaster near or below combustible material, such as curtains.

This appliance is intended to be used in household and similar applications.

Attention: Always remove the dust lid before using the toaster, and wait until the toaster completely cools before placing the dust lid back on.

DISPOSAL



This symbol on the product or on its packaging indicates that the product may not be treated as household waste. To recycle your product, please take it to an official collection point or to an Electrolux service center that can remove and recycle the battery and electric parts in a safe and professional way. Follow your country's rules for the separate collection of electrical products and rechargeable batteries.

Electrolux reserves the right to change products, information and specifications without notice.

CZ
DE
DK
EE
ES
FI
FR
GB
HR
HU
IT
LT
LV
NO
PL
RO
RU
SE
SI
SK
TR
UA
AR

Ovaj uređaj mogu koristiti djeca od 8 godina pa na više i osobe smanjenih tjelesnih, osjetilnih ili mentalnih mogućnosti ili osobe koje ne raspolažu iskustvom ili znanjem ako su pod nadzorom osobe odgovorne za njihovu sigurnost i rade po uputama koje se odnose na sigurno korištenje uređaja te razumiju uključene opasnosti. Djeca neće igrati se s aparatom. Čišćenje i korisničko održavanje ne smiju provoditi djeca, osim ako su starija od 8 godina i pod nadzorom.

Čuvajte uređaj i njegov kabel izvan dohvata djece mlađe od 8 godina.

Ako je kabel za napajanje oštećen, mora ga zamijeniti proizvođač, ovlašteni serviser ili osoba sličnih kvalifikacija kako bi se izbjegla opasnost. Uređaj nije predviđen za rad uz pomoć vanjskog tajmera ili odvojenog sustava daljinskog upravljanja.

Kruh se može zapaliti, pa zato toster ne koristite u blizini ili ispod zapaljivih materijala, kao što su zavjese.

Ovaj uređaj namijenjen je za upotrebu u kućanstvu i za slične namjene kao što su.

Pozor: Uvijek uklonite poklopac za prašinu prije upotrebe tosteru i pričekajte da se toster potpuno ohladi prije nego što ponovno uključite poklopac za prašinu.

ODLAGANJE



Taj simbol na proizvodu ili na pakiranju pokazuje da se on ne smije tretirati kao kućanski otpad. Radi recikliranja ovog proizvoda odnesite ga na službeno sabirno mjesto ili u Electroluxov servisni centar koji može ukloniti i reciklirati bateriju i električne dijelove na siguran i stručan način. Pridržavajte se propisa svoje zemlje za odvojeno prikupljanje električnih proizvoda i punjivih baterija.

Electrolux zadržava pravo na promjenu proizvoda, informacija i specifikacija bez prethodne obavijesti.

CZ
DE
DK
EE
ES
FI
FR
GB
HR
HU
IT
LT
LV
NO
PL
RO
RU
SE
SI
SK
TR
UA
AR

Ezt a készüléket a 8 évnél idősebb gyermekek és a csökkent fizikai, érzékelési vagy szellemi képességekkel rendelkező felnőttek, illetve megfelelő tudással vagy gyakorlattal nem rendelkező személyek csak felügyelet mellett, vagy abban az esetben használhatják, ha megfelelő oktatást kaptak a készülék biztonságos használatára, és az esetleges veszélyekre vonatkozóan. A gyermekek nem játszson a készülékkel. A készülék tisztítását és házi karbantartását kizárólag akkor végezhetik gyermekek, ha 8 évnél idősebbek, és az állandó felügyelet biztosított.

A készüléket és a hálózati vezetéket úgy kell elhelyezni, hogy 8 évnél fiatalabb gyermekek ne férhessenek hozzá.

Ha a csatlakozó megsérült, azt a gyártónak, a szerviznek, vagy más, szakképzett szerelőnek ki kell cserélnie. A készülék kialakítása nem teszi lehetővé a külső időzítő vagy külön távirányító rendszer alkalmazásával való használatot.

A kenyér eléghet, ezért ne használja a pirítót éghető anyagok, például függöny alatt vagy közelében.

A készüléket háztartási, illetve más hasonló.

Figyelem: A kenyérpirító használata előtt mindig távolítsa el a porvédő fedelét, és várja meg, amíg a kenyérpirító teljesen lehűl, mielőtt visszahelyezi a porvédő fedelét.

HULLADÉKKEZELÉS



Ez a jel a terméken vagy a csomagolásán arra hívja fel a figyelmét, hogy a termék nem dobható a háztartási hulladék közé. Kérjük, vigye el a terméket egy kijelölt gyűjtőhelyre, vagy az Electrolux egyik szervizközpontjába az akkumulátor és az elektromos alkatrészek biztonságos, szakszerű eltávolítása és megfelelő újrahasznosítása érdekében. Minden esetben tartsa be az elektromos készülékek és az újratölthető akkumulátorok elkülönített hulladékkezelésére vonatkozó nemzeti előírásokat.

Az Electrolux fenntartja a jogot a termékek, információk és műszaki adatok előzetes értesítés nélküli módosítására.

CZ
DE
DK
EE
ES
FI
FR
GB
HR
HU
IT
LT
LV
NO
PL
RO
RU
SE
SI
SK
TR
UA
AR

Questa apparecchiatura può essere usata da bambini a partire dagli 8 anni e da adulti con limitate capacità fisiche, sensoriali o mentali o con scarsa esperienza o conoscenza sull'uso dell'apparecchiatura, se sorvegliati o se sono stati istruiti relativamente all'uso dell'apparecchiatura e hanno capito i rischi coinvolti. I bambini non devono giocare con l'apparecchiatura. La pulizia e gli interventi di manutenzione non devono essere eseguiti dai bambini di età inferiore agli 8 anni e in assenza di supervisione.

Tenere l'apparecchiatura e il rispettivo cavo fuori dalla portata dei bambini di età inferiore agli 8 anni.

Se il cavo di alimentazione è danneggiato, deve essere sostituito dal produttore, da un tecnico autorizzato o da una persona qualificata per evitare situazioni di pericolo. L'apparecchiatura non prevede l'utilizzo mediante un timer esterno o un telecomandato.

Il pane potrebbe bruciare, pertanto non usare il tostapane in prossimità o sotto materiale combustibile, come le tende.

L'apparecchiatura è destinata all'uso domestico e applicazioni simili.

Attenzione: Rimuovere sempre il coperchio della polvere prima di utilizzare il tostapane e attendere che il tostapane si raffreddi completamente prima di rimettere il coperchio della polvere.

SMALTIMENTO



Questo simbolo sul prodotto o sulla confezione indica che il prodotto non deve essere considerato come un normale rifiuto domestico. Per riciclare il prodotto, portarlo presso un punto di raccolta ufficiale o presso un centro assistenza Electrolux che possa estrarre e riciclare la batteria e i componenti elettrici in maniera sicura e professionale. Attenersi alle norme vigenti nel proprio Paese per quanto riguarda la raccolta differenziata di prodotti elettrici e batterie ricaricabili. Seguire le regole del proprio paese per la raccolta separata di prodotti elettrici e batterie ricaricabili.

Electrolux si riserva il diritto di modificare prodotti, informazioni e specifiche tecniche senza alcun preavviso.

CZ
DE
DK
EE
ES
FI
FR
GB
HR
HU
IT
LT
LV
NO
PL
RO
RU
SE
SI
SK
TR
UA
AR

Šiuo prietaisu gali naudotis vaikai nuo 8 metų amžiaus ir asmenys, turintys ribotų fizinių, jutiminių ar protinių gebėjimų, arba nepakankamai patirties bei žinių, tik juos tinkamai prižiūrint arba nurodžius, kaip juo saugiai naudotis, ir jeigu jie suvokia galimus pavojus. Vaikams negalima leisti žaisti su šiuo prietaisu. Šį prietaisą valyti bei naudotojo priežiūros darbus atlikti tik vyresni kaip 8 metų amžiaus vaikai, prižiūrint.

Prietaisą ir jo maitinimo laidą laikykite jaunesniems nei 8 metų amžiaus vaikams nepasiekiamoje vietoje.

Pažeistą maitinimo laidą privalo pakeisti tik gamintojas, gamintojo klientų aptarnavimo atstovas arba panašios kvalifikacijos asmenys, kad būtų išvengta pavojaus. Šis prietaisas nėra skirtas eksploatuoti, naudojantis išoriniu laikmačiu ar atskira nuotolinio valdymo sistema.

Duona gali užsidegti, todėl skrudintuvo negalima naudoti netoli degių medžiagų ar po jomis, pavyzdžiui, pastatytos po užuolaidomis.

Šis prietaisas skirtas naudoti namų ūkyje ir panašioms paskirtims.

Dėmesio: Prieš naudojant skrudintuvą visada būtina nuimti nuo dulkių apsaugantį dangtį, o po naudojimo, prieš šį dangtį vėl uždedant, palaukti, kol skrudintuvas visiškai atvės.

ŠALINIMAS



Šis simbolis ant gaminio arba jo pakuotės reiškia, jog gaminyje neturėtų būti laikomas būtiniems atliekomis. Norėdami perdirbti gaminį, nuneškite jį į oficialų surinkimo punktą arba bendrovės „Electrolux“ techninės priežiūros centrą, kuriame galėtų saugiai ir profesionaliai išimti ir perdirbti bateriją ir elektrines dalis. Laikykitės savo šalies taisyklių dėl atskiro elektrinių gaminių ir įkraunamų baterijų surinkimo.

Bendrovė „Electrolux“ pasilieka teisę keisti gaminius, informaciją ir techninius duomenis apie tai nepranešusi.

CZ
DE
DK
EE
ES
FI
FR
GB
HR
HU
IT
LT
LV
NO
PL
RO
RU
SE
SI
SK
TR
UA
AR

Šo ierīci drīkst izmantot bērni no 8 gadu vecuma un cilvēki ar ierobežotām fiziskām, sensorām vai garīgām spējām, vai pieredzes un zināšanu trūkumu atbildīgās personas uzraudzībā vai, ja tie ir apmācīti par ierīces drošu lietošanu un izprot potenciālos riskus. Bērni nedrīkst spēlēt ar ierīci. Tīrīšanu un lietotāja apkopi drīkst veikt bērni no 8 gadu vecuma, kuriem ir nodrošināta uzraudzība.

Turiet ierīci un tās elektrības vadu bērniem, kas ir jaunāki par 8 gadu vecumu, nepieejamā vietā.

Ja barošanas vads ir bojāts, tas jāmaina ražotājam, tā servisa pārstāvim vai līdzīgi kvalificētām personām, lai izvairītos no apdraudējuma. Ierīce nav paredzēta izmantošanai ar ārēju laika slēdzi vai atsevišķu tālvadības sistēmu.

Maize var sadedzināt, tāpēc nelietojiet tosteri degoša materiāla, piemēram, aizkaru, tuvumā vai zem tā.

Šī ierīce ir paredzēta izmantošanai mājāsaimniecībā un līdzīgos gadījumos.

Uzmanību: Pirms tostera lietošanas vienmēr noņemiet putekļu vāku un pirms putekļu vāka atkal ievietošanas pagaidiet, līdz tosteris pilnībā atdziest.

UTILIZĀCIJA



Šis simbols uz izstrādājuma vai tā iepakojuma norāda, ka izstrādājumu nedrīkst apstrādāt kā sadzīves atkritumus. Lai izstrādājumu pārstrādātu, lūdzu, nogādājat to oficiālajā savākšanas vietā vai Electrolux servisa centrā, kas drošā un profesionālā veidā var izņemt un pārstrādāt akumulatoru un elektriskās daļas. Ievērojiet savas valsts noteikumus par atsevišķu elektrisko izstrādājumu un uzlādējamo bateriju savākšanu.

Electrolux saglabā tiesības mainīt produktus, informāciju un specifiskācījas bez iepriekšēja brīdinājuma.

CZ
DE
DK
EE
ES
FI
FR
GB
HR
HU
IT
LT
LV
NO
PL
RO
RU
SE
SI
SK
TR
UA
AR

Dette produktet kan brukes av barn over 8 år og personer med reduserte fysiske evner eller mangel på erfaring og kunnskap dersom de har fått tilsyn eller instruksjon i bruk av produktet på en sikker måte og forstår farene som er involvert. Bar skal ikke leke med instrumentet. Rengjøring og brukervedlikehold skal ikke gjøres av barn med mindre de er eldre enn 8 år og har tilsyn av voksne.

Hold produktet og ledninger utenfor rekkevidden til barn som er yngre enn 8 år.

Hvis strømkabelen blir skadet, må den skiftes av produsenten, en servicerepresentant eller annen kvalifisert person personer for å unngå en fare. Apparatet er ikke beregnet for å brukes ved hjelp av en ekstern timer eller et separat fjernkontrollsystem.

Brødet kan ta fyr, bruk derfor ikke brødristeren nær eller under brennbart materiale, for eksempel gardiner.

Dette produktet er ment å brukes i husholdninger og lignende steder.

Viktig: Alltid fjern støvløkket før du bruker brødristeren, og vent til brød risteren avkjøles fullstendig før du setter støv lokket på plass.

AVFALLSBEHANDLING



Dette symbolet på produktet eller på emballasjen forteller at dette produktet ikke må behandles som vanlig husholdningsavfall. For å resirkulere produktet ditt, ta det med til et offisielt innsamlingssted eller til et Electrolux-servicesenter som kan fjerne og resirkulere batteriet og elektriske deler på en trygg og profesjonell måte. Følg reglene i landet ditt for separat innsamling av elektriske produkter og oppladbare batterier.

Electrolux forbeholder seg retten til å endre produkter, informasjon og spesifikasjoner uten varsel.

CZ
DE
DK
EE
ES
FI
FR
GB
HR
HU
IT
LT
LV
NO
PL
RO
RU
SE
SI
SK
TR
UA
AR

To urządzenie może być używane przez dzieci od lat 8 i osoby o obniżonej sprawności fizycznej, sensorycznej lub umysłowej oraz osoby bez odpowiedniego doświadczenia lub wiedzy, jeśli będą pod nadzorem innej osoby lub otrzymają instrukcje dotyczące bezpiecznego użytkowania urządzenia i rozumieją związane z nim ryzyko. Dzieci nie będą bawić się urządzeniem. Czyszczenie i czynności konserwacyjne użytkownika nie powinny być wykonywane przez dzieci, chyba że mają więcej niż 8 lat i są nadzorowane przez inną osobę.

Urządzenie i jego przewód zasilający nie mogą znajdować się w zasięgu dzieci poniżej ósmego roku życia.

Jeśli przewód zasilający jest uszkodzony, aby uniknąć niebezpieczeństwa, należy zlecić jego wymianę producentowi, przedstawicielowi serwisu lub innej kompetentnej osobie. Urządzenia nie należy obsługiwać przy użyciu zegara zewnętrznego ani oddzielnego systemu zdalnego sterowania.

Chleb może się przypalić, dlatego nie należy używać tostera w pobliżu materiału łatwopalnego, takiego jak zasłony, ani pod takim materiałem.

To urządzenie jest przeznaczone do użytku domowego i podobnych zastosowań.

Uwaga: Przed rozpoczęciem korzystania z tostera należy zawsze zdjąć osłonę przeciwpylową i zaczekać, aż toster całkowicie ostygnie przez jej ponownym założeniem.

UTYLIZACJA



Ten symbol umieszczony na urządzeniu lub jego opakowaniu oznacza, że produktu tego nie wolno wyrzucać razem z odpadami komunalnymi. W celu poddania urządzenia recyklingowi należy zwrócić je do odpowiedniego punktu zbiórki odpadów lub centrum serwisowego firmy Electrolux, które zajmie się demontażem i utylizacją akumulatora i innych elementów elektrycznych w bezpieczny i profesjonalny sposób. Należy postępować zgodnie z obowiązującymi w danym kraju regulacjami dotyczącymi oddzielnego gromadzenia produktów elektrycznych i baterii do wielokrotnego ładowania.

Firma Electrolux zastrzega sobie prawo do zmiany produktów, informacji oraz danych technicznych bez powiadomienia.

CZ
DE
DK
EE
ES
FI
FR
GB
HR
HU
IT
LT
LV
NO
PL
RO
RU
SE
SI
SK
TR
UA
AR

Acest aparat poate fi folosit de copii cu vârsta de 8 ani sau mai mare, dacă sunt supravegheați sau au primit instruire referitor la utilizarea aparatului într-o manieră sigură și dacă înțeleg pericolele implicate. Copiii nu se vor juca cu aparatul. Curățarea și întreținerea de către utilizator nu va fi efectuată de copii decât dacă au vârsta de peste 8 ani și sunt supravegheați.

Țineți aparatul și cablul său de alimentare departe de copii cu vârsta mai mică de 8 ani.

Dacă se defectează cablul de alimentare, acesta trebuie înlocuit de către producător, agentul său de service sau persoane similar calificate, pentru a evita pericolul. Aparatul nu este menit a fi utilizat via un cronometru extern sau un sistem de telecomandă separat.

Pâinea se poate arde, prin urmare este important să nu țineți prăjitorul de pâine sub material combustibil, cum ar fi sub perdele.

Acest aparat este conceput pentru a fi utilizat în cadrul unei gospodării și în aplicații similare.

Atenție: Întotdeauna scoateți capacul de praf înainte de a folosi prăjitorul de pâine și așteptați până ce acesta se răcește complet înainte de a pune capacul de praf la loc.

ELIMINARE



Acest simbol de pe produs sau de pe ambalajul acestuia indică faptul că produsul nu poate fi tratat ca deșeu menajer. Pentru a recicla produsul dvs., vă rugăm să îl duceți la un punct de colectare oficial sau la un centru de service Electrolux, care îi poate scoate și recicla bateria și componentele electrice într-o manieră sigură și profesională. Respectați regulile țării dvs. privind colectarea separată a produselor electrice și a bateriilor reîncărcabile.

Electrolux își rezervă dreptul de a modifica produsele, informațiile și specificațiile acestora fără notificare prealabilă.

CZ
DE
DK
EE
ES
FI
FR
GB
HR
HU
IT
LT
LV
NO
PL
RO
RU
SE
SI
SK
TR
UA
AR

Перед первым применением прибора внимательно прочитайте эту инструкцию.

Прибор не предназначен для использования лицами (включая детей) с пониженными физическими, сенсорными или умственными способностями или при отсутствии у них жизненного опыта или знаний, если они не находятся под присмотром или не проинструктированы об использовании прибора лицом, ответственным за их безопасность.

Дети должны находиться под присмотром для недопущения игр с прибором.

Очистка и доступное пользователю техническое обслуживание может производиться только детьми старше 8 лет и под присмотром взрослого.

Держите прибор и шнур питания в месте, недоступном для детей младше 8 лет.

Данный прибор не предназначен для эксплуатации с помощью внешнего таймера или отдельной системы дистанционного управления.

Хлеб может гореть, поэтому не используйте тостер вблизи или под легковоспламеняющимися материалами, такими как шторы.

Данный прибор предназначен для использования в бытовых и аналогичных условиях, в частности:

- в кухонных зонах для персонала в магазинах, офисах и прочих производственных условиях;
- в сельскохозяйственных фермах;
- клиентами в гостиницах, мотелях и прочей инфраструктуре жилого типа;
- в частных пансионатах.

Изготовитель не несет ответственности за возможные повреждения из-за ненадлежащего применения.

Внимание! Всегда снимайте крышку от пыли перед использованием тостера и дождитесь полного остывания тостера прежде, чем поместить крышку от пыли на место.

Чистка и уход: отсоедините тостер от сети и дайте ему остыть. Очистите лоток от крошек. Протрите внешние поверхности слегка увлажненной тканью. Не пользуйтесь едкими и абразивными очистителями и не погружайте прибор и его компоненты в жидкость!

Компания Electrolux оставляет за собой право изменять изделия, информацию и технические характеристики без уведомления.

УТИЛИЗАЦИЯ



Этот символ на приборе или его упаковке указывает на то, что прибор нельзя утилизировать как обычные бытовые отходы. Для вторичной переработки просим отнести прибор в пункт сбора электроприборов. Следуйте правилам, действующим в вашей стране, регионе и/или населенном пункте в отношении раздельного сбора электроприборов.

Electrolux оставляет за собой право изменять технические характеристики приборов и содержание эксплуатационных документов без предварительного уведомления.



Характеристики и параметры. Напряжение: 220-240 В, частота: 50-60 Гц, мощность: 2400 Вт.
В случае повреждения шнура электропитания, а также при необходимости ремонта прибора обращайтесь в авторизованный сервисный центр.

Дата изготовления изделия указана в его серийном номере, где первая цифра соответствует последней

цифре года изготовления, а вторая и третья цифры – порядковому номеру недели.
Например, серийный номер 14512345 означает, что изделие изготовлено на сорок пятой неделе 2021 года.

Изготовитель: Electrolux Appliances AB,
St. Göransgatan 143, 10545 Stockholm, Швеция.
Изготовлено в Китае.

KZ Қазақстан / Казахстан

Телефон службы поддержки потребителей Electrolux / AEG / Zanussi +7 727 339 27 87 (тарифицируется оператором связи).

Electrolux, AEG, Zanussi тұтынушыларды қолдау телефоны +7 727 339 27 87 (байланыс операторы тарифтейді).

CZ
DE
DK
EE
ES
FI
FR
GB
HR
HU
IT
LT
LV
NO
PL
RO
RU
SE
SI
SK
TR
UA
AR

Den här produkten kan användas av barn som är 8 år eller äldre och av personer med nedsatt fysiskt, sensorisk eller mental förmåga eller om de har bristande erfarenhet och kunskap, om de övervakas eller har fått instruktioner gällande hur man använder den här produkten på ett säkert sätt och förstår vilka risker det kan medföra. Barn får inte leka med produkten. Rengöring och underhåll får inte utföras av barn såvida de inte är äldre än 8 år och är under uppsikt.

Håll produkten och sladden utom räckhåll för barn som är 8 år eller yngre.

Om nätsladden är skadad, måste den bytas av tillverkaren, tillverkarens serviceagent eller person med motsvarande utbildning för att undvika fara. Den här produkten är inte avsedd att användas med en extern timer eller separat fjärrkontrollsystem.

Brödet kan fatta eld, använd därför inte brödrosten nära eller under brännbart material, som till exempel gardiner.

Denna produkt är avsedd att användas i hushåll och liknande miljöer.

Obs: Ta alltid bort dammlocket före användning av brödrosten och vänta tills brödrosten är helt kall innan du sätter tillbaka det igen.

KASSERING



Den här symbolen på produkten eller på förpackningen anger att produkten inte kan hanteras som hushållsavfall. För att återvinna din produkt, ta den till en miljöstation eller till ett Electrolux servicecenter som kan ta bort och återvinna batteriet och elektriskadelar på ett säkert och professionellt sätt. Följ ditt lands bestämmelser gällande separat insamling av elektriska produkter och uppladdningsbara batterier.

Electrolux förbehåller sig rätten att byta produkter, information och specifikationer utan föregående meddelande.

CZ
DE
DK
EE
ES
FI
FR
GB
HR
HU
IT
LT
LV
NO
PL
RO
RU
SE
SI
SK
TR
UA
AR

Ta aparat lahko uporabljajo otroci, starejši od 8 let, in osebe z zmanjšanimi fizičnimi, senzoričnimi ali umskimi zmožnostmi ali pomanjkanjem izkušenj in znanja, če so bili nadzorovani ali poučeni o varni uporabi aparata in se seznanili z vključenimi nevarnostmi. Otroci se ne smejo igrati z aparatom. Otroci ne smejo izvajati čiščenja in uporabniškega vzdrževanja, razen če so starejši od 8 let in pod nadzorom.

Aparat in kabel hranite zunaj dosega otrok, mlajših od 8 let.

Če je napajalni kabel poškodovan, ga mora zamenjati proizvajalec, pooblaščen servisne službe ali druga strokovno usposobljena oseba, da se izognete nevarnosti. Aparat ni namenjen za upravljanje z zunanjo programsko uro ali ločenim sistemom za daljinsko upravljanje.

Kruh lahko gori, zato ne uporabljajte opekača blizu ali pod gorljivim materialom, kot so zavese.

Ta aparat je namenjen uporabi v gospodinjstvu in podobni vrsti uporabe.

Pozor: Pred uporabo opekača vedno odstranite protiprašni pokrov in počakajte, da se opekač povsem ohladi, preden namestite protiprašni pokrov nazaj na svoje mesto.

ODSTRANJEVANJE



Ta simbol na izdelku ali na njegovi embalaži označuje, da z izdelkom ni dovoljeno ravnati kot zobičajnimi gospodinjskimi odpadki. Za reciklažo vašega izdelka vas prosimo, da ga odnesete na uradno zbirno mesto ali v Electroluxov servisni center, da lahko odstranijo in reciklirajo baterijo in električne dele na varen in profesionalen način. Upoštevajte pravila svoje države za ločeno zbiranje električnih izdelkov in baterij za ponovno polnjenje.

Electrolux si pridržuje pravico, da brez predhodnega obvestila spremeni izdelke, informacije in specifikacije.

CZ
DE
DK
EE
ES
FI
FR
GB
HR
HU
IT
LT
LV
NO
PL
RO
RU
SE
SI
SK
TR
UA
AR

Tento spotrebič môžu používať deti vo veku od 8 rokov a viac a osoby so zníženými fyzickými, zmyslovými alebo mentálnymi schopnosťami alebo nedostatkom skúseností a znalostí, ak im bol poskytnutý dohľad alebo poučenie o používaní spotrebiča bezpečným spôsobom a porozumeli príslušné riziká. Deti nie hrať so spotrebičom. Čistenie a používateľskú údržbu by nemali vykonávať deti bez dohľadu a mladšie ako 8 rokov.

Prístroj a jeho kábel uchovávajte mimo dosahu detí do 8 rokov.

Ak je poškodený elektrický napájací kábel, musíte ho dať vymeniť u výrobcu, v autorizovanom servise alebo kvalifikovanej osobe, aby sa predišlo nebezpečenstvu. Spotrebič nie je určený na obsluhu prostredníctvom vonkajšej časomiere, ani samostatného diaľkového ovládača.

Chlieb môže horieť, preto hriankovač nepoužívajte v blízkosti horľavých materiálov, ako sú záclony, ani pod nimi.

Tento spotrebič je určený na používanie v domácnostiach a podobnom.

Pozor: Pred použitím hriankovača vždy odstráňte prachové veko a pred vložením prachového veka počkajte, kým sa hriankovač úplne nevychladne.

LIKVIDÁCIA



Symbol na výrobku alebo na obale znamená, že sa s ním nesmie zaobchádzať ako s komunálnym odpadom. Postarajte sa o recykláciu výrobku a odneste ho do oficiálnej zberne recyklovateľného odpadu alebo do servisného strediska spoločnosti Electrolux, kde vedia, ako bezpečne a odborne odstrániť a recyklovať batériu a elektrické súčiastky. Riadte sa príslušnými predpismi, ktoré sa vzťahujú na zber elektrických výrobkov a nabíjateľných batérií/akumulátorov.

Spoločnosť Electrolux si vyhradzuje právo zmeniť výrobky, informácie a špecifikácie bez oznámenia.

CZ
DE
DK
EE
ES
FI
FR
GB
HR
HU
IT
LT
LV
NO
PL
RO
RU
SE
SI
SK
TR
UA
AR

Bu cihaz, güvenli şekilde kullanımı ve oluşabilecek tehlikeler hakkında talimat, gözetim veya bilgi verilmesi halinde 8 yaş ve üzeri çocuklar ve fiziksel, duymasal veya zihinsel kapasitesi düşük veya bilgi ve deneyimi olmayan kişiler tarafından kullanılabilir. Çocuklar cihaz ile oynamak. Temizlik ve kullanıcı bakımı, 8 yaşından küçük çocuklar tarafından ve gözetim altında bulunmadıkları müddetçe yapılmamalıdır.

Cihaz ve kablosuna 8 yaşından küçük çocukların erişmesine engel olun.

Elektrik kablosunun zarar görmesi durumunda, bir kazanın meydana gelmesine engel olmak için, ilgili değişim üretici, servis merkezi veya benzer nitelikteki kalifiye bir kişi tarafından gerçekleştirilmelidir. Cihaz, harici zamanlayıcı kullanılarak veya ayrı bir uzaktan kumanda sistemi ile kullanılmak üzere tasarlanmamıştır.

Ekmek yanabilir, bu nedenle ekmek kızartma makinesini perdeler gibi yanıcı maddelerin yakınında veya altında kullanmayın.

Bu cihaz aşağıdaki gibi, ev ve benzeri alanlarda kullanılmak üzere tasarlanmıştır.

Dikkat: Ekmek kızartma makinesini kullanmadan önce daima toz kapağını çıkarın ve toz kapağını yerine takmadan önce ekmek kızartma makinesinin tamamen soğumasını bekleyin.

BERTARAF



Üründeki veya ambalajındaki bu sembol, ürünün evsel atık gibi işlenemeyeceğini belirtir. Ürününüzü geri dönüştürmek için lütfen resmi bir toplama noktasına veya bataryayı ve elektrikli parçaları emniyetli ve profesyonel bir şekilde çıkartıp geri dönüştürebilecek bir Electrolux servis merkezine götürün. Elektrikli ürünlerin ve yeniden şarj edilebilen bataryaların ayrı şekilde toplanmasına yönelik ülkenizdeki kurallara uyun.

Electrolux, ürünleri, bilgi ve spesifikasyonları bildirimde bulunmaksızın değiştirme hakkını saklı tutar.

CZ
DE
DK
EE
ES
FI
FR
GB
HR
HU
IT
LT
LV
NO
PL
RO
RU
SE
SI
SK
TR
UA
AR

Цей прилад може використовуватись дітьми старше 8 років та особами із зниженими фізичними, сенсорними або психічними можливостями чи недостатнім досвідом і знаннями лише під наглядом або після проведення інструктажу стосовно безпечного користування приладом та розуміння пов'язаних з цим ризиків. Діти не повинні пограти з приладом. Прибирання та обслуговування здійснюватись лише дітьми старше 8 років та під наглядом дорослих.

Зберігайте прилад та шнур до нього в місцях, недосяжних для дітей молодших 8 років.

Якщо шнур живлення пошкоджений, його слід замінити виробником, його сервісним агентом або спеціально кваліфікованими особами, щоб уникнути небезпеки. Приладом не призначено керувати за допомогою зовнішнього таймера або окремої системи дистанційного керування.

Хліб може загорітись, тому не використовуйте тостер поблизу легкозаймистих матеріалів, наприклад штор, або під ними.

Цей прилад призначений для використання в побутових та подібних програмах.

Увага: Завжди зніміть пилову кришку перед використанням тостеру і зачекайте, поки тостер повністю охолоне, перш ніж знову поставити пилову кришку.

УТИЛІЗАЦІЯ



Цей символ на виробі або на його упаковці вказує на те, що виріб не може поводитися з побутовими відходами. Для утилізації виробу віднесіть його в офіційний пункт збору або у сервісний центр Electrolux, де безпечно та професійно зможуть виїняти й утилізувати батарейки, а також демонтувати електричні деталі. Дотримуйтесь правил вашої країни щодо роздільного збору електричної продукції та акумуляторів.

Electrolux залишає за собою право вносити зміни у виробі, інформацію і технічні характеристики без попереднього повідомлення.

وأةيلقعلأ وأةيسحلأ وأةيندبلأ تاردقلأ فعرض نم نوناعي نيذلا صاخشألو قوف امف تاونس زاهجلأ مادختساب قلعتي اميف مهل هيچوتلأو فارشلأ ريڤوت عطيرش ةفرعملا وأ ةربخلأ مدع متي الأ بجي زاهجلأ عم بعل الالافطألأ نأ بجي .ةلصلأ تاذ رطاخلأ مهفو ةتمأ ةقي رطب فارشلأ متيو تاونس 8 نم ربكأ مهرمع ناك اذا الالافطألأ لبق نم ةنايصلأو فيظنتلأ مهيلع .

تاونس 8 نع مهرمع لقي نيذلا لافطألأ لوانتم نع آديعب كلسلأو زاهجلأ قبا

ليكو وأ ةعنصملا ةكرشلأ لبق نم هلا دبتسا بجي ،بيبرهكلا دادملأ لبك فلت ةلاح في دعم ريغ زاهجلأ . رطخلل ضرعتلأ يدافتل نيللهؤملا صاخشألأ نم هريغ وأ اهل عباتلأ ةنايصلأ لصلف نم دع ب نع مكحت زاهج وأ يجراخ تقوؤم عطساوب مادختسالل .

ةلباق ضارغلأ لفسأ وأ نم برقلاب زبخلأ ةصمخم مدختست ال ،كلذلو ،زبخلأ قرنتجي دق رئاتسلأ لثم ،قارتحالل .

لثم ،كلذ مباحش اموي لزنملا لامعتسالأ يلع زاهجلأ اذله مادختسا رصتقي .

أمامت ةصمحملأ دربت يتح رظتناو ، ةصمحملأ مادختسا لبق رابغلأ اطاغ ةلازاب أمئاد م :مببنا يرأ ةرم رابغلأ اطاغ عضولبق .

زاهجلأ نم صلختلأ



جتنملا اذله نم صلختلأ ةيناكلما مدع يلأ هفالغ يلع وأ جتنملا يلع دوجوملا زمزلأ ريشي ةيمسر عيجمت ةطقن يلأ هل قن يجري ،كب صاخللأ جتنملا ريودت ةداعلأ .ةيلزنم ةيافنك ةداعلأ ةيئابرهكلا اعزلأو ةيراطبلأ ةلازا نكمي يتح سكولورتكلأ ةمدخ زكرم يلأ وأ عيجمتلاب ةصاخلأ كدل ب دع اوق عابتا يلع صرأ .ةينهمو ةتمأ ةقي رطب مهريودت .نحشلل ةلباقلا تاي راطبلأو ةيئابرهكلا تاجتنملا لصلف نملا .

قبسم راطخلأ نود تافصاوملاو تامولعملأو تاجتنملا رييغت في قحلاب سكولورتكلأ لظفتحت .

Cleaning

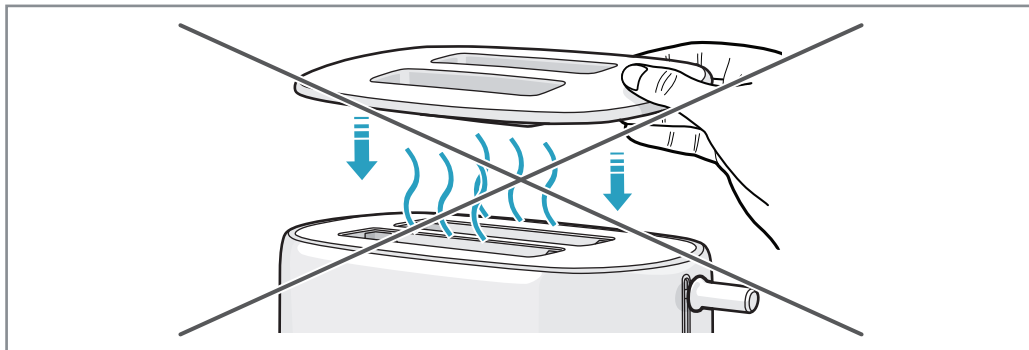
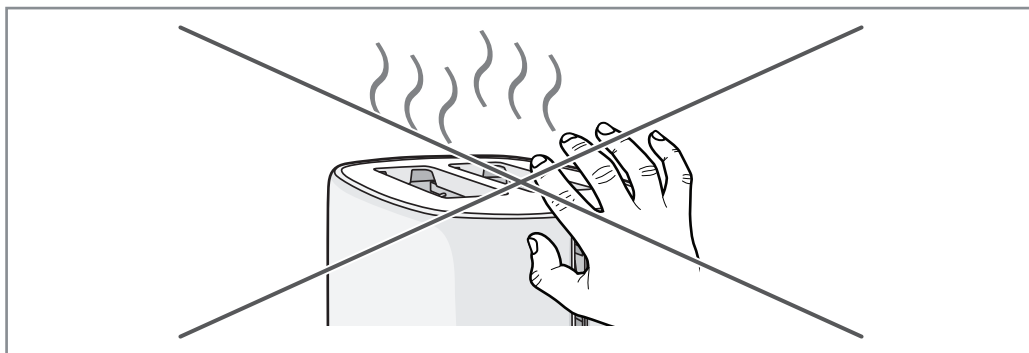
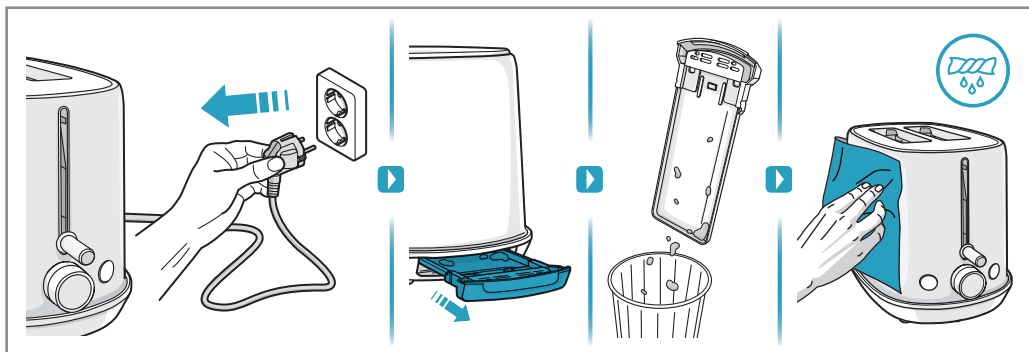

 **Electrolux**

Explore 7 Toaster Инструкция по эксплуатации

E7T1-6BP

Quick Guide
Тостер

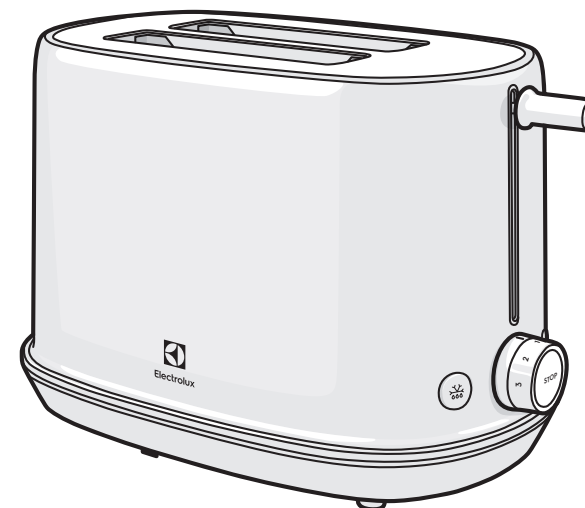

Toasting Bread

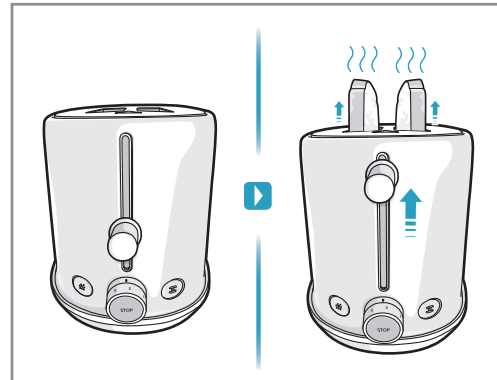
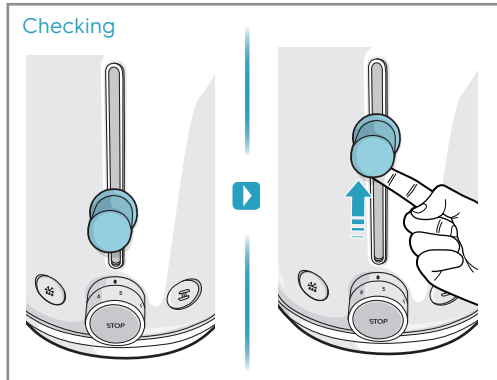
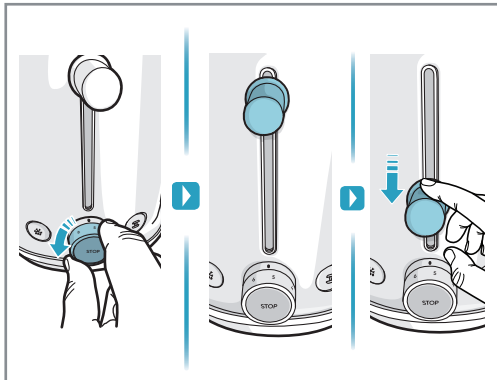
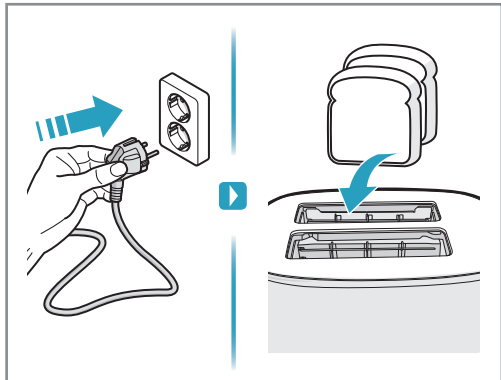

Bun Warmer

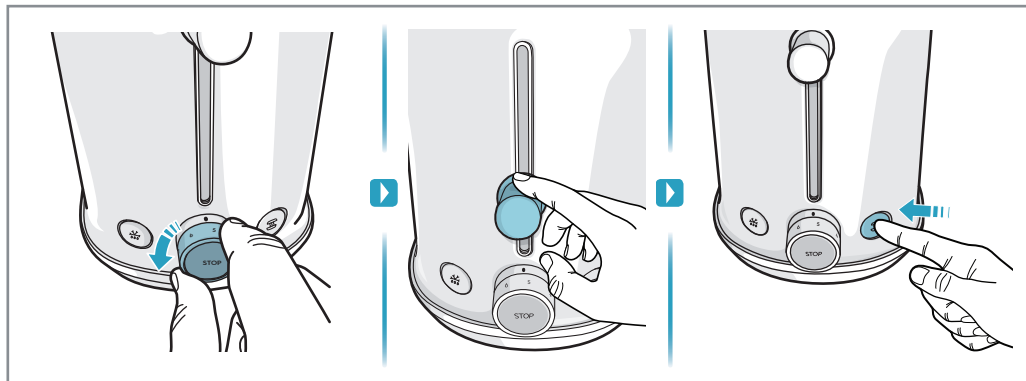
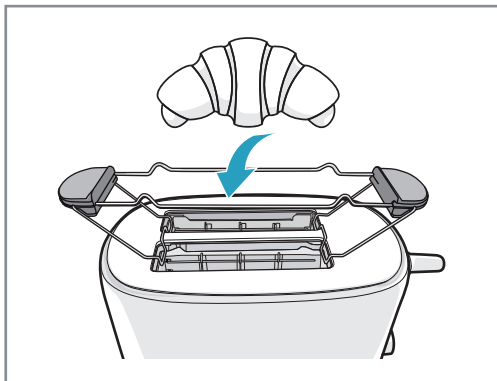
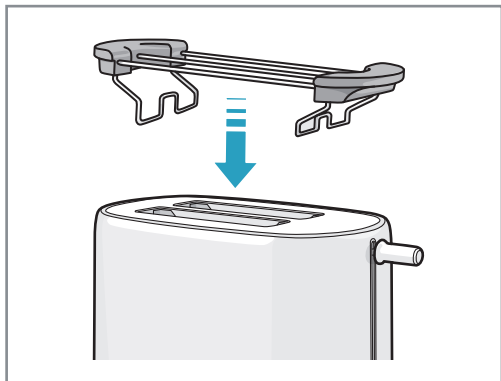

Defrost

