

Rowenta®

EN User's guide
FR Guide de l'utilisateur
ES Guía del usuario
IT Guida per l'utente
DE Benutzerhandbuch
NL Gebruikershandleiding
PT Guia do utilizador
RO Ghidul utilizatorului
BG Ръководство за потребителя

CS Uživatelská příručka
SK Používateľská príručka
UK Посібник користувача
EL Οδηγίες χρήσης
HR Korisnički priručnik
HU Felhasználói útmutató
SL Uporabniški priročnik
SR Vodič za korisnika
BS Upute za upotrebu



X-plorer Serie 75 S and Serie 75 S+

ROWENTA®

Please read carefully the «Safety and use instructions» booklet before first use

For more information

www.rowenta.com

1. Main features & installation

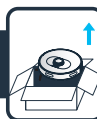

2. Connection with the free app



3. Restrictions & recommendations for use



4. Maintenance



5. Robot's end of life



6. Problems & solutions



7. Straight line test



EN

X-plorer Serie 75 S and Serie 75 S+

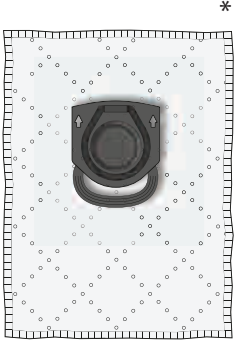
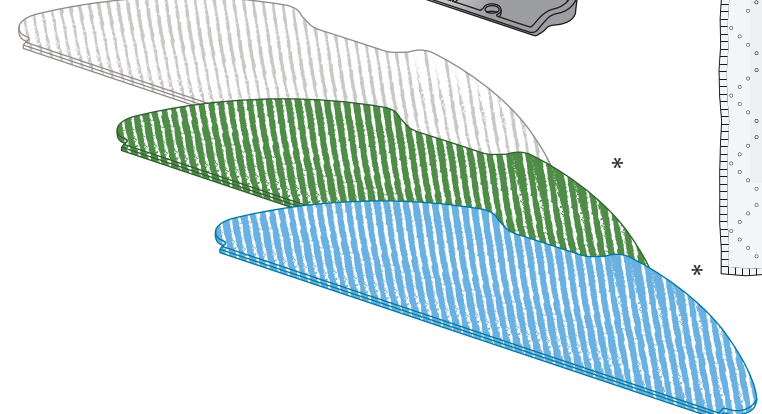
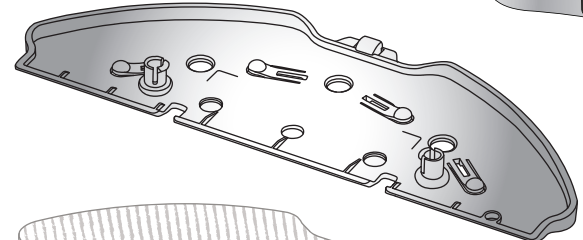
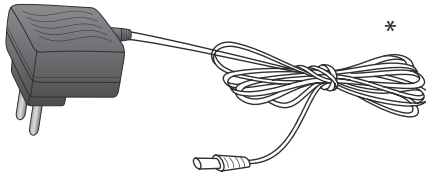
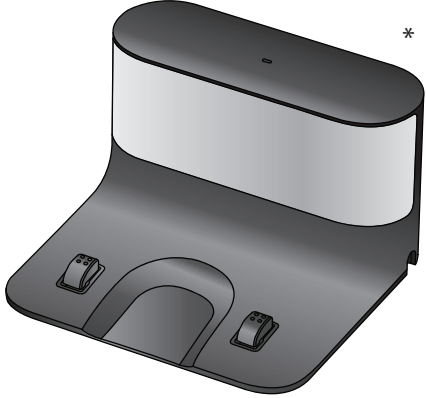
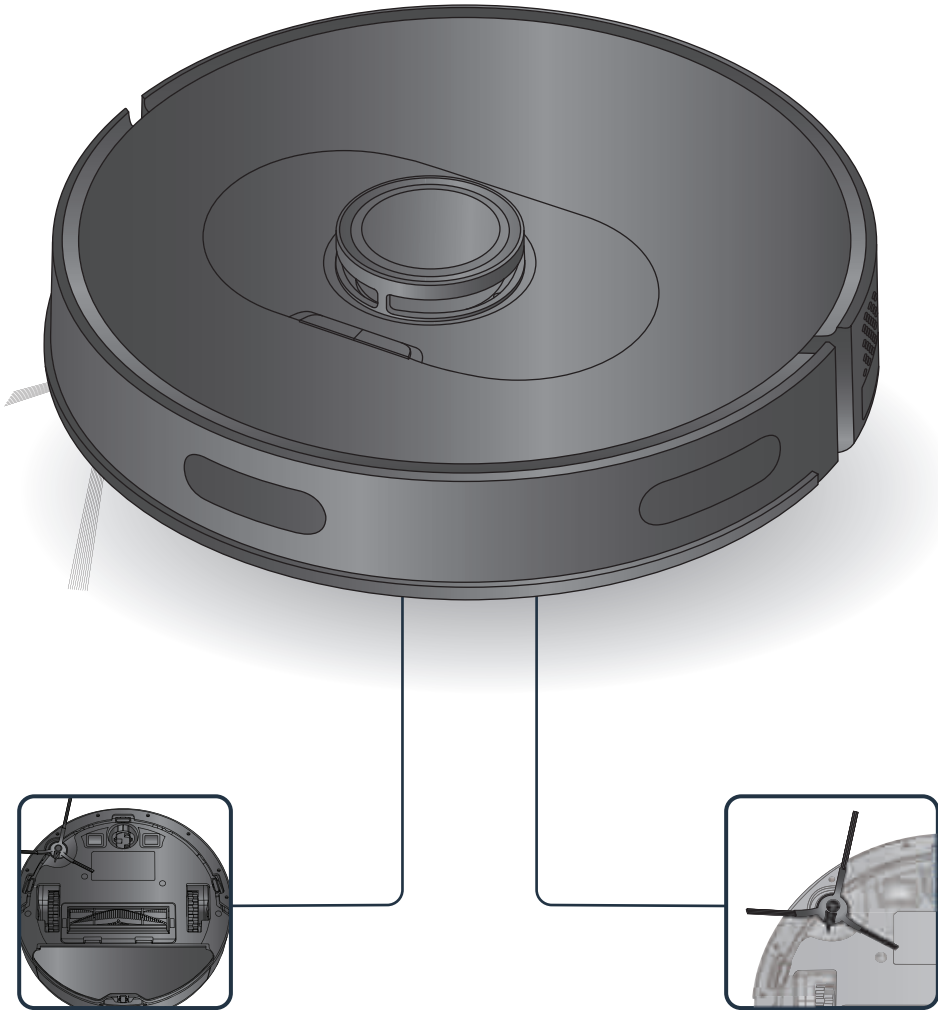

*depending on model



EN



Your robot may encounter some difficulties on carpets: with fringes, too thick, with long piles, too light (ex: bathroom carpet)

1.

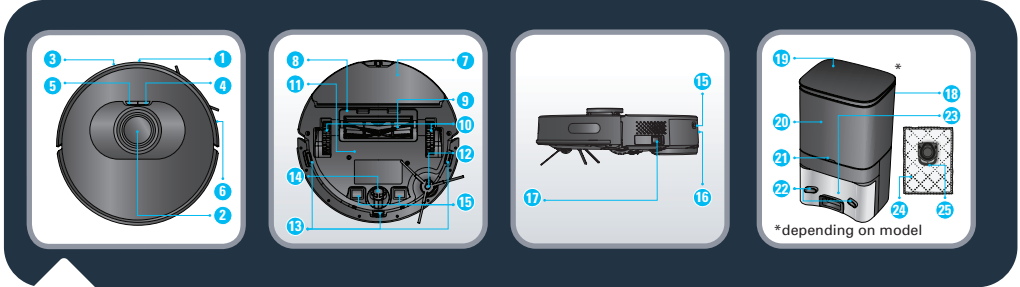
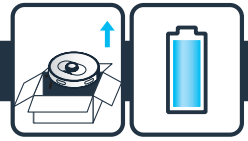

- | | | |
|--------------------------|---|-------------------------------|
| 1. Infrared sensor | 11. Battery | 19. Upper cover |
| 2. LiDAR | 12. Side brush | 20. Dust bag chamber |
| 3. Bumper | 13. Anti-drop sensor | 21. Indicator |
| 4. Power / Start / Pause | 14. Front wheel | 22. Charging plots |
| 5. Recharge | 15. Charging plots | 23. Suction inlet |
| 6. Anti-collision strip | 16. Dust bin and water tank
release button | 24. Hygiene + dust bag |
| 7. Mop cloth assembly | 17 On/off button | 25. Hygiene + dust bag handle |
| 8. Central brush cover | *depending on model | |
| 9. Central brush | 18. Auto Empty Station* | |
| 10. Wheel | | |

EN

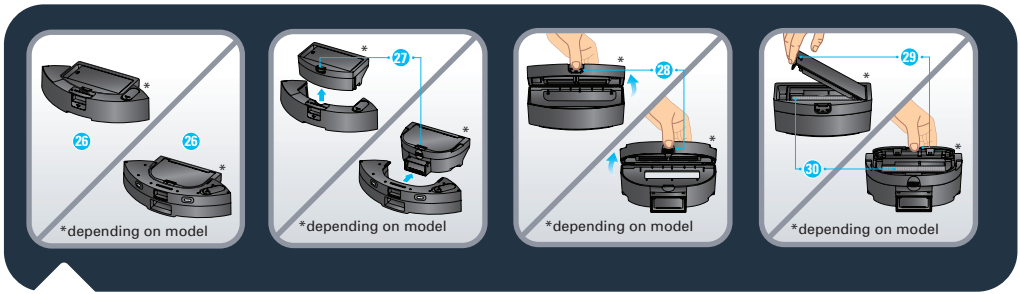

- | | |
|--|----------------------|
| 26. 2-in-1 dust bin and water tank* | 28. Dust bin opening |
| 27. Dust bin and water tank separation
button | 29. Filter opening |
| | 30. Filter |

1.

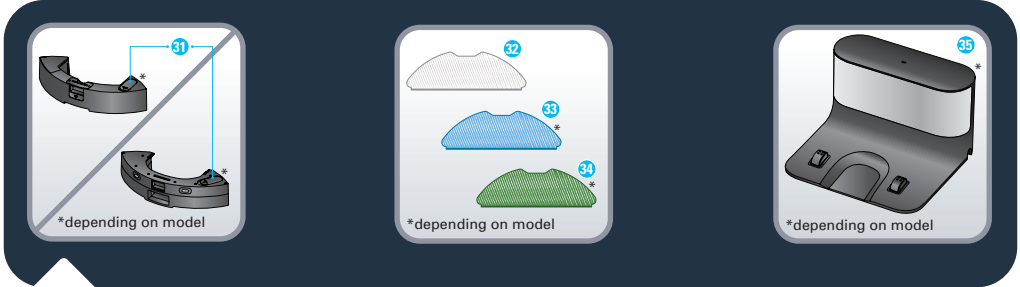
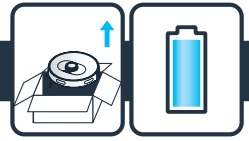

31. Water inlet cap

32. Washable standard mop (grey and white)

33. Washable scrubbing mop for hard stains (blue and white)*

34. Washable microfiber mop to capture fine dust without water (green and white)*

35. Docking station*

EN



X-plorer Serie 75 S only: Remove the bottom cover of the docking station and connect the adapter. Pay attention to arranging adapter connection wire to avoid being wound during sweep. Put the bottom cover back.

1.

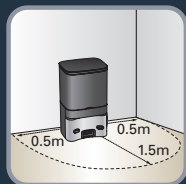
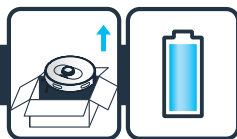

X-plorer Serie 75 S and S+: To place the docking station or Auto Empty Station against the wall, make sure there is an empty area of 0.5 m on the side and 1.5 m in the front of the station. Do not install the station near stairs. The cable must be tight. Always place the station on hard floor. Do not place the station on carpet.

EN

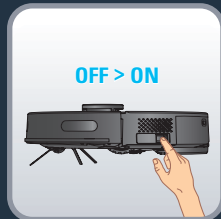
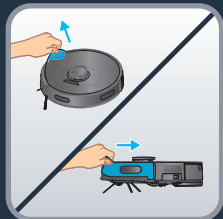

X-plorer Serie 75 S and S+: Connect the power cord plug to the main socket. The docking station lights when the robot is not plugged in. Remove the protective strip on the bumper to ensure proper operation of the device.

X-plorer Serie 75 S and S+: Remove the protective strips and film on the product. Take the robot, install the side brush by pressing it gently to fix the side brush on the device and turn the power switch ON.

1.

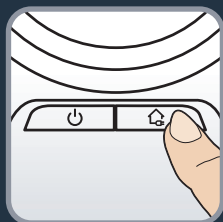
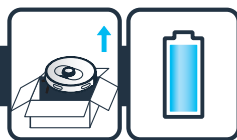

X-plorer Serie 75 S only: Place the robot on the docking station. The charging plots under the robot must touch those on the docking station. Please fully charge the robot before using it for the first time. The robot is fully charged when the white indicators on the robot are normally set on (4-5 hours). When the robot is correctly plugged, the docking station light will switch off.

X-plorer Serie 75 S+ only: Place the robot in front of the Auto Empty Station. Press the HOME button on the robot. The robot will automatically dock to the Auto Empty Station. Do not manually place the robot against the Auto Empty Station. After the robot is correctly connected to the station, the Auto Empty Station will automatically start dust collection for 20 seconds. Please note that the time between two adjacent suction cycles on the Auto Empty Station is over 5 minutes. Please fully charge the robot before using it for the first time. The robot is fully charged when the white indicators on the robot are normally set on (4-5 hours).

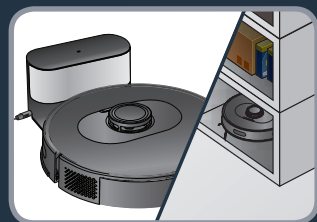

EN

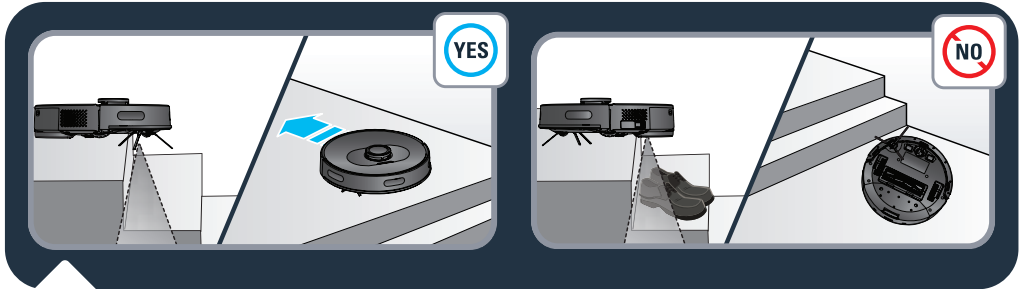
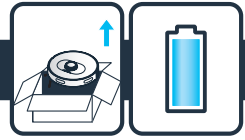

X-plorer Serie 75 S and S+: In order to extend the battery lifespan, always keep the robot charging on the docking station while not using it. When not using the robot for a long time, please fully charge the battery, switch OFF the robot and store it in a cool dry place.

1.



X-plorer Serie 75 S and S+: The robot has drop sensors to detect stairs and gaps. The robot will change direction when detecting them. In order to correctly detect the floor level difference, make sure there is no object (bag, shoes ...) on the floor next to gaps, stairs or on the stair's steps. The robot near stairs without object . The robot near stairs with shoes, bags or other objects  (the robot will not properly detect the stairs and therefore fall).

EN

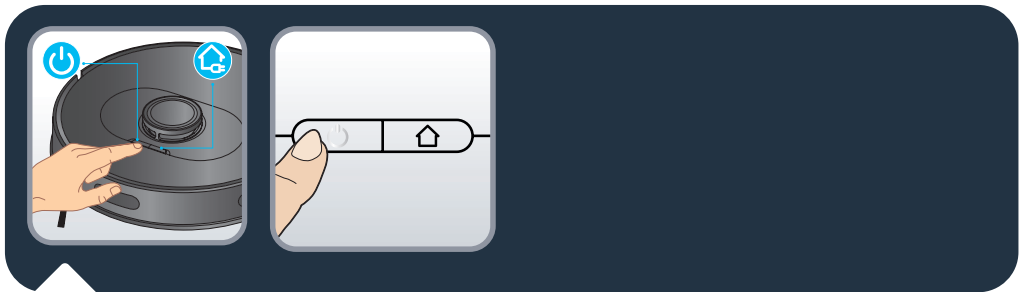

"X-plorer Serie 75 S and S+: Press the power button on the top of the robot to start automatic cleaning or use the "X-plorer Series 75&95" application (see section 2). Press again the power button to pause / resume cleaning. Press the home button to end cleaning, the robot will return to the station. The robot automatically goes back to the station if the cleaning is completed or if the battery is low, to recharge itself. The robot will automatically resume to complete the remaining cleaning work."

2.



X-plorer Serie 75 S and S+: To fully benefit all the possibilities of your robot, download the free app "X-plorer Serie 75&95" (you can flash the QR code above to find it on AppStore or Google Play) on your smartphone. Just follow the instructions in the application to enjoy the robot.

EN

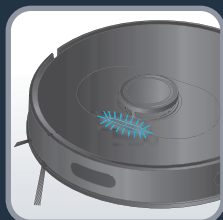

X-plorer Serie 75 S and S+: When the white indicator on the top of the robot is flashing slowly, the device is waiting for connection. When the white indicator is normally set on, the device is connected.

3a.

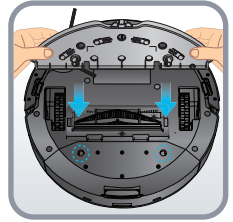
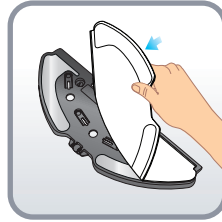
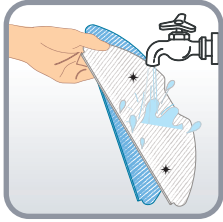
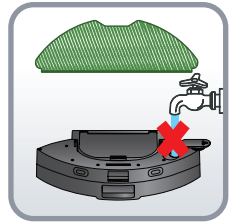
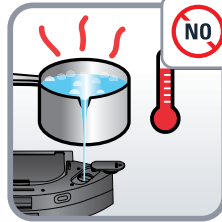
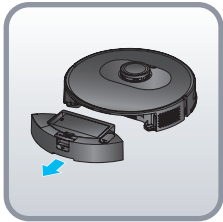

EN

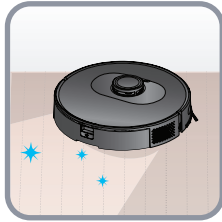
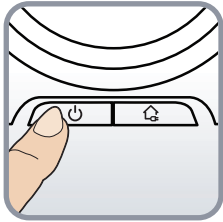

Do not add cleaning agents in the water tank.

3b.

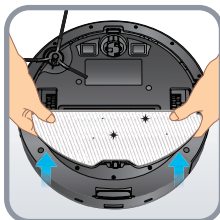
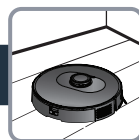

EN

3c.

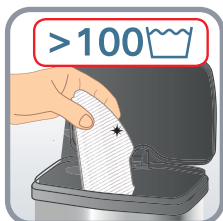
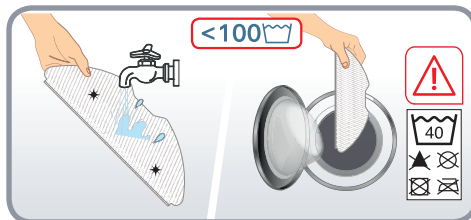
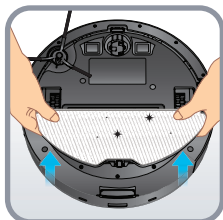

3d.

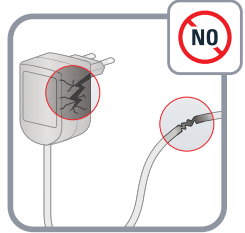

EN

4.

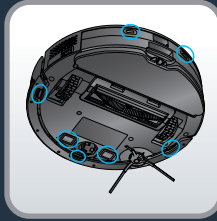

X-plorer Serie 75 S and S+: Wipe robot sensors (in front, sides and bottom of the robot) and the charging plots (back and bottom of the robot) with a clean, soft and dry cloth once a week.

X-plorer Serie 75 S only: Wipe the window of the docking station once a week.

EN

4.



EN

X-plorer Serie 75 S+ only: When the dust bag is full, the indicator of the Auto Empty Station is flashing in red. Please replace the dust bag. Open the upper cover. Pull up the dust bag handle and take out the dust bag. The indicator is normally on in red when the dust bag is not in place. Throw away the used dust bag. Install a new dust bag, make sure that the dust bag is correctly installed in place. Close the upper cover. The indicator is on in white when the station is in standby. The indicator is off when the robot is correctly connected to the station or the station is sleeping. If the indicator is flashing in red after replacing the dust bag, or if dust collection stops after a short period of time, the status is abnormal. Unplug the power plug, reverse the Auto Empty Station, and check whether the dust channel is blocked by foreign objects. If the dust channel is blocked by objects, unscrew the 6 screws of the transparent plastic cover of dust channel to remove it. Remove foreign objects. Replace the transparent cover.

X-plorer Serie 75 S+ only: Clean the Auto Empty Station and the charging sensor head with a clean, soft and dry cloth. It is recommended to clean them once a week.

4.



EN

X-plorer Serie 75 S only: To clean the 2-in-1 dust bin and water tank, press and hold its release button and pull it outwards. Press the dust bin and water tank separation button to vertically lift the dust bin and separate it from the water tank. Empty the water tank after each use. Open the dust bin and empty it, gently tap the dust bin to knock off dirt. Open the filter cover to take out the filter and gently tap it over a garbage bin to knock off dust. You can also wash the dust bin and the filter under water. Let them out to dry for 24 hours. Put the filter back to its original place. Reinstall the dust bin into the water tank, and then install the 2-in-1 dust bin and water tank back to the robot.

4.



EN

X-plorer Serie 75 S+ only: To clean the 2-in-1 dust bin and water tank, press and hold its release button and pull it outwards. Horizontally slide the dust bin to separate it from the water tank. Empty the water tank after each use. Open the dust bin and empty it, gently tap the dust bin to knock off dirt. Open the filter cover to take out the filter and gently tap it over a garbage bin to knock off dust. You can also wash the dust bin and the filter under water. Let them out to dry for 24 hours. Put the filter back to its original place. Reinstall the dust bin into the water tank, and then install the 2-in-1 dust bin and water tank back to the robot.

4.

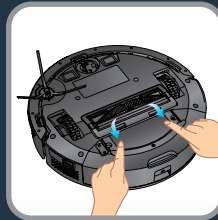
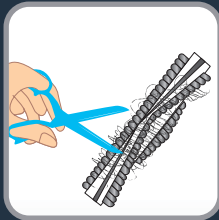
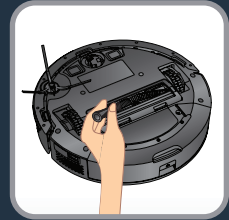
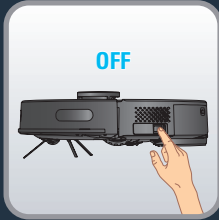
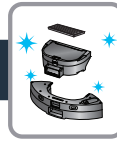

EN

X-plorer Serie 75 S and S+: To clean the central brush, turn OFF the robot and turn the robot upside down. Press down the lockers to take out the cover. Take out the the central brush upwards. Clean the central brush by cutting off the hair wound before replacing it back in the robot. Clean the central brush once a week.

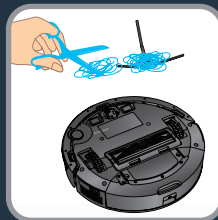
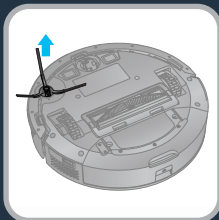

X-plorer Serie 75 S and S+: To clean the side brush, remove it by unclipping it. Remove the hair wound before replacing it back on the robot. Clean the side brush once a month.

4.

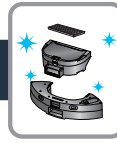

X-plorer Serie 75 S and S+: Replace the side brush every 6 months. Throw away the old brush and replace it with a new one. Clip the new side brush on the robot.

EN

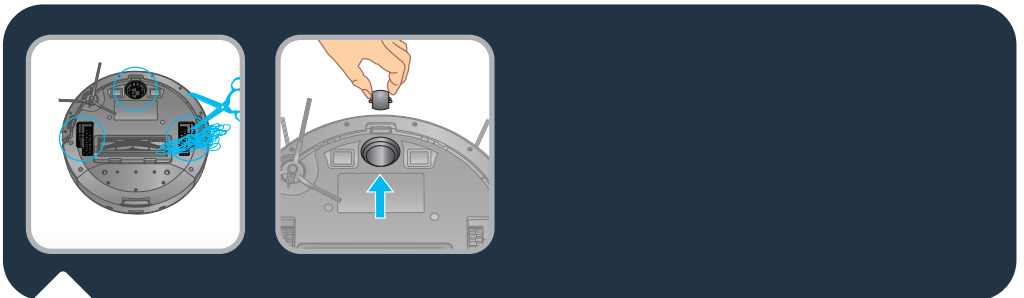

X-plorer Serie 75 S and S+: To clean the wheels, clean the front, left and right wheels once a month. The wheel shaft may be entangled by hair, cloth strips, etc. Clean them once a month.

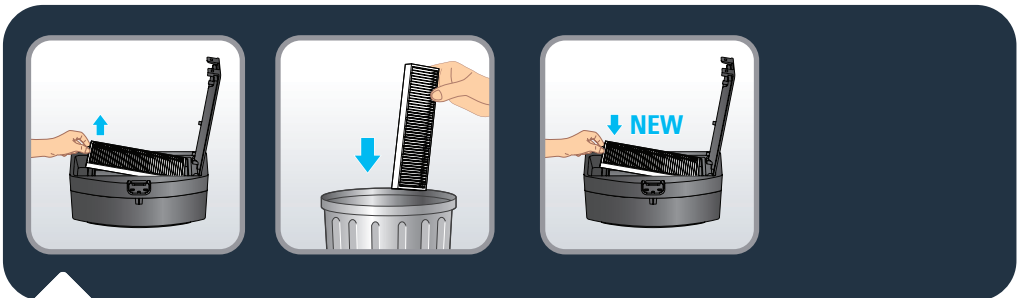

X-plorer Serie 75 S and S+: Every 6 months replace the filter with a new one to maintain optimal performance.

4.

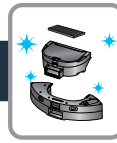

Component	Cleaning the component	Replacing the component
Dust bin	After each use	Not applicable
Water tank	After each use	Not applicable
Filter	Once a week	Twice a year
Central brush	Once a week	If required
Sensors	Once a week	Not applicable
Wheels	Once a month	Not applicable
Side brush	Once a month	Twice a year
Docking station*	Once a week	Not applicable
Auto Empty Station*	Once a week	Not applicable
Hygiene + dust bag*	Not applicable	When full
Mops	After each use	Twice a year

EN

*depending on model

5.

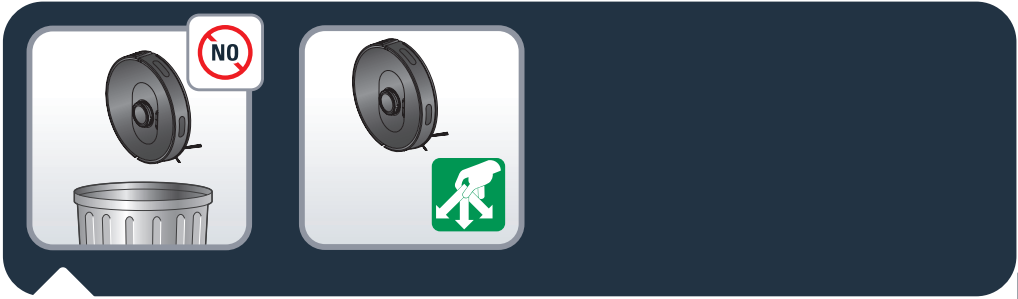

EN

Do not throw the robot in the bin.

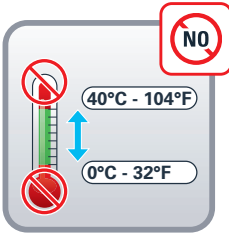

EN

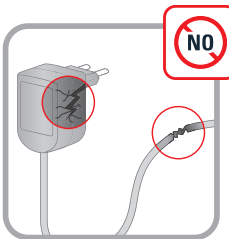
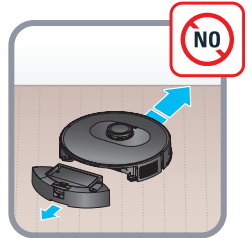



FAULT	SOLUTION
Cannot start the robot	<ul style="list-style-type: none"> • Make sure the robot is connected to power supply. • Make sure the battery is fully charged. • Make sure the switch on the robot is turned ON.
The robot suddenly stops working	<ul style="list-style-type: none"> • Check whether the robot is stuck or blocked by obstacles. • Check whether the battery is too low. • If the problem persists, please switch OFF the robot, wait for 3 seconds, and switch ON to restart it. • The appliance may be overheating : <ul style="list-style-type: none"> – stop the appliance and leave cool for at least 1 hour. – If it overheats on repeated occasions, contact the Approved Services Center.
Cannot charge the robot	<ul style="list-style-type: none"> • Make sure the station is properly connected or contact an Approved Services Center to change the charger. • Check whether the indicator on the robot is flashing during charging. • Wipe dust off charging plates with dry cloth.
The charger is getting hot	<p>This is perfectly normal. The robot can remain permanently connected to the station without any risk.</p>
The robot cannot return to the station	<ul style="list-style-type: none"> • Clear the station of objects within 0.5 m on the left and right sides and within 1.5 m ahead. • Make sure that the robot starts cleaning from the station without abnormal movement. • When the robot is near the station, it can return faster. But if the station is located far away, the robot will need more time to return. Please wait during its return. • Clean the charging plates.
The cleaning schedule is not executed	<ul style="list-style-type: none"> • Make sure the robot has been powered on. • Set the time and schedule the time for automatic cleaning in the app. • Make sure the appointment time has been set correctly. • Check whether the battery level is too low to start cleaning. • The robot will not start any scheduled cleaning when a task is being performed.
Suction whistling	<ul style="list-style-type: none"> • Check the suction inlet for any obstruction. • Empty the dust bin. • Clean the filter. • Check whether the filter is wet due to water or other liquids on the floor. Let the filter dry naturally thoroughly before use. • Check whether the dust bin and water tank are properly installed. • The intake head is clogged : <ul style="list-style-type: none"> – Remove the brush and clean it.
The central brush does not rotate	<ul style="list-style-type: none"> • Clean the central brush. • Check whether the central brush and the brush cover are correctly installed.
Abnormal action or sweep route of the robot	<ul style="list-style-type: none"> • Carefully clean the sensors with dry cloth. • Switch OFF the robot, wait for 3 seconds and switch ON to restart the robot.
No water released during mopping	<ul style="list-style-type: none"> • Make sure there is enough water in the water tank. • Check whether the mop module is correctly installed. • Check whether the water outlet is blocked.
The robot cannot connect to your Wi-Fi network	<p>Ensure that your Wi-Fi router supports 2.4GHz and 802.11 b/g/n bands as this equipment does not support 5GHz bands..</p>



The light indicator of the auto empty station (X-Plorer Serie 75 S+ only) is still red after replacement of a new dust bag

- Please unplug the station before any manipulation. Violent disassembly is prohibited. Do not use blunt object.
- If the light indicator of the station is still red after the dust bag is replaced with a new one, please pull out the power plug. Reverse the station. With a screwdriver, remove the 5 screws that hold the cover of the dust channel. Remove the cover of the dust channel. Check whether there are foreign matters blocking the dust channel. If the dust channel is blocked, please remove the foreign matters with your fingers or with a bottle brush. After cleaning the dust channel, please put the cover back and the 5 screws back. Then, reverse the station and replug the power plug, place the robot in front of the station and press the button "Home" on the robot. The robot will automatically go back to the station and start a dust collection during 20 seconds. The light indicator is white.
- See pictograms below.





Straight line test

For measuring dust collection performance in accordance with IEC 62885-7, testers can activate the straight line test by using the remote control feature in the application menu. Press the POWER button three times to start BOOST mode (maximum power).

Lisez attentivement le livret « Consignes de sécurité et d'utilisation » avant la première utilisation

Pour plus d'informations

www.rowenta.com

1. Principales caractéristiques & installation

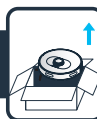

2. Connexion avec l'application gratuite



3. Restrictions & recommandations d'utilisation



4. Entretien



5. Fin de vie du robot



6. Problèmes & solutions



7. Test de ligne droite



FR

X-plorer Serie 75 S and Serie 75 S+

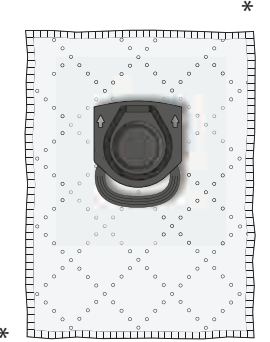
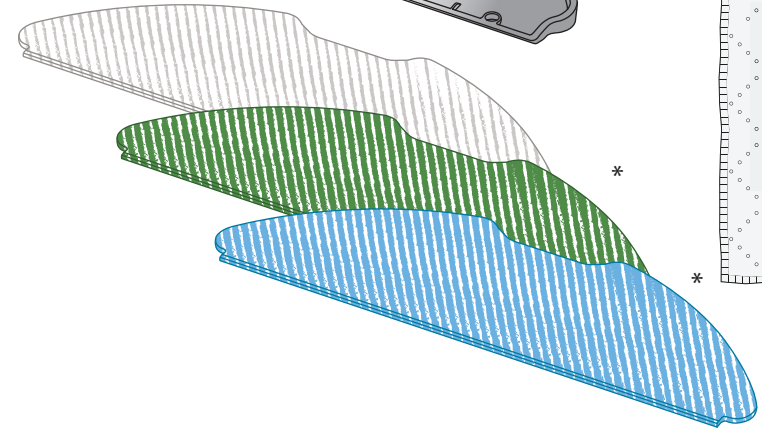
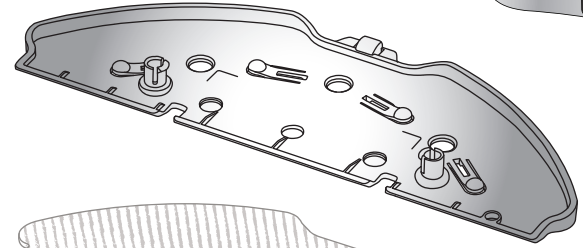
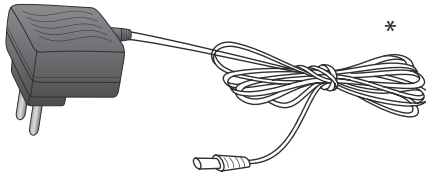
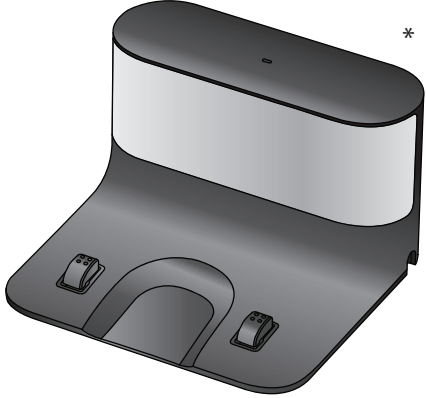
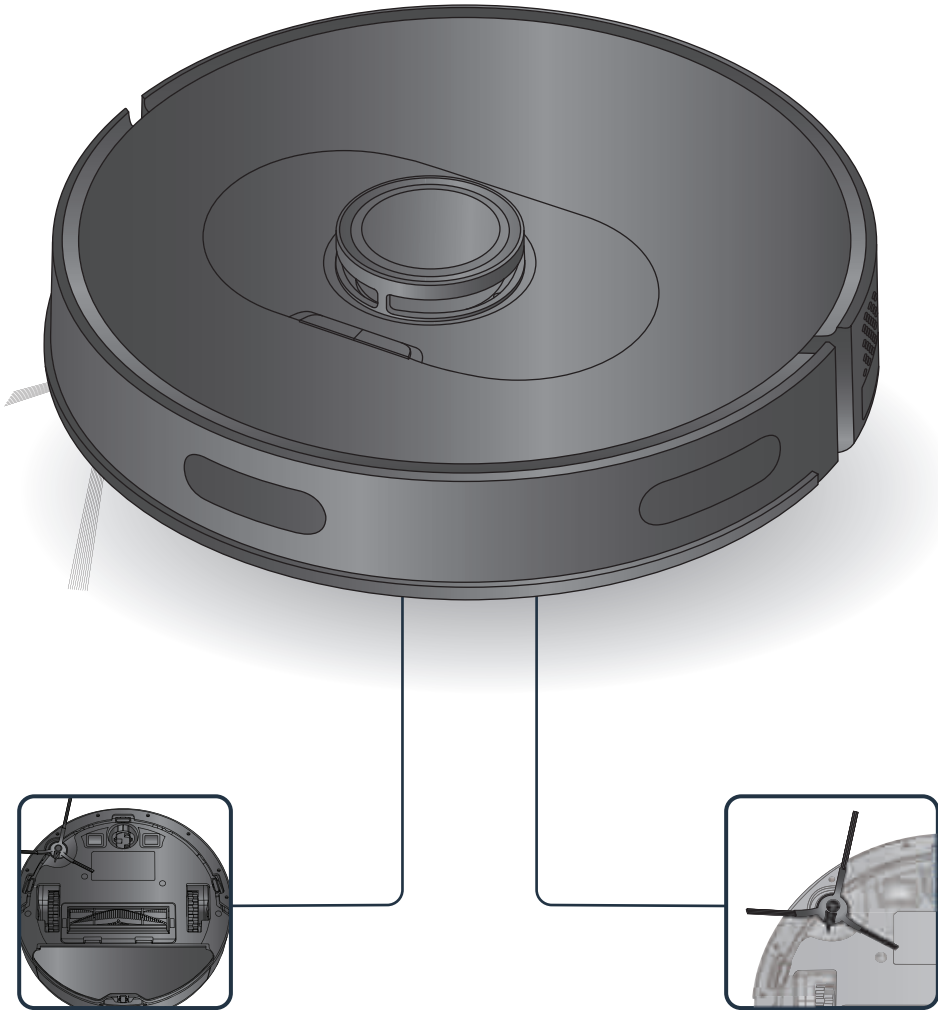

*selon le modèle



FR



Votre robot peut rencontrer des difficultés sur les tapis : à franges, trop épais, à poils longs, trop légers (ex. : tapis de salle de bain)

1.

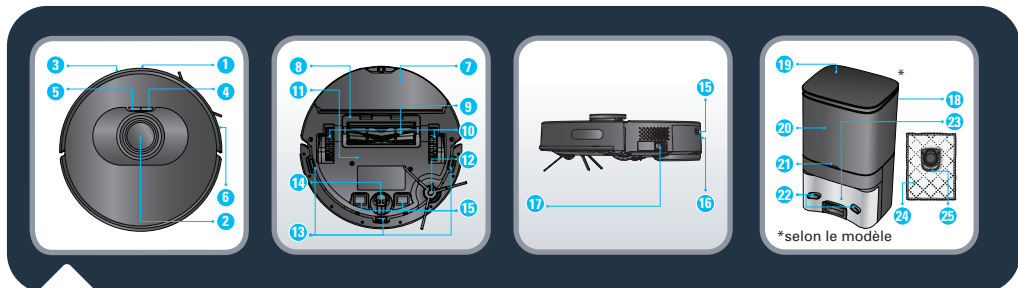
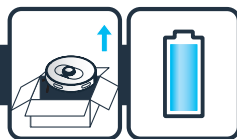

- | | | |
|---------------------------------------|---|---|
| 1. Capteur infrarouge | 11. Batterie | 19. Couvercle supérieur |
| 2. LiDAR | 12. Brosse latérale | 20. Compartiment du sac à poussière |
| 3. Pare-chocs | 13. Capteur anti-chute | 21. Indicateur |
| 4. Marche/Arrêt / Démarrage / Pause | 14. Roulette | 22. Plots de charge |
| 5. Recharge | 15. Plots de charge | 23. Entrée d'aspiration |
| 6. Bande anti-collision | 16. Bouton d'ouverture du bac à poussière et du réservoir d'eau | 24. Sac à poussière Hygiène+ |
| 7. Assemblage pour toile de nettoyage | 17. Bouton « on/off » | 25. Poignée du sac à poussière Hygiène+ |
| 8. Cache de la brosse centrale | *selon le modèle | |
| 9. Brosse centrale | 18. Station de vidage automatique* | |
| 10. Roue | | |

FR

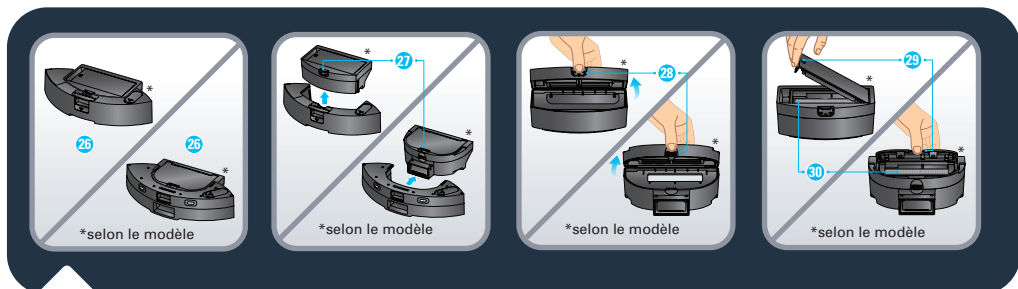

- | | |
|---|----------------------------------|
| 26. Bac à poussière et réservoir d'eau 2 en 1* | 28. Ouverture du bac à poussière |
| 27. Bouton de séparation du bac à poussière et du réservoir d'eau | 29. Ouverture du filtre |
| | 30. Filtre |

1.

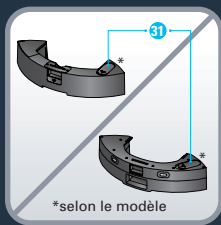
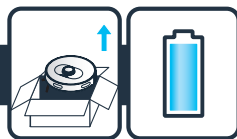

- 31. Bouchon de l'arrivée d'eau
- 32. Toile serpillière standard lavable (grise et blanche)
- 33. Toile serpillière de récurage lavable pour les taches dures (bleue et blanche)*

- 34. Toile serpillière en microfibre lavable pour capturer les poussières fines sans eau (verte et blanche)*
- 35. Station d'accueil*

FR



X-plorer Serie 75 S uniquement : Retirez le couvercle inférieur de la station d'accueil et connectez l'adaptateur. Veillez à disposer le câble de connexion de l'adaptateur de manière à éviter qu'il s'enroule pendant le balayage. Remettez le couvercle inférieur en place.

1.

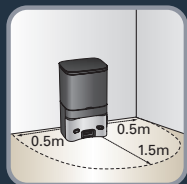
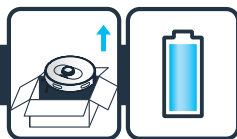

X-plorer Serie 75 S et S+ : Pour placer la station d'accueil ou la station de vidage automatique contre un mur, assurez-vous de garder une zone vide de 0,5 m sur les côtés et de 1,5 m à l'avant de la station. N'installez pas la station près des escaliers. Le câble doit être serré. Placez toujours la station sur un sol dur. Ne placez pas la station sur un tapis ou sur de la moquette.

FR

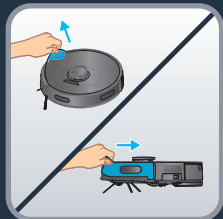

X-plorer Serie 75 S et S+ : Branchez la fiche du cordon d'alimentation sur la prise secteur. Les témoins lumineux de la base de charge s'allument lorsque le robot n'est pas connecté. Retirez la bande de protection du pare-chocs afin de garantir le bon fonctionnement de l'appareil.

X-plorer Serie 75 S et S+ : Retirez les bandes et le film de protection du produit. Prenez le robot, installez la brosse latérale en appuyant doucement pour fixer la brosse latérale sur l'appareil et mettez l'appareil en position de marche.

1.

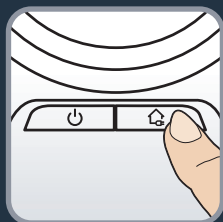
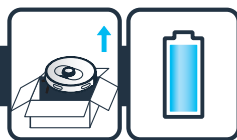

X-plorer Serie 75 S uniquement : Placez le robot sur la station d'accueil. Les plots de charge situés sous le robot doivent toucher celles de la station d'accueil. Chargez complètement le robot avant de l'utiliser pour la première fois. Le robot est complètement chargé lorsque les voyants blancs du robot sont normalement allumés (4-5 heures). Si le robot est correctement branché, les témoins lumineux de la base de charge s'éteignent.

X-plorer Serie 75 S+ uniquement : Placez le robot devant la station de vidage automatique. Appuyez sur le bouton Accueil du robot. Le robot se connectera automatiquement à la station de vidage automatique. Ne placez pas manuellement le robot contre la station de vidage automatique. Une fois le robot correctement connecté à la station de vidage automatique, celle-ci démarre automatiquement la collecte de poussière pendant 20 secondes. Veuillez noter que le délai entre deux aspirations consécutives de la station de vidage automatique est de plus de 5 minutes. Chargez complètement le robot avant de l'utiliser pour la première fois. Le robot est complètement chargé lorsque les voyants blancs du robot sont allumés de manière continue (4-5 heures).

FR

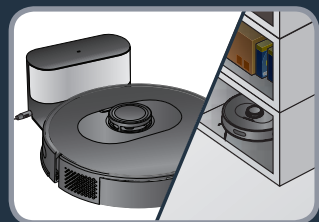

X-plorer Serie 75 S et S+ : Pour prolonger la durée de vie de la batterie, gardez toujours le robot en charge sur la station d'accueil lorsque vous ne l'utilisez pas. Si vous ne comptez pas utiliser le robot sur une longue période, chargez complètement la batterie, éteignez-le et rangez-le dans un endroit frais et sec.

1.

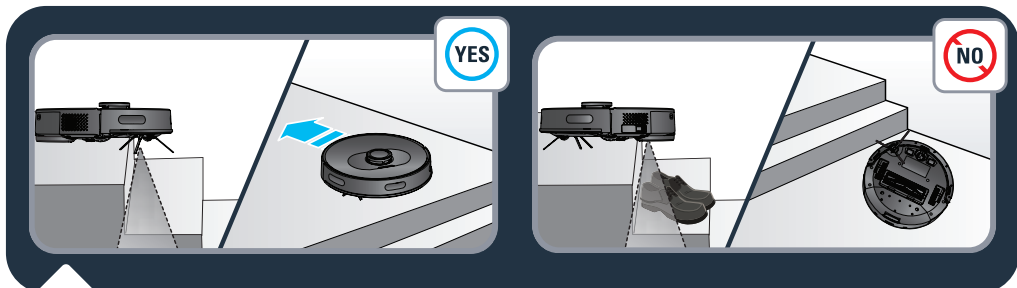
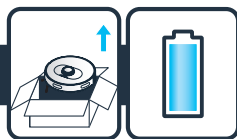

X-plorer Serie 75 S et S+ : Le robot dispose de capteurs de chute pour détecter les escaliers et les espaces. Le robot change de direction lorsqu'il les détecte. Afin que le robot puisse détecter correctement la différence de niveau du sol, assurez-vous qu'aucun objet (sac, chaussures...) ne soit placé au sol à côté d'un espace vide ou d'un escalier ou sur les marches d'un escalier. Le robot près d'un escalier sans objet . Le robot près d'un escalier avec des chaussures, des sacs ou d'autres objets (le robot ne détectera pas correctement les escaliers et risque de chuter).

FR

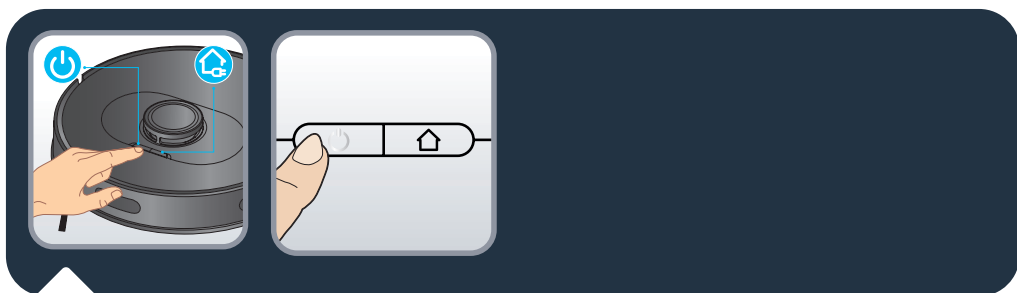

“X-plorer Serie 75 S et S+ : Appuyez sur le bouton Marche/Arrêt situé sur le dessus du robot pour démarrer le nettoyage automatique ou utilisez l'application « X-plorer Series 75&95 » (voir la section 2).

Appuyez de nouveau sur le bouton Marche/Arrêt pour suspendre/reprendre le nettoyage.

Appuyez sur le bouton Accueil pour arrêter le nettoyage. Le robot retourne à la station.

Le robot retourne automatiquement à la station si le nettoyage est terminé ou si sa batterie est faible afin de se recharger. Le robot reprendra automatiquement la tâche de nettoyage afin de la terminer.”

2.



X-plorer Serie 75 S et S+ : Pour profiter pleinement de toutes les capacités de votre robot, téléchargez l'application gratuite « X-plorer Series 75&95 » (vous pouvez flasher le code QR ci-dessus pour la trouver sur l'AppStore ou Google Play) sur votre smartphone. Il vous suffit de suivre les instructions de l'application pour profiter du robot.

FR



X-plorer Serie 75 S et S+ : Lorsque le voyant blanc sur le dessus du robot clignote lentement, l'appareil est en attente de connexion. Lorsque le voyant blanc est allumé de manière continue, l'appareil est connecté.

3a.

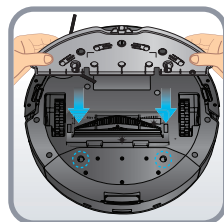
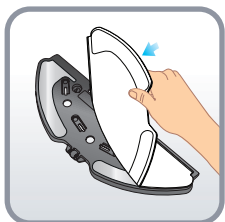
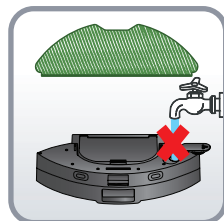
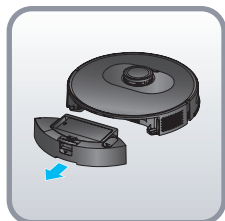

FR

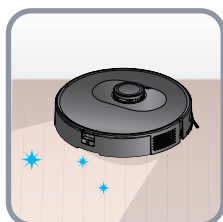
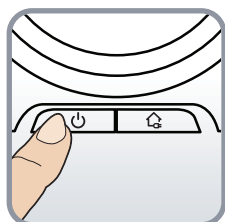

Ne pas ajouter de produits de nettoyage dans le réservoir d'eau.

3b.

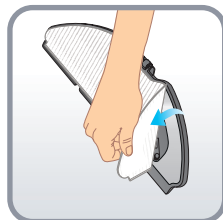
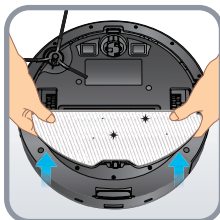
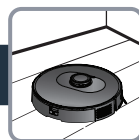

FR

3c.

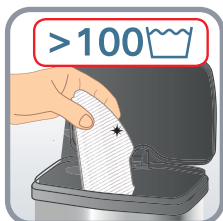
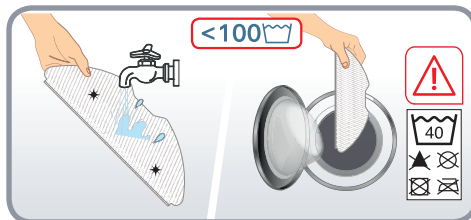
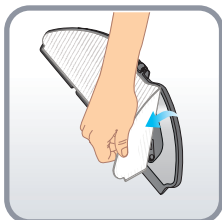
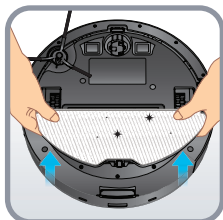

3d.

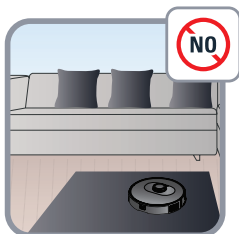

FR

4.

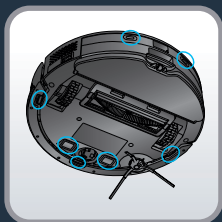
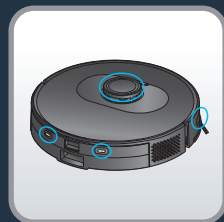

X-plorer Serie 75 S et S+ : Essayez les capteurs du robot (à l'avant, sur les côtés et en dessous du robot) et les plots de charge (à l'arrière et en dessous du robot) avec un chiffon propre, doux et sec une fois par semaine.

X-plorer Serie 75 S uniquement : Essayez la fenêtre de la station d'accueil une fois par semaine.

FR

4.



FR

X-plorer Serie 75 S+ uniquement : Lorsque le sac à poussière est plein, le voyant de la station de vidage automatique s'allume en orange. Remplacez le sac à poussière. Ouvrez le couvercle supérieur. Tirez la poignée du sac et sortez le sac. L'indicateur est normalement allumé en rouge lorsque le sac à poussière n'est pas en place. Jetez le sac à poussière usagé. Installez un nouveau sac à poussière et assurez-vous qu'il est correctement installé. Fermez le couvercle supérieur. Lorsque le sac à poussière est utilisé normalement, le voyant reste allumé en blanc. L'indicateur est éteint lorsque le robot est correctement connecté à la station ou que la station est en veille. Si l'indicateur clignote en rouge après le remplacement du sac à poussière, ou si le dépoussiérage s'arrête après un court laps de temps, l'état est anormal. Débranchez la fiche d'alimentation, retournez la station de vidange automatique et vérifiez si le canal à poussière est bloqué par des objets étrangers. Si le canal à poussière est bloqué par des objets, dévissez les 6 vis du couvercle en plastique transparent du canal à poussière pour le retirer. Retirez les corps étrangers. Remettez le couvercle transparent en place.

X-plorer Serie 75 S+ uniquement : Nettoyez la station de vidage automatique et la tête du capteur de charge à l'aide d'un chiffon propre, doux et sec. Il est recommandé de les nettoyer une fois par semaine.



X-plorer Serie 75 S uniquement : Pour nettoyer le bac à poussière et le réservoir d'eau 2 en 1, appuyez sur son bouton d'ouverture et maintenez-le enfoncé, puis tirez-le vers l'extérieur. Appuyez sur le bouton de séparation du bac à poussière et du réservoir d'eau pour soulever le bac à poussière à la verticale et le séparer du réservoir d'eau. Videz le réservoir d'eau après chaque utilisation. Ouvrez le bac à poussière et videz-le, en tapotant doucement le bac à poussière pour en éliminer la saleté. Ouvrez le couvercle du filtre pour retirer le filtre et tapotez-le doucement au-dessus d'une poubelle pour en éliminer la poussière. Vous pouvez également laver le bac à poussière et le filtre sous l'eau. Laissez-les sécher pendant 24 heures. Remettez le filtre à sa place d'origine. Réinstallez le bac à poussière sur le réservoir d'eau, puis réinstallez le bac à poussière et le réservoir d'eau 2 en 1 dans le robot.

4.



FR

X-plorer Serie 75 S+ uniquement : Pour nettoyer le bac à poussière et le réservoir d'eau 2 en 1, appuyez sur son bouton d'ouverture et maintenez-le enfoncé, puis tirez-le vers l'extérieur. Faites glisser le bac à poussière à l'horizontale pour le séparer du réservoir d'eau. Videz le réservoir d'eau après chaque utilisation. Ouvrez le bac à poussière et videz-le, en tapotant doucement le bac à poussière pour en éliminer la saleté. Ouvrez le couvercle du filtre pour retirer le filtre et tapotez-le doucement au-dessus d'une poubelle pour en éliminer la poussière. Vous pouvez également laver le bac à poussière et le filtre sous l'eau. Laissez-les sécher pendant 24 heures. Remettez le filtre à sa place d'origine. Réinstallez le bac à poussière sur le réservoir d'eau, puis réinstallez le bac à poussière et le réservoir d'eau 2 en 1 dans le robot.

4.

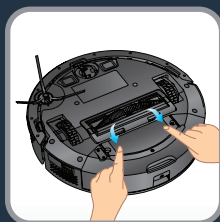
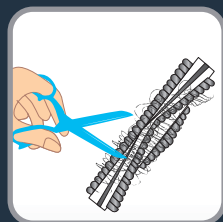
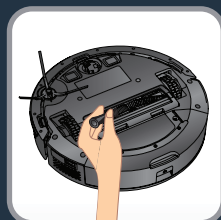
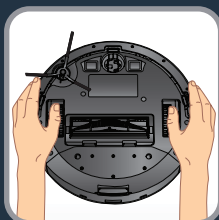
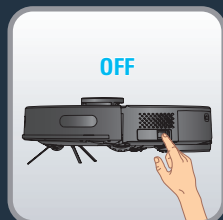

FR

X-plorer Serie 75 S et S+ : Pour nettoyer la brosse centrale, éteignez le robot et retournez-le. Appuyez sur les clips pour retirer le couvercle. Extrayez la brosse centrale en la tirant vers le haut. Nettoyez la brosse centrale en coupant les cheveux enroulés autour avant de la replacer dans le robot. Nettoyez la brosse centrale une fois par semaine.

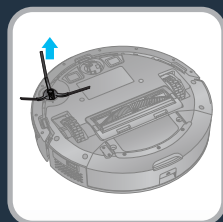

X-plorer Serie 75 S et S+ : Pour nettoyer la brosse latérale, retirez-la en la déclipant. Retirez les cheveux enroulés autour avant de la remettre en place sur le robot. Nettoyez la brosse latérale une fois par mois.

4.



X-plorer Serie 75 S et S+ : Remplacez la brosse latérale tous les 6 mois. Jetez l'ancienne brosse et remplacez-la par une nouvelle brosse. Fixez la nouvelle brosse latérale sur le robot.

FR

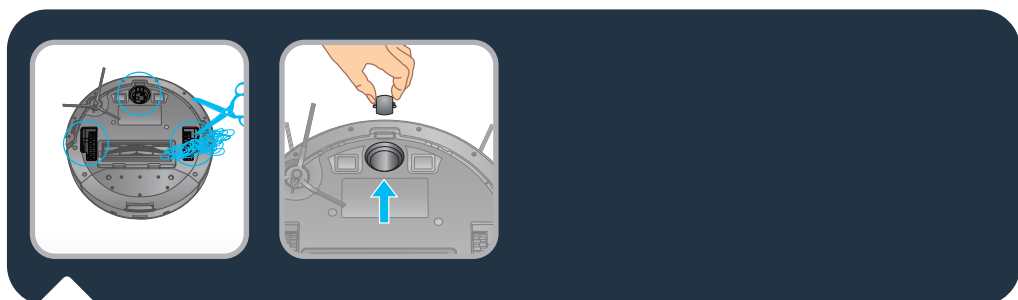

X-plorer Serie 75 S et S+ : Nettoyez les roues avant, gauche et droite une fois par mois. L'axe de la roue peut être entravé par des cheveux, des morceaux de tissu, etc. Nettoyez-les une fois par mois.

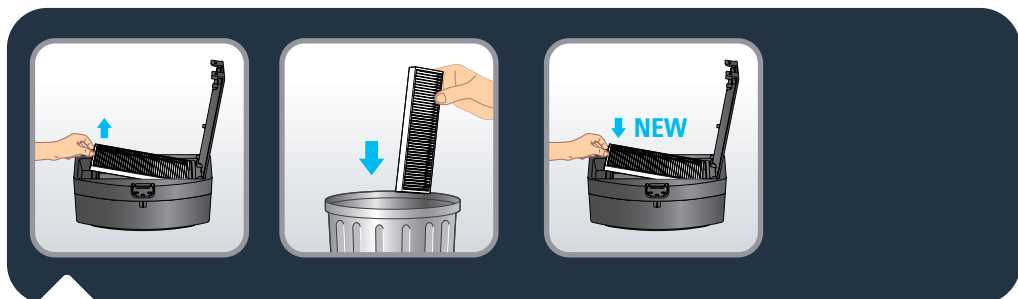

X-plorer Serie 75 S et S+ : Tous les 6 mois, remplacez le filtre par un filtre neuf pour garantir des performances optimales.

4.



Composant	Nettoyage du composant	Remplacement du composant
Bac à poussière	Après chaque utilisation	Non applicable
Réservoir d'eau	Après chaque utilisation	Non applicable
Filtre	Une fois par semaine	Deux fois par an
Brosse centrale	Une fois par semaine	Si nécessaire
Capteurs	Une fois par semaine	Non applicable
Roues	Une fois par mois	Non applicable
Brosse latérale	Une fois par mois	Deux fois par an
Station d'accueil*	Une fois par semaine	Non applicable
Station de vidage automatique*	Une fois par semaine	Non applicable
Sac à poussière Hygiène+*	Non applicable	Lorsqu'il est plein
Toile serpillière	Après chaque utilisation	Deux fois par an

*selon le modèle

5.



FR

Ne jetez pas le robot à la poubelle.

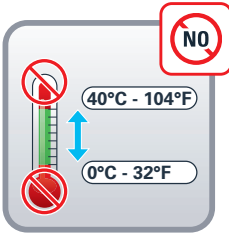

FR

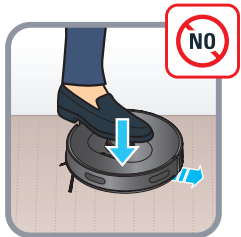
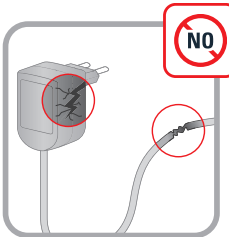
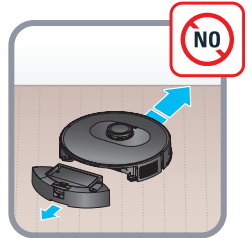



DÉFAUT	SOLUTION
Impossible de démarrer le robot	<ul style="list-style-type: none"> Assurez-vous que le robot est connecté à l'alimentation. Assurez-vous que la batterie est complètement chargée. Assurez-vous que l'interrupteur du robot est allumé.
Le robot cesse soudainement de fonctionner	<ul style="list-style-type: none"> Vérifiez si le robot est coincé ou bloqué par des obstacles. Vérifiez que la batterie n'est pas trop faible. Si le problème persiste, éteignez le robot, attendez 3 secondes, puis rallumez-le pour le redémarrer. L'appareil peut être en surchauffe : <ul style="list-style-type: none"> mettez-le hors tension et laissez-le refroidir pendant au moins 1 heure. En cas de surchauffe répétée, contactez le centre de services agréé.
Impossible de charger le robot	<ul style="list-style-type: none"> Assurez-vous que la station est correctement connectée ou contactez un centre de services agréé pour changer le chargeur. Vérifiez si le voyant du robot clignote pendant la charge. Essayez les plaques de charge avec un chiffon sec.
Le chargeur chauffe	C'est tout à fait normal. Le robot peut rester connecté en permanence à la station sans aucun risque.
Le robot ne parvient pas à retourner à la station	<ul style="list-style-type: none"> Retirez tout objet à moins de 0,5 m des côtés gauche et droit et de 1,5 m à l'avant de la station. Assurez-vous que le robot démarre le nettoyage depuis la station sans effectuer de mouvements anormaux. Lorsque le robot est proche de la station, il peut y retourner plus rapidement. Mais si la station est à une plus grande distance, le robot aura besoin de plus de temps pour y retourner. Veuillez patienter pendant son retour. Nettoyez les plaques de charge.
Le programme de nettoyage ne s'exécute pas	<ul style="list-style-type: none"> Assurez-vous que le robot est sous tension. Définissez l'heure et programmez l'heure du nettoyage automatique dans l'application. Assurez-vous que l'heure du nettoyage a été correctement définie. Vérifiez que le niveau de la batterie n'est pas trop bas pour lancer le nettoyage. Le robot ne démarre pas de nettoyage planifié lorsqu'une tâche est en cours d'exécution.
Sifflement lors de l'aspiration	<ul style="list-style-type: none"> Vérifiez que l'entrée d'aspiration n'est pas obstruée. Videz le bac à poussière. Nettoyez le filtre. Vérifiez que le filtre n'a pas été humidifié par de l'eau ou d'autres liquides sur le sol. Laissez le filtre sécher à l'air libre avant de l'utiliser. Vérifiez que le bac à poussière et le réservoir d'eau sont correctement installés. La tête d'aspiration est obstruée : <ul style="list-style-type: none"> Retirez la brosse et nettoyez-la.
La brosse centrale ne tourne pas	<ul style="list-style-type: none"> Nettoyez la brosse centrale. Vérifiez que la brosse centrale et le cache de la brosse sont correctement installés.
Action ou trajectoire de balayage du robot anormale	<ul style="list-style-type: none"> Nettoyez soigneusement les capteurs avec un chiffon sec. Mettez le robot hors tension, attendez 3 secondes et remettez-le sous tension pour le redémarrer.
L'eau n'est pas libérée pendant le nettoyage	<ul style="list-style-type: none"> Assurez-vous qu'il y a suffisamment d'eau dans le réservoir dédié. Vérifiez l'installation du module de nettoyage. Vérifiez si l'évacuation d'eau est obstruée.
Le robot ne peut pas se connecter à votre réseau Wi-Fi	Assurez-vous que votre routeur Wi-Fi prend en charge les bandes de fréquence 2,4 GHz et 802.11 b/g/n, car cet équipement ne prend pas en charge les bandes de fréquence 5 GHz.

6.



Le voyant de la station de vidange automatique (X-Plorer Serie 75 S+ uniquement) reste rouge après le remplacement d'un nouveau sac à poussière

- Débranchez la station avant toute manipulation. Le démontage violent est interdit. N'utilisez pas d'objet pointu.
- Si le voyant de la station est toujours rouge après le remplacement du sac à poussière par un neuf, débranchez le cordon d'alimentation. Retournez la station. À l'aide d'un tournevis, retirez les 5 vis qui maintiennent le capot du conduit à poussière. Retirez le capot du conduit à poussière. Vérifiez si des corps étrangers obstruent le conduit à poussière. Si le canal à poussière est obstrué, retirez les corps étrangers avec vos doigts ou à l'aide d'un goupillon. Après avoir nettoyé le conduit à poussière, remplacez le capot et les 5 vis. Ensuite, retournez la station et rebranchez le cordon d'alimentation, placez le robot devant la station et appuyez sur le bouton « Home » du robot. Le robot retourne automatiquement à la station et aspire la poussière pendant 20 secondes. Le voyant est blanc.
- Voir les pictogrammes ci-dessous.

FR

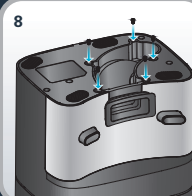
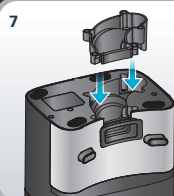
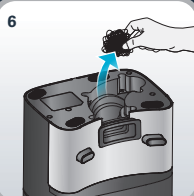
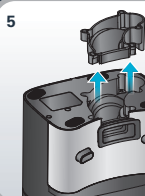
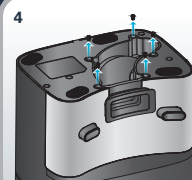
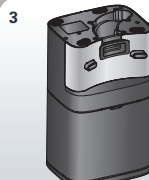



Test de ligne droite

Pour mesurer les performances de collecte de poussière conformément à la norme IEC 62885-7, les testeurs peuvent activer le test de ligne droite à l'aide de la fonction de télécommande dans le menu de l'application. Appuyez 3 fois sur le bouton POWER pour lancer le mode BOOST (puissance maximale).

Lee atentamente el folleto "Instrucciones de seguridad y de uso" antes de utilizar el aparato por primera vez

Para obtener más información

www.rowenta.com

1. Funciones principales e instalación



2. Conexión con la aplicación gratuita



3. Restricciones y recomendaciones de uso



4. Mantenimiento



5. Fin de la vida útil del robot



6. Problemas y soluciones



7. Prueba de línea recta



ES

X-plorer Serie 75 S and Serie 75 S+

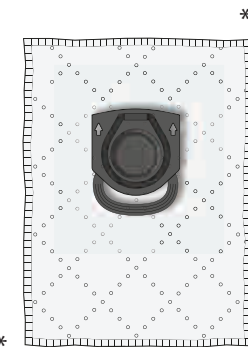
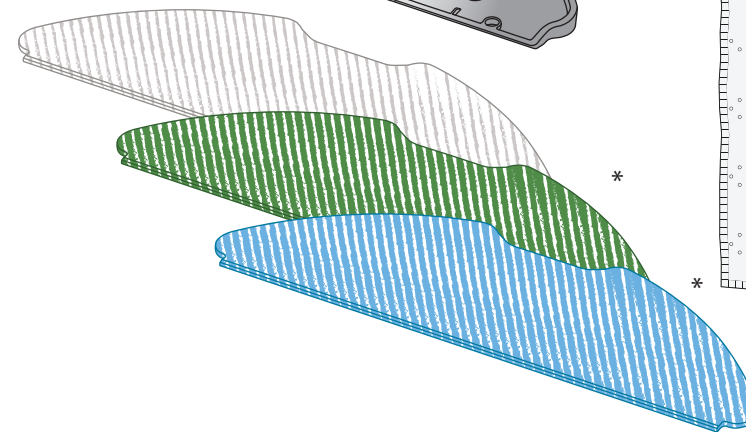
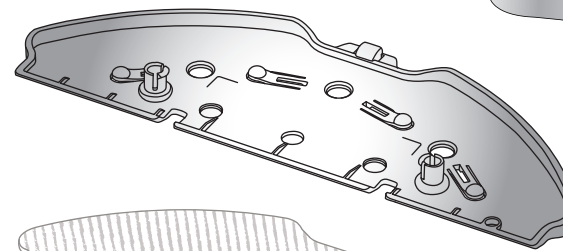
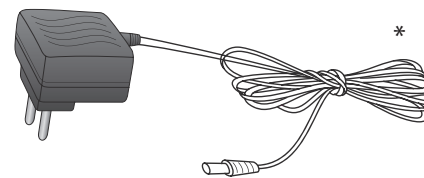
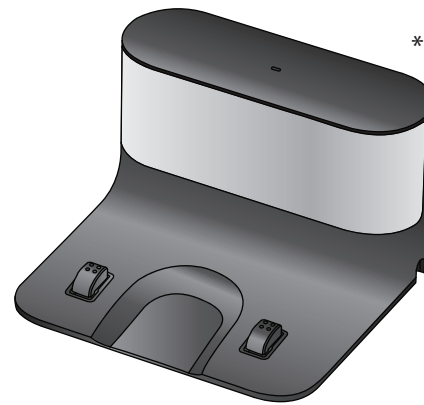
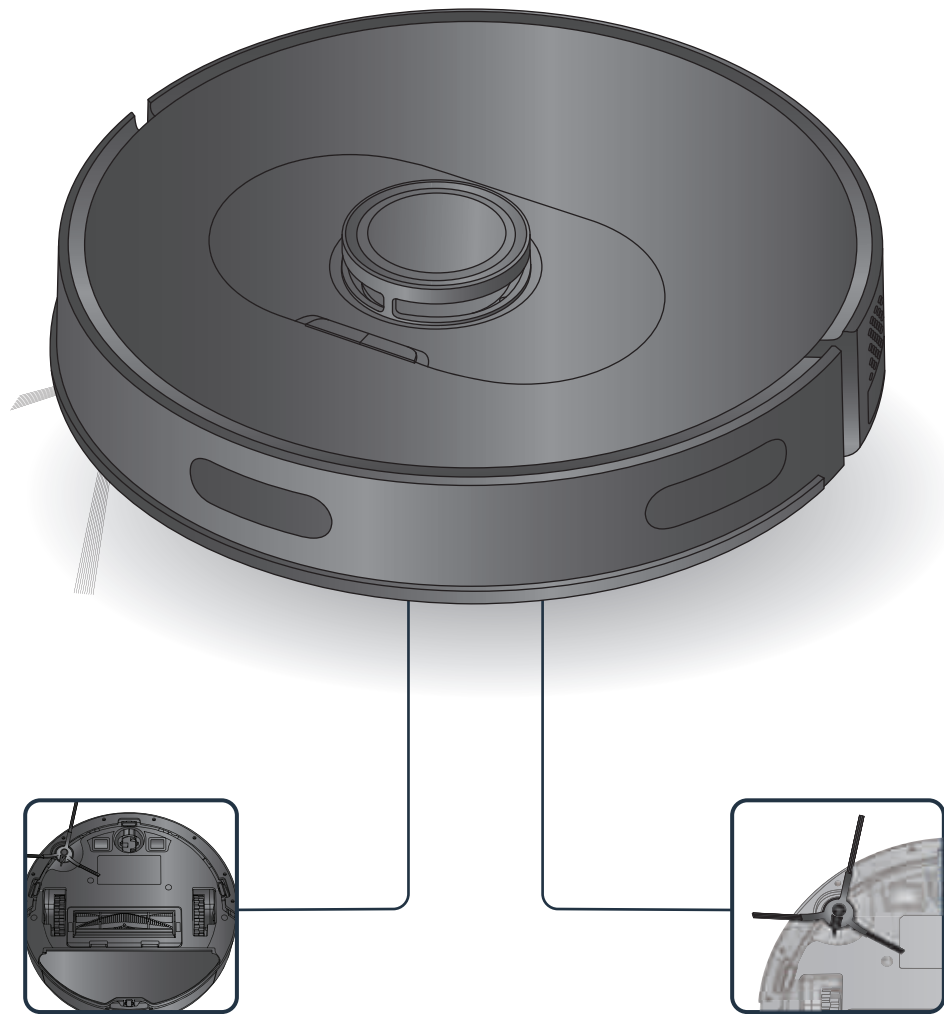

*Según el modelo



El robot puede encontrar algunas dificultades en las alfombras con flecos demasiado gruesos, de pelo largo o demasiado ligeras (por ejemplo, alfombras de baño)

1.

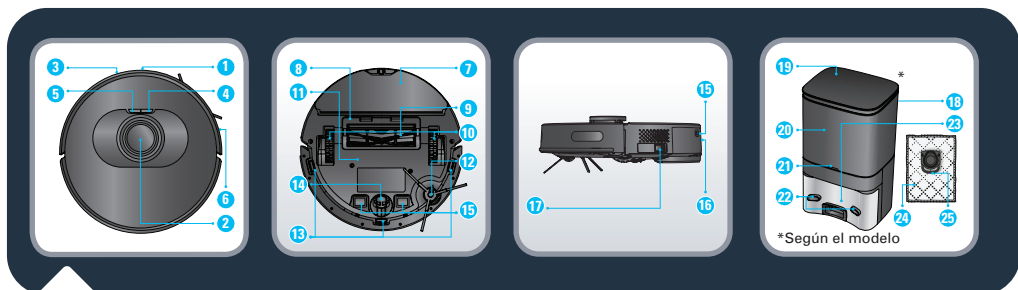
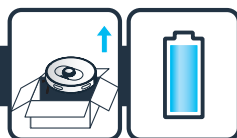

1. Sensor infrarrojo
2. LiDAR
3. Parachoques
4. Encendido / Inicio / Pausa
5. Recarga
6. Tira anticollisiones
7. Montaje de paño de mopa
8. Cubierta del cepillo central
9. Cepillo central

10. Rueda
 11. Batería
 12. Cepillo lateral
 13. Sensor anticaídas
 14. Rueda pivotante
 15. Superficies de carga
 16. Botón de desbloqueo del depósito de agua y de polvo
 17. Botón de encendido/apagado
- *Según el modelo

18. Base de vaciado automático*
 19. Cubierta superior
 20. Cámara de la bolsa de polvo
 21. Indicador
 22. Superficies de carga
 23. Entrada de succión
 24. Limpieza + bolsa de polvo
 25. Limpieza + asa de la bolsa de polvo
- *Según el modelo

ES

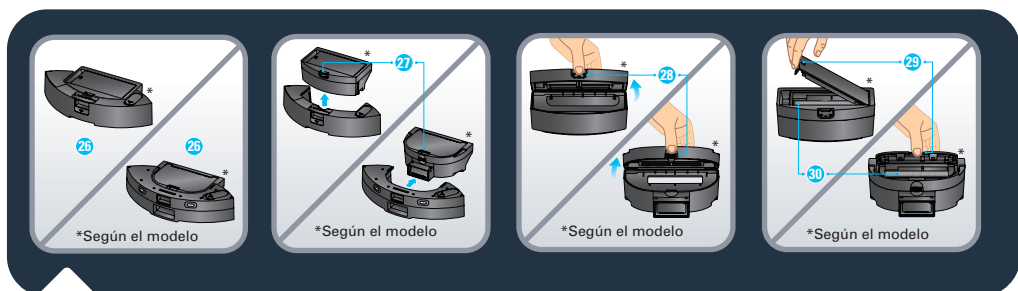

26. Depósito de agua y de polvo 2 en 1*
27. Botón de separación del depósito de agua y de polvo

28. Apertura del depósito de polvo
29. Apertura del filtro
30. Filtro

1.

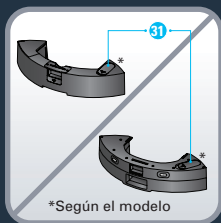
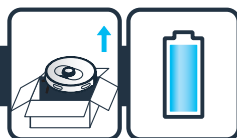

31. Tapón de la toma de agua

32. Mopa estándar lavable (gris y blanca)

33. Mopa de fregar lavable para manchas difíciles (azul y blanca)*

34. Mopa de microfibra lavable para capturar el polvo fino sin agua (verde y blanca)*

35. Base de carga*

ES



Solo X-plorer serie 75 S: Retira la cubierta inferior de la base de carga y conecta el adaptador. Presta atención a la disposición del cable de conexión del adaptador para evitar que se enrolle durante la aspiración. Vuelve a colocar la cubierta inferior.

1.

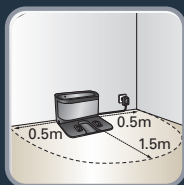
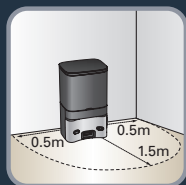
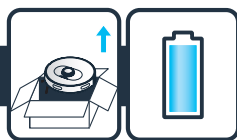

X-plorer Serie 75 S y S+: Para colocar la base de carga o la base de vaciado automático contra la pared, asegúrate de que haya una zona vacía de 0,5 m en el lateral y 1,5 m en la parte frontal de la base. No instales la base de carga cerca de las escaleras. El cable debe estar extendido. Coloca siempre la base en un suelo duro. No coloques la base sobre una alfombra.

ES

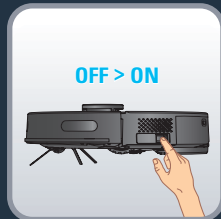
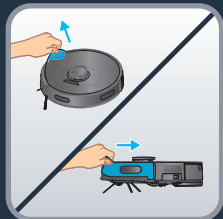

X-plorer Serie 75 S y S+: Conecta el cable eléctrico a la toma de corriente principal. La base de carga se ilumina cuando el robot no está conectado. Retira la tira protectora del parachoques para garantizar el correcto funcionamiento del dispositivo.

X-plorer Serie 75 S y S+: Retira las tiras y la película protectoras del producto. Sosteniendo el robot, instala el cepillo lateral presionándolo suavemente para fijarlo en el dispositivo y enciende el interruptor de alimentación.

1.

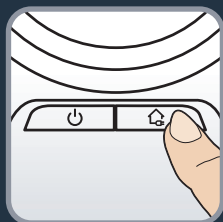
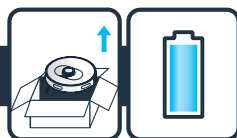

Solo X-plorer serie 75 S: Coloca el robot en la base de carga. Las superficies de carga situadas debajo del robot deben tocar las de la base de carga. Carga por completo el robot antes de utilizarlo por primera vez. El robot estará completamente cargado cuando los indicadores blancos del robot se enciendan (4-5 horas). Cuando el robot esté correctamente conectado, la luz de la base de carga se apagará.

Solo X-plorer Serie 75 S+: Coloca el robot delante de la base de vaciado automático. Pulsa el botón de inicio del robot. El robot volverá automáticamente a la base de vaciado automático. No coloques manualmente el robot en la base de vaciado automático. Una vez que el robot esté conectado correctamente a la base, la base de vaciado automático iniciará la recogida de polvo automáticamente durante 20 segundos. Recuerda que el tiempo entre dos succiones seguidas en la base de vaciado automático es de aproximadamente 5 minutos. Carga por completo el robot antes de utilizarlo por primera vez. El robot estará completamente cargado cuando los indicadores blancos del robot se enciendan (4-5 horas).

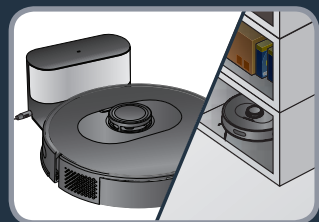

ES

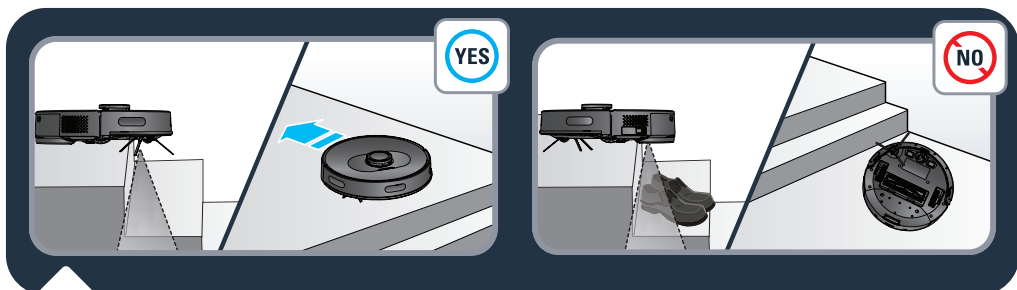
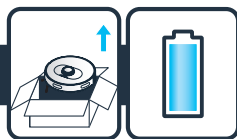

X-plorer Serie 75 S y S+: Para prolongar la vida útil de la batería, mantén siempre el robot cargándose en la base de carga cuando no lo utilices. Cuando no utilices el robot durante un periodo prolongado de tiempo, carga completamente la batería, apaga el robot y guárdalo en un lugar fresco y seco.

1.



X-plorer Serie 75 S y S+: El robot dispone de sensores de caída para detectar escaleras y huecos. El robot cambiará de dirección cuando los detecte. Para detectar correctamente la diferencia de nivel del suelo, asegúrate de que no hay ningún objeto (bolsa, zapatos...) en el suelo junto a un hueco, escalera o en los escalones. El robot cerca de escaleras sin objetos . El robot cerca de escaleras con zapatos, bolsas u otros objetos  (el robot no detectará correctamente las escaleras y, por lo tanto, caerá).

ES

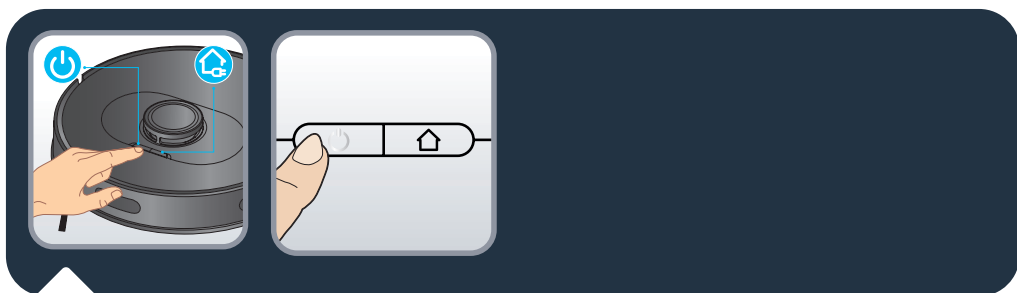

“X-plorer Serie 75 S y S+: Pulsa el botón de encendido de la parte superior del robot para iniciar la limpieza automática o utiliza la aplicación “X-plorer Series 75&95” (consulta la sección 2). Pulsa de nuevo el botón de encendido para pausar o reanudar la limpieza. Pulsa el botón de inicio para finalizar la limpieza; el robot volverá a la base. El robot vuelve automáticamente a la base si se ha completado la limpieza o si la batería está baja, para recargarse. El robot se reanuda automáticamente para completar el trabajo restante de limpieza.”

2.



X-plorer Serie 75 S y S+: Para sacar el máximo partido a todas las posibilidades de tu robot, descarga en tu smartphone la aplicación gratuita "X-plorer Serie 75&95" (puedes escanear el código QR anterior para buscarla en App Store o Google Play). Solo tienes que seguir las instrucciones de la aplicación para disfrutar del robot.

ES



X-plorer Serie 75 S y S+: Cuando el indicador blanco de la parte superior del robot parpadea lentamente, el dispositivo está esperando la conexión. Cuando el indicador blanco se encienda de forma normal, el robot estará completamente cargado.

3a.

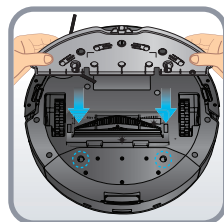
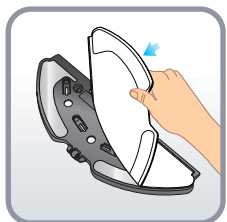
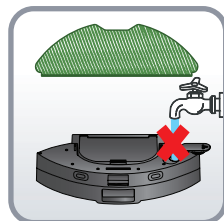
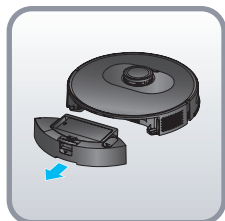

ES

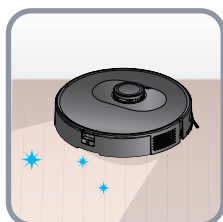
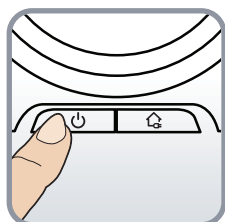

No añadas productos de limpieza al depósito de agua.

3b.

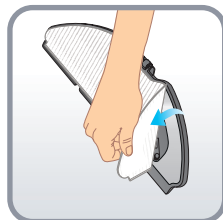
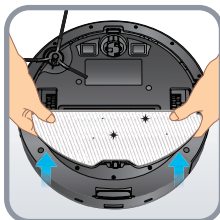
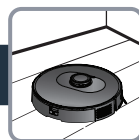

ES

3c.

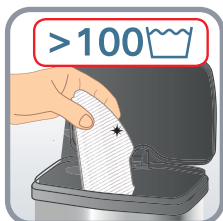
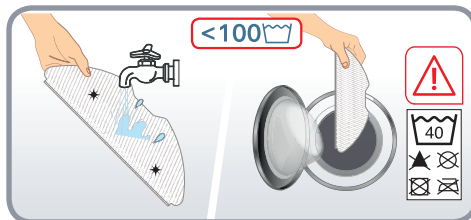
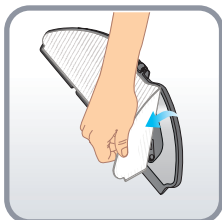
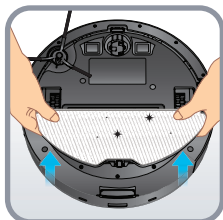

3d.

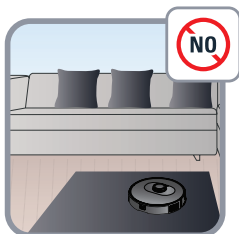

ES

4.

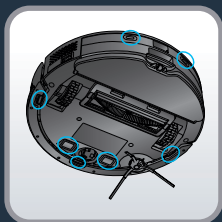
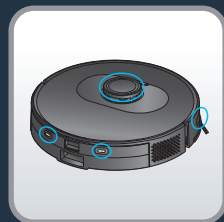

X-plorer Serie 75 S y S+: Limpia los sensores del robot (en la parte delantera, lateral e inferior del robot), así como las superficies de carga (en la parte posterior e inferior del robot) con un trapo limpio, suave y seco una vez a la semana.
Solo X-plorer serie 75 S: Limpia la ventana de la base de carga una vez a la semana.

ES



Solo X-plorer Serie 75 S+: Cuando la bolsa de polvo esté llena, el indicador de la base de vaciado automático se iluminará en rojo. Sustituye la bolsa de polvo. Abre la cubierta superior. Tira del asa de la bolsa de polvo para sacarla. El indicador normalmente se ilumina en rojo cuando la bolsa del polvo no está debidamente colocada. Desecha la bolsa de polvo usada. Instala una nueva bolsa y asegúrate de que la bolsa de polvo está correctamente instalada en su lugar. Cierra la cubierta superior. El indicador se ilumina en blanco cuando la base está en modo de espera. El indicador está apagado cuando el robot está conectado correctamente a la base o la base está en modo de hibernación. Si el indicador parpadea en rojo después de sustituir la bolsa de polvo o si la recogida de polvo se detiene después de un breve período de tiempo, el estado es anómalo. Desenchufa el enchufe de alimentación, invierte la base de vaciado automático y comprueba si el canal de polvo está bloqueado por objetos extraños. Si el canal de polvo está bloqueado por objetos, desenrosca los 6 tornillos de la cubierta de plástico transparente del canal de polvo para extraerlo. Retira los objetos extraños. Sustituye la cubierta transparente.

Solo X-plorer Serie 75 S+: Limpia la base de vaciado automático y el cabezal del sensor de carga con un trapo limpio, suave y seco. Se recomienda limpiarlos una vez a la semana.



Solo X-plorer serie 75 S: Para limpiar el depósito de agua y de polvo 2 en 1, mantén pulsado el botón de desbloqueo y tira del depósito hacia fuera. Pulsa el botón de separación del depósito de agua y de polvo para levantar verticalmente el depósito de polvo y separarlo del depósito de agua. Vacía el depósito de agua después de cada uso. Abre el depósito de polvo y vacíalo. Golpéalo suavemente para eliminar la suciedad. Abre la tapa del filtro para extraerlo y golpéalo suavemente sobre un cubo de basura para eliminar el polvo. También puedes lavar el depósito de polvo y el filtro debajo del agua. Deja que se sequen durante 24 horas. Vuelve a colocar el filtro en su lugar original. Instala de nuevo el depósito de polvo en el depósito de agua y, a continuación, vuelve a instalar el depósito de agua y de polvo 2 en 1 en el robot.

4.

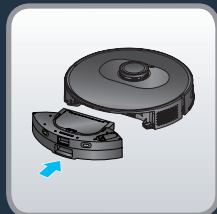
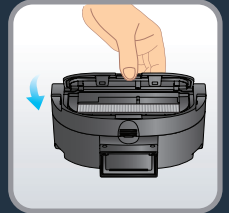
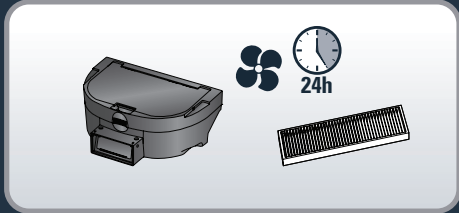
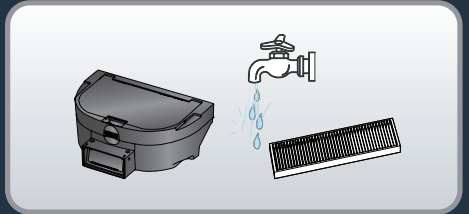
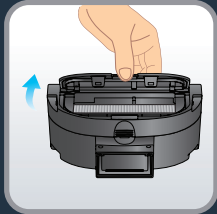
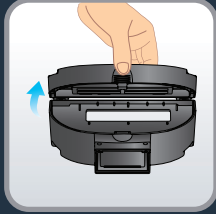
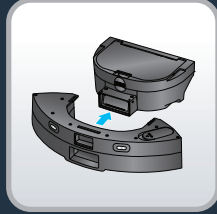

ES

Solo X-plorer Serie 75 S+: Para limpiar el depósito de agua y de polvo 2 en 1, mantén pulsado el botón de desbloqueo y tira del depósito hacia fuera. Desliza horizontalmente el depósito de polvo para separarlo del depósito de agua. Vacía el depósito de agua después de cada uso. Abre el depósito de polvo y vacíalo. Golpéalo suavemente para eliminar la suciedad. Abre la tapa del filtro para extraerlo y golpéalo suavemente sobre un cubo de basura para eliminar el polvo. También puedes lavar el depósito de polvo y el filtro debajo del agua. Deja que se sequen durante 24 horas. Vuelve a colocar el filtro en su lugar original. Instala de nuevo el depósito de polvo en el depósito de agua y, a continuación, vuelve a instalar el depósito de agua y de polvo 2 en 1 en el robot.

4.

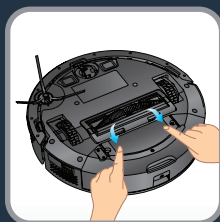
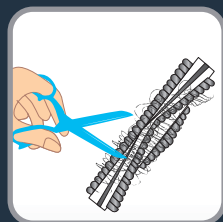
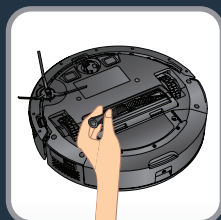
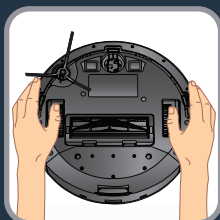
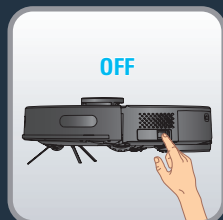

ES

X-plore Serie 75 S y S+: Para limpiar el cepillo central, apaga el robot y dale la vuelta. Presiona hacia abajo los cierres para extraer la cubierta. Tira del cepillo central hacia arriba para sacarlo. Limpia el cepillo central cortando el pelo enrollado antes de volver a colocarlo en el robot. Limpia el cepillo central una vez a la semana.

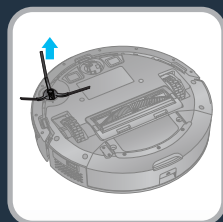

X-plore Serie 75 S y S+: Desacopla el cepillo lateral para limpiarlo. Retira el pelo enrollado antes de volver a colocarlo en el robot. Limpia el cepillo lateral una vez al mes.

4.

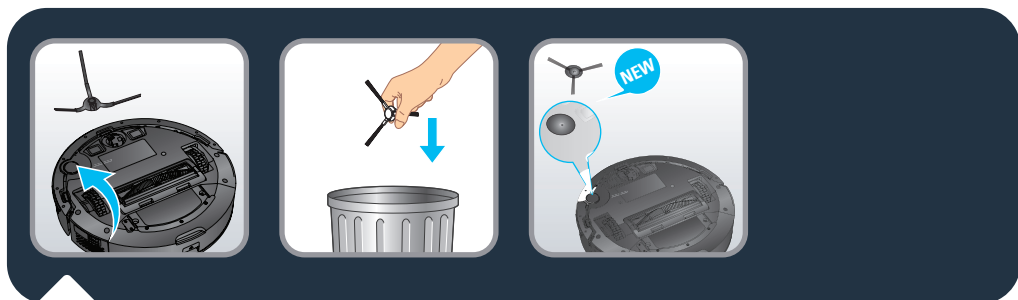

X-plorer Serie 75 S y S+: Sustituye el cepillo lateral cada 6 meses. Tira el cepillo viejo y sustitúyelo por uno nuevo. Acopla el nuevo cepillo lateral en el robot.

ES

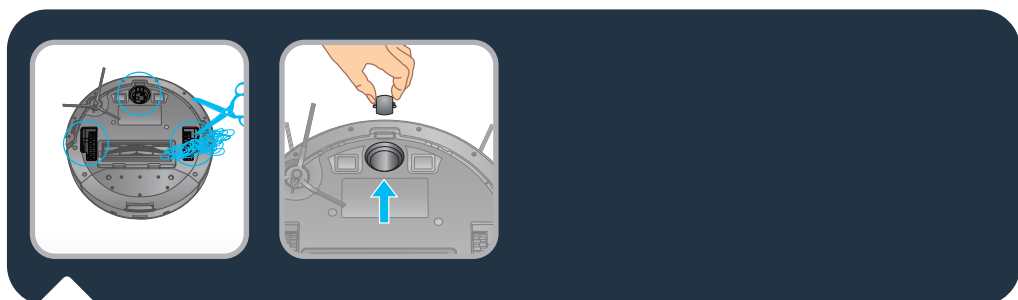

X-plorer Serie 75 S y S+: Limpia las ruedas delantera, izquierda y derecha una vez al mes. El eje de la rueda puede enredarse con pelo, tiras de tela, etc., así que límpiala una vez al mes.

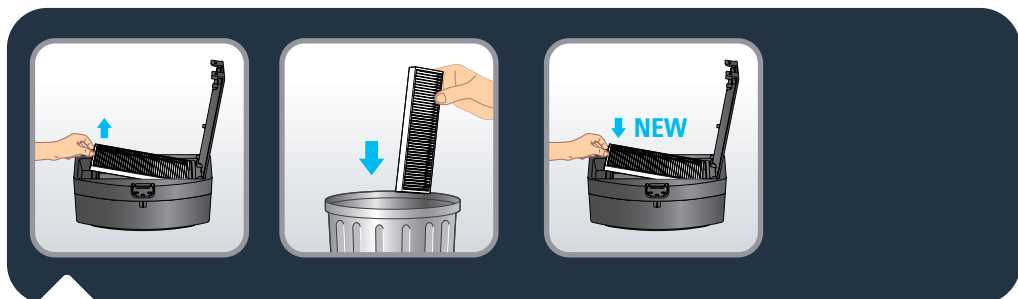

X-plorer Serie 75 S y S+: Sustituye el filtro por uno nuevo cada 6 meses para mantener un rendimiento óptimo.

4.



Componente	Limpieza del componente	Sustitución del componente
Depósito de polvo	Después de cada uso	No aplicable
Depósito de agua	Después de cada uso	No aplicable
Filtro	Una vez a la semana	Dos veces al año
Cepillo central	Una vez a la semana	Si es necesario
Sensores	Una vez a la semana	No aplicable
Ruedas	Una vez al mes	No aplicable
Cepillo lateral	Una vez al mes	Dos veces al año
Base de carga*	Una vez a la semana	No aplicable
Base de vaciado automático*	Una vez a la semana	No aplicable
Limpieza + bolsa de polvo*	No aplicable	Cuando esté lleno
Mopa	Después de cada uso	Dos veces al año

*Según el modelo

5.



ES

No tires el robot a la basura.

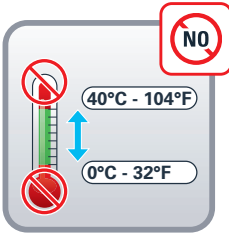

ES

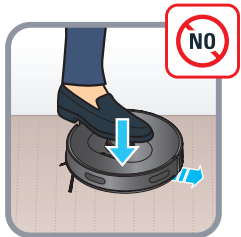
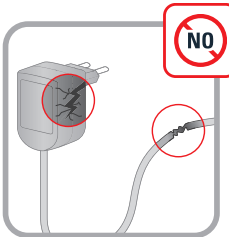
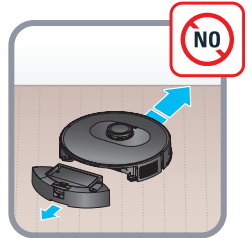



FALLO	SOLUCIÓN
No se puede poner en marcha el robot	<ul style="list-style-type: none"> • Asegúrate de que el robot está conectado al suministro eléctrico. • Asegúrate de que la batería está completamente cargada. • Asegúrate de que el interruptor del robot está encendido.
El robot deja de funcionar de repente	<ul style="list-style-type: none"> • Comprueba si el robot está atascado o bloqueado por obstáculos. • Comprueba si la batería está demasiado baja. • Si el problema persiste, apaga el robot, espera 3 segundos y vuelve a encenderlo para reiniciarlo. • El robot puede haberse recalentado : <ul style="list-style-type: none"> – apaga el aparato y deja que se enfríe durante 1 hora, por lo menos. – Si se sigue recalentando de forma habitual, ponte en contacto con el servicio técnico oficial.
No se puede cargar el robot	<ul style="list-style-type: none"> • Comprueba que la base esté bien conectada o ponte en contacto con el servicio técnico oficial para cambiar el cargador. • Comprueba si el indicador del robot parpadea durante la carga. • Limpia el polvo de las superficies de carga con un paño seco.
El cargador se calienta	Se trata de un fenómeno totalmente normal. El robot puede estar conectado a la base constantemente sin riesgos.
El robot no puede volver a la base	<ul style="list-style-type: none"> • Retira los objetos que se encuentren a menos de 0,5 m a la derecha e izquierda de la base y a 1,5 m por delante. • Asegúrate de que el robot comienza a aspirar desde la base sin realizar movimientos anómalos. • Cuando el robot está cerca de la base, puede volver más rápido. Sin embargo, si la base se encuentra muy lejos, el robot tardará más tiempo en volver. Espera a que regrese. • Limpia las superficies de carga.
No se ha realizado el programa de limpieza	<ul style="list-style-type: none"> • Asegúrate de que el robot está encendido. • Establece la hora y programa la hora de limpieza automática desde la aplicación. • Asegúrate de que la hora se ha fijado correctamente. • Comprueba si el nivel de batería es demasiado bajo para empezar a limpiar. • El robot no iniciará ninguna limpieza programada mientras se realiza otra tarea.
Silbido de succión	<ul style="list-style-type: none"> • Inspecciona la entrada de succión en busca de posibles obstrucciones. • Vacía el depósito de polvo. • Limpia el filtro. • Comprueba si el filtro está húmedo debido a la presencia de agua u otros líquidos en el suelo. Deja que el filtro se seque por completo antes de su uso. • Comprueba si el depósito de polvo y de agua se han instalado correctamente. • El cabezal de aspiración está obstruido : <ul style="list-style-type: none"> – Retira el cepillo y límpialo.
El cepillo central no gira	<ul style="list-style-type: none"> • Limpia el cepillo central. • Comprueba si el cepillo central y su cubierta se han instalado correctamente.
Acción o ruta de aspiración anómala del robot	<ul style="list-style-type: none"> • Limpia cuidadosamente los sensores con un paño seco. • Apaga el robot, espera 3 segundos y vuelve a encenderlo para reiniciarlo.
No se libera agua durante el fregado	<ul style="list-style-type: none"> • Asegúrate de que hay suficiente agua en el depósito de agua. • Comprueba que el módulo de la mopa está instalado correctamente. • Comprueba si la salida de agua está bloqueada.
El robot no se puede conectar a la red Wi-Fi	Asegúrate de que el router de tu red Wi-Fi es compatible con las bandas 802.11 b/g/n y de 2,4GHz, ya que este equipo no es compatible con las bandas de 5 GHz.



El indicador luminoso de la base de vaciado automático (solo en modelos X-Plorer Serie 75 S+) sigue iluminado en rojo después de sustituir la bolsa de polvo por una nueva

- Desenchufa la base antes de cualquier manipulación. No se debe desmontar con violencia. No utilices objetos romos.
- Si el indicador luminoso de la base sigue iluminado en rojo después de sustituir la bolsa de polvo por una nueva, desenchufa el cable de alimentación. Da la vuelta a la base. Con un destornillador, retira los 5 tornillos que sujetan la tapa del canal de polvo. Retira la tapa del canal de polvo. Comprueba si hay cuerpos extraños que bloquean el canal de polvo. Si el canal de polvo está bloqueado, retira las materias extrañas con los dedos o con una escobilla para botellas. Después de limpiar el canal de polvo, vuelve a colocar la tapa y los 5 tornillos. A continuación, vuelve a dar la vuelta a la base y a conectar el enchufe. Coloca el robot delante de la base y pulsa el botón de inicio del robot. El robot volverá automáticamente a la base e iniciará una recogida de polvo durante 20 segundos. El indicador luminoso se iluminará en blanco.
- Consulta los siguientes pictogramas.

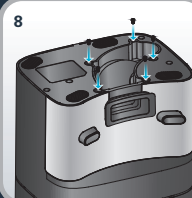
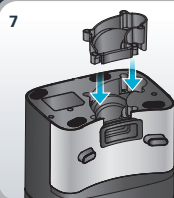
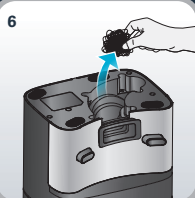
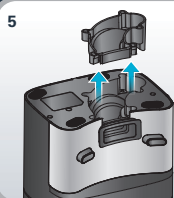
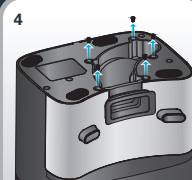
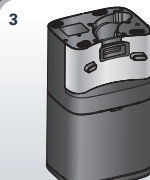



Prueba de línea recta

Para medir el rendimiento de recogida de polvo de acuerdo con la norma IEC 62885-7, los evaluadores pueden activar la prueba de línea recta mediante la función de mando a distancia del menú de la aplicación. Pulsa el botón de ENCENDIDO tres veces para iniciar el modo BOOST (potencial máxima).

Leggere con attenzione il libretto "Norme di sicurezza e d'uso" prima del primo utilizzo

Per ulteriori informazioni

www.rowenta.com

1. Funzioni principali e installazione

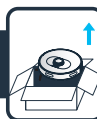

IT

2. Connessione con l'app gratuita



3. Restrizioni e raccomandazioni d'uso



4. Manutenzione



5. Fine vita del robot



6. Problemi e soluzioni



7. Prova in linea retta



X-plorer Serie 75 S and Serie 75 S+

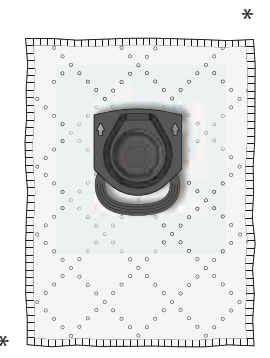
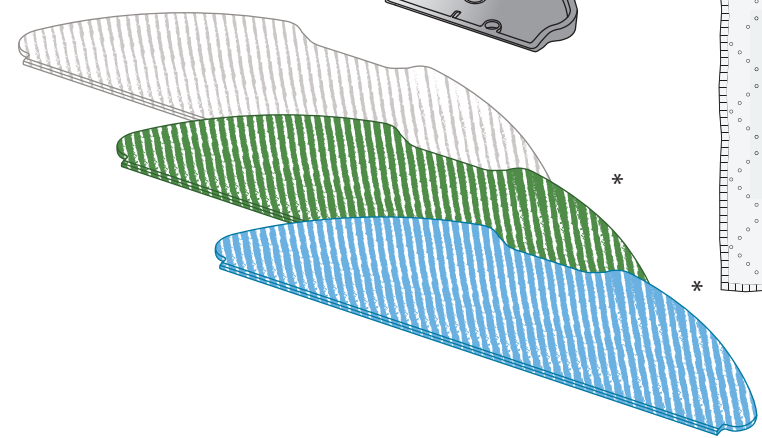
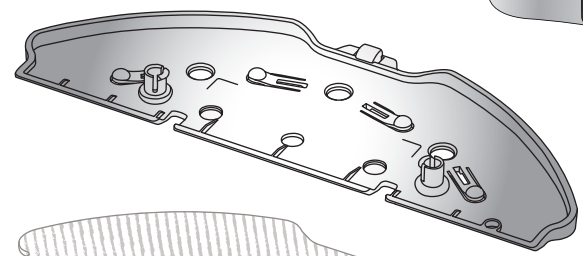
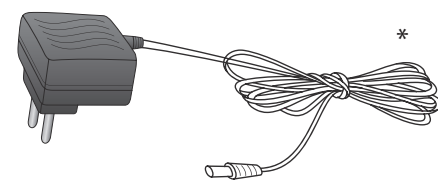
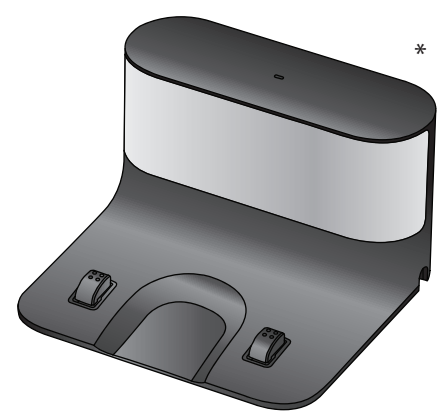
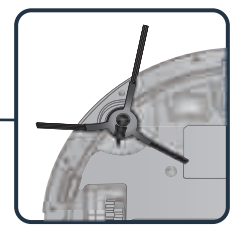
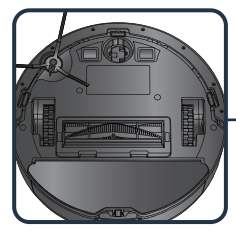
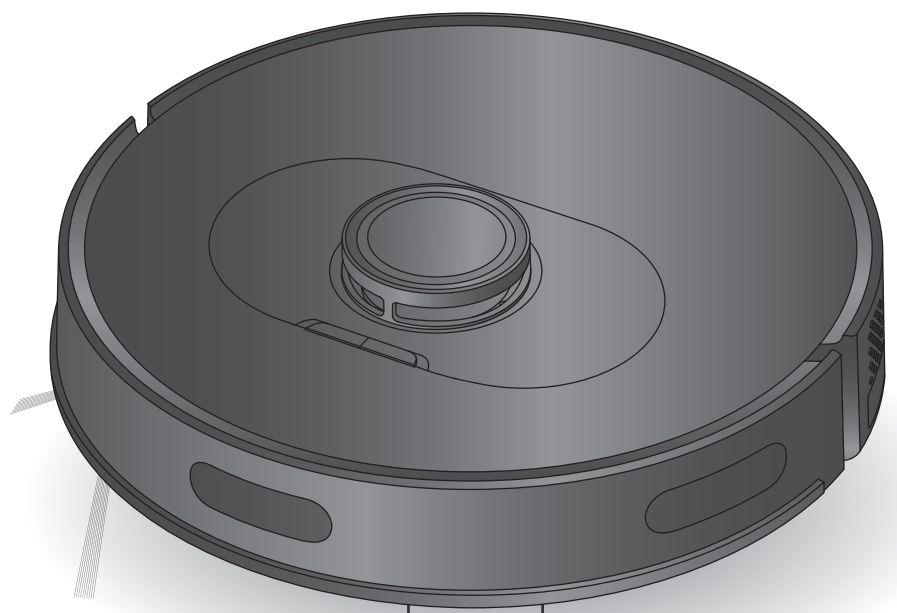

*a seconda del modello



IT



Il robot potrebbe incontrare alcune difficoltà sui tappeti con frange, troppo spessi, a pelo lungo, troppo leggeri (ad es. i tappetini da bagno)

1.

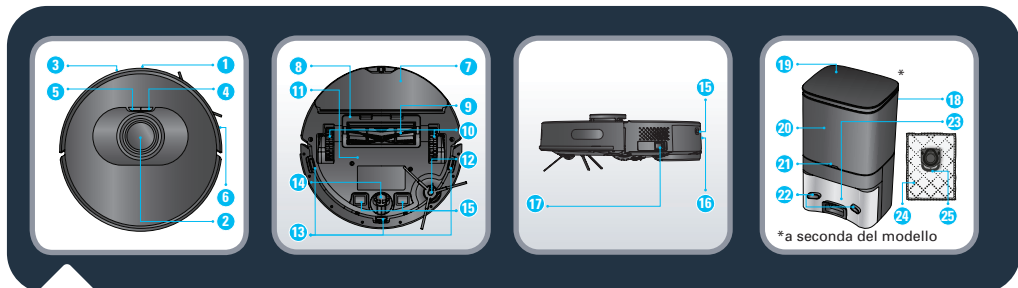
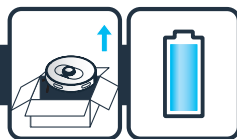

- 1. Sensore a infrarossi
- 2. LiDAR
- 3. Paraurti
- 4. Accensione/avvio/pausa
- 5. Ricarica
- 6. Striscia anticollisione
- 7. Assemblaggio panno mop
- 8. Coperchio spazzola centrale
- 9. Spazzola centrale
- 10. Ruota
- 11. Batteria
- 12. Spazzola laterale
- 13. Sensore anti-caduta
- 14. Rotelle
- 15. Piastre di ricarica
- 16. Pulsante di rilascio del contenitore della polvere e del serbatoio dell'acqua
- 17. Pulsante di accensione/spengimento
- 18. Stazione di svuotamento automatico*
- 19. Coperchio superiore
- 20. Camera del sacchetto per la polvere
- 21. Spia luminosa
- 22. Piastre di ricarica
- 23. Ingresso di aspirazione
- 24. Sacchetto di igiene + sacchetto per la polvere
- 25. Impugnatura sacchetto di igiene + sacchetto per la polvere

IT

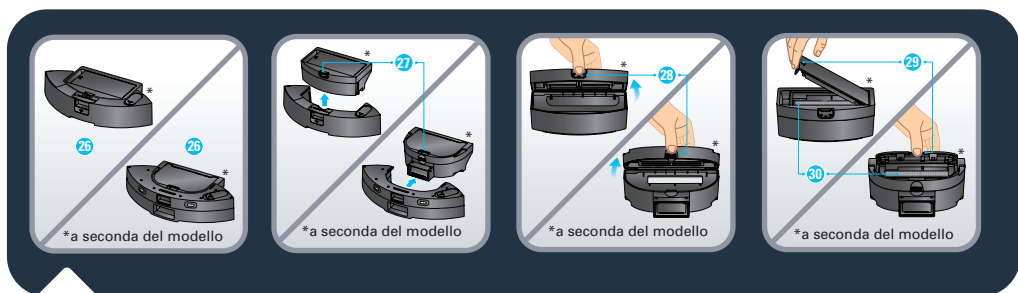

- 26. Contenitore della polvere 2 in 1 e serbatoio dell'acqua*
- 27. Pulsante di separazione del contenitore della polvere e del serbatoio dell'acqua
- 28. Apertura del contenitore della polvere
- 29. Apertura del filtro
- 30. Filtro

1.

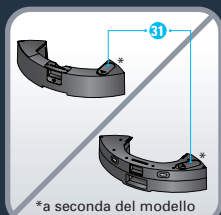
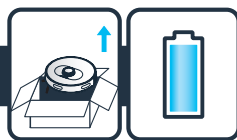

- 31. Coperchio di ingresso dell'acqua
- 32. Panno mop standard lavabile (grigio e bianco)
- 33. Panno mop lavabile con azione di sfregamento per macchie dure (blu e bianco)*

- 34. Mop in microfibra lavabile per catturare polveri sottili senza acqua (verde e bianco)*
- 35. Base di ricarica*

IT



Solo per X-plorer serie 75 S: Rimuovere il coperchio inferiore della base di ricarica e collegare l'adattatore. Assicurarsi di disporre il cavo di collegamento dell'adattatore in modo da evitare grovigli durante le operazioni di pulizia. Riposizionare il coperchio inferiore.

1.

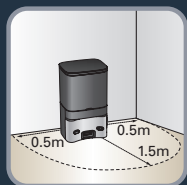
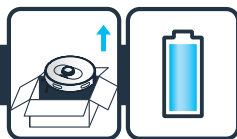

X-plorer serie 75 S e S+: Per posizionare la base di ricarica o la stazione di svuotamento automatico a contatto con una parete, assicurarsi di lasciare un'area vuota di 0,5 m ai lati e di 1,5 m di fronte alla base. Non posizionare la base in prossimità delle scale. Il cavo deve essere teso. Posizionare la base su un pavimento duro. Non posizionare la base su un tappeto.

IT

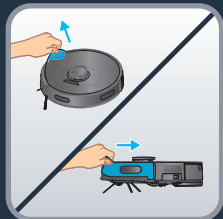

X-plorer serie 75 S e S+: Collegare il cavo di alimentazione a una presa di corrente. La base di ricarica si illumina quando il robot non è collegato alla presa di corrente. Rimuovere la striscia protettiva sul paraurti per garantire il corretto funzionamento dell'apparecchio.

X-plorer serie 75 S e S+: Rimuovere la pellicola e le strisce protettive dal prodotto. Prendere il robot, installare la spazzola laterale premendola delicatamente per fissarla al dispositivo, quindi premere il tasto di accensione.

1.

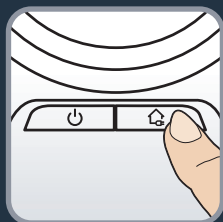
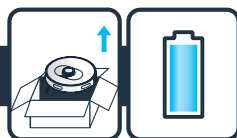

Solo per X-plorer serie 75 S: Posizionare il robot sulla base di ricarica. Le piastre di ricarica sotto il robot devono toccare quelle sulla base di ricarica. Caricare completamente il robot prima di utilizzarlo per la prima volta. Il robot . completamente carico quando gli indicatori bianchi sul robot sono normalmente accesi (4-5 ore). Quando il robot. collegato correttamente, la spia della base di ricarica si spegne.

Solo per X-plorer serie 75 S+: Collocare il robot di fronte alla stazione di svuotamento automatico. Premere il pulsante HOME sul robot. Il robot torner. automaticamente alla stazione di svuotamento automatico. Non posizionare manualmente il robot sulla stazione di svuotamento automatico. Dopo aver posizionato correttamente il robot sulla base, la stazione di svuotamento automatico avvier. la raccolta della polvere per 20 secondi. Notare che il tempo tra due aspirazioni ravvicinate sulla stazione di svuotamento automatico. superiore a 5 minuti. Caricare completamente il robot prima di utilizzarlo per la prima volta. Il robot . completamente carico quando gli indicatori bianchi sul robot sono normalmente accesi (4-5 ore).

IT

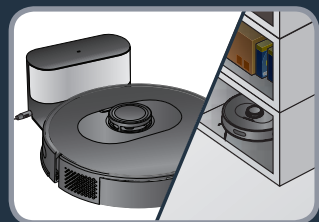

X-plorer serie 75 S e S+: Per prolungare la durata della batteria, mantenere sempre in carica il robot sulla base di ricarica quando non viene utilizzato. Quando il robot non viene utilizzato per un lungo periodo di tempo, caricare completamente la batteria, spegnere il robot e riporlo in un luogo fresco e asciutto.

1.

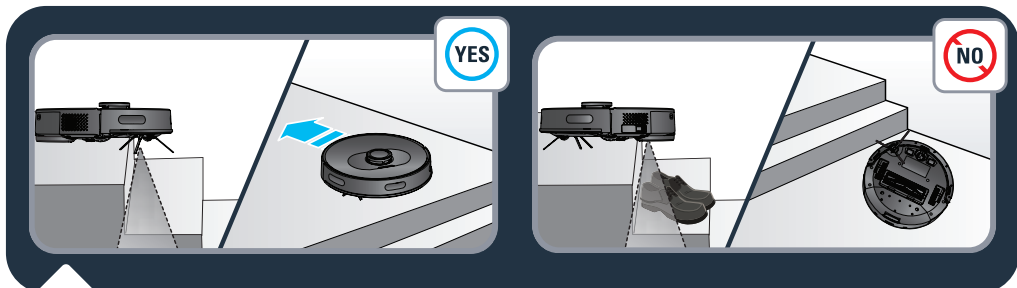
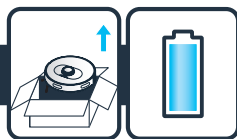

X-plorer serie 75 S e S+: Il robot è dotato di sensori anticaduta che rilevano scale e fessure. Il robot cambia direzione quando le rileva. Affinché il robot rilevi correttamente il dislivello tra superfici, assicurarsi che non siano presenti oggetti (borse, scarpe, ecc.) sul pavimento in prossimità di fessure, scale o scalini. Robot in prossimità di scale senza oggetti . Robot in prossimità di scale con scarpe, borse o altri oggetti (il robot non rileverà correttamente le scale e cadrà).

IT

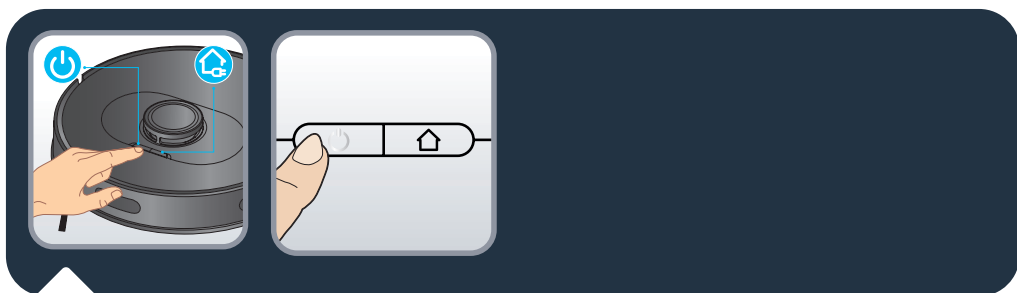

“X-plorer serie 75 S e S+: Premere il pulsante di accensione sulla parte superiore del robot per avviare la pulizia automatica oppure utilizzare l'applicazione “X-plorer Series 75&95” (vedere la sezione 2).

Premere nuovamente il pulsante di accensione per mettere in pausa/riprendere la pulizia. Premere il pulsante Home per terminare la pulizia, il robot tornerà alla base.

Il robot torna automaticamente alla base se la pulizia è completata o se la batteria è scarica, per ricaricarsi. Il robot riprenderà automaticamente il percorso per completare il lavoro di pulizia.”

2.



X-plorer serie 75 S e S+: Per usufruire di tutte le funzionalità del robot, scaricare l'app gratuita "X-plorer Series 75&95" (è possibile scansionare il codice QR sopra riportato per trovarla sull'App Store o su Google play) sul proprio smartphone. Rispettare le istruzioni dell'app per utilizzare il robot al meglio.

IT



X-plorer serie 75 S e S+: Quando l'indicatore bianco sulla parte superiore del robot lampeggia lentamente, l'apparecchio è in attesa di connessione. Quando l'indicatore bianco è normalmente acceso, l'apparecchio è collegato.

3a.

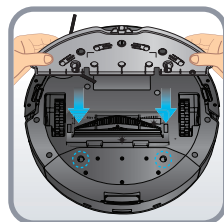
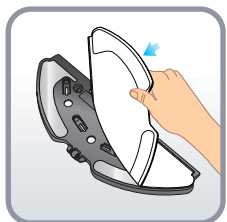
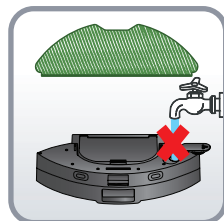
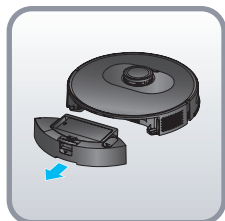

IT

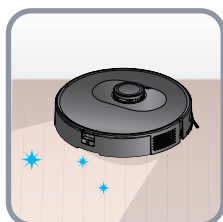
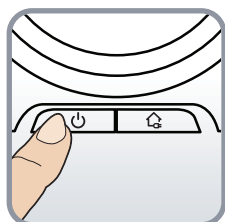

Non aggiungere detersivi nel serbatoio dell'acqua.

3b.

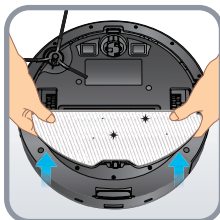
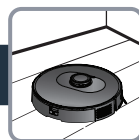

IT

3c.

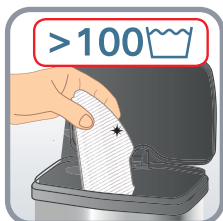
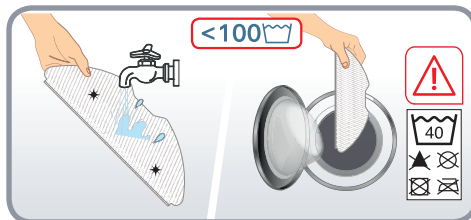
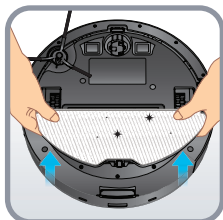

3d.

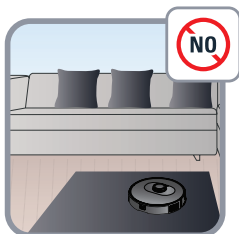

IT

4.

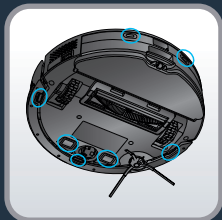
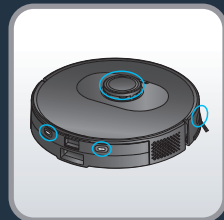

X-plore serie 75 S e S+: Pulire i sensori del robot (davanti, sui lati e sul fondo del robot) e le piastre di ricarica (dietro e sul fondo del robot) con un panno pulito, morbido e asciutto una volta alla settimana.

Solo per X-plore serie 75 S: Pulire la finestra della base di ricarica una volta alla settimana.

IT



Solo per X-plorer serie 75 S+: Quando il sacchetto è pieno, l'indicatore della stazione di svuotamento automatico lampeggia di rosso. Sostituire il sacchetto per la polvere. Aprire il coperchio superiore. Tirare verso l'alto la maniglia del sacchetto per la polvere ed estrarlo. Se il sacchetto per la polvere non è in posizione, normalmente l'indicatore è acceso e rosso. Gettare via il sacchetto per la polvere usato. Installare un nuovo sacchetto per la polvere, assicurandosi che sia installato correttamente. Chiudere il coperchio superiore. Se la base è in standby, l'indicatore è acceso e bianco. Se il robot è collegato correttamente alla base o se la base è in stato di sospensione, l'indicatore è spento. Se l'indicatore lampeggia in rosso dopo la sostituzione del sacchetto o se l'aspirazione della polvere si interrompe dopo un breve periodo di tempo, si verifica uno stato anomalo. Scollegare la spina di alimentazione, capovolgere la stazione di svuotamento automatico e controllare la presenza di eventuali corpi estranei nel condotto della polvere. Se sono presenti oggetti che ostruiscono il condotto della polvere, svitare le 6 viti del coperchio in plastica trasparente per rimuoverlo. Rimuovere eventuali corpi estranei. Riposizionare il coperchio trasparente.

Solo per X-plorer serie 75 S+: Pulire la stazione di svuotamento automatico e la testa del sensore di carica con un panno pulito, morbido e asciutto. Si consiglia di pulirle una volta alla settimana.



Solo per X-plorer serie 75 S: Per pulire il contenitore della polvere 2 in 1 e il serbatoio dell'acqua, tenere premuto il pulsante di rilascio e tirarlo verso l'esterno. Premere il pulsante di separazione del contenitore della polvere e del serbatoio dell'acqua per sollevare verticalmente il contenitore della polvere e separarlo dal serbatoio dell'acqua. Svuotare il serbatoio dell'acqua dopo ogni utilizzo. Aprire il contenitore della polvere e svuotarlo, toccare delicatamente lo scomparto della polvere per rimuovere lo sporco. Aprire il coperchio del filtro per estrarlo e toccare delicatamente il cestino per rimuovere la polvere. È anche possibile lavare il contenitore della polvere e il filtro sotto l'acqua. Lasciarli asciugare per 24 ore. Riposizionare il filtro nella posizione originale. Reinstallare il contenitore della polvere nel serbatoio dell'acqua, quindi installare nuovamente il contenitore della polvere 2 in 1 e il serbatoio dell'acqua nel robot.

4.



IT

Solo per X-plorer serie 75 S+: Per pulire il contenitore della polvere 2 in 1 e il serbatoio dell'acqua, tenere premuto il pulsante di rilascio e tirarlo verso l'esterno. Far scorrere orizzontalmente il cestino per separarlo dal serbatoio dell'acqua. Svuotare il serbatoio dell'acqua dopo ogni utilizzo. Aprire il contenitore della polvere e svuotarlo, toccare delicatamente lo scomparto della polvere per rimuovere lo sporco. Aprire il coperchio del filtro per estrarlo e toccare delicatamente il cestino per rimuovere la polvere. È anche possibile lavare il contenitore della polvere e il filtro sotto l'acqua. Lasciarli asciugare per 24 ore. Riposizionare il filtro nella posizione originale. Reinstallare il contenitore della polvere nel serbatoio dell'acqua, quindi installare nuovamente il contenitore della polvere 2 in 1 e il serbatoio dell'acqua nel robot.

4.

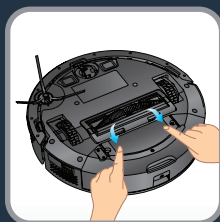
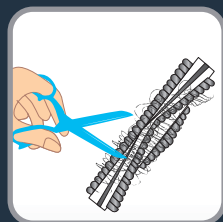
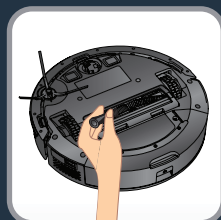
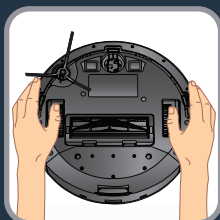
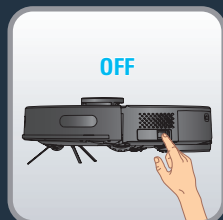

IT

X-plore serie 75 S e S+: Per pulire la spazzola centrale, spegnere il robot e capovolgerlo. Tenere premuti i dispositivi di bloccaggio per estrarre il coperchio. Estrarre la spazzola centrale tirandola verso l'alto. Pulire la spazzola centrale separando il groviglio di capelli prima di riporla nel robot. Pulire la spazzola centrale una volta alla settimana.

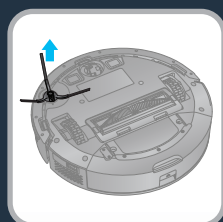

X-plore serie 75 S e S+: Per pulire la spazzola laterale, rimuoverla sganciandola. Rimuovere il groviglio di capelli prima di reinserire la spazzola sul robot. Pulire la spazzola laterale una volta al mese.

4.



X-plorer serie 75 S e S+: Sostituire la spazzola laterale ogni 6 mesi. Eliminare la vecchia spazzola e sostituirla con quella nuova. Fissare la spazzola nuova sul robot.

IT

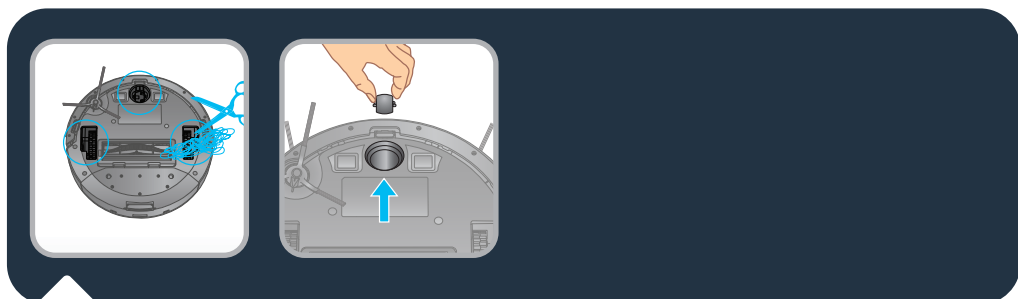

X-plorer serie 75 S e S+: Effettuare la pulizia della ruota frontale e di quelle a destra e a sinistra una volta al mese. Intorno agli assi delle ruote potrebbero accumularsi capelli e altri detriti. Effettuare la pulizia una volta al mese.

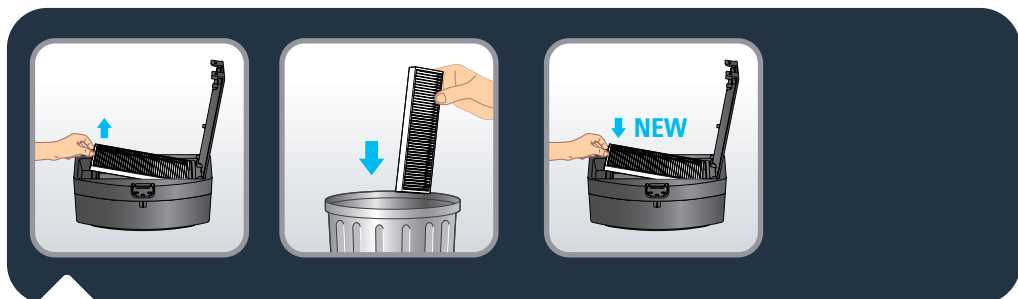

X-plorer serie 75 S e S+: Sostituire il filtro vecchio con uno nuovo ogni 6 mesi per mantenere le prestazioni ottimali.



Componente	Pulizia del componente	Sostituzione del componente
Contenitore della polvere	Dopo ogni uso	Non applicabile
Serbatoio dell'acqua	Dopo ogni uso	Non applicabile
Filtro	Una volta alla settimana	Due volte all'anno
Spazzola centrale	Una volta alla settimana	Se necessario
Sensori	Una volta alla settimana	Non applicabile
Ruote	Una volta al mese	Non applicabile
Spazzola laterale	Una volta al mese	Due volte all'anno
Base di ricarica*	Una volta alla settimana	Non applicabile
Stazione di svuotamento automatico*	Una volta alla settimana	Non applicabile
Sacchetto di igiene + sacchetto per la polvere*	Non applicabile	Quando è pieno
Panno mop	Dopo ogni uso	Due volte all'anno

*a seconda del modello

5.



IT

Non smaltire il robot insieme ai rifiuti generici.

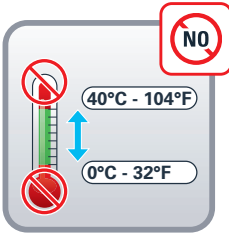

IT

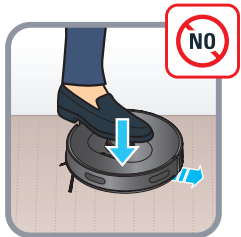
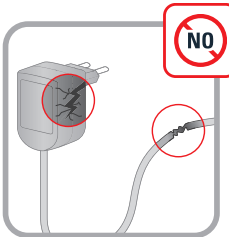
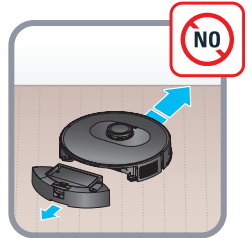



GUASTO	SOLUZIONE
Impossibile avviare il robot	<ul style="list-style-type: none"> • Assicurarsi che il robot sia collegato all'alimentazione. • Assicurarsi che la batteria sia completamente carica. • Assicurarsi che l'interruttore del robot sia ACCESO.
Il robot smette improvvisamente di funzionare	<ul style="list-style-type: none"> • Controllare se il robot è incastrato o bloccato da ostacoli. • Controllare se la batteria è troppo scarica. • Se il problema persiste, spegnere il robot, attendere 3 secondi e riaccenderlo per riavviarlo. • L'apparecchio potrebbe surriscaldarsi : <ul style="list-style-type: none"> – arrestarlo e lasciarlo raffreddare per almeno 1 ora. – In caso di surriscaldamento ripetuto, contattare un Centro assistenza autorizzato.
Impossibile caricare il robot	<ul style="list-style-type: none"> • Assicurarsi che la base sia collegata correttamente o rivolgersi a un Centro assistenza autorizzato per far sostituire la base di carica. • Controllare se l'indicatore sul robot lampeggia durante la ricarica. • Rimuovere la polvere dalle piastre di ricarica con un panno asciutto.
La base di carica si surriscalda	Si tratta di un fenomeno assolutamente normale. Il robot può rimanere sempre collegato alla base senza alcun rischio.
Il robot non può tornare alla base	<ul style="list-style-type: none"> • Rimuovere gli oggetti entro 0,5 m dalla base sul lato sinistro e destro ed entro 1,5 m dalla parte frontale. • Assicurarsi che il robot inizi la pulizia dalla base senza movimenti anomali. • Quando il robot si trova vicino alla base, può tornarvi più velocemente. Ma se la base si trova lontano, il robot avrà bisogno di più tempo per tornare. Si prega di attendere durante il rientro. • Pulire le piastre di ricarica.
Il programma di pulizia non viene eseguito	<ul style="list-style-type: none"> • Assicurarsi che il robot sia acceso. • Impostare l'ora e programmare la pulizia automatica nell'app. • Assicurarsi che l'orario di pulizia sia stato impostato correttamente. • Controllare se il livello della batteria è troppo basso per avviare la pulizia. • Il robot non avvia alcuna pulizia programmata quando viene eseguita un'attività.
Sibilo di aspirazione	<ul style="list-style-type: none"> • Controllare che l'ingresso di aspirazione non presenti ostruzioni. • Svuotare il contenitore della polvere. • Pulire il filtro. • Controllare che il filtro non sia bagnato a causa di acqua o altri liquidi sul pavimento. Lasciare asciugare il filtro in modo naturale prima dell'uso. • Controllare che il contenitore della polvere e il serbatoio dell'acqua siano installati correttamente. • La testa di aspirazione è ostruita : <ul style="list-style-type: none"> – Rimuovere la spazzola e pulirla.
La spazzola centrale non ruota	<ul style="list-style-type: none"> • Pulire la spazzola centrale. • Controllare che la spazzola centrale e il coperchio della spazzola siano installati correttamente.
Azione anomala o percorso di scansione del robot	<ul style="list-style-type: none"> • Pulire accuratamente i sensori con un panno asciutto. • Spegnere il robot, attendere 3 secondi e premere il tasto di accensione per riavviare il robot.
Durante la pulizia non viene rilasciata acqua	<ul style="list-style-type: none"> • Assicurarsi che nel serbatoio ci sia abbastanza acqua. • Controllare che il modulo mop sia installato correttamente. • Controllare che l'uscita dell'acqua non sia ostruita.
Il robot non è in grado di connettersi alla rete Wi-Fi	Assicurarsi che il router Wi-Fi supporti le bande 2,4 GHz e 802,11 b/g/n, poiché l'apparecchiatura non supporta le bande 5 GHz.



L'indicatore luminoso della stazione di svuotamento automatico (solo X-Plorer Serie 75 S+) è ancora rosso dopo aver sostituito il sacchetto per la polvere.

- Scollegare la stazione dall'alimentazione prima di effettuare qualsiasi intervento. Non smontare l'apparecchio. Non utilizzare oggetti contundenti.
- Se l'indicatore luminoso della stazione è ancora rosso dopo aver sostituito il sacchetto per la polvere con uno nuovo, togliere la presa di corrente. Rovesciare la stazione. Con un cacciavite, rimuovere le 5 viti che tengono il coperchio del canale per la polvere. Rimuovere il coperchio. Controllare se sono presenti corpi estranei che bloccano il canale. In tal caso, rimuovere gli oggetti con le dita o con uno scovolino. Dopo aver liberato il canale per la polvere, riposizionare il coperchio e reinserire le 5 viti. Quindi, rovesciare la stazione, ricollegare la presa di corrente, posizionare il robot di fronte alla stazione e premere "Home". Il robot tornerà automaticamente alla stazione e inizierà a raccogliere la polvere per 20 secondi. L'indicatore è bianco.
- Vedere le figure riportate di seguito.

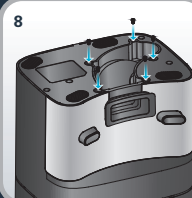
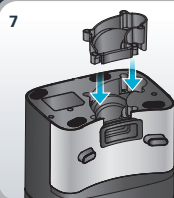
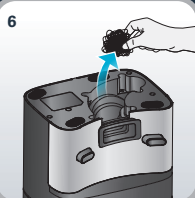
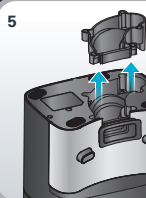
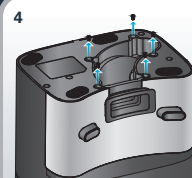
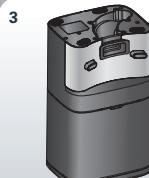
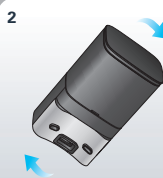



Prova in linea retta

Per le misurazioni della capacità di aspirazione della polvere secondo IEC 62885-7, i tester possono attivare il programma “Straight line” utilizzando la funzione di controllo remoto nel menu dell'applicazione. Premere tre volte il pulsante di accensione per avviare la modalità BOOST (potenza massima).

Bitte lesen Sie die Broschüre „Sicherheits- und Gebrauchshinweise“ vor dem ersten Gebrauch sorgfältig durch

Weitere Informationen

www.rowenta.com

1. Wichtigste Funktionen und Installation

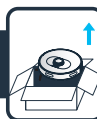

DE

2. Verbindung mit der kostenlosen App



3. Einschränkungen und Empfehlungen zur Verwendung



4. Wartung



5. Ende der Lebensdauer des Roboters



6. Probleme und Lösungen



7. Geradeaus-Test



X-plorer Serie 75 S and Serie 75 S+

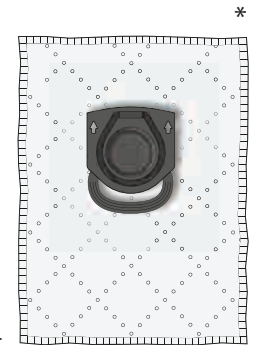
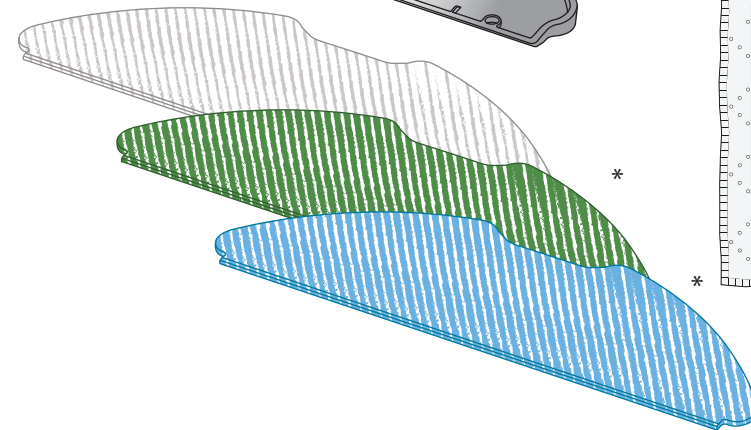
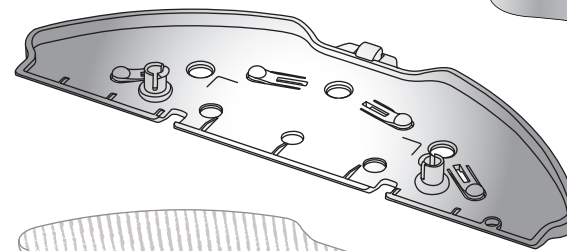
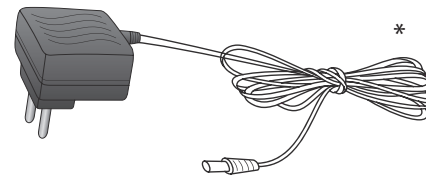
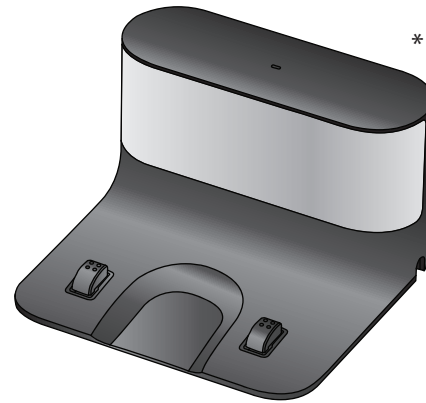
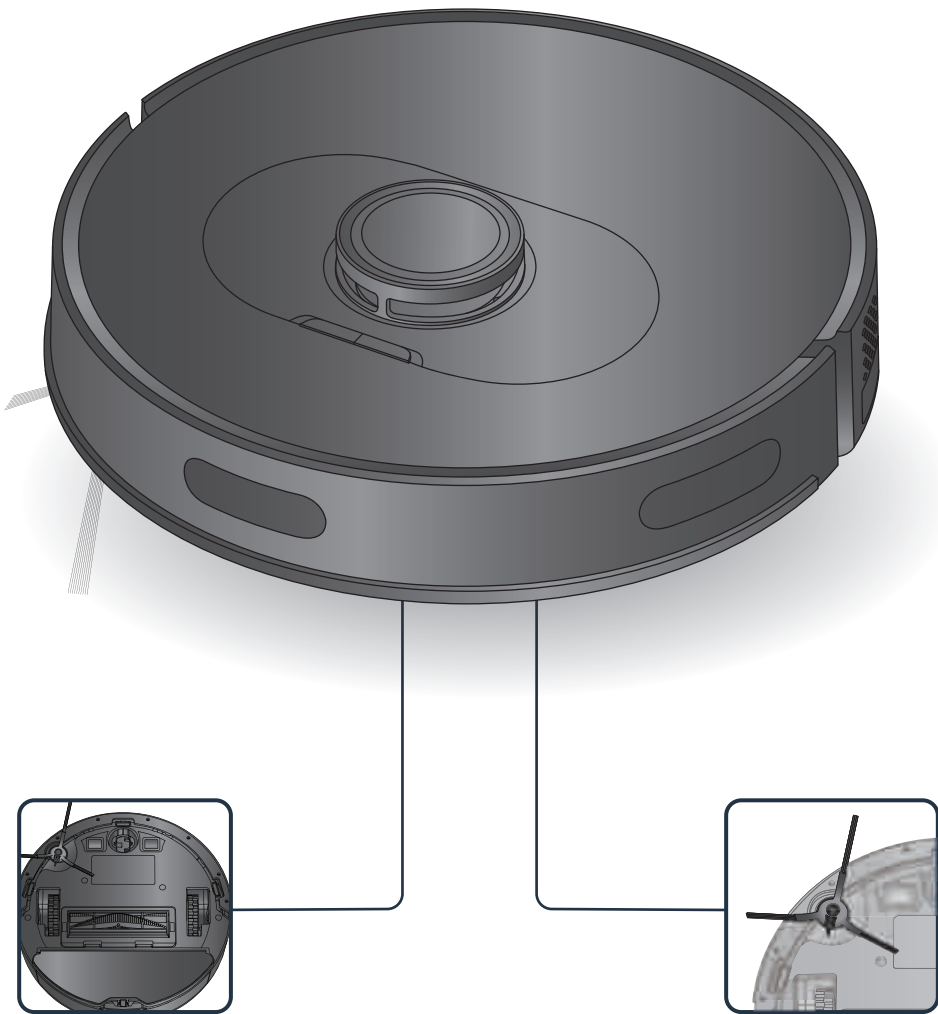

*je nach Modell



DE



Ihr Roboter kann Schwierigkeiten mit Teppichen haben: Fransen, zu dick, langer Flor, zu hell (z. B. Badezimmerteppiche)

1.

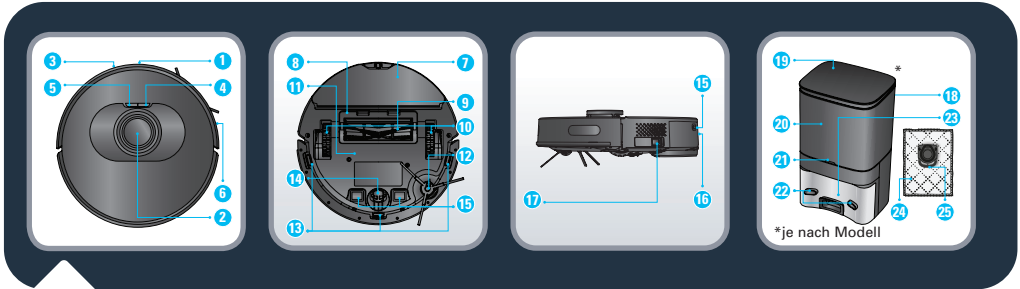
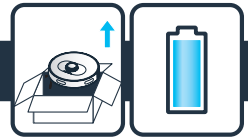

- | | | |
|-----------------------------------|--|--|
| 1. Infrarotsensor | 10. Rad | 18. Automatische Entleerungsstation* |
| 2. LiDAR | 11. Akku | 19. Obere Abdeckung |
| 3. Stoßfänger | 12. Seitliche Bürste | 20. Kammer für Staubbeutel |
| 4. Netzschalter/Start-Pause-Taste | 13. Absturzsensoren | 21. Anzeige |
| 5. Aufladen | 14. Rollen | 22. Ladeplatten |
| 6. Antikollisionsstreifen | 15. Ladeplatten | 23. Saugeinlass |
| 7. Mopphalter | 16. Entriegelungstaste für Staub- und Wasserbehälter | 24. Hygiene- und Staubbeutel |
| 8. Abdeckung der mittleren Bürste | 17. Ein-/Aus-Taste | 25. Griff für Hygiene- und Staubbeutel |
| 9. Mittlere Bürste | *je nach Modell | |

DE

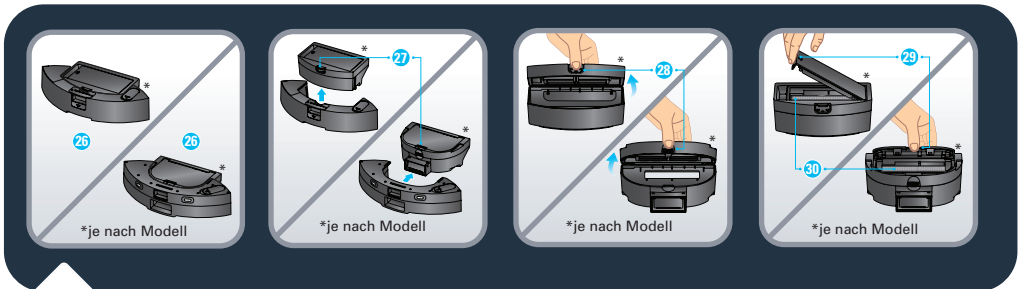

- | | |
|--|--------------------------|
| 26. 2-in-1-Staub- und Wasserbehälter* | 28. Staubbehälteröffnung |
| 27. Trenntaste für Staub- und Wasserbehälter | 29. Filteröffnung |
| | 30. Filter |

1.

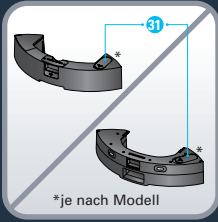
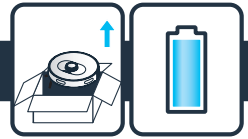

31. Wassereinlasskappe

32. Waschbarer Standardmopp (grau und weiß)

33. Waschbarer Scheuermopp für hartnäckige Flecken (blau und weiß)*

34. Waschbarer Mikrofaser mopp zum

Aufnehmen von feinem Staub ohne Wasser (grün und weiß)*

35. Docking-Station*

DE



Nur X-plorer Serie 75 S: Entfernen Sie die untere Abdeckung der Docking-Station und schließen Sie den Adapter an. Achten Sie darauf, dass das Anschlusskabel des Adapters während des Saugens nicht aufgewickelt wird. Bringen Sie die untere Abdeckung wieder an.

1.

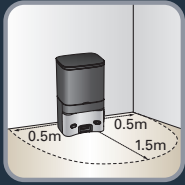
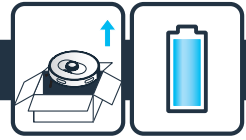

X-plorer Serie 75 S und S+: Um die Docking-Station oder die automatische Entleerungsstation an der Wand zu befestigen, achten Sie darauf, dass seitlich etwa 0,5 m und nach vorn etwa 1,5 m Platz frei sind. Stellen Sie die Station nicht in der Nähe einer Treppe auf. Das Kabel muss straff sein. Stellen Sie die Station immer auf einem festen Untergrund auf. Stellen Sie die Station nicht auf einen Teppich.

DE

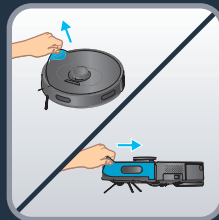

X-plorer Serie 75 S und S+: Stecken Sie den Stecker des Netzkabels in die Steckdose. Die Andockstation leuchtet, wenn der Roboter nicht angeschlossen ist. Entfernen Sie den Schutzstreifen am Stoßfänger, damit das Gerät wie vorgesehen funktioniert.

X-plorer Serie 75 S und S+: Entfernen Sie die Schutzstreifen und die Folie vom Produkt. Nehmen Sie den Roboter und bringen Sie die seitliche Bürste an, indem Sie sie vorsichtig festdrücken, sodass die Bürste am Gerät einrastet. Schalten Sie den Netzschalter dann auf EIN.

1.

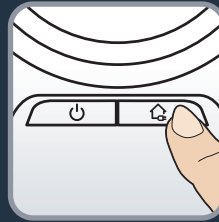
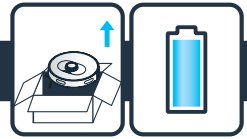

Nur X-plorer Serie 75 S: Stellen Sie den Roboter auf die Docking-Station. Die Ladeplatten unter dem Roboter müssen die Platten auf der Docking-Station berühren. Laden Sie den Roboter vollständig auf, bevor Sie ihn zum ersten Mal einsetzen. Der Roboter ist vollständig aufgeladen, wenn die weißen Anzeigen am Roboter normal leuchten (nach 4 bis 5 Stunden). Wenn der Roboter richtig angeschlossen wurde, geht das Licht an der Andockstation aus.

Nur X-plorer Serie 75 S+: Platzieren Sie den Roboter vor der automatischen Entleerungsstation. Drücken Sie die HOME-Taste am Roboter. Der Roboter dockt selbstständig an die automatische Entleerungsstation an. Schließen Sie den Roboter nicht manuell an die automatische Entleerungsstation an. Nachdem der Roboter ordnungsgemäß an die Station angeschlossen wurde, beginnt die automatische Entleerungsstation automatisch mit der Staubaufnahme, die 20 Sekunden dauert. Bitte beachten Sie, dass die Zeit zwischen zwei aufeinanderfolgenden Absaugungen an der automatischen Entleerungsstation mehr als 5 Minuten beträgt. Laden Sie den Roboter vollständig auf, bevor Sie ihn zum ersten Mal einsetzen. Der Roboter ist vollständig aufgeladen, wenn die weißen Anzeigen am Roboter normal leuchten (nach 4 bis 5 Stunden).

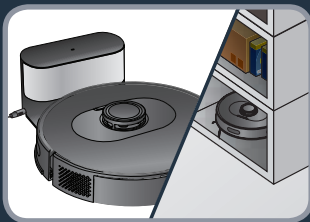

DE

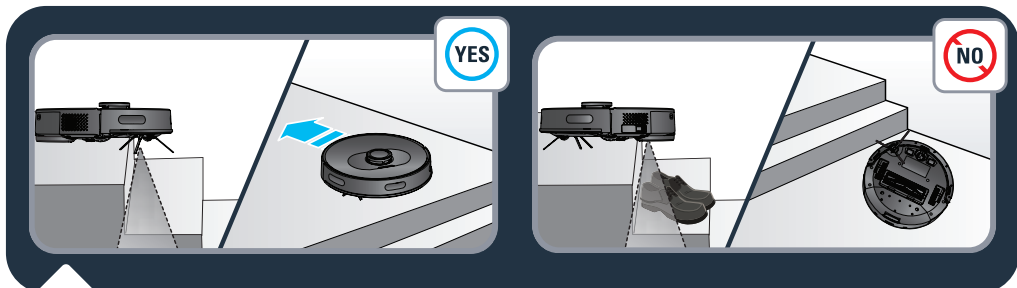
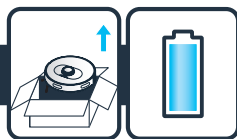

X-plorer Serie 75 S und S+: Um die Lebensdauer des Akkus zu verlängern, sollten Sie den Roboter immer auf der Docking-Station laden lassen, wenn er nicht benutzt wird. Wenn Sie den Roboter über einen längeren Zeitraum nicht einsetzen, laden Sie den Akku vollständig auf, schalten den Roboter aus und bewahren ihn an einem kühlen und trockenen Ort auf.

1.



X-plorer Serie 75 S und S+: Der Roboter ist mit Absturzsensoren versehen, um Treppen und Zwischenräume zu erkennen. Der Roboter ändert seine Richtung, wenn er solche erkennt. Damit das Gerät Höhenunterschiede des Bodens korrekt erkennen kann, achten Sie darauf, dass sich keine Gegenstände (Taschen, Schuhe usw.) auf dem Boden in der Nähe von Zwischenräumen, Treppen oder auf den Stufen einer Treppe befinden. Der Roboter befindet in der Nähe von Treppen ohne Gegenstände . Der Roboter befindet sich in der Nähe von Treppen mit Schuhen, Taschen oder anderen Objekten  (der Roboter kann die Treppe nicht erkennen und herunterfallen).

DE

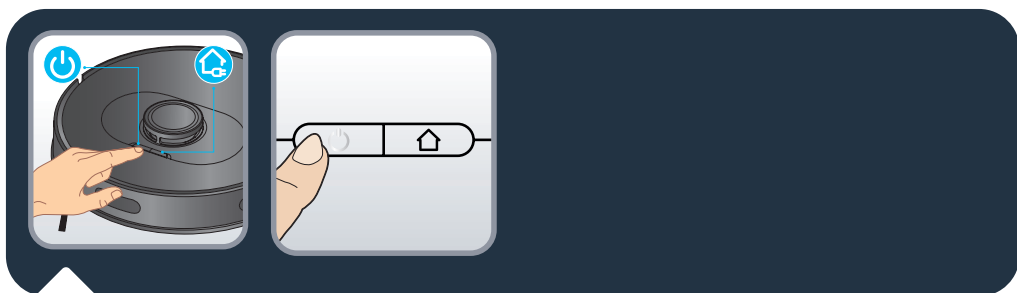

X-plorer Serie 75 S und S+: Drücken Sie den Ein-/Ausschalter auf der Oberseite des Roboters, um die automatische Reinigung zu starten, oder nutzen Sie die „X-plorer Series 75&95“-App (siehe Abschnitt 2).

Drücken Sie den Ein-/Ausschalter erneut, um die Reinigung zu unterbrechen bzw. fortzusetzen.

Drücken Sie die Home-Taste, um die Reinigung zu beenden. Der Roboter kehrt dann zur Station zurück.

Der Roboter kehrt automatisch zur Station zurück, wenn die Reinigung abgeschlossen ist oder um sich selbstständig aufzuladen, wenn der Akkustand schwach ist. Der Roboter nimmt den Vorgang dann automatisch wieder auf, um die verbliebenen Reinigungsarbeiten abzuschließen.



X-plorer Serie 75 S und S+: Um alle Möglichkeiten Ihres Roboters voll auszuschöpfen, laden Sie die kostenlose „X-plorer Serie 75&95“-App auf Ihr Smartphone herunter. Sie können den obigen QR-Code scannen, um die App im AppStore oder bei Google Play zu finden. Befolgen Sie einfach die Anweisungen in der App, um Freude an Ihrem Roboter zu haben.

DE



X-plorer Serie 75 S und S+: Wenn die weiße Anzeige auf der Oberseite des Roboters langsam blinkt, wartet das Gerät darauf, eine Verbindung herzustellen. Wenn die weiße Anzeige normal leuchtet, ist das Gerät verbunden.

3a.

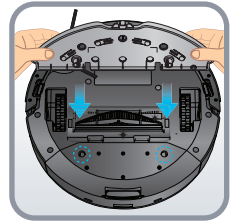
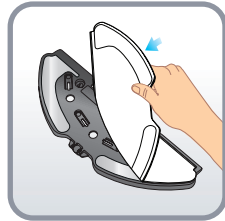
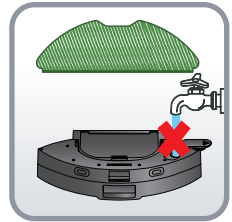
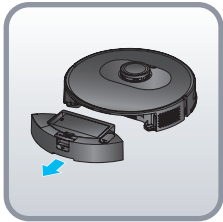

DE

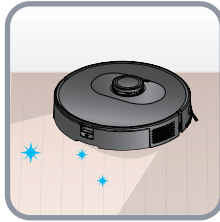
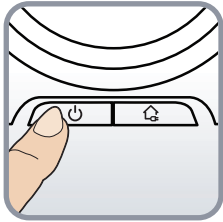

Geben Sie keine Reinigungsmittel in den Wasserbehälter.

3b.

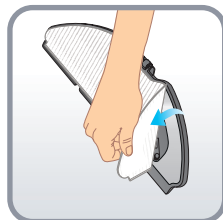
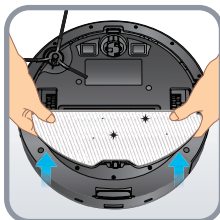
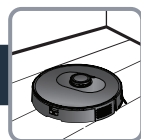

DE

3c.

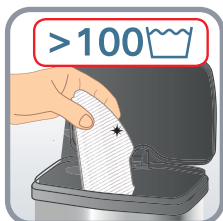
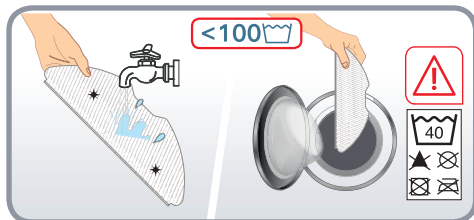
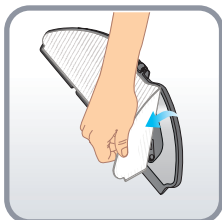
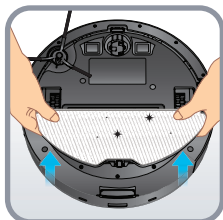

3d.

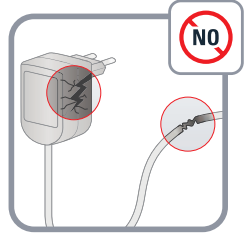

DE

4.

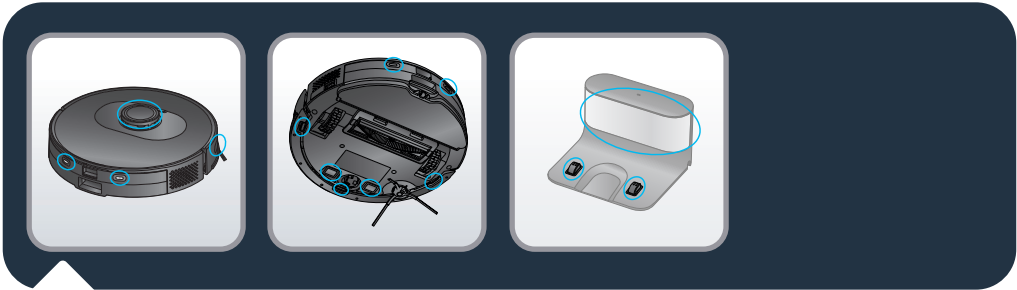

X-plore Serie 75 S und S+: Wischen Sie die Sensoren des Roboters (vorne, an den Seiten und unten am Roboter) und die Ladeplatten (hinten und unten am Roboter) einmal pro Woche mit einem sauberen, weichen und trockenen Tuch ab.
Nur X-plore Serie 75 S: Wischen Sie das Fenster der Docking-Station einmal pro Woche ab.

DE



Nur X-plorer Serie 75 S+: Wenn der Staubbeutel voll ist, blinkt die Anzeige der automatischen Entleerungsstation rot. Tauschen Sie dann den Staubbeutel aus. Öffnen Sie die obere Abdeckung. Ziehen Sie den Griff des Staubbeutels nach oben und nehmen Sie den Staubbeutel heraus. Die Anzeige leuchtet normalerweise rot, wenn der Staubbeutel nicht angebracht ist. Entsorgen Sie den gebrauchten Staubbeutel. Setzen Sie einen neuen Staubbeutel ein und achten Sie darauf, dass der Staubbeutel richtig eingesetzt ist. Schließen Sie die obere Abdeckung. Die Anzeige leuchtet weiß, wenn sich die Station im Standby-Modus befindet. Die Anzeige erlischt, wenn der Roboter ordnungsgemäß mit der Station verbunden ist oder die Station im Ruhezustand ist. Wenn die Anzeige nach dem Austausch des Staubbeutels rot blinkt oder nach kurzer Zeit kein Staub mehr aufgenommen wird, ist der Status anormal. Ziehen Sie den Netzstecker, drehen Sie die automatische Entleerungsstation um, und prüfen Sie, ob der Staubkanal durch Fremdkörper blockiert ist. Wenn der Staubkanal durch Gegenstände blockiert ist, lösen Sie die 6 Schrauben der transparenten Kunststoffabdeckung des Staubkanals, um diese abzunehmen. Entfernen Sie mögliche Fremdkörper. Bringen Sie die transparente Abdeckung wieder an.

Nur X-plorer Serie 75 S+: Reinigen Sie die automatische Entleerungsstation und den Ladesensorkopf mit einem sauberen, weichen und trockenen Tuch. Es wird empfohlen, dies einmal pro Woche zu tun.

4.



DE

Nur X-plorer Serie 75 S: Um den 2-in-1-Staub- und Wasserbehälter zu reinigen, halten Sie die Entriegelungstaste gedrückt und ziehen Sie ihn heraus. Drücken Sie die Trenntaste für den Staub- und Wasserbehälter, um den Staubbehälter vertikal anzuheben und vom Wasserbehälter zu trennen. Leeren Sie den Wassertank nach jedem Gebrauch. Öffnen Sie den Staubbehälter, leeren Sie ihn aus und klopfen Sie leicht gegen den Staubbehälter, um verbliebenen Schmutz zu entfernen. Öffnen Sie die Filterabdeckung, um den Filter herauszunehmen, und klopfen Sie ihn vorsichtig über einem Abfallbehälter aus, um den Staub zu entfernen. Sie können den Staubbehälter und den Filter auch mit Wasser abwaschen. Lassen Sie diese dann 24 Stunden trocknen. Setzen Sie den Filter wieder an seinem ursprünglichen Platz ein. Setzen Sie den Staubbehälter wieder in den Wassertank ein und bringen Sie dann den 2-in-1-Staub- und Wasserbehälter wieder am Roboter an.

4.



DE

Nur X-plorer Serie 75 S+: Um den 2-in-1-Staub- und Wasserbehälter zu reinigen, halten Sie die Entriegelungstaste gedrückt und ziehen Sie ihn heraus. Verschieben Sie den Staubbehälter horizontal, um ihn vom Wassertank zu trennen. Leeren Sie den Wassertank nach jedem Gebrauch. Öffnen Sie den Staubbehälter, leeren Sie ihn aus und klopfen Sie leicht gegen den Staubbehälter, um verbliebenen Schmutz zu entfernen. Öffnen Sie die Filterabdeckung, um den Filter herauszunehmen, und klopfen Sie ihn vorsichtig über einem Abfallbehälter aus, um den Staub zu entfernen. Sie können den Staubbehälter und den Filter auch mit Wasser abwaschen. Lassen Sie diese dann 24 Stunden trocknen. Setzen Sie den Filter wieder an seinem ursprünglichen Platz ein. Setzen Sie den Staubbehälter wieder in den Wassertank ein und bringen Sie dann den 2-in-1-Staub- und Wasserbehälter wieder am Roboter an.

4.



DE

X-plorer Serie 75 S und S+: Um die mittlere Bürste zu reinigen, schalten Sie den Roboter AUS und drehen ihn um. Drücken Sie die Verriegelungen herunter, um die Abdeckung zu entfernen. Nehmen Sie die mittlere Bürste nach oben heraus. Reinigen Sie die mittlere Bürste, indem Sie die darum gewickelten Haare abschneiden, bevor Sie sie wieder in den Roboter einsetzen. Reinigen Sie die mittlere Bürste einmal pro Woche.



X-plorer Serie 75 S und S+: Um die seitliche Bürste zu reinigen, entnehmen Sie sie, indem Sie die Klammern lösen. Entfernen Sie die darum gewickelten Haare, bevor Sie sie wieder in den Roboter einsetzen. Reinigen Sie die seitliche Bürste einmal pro Monat.

4.

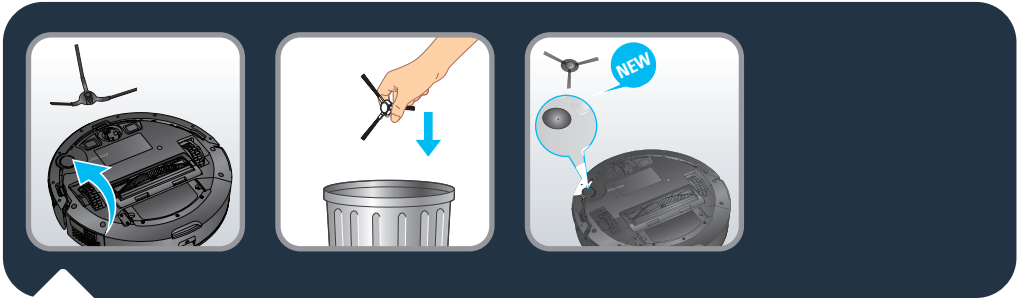

X-plorer Serie 75 S und S+: Tauschen Sie die seitliche Bürste alle 6 Monate aus. Entsorgen Sie die alte Bürste und ersetzen Sie sie durch eine neue. Befestigen Sie die neue seitliche Bürste am Roboter.

DE

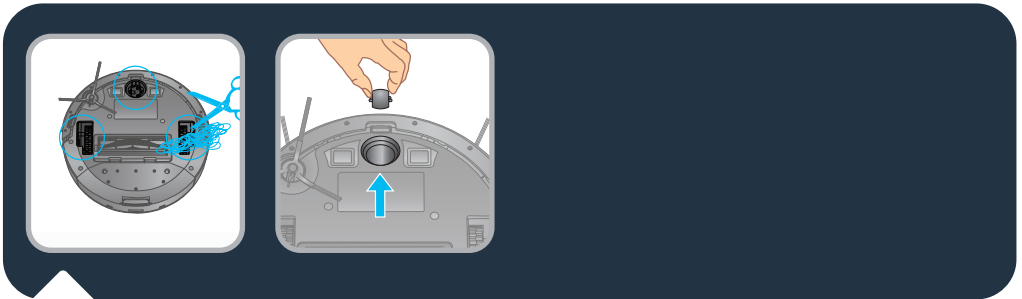

X-plorer Serie 75 S und S+: Reinigen Sie die vorderen, linken und rechten Räder einmal pro Monat. In der Radwelle können sich Haare, Stoffstreifen usw. verfängen. Reinigen Sie sie daher einmal pro Monat.

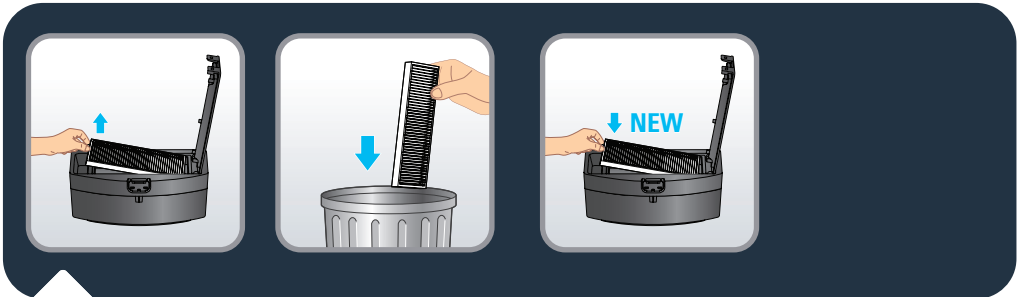

X-plorer Serie 75 S und S+: Tauschen Sie den Filter alle 6 Monate durch einen neuen aus, um eine optimale Leistung zu gewährleisten.

4.



Element	Reinigen des Elements	Austauschen des Elements
Staubbehälter	Nach jedem Gebrauch	Nicht zutreffend
Wassertank	Nach jedem Gebrauch	Nicht zutreffend
Filter	Einmal pro Woche	Alle 6 Monate
Mittlere Bürste	Einmal pro Woche	Bei Bedarf
Sensoren	Einmal pro Woche	Nicht zutreffend
Räder	Einmal pro Monat	Nicht zutreffend
Seitliche Bürste	Einmal pro Monat	Alle 6 Monate
Docking-Station*	Einmal pro Woche	Nicht zutreffend
Automatische Entleerungsstation*	Einmal pro Woche	Nicht zutreffend
Hygiene- und Staubbeutel*	Nicht zutreffend	Wenn voll
Mopp	Nach jedem Gebrauch	Alle 6 Monate

DE

*je nach Modell

5.

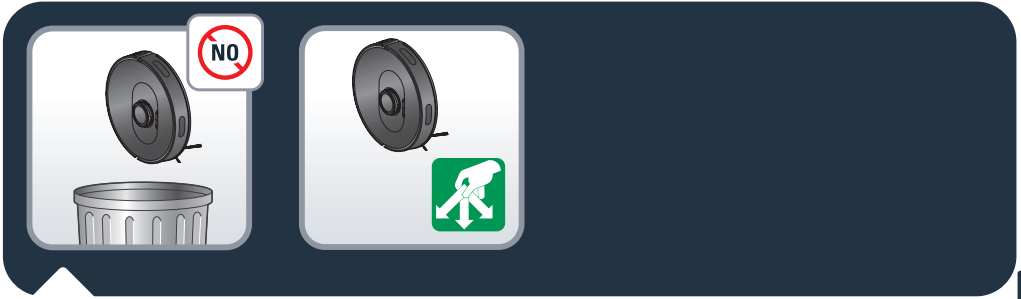

DE

Entsorgen Sie den Roboter nicht im Hausmüll.

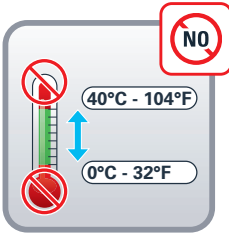

DE

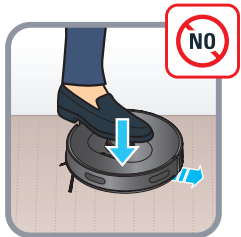
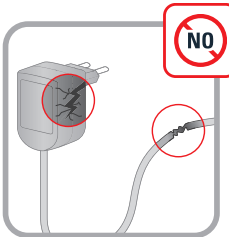
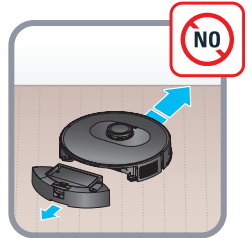



PROBLEM	LÖSUNG
Der Roboter kann nicht gestartet werden	<ul style="list-style-type: none"> • Sorgen Sie dafür, dass der Roboter an die Stromversorgung angeschlossen ist. • Prüfen Sie, ob der Akku vollständig geladen ist. • Stellen Sie sicher, dass der Schalter am Roboter auf EIN gestellt ist.
Der Roboter bleibt plötzlich stehen	<ul style="list-style-type: none"> • Prüfen Sie, ob der Roboter festsetzt oder durch Hindernisse blockiert wird. • Prüfen Sie, ob der Akkustand zu niedrig ist. • Wenn das Problem weiterhin besteht, schalten Sie den Roboter AUS, warten Sie 3 Sekunden und schalten Sie ihn wieder EIN, um ihn erneut zu starten. • Das Gerät könnte überhitzt sein : <ul style="list-style-type: none"> – Schalten Sie das Gerät aus und lassen Sie es mindestens 1 Stunde lang abkühlen. – Wenn es sich wiederholt überhitzt, wenden Sie sich an ein zugelassenes Kundendienstcenter.
Laden des Roboters nicht möglich	<ul style="list-style-type: none"> • Überprüfen Sie, ob die Station ordnungsgemäß angeschlossen ist oder wenden Sie sich an ein zugelassenes Kundendienstcenter, um das Ladegerät auszutauschen. • Überprüfen Sie, ob die Anzeige am Roboter während des Ladevorgangs blinkt. • Wischen Sie mit einem trockenen Tuch den Staub von den Ladeplatten ab.
Das Ladegerät erhitzt sich	Das ist völlig normal. Der Roboter kann problemlos dauerhaft an die Station angeschlossen bleiben.
Der Roboter kann nicht zur Station zurückkehren	<ul style="list-style-type: none"> • Sorgen Sie dafür, dass sich innerhalb von 0,5 m auf der linken und rechten Seite sowie 1,5 m vor der Station keine Gegenstände befinden. • Vergewissern Sie sich, dass der Roboter die Reinigung von der Station aus ohne ungewöhnliche Bewegungen beginnt. • Wenn sich der Roboter in der Nähe der Station befindet, kann er schneller zurückkehren. Wenn sich die Station jedoch weiter entfernt befindet, benötigt der Roboter mehr Zeit für die Rückkehr. Bitte warten Sie auf seine Rückkehr. • Reinigen Sie die Ladeplatten.
Der Reinigungsplan wird nicht ausgeführt	<ul style="list-style-type: none"> • Vergewissern Sie sich, dass der Roboter eingeschaltet ist. • Erstellen Sie in der App einen Zeitplan für die automatische Reinigung. • Achten Sie darauf, dass der Zeitplan korrekt eingestellt wurde. • Überprüfen Sie, ob der Akkustand zu niedrig ist, um mit der Reinigung zu beginnen. • Der Roboter startet keine geplante Reinigung, während eine andere Aufgabe ausgeführt wird.
Pfeifen beim Saugen	<ul style="list-style-type: none"> • Überprüfen Sie den Saug einlass auf Gegenstände. • Entleeren Sie den Staubbehälter. • Reinigen Sie den Filter. • Prüfen Sie, ob der Filter durch Wasser oder andere Flüssigkeiten auf dem Boden feucht geworden ist. Lassen Sie den Filter vor dem Gebrauch an der Luft trocknen. • Prüfen Sie, ob der Staubbehälter und der Wassertank ordnungsgemäß installiert sind. • Der Einlass ist verstopft : <ul style="list-style-type: none"> – Entfernen Sie die Bürste und reinigen Sie sie.
Die mittlere Bürste dreht sich nicht	<ul style="list-style-type: none"> • Reinigen Sie die mittlere Bürste. • Prüfen Sie, ob die mittlere Bürste und die Bürstenabdeckung korrekt eingesetzt sind.
Ungewöhnliche Aktionen oder Saugstrecken des Roboters	<ul style="list-style-type: none"> • Reinigen Sie die Sensoren vorsichtig mit einem trockenen Tuch. • Schalten Sie den Roboter aus, warten Sie 3 Sekunden und schalten Sie ihn wieder ein, um den Roboter erneut zu starten.
Während des Wischens wird kein Wasser freigesetzt	<ul style="list-style-type: none"> • Vergewissern Sie sich, dass sich genügend Wasser im Wassertank befindet. • Überprüfen Sie, ob das Moppmodul korrekt installiert ist. • Überprüfen Sie, ob der Wasserauslass blockiert ist.
Der Roboter kann keine Verbindung zu Ihrem WLAN-Netzwerk herstellen	Vergewissern Sie sich, dass Ihr WLAN-Router 2,4 GHz- und 802,11 b/g/n-Bänder unterstützt, da dieses Gerät keine 5 GHz-Bänder unterstützt.



Die Leuchtanzeige der automatischen Entleerungsstation (nur X-Plorer Serie 75 S+) ist nach dem Austausch eines neuen Staubbeutels immer noch rot

- Trennen Sie die Station vor jedem Eingriff von der Stromversorgung. Ein gewaltsames Zerlegen ist verboten. Verwenden Sie keine stumpfen Gegenstände.
- Wenn die Anzeige der Station nach dem Austausch des Staubbeutels durch einen neuen immer noch rot leuchtet, ziehen Sie den Netzstecker. Drehen Sie die Station um. Entfernen Sie mit einem Schraubendreher die 5 Schrauben, mit denen die Abdeckung des Staubkanals befestigt ist. Entfernen Sie die Abdeckung des Staubkanals. Prüfen Sie, ob Fremdkörper den Staubkanal blockieren. Wenn der Staubkanal blockiert ist, entfernen Sie die Fremdkörper mit den Fingern oder mit einer Flaschenbürste. Nach dem Reinigen des Staubkanals bringen Sie die Abdeckung wieder an und drehen Sie die 5 Schrauben wieder hinein. Drehen Sie dann die Station um und stecken Sie den Netzstecker wieder in die Steckdose. Stellen Sie den Roboter dann vor die Station und drücken Sie die Taste „Home“ am Roboter. Der Roboter kehrt automatisch zur Station zurück und beginnt innerhalb von 20 Sekunden mit dem Staubsaugen. Die Leuchtanzeige ist weiß.
- Siehe Piktogramme unten.





Geradeaus-Test

Zur Messung der Staubsammelleistung gemäß IEC 62885-7 kann der Geradeaus-Test über die Fernbedienungsfunktion im App-Menü aktiviert werden. Drücken Sie dreimal die Ein-/Aus-Taste, um den BOOST-Modus (maximale Leistung) zu aktivieren.

ROWENTA®

Neem vóór het eerste gebruik aandachtig het boekje met de veiligheids- en gebruiksinstructies door

Voor meer informatie

www.rowenta.com

1. Belangrijkste functies en installatie

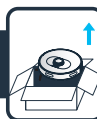

2. Verbinding met de gratis app



3. Beperkingen en gebruiksaanbevelingen



4. Onderhoud



5. Het einde van de levensduur van de robot



6. Problemen en oplossingen



7. Rechtelijntest



NL

X-plorer Serie 75 S and Serie 75 S+

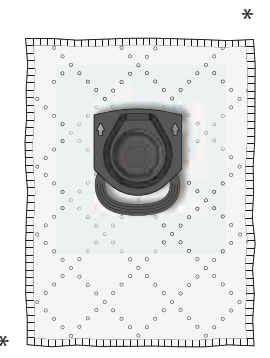
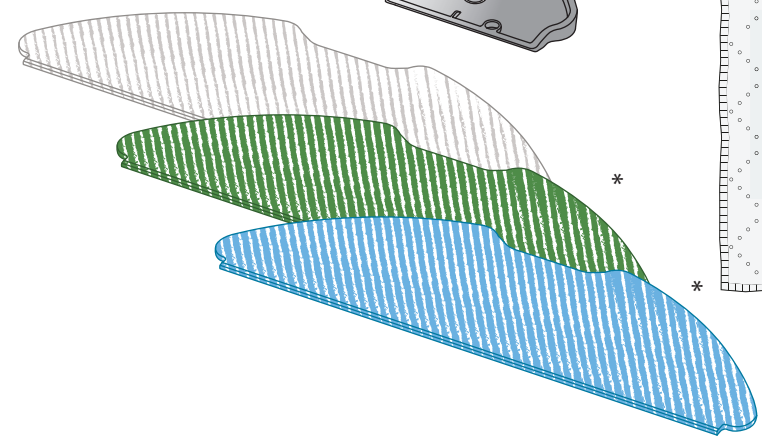
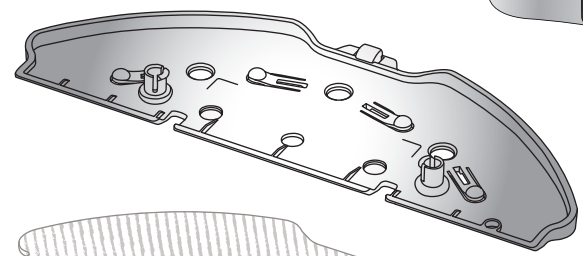
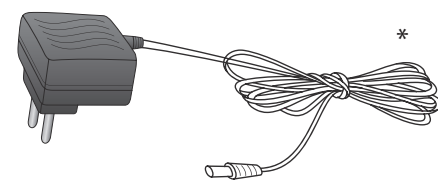
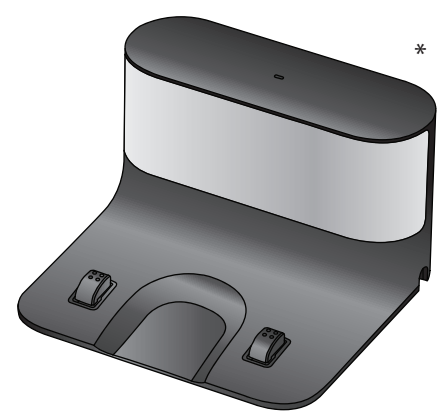
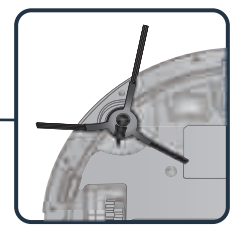
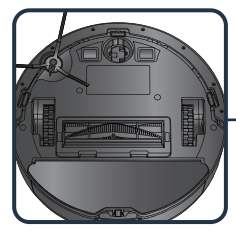
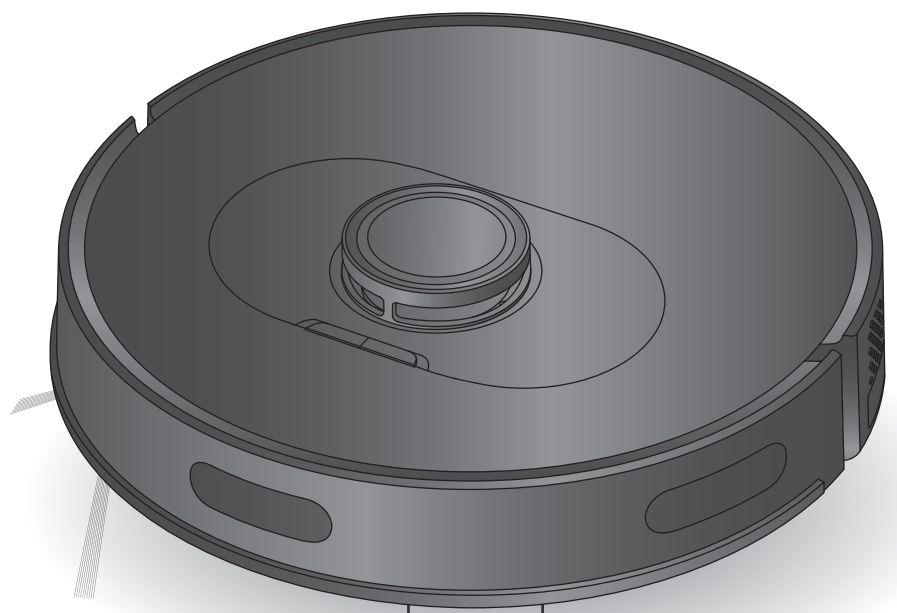

* afhankelijk van het model



Uw robot kan op vloerbedekking (met franjes, te dik, hoogpolig, te licht, zoals een badkamermat) problemen ondervinden

1.

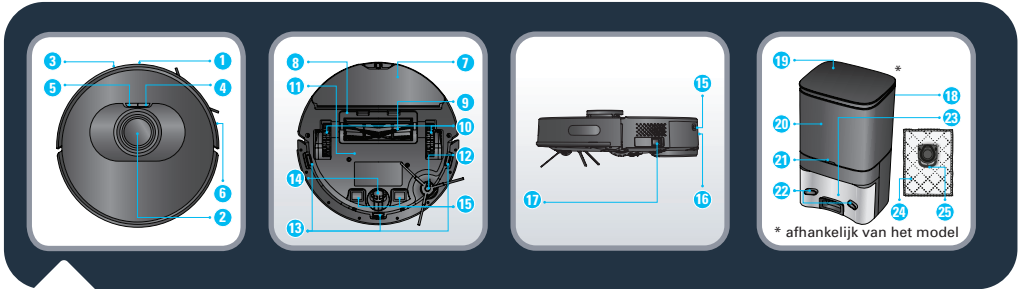
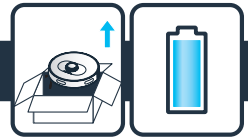

- | | | |
|--------------------------|---|-------------------------------------|
| 1. Infraroodsensor | 11. Accu | 18. Station voor automatisch legen* |
| 2. LiDAR | 12. Zijborstel | 19. Bovenkap |
| 3. Bumper | 13. Antivalsensor | 20. Stofzakkamer |
| 4. Aan/uit, Start, Pauze | 14. Zwenkwielen | 21. Indicator |
| 5. Opladen | 15. Laadplaten | 22. Laadplaten |
| 6. Antibotsingsstrip | 16. Ontgrendelknop van de stofbak en het waterreservoir | 23. Aanzuiginlaat |
| 7. Mopdoek | 17. Aan/uit-knop | 24. Hygiëne- en stofzak |
| 8. Middelste borstelkap | * afhankelijk van het model | 25. Handgreep hygiëne- en stofzak |
| 9. Middelste borstel | | |
| 10. Wiel | | |

NL



- | | |
|--|----------------------------|
| 26. 2-in-1 stofbak en waterreservoir* | 28. Opening van de stofbak |
| 27. Scheidingsknop stofbak en waterreservoir | 29. Filteropening |
| | 30. Filter |

1.

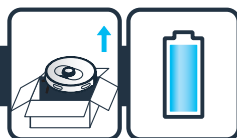

* afhankelijk van het model



* afhankelijk van het model



* afhankelijk van het model

31. Dop van waterinlaat

32. Wasbare standaardmop (grijs en wit)

33. Wasbare schoonmaakmop voor
hardnekkige vlekken (blauw en wit)*

34. Wasbare mop van microvezels om fijnstof
op te vangen zonder water (groen en wit)*

35. Dockingstation*

NL



Alleen X-plorer Serie 75 S: Verwijder de onderklep van het dockingstation en sluit de adapter aan. Let erop dat u het aansluitsnoer van de adapter zo geleid dat deze niet in de war raakt tijdens het reinigen. Plaats het onderste deksel terug.

1.

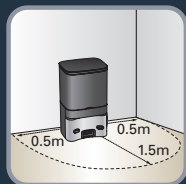
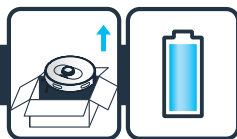

X-plorer Serie 75 S en S+: Als u het dockingstation of het station voor automatisch legen tegen de muur wilt plaatsen, moet u ervoor zorgen dat er een leeg gebied van 0,5 m aan de zijkant en 1,5 m aan de voorkant van het station is. Plaats het station niet in de buurt van een trap. Het snoer moet strak zijn. Plaats het station altijd op een harde vloer. Plaats het station niet op tapijt.

NL

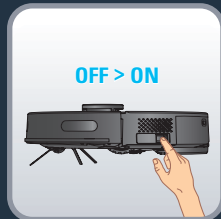
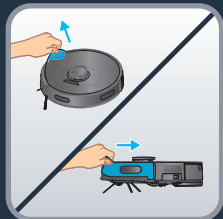

X-plorer Serie 75 S en S+: Sluit de stekker van het netsnoer aan op het stopcontact. Het dockingstation licht op wanneer de robot niet is aangesloten. Verwijder de beschermstrip op de bumper om een goede werking van het apparaat te garanderen.

X-plorer Serie 75 S en S+: Verwijder de beschermstrips en folie van het product. Pak de robot, installeer de zijborstel. Druk deze voorzichtig in het apparaat om hem te installeren en zet de aan/uit-schakelaar op AAN.

1.

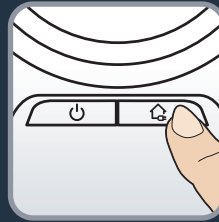
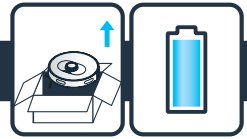

Alleen X-plorer Serie 75 S: Plaats de robot op het dockingstation. De laadplaten onder de robot moeten de platen op het dockingstation raken. Laad de robot volledig op voordat u deze voor de eerste keer gebruikt. De robot is volledig opgeladen wanneer de witte indicatoren op de robot normaal zijn ingeschakeld (4-5 uur). Wanneer de robot goed is aangesloten, gaat het lampje van het dockingstation uit.

Alleen X-plorer Serie 75 S+: Plaats de robot voor het station voor automatisch legen. Druk op de HOME-knop op de robot. De robot sluit zichzelf automatisch aan op het station voor automatisch legen. Plaats de robot niet handmatig tegen het station voor automatisch legen. Nadat de robot correct op het station is aangesloten, begint het station voor automatisch legen gedurende 20 seconden met het automatisch verzamelen van stof. Houd er rekening mee dat de tijd tussen twee aangrenzende zuigpunten op het station voor automatisch legen meer dan 5 minuten bedraagt. Laad de robot volledig op voordat u deze voor de eerste keer gebruikt. De robot is volledig opgeladen wanneer de witte indicatoren op de robot normaal zijn ingeschakeld (4-5 uur).

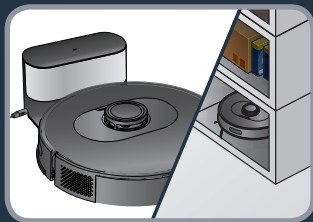

NL

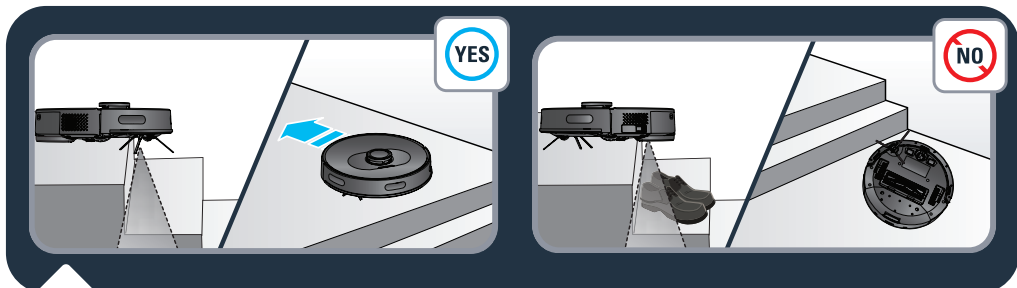
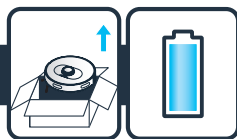

X-plorer Serie 75 S en S+: Om de levensduur van de accu te verlengen, moet u de robot altijd op het dockingstation laten opladen als u de robot niet gebruikt. Als u de robot langere tijd niet gebruikt, laad de accu dan volledig op, schakel de robot UIT en berg de robot op een koele, droge plaats op.

1.



X-plorer Serie 75 S en S+: De robot is voorzien van valsensoren om trappen en openingen te detecteren. De robot verandert van richting zodra deze worden gedetecteerd. Zorg dat er zich geen voorwerpen (tassen, schoenen, enz.) op de vloer bevinden naast openingen of trappen of op traptreden, zodat hoogteverschillen in de vloer correct kunnen worden gedetecteerd. De robot bij een trap zonder voorwerpen . De robot bij een trap met schoenen, tassen of andere voorwerpen . De robot zal de trap niet goed detecteren en daardoor vallen.

NL

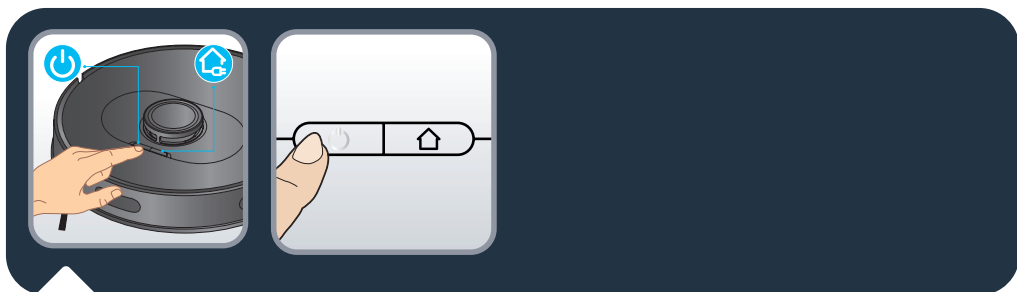

X-plorer Serie 75 S en S+: Druk op de aan/uit-knop boven op de robot om de automatische reiniging te starten of gebruik de app 'X-plorer Series 75&95' (zie sectie 2). Druk nogmaals op de aan/uit-knop om het reinigen te onderbreken of te hervatten. Druk op de Home-knop om het reinigen te beëindigen. De robot keert terug naar het station. De robot keert automatisch terug naar het station als de reiniging is voltooid of als de accu bijna leeg is, om zichzelf op te laden. De robot gaat automatisch verder om de resterende reinigingswerkzaamheden te voltooien.

2.



X-ploer Serie 75 S en S+: Download de gratis app 'X-ploer Serie 75/95' op uw smartphone om optimaal gebruik te maken van alle mogelijkheden van uw robot. U kunt de bovenstaande QR-code gebruiken om de app in de App Store of Google Play te vinden. Volg simpelweg de instructies in de app om van de robot te genieten.

NL



X-ploer Serie 75 S en S+: Wanneer de witte indicator boven op de robot langzaam knippert, wacht het apparaat op verbinding. Wanneer de witte indicator normaal brandt, is het apparaat verbonden.

3a.

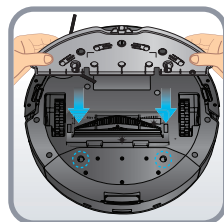
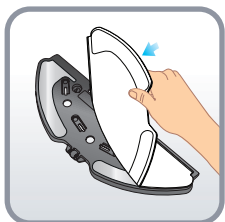
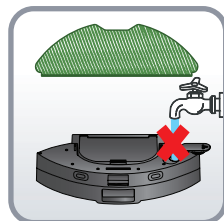
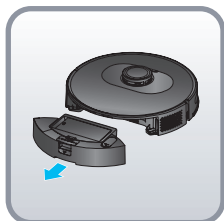

NL

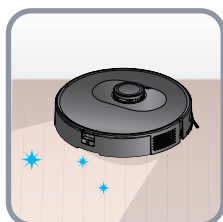
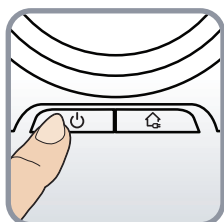

Voeg geen reinigingsmiddelen toe aan het waterreservoir.

3b.

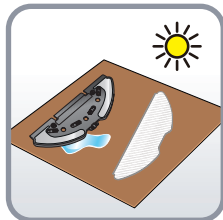
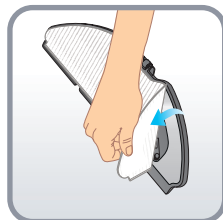
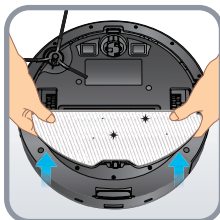
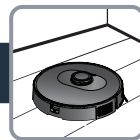

NL

3c.

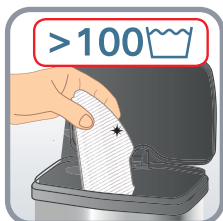
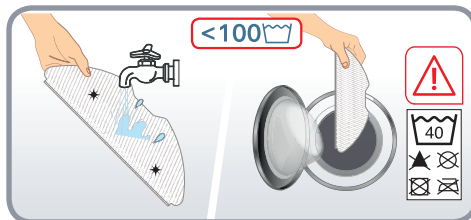
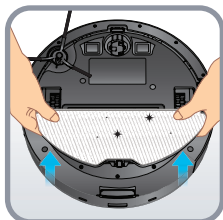

3d.

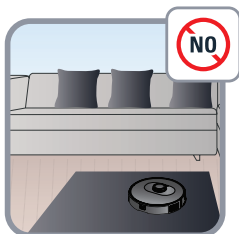

NL

4.

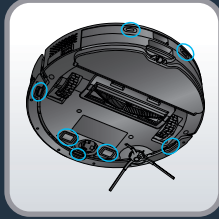
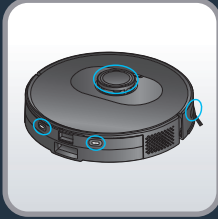
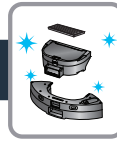

X-plorer Serie 75 S en S+: Veeg de robotsensoren (aan de voorkant, zijkanten en onderkant van de robot) en de laadplaten (aan de achterkant en onderkant van de robot) eenmaal per week schoon met een schone, zachte en droge doek.
Alleen X-plorer Serie 75 S: Veeg het venster van het dockingstation eenmaal per week schoon.

NL

4.



NL

Alleen X-plorer Serie 75 S+: Wanneer de stofzak vol is, brandt de indicator van het station voor automatisch legen rood. Vervang de stofzak. Open de bovenkap. Trek het handvat van de stofzak omhoog en verwijder de stofzak. De indicator brandt normaal gezien rood als de stofzak niet is geplaatst. Gooi de gebruikte stofzak weg. Plaats een nieuwe stofzak en zorg ervoor dat de stofzak op de juiste manier op zijn plaats zit. Sluit de bovenkap. De indicator brandt wit wanneer het station in stand-by staat. De indicator is uit wanneer de robot correct is aangesloten op het station of wanneer het station in slaapstand staat. Als de indicator rood knippert na het vervangen van de stofzak of als de stofverzameling na korte tijd stopt, functioneert het apparaat niet naar behoren. Haal de stekker uit het stopcontact, draai het station voor automatisch legen om en controleer of het stofkanaal niet wordt geblokkeerd. Als het stofkanaal is geblokkeerd, draait u de 6 schroeven van de transparante afdekking van het stofkanaal los om de blokkade op te lossen. Verwijder vreemde voorwerpen. Plaats de transparante afdekking terug.

Alleen X-plorer Serie 75 S+: Reinig het station voor automatisch legen en de kop van de laadsensor met een schone, zachte en droge doek. Het wordt aanbevolen om deze eenmaal per week schoon te maken.

4.



NL

Alleen X-plorer Serie 75 S: Om de 2-in-1-stofbak en het waterreservoir schoon te maken, houdt u de ontgrendelknop ingedrukt en trekt u deze naar buiten. Druk op de scheidingsknop van de stofbak en het waterreservoir om de stofbak verticaal omhoog te tillen en van het waterreservoir te scheiden. Leeg het waterreservoir na elk gebruik. Open de stofbak en leeg deze. Tik voorzichtig op de stofbak om vuil van de bak te kloppen. Open het filterdeksel om het filter te verwijderen en tik voorzichtig tegen het filter boven een vuilnisbak om stof af te kloppen. U kunt de stofbak en het filter ook onder de kraan afspoelen. Laat ze 24 uur drogen. Plaats het filter terug op zijn oorspronkelijke plaats. Plaats de stofbak terug in het waterreservoir en plaats vervolgens de 2-in-1-stofbak en het waterreservoir terug in de robot.

4.



NL

Alleen X-plorer Serie 75 S+: Om de 2-in-1-stofbak en het waterreservoir schoon te maken, houdt u de ontgrendelknop ingedrukt en trekt u deze naar buiten. Schuif de stofbak horizontaal om deze van het waterreservoir te verwijderen. Leeg het waterreservoir na elk gebruik. Open de stofbak en leeg deze. Tik voorzichtig op de stofbak om vuil van de bak te kloppen. Open het filterdeksel om het filter te verwijderen en tik voorzichtig tegen het filter boven een vuilnisbak om stof af te kloppen. U kunt de stofbak en het filter ook onder de kraan afspoelen. Laat ze 24 uur drogen. Plaats het filter terug op zijn oorspronkelijke plaats. Plaats de stofbak terug in het waterreservoir en plaats vervolgens de 2-in-1-stofbak en het waterreservoir terug in de robot.

4.

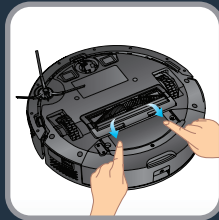
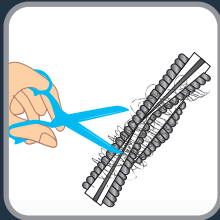
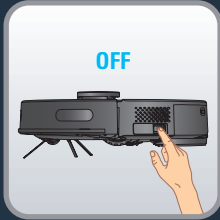

NL

X-plorer Serie 75 S en S+: Om de middelste borstel schoon te maken, schakelt u de robot UIT en keert u de robot ondersteboven. Druk de vergrendelingen omlaag om de kap te verwijderen. Trek de middelste borstel naar boven. Maak de middelste borstel schoon door de haren die eromheen zitten los te knippen voordat u de borstel weer in de robot terugplaatst. Maak de middelste borstel één keer per week schoon.

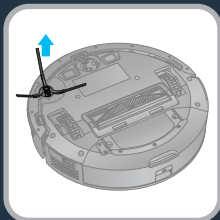

X-plorer Serie 75 S en S+: Om de zijborstel schoon te maken, verwijdert u deze door hem los te klikken. Verwijder de haren die om de borstel zitten voordat u de borstel terugplaatst op de robot. Reinig de zijborstel een keer per maand.

4.

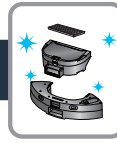

X-plorer Serie 75 S en S+: Vervang de zijborstel elke 6 maanden. Gooi de oude borstel weg en vervang deze door een nieuwe. Klik de nieuwe borstel op de robot.

NL

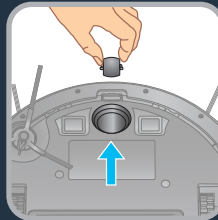
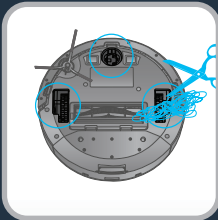

X-plorer Serie 75 S en S+: Reinig de wielen aan de voorkant en zijkanten eens per maand. Er kunnen haren, stukjes stof, enz. rond de wielassen vast komen te zitten. Reinig deze eenmaal per maand.



X-plorer Serie 75 S en S+: Vervang het filter elke 6 maanden door een nieuwe voor optimale prestaties.

4.



Onderdeel	Onderdeel reinigen	Onderdeel vervangen
Stofbak	Na elk gebruik	Niet van toepassing
Waterreservoir	Na elk gebruik	Niet van toepassing
Filter	Eenmaal per week	Twee keer per jaar
Middelste borstel	Eenmaal per week	Indien nodig
Sensoren	Eenmaal per week	Niet van toepassing
Wielen	Eenmaal per maand	Niet van toepassing
Zijborstel	Eenmaal per maand	Twee keer per jaar
Dockingstation*	Eenmaal per week	Niet van toepassing
Station voor automatisch legen*	Eenmaal per week	Niet van toepassing
Hygiëne- en stofzak*	Niet van toepassing	Wanneer vol
Mop	Na elk gebruik	Twee keer per jaar

* afhankelijk van het model

NL

5.



NL

Gooi de robot niet in de afvalbak.

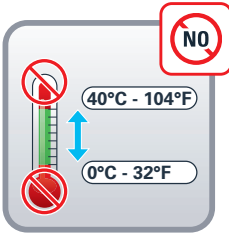

NL

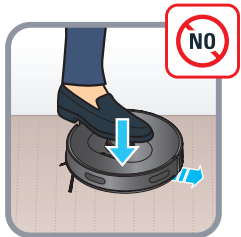
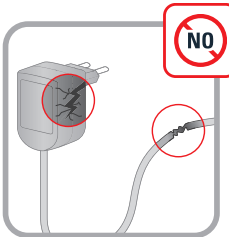
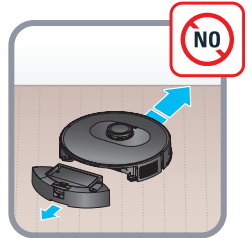



STORING	OPLOSSING
Kan de robot niet starten	<ul style="list-style-type: none"> • Zorg ervoor dat de robot is aangesloten op de stroomvoorziening. • Zorg ervoor dat de accu volledig is opgeladen. • Zorg ervoor dat de schakelaar op de robot op AAN staat.
De robot stopt plotseling met werken	<ul style="list-style-type: none"> • Controleer of de robot vastzit of wordt geblokkeerd door obstakels. • Controleer of de accu te leeg is. • Als het probleem zich blijft voordoen, schakelt u de robot UIT, wacht u 3 seconden en schakelt u de robot weer in om de robot opnieuw te starten. • Het apparaat is mogelijk oververhit : <ul style="list-style-type: none"> – Stop het apparaat en laat het ten minste 1 uur afkoelen. – Als het apparaat herhaaldelijk oververhit raakt, neem dan contact op met een erkend servicecentrum.
Kan de robot niet opladen	<ul style="list-style-type: none"> • Controleer of het station goed is aangesloten of neem contact op met een erkend servicecentrum om de oplader te vervangen. • Controleer of de indicator op de robot knippert tijdens het opladen. • Veeg stof van de laadplaten met een droge doek.
De oplader wordt heet	Dit is normaal. De robot kan zonder enig risico permanent op het station aangesloten blijven.
De robot kan niet terugkeren naar het station	<ul style="list-style-type: none"> • Maak het station vrij van objecten binnen 0,5 m aan de linker- en rechterkant en binnen 1,5 m aan de voorkant. • Controleer of de robot zonder abnormale bewegingen begint met reinigen vanaf het station. • Als de robot in de buurt van het station is, kan deze sneller terugkeren. Maar als het station ver weg staat, heeft de robot meer tijd nodig om terug te keren. Wacht tijdens het terugkeren. • Reinig de laadplaten.
Het schoonmaakschema wordt niet uitgevoerd	<ul style="list-style-type: none"> • Controleer of de robot is ingeschakeld. • Stel de tijd in en plan het moment voor automatische reiniging in de app. • Controleer of de tijd correct is ingesteld. • Controleer of het laadniveau van de accu te laag is om te beginnen met reinigen. • De robot start niet met een geplande reiniging wanneer een taak wordt uitgevoerd.
Fluitend geluid van de aanzuiging	<ul style="list-style-type: none"> • Controleer de zuiginlaat op eventuele belemmeringen. • Leeg de stofbak. • Reinig het filter. • Controleer of het filter nat is als gevolg van water of andere vloeistoffen op de vloer. Laat het filter aan de lucht drogen voor gebruik. • Controleer of de stofbak en het waterreservoir goed zijn geplaatst. • De zuigkop is verstopt : <ul style="list-style-type: none"> – Verwijder de borstel en reinig deze.
De middelste borstel draait niet	<ul style="list-style-type: none"> • Reinig de middelste borstel. • Controleer of de middelste borstel en de borstelkap correct zijn geplaatst.
Abnormale actie of reinigingsroute van de robot	<ul style="list-style-type: none"> • Reinig de sensoren zorgvuldig met een droge doek. • Schakel de robot UIT, wacht 3 seconden en schakel de robot weer in om deze opnieuw te starten.
Er komt geen water vrij tijdens het dweilen	<ul style="list-style-type: none"> • Controleer of er voldoende water in het waterreservoir zit. • Controleer of de mop-module correct is geplaatst. • Controleer of de wateruitlaat verstopt is.
De robot kan geen verbinding maken met uw wifi-netwerk	Controleer of uw wifi-router 2,4 GHz- en 802.11 b/g/n-banden ondersteunt, omdat deze apparatuur geen 5GHz-banden ondersteunt.



Het indicatielampje van het automatisch leegmakend station (alleen X-Plorer Serie 75 S+) blijft rood branden nadat de stofzak is vervangen

- Haal de stekker van het station uit het stopcontact voordat u het gaat bewerken. Destructieve demontage is verboden. Gebruik geen bot voorwerp.
- Als het indicatielampje van het station nog steeds rood brandt nadat de stofzak is vervangen, haalt u de stekker uit het stopcontact. Keer het station om. Verwijder met een schroevendraaier de 5 schroeven waarmee het deksel van het stofkanaal is bevestigd. Verwijder het deksel van het stofkanaal. Controleer of het stofkanaal wordt geblokkeerd door vreemde voorwerpen. Als het stofkanaal wordt geblokkeerd, verwijdert u het vuil met uw vingers of met een flessenborstel. Nadat u het stofkanaal hebt gereinigd, plaatst u het deksel en de 5 schroeven terug. Draai het station vervolgens terug, steek de stekker weer in het stopcontact, plaats de robot voor het station en druk op de robot op de knop 'Home'. De robot keert automatisch terug naar het station en begint 20 seconden lang met stofophoping. Het indicatielampje is wit.
- Zie de pictogrammen hieronder.





Rechtlijnstest

Om de stofverzamelingsprestaties te kunnen meten conform IEC 62885-7, kunnen testers de rechtlijnstest activeren met behulp van de afstandbedieningsfunctie in het app-menu. Druk drie keer op de knop POWER om de BOOST-modus te starten (maximaal vermogen).

Leia atentamente o folheto «Instruções de segurança e utilização» antes da primeira utilização

Para obter mais informações

www.rowenta.com

1. Funcionalidades principais e instalações



2. Ligação à aplicação gratuita



3. Restrições e recomendações de utilização



4. Manutenção



5. Fim de vida do robot



6. Problemas e soluções



7. Teste em linha reta



PT

X-plorer Serie 75 S and Serie 75 S+

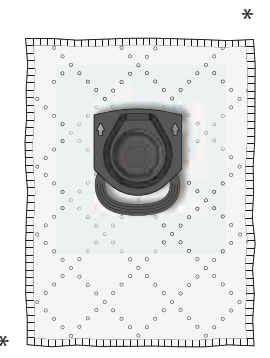
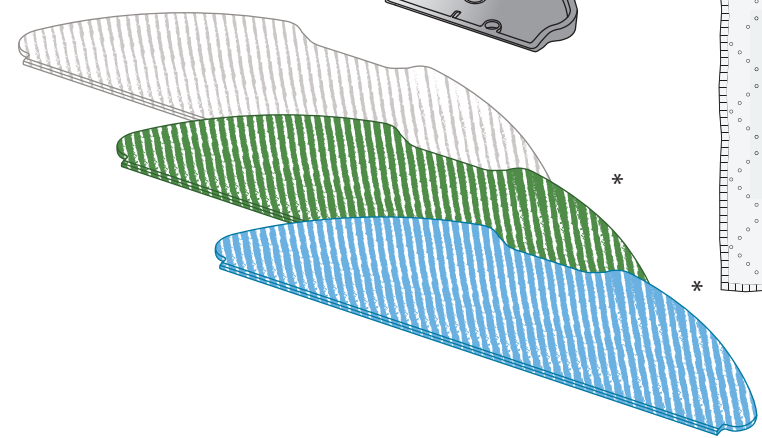
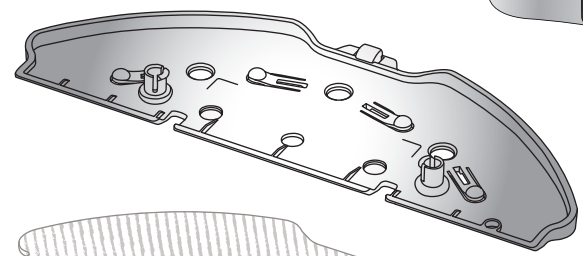
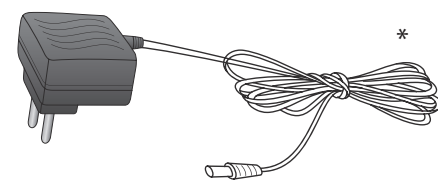
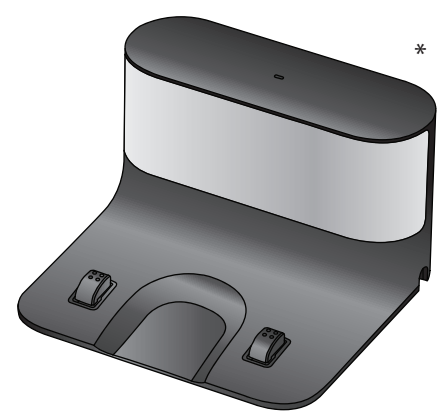
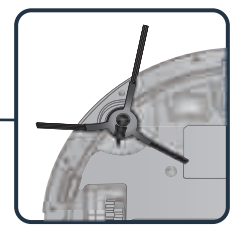
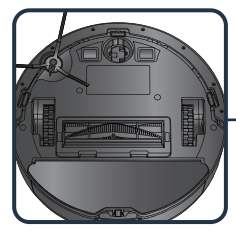
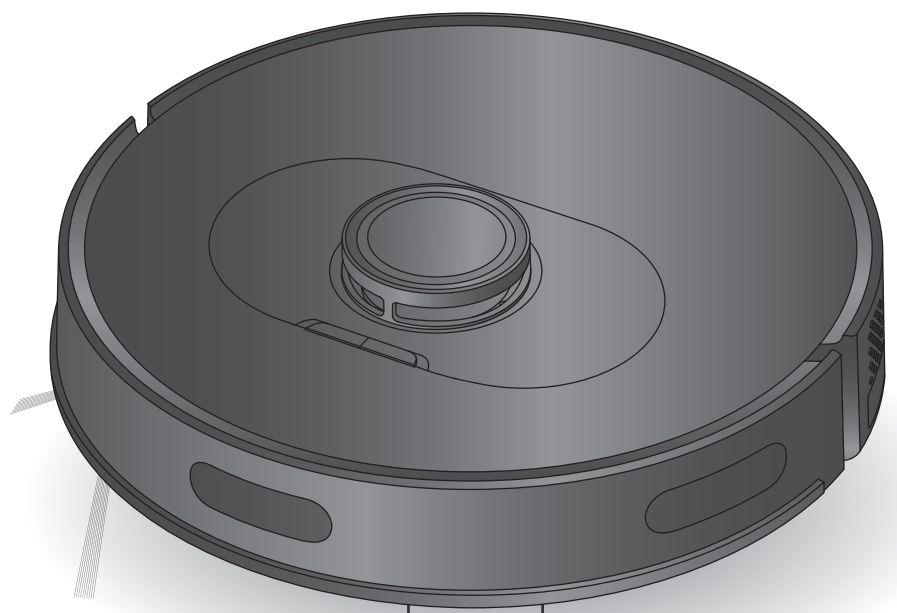

* consoante o modelo



PT



O robot pode encontrar algumas dificuldades em carpetes: com franjas, demasiado espessos, com muito pelo, demasiado leves (ex: tapete de casa de banho)

1.

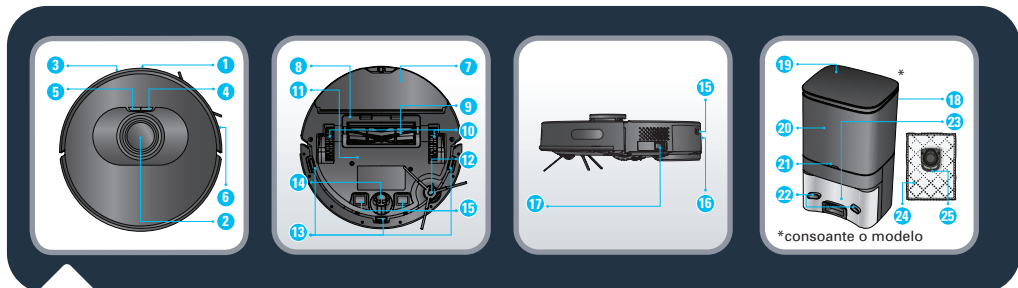
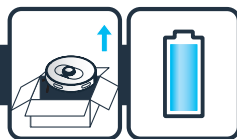

- | | | |
|----------------------------------|---|---|
| 1. Sensor de infravermelhos | 10. Roda | 18. Estação de esvaziamento automático* |
| 2. LiDAR | 11. Bateria | 19. Tapa superior |
| 3. Para-choques | 12. Escova lateral | 20. Câmara do saco de pó |
| 4. Ligar/Iniciar/Pausa | 13. Sensor antiqueda | 21. Luz |
| 5. Recarga | 14. Roda | 22. Placas de carregamento |
| 6. Tira antichoque | 15. Placas de carregamento | 23. Entrada de sucção |
| 7. Conjunto de pano de esfregona | 16. Botão de libertação do depósito do pó e do reservatório de água | 24. Saco de pó + higiene |
| 8. Tapa da escova central | 17. Botão On/Off | 25. Pega do saco de pó + higiene |
| 9. Escova central | * consoante o modelo | |

PT

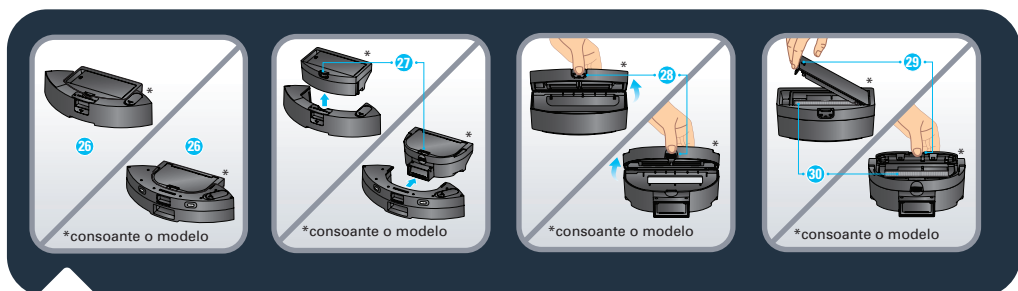

- | | |
|--|--------------------------------|
| 26. Depósito de pó 2 em 1 e reservatório de água* | 28. Abertura do depósito de pó |
| 27. Botão de separação do depósito de pó e do reservatório de água | 29. Abertura do filtro |
| | 30. Filtro |

1.

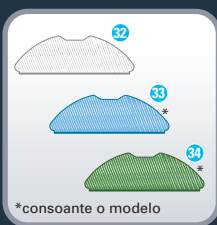
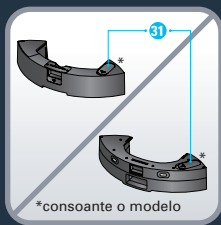
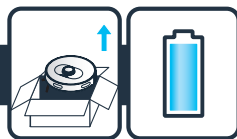

- 31. Tapa da entrada de água
- 32. Esfregona padrão lavável (cinzenta e branca)
- 33. Esfregona lavável para manchas difíceis (azul e branca)*

- 34. Esfregona em microfibra lavável para captura de pó fino sem água (verde e branca)*
- 35. Estação de base*

PT



Apenas no X-plorer Serie 75 S: retire a tampa inferior da estação de base e ligue o transformador. Preste atenção à disposição do fio de ligação do transformador para evitar que se enrole durante a limpeza. Volte a colocar a tampa inferior.

1.

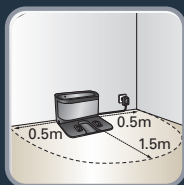
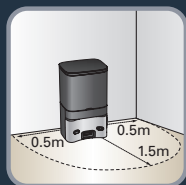
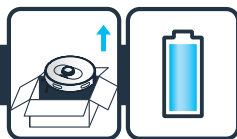

Nos X-plorer Serie 75 S e S+: para colocar a estação de base ou a estação de esvaziamento automático encostada à parede, certifique-se de que existe uma área vazia de 0,5 m de lado e 1,5 de frente para a estação. Não instale a estação perto de escadas. O cabo tem de ficar esticado. Coloque sempre a estação num piso duro. Não coloque a estação sobre carpetes.

PT

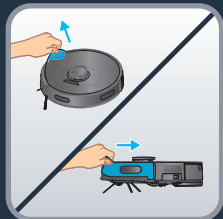

Nos X-plorer Serie 75 S e S+: ligue a ficha a uma tomada. A estação de base acende-se quando o robot não está ligado à corrente. Retire a tira de proteção do para-choques para garantir o funcionamento correto do dispositivo.

Nos X-plorer Serie 75 S e S+: retire as tiras de proteção e a película do produto. Pegue no robot, instale a escova lateral premindo-a suavemente para fixar a escova lateral ao dispositivo e ligue o botão de alimentação.

1.

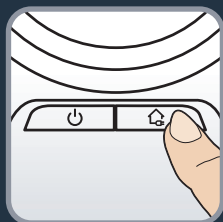
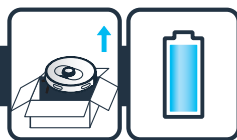

Apenas no X-plorer Serie 75 S: coloque o robot na estação de base. As placas de carregamento por baixo do robot têm de tocar nas da estação de base. Carregue totalmente o robot antes de o utilizar pela primeira vez. O robot está totalmente carregado quando os indicadores brancos no robot estiverem normalmente ligados (4-5 horas). Quando o robot está corretamente ligado, a luz da estação de base desliga-se.

Apenas no X-plorer Serie 75 S+: Coloque o robot em frente à estação de esvaziamento automático. Prima o botão HOME no robot. O robot ficará automaticamente ancorado na estação de esvaziamento automático. Não coloque manualmente o robot na estação de esvaziamento automático. Depois de o robot estar corretamente ligado à estação, a estação de esvaziamento automático inicia automaticamente a recolha de pó durante 20 segundos. Tenha em atenção que o tempo entre duas sucções adjacentes na estação de esvaziamento automático é superior a 5 minutos. Carregue totalmente o robot antes de o utilizar pela primeira vez. O robot está totalmente carregado quando os indicadores brancos no robot estiverem normalmente ligados (4-5 horas).

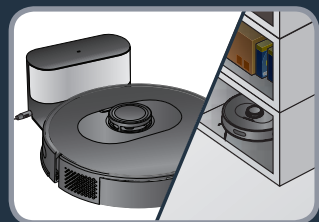

PT

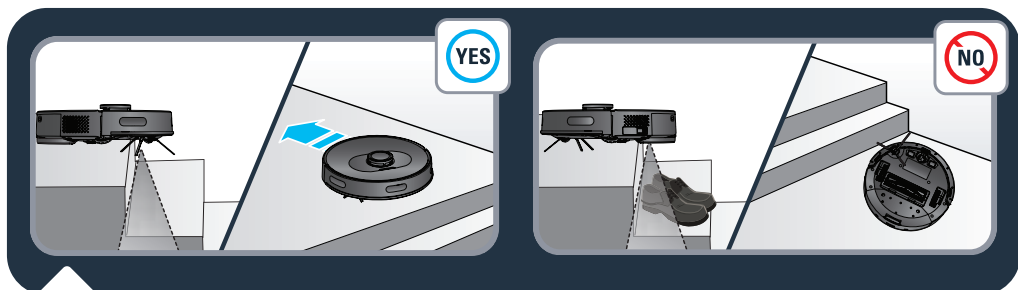
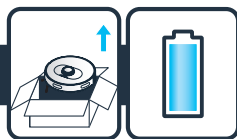

Nos X-plorer Serie 75 S e S+: de modo a prolongar a vida útil da bateria, mantenha sempre o robot a carregar na estação de base quando não o estiver a utilizar. Quando não utilizar o robot durante um longo período de tempo, carregue por completo a bateria, desligue o robot e guarde-o num local fresco e seco.

1.



Nos X-plorer Serie 75 S e S+: o robot tem sensores de queda para detetar escadas e espaços vazios. O robot muda de direção quando os detetar. De modo a detetar corretamente a diferença nos níveis do piso, certifique-se de que não há objetos (sacos, sapatos, etc.) no chão perto dos espaços vazios, escadas ou degraus das escadas. O robot perto das escadas sem objetos . O robot perto das escadas com sapatos, sacos ou outros objetos  (o robot não deteta corretamente as escadas e acaba por cair).

PT

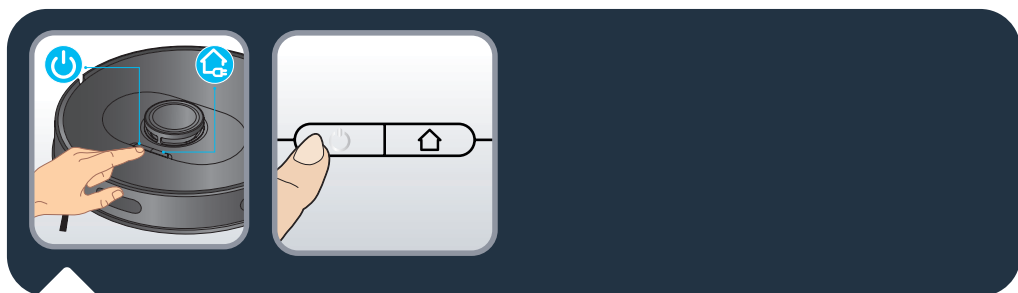

Nos X-plorer Serie 75 S e S+: prima o botão de alimentação na parte superior do robot para iniciar a limpeza automática ou utilize a aplicação "X-plorer Series 75 & 95" (consulte a secção 2). Prima novamente o botão de alimentação para interromper/retomar a limpeza. Prima o botão de início para terminar a limpeza e o robot regressa à estação. O robot regressa automaticamente à estação se a limpeza estiver concluída ou se a bateria estiver fraca, para que possa recarregar. O robot retoma automaticamente a limpeza para a terminar.

2.



Nos X-plorer Serie 75 S e S+: para beneficiar por completo de todas as funcionalidades do robot, descarregue a aplicação grátis "X-plorer Series 75 & 95" (pode efetuar a leitura do código QR apresentado acima para a encontrar na AppStore ou Google Play) no smartphone. Siga as instruções na aplicação para desfrutar do robot.

PT



Nos X-plorer Serie 75 S e S+: quando o indicador branco na parte superior do robot estiver a piscar lentamente, o dispositivo está à espera de estabelecer ligação. Quando o indicador branco está aceso normalmente, o dispositivo está ligado.

3a.

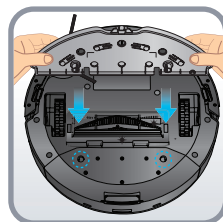
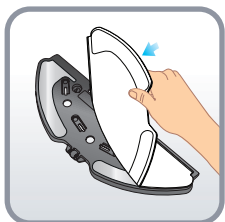
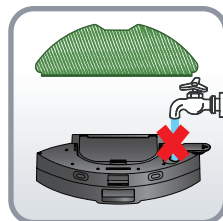
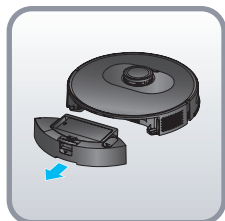

PT

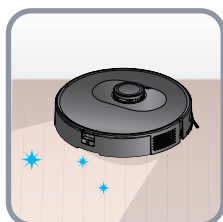
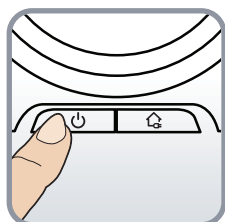

Não adicione agentes de limpeza ao reservatório de água.

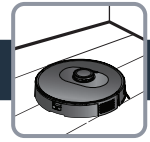

3b.

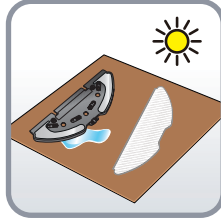
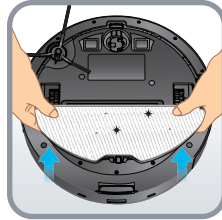

PT

3c.

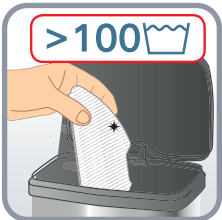
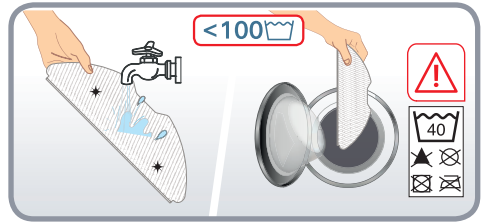
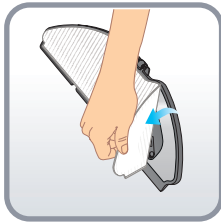
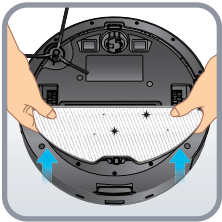
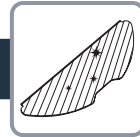

3d.

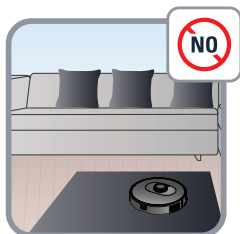

PT

4.

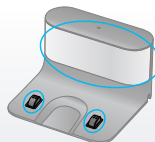
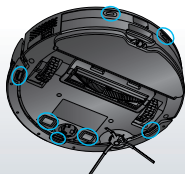

Nos X-plorer Serie 75 S e S+: limpe os sensores do robot (à frente, nas laterais e parte inferior do robot) e as placas de carregamento (atrás e na parte inferior do robot) com um pano limpo, macio e seco uma vez por semana.

Apenas no X-plorer Serie 75 S: limpe a janela da estação de base uma vez por semana.

PT

4.

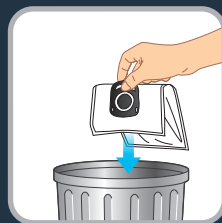
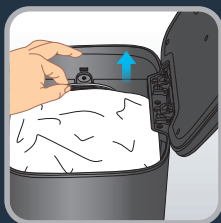
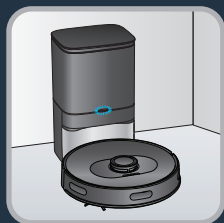

PT

Apenas no X-plorer Serie 75 S+: quando o saco de pó estiver cheio, o indicador da estação de esvaziamento automático fica intermitente a vermelho. Substitua o saco de pó. Abra a tampa superior. Puxe a pega do saco de pó para cima e retire-o. Normalmente, o indicador está aceso a vermelho quando o saco de pó não está no devido lugar. Deite fora o saco de pó usado. Instale um novo saco de pó e certifique-se de que este está instalado na devida posição. Feche a tampa superior. O indicador está aceso a branco quando a estação está no modo de poupança de energia (standby). O indicador está desligado quando o robot está corretamente ligado à estação ou quando a estação está no modo de repouso. Se o indicador estiver a piscar a vermelho depois de substituir o saco de pó ou se a recolha de pó parar após um curto período de tempo, existe uma anomalia no estado. Desligue a ficha de alimentação, inverta a estação de esvaziamento automático e verifique se o canal de pó está obstruído com objetos estranhos. Se o canal de pó estiver obstruído por objetos, desaperte os 6 parafusos da tampa de plástico transparente do canal de pó para o remover. Remova os objetos estranhos. Coloque novamente a tampa transparente. Apenas no X-plorer Serie 75 S+: limpe a estação de esvaziamento automático e a cabeça do sensor de carga com um pano limpo, macio e seco. Recomenda-se que as limpe uma vez por semana.



Apenas no X-plorer Serie 75 S: para limpar o depósito do pó 2 em 1 e o reservatório de água, mantenha premido o botão de libertação e puxe-o para fora. Prima o botão de separação do depósito do pó e do reservatório de água para levantar verticalmente o depósito do pó e separá-lo do reservatório de água. Esvazie o reservatório de água após cada utilização. Abra o depósito do pó, esvazie-o e bata suavemente neste para eliminar a sujidade. Abra a tampa do filtro para retirá-lo e bata suavemente no mesmo sobre um caixote do lixo para remover o pó. Também pode lavar o depósito do pó e o filtro em água. Deixe-os secar durante 24 horas. Coloque novamente o filtro no respetivo lugar original. Instale novamente o depósito do pó no reservatório de água e, em seguida, instale novamente o depósito de pó 2 em 1 e o reservatório de água no robot.

4.



PT

Apenas no X-plorer Serie 75 S+: para limpar o depósito do pó 2 em 1 e o reservatório de água, mantenha premido o botão de libertação e puxe-o para fora. Deslize horizontalmente o depósito do pó para o separar do reservatório de água. Esvazie o reservatório de água após cada utilização. Abra o depósito do pó, esvazie-o e bata suavemente neste para eliminar a sujidade. Abra a tampa do filtro para retirá-lo e bata suavemente no mesmo sobre um caixote do lixo para remover o pó. Também pode lavar o depósito do pó e o filtro em água. Deixe-os secar durante 24 horas. Coloque novamente o filtro no respetivo lugar original. Instale novamente o depósito do pó no reservatório de água e, em seguida, instale novamente o depósito de pó 2 em 1 e o reservatório de água no robot.

4.

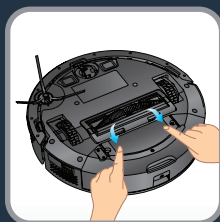
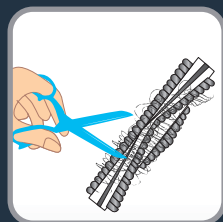
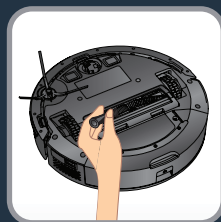
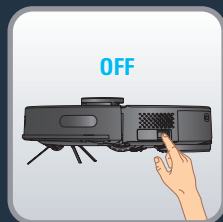

PT

Nos X-plorer Serie 75 S e S+: para limpar a escova central, desligue o robot e vire-o ao contrário. Prima os bloqueios para retirar a tampa. Retire a escova central para cima. Limpe a escova central retirando os cabelos enrolados antes de a colocar novamente no robot. Limpe a escova central uma vez por semana.

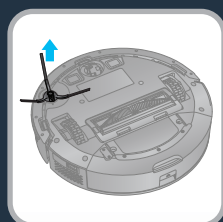

Nos X-plorer Serie 75 S e S+: para limpar a escova lateral, retire-a libertando-a. Retire o cabelo enrolado antes de a colocar novamente no robot. Limpe a escova lateral uma vez por mês.

4.

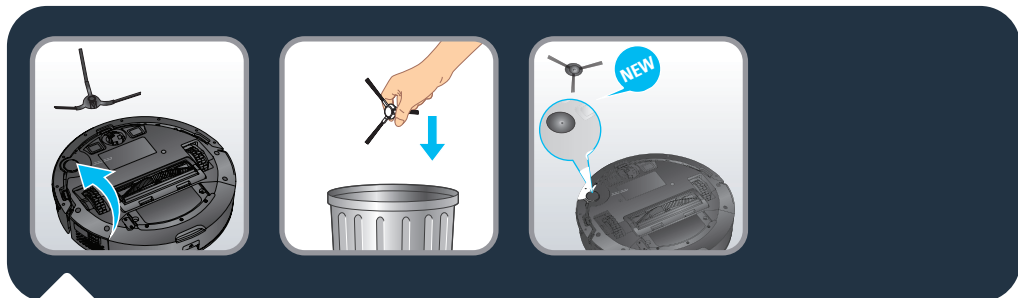

Nos X-plorer Serie 75 S e S+: substitua a escova lateral a cada 6 meses. Elimine a escova antiga e substitua-a por uma nova. Encaixe a nova escova lateral no robot.

PT

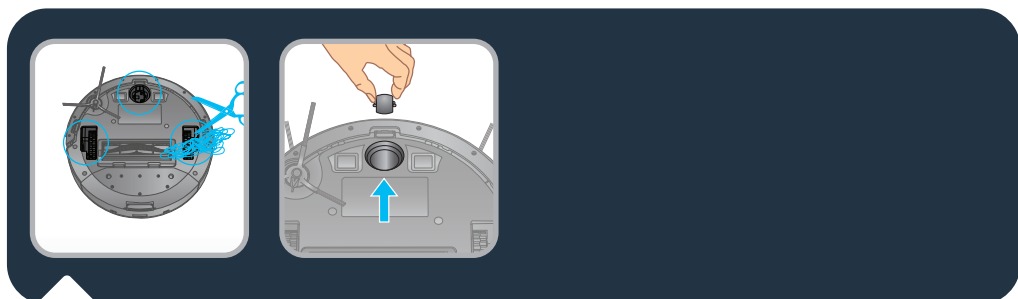

Nos X-plorer Serie 75 S e S+: para limpar as rodas, limpe as rodas dianteira, esquerda e direita uma vez por mês. O eixo da roda pode ter cabelos, fios, etc. Limpe-os uma vez por mês.

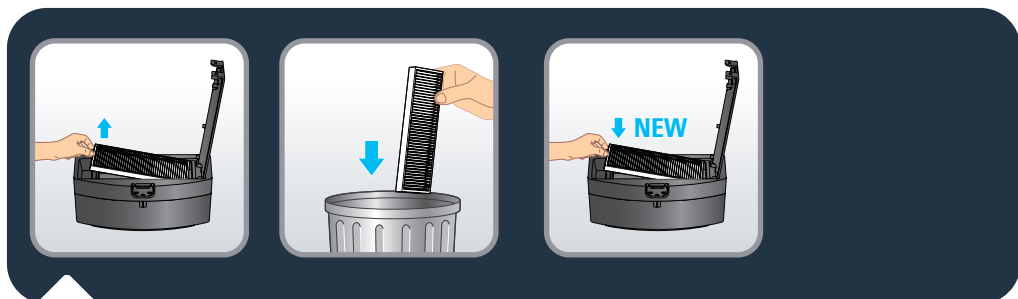

Nos X-plorer Serie 75 S e S+: a cada 6 meses, substitua o filtro por um novo para manter um excelente desempenho.



Componente	Limpeza do componente	Substituição do componente
Depósito do pó	Após cada utilização	Não aplicável
Depósito da água	Após cada utilização	Não aplicável
Filtro	Uma vez por semana	Duas vezes por ano
Escova central	Uma vez por semana	Se necessário
Sensores	Uma vez por semana	Não aplicável
Rodas	Uma vez por mês	Não aplicável
Escova lateral	Uma vez por mês	Duas vezes por ano
Estação de base*	Uma vez por semana	Não aplicável
Estação de esvaziamento automático*	Uma vez por semana	Não aplicável
Saco de pó + higiene*	Não aplicável	Quando estiver cheio
Esfregona	Após cada utilização	Duas vezes por ano

* consoante o modelo

5.



PT

Não deite o robot no lixo comum.

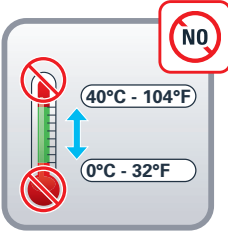

PT

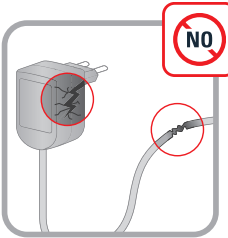
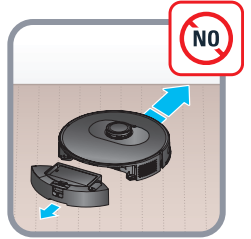



AVARIA	SOLUÇÃO
Não é possível iniciar o robot	<ul style="list-style-type: none"> • Certifique-se de que o robot está ligado à corrente. • Certifique-se de que a bateria está totalmente carregada. • Certifique-se de que o interruptor do robot está ligado.
O robot deixa de funcionar	<ul style="list-style-type: none"> • Verifique se o robot está preso ou bloqueado por obstáculos. • Verifique se a bateria está demasiado fraca. • Se o problema persistir, desligue o robot, aguarde 3 segundos e ligue para reiniciá-lo. • O aparelho pode estar em sobreaquecimento : <ul style="list-style-type: none"> – desligue o aparelho e deixe-o arrefecer durante, pelo menos, 1 hora. – Caso o aparelho volte a sobreaquecer em diversas ocasiões, contacte um Serviço de Assistência Técnica autorizado.
Não é possível carregar o robot	<ul style="list-style-type: none"> • Certifique-se de que a estação está ligada corretamente ou contacte um Serviço de Assistência Técnica autorizado para mudar o carregador. • Verifique se o indicador no robot está a piscar durante o carregamento. • Limpe o pó das placas de carregamento com um pano seco.
O carregador está a aquecer	<p>Isto é perfeitamente normal. O robot pode ficar ligado permanentemente à estação sem qualquer risco.</p>
O robot não consegue regressar à estação	<ul style="list-style-type: none"> • Afaste os objetos da estação numa distância de, pelo menos, 0,5 m dos lados esquerdo e direito e 1,5 m à frente. • Certifique-se de que o robot começa a limpar a partir da estação sem movimentos anómalos. • Quando o robot está perto da estação, pode regressar mais rapidamente. Contudo, se a estação estiver longe, o robot precisa de mais tempo para regressar. Aguarde pelo seu regresso. • Limpe as placas de carregamento.
O plano de limpeza não é executado	<ul style="list-style-type: none"> • Certifique-se de que o robot foi ligado. • Na aplicação, defina e programe a hora para a limpeza automática. • Certifique-se de que a hora programada foi definida corretamente. • Verifique se a carga da bateria está demasiado baixa para iniciar a limpeza. • O robot não inicia uma limpeza programada se uma tarefa estiver a ser realizada.
Ruído na sucção	<ul style="list-style-type: none"> • Verifique se existe algo a obstruir a entrada de sucção. • Esvazie o depósito do pó. • Limpe o filtro. • Verifique se o filtro está molhado por ter absorvido água ou outros líquidos do chão. Deixe que o filtro seque natural e totalmente antes de o utilizar. • Verifique se o depósito do pó e o reservatório de água estão instalados na devida posição. • A cabeça de aspiração está obstruída : <ul style="list-style-type: none"> – Retire a escova e limpe-a.
A escova central não roda	<ul style="list-style-type: none"> • Limpe a escova central. • Verifique se a escova central e a tampa da escova estão instaladas na devida posição.
Comportamento ou percurso de limpeza do robot efetuado de forma anómala	<ul style="list-style-type: none"> • Limpe cuidadosamente os sensores com um pano seco. • Desligue o robot, aguarde 3 segundos e ligue para reiniciar o robot.
Durante a limpeza não há saída de água	<ul style="list-style-type: none"> • Certifique-se de que existe água suficiente no reservatório de água. • Verifique se o módulo da esfregona está instalado na devida posição. • Verifique se a saída de água está bloqueada.
O robot não consegue estabelecer ligação à sua rede Wi-Fi	<p>Certifique-se de que o seu router Wi-Fi suporta bandas de 2,4 GHz e 802.11 b/g/n, uma vez que este equipamento não suporta bandas de 5 GHz.</p>



O indicador luminoso da estação de esvaziamento automático (apenas no X-Plorer Serie 75 S+) continua aceso a vermelho após a substituição do saco de pó

- Desligue a estação antes de qualquer manuseamento. Está proibida uma desmontagem forçada. Não utilize objetos não cortantes.
- Se o indicador luminoso da estação continuar aceso a vermelho após a substituição do saco de pó por um novo, retire a ficha de alimentação da tomada. Inverta a estação. Com uma chave de parafusos, retire os cinco parafusos que fixam a tampa do canal de pó. Retire a tampa do canal de pó. Verifique se existem corpos estranhos a bloquear o canal de pó. Se o canal de pó estiver bloqueado, retire os corpos estranhos com os dedos ou com um escovilhão para garrafas. Após limpar o canal de pó, volte a colocar a tampa e os cinco parafusos. Em seguida, inverta a estação e volte a ligar a ficha de alimentação. Depois, coloque o robot em frente à estação e prima o botão "Home" (Início) no robot. O robot regressa automaticamente à estação e inicia uma recolha de pó durante 20 segundos. O indicador luminoso está aceso a branco.
- Consulte os pictogramas abaixo.

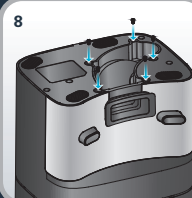
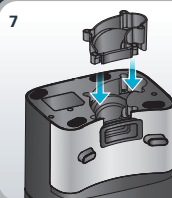
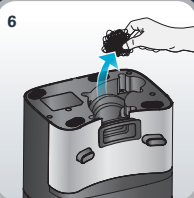
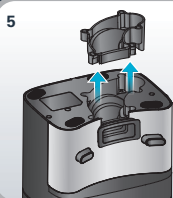
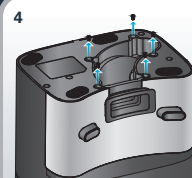
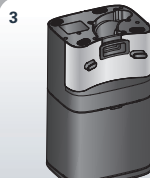
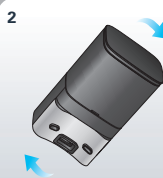



Teste em linha reta

Para medir o desempenho da recolha de pó de acordo com a norma IEC 62885-7, os equipamentos de teste podem ativar o teste em linha reta utilizando a funcionalidade de controlo remoto no menu da aplicação. Prima o botão POWER (botão de alimentação) três vezes para iniciar o modo BOOST (potência máxima).

ROWENTA®

Citiți cu atenție broșura „Instrucțiuni de siguranță și utilizare” înainte de prima utilizare

Pentru mai multe informații

www.rowenta.com

1. Caracteristici principale și instalare

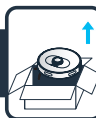

2. Conexiune cu aplicația gratuită



3. Restricții și recomandări de utilizare



4. Întreținere



5. Finalul duratei de viață a robotului



6. Probleme și soluții



7. Testul în linie dreaptă



RO

X-plorer Serie 75 S and Serie 75 S+

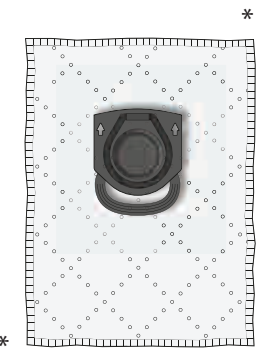
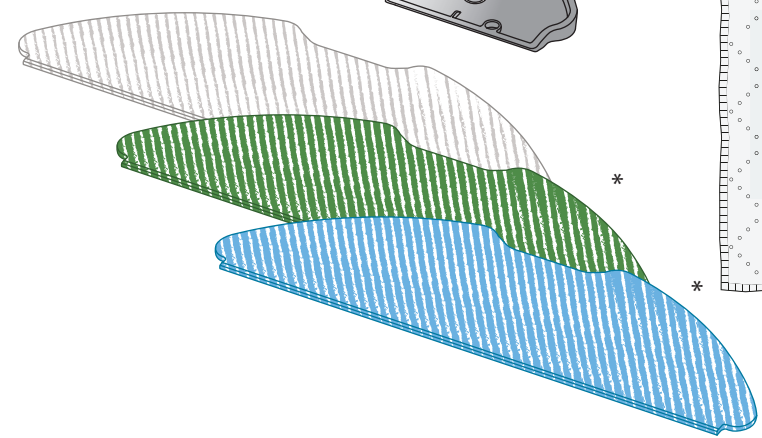
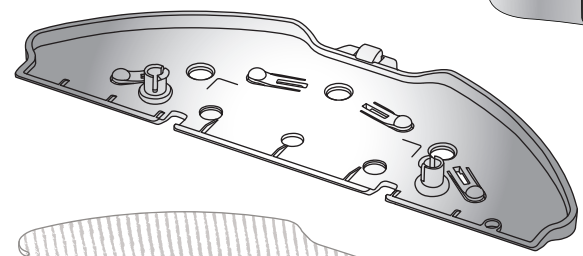
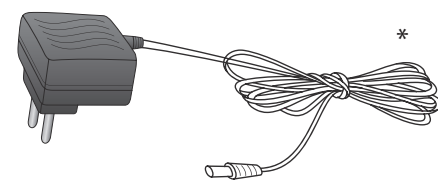
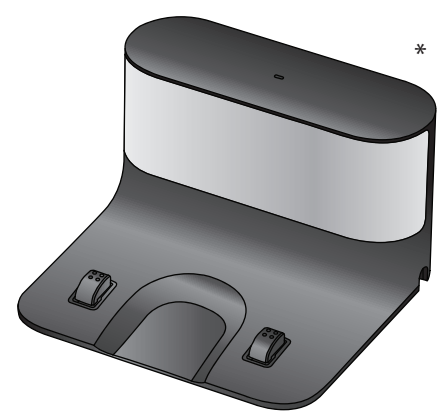
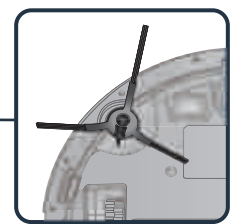
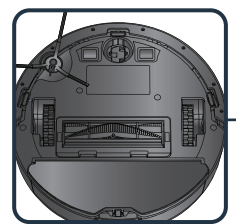
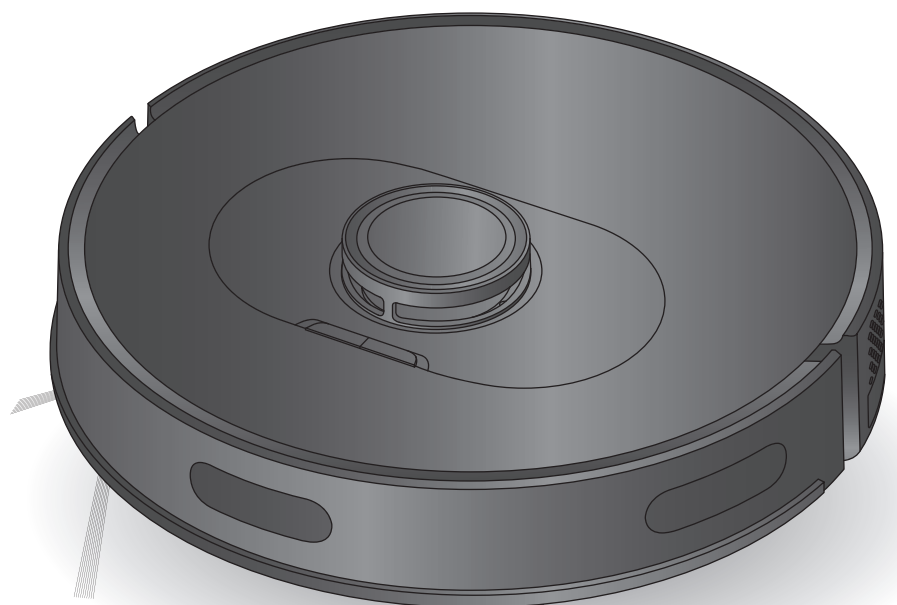

*în funcție de model



Este posibil ca robotul dumneavoastră să întâmpine dificultăți pe covoarele: cu ciucuri, prea groase, cu fire prea lungi, prea ușoare (de ex., covorașele de baie)

1.

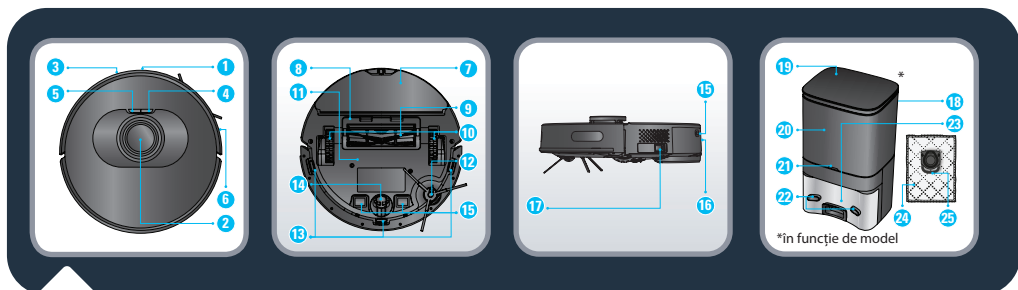
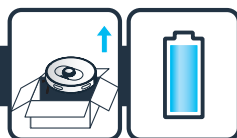

- | | | |
|-------------------------------|--|---------------------------------|
| 1. Senzor infraroșu | 10. Roată | 18. Stație de golire automată* |
| 2. Sistem LiDAR | 11. Baterie | 19. Capac superior |
| 3. Amortizor | 12. Perie laterală | 20. Compartiment sac de praf |
| 4. Alimentare / Start / Pauză | 13. Senzor anti-cădere | 21. Indicator |
| 5. Reîncărcare | 14. Rotilă | 22. Plăci de încărcare |
| 6. Bandă anti-coliziune | 15. Plăci de încărcare | 23. Admisie aspirare |
| 7. Ansamblu lavetă mop | 16. Buton eliberare recipient de praf și rezervor de apă | 24. Sac de praf Hygiene + |
| 8. Capac perie centrală | 17. Buton de pornire/oprire | 25. Mâner sac de praf Hygiene + |
| 9. Perie centrală | *in funcție de model | |

RO

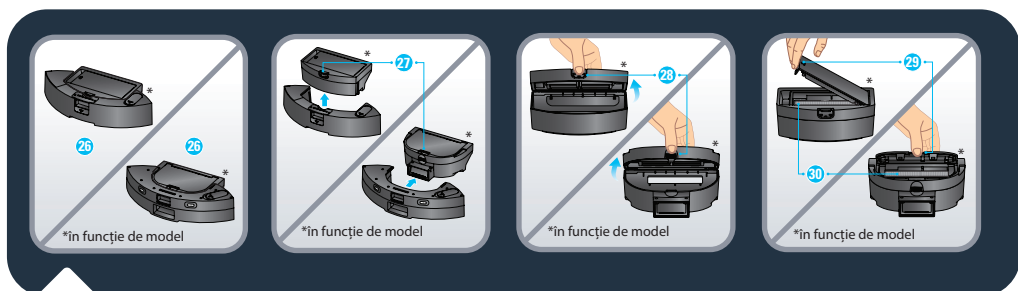

- | | |
|---|----------------------------------|
| 26. Recipient de praf și rezervor de apă 2 în 1* | 28. Deschidere recipient de praf |
| 27. Buton separare recipient de praf și rezervor de apă | 29. Deschidere filtru |
| | 30. Filtru |

1.

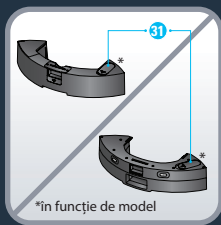
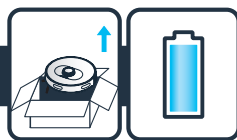

31. Capac admisie apă

32. Mop standard, care poate fi spălat (gri și alb)

33. Mop aspru pentru pete dificile, care poate fi spălat, (albastru și alb)*

34. Mop din microfibră, care poate fi spălat, pentru a capta praful fin, fără a utiliza apă (verde și alb)*

35. Stație de încărcare*

RO



Numai X-plorer Serie 75 S: Îndepărtați capacul inferior al stației de încărcare și conectați adaptorul. Acordați atenție aranjării cablului de conectare al adaptorului pentru a evita agățarea în timpul aspirării. Puneți la loc capacul inferior.

1.

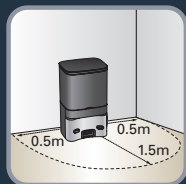
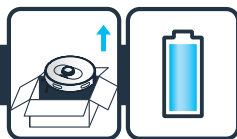

X-plorer Serie 75 S și S+: Pentru a amplasa stația de încărcare sau cea cu golire automată lipită de perete, asigurați-vă că există un spațiu gol de 0,5 m în părțile laterale și 1,5 m în fața stației. Nu instalați stația în apropierea scărilor. Cablul trebuie să fie tensionat. Întotdeauna amplasați stația pe o pardoseală dură. Nu amplasați stația pe covor.

RO

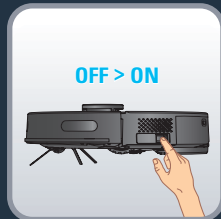
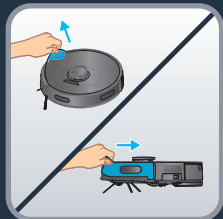

X-plorer Serie 75 S și S+: Conectați ștecărul cablului de alimentare la priza principală. Stația de încărcare luminează atunci când robotul nu este conectat. Îndepărtați banda de protecție de pe amortizor pentru a asigura funcționarea corespunzătoare a dispozitivului. X-plorer Serie 75 S și S+: Îndepărtați benzile de protecție și folia de pe produs. Luați robotul, instalați peria laterală apăsând-o ușor pentru a se fixa pe dispozitiv și porniți alimentarea.

1.

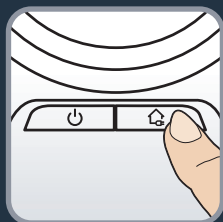
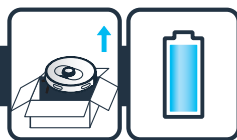

Numai X-plorer Serie 75 S: Așezați robotul pe stația de încărcare. Plăcile de încărcare de sub robot trebuie să le atingă pe cele de pe stația de încărcare. Încărcați complet robotul înainte de a-l utiliza pentru prima dată. Robotul este complet încărcat când indicatoarele albe ale robotului sunt aprinse normal (4-5 ore). Atunci când robotul este andocat corect, indicatorul luminos al stației de încărcare se va stinge.

Numai X-plorer Serie 75 S+: Așezați robotul în fața stației de golire automată. Apăsăți butonul „ACASĂ” de pe robot. Robotul va andoca automat la stația de golire automată. Nu așezați manual robotul lipit de stația de golire automată. După ce robotul este corect conectat la stație, stația de golire automată va începe automat colectarea prafului pentru 20 de secunde. Rețineți că timpul între două aspirări consecutive ale stației de golire automată este de 5 minute. Încărcați complet robotul înainte de a-l utiliza pentru prima dată. Robotul este complet încărcat când indicatoarele albe ale acestuia sunt aprinse normal (4-5 ore).

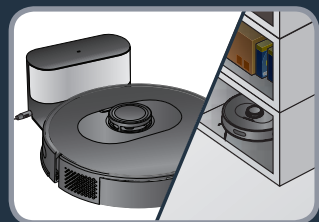

RO

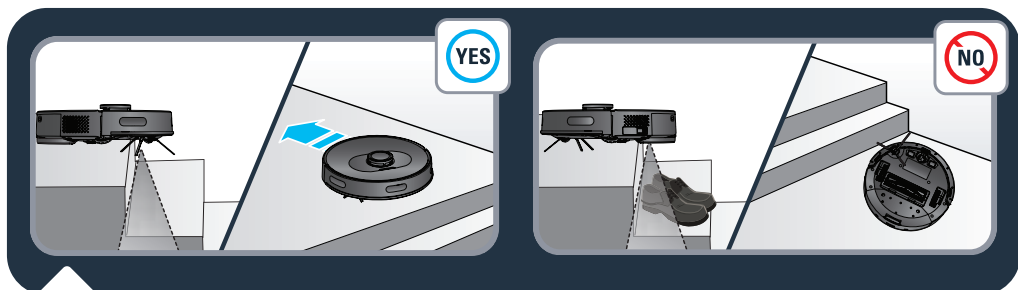
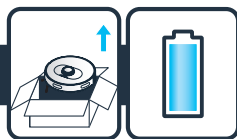

X-plorer Serie 75 S și S+: Pentru a prelungi durata de viață a bateriei, întotdeauna mențineți robotul la încărcare în stația de încărcare când nu este utilizat. Când nu folosiți robotul pentru o perioadă lungă de timp, încărcați complet bateria, opriți robotul și depozitați-l într-un loc uscat și răcoros.

1.



X-plorer Serie 75 S și S+: Robotul este echipat cu senzori de cădere pentru a detecta scările și spațiile goale. Robotul își va schimba direcția când le va detecta. Pentru a detecta corect diferențele de nivel ale podelei, asigurați-vă că nu există obiecte (geți, încălțăminte...) pe podea în apropierea golurilor, scărilor sau pe treptele scărilor. Robotul în apropierea scărilor fără obiecte . Robotul în apropierea scărilor cu încălțăminte, geți sau alte obiecte  (robotul nu va detecta corect scările și, în consecință, va cădea).

RO

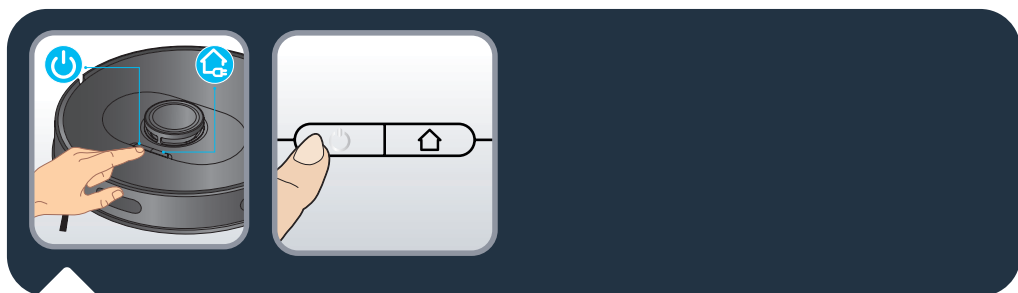

X-plorer Serie 75 S și S+: Apăsați butonul de alimentare de pe partea superioară a robotului pentru a începe curățarea automată sau utilizați aplicația „X-plorer Series 75&95” (consultați secțiunea 2).

Apăsați din nou pe butonul de alimentare pentru a pune pe pauză/continua curățarea. Apăsați butonul „acasă” pentru a finaliza curățarea; robotul se va întoarce la stație. Robotul revine automat la stație dacă este finalizată curățarea sau bateria este descărcată, pentru a se reîncărca. Robotul va reveni automat pentru a finaliza curățarea rămasă.

2.



X-ploer Serie 75 S și S+: Pentru a beneficia la maximum de toate funcționalitățile robotului dumneavoastră, descărcați aplicația gratuită „X-ploer Serie 75&95” (puteți utiliza codul QR de mai sus pentru a o găsi în AppStore sau Google Play) pe smartphone. Urmați instrucțiunile din aplicație pentru a vă bucura de toate beneficiile robotului.

RO



X-ploer Serie 75 S și S+: Când indicatorul alb de deasupra robotului clipește lent, dispozitivul așteaptă conexiunea. Când indicatorul alb este aprins normal, dispozitivul este conectat.

3a.

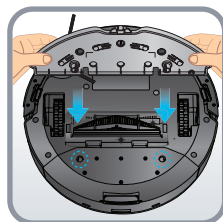
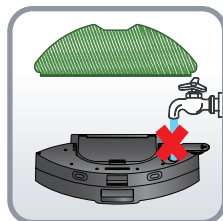
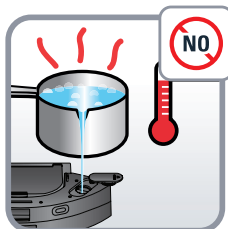
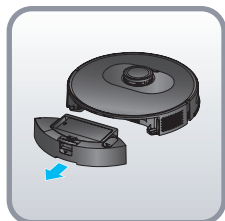

RO

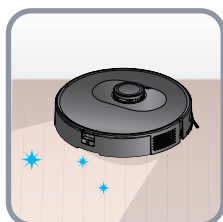
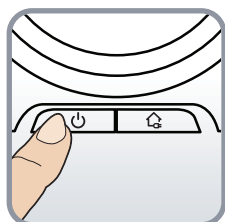

Nu adăugați detergenți în rezervorul de apă.

3b.

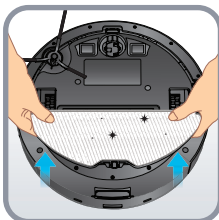
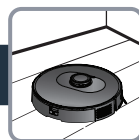

RO

3c.

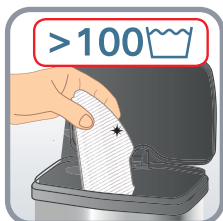
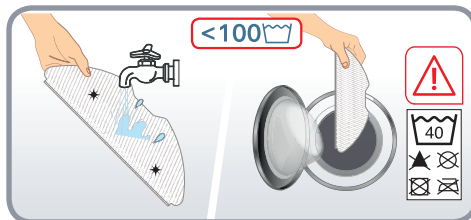
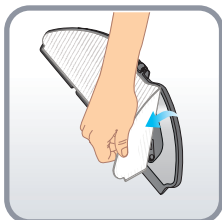
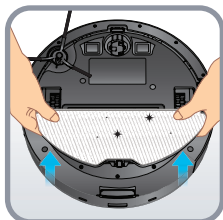

3d.

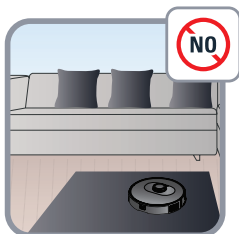

RO

4.

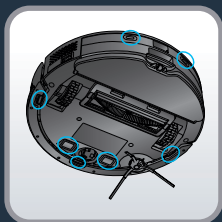
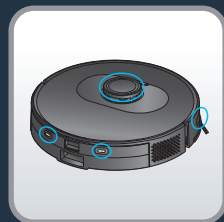

X-ploer Serie 75 S și S+: Ștergeți săptămânal senzorii robotului (din fața, lateralele și dedesubtul robotului) și plăcile de încărcare (din spatele și dedesubtul robotului) cu o lavetă curată, uscată și moale.

Numai X-ploer Serie 75 S: Ștergeți săptămânal fereastra stației de încărcare.

RO

4.



RO

Numai X-plorer Serie 75 S+: Când sacul de praf este plin, indicatorul stației de golire automată clipește roșu. Înlocuiți sacul de praf. Deschideți capacul superior. Trageți de mânerul sacului în sus și scoateți sacul afară. Indicatorul este de obicei roșu când sacul de praf nu este montat. Aruncați sacul de praf utilizat. Fixați noul sac de praf și asigurați-vă că acesta este corect montat. Închideți capacul superior. Indicatorul este alb când stația este în modul de veghe. Indicatorul este oprit când robotul este conectat corect la stație sau stația este în repaus. Dacă indicatorul clipește roșu după înlocuirea sacului de praf sau dacă se oprește colectarea prafului după o perioadă scurtă, starea este anormală. Scoateți ștecărul, întoarceți stația de golire automată și verificați dacă este blocat canalul de praf cu obiecte străine. În cazul în care canalul de praf este blocat de obiecte, deșurubați cele 6 șuruburi ale capacului transparent din plastic al canalului pentru a-l îndepărta. Îndepărtați obiectele străine. Puneți la loc capacul transparent.

Numai X-plorer Serie 75 S+: Curățați stația de golire automată și capul senzorului de încărcare folosind o lavetă curată, uscată și moale. Este recomandat să le curățați săptămânal.



Numai X-plorer Serie 75 S: Pentru a curăța recipientul de praf și rezervorul de apă 2 în 1, apăsați și mențineți butonul de eliberare și trageți în afară recipientul și rezervorul. Apăsați butonul de separare a recipientului de praf și rezervorului de apă pentru a ridica vertical recipientul de praf și a-l separa de rezervorul de apă. Goliți rezervorul de apă după fiecare utilizare. Deschideți recipientul de praf și goliți-l; loviți ușor recipientul pentru a îndepărta murdăria. Deschideți capacul filtrului și scoateți filtrul; loviți-l ușor de coșul de gunoi pentru a îndepărta murdăria. Puteți, de asemenea, să spălați recipientul și filtrul sub jet de apă. Lăsați-le la uscat timp de 24 ore. Puneți filtrul înapoi în locul original. Reinstalați recipientul de praf în rezervorul de apă și apoi instalați recipientul de praf și rezervorul de apă 2 în 1 în robot.

4.



RO

Numai X-plorer Serie 75 S+: Pentru a curăța recipientul de praf și rezervorul de apă 2 în 1, apăsați și mențineți butonul de eliberare și trageți în afară recipientul și rezervorul. Goliți recipientul de praf pentru a-l separa de rezervorul de apă. Goliți rezervorul de apă după fiecare utilizare. Deschideți recipientul de praf și goliți-l; loviți ușor recipientul pentru a îndepărta murdăria. Deschideți capacul filtrului și scoateți filtrul; loviți-l ușor de coșul de gunoi pentru a îndepărta murdăria. Puteți, de asemenea, să spălați recipientul și filtrul sub jet de apă. Lăsați-le la uscat timp de 24 ore. Puneți filtrul înapoi în locul original. Reinstalați recipientul de praf în rezervorul de apă și apoi instalați recipientul de praf și rezervorul de apă 2 în 1 în robot.

4.

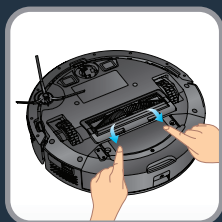
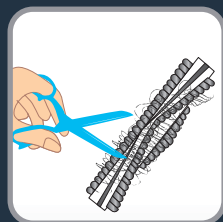
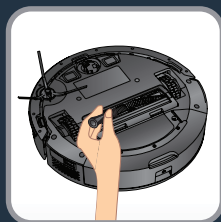
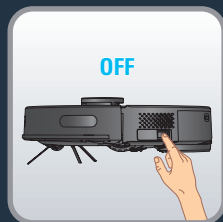

RO

X-plore Serie 75 S și S+: Pentru a curăța peria centrală, opriți robotul și întoarceți-l cu josul în sus. Apăsați pe dispozitivele de blocare pentru a scoate capacul. Scoateți peria centrală trăgând-o în sus. Curățați peria centrală tăind firele de păr încălțite înainte de a o pune la loc în robot. Curățați peria centrală săptămânal.

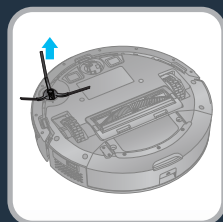

X-plore Serie 75 S și S+: Pentru a curăța peria laterală, îndepărtați-o din robot. Îndepărtați firele de păr încălțite înainte de a pune înapoi în robot. Curățați peria laterală lunar.

4.



X-plorer Serie 75 S și S+: Înlocuiți peria laterală la fiecare 6 luni. Aruncați peria veche și înlocuiți-o cu una nouă. Prindeți noua perie laterală în robot.

RO

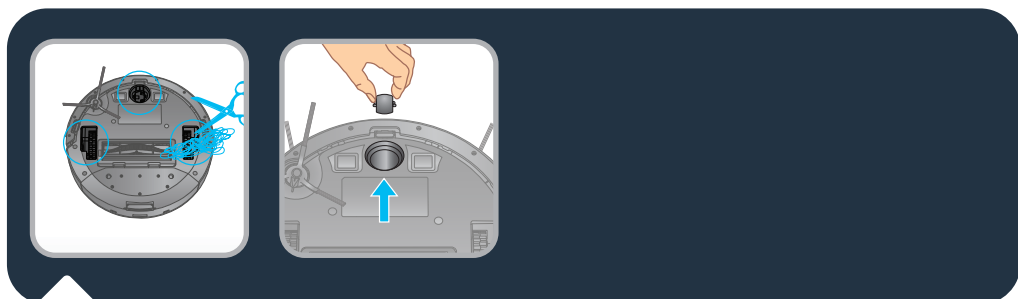

X-plorer Serie 75 S și S+: Pentru a curăța roțile, curățați o dată pe lună roata din față, din stânga și din dreapta. Axul roților se poate încălci cu păr, bucăți de pânză etc.; curățați-le lunar.

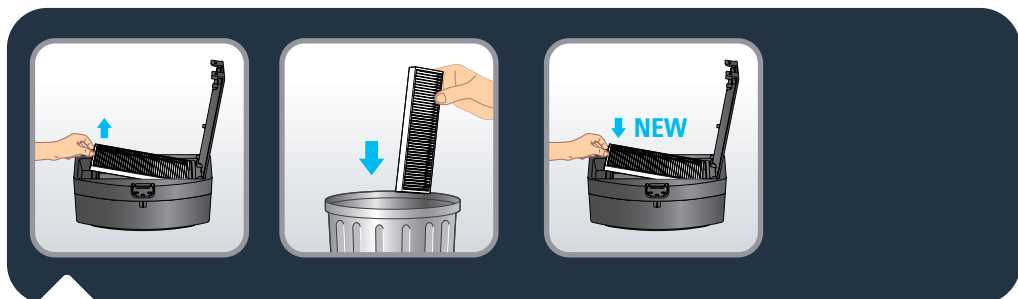

X-plorer Serie 75 S și S+: Înlocuiți filtrul cu unul nou la fiecare 6 luni pentru a menține performanțele optime.



Componentă	Curățarea componentei	Înlocuirea componentei
Recipient de praf	După fiecare utilizare	Nu este cazul
Rezervor de apă	După fiecare utilizare	Nu este cazul
Filtru	Săptămânal	De două ori pe an
Perie centrală	Săptămânal	Dacă este necesar
Senzori	Săptămânal	Nu este cazul
Roți	Lunar	Nu este cazul
Perie laterală	Lunar	De două ori pe an
Stație de încărcare*	Săptămânal	Nu este cazul
Stație de golire automată*	Săptămânal	Nu este cazul
Sac de praf Hygiene +*	Nu este cazul	Când este plin
Mop	După fiecare utilizare	De două ori pe an

*în funcție de model

5.



RO

Nu aruncați robotul la coșul de gunoi.

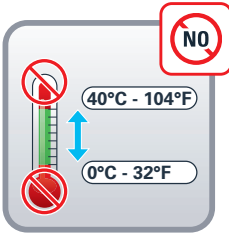

RO

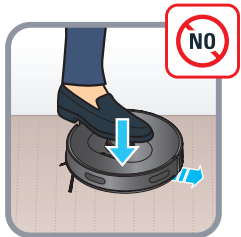
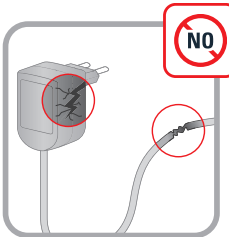
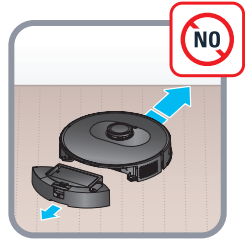



PROBLEMA	SOLUȚIA
Robotul nu pornește	<ul style="list-style-type: none"> • Asigurați-vă că robotul este conectat la alimentarea electrică. • Asigurați-vă că bateria este încărcată complet. • Asigurați-vă că alimentarea robotului este pornită.
Robotul se oprește brusc	<ul style="list-style-type: none"> • Verificați dacă robotul este înțepenit sau blocat de obstacole. • Verificați dacă bateria nu este descărcată. • Dacă problema persistă, opriți robotul, așteptați 3 secunde, apoi porniți-l din nou pentru a-l restarta. • Aparatul se poate supraîncălzi : <ul style="list-style-type: none"> – opriți aparatul și lăsați-l să se răcească timp de cel puțin 1 oră. – Dacă se supraîncălzește în mod repetat, contactați un centru de service omologat.
Robotul nu se încarcă	<ul style="list-style-type: none"> • Asigurați-vă că stația este conectată corespunzător sau contactați un centru de service omologat pentru a înlocui încărcătorul. • Verificați dacă indicatorul robotului clipește în timpul încărcării. • Ștergeți praful de pe plăcile de încărcare cu o lavetă uscată.
Încărcătorul se încălzește	Este perfect normal. Robotul poate rămâne conectat permanent la stație, fără niciun risc.
Robotul nu poate reveni la stație	<ul style="list-style-type: none"> • Eliberați stația de obiecte pe o rază de 0,5 m la stânga și la dreapta și 1,5 m în față. • Asigurați-vă că robotul începe să curețe de la stație, fără mișcări anormale. • Când robotul este în apropierea stației, poate reveni mai repede. Dacă stația este situată mai departe, robotul va avea nevoie de mai mult timp pentru a reveni. • Așteptați până când revine. • Curățați plăcile de încărcare.
Programul de curățare nu este executat	<ul style="list-style-type: none"> • Asigurați-vă că robotul a fost pornit. • Setati ora și programați ora pentru curățarea automată cu ajutorul aplicației. • Asigurați-vă că ora programată a fost setată corect. • Verificați dacă nivelul bateriei nu este prea scăzut pentru a începe curățarea. • Robotul nu pornește nicio curățare programată când se efectuează o sarcină.
Fluierat la aspirare	<ul style="list-style-type: none"> • Verificați ca admisia de aspirare să nu fie obstrucționată. • Goliți recipientul de praf. • Curățați filtrul. • Verificați dacă filtrul este ud din cauză că pe podea există apă sau alte lichide. Lăsați filtrul să se usuce foarte bine în mod natural înainte de utilizare. • Verificați dacă recipientul de praf și rezervorul de apă sunt instalate corespunzător. • Capul de aspirare este obturat : <ul style="list-style-type: none"> – Scoateți peria și curățați-o.
Peria centrală nu se rotește	<ul style="list-style-type: none"> • Curățați peria centrală. • Verificați dacă peria centrală și capacul acesteia sunt montate corect.
Acțiune anormală sau traseu de curățare anormal ale robotului	<ul style="list-style-type: none"> • Curățați cu atenție senzorii cu o lavetă uscată. • Opriți robotul, așteptați 3 secunde și porniți-l pentru a-l restarta.
Nu se eliberează apă în timpul spălării cu mopul	<ul style="list-style-type: none"> • Asigurați-vă că există suficientă apă în rezervor. • Verificați dacă modulul mopului este montat corect. • Verificați dacă ieșirea pentru apă nu este blocată.
Robotul nu se poate conecta la rețeaua Wi-Fi	Asigurați-vă că routerul Wi-Fi acceptă benzi de 2,4 GHz și 802.11 b/g/n, deoarece acest echipament nu acceptă benzi de 5 GHz.



Indicatorul luminos al stației de golire automată (doar la X-Plorer Serie 75 S+) încă este roșu după ce a fost pus un nou sac de praf

- Scoateți din priză stația înainte de orice manevrare. Este interzisă demontarea violentă. Nu folosiți obiecte contondente.
- Dacă indicatorul luminos al stației încă este roșu după ce a fost pus un nou sac de praf, scoateți cablul de încărcare. Întoarceți stația. Folosind o șurubelniță, scoateți cele 5 șuruburi ale capacului canalului de praf. Scoateți capacul canalului de praf. Verificați dacă sunt prezente obiecte străine care blochează canalul de praf. Dacă canalul de praf este blocat, scoateți obiectele străine folosind mâna sau o perie pentru sticle. După ce ați curățat canalul de praf, puneți capacul și cele 5 șuruburi la loc. Apoi, întoarceți stația și atașați cablul de alimentare și așezați robotul în fața stației și apăsați butonul „Acasă” de pe robot. Robotul va merge automat la stație și va începe colectarea prafului timp de 20 de secunde. Indicatorul luminos este alb.
- Vedeți pictogramele mai jos.

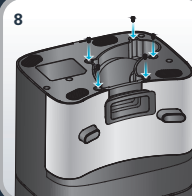
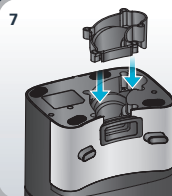
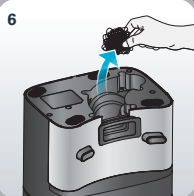
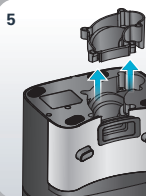
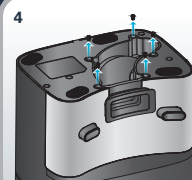
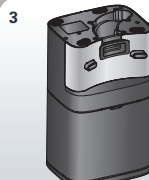



Testul în linie dreaptă

Pentru a măsura performanțele de colectare a prafului în conformitate cu IEC 62885-7, cei care testează pot activa testul în linie dreaptă utilizând funcția de control de la distanță din meniul aplicației. Apăsați butonul POWER de trei ori pentru a porni modul BOOST (putere maximă).

Моля, прочетете внимателно книжката „Инструкции за безопасност и употреба“ преди първа употреба

За повече информация

www.rowenta.com

1. Основни характеристики и монтаж

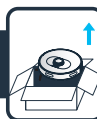

BG

2. Съвързване с безплатното приложение



3. Ограничения и препоръки за употреба



4. Поддръжка



5. Край на жизнения цикъл на работа



6. Проблеми и решения



7. Директен тест



X-plorer Serie 75 S and Serie 75 S+

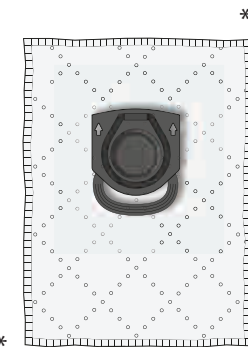
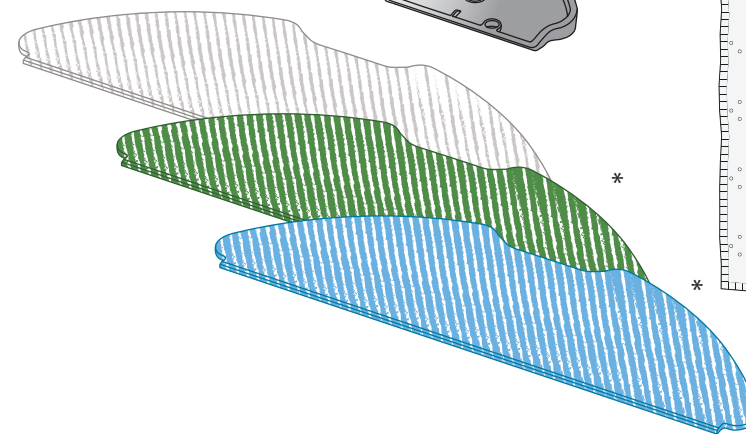
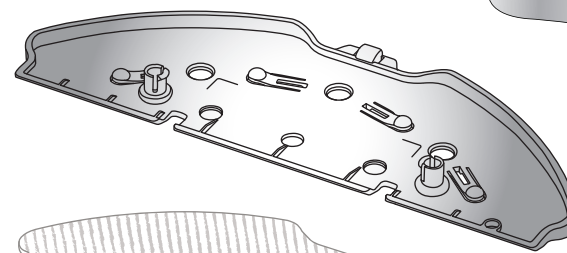
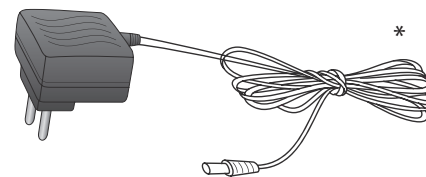
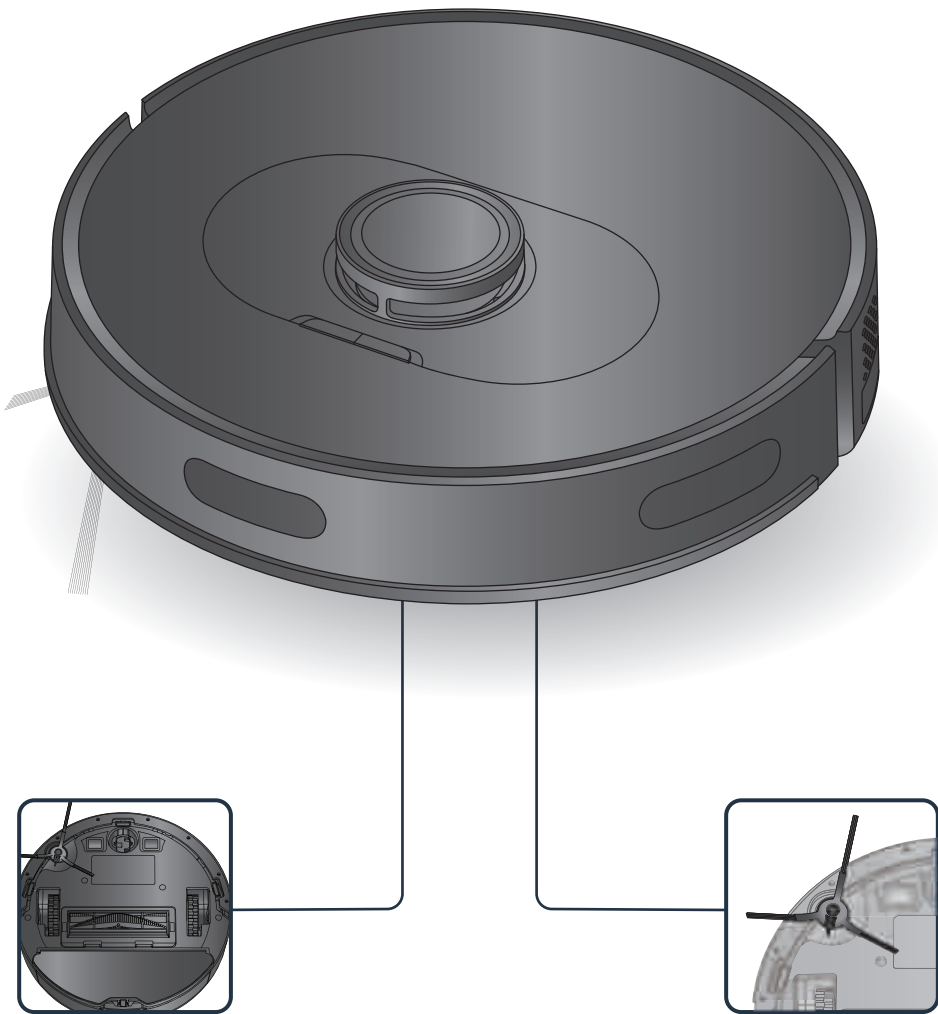

*В ЗАВИСИМОСТ ОТ МОДЕЛА



Работата на работата Ви може да бъде затруднена върху килими: с дълги ресни, прекалено дебели влакна, с дълъг косъм, прекалено леки влакна (пример: постелка за баня)

1.

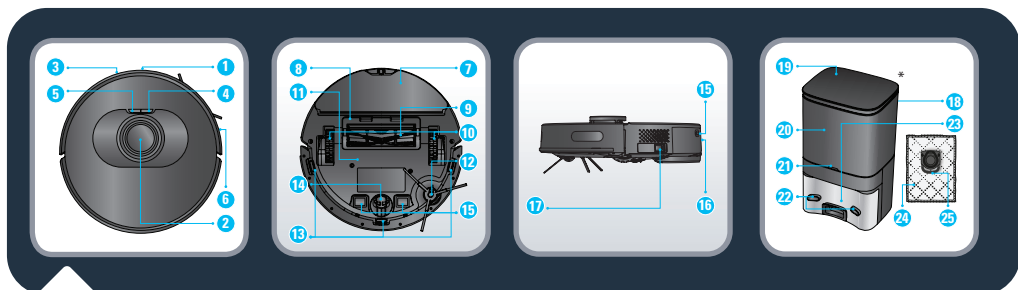
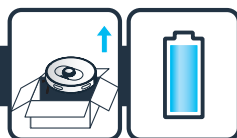

- | | | |
|-------------------------------|---|---|
| 1. Инфрачервен сензор | 12. Странична четка | 19. Горен капак |
| 2. LiDAR | 13. Сензор против падане | 20. Камера на торбата за прах |
| 3. Амортисьор | 14. Колелце | 21. Индикатор |
| 4. Захранване/старт/пауза | 15. Зареждащи плочи | 22. Зареждащи плочи |
| 5. Презареждане | 16. Бутон за освобождаване на резервоара за вода и контейнера за прах | 23. Засмукващ отвор |
| 6. Лента против сблъсък | 17. Бутон за вкл./изкл. | 24. Торба за прах Hygiene + |
| 7. Кърпа за mop | *в зависимост от модела | 25. Дръжка на торбата за прах Hygiene + |
| 8. Капак на централната четка | 18. Станция за автоматично изпразване* | |
| 9. Централна четка | | |
| 10. Колело | | |
| 11. Батерия | | |

BG

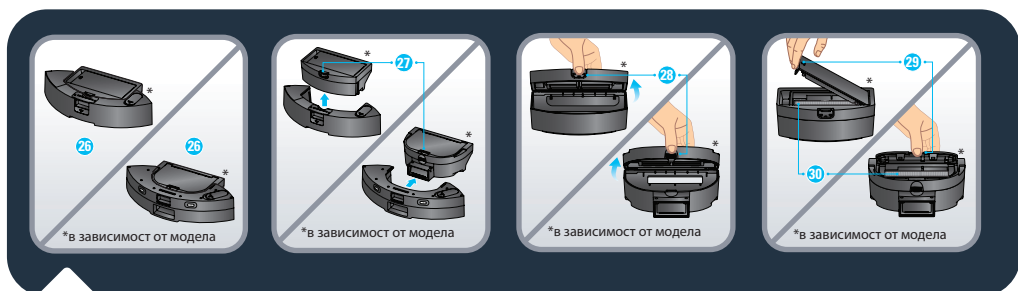

- | | |
|--|---------------------------------|
| 26. Контейнер за прах и резервоар за вода „2 в 1“* | 28. Отвор за контейнера за прах |
| 27. Бутон за отделяне на контейнера за прах и резервоара за вода | 29. Отвор за филтъра |
| | 30. Филтър |

1.

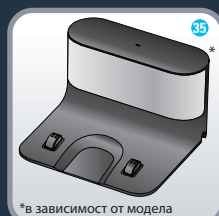
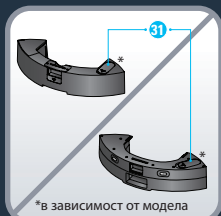
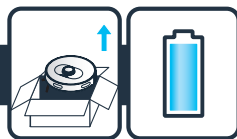

- 31. Капачка на изхода за вода
- 32. Стандартен mop за многократна употреба (сиво и бяло)
- 33. Mop за търкане за многократна употреба за упорити петна (синьо и бяло)*

- 34. Микрофибърен mop за многократна употреба за улавяне на фин прах без вода (зелено и бяло)*
- 35. Докинг станция*

BG



Само за X-plorer от серия 75 S: отстранете долния капак на докинг станцията и свържете адаптера. Внимавайте при прокарването на свързващия проводник на адаптера, така че да избегнете навиването му по време на почистване. Поставете капака на дъното обратно на мястото му.

1.

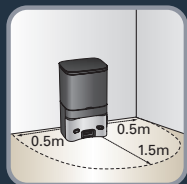
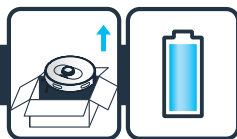

X-plorer от серия 75 S и S+: за да поставите докинг станцията или станцията за автоматично изправване до стената, осигурете свободно пространство с размери 0,5 м дълбочина и 1,5 м ширина за станцията. Не монтирайте станцията в близост до стълбище. Кабелът трябва да е добре захванат. Винаги поставяйте станцията върху твърда подова настилка. Не поставяйте станцията върху килим.

BG

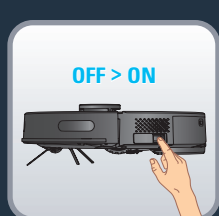

X-plorer от серия 75 S и S+: свържете щепсела на захранващия кабел към главния контакт. Докинг станцията светва, когато роботът не е включен в контакта. Отстранете предпазната лента върху амортизатора, за да гарантирате правилната работа на устройството.

X-plorer от серия 75 S и S+: отстранете предпазните ленти и фолио върху продукта. Вземете робота, монтирайте страничната четка, като я натиснете леко, за да фиксирате страничната четка върху устройството, и включете превключвателя за захранване.

1.

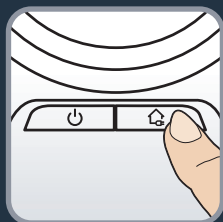
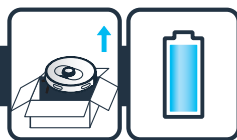

Само за X-plorer от серия 75 S: поставете робота върху докинг станцията. Зареждащите плочи под робота трябва да докосват тези на докинг станцията. Заредете робота напълно, преди да го използвате за пръв път. Роботът е напълно зареден, когато белите индикатори на робота светят нормално (4 – 5 часа). При правилно включване на робота в контакта лампичката на докинг станцията ще изгасне.

Само за X-plorer от серия 75 S+: Поставете робота пред станцията за автоматично изпразване. Натиснете бутона за връщане в начална позиция на робота. Роботът автоматично ще се прибере в станцията за автоматично изпразване. Не поставяйте ръчно робота срещу станцията за автоматично изпразване. След като роботът е правилно свързан към станцията, станцията за автоматично изпразване ще започне автоматично да събира прах за 20 секунди. Моля, имайте предвид, че времето между две последователни всмуквания на станцията за автоматично изпразване е над 5 минути. Моля, заредете робота напълно, преди да го използвате за пръв път. Роботът е напълно зареден, когато белите индикатори на робота светят нормално (4 – 5 часа).

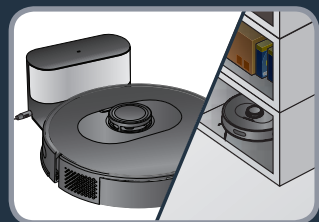

BG

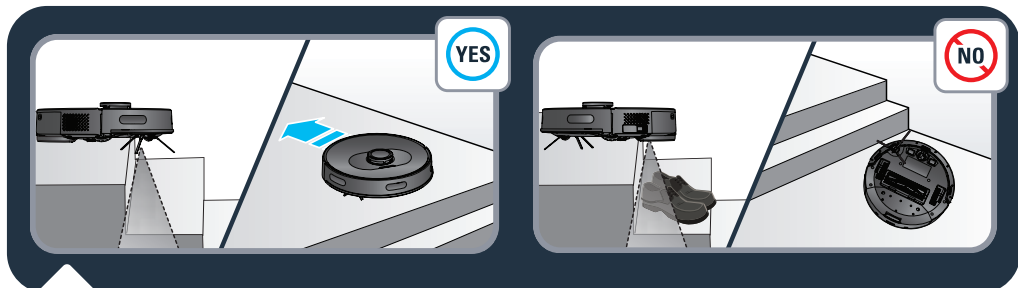
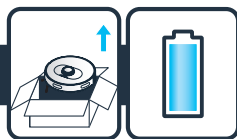

X-plorer от серия 75 S и S+: За да удължите живота на батерията, винаги оставайте робота да се зарежда върху докинг станцията, когато не го използвате. Когато не използвате робота за дълъг период от време, моля, заредете батерията напълно, изключете робота и го оставете на съхранение на хладно и сухо място.

1.



X-plorer от серия 75 S и S+: Роботът разполага със сензори против падане, за да разпознава стълби или дупки. Роботът ще промени посоката си на движение, когато ги засече. За правилно разпознаване на разликата в нивата на пода се уверете, че на пода в близост до фуги, стълбище или върху стъпалата на стълбище няма предмети (чанти, обувки...). Роботът в близост до стълбище без предмети . Роботът в близост до стълбище, върху което има обувки, чанти или други предмети  (роботът няма да разпознае правилно стълбището и вследствие на това ще падне).

BG

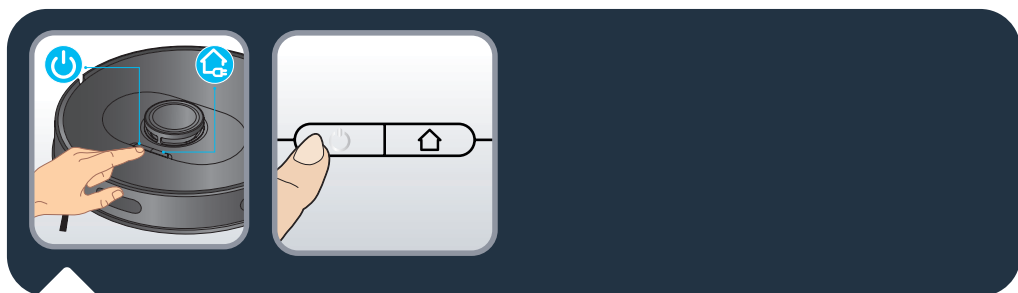

X-plorer от серия 75 S и S+: натиснете бутона за захранването в горната част на робота, за да стартирате автоматичното почистване, или използвайте приложението „X-plorer Series 75&95“ (вижте раздел 2).

Отново натиснете бутона за захранването за поставяне на пауза/възобновяване на почистването.

Натиснете бутона за връщане в начална позиция, за да прекратите почистването, роботът ще се върне към станцията.

Роботът автоматично се връща в станцията, ако почистването е приключило или ако батерията е изтощена, за да се презареди. Роботът ще възобнови автоматично работа, за да завърши останалата работа по почистването.

2.



X-plorer от серия 75 S и S+: за да се възползвате максимално от всичките възможности на робота си, изтеглете безплатното приложение „X-plorer Series 75&95“ (можете да заснемете QR кода по-горе, за да го откриете в AppStore или Google play) на Вашия смартфон. Просто следвайте инструкциите в приложението, за да се насладите на работата с робота.

BG



X-plorer от серия 75 S и S+: когато белият индикатор в горната част на робота мига през големи интервали, устройството чака свързване. Когато белият индикатор свети нормално, устройството е свързано.

3а.

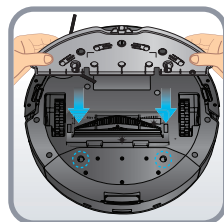
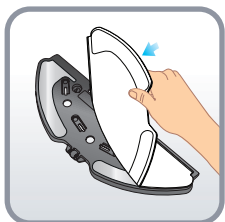
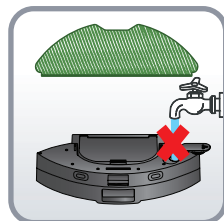
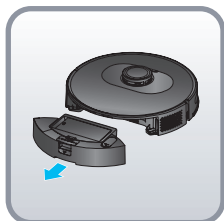

BG

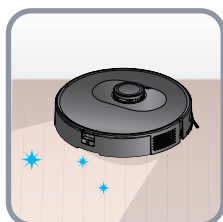
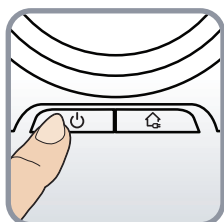

Не добавяйте почистващи препарати в резервоара за вода.

3b.

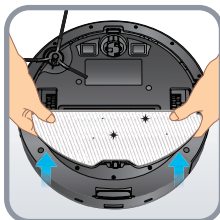
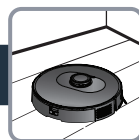

BG

3c.

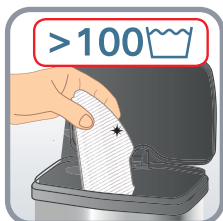
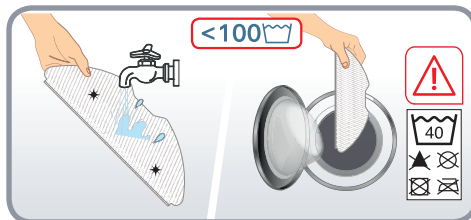
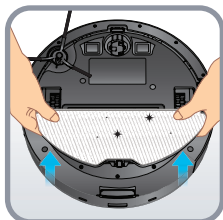

3d.

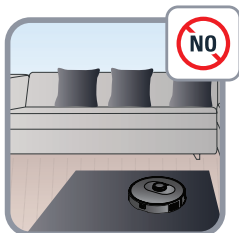

BG

4.

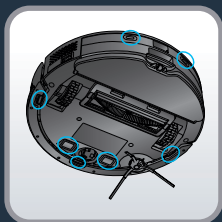
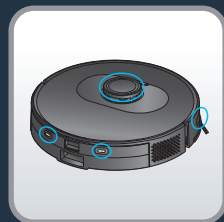

X-plore® от серия 75 S и S+: веднъж седмично избърсвайте сензорите на робота (отпред, отстрани и отдолу на робота) и зареждащите плочи (отзад и отдолу на робота) с чиста, мека и суха кърпа.

Само за X-plore® от серия 75 S: веднъж седмично избърсвайте прозореца на докинг станцията.

BG



Само за X-plorer от серия 75 S+: когато торбата за прах се напълни, индикаторът на станцията за автоматично изпразване светва в червено. Моля, сменете торбата за прах. Отворете горния капак. Издърпайте дръжката на торбата за прах и я извадете. Индикаторът обикновено свети в червено, когато торбата за прах не е на мястото си. Изхвърлете използваната торба за прах. Монтирайте нова торба за прах, уверете се, че торбата за прах е монтирана правилно на мястото си. Затворете горния капак. Индикаторът свети в бяло, когато станцията е в режим на готовност. Индикаторът е изключен, когато роботът е правилно свързан към станцията или ако станцията е в режим на сън. Ако индикаторът мига в червено след смяна на торбата за прах или ако събирането на прах спре след кратък период от време, състоянието е необичайно. Изключете захранващия щепсел от контакта, обърнете станцията за автоматично изпразване и проверете дали каналът за прах не е запушен с чужди предмети. Ако каналът за прах е запушен с предмети, развийте 6-те винта на прозрачния пластмасов капак на канала за прах, за да го отстраните. Отстранете чуждите предмети. Поставете обратно прозрачния капак.

Само за X-plorer от серия 75 S+: почистете станцията за автоматично изпразване и главата на сензора за зареждане с чиста, мека и суха кърпа. Препоръчително е да ги почиствате веднъж седмично.



Само за X-plorer от серия 75 S: за да почистите контейнера за прах и резервоара за вода „2 в 1“, натиснете и задръжте бутона за освобождаване и ги издърпайте навън. Натиснете бутона за отделяне на контейнера за прах и резервоара за вода, за да повдигнете вертикално контейнера за прах и да го отделите от резервоара за вода. Изпразвайте резервоара за вода, след всяка употреба. Отворете контейнера за прах и го изпразнете, внимателно чукнете контейнера за прах, за да отстраните замърсяванията. Отворете капака на филтъра, за да извадите филтъра, и внимателно го чукнете върху кошче за смет, за да отстраните праха. Можете също да миете контейнера за прах и филтъра под течаща вода. Оставете ги да изсъхнат за 24 часа. Поставете обратно филтъра на мястото му. Монтирайте обратно контейнера за прах към резервоара за вода и след това монтирайте контейнера за прах и резервоара за вода „2 в 1“ обратно към робота.

4.

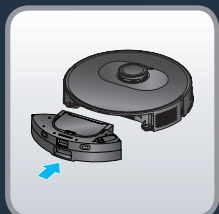
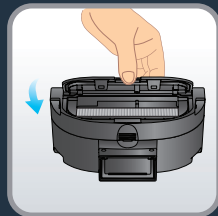
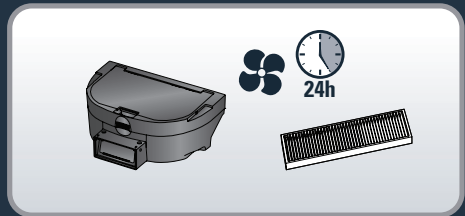
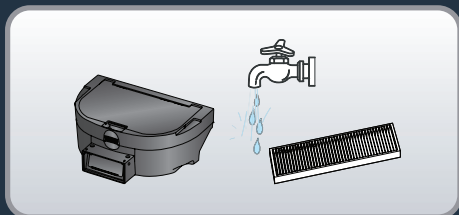
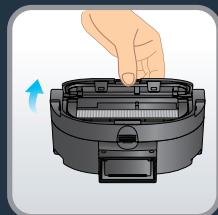
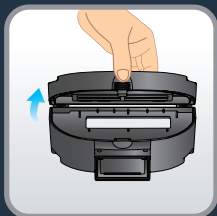
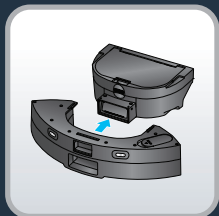

Само за X-plorer от серия 75 S+: за да почистите контейнера за прах и резервоара за вода „2 в 1“, натиснете и задръжте бутона за освобождаване и ги издърпайте навън. Плъзнете хоризонтално контейнера за прах, за да го отделите от резервоара за вода. Изпразвайте резервоара за вода, след всяка употреба. Отворете контейнера за прах и го изпразнете, внимателно чукнете контейнера за прах, за да отстраните замърсяванията. Отворете капака на филтъра, за да извадите филтъра, и внимателно го чукнете върху кошче за смет, за да отстраните праха. Можете също да миете контейнера за прах и филтъра под течаща вода. Оставете ги да изсъхнат за 24 часа. Поставете обратно филтъра на мястото му. Монтирайте обратно контейнера за прах към резервоара за вода и след това монтирайте контейнера за прах и резервоара за вода „2 в 1“ обратно към робота.

4.

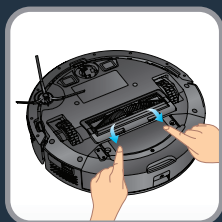
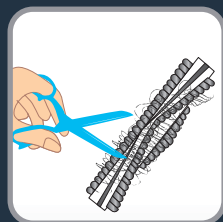
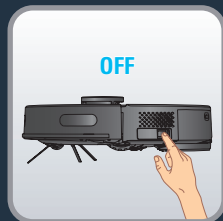

BG

X-plorer от серия 75 S и S+: за да почистите централната четка, изключете робота и го обърнете с горната част надолу. Натиснете ключалките надолу, за да извадите капака. Извадете централната четка нагоре. Почистете централната четка, като изрежете навитите косми, преди да я поставите обратно на мястото ѝ в робота. Почиствайте централната четка веднъж седмично.v

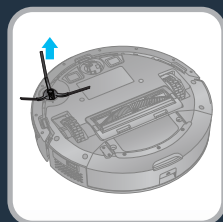

X-plorer от серия 75 S и S+: за да почистите страничната четка, я отстранете, като я освободите от скобите. Отстранете навитите косми, преди да я поставите обратно на мястото ѝ в робота. Почиствайте страничната четка веднъж месечно.

4.

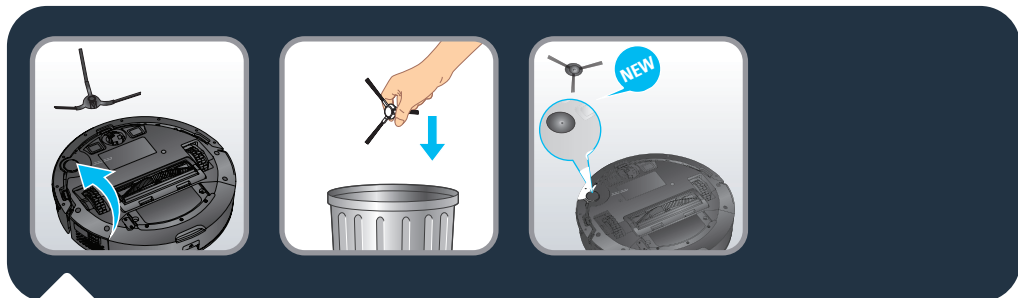

X-plore от серия 75 S и S+: сменяйте страничната четка на всеки 6 месеца. Изхвърлете старата четка и я сменете с нова. Монтирайте новата странична четка към робота чрез скобите.

BG

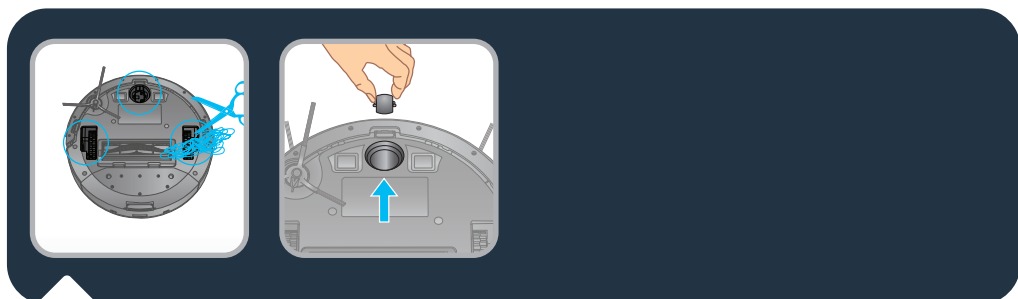

X-plore от серия 75 S и S+: За да почистите колелата, почиствайте предното, лявото и дясното колело веднъж месечно. В процепите на колелата може да са се заплели коса, конци от дрехи и т.н. Почиствайте ги веднъж месечно.

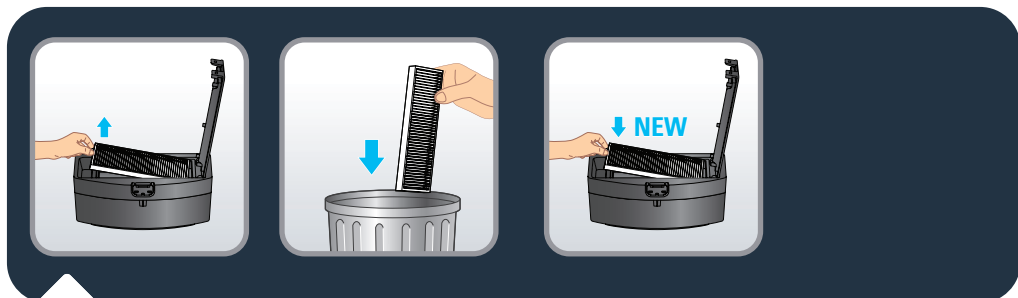

X-plore от серия 75 S и S+: на всеки 6 месеца сменяйте филтъра с нов, за да поддържате оптимална ефективност.



Компонент	Почистване на компонента	Подмяна на компонента
Кошче за прах	След всяка употреба	Неприложимо
Резервоар за вода	След всяка употреба	Неприложимо
Филтър	Веднъж седмично	Два пъти годишно
Централна четка	Веднъж седмично	Ако е необходимо
Сензори	Веднъж седмично	Неприложимо
Колела	Веднъж месечно	Неприложимо
Странична четка	Веднъж месечно	Два пъти годишно
Докинг станция*	Веднъж седмично	Неприложимо
Станция за автоматично изпразване*	Веднъж седмично	Неприложимо
Торба за прах Hygiene +*	Неприложимо	Когато е пълен
моп	След всяка употреба	Два пъти годишно

*в зависимост от модела

5.



BG

Не изхвърляйте робота в кош за боклук.

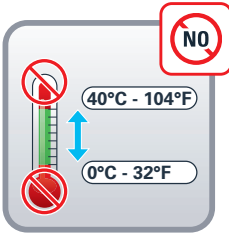

BG

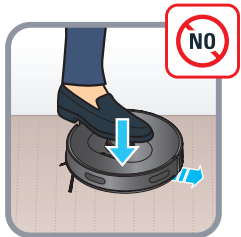
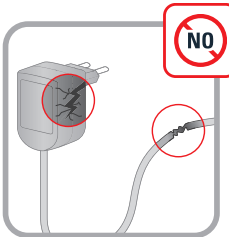
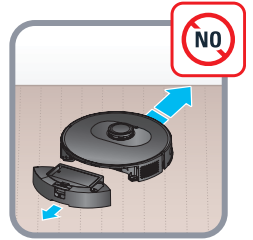



НЕИЗПРАВНОСТ	РЕШЕНИЕ
Роботът не стартира	<ul style="list-style-type: none"> • Уверете се, че роботът е свързан към захранването. • Уверете се, че батерията е напълно заредена. • Уверете се, че превключвателят на робота е включен.
Роботът спира внезапно по време на работа	<ul style="list-style-type: none"> • Проверете дали роботът не е заседнал, или е блокиран от препятствия. • Проверете дали зарядът на батерията не е твърде нисък. • Ако проблемът остава, моля, изключете робота, изчакайте 3 секунди и след това го включете, за да го рестартирате. • Уредът може да е прегрял : <ul style="list-style-type: none"> – спрете уреда и го оставете да се охлади поне за 1 час. – Ако прегрява често, се свържете с одобрен сервизен център.
Роботът не може да се зарежда	<ul style="list-style-type: none"> • Проверете дали станцията е свързана правилно, или се свържете с одобрен сервизен център, за да смените зарядното устройство. • Проверете дали индикаторът на робота мига по време на зареждане. • Избършете праха от зареждащите плочи със суха кърпа.
Зарядното устройство се загрева	<p>Това е напълно нормално. Роботът може да бъде постоянно свързан към станцията, без да има никакъв риск.</p>
Роботът не може да се върне в станцията	<ul style="list-style-type: none"> • Разчистете предметите около станцията в рамките на 0,5 m от лявата и дясната страна и в рамките на 1,5 m отпред. • Уверете се, че роботът започва да почиства от станцията без необичайно движение. • Когато роботът е близо до станцията, той може да се върне по-бързо. Но ако станцията се намира далеч, на робота ще бъде необходимо повече време, за да се върне. Моля, изчакайте, докато се върне. • Почистете зареждащите плочи.
Графикът за почистване не е изпълнен	<ul style="list-style-type: none"> • Уверете се, че захранването на робота е включено. • Задайте часа и планирайте времето за автоматично почистване в приложението. • Уверете се, че определеният час е зададен правилно. • Проверете дали нивото на заряд на батерията не е твърде ниско, за да се стартира почистването. • Роботът няма да стартира планирано почистване по време на изпълнението на задача.
Свирещ звук при засмукване	<ul style="list-style-type: none"> • Проверете дали засмукващият отвор не е запушен. • Изпразнете контейнера за прах. • Почистете филтъра. • Проверете дали филтърът не е намокрен с вода, или други течности по пода. Оставете филтъра да изсъхне напълно по естествен начин преди употреба. • Проверете дали контейнерът за прах и резервоарът за вода са монтирани правилно. • Смукателната глава запушена : <ul style="list-style-type: none"> – Отстранете четката и я почистете.
Централната четка не се върти	<ul style="list-style-type: none"> • Почистете централната четка. • Проверете дали централната четка и капакът на четката са монтирани правилно.
Необичайно действие или маршрут на почистване на робота	<ul style="list-style-type: none"> • Внимателно почистете сензорите със суха кърпа. • Изключете робота, изчакайте 3 секунди и след това го включете, за да го рестартирате.
По време на почистване с мопа не се отделя вода	<ul style="list-style-type: none"> • Уверете се, че в резервоара за вода има достатъчно вода. • Проверете дали модулът на мопа е монтиран правилно. • Проверете дали изходът за вода не е запушен.
Роботът не може да се свърже с Вашата Wi-Fi мрежа	<p>Уверете се, че Вашият Wi-Fi рутер поддържа честотни ленти от 2,4 GHz и 802,11 b/g/n, тъй като това оборудване не поддържа честотни ленти от 5 GHz.</p>



Светлинният индикатор на станцията за автоматично изпразване (само за X-Plorer от серия 75 S+) все още е червен след смяна на нова торба за прах

- Моля, изключете станцията от контакта, преди каквато и да било манипулация. Насилственото разглобяване е забранено. Не използвайте тъпи предмети.
- Ако светлинният индикатор на станцията все още е червен, след като торбата за прах е сменена с нова, моля, извадете щепсела. Обърнете станцията. С отвертка отстранете 5-те винта, които държат капака на канала за прах. Отстранете капака на канала за прах. Проверете дали има чужди тела, блокиращи канала за прах. Ако каналът за прах е запушен, моля, отстранете чуждите тела с пръсти или с четка за бутилки. След като почистите канала за прах, моля, поставете обратно капака и 5-те винта. След това обърнете станцията и включете отново щепсела, поставете робота пред станцията и натиснете бутона „Home“ (Начало) на робота. Роботът автоматично ще се върне в станцията и ще започне събиране на прах в продължение на 20 секунди. Светлинният индикатор е бял.
- Вижте пиктограмите по-долу.

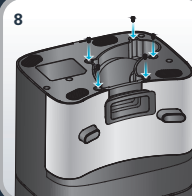
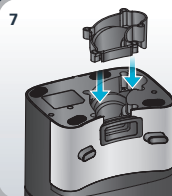
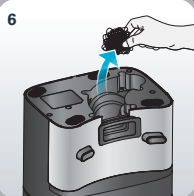
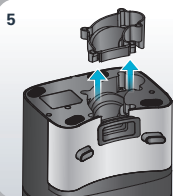
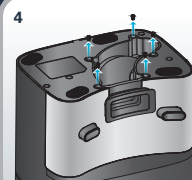
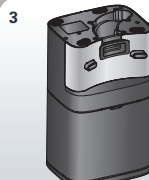



Директен тест

За измерване на ефективността на събиране на прах в съответствие с IEC 62885 7 потребителите, които тестват уреда, могат да активират директния тест чрез функцията за дистанционно управление в менюто на приложението. Натиснете бутона POWER (ЗАХРАНВАНЕ) три пъти за стартиране на режим BOOST (ПОДСИЛВАНЕ) (максимална мощност).

Před prvním použitím si pečlivě přečtěte příručku „Bezpečnostní pokyny a návod k použití“

Pro více informací

www.rowenta.com

1. Hlavní funkce a instalace

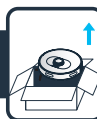

CS

2. Připojení k bezplatné aplikaci



3. Omezení a doporučení k použití



4. Údržba



5. Konec životnosti robota



6. Problémy a řešení



7. Přímý test



X-plorer Serie 75 S and Serie 75 S+

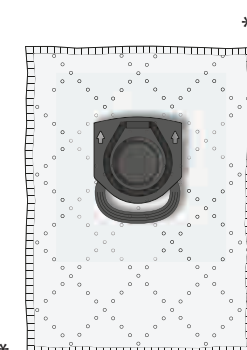
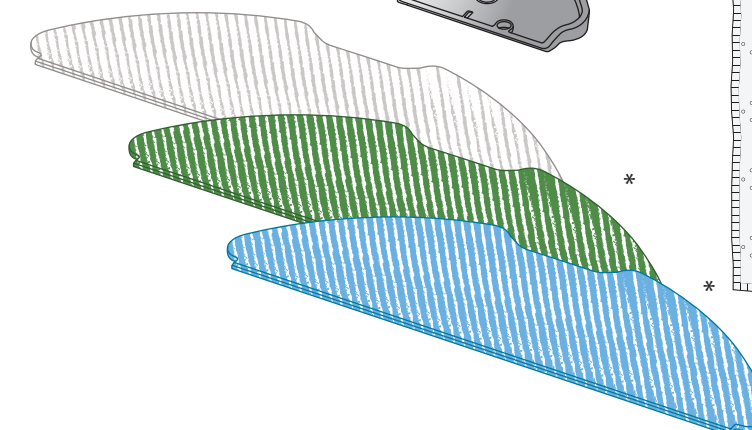
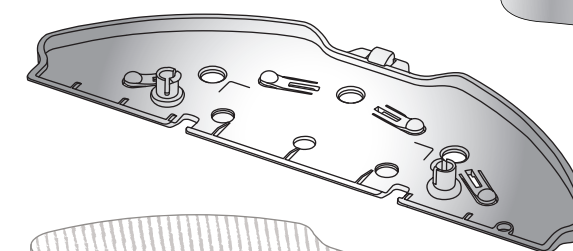
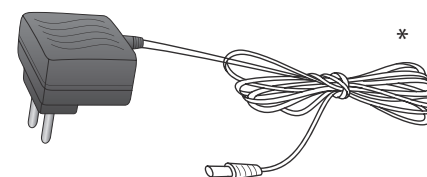
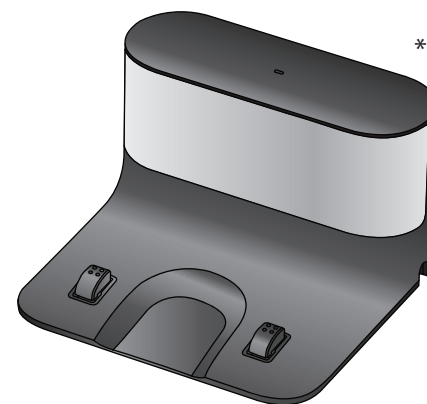
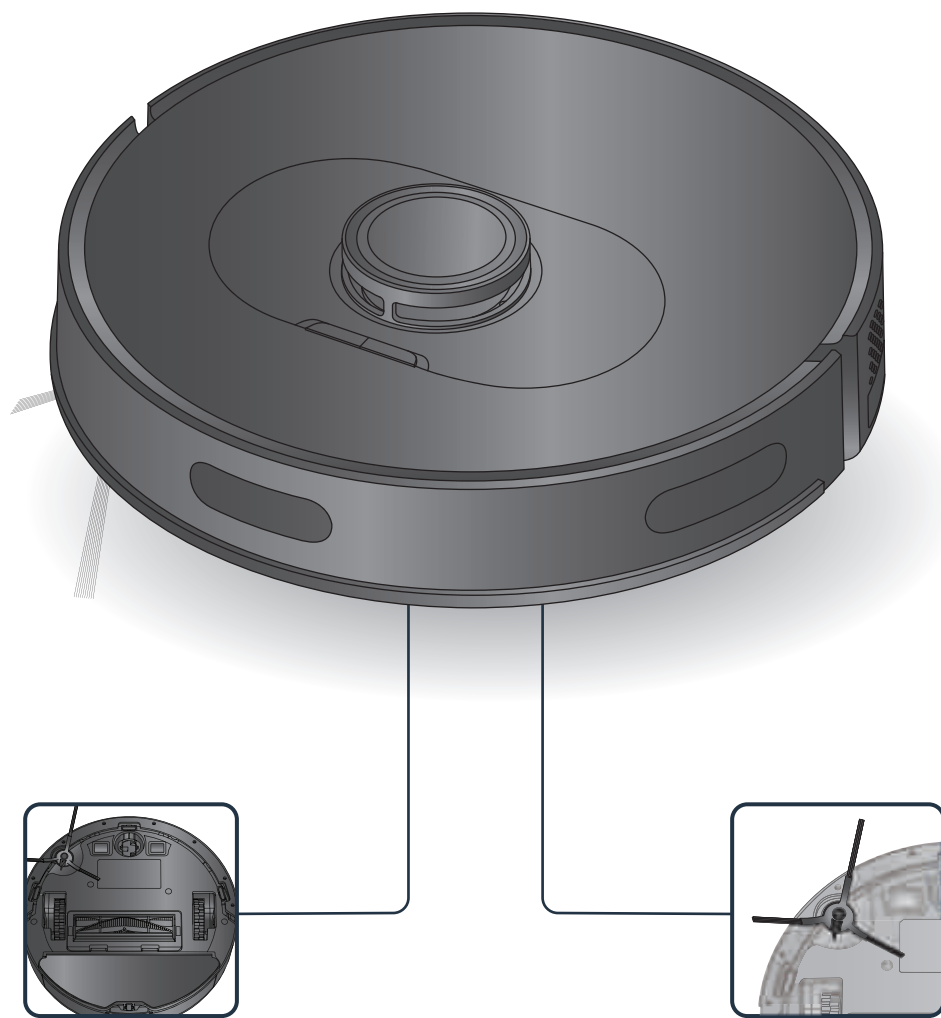

*v závislosti na modelu



CS



Váš robotický vysavač může mít potíže: s koberci, které jsou příliš silné, které mají dlouhý vlas, které jsou příliš lehké (např. koupelňová předložka), se štrápci.

1.

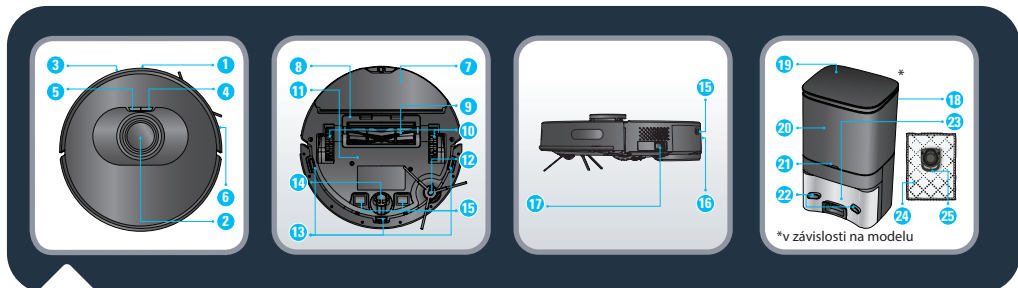
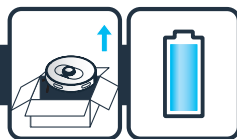

- | | | | |
|-----------------------------------|--|--|-----------|
| 1. Infračervený snímač | 11. Baterie | 18. Stanice pro automatické vyprázdnění* | CS |
| 2. LIDAR | 12. Boční kartáč | 19. Horní kryt | |
| 3. Nárazník | 13. Snímač pro zabránění pádu | 20. Komora prachového sáčku | |
| 4. Napájení / Start / Pozastavení | 14. Pohyblivé kolečko | 21. Kontrolka | |
| 5. Dobíjení | 15. Nabíjecí desky | 22. Nabíjecí desky | |
| 6. Antikolizní pás | 16. Tlačítko pro uvolnění zásobníku na prach a nádržky na vodu | 23. Sací vstup | |
| 7. Sestava hadříku a mopu | 17. Hlavní spínač | 24. Prachový sáček Hygiene + | |
| 8. Kryt středového kartáče | *v závislosti na modelu | 25. Rukojeť prachového sáčku Hygiene + | |
| 9. Středový kartáč | | | |
| 10. Kolečko | | | |

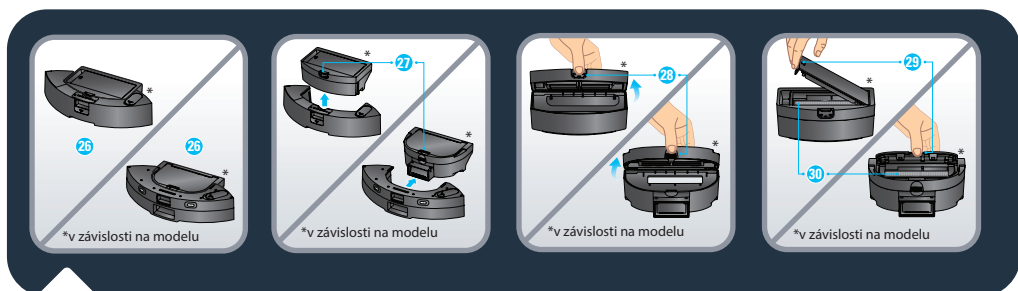

- | | |
|--|------------------------------|
| 26. 2 v 1: zásobník na prach a nádržka na vodu* | 28. Otvor zásobníku na prach |
| 27. Tlačítko pro oddělení zásobníku na prach a nádržky na vodu | 29. Otvor filtru |
| | 30. Filtr |

1.

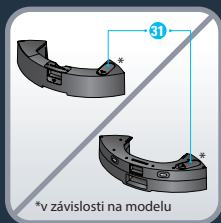
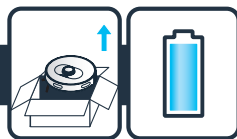

31. Uzávěr nálevky na vodu

32. Omyvatelný standardní mop (šedý a bílý)

33. Omyvatelný mop na čištění zaschlých skvrn (modrý a bílý)*

34. Omyvatelný mop z mikrovlákná pro zachycení jemného prachu bez použití vody (zelený a bílý)*

35. Dokovací stanice*

CS



Pouze řada X-plorer Serie 75 S: Sejměte spodní kryt dokovací stanice a připojte adaptér. Dávejte pozor na umístění přípojovacího kabelu adaptéru, aby nedošlo k navinutí během tažení. Připevněte spodní kryt nazpět.

1.

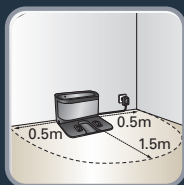
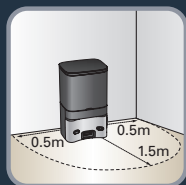
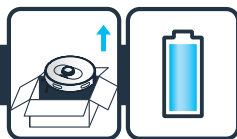

Řada X-plorer Serie 75 S a S+: Chcete-li um.stit dokovac. stanici nebo stanici pro automatick. vypr.zdněn. ke zdi, ujistěte se, že je po straně stanice 0,5 m a před stanic. 1,5 m voln.ho m.sta. Neumistujte stanici bl.zko schodů. Kabel mus. být pevně připojený. Vždy umistujte stanici na pevnou podlahu. Neumistujte stanici na koberec.

CS

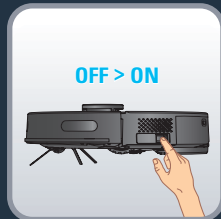
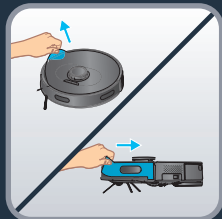

Řada X-plorer Serie 75 S a S+: Zapojte napájecí kabel do elektrické zásuvky. Dokovací stanice se rozsvítí, když do ní robotický vysavač není zapojený. Odstraňte z nárazníku ochranný proužek, aby zařízení mohlo správně fungovat.

Řada X-plorer Serie 75 S a S+: Odstraňte z výrobku ochranné proužky a fólii. Vezměte robotický vysavač, jemným stisknutím na něho upevněte boční kartáč a zapněte hlavní vypínač.

1.

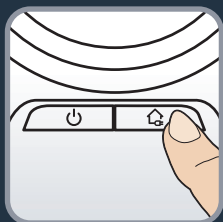
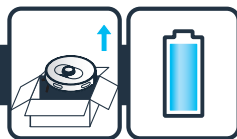

Pouze řada X-plorer Serie 75 S: Postavte robotický vysavač na dokovací stanici Nabíjecí desky pod robotem se musí dotýkat nabíjecích desek na dokovací stanici. Před prvním použitím robotický vysavač plně nabijte. Robotický vysavač je plně nabitý, jakmile na něm začnou normálně svítit bílé kontrolky (za 4–5 hodin). Po správném zapojení robotického vysavače kontrolka dokovací stanice zhasne.

Pouze řada X-plorer Serie 75 S+: Postavte robotický vysavač před stanicí pro automatické vyprázdnění. Na robotickém vysavači stiskněte tlačítko „Home“. Vysavač se automaticky připojí ke stanici pro automatické vyprázdnění. Nikdy manuálně neumísťujte zadní stranu robotického vysavače na stanici pro automatické vyprázdnění. Když je robotický vysavač správně umístěn na stanici pro automatické vyprázdnění, stanice automaticky spustí na 20 sekund sběr prachu. Upozorňujeme, že časový interval mezi dvěma cykly sběru prachu ve stanici je více než 5 minut. Před prvním použitím robotický vysavač plně nabijte. Robotický vysavač je plně nabitý, jakmile na něm začnou normálně svítit bílé kontrolky (za 4–5 hodin).

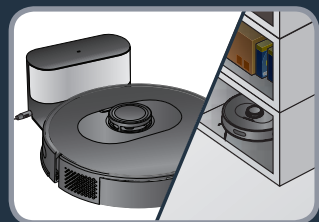

CS

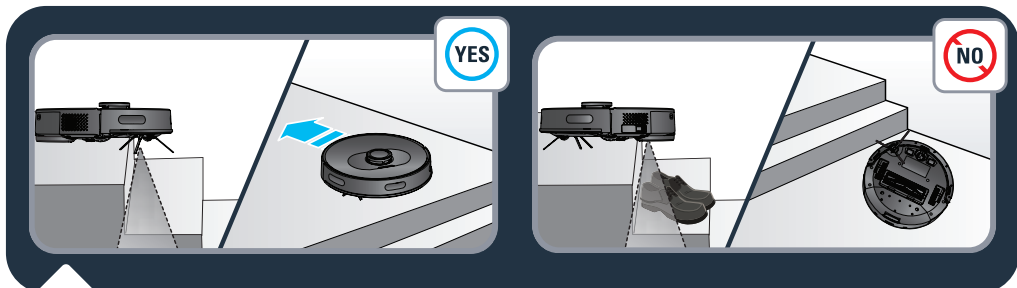
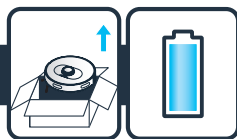

Řada X-plorer Serie 75 S a S+: Pokud chcete prodloužit životnost baterie, vždy nechte robotický vysavač nabíjet v dokovací stanici, pokud jej nepoužíváte. Pokud nebudete robotický vysavač delší dobu používat, plně nabijte baterii, vysavač vypněte a uložte jej na chladném a suchém místě.

1.



Řada X-plorer Serie 75 S a S+: Robotický vysavač má senzory pádu, které zaznamenají schody a štěrby. Robotický vysavač změni směr, jakmile je zaznamenaná. Aby správně zaznamenal rozdíl v úrovni podlahy, ujistěte se, že na podlaze vedle štěrbin, schodů nebo stupňů není žádný předmět (taška, boty...). Robotický vysavač u schodů bez žádných předmětů . Robotický vysavač u schodů s botami, taškami nebo jinými předměty  vysavač správně nezaznamená schody, a proto hrozí, že spadne.

CS

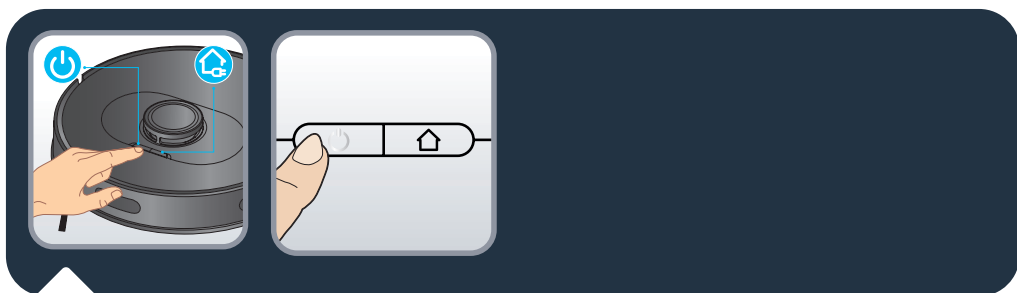

Řada X-plorer Serie 75 S a S+: Stisknutím tlačítka napájení na horní straně robotického vysavače spustíte automatické vysávání nebo použijte aplikaci „X-plorer Series 75&95“ (viz část 2).

Opětovným stisknutím tlačítka napájení vysávání pozastavíte / obnovíte.

Stisknutím tlačítka „Home“ vysávání ukončíte a robotický vysavač se vrátí do stanice.

Robotický vysavač se automaticky vrátí zpět do stanice, když dokončí vysávání nebo pokud se vybijí baterie, aby se mohl sám nabít. Vysavač poté automaticky obnoví vysávání, aby dokončil zbývající práci.

2.



Řada X-ploer Serie 75 S a S+: Chcete-li plně využít všech možností robotického vysavače, stáhněte si do smartphonu bezplatnou aplikaci „X-ploer Serie 75/95“ (najít ji můžete v obchodu AppStore nebo Google Play pomocí výše uvedeného QR kódu). Postupujte podle pokynů v aplikaci a užijte si svůj robotický vysavač.

CS



Řada X-ploer Serie 75 S a S+: Pokud na horní straně robotického vysavače pomalu bliká bílá kontrolka, zařízení čeká na připojení. Pokud bílá kontrolka normálně svítí, zařízení je připojeno.

3a.

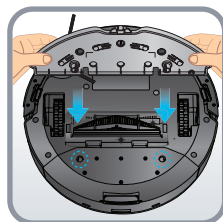
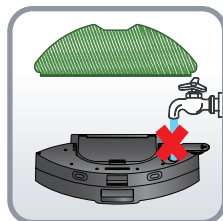
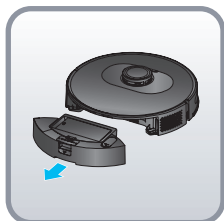

CS

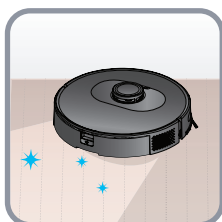
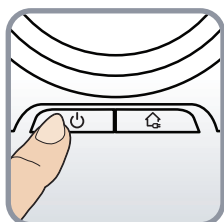

Do nádržky na vodu nepřidávejte čisticí prostředky.

3b.

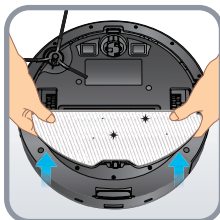
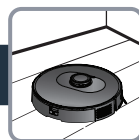

CS

3c.

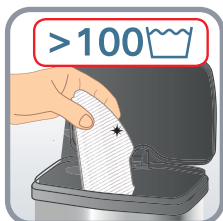
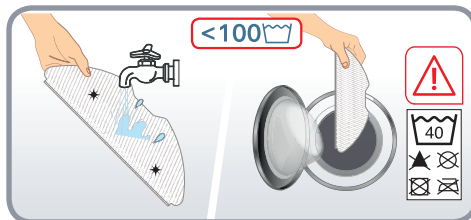
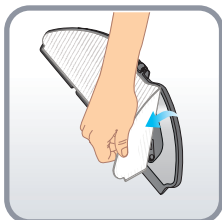
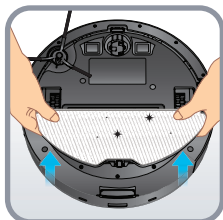

3d.

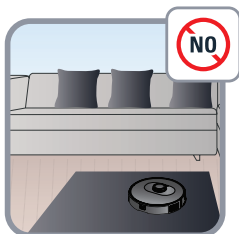

CS

4.

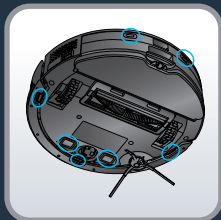
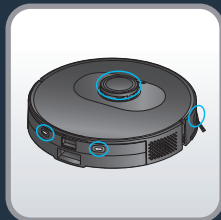

Řada X-plorer Serie 75 S a S+: Jednou týdně otřete snímače robotického vysavače (přední, boční a spodní část zařízení) a nabíjecí desky (zadní a spodní část zařízení) čistým, měkkým a suchým hadříkem.

Pouze řada X-plorer Serie 75 S: Jednou týdně otřete okénko dokovací stanice.

CS

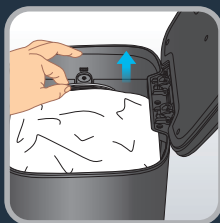
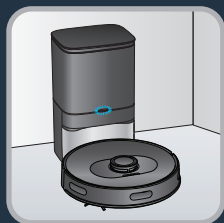

CS

Pouze řada X-plorer Serie 75 S+: Když je prachový sáček plný, kontrolka stanice pro automatické vyprázdnění začne blikat červeně. Vyměňte prachový sáček. Otevřete horní kryt. Vytáhněte rukojeť prachového sáčku a sáček vyjměte. Když prachový sáček nebude na svém místě, kontrolka bude svítit červeně. Použitý prachový sáček vyhodte. Nainstalujte nový prachový sáček a ujistěte se, že je správně připevněn na místě. Zavřete horní kryt. Když je stanice v pohotovostním režimu, kontrolka bude svítit bíle. Když je robot správně připojen ke stanici nebo je stanice v režimu spánku, kontrolka nebude svítit. Pokud kontrolka po výměně prachového sáčku bliká červeně nebo pokud se sběr prachu po krátké době zastaví, došlo k chybě. Odpojte spotřebič ze zásuvky, obraťte stanici pro automatické vyprázdnění a zkontrolujte, zda kanálek pro sběr prachu neblokují cizí předměty. Pokud kanálek pro sběr prachu blokují cizí předměty, vyšroubujte 6 šroubků na průhledném plastovém krytu kanálku a sundejte ho. Odstraňte cizí předměty. Nasadte zpět průhledný kryt.

Pouze řada X-plorer Serie 75 S+: Čistěte stanici pro automatické vyprázdňování a hlavu snímače nabíjení čistým, měkkým a suchým hadříkem. Doporučujeme je čistit jednou týdně.

4.



CS

Pouze řada X-plorer Serie 75 S: Chcete-li vyčistit zásobník na prach a nádržku na vodu 2 v 1, stiskněte a podržte uvolňovací tlačítko a vytáhněte je ven. Stiskněte tlačítko pro oddělení zásobníku na prach a nádržky na vodu, abyste mohli zásobník svisle a samostatně vytáhnout. Po každém použití vyprázdněte nádržku na vodu. Otevřete zásobník na prach a vyprázdněte jej (prach lze odstranit jemným poklepáním na zásobník). Otevřete kryt filtru, vyjměte filtr a jemným poklepáním nad odpadkový koš se zbavte prachu. Zásobník na prach a filtr můžete také umýt pod vodou. Nechte je vyschnout po dobu 24 hodin. Vraťte filtr zpět na původní místo. Vložte zásobník na prach zpět do nádržky na vodu a poté je 2 v 1 nainstalujte zpět do robotického vysavače.



Pouze řada X-plorer Serie 75 S+: Chcete-li vyčistit zásobník na prach a nádržku na vodu v 1, stiskněte a podržte uvolňovací tlačítko a vytáhněte je ven. Vysuňte vodorovně zásobník na prach a oddělte jej od nádržky na vodu. Po každém použití vyprázdněte nádržku na vodu. Otevřete zásobník na prach a vyprázdněte jej (prach lze odstranit jemným poklepáním na zásobník). Otevřete kryt filtru, vyjměte filtr a jemným poklepáním nad odpadkovým košem se zbavte prachu. Zásobník na prach a filtr můžete také umýt pod vodou. Nechte je vyschnout po dobu 24 hodin. Vraťte filtr zpět na původní místo. Vložte zásobník na prach zpět do nádržky na vodu a poté je 2 v 1 nainstalujte zpět do robotického vysavače.

4.

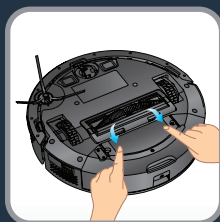
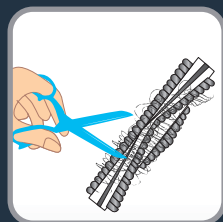
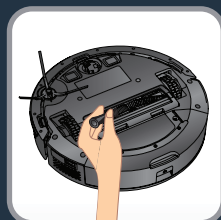
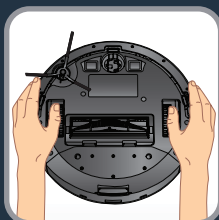
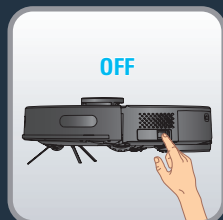

CS

Řada X-plorer Serie 75 S a S+: Chcete-li vyčistit hlavní kartáč, vypněte robotický vysavač a otočte jej vzhůru nohama. Stiskněte zámek a vyjměte kryt. Vyjměte střední kartáč směrem nahoru. Vyčistěte středový kartáč tak, že přestříhnete navinuté vlasy. Poté jej vložte zpět do robotického vysavače. Středový kartáč čistěte jednou týdně.

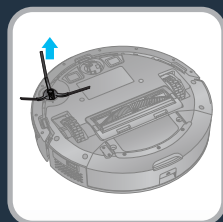

Řada X-plorer Serie 75 S a S+: Chcete-li vyčistit boční kartáč, nejdřív jej odepněte. Odstraňte navinuté vlasy a poté jej vložte zpět do robotického vysavače. Boční kartáč čistěte jednou za měsíc.

4.



Řada X-plorer Serie 75 S a S+: Boční kartáč vyměňujte každých 6 měsíců. Starý kartáč vyhodte a nahradte jej novým. Připněte nový kartáč na robotický vysavač.

CS

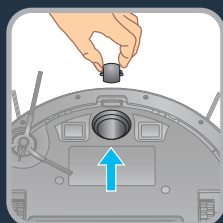
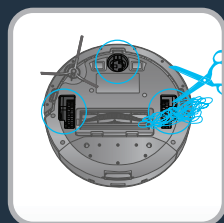

Řada X-plorer Serie 75 S a S+: Jednou za měsíc vyčistěte přední, levé a pravé kolečko. Do hřídelí kol se mohou zamotávat vlasy, kousky látky atd. Čistěte je včas!



Řada X-plorer Serie 75 S a S+: Každých 6 měs.ců vyměňte filtr za nový, abyste zachovali optim.ln. výkon vysavače



Součást	Čištění součásti	Výměna součásti
Zásobník na prach	Po každém použití	Nelze použít
Nádržka na vodu	Po každém použití	Nelze použít
Filtr	Jednou týdně	Dvakrát ročně
Středový kartáč	Jednou týdně	V případě potřeby
Senzory	Jednou týdně	Nelze použít
Kolečka	Jednou měsíčně	Nelze použít
Boční kartáč	Jednou měsíčně	Dvakrát ročně
Dokovací stanice*	Jednou týdně	Nelze použít
Stanice pro automatické vyprázdnění*	Jednou týdně	Nelze použít
Prachový sáček Hygiene +*	Nelze použít	Když je plný
Mop	Po každém použití	Dvakrát ročně

*v závislosti na modelu

5.



CS

Nevyhazujte robotický vysavač do popelnice.

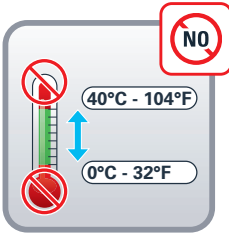

CS

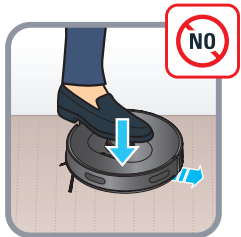
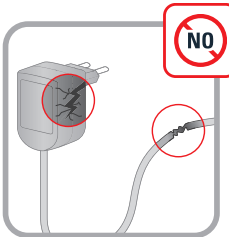
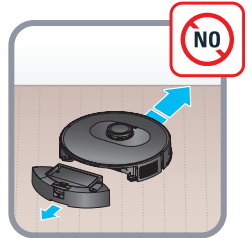



ZÁVADA	ŘEŠENÍ
Robotický vysavač nelze spustit	<ul style="list-style-type: none"> • Zkontrolujte, že je robotický vysavač připojený ke zdroji napájení. • Zkontrolujte, že je baterie plně nabitá. • Zkontrolujte, že je spínač na robotickém vysavači zapnutý.
Robotický vysavač náhle přestane fungovat	<ul style="list-style-type: none"> • Zkontrolujte, zda robotický vysavač někde neuvízl nebo jej neblokují nějaké překážky. • Zkontrolujte, jestli nemá baterie příliš málo energie. • Pokud problém přetrvává, vypněte robotický vysavač, počkejte 3 sekundy a znovu jej zapněte. • Spotřebič se může přehřívat : <ul style="list-style-type: none"> – zastavte jej a nechte vychladnout po dobu alespoň 1 hodiny. – Pokud se přehřívá opakovaně, obraťte se na autorizované servisní středisko.
Robotický vysavač nelze nabít	<ul style="list-style-type: none"> • Zkontrolujte, že je nabíječka správně připojena, nebo se obraťte na autorizované servisní středisko s žádostí o výměnu nabíječky. • Zkontrolujte, zda během nabíjení bliká na robotickém vysavači kontrolka. • Suchým hadříkem otřete prach z nabíjecích desek.
Nabíječka se zahřívá	<p>Jde o naprosto normální jev. Vysavač můžete bezpečně nechat trvale připojený ke stanici.</p>
Robotický vysavač se nemůže vrátit do stanice	<ul style="list-style-type: none"> • Odstraňte předměty ve vzdálenosti 0,5 m po levé a pravé straně stanice a 1,5 m před stanicí. • Ujistěte se, že robotický vysavač začne vysávat ze stanice bez neobvyklého pohybu. • Pokud se vysavač nachází v blízkosti nabíjecí stanice, může se vrátit rychleji. Pokud je však nabíjecí stanice daleko, vysavač bude k návratu potřebovat více času. Počkejte, než se vrátí. • Očistěte nabíjecí desky.
Plán čištění se nespustí	<ul style="list-style-type: none"> • Zkontrolujte, že je robotický vysavač zapnutý. • Pomocí aplikace nastavte aktuální čas a naplánujte čas automatického vysávání. • Zkontrolujte, že byl správně nastaven naplánovaný čas. • Zkontrolujte, zda baterie nemá příliš málo energie, což by znemožnilo zahájit vysávání. • Robotický vysavač během úkolu nezahájí žádné plánované vysávání.
Hvízdání při sání	<ul style="list-style-type: none"> • Zkontrolujte, zda není ucpaný sací vstup. • Vyprázdněte zásobník na prach. • Očistěte filtr. • Zkontrolujte, zda nejsou filtry vlhké kvůli vodě nebo jiným kapalinám na podlaze. Před použitím nechte filtry důkladně přirozeně vyschnout. • Zkontrolujte, zda jsou správně nainstalovány zásobník na prach a nádržky na vodu. • Sací hlavice je ucpaná : <ul style="list-style-type: none"> – Vyměňte kartáč a vyčistěte jej.
Středový kartáč se neotáčí	<ul style="list-style-type: none"> • Očistěte středový kartáč. • Zkontrolujte, zda je správně nainstalován středový kartáč a kryt kartáče.
Abnormální činnost nebo trasa vysávání	<ul style="list-style-type: none"> • Opatrně očistěte snímače suchým hadříkem. • Vypněte robotický vysavač, počkejte 3 sekundy a opět zařízení zapněte.
Během vytírání se neuvolňuje žádná voda	<ul style="list-style-type: none"> • Zkontrolujte, zda je v nádržce na vodu dostatek vody. • Zkontrolujte, zda je správně nainstalován modul mopu. • Zkontrolujte, zda není ucpaný výstup vody.
Robotický vysavač se nemůže připojit k síti Wi-Fi	<p>Ujistěte se, že váš směrovač Wi-Fi podporuje pásma 2,4 GHz a 802.11 b/g/n, protože toto zařízení nepodporuje pásmo 5 GHz.</p>



Kontrolka stanice pro automatické vyprázdnění (pouze řada X-Plorer Serie 75 S+) po výměně prachového sáčku stále svítí červeně.

- Před manipulací vypojte stanici ze zásuvky. Násilné rozebrání není povoleno. Nepoužívejte tupé předměty.
- Pokud kontrolka stanice svítí červeně i po výměně prachového sáčku, vypojte zástrčku ze zásuvky. Otočte stanici. S pomocí šroubováku vyšroubujte 5 šroubků, které drží kryt kanálku pro sběr prachu na místě. Sejměte kryt kanálku pro sběr prachu. Zkontrolujte, zda kanálek neblokuje cizí předměty. Pokud je kanálek ucpaný, odstraňte cizí předměty prstem nebo kartáčem na láhve. Po vyčištění kanálku pro sběr prachu vraťte kryt i 5 šroubků na místo. Poté stanici opět otočte, znovu ji zapojte do zásuvky, umístěte robota před stanici a stiskněte na robota tlačítko „Home“ (Domů). Robot se automaticky vrátí do stanice a během 20 sekund zahájí sběr prachu. Kontrolka bude svítit bíle.
- Viz piktogramy níže.

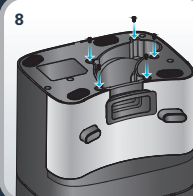
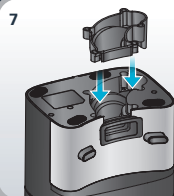
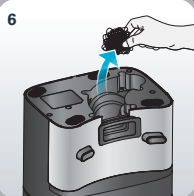
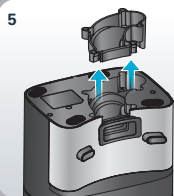
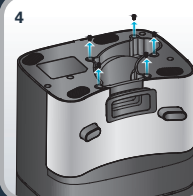
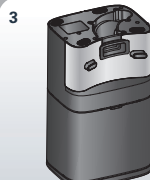



Přímý test

Za účelem změření výkonu sběru prachu, které má být v souladu s normou IEC 62885-7, lze spustit přímý test pomocí funkce dálkového ovládání v nabídce aplikace. Třikrát stiskněte tlačítko POWER a spustí se režim BOOST (maximální výkon).

Pred prvým použitím si pozorne prečítajte brožúru „Bezpečnostné pokyny na použitie“

Pre viac informácií

www.rowenta.com

1. Hlavné funkcie a montáž

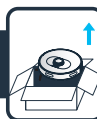

2. Pripojenie k bezplatnej aplikácii



3. Obmedzenia a odporúčania pre použitie



4. Údržba



5. Robot na konci životnosti



6. Problémy a riešenia



7. Test v priamej čiare



SK

X-plorer Serie 75 S and Serie 75 S+

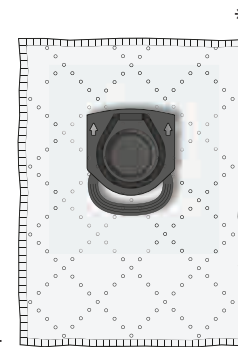
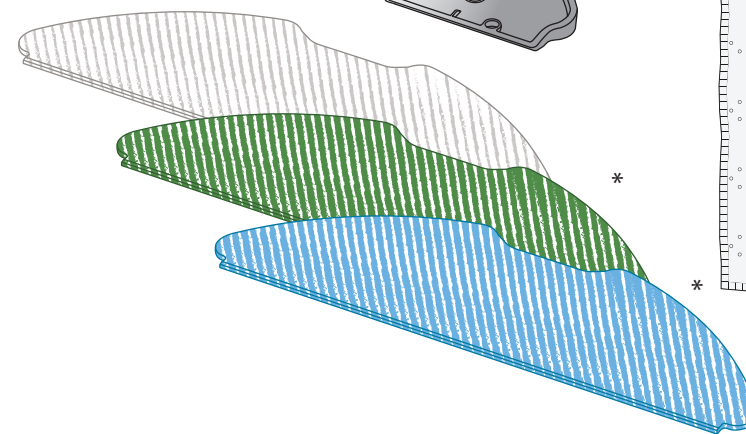
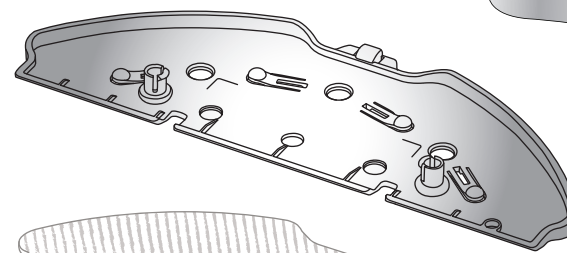
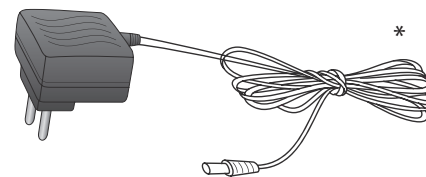
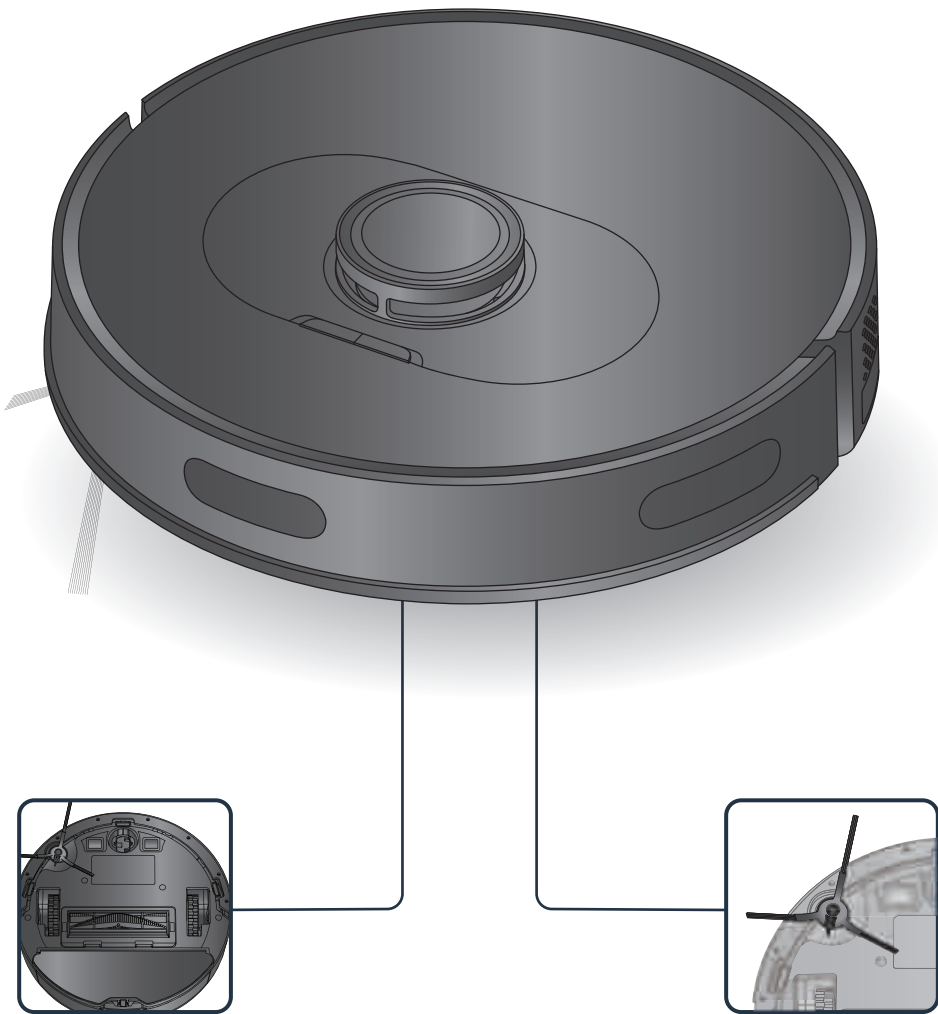

* v závislosti od modelu



SK



Robot môže na kobercoch naraziť na určité ťažkosti: so strapcami, s kobercami, ktoré sú príliš hrubé, majú dlhý vlas, sú príliš ľahké (napr. kúpeľňová predložka)

1.

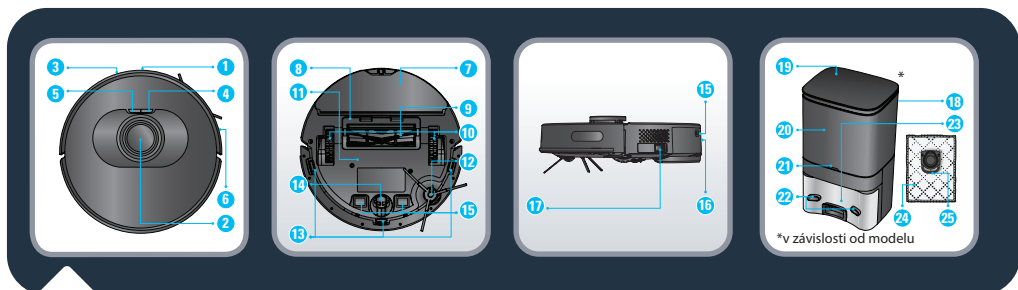
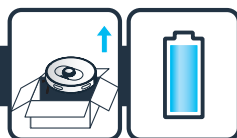

- | | | |
|---|---|---|
| 1. Infračervený snímač | 12. Bočná kefa | 20. Priehradka na vrecko na
prach |
| 2. LiDAR | 13. Snímač proti pádu | 21. Indikátor |
| 3. Nárazník | 14. Riadiace koliesko | 22. Nabíjanie platničiek |
| 4. Napájanie/Spustenie/
Pozastavenie | 15. Nabíjanie platničiek | 23. Prívod satia |
| 5. Dobítenie | 16. Tlačidlo na uvoľnenie
nádoby na prach a
nádže na vodu | 24. Hygienické vrecko na
prach |
| 6. Pásik proti kolízii | 17. Hlavný vypínač | 25. Rukoväť hygienického
vrecka na prach |
| 7. Nasadenie handry mopu | * v závislosti od modelu | |
| 8. Kryt strednej kefy | 18. Stanica na automatické
vyprázdenie* | |
| 9. Stredná kefa | 19. Horný kryt | |
| 10. Koliesko | | |
| 11. Batéria | | |

SK

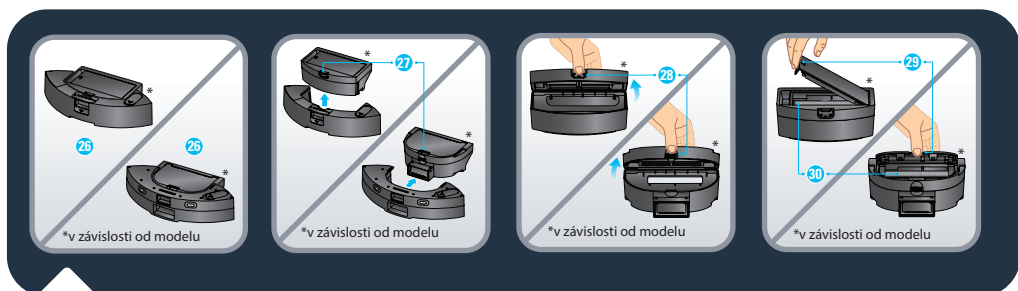

- | | |
|--|-------------------------------|
| 26. Nádoba na prach a nádrž na vodu 2 v 1* | 28. Otváranie nádoby na prach |
| 27. Tlačidlo na oddelenie nádoby na prach a
nádže na vodu | 29. Otváranie filtra |
| | 30. Filter |

1.

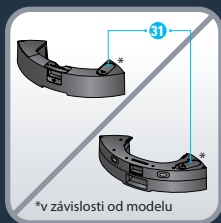
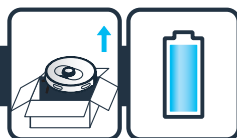

*v závislosti od modelu



*v závislosti od modelu



*v závislosti od modelu

31. Uzáver prívodu vody

32. Umývateľný bežný mop (sivo-biely)

33. Umývateľný kefový mop na nepoddajné škvry (modro-biely)*

34. Umývateľný mikrovláknový mop na zachytenie jemného prachu bez vody (zeleno-biely)*

35. Dokovacia stanica*

SK



Iba X-plorer Serie 75 S: Zložte spodný kryt a pripojte dokovaciú stanicu k adaptéru. Dbajte na usporiadanie pripájacích káblov adaptéru, aby ste sa pri upratovaní neporanili. Zložte spodný kryt späť.

1.

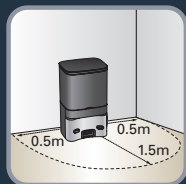
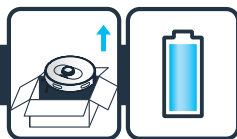

X-plorer Serie 75 S a S+: Pred umiestnením dokovacej stanice alebo stanice na automatické vyprázdnenie ku stene sa uistite, že je pred stanicou prázdny priestor v dĺžke 1,5 m a po stranách 0,5 m. Stanicu neumiestňujte vedľa schodov. Kábel musí byť napnutý. Stanicu vždy kladte na tvrdú podlahu. Stanicu nikdy neumiestňujte na koberec.

SK

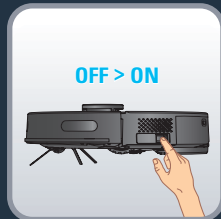
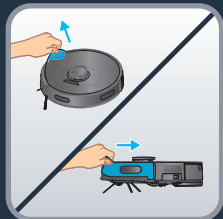

X-plorer Serie 75 S a S+: Pripojte napájací kábel do zásuvky. Keď robot nie je pripojený k elektrickej sieti, dokovacia stanica sa rozsvieti. Odstráňte ochranný pásik na nárazníku, aby ste zaistili správnu prevádzku zariadenia.

X-plorer Serie 75 S a S+: Zložte zo zariadenia ochranné pásiky a fóliu. Zdvihnite robot, nainštalujte bočné kľezy tak, že ich jemne zatlačíte do zariadenia, potom zapnite vypínač do polohy ON.

1.

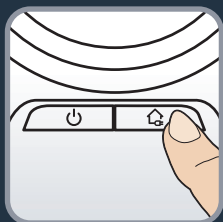
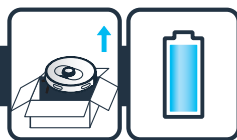

Iba X-plorer Serie 75 S: Umiestnite robot do dokovacej stanice. Nabijacie platničky pod robotom sa musia dotýkať tých na dokovacej stanici. Pred prvým použitím robot úplne nabite. Robot je úplne nabitý, keď biele indikátory na ňom svietia (nabíjanie trvá 4 – 5 hodín). Keď je robot správne zapojený, svetlo na dokovacej stanici zhasne.

Iba X-plorer série 75 S+: Umiestnite robota pred stanicu na automatické vyprázdnenie. Stlačte tlačidlo HOME (Domov) na robotovi. Robot sa automaticky vráti do stanice na automatické vyprázdnenie. Neukladajte robota ručne na stanicu na automatické vyprázdnenie. Keď je robot správne pripojený k stanici na automatické vyprázdnenie, stanica automaticky spustí 20-sekundové zbieranie prachu. Upozorňujeme, že čas medzi dvoma odsávaniami v stanici na automatické vyprázdnenie je dlhší ako 5 minút. Pred prvým použitím robot úplne nabite. Robot je úplne nabitý, keď biele kontrolky umiestnené na robotovi svietia (nabíjanie trvá 4 – 5 hodín).

SK

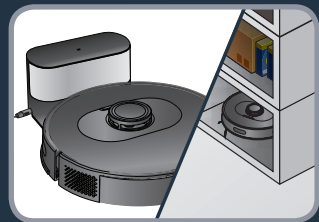

X-plorer Serie 75 S a S+: S cieľom predĺžiť životnosť batérie vždy, keď robot nepoužívate, nechajte ho nabíjať v dokovacej stanici. Ak robot dlhodobo nepoužívate, úplne nabite batériu, robot vypnite a uložte ho na chladnom suchom mieste.

1.

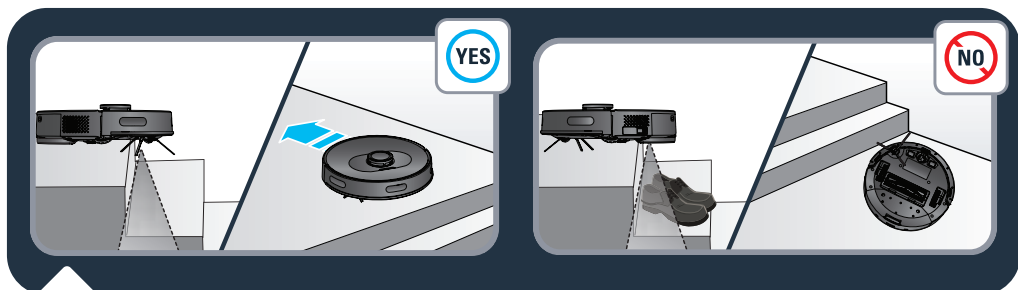
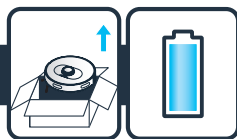

X-plorer Serie 75 S a S+: Robot má snímače pádu na detekciu schodov a medzier. Pri ich zistení robot zmení smer. Na správne zistenie rozdielu úrovne podlahy sa uistite, že na podlahe vedľa medzier, schodov ani na schodoch nie sú žiadne predmety (tašky, topánky...). Robot v blízkosti schodov bez predmetov . Robot je v blízkosti schodov s topánkami, taškami alebo inými predmetmi (robot nerozpozná schody správne, a preto spadne).

SK

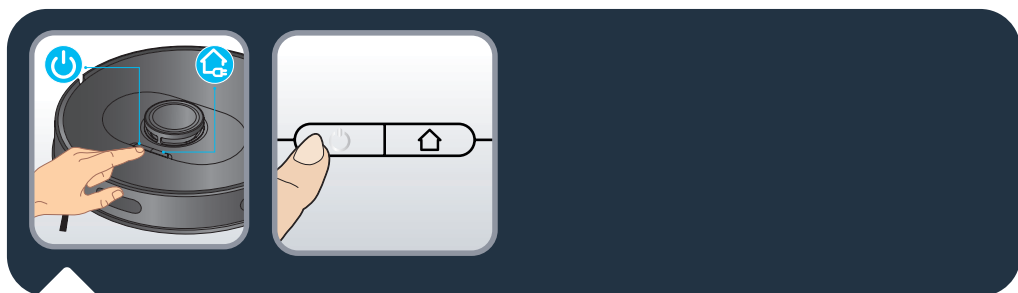

X-plorer Serie 75 S a S+: Stlačte vypínač na vrchu robota a spustíte automatické čistenie alebo použite aplikáciu X-plorer Series 75&95 (pozrite si časť 2).

Znova stlačte vypínač a pozastavte/znovu spustíte čistenie.

Čistenie ukončíte stlačením tlačidla domov a robot sa vráti do stanice.

Robot sa automaticky vráti do stanice, ak je čistenie dokončené alebo ak je úroveň nabitia batérie nízka, a dobije sa. Robot bude automaticky pokračovať v čistení a dokončí začatú prácu.

2.



X-plorer Serie 75 S a S+: Ak chcete naplno využiť všetky možnosti svojho robota, stiahnite si do smartfónu bezplatnú aplikáciu X-plorer Series 75& 95 (pomocou vyššie uvedeného QR kódu ju nájdete v obchode AppStore alebo Google Play). Postupujte podľa pokynov v aplikácii, a robot vám bude robiť radosť.

SK



X-plorer Serie 75 S a S+: Keď biely indikátor na vrchu robota pomaly bliká, zariadenie čaká na pripojenie. Keď biely indikátor svieti, zariadenie je pripojené.

3a.

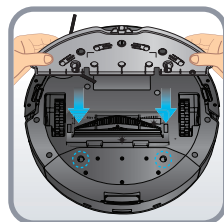
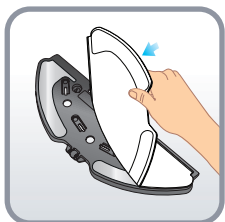
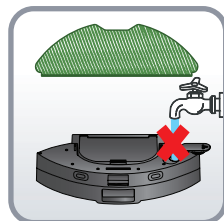
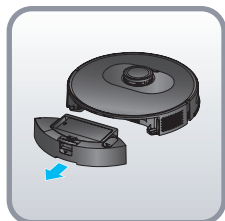

SK

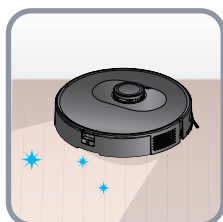
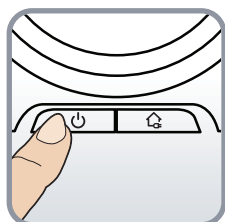

Do nádržky na vodu nepridávajte čistiace prostriedky.

3b.

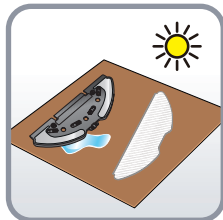
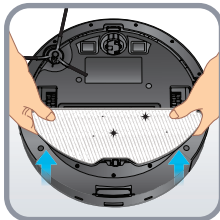
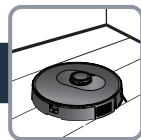

SK

3c.

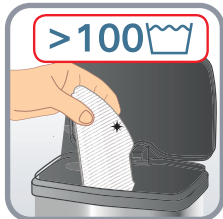
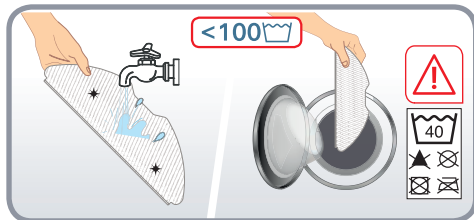
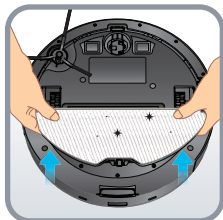

3d.

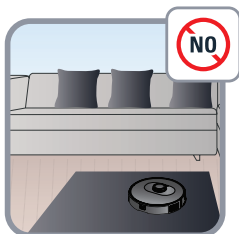

SK

4.

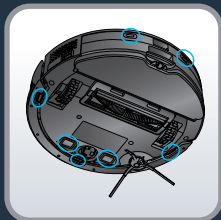
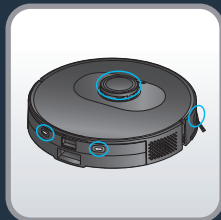

X-plorer Serie 75 S a S+: Raz do týždňa utrite snímače robota (vpredu, na bokoch a na zadnej strane) a nabíjacie platničky (na zadnej a spodnej strane) čistou, mäkkou a suchou handričkou.

Iba X-plorer Serie 75 S: Raz do týždňa utrite okienko na dokovacej stanici.

SK



Iba X-plorer Serie 75 S+: Keď je vrecko na prach plné, indikátor na stanici na automatické vyprázdnenie bliká načerveno. Vymeňte vrecko na prach. Otvorte horný kryt. Potiahnite rukoväť na vrecko na prach a vyberte ho. Keď vrecko na prach nie je na mieste, indikátor svieti načerveno. Vyhodte použité vrecko na prach. Vložte do stanice nové vrecko na prach, uistite sa, že je správne na mieste. Zatvorte horný kryt. Keď je stanica v pohotovostnom režime, indikátor svieti nabiele. Keď je robot správne pripojený k stanici alebo je stanica v režime spánku, indikátor je zhasnutý. Ak indikátor po výmene vrečka na prach bliká načerveno alebo ak sa vyprázdnenie prachu nakrátko zastaví, takýto stav nie je bežný. Odpojte stanicu na automatické vyprázdnenie zo zásuvky, otočte ju a skontrolujte, či kanálik na prach nie je upchatý cudzími predmetmi. Ak je kanálik na prach upchatý cudzím predmetom, uvoľnite 6 skrutiek priehľadného plastového krytu kanálika a zložte ho. Odstráňte cudzie predmety. Namontujte späť priehľadný kryt.

Iba X-plorer Serie 75 S+: Utrite stanicu na automatické vyprázdnenie a nabíjaci snímač hlavice čistou, mäkkou a suchou handričkou. Odporúčame pravidelné čistenie raz do týždňa.

4.

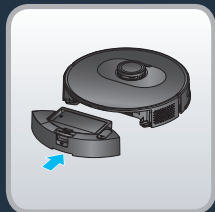
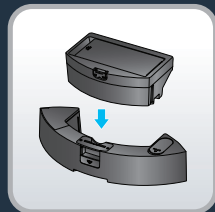
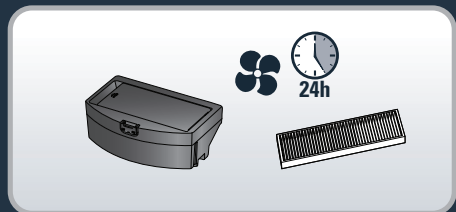
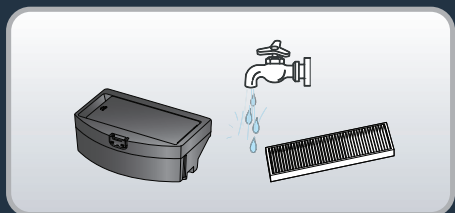
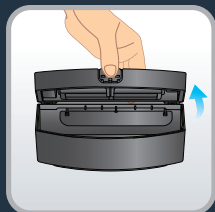
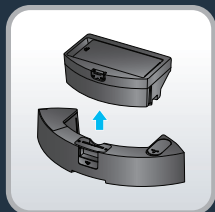

Iba X-plorer Serie 75 S: Ak chcete vyčistiť nádobu na prach a nádrž na vodu 2 v 1, stlačte a podržte tlačidlo na uvoľnenie a potom nádobu vytiahnite. Stlačte tlačidlo na oddelenie nádoby na prach a nádrže na vodu a potiahnite nádobu na prach smerom hore, aby ste ju oddelili od nádrže na vodu. Nádrž na vodu vyprázdnite po každom použití. Otvorte nádobu na prach, vyprázdnite ju a jemne na ňu poklepte, aby ste uvoľnili prichytenú špinu. Otvorte kryt filtra, vyberte ho a jemne ho oklepte o smetný kôš, aby ste uvoľnili prichytenú špinu. Nádobu na prach a filter môžete tiež umyť vodou. Nechajte ich vysušiť na 24 hodín. Vložte filter späť na miesto. Nasadte nádobu na prach na nádrž na vodu a potom celú nádobu 2 v 1 nasadte späť na robot.

4.



SK

Iba X-plorer Serie 75 S+: Ak chcete vyčistiť nádobu na prach a nádrž na vodu 2 v 1, stlačte a podržte tlačidlo na uvoľnenie a potom nádobu vytiahnite. Potiahnite nádobu na prach vodorovne a oddelte ju od nádrže na vodu. Nádrž na vodu vyprázdnite po každom použití. Otvorte nádobu na prach, vyprázdnite ju a jemne na ňu poklepte, aby ste uvoľnili prichytenú špinu. Otvorte kryt filtra, vyberte ho a jemne ho oklepte o smetný kôš, aby ste uvoľnili prichytenú špinu. Nádobu na prach a filter môžete tiež umyť vodou. Nechajte ich vysušiť na 24 hodín. Vložte filter späť na miesto. Nasadte nádobu na prach na nádrž na vodu a potom celú nádobu 2 v 1 nasadte späť na robot.

4.

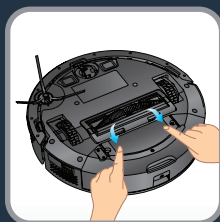
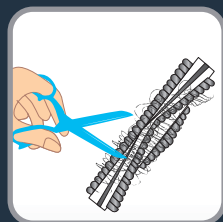
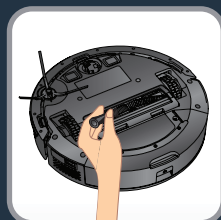
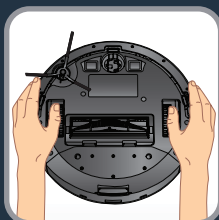
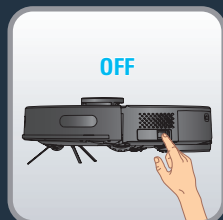

SK

X-plorer Serie 75 S a S+: Ak chcete vyčistiť strednú kefu, vypnite robot a obráťte ho naopak. Zatlačte na západky, aby ste mohli zložiť kryt. Potiahnite strednú kefu smerom hore. Vyčistite strednú kefu tak, že z nej odstrihnete prichytené vlasy. Potom ju vložte späť do robota. Strednú kefu čistíte raz do týždňa.

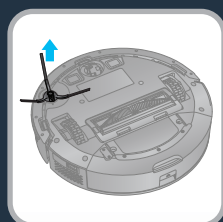

X-plorer Serie 75 S a S+: Ak chcete vyčistiť bočnú kefu, uvoľnite jej západky a vyberte ju. Odstrihnete z nej prichytené vlasy a vložte ju späť do robota. Bočnú kefu čistíte raz za mesiac.

4.

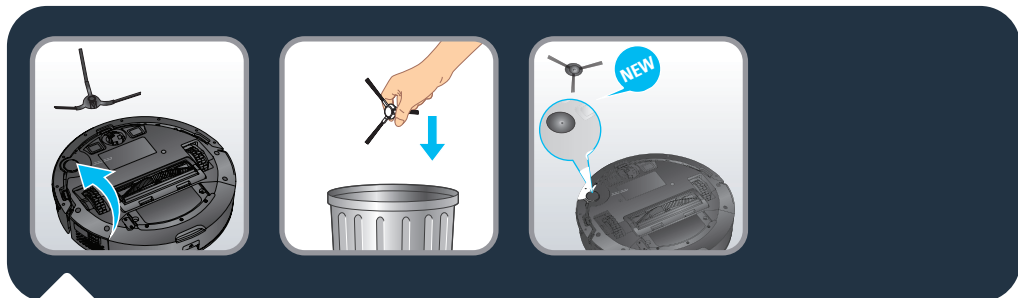

X-plorer Serie 75 S a S+: Bočnú kefu vymeňte každých 6 mesiacov. Starú kefu zahodte a nahradte ju novou. Pripevnite novú bočnú kefu na robot.

SK

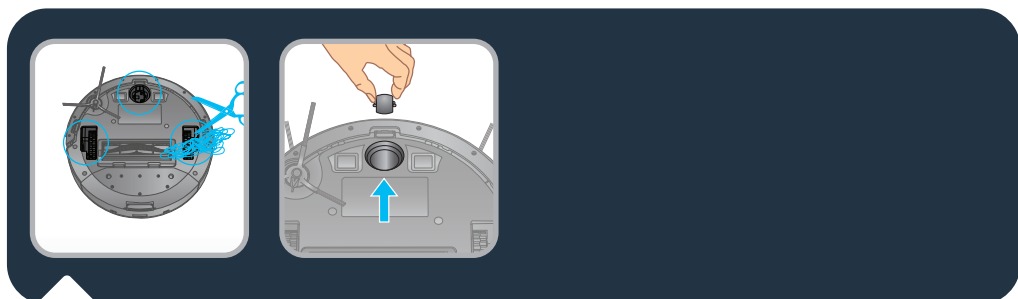

X-plorer Serie 75 S a S+: Ak chcete vyčistiť kolieska, raz mesačne vyčistíte predné, ľavé a pravé koliesko. Do hriadeľa kolieska sa môžu zapliesť vlasy, kúsky látky atď. Preto ho čistíte raz mesačne.

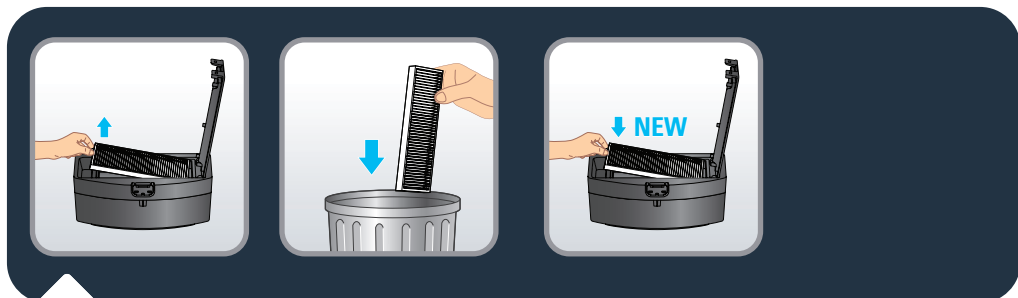

X-plorer Serie 75 S a S+: Každých 6 mesiacov vymeňte filter za nový, aby ste udržali optimálny výkon.



Súčasť	Čistenie súčasti	Výmena súčasti
Nádoba na prach	Po každom použití	Nevzťahuje sa
Nádrž na vodu	Po každom použití	Nevzťahuje sa
Filter	Raz týždenne	Dvakrát ročne
Stredná kefa	Raz týždenne	V prípade potreby
Snímače	Raz týždenne	Nevzťahuje sa
Kolesá	Raz mesačne	Nevzťahuje sa
Bočná kefa	Raz mesačne	Dvakrát ročne
Dokovacia stanica*	Raz týždenne	Nevzťahuje sa
Stanica na automatické vyprázdnenie*	Raz týždenne	Nevzťahuje sa
Hygienické vrečko na prach*	Nevzťahuje sa	Keď je plná
Mop	Po každom použití	Dvakrát ročne

* v závislosti od modelu

5.



SK

Robot nevyhadzujte do koša.

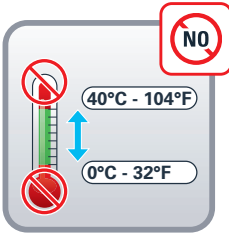

SK

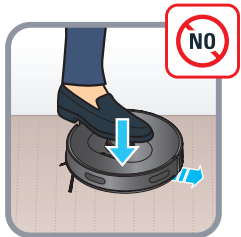
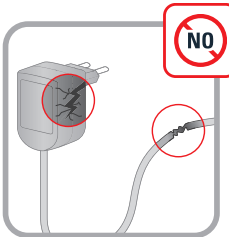
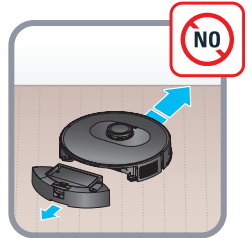



CHYBA	RIEŠENIE
Robot sa nedá spustiť	<ul style="list-style-type: none"> • Uistite sa, že robot je pripojený do siete. • Uistite sa, že batéria je plne nabitá. • Uistite sa, že vypínač na robote je zapnutý v polohe ON.
Robot zrazu prestane čistiť	<ul style="list-style-type: none"> • Skontrolujte, či sa robot nezasekol alebo ho blokuje prekážka. • Skontrolujte, či batéria nie je takmer vybitá. • Ak problém pretrváva, robota vypnite, počkajte 3 sekundy a znova ho zapnite, aby sa tak reštartoval. • Zariadenie sa možno prehrieva : <ul style="list-style-type: none"> – vypnite ho a nechajte ho aspoň hodinu vychladnúť. – Ak k prehrievaniu dochádza opakovane, obráťte sa na autorizované servisné stredisko.
Robot sa nedá nabiť	<ul style="list-style-type: none"> • Skontrolujte, či je stanica správne pripojená, alebo sa obráťte na autorizované servisné stredisko, ktoré vám poskytne novú nabíjaciu stanicu. • Skontrolujte, či indikátor na robote počas nabíjania bliká. • Utrite nabíjacie platničky suchou handričkou.
Nabíjačka sa zahrieva	Je to úplne normálne. Robot môže zostať trvalo pripojený k stanici bez akéhokoľvek rizika.
Robot sa nemôže vrátiť na stanicu	<ul style="list-style-type: none"> • Odstráňte všetky objekty v blízkosti stanice 0,5 m po stranách a 1,5 m pred stanicou. • Uistite sa, že robot vychádza zo stanice a začne čistiť bez akýchkoľvek abnormálnych pohybov. • Keď je robot v blízkosti stanice, vráti sa do nej rýchlejšie. Ak je však stanica ďaleko, robot potrebuje na návrat viac času. Počkajte, kým sa vráti. • Vyčistite nabíjacie platničky.
Robot nečistí podľa plánu čistenia	<ul style="list-style-type: none"> • Uistite sa, že robot je zapnutý. • V aplikácii nastavte čas a plán automatického čistenia. • Uistite sa, že stanovený čas je nastavený správne. • Skontrolujte, či batéria pred začatím čistenia nie je takmer vybitá. • Robot nezačne čistiť podľa plánu, ak práve vykonáva inú úlohu.
Pískanie pri satí	<ul style="list-style-type: none"> • Skontrolujte, či v prívide satia nie sú prekážky. • Vyprázdňte nádobu na prach. • Vyčistite filter. • Skontrolujte, či filter nie je mokry, pretože je na podlahe voda alebo iná tekutina. Pred použitím nechajte filter poriadne vyschnúť. • Skontrolujte, či sú nádoba na prach a nádrž na vodu poriadne nainštalované. • Nasávacía hlavica je upchatá : <ul style="list-style-type: none"> – Odstráňte kefu a vyčistite ju.
Stredná kefa sa netočí	<ul style="list-style-type: none"> • Vyčistite strednú kefu. • Skontrolujte, či sú stredná kefa a jej kryt správne nainštalované.
Abnormálna akcia alebo trasa čistenia robota	<ul style="list-style-type: none"> • Poriadne utrite snímače suchou handričkou. • Vypnite robota, počkajte 3 sekundy a znova ho zapnite, aby sa reštartoval.
Pri mopovaní sa neuvolňuje voda	<ul style="list-style-type: none"> • Uistite sa, že v nádrži na vodu je dost vody. • Skontrolujte, či je modul mopu správne nainštalovaný. • Skontrolujte, či vývod vody nič neblokuje.
Robot sa nemôže pripojiť k sieti Wi-Fi	Uistite sa, že váš Wi-Fi smerovač podporuje 2,4 GHz a pásma 802.11 b/g/n, toto zariadenie totiž nepodporuje 5 GHz pásma.



Svetelná kontrolka auto prázdnej stanice (vzťahuje sa len na X-Plorer Serie 75 S+) je po výmene nového vrečka na prach stále červená

- Pred akoukoľvek manipuláciou odpojte stanicu od siete. Násilné rozoberanie je zakázané. Nepoužívajte tupý predmet.
- Ak je svetelná kontrolka stanice po výmene nového vrečka na prach stále červená, vytriahnite napájaciu zástrčku. Otočte stanicu. Pomocou skrutkovača odstráňte 5 skrutiek, ktoré držia kryt prachového kanála. Odstráňte kryt prachového kanála. Skontrolujte, či prachový kanál neblokujú žiadne cudzie predmety. Ak je prachový kanál zablokovaný, odstráňte cudzie predmety prstami alebo pomocou kefy na fľašu. Po vyčistení prachového kanála nasadte naspäť kryt aj 5 skrutiek. Následne stanicu otočte a zapojte napájaciu zástrčku, umiestnite robota pred stanicu a stlačte na robotovi tlačidlo „Domov“. Robot sa automaticky vráti na stanicu a v priebehu 20 sekúnd spustí zber prachu. Svetelná kontrolka je biela.
- Pozrite si piktogramy nižšie.

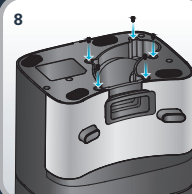
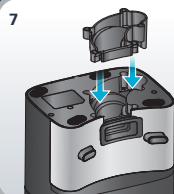
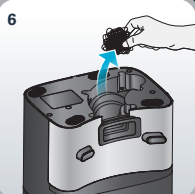
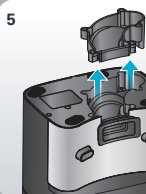
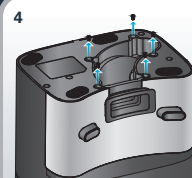
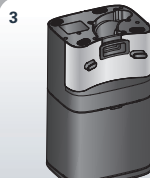
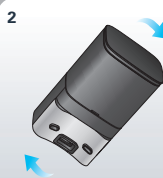



Priamy test

Na meranie výkonnosti pri zhromažďovaní prachu podľa normy IEC 62885-7, testéri môžu aktivovať priamy test pomocou funkcie diaľkového ovládania v ponuke aplikácie. Ak chcete spustiť režim BOOST (maximálny výkon), trikrát stlačte tlačidlo POWER.

Уважно прочитайте брошуру «Інструкції з техніки безпеки й використання» перед першим використанням виробу

Докладніша інформація

www.rowenta.com

1. Основні функції та встановлення

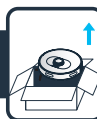

UK

2. Підключення за допомогою безкоштовної програми



3. Обмеження й рекомендації щодо використання



4. Обслуговування



5. Кінець терміну служби робота



6. Проблеми та вирішення



7. Перевірка прямолінійності руху



X-plorer Serie 75 S and Serie 75 S+

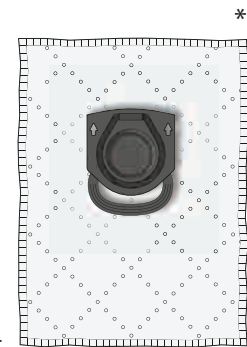
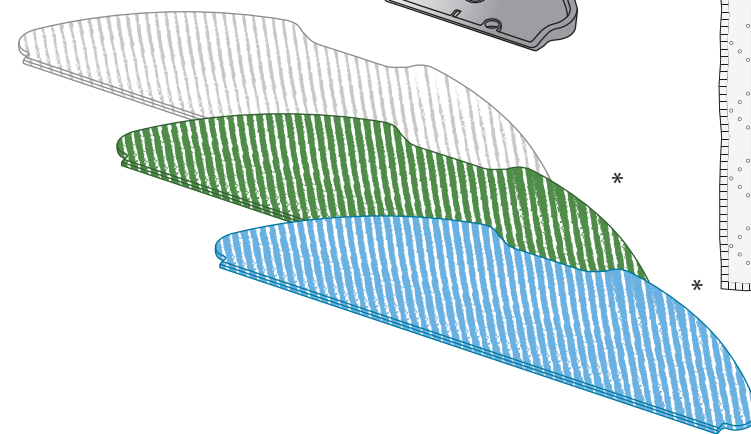
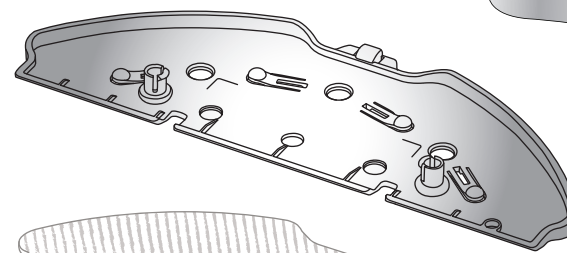
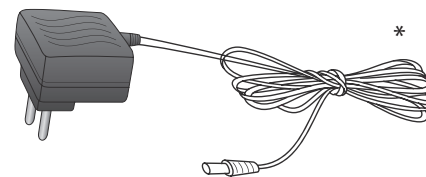
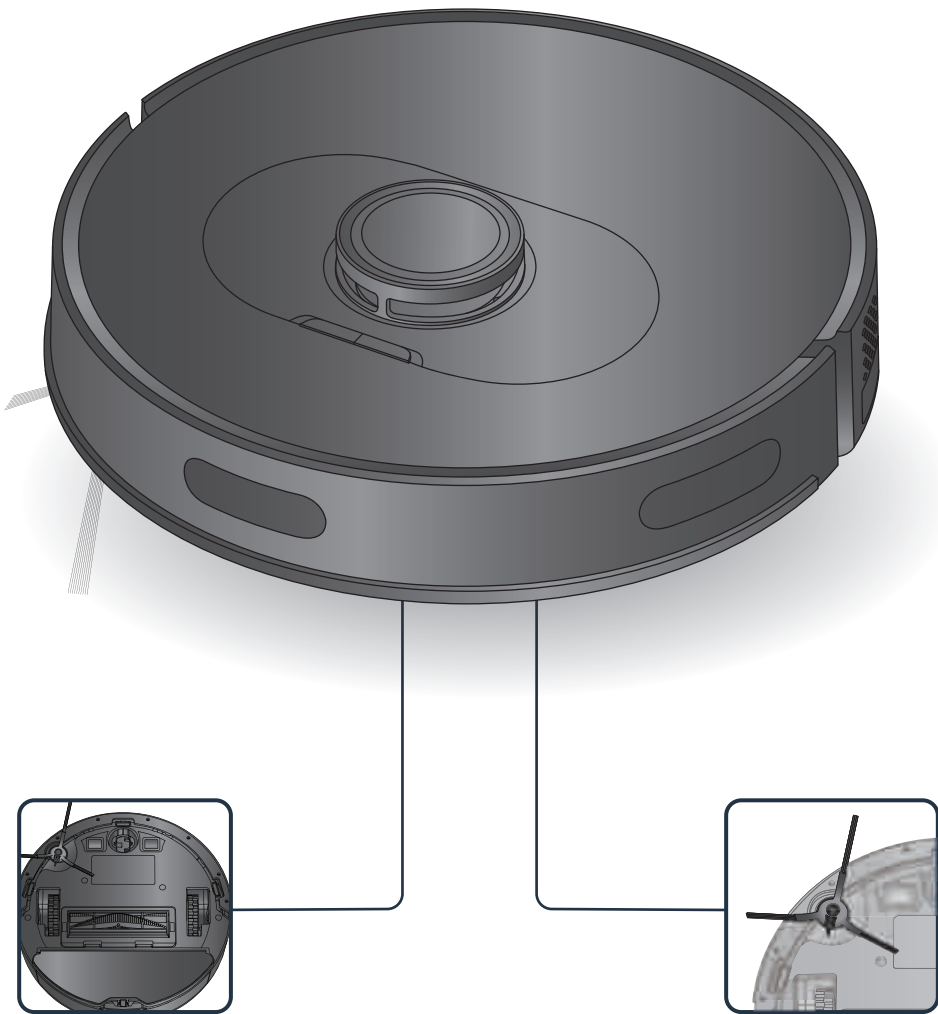

* Залежно від моделі



UK



Під час прибирання килимів робот може зіткнутися з перешкодами: бахромою, надто товстим або тонким покриттям (наприклад, килим у ванній кімнаті)

1.

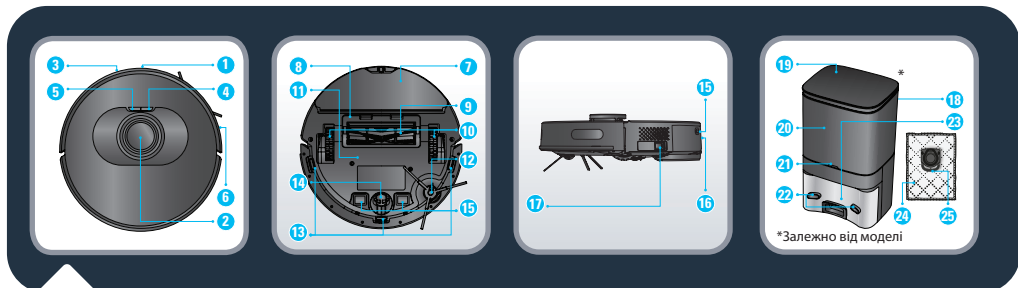
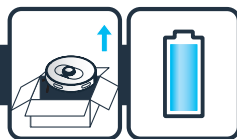

- | | | |
|---------------------------------|---|--------------------------------------|
| 1. Інфрачервоний датчик | 11. Акумулятор | 20. Ємність мішка для пилу |
| 2. Лазерний радар | 12. Бічна щітка | 21. Підтвердження |
| 3. Бампер | 13. Датчик падіння | 22. Зарядні пластини |
| 4. Потужність / запуск / пауза | 14. Коліщатко | 23. Вхідний отвір для всмоктування |
| 5. Заряджання | 15. Зарядні пластини | 24. Мішок для пилу та очищення |
| 6. Смушка захисту від зіткнення | 16. Кнопка для зняття пилозбірника та резервуару для води | 25. Ручка пилового мішка та очищення |
| 7. Комплект швабри та ганчірки | 17. Кнопка ввімкнення/вимкнення | |
| 8. Кришка центральної щітки | * Залежно від моделі | |
| 9. Центральна щітка | 18. Станція автоматичного спорожнення* | |
| 10. Колесо | 19. Верхня кришка | |

UK



- | | |
|---|------------------------|
| 26. Пилозбірник та резервуар для води 2-в-1* | 28. Отвір пилозбірника |
| 27. Кнопка для розділення пилозбірника та резервуару для води | 29. Отвір фільтра |
| | 30. Фільтр |

1.

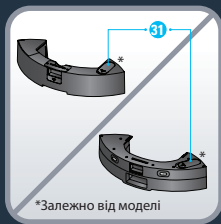
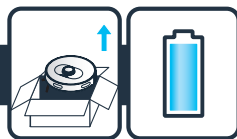

*Залежно від моделі



*Залежно від моделі

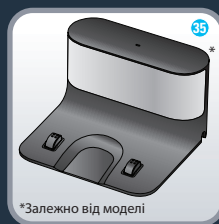

*Залежно від моделі

31. Кришка впускного отвору для води
32. Стандартна швабра, яку можна прати (сіра та біла)
33. Швабра для вимивання складних плям, яку можна прати (блакитна та біла)*

34. Швабра з мікрофібри, яку можна прати, для збирання дрібного пилу без води (зелена та біла)*
35. Док-станція*

UK



Лише для серії X-plorer 75 S. Витягніть нижню кришку док-станції та під'єднайте адаптер. Зверніть увагу на розташування дроту адаптерного з'єднання, щоб уникнути ризику травм у процесі підмітання. Установіть нижню кришку на місце.

1.

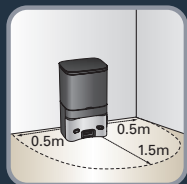
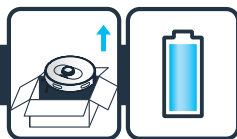

Лише для серії X-plorer 75 S та S+. Щоб розмістити док-станцію або станцію автоматичного спорожнення біля стіни, переконайтеся в наявності вільного місця на відстані 0,5 м з боків та 1,5 м спереду станції. Не встановлюйте станцію біля сходів. Кабель має бути вставлено щільно. Завжди встановлюйте станцію на твердій підлозі. Не встановлюйте станцію на килимі.

UK

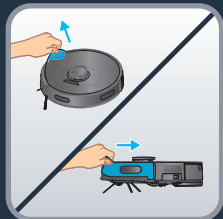

Лише для серії X-plorer 75 S та S+. Під'єднайте шнур живлення до електричної розетки. Коли робот не підключено, док-станція світиться. Для належної роботи пристрою зніміть захисну стрічку з бампера.

Лише для серії X-plorer 75 S та S+. Зніміть із виробу захисні стрічки та плівку. Візьміть робота, установіть бічну щітку, обережно натиснувши на неї, щоб закріпити її на пристрої, і увімкніть перемикач живлення.

1.

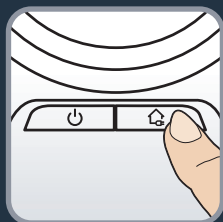
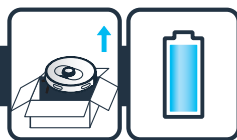

Лише для серії X-plorer 75 S. Вставте робот у док-станцію. Робот повинен торкатися зарядних пластин на док-станції. Перед першим використанням повністю зарядіть робота. Робот вважається повністю зарядженим після того, як засвіяться білі індикатори (4–5 годин). Коли робот установлений належним чином, док-станція перестає світитися.

Лише для серії X-plorer 75 S+. Розмістіть робота перед станцією автоматичного спорожнення. Натисніть кнопку HOME (Повернення) на роботі. Робот автоматично повернеться до станції автоматичного спорожнення. Ручне встановлення робота на станції автоматичного спорожнення заборонене. Після правильного підключення робота до станції автоматичного спорожнення вона автоматично почне збирання пилу, яке триватиме протягом 20 секунд. Зверніть увагу, що час між двома слідуючими один за одним всмоктуваннями на станції автоматичного спорожнення становить понад 5 хвилин. Перед першим використанням повністю зарядіть робота. Робот повністю заряджений, коли білі індикатори на ньому світяться в нормальному режимі (4–5 годин).

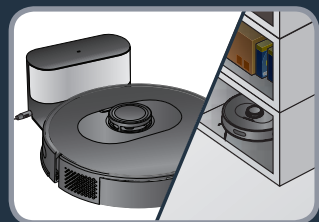

UK

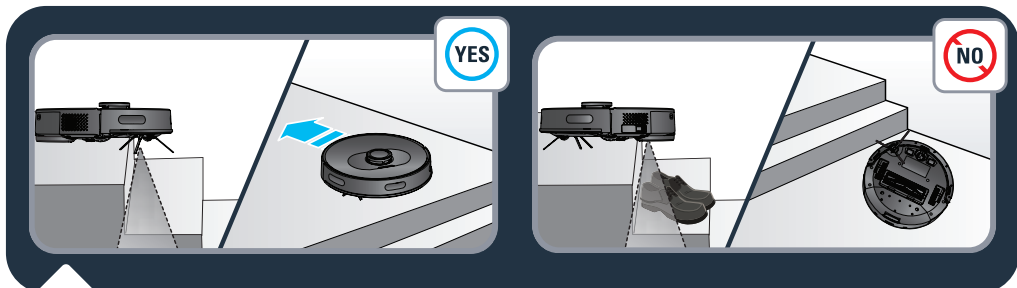
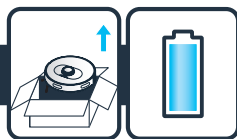

Лише для серії X-plorer 75 S та S+. Щоб продовжити строк служби акумулятора, завжди тримайте робота під'єднаним до док-станції, коли не використовуєте його. Якщо ви не користуєтесь роботом протягом тривалого часу, повністю зарядіть акумулятор, вимкніть робота та зберігайте його в прохолодному сухому місці.

1.



Лише для серії X-plorer 75 S та S+. Робот обладнаний датчиками падіння, що допомагають йому виявляти сходи й провали. У разі їхнього виявлення робот змінює напрямок руху. Для правильного визначення різниці між рівнями підлоги переконайтеся, що поряд із проходами, сходами чи сходинками немає предметів (сумка, взуття тощо). Робот поблизу сходів без предметів . Робот поблизу сходинок із взуттям, сумками або іншими предметами  (робот не зможе правильно визначити сходи, що призведе до його падіння в процесі роботи).

UK

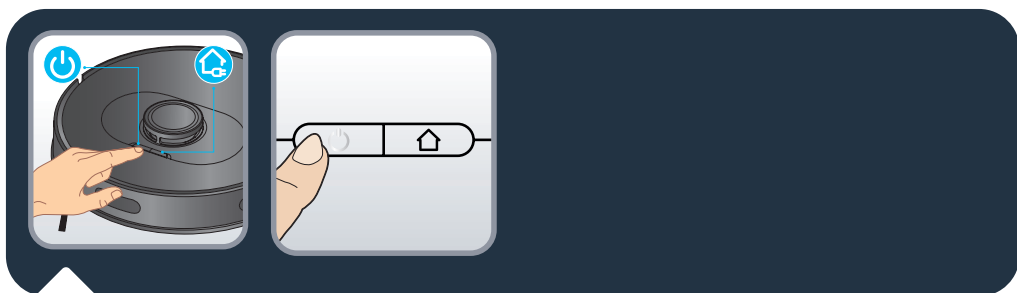

Лише для серії X-plorer 75 S та S+. Щоб розпочати автоматичне прибирання, натисніть кнопку живлення на верхній частині робота або скористайтесь програмою X-plorer Series 75&95 (див. розділ 2).

Щоб припинити/відновити процес прибирання, натисніть кнопку живлення ще раз.

Щоб закінчити прибирання, натисніть кнопку повернення і робот повернеться на станцію.

Робот автоматично повертається на станцію після закінчення прибирання або в разі низького заряду акумулятора для заряджання. Робот автоматично відновить роботу для завершення прибирання.

2.



Лише для серії X-plorer 75 S та S+. Щоб скористатися всіма перевагами вашого робота, завантажте безкоштовну програму X-plorer Series 75&95 (щоб знайти її в AppStore або Google Play ви можете відсканувати QR код вище) на смартфон. Просто дотримуйтесь інструкцій у програмі та отримуйте задоволення від використання робота.

UK



Лише для серії X-plorer 75 S та S+. Коли білий індикатор на верхній частині робота повільно блимає, пристрій очікує з'єднання. Коли білий індикатор світиться, пристрій під'єднано.

3а.

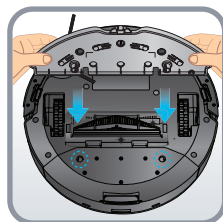
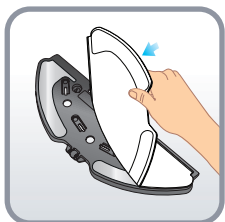
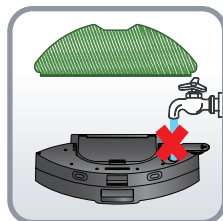
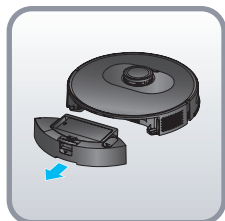

UK

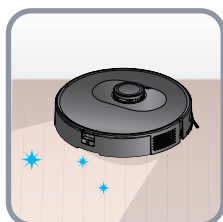
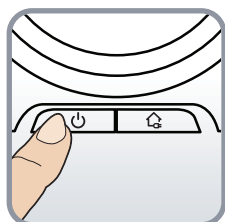

Не додавайте мийні засоби в резервуар для води.

3b.

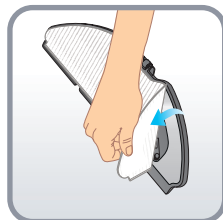
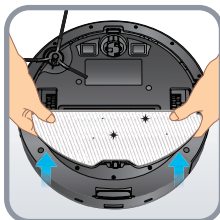
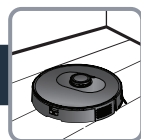

UK

3c.

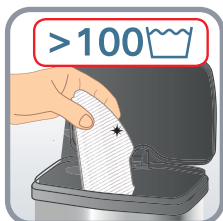
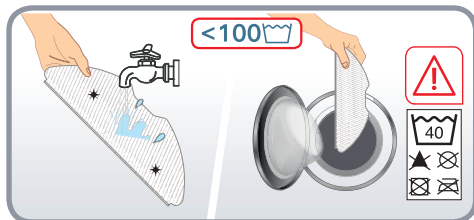
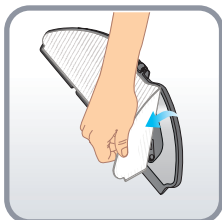
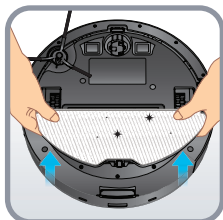

3d.

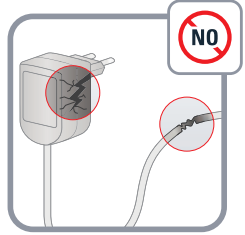

UK

4.

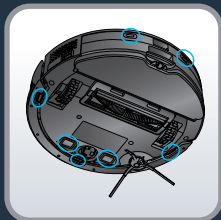
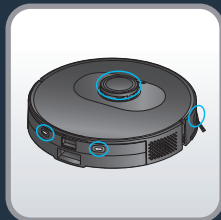

Лише для серії X-plore 75 S та S+. Очищайте сенсорні частини робота (спереду, боків та низу робота) і зарядні пластини (ззаду та знизу робота) чистою, м'якою та сухою серветкою щотижня.

Лише для серії X-plore 75 S. Щотижня очищайте віконечко док-станції.

UK



Лише для серії X-plorer 75 S+. Коли мішок для пилу заповнений, індикатор станції автоматичного спорожнення блимає червоним кольором. Замініть мішок для пилу. Відкрийте верхню кришку. Підніміть ручку мішка для пилу та витягніть його. Індикатор зазвичай світиться червоним кольором, коли мішок для пилу не встановлено. Викиньте використаний мішок для пилу. Установіть новий мішок для пилу, переконайтеся, що він встановлений на місце правильно. Закрийте верхню кришку. Коли станція перебуває в режимі очікування, індикатор світиться білим кольором. Індикатор не світиться, якщо робот правильно під'єднано до станції або станція перебуває в режимі сну. Якщо індикатор блимає червоним після заміни мішка для пилу або якщо збирання пилу припиняється через короткий проміжок часу, це ненормальна поведінка. Від'єднайте вилку від розетки, переверніть станцію автоматичного спорожнення та перевірте, щоб канал для пилу не був заблокований сторонніми предметами. Якщо канал для пилу заблокований предметами, відкрутіть 6 гвинтів прозорої пластикової кришки каналу для пилу, щоб зняти його. Видаліть сторонні предмети. Замініть прозору кришку.

Лише для серії X-plorer 75 S+. Очищуйте станцію автоматичного спорожнення та головку датчика для заряджання чистою, м'якою та сухою серветкою. Рекомендується очищати їх щотижня.

4.



UK

Лише для серії X-plorer 75 S. Для очищення пилозбірника та резервуара для води 2-в-1 натисніть та утримуйте кнопку для зняття та витягніть його назовні.

Натисніть кнопку для розділення пилозбірника й резервуара для води, щоб вертикально підняти пилозбірник та від'єднати його від резервуара для води.

Спожніть резервуар для води після кожного використання. Відкрийте пилозбірник та спорожніть його, обережно дістаньте пилозбірник, щоб скинути бруд. Відкрийте кришку фільтра, щоб дістати його та обережно прокрутіть його над сміттевим баком, щоб скинути пил. Також можна помити пилозбірник та фільтр водою. Після миття залиште їх на 24 годин для висихання. Установіть фільтр назад на початкове місце. Повторно встановіть пилозбірник у резервуар для води, а потім встановіть пилозбірник та резервуар для води 2-в-1 назад у роботу.



Лише для серії X-plorer 75 S+. Для очищення пилозбірника та резервуара для води 2-в-1 натисніть та утримуйте кнопку для зняття і витягніть його назовні. Посуньте пилозбірник у горизонтальному напрямку, щоб від'єднати його від резервуара для води. Спорожніть резервуар для води після кожного використання. Відкрийте пилозбірник та спорожніть його, обережно дістаньте пилозбірник, щоб скинути бруд. Відкрийте кришку фільтра, щоб дістати його та обережно прокрутіть його над сміттевим баком, щоб скинути пил. Також можна помити пилозбірник та фільтр водою. Після миття залиште їх на 24 годин для висихання. Установіть фільтр назад на початкове місце. Повторно встановіть пилозбірник у резервуар для води 2-в-1 назад у робот.

4.

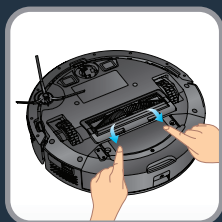
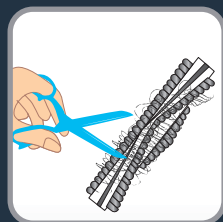
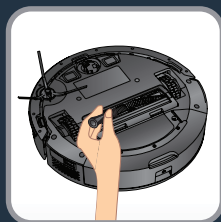
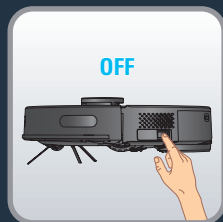

UK

Лише для серії X-plorer 75 S та S+. Для очищення центральної щітки вимкніть робот та переверніть його догори. Натисніть фіксатори, щоб зняти кришку. Витягніть центральну щітку в напрямку догори. Перед тим як вставити центральну щітку назад у робот, очистіть її від намотаного волосся. Проводьте очищення центральної щітки щотижня.

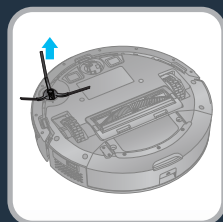

Лише для серії X-plorer 75 S та S+. Щоб очистити бічну щітку, зніміть її шляхом від'єднання. Перед тим як вставити її назад у робот, очистіть щітку від намотаного волосся. Очищуйте бічну щітку щомісяця.

4.

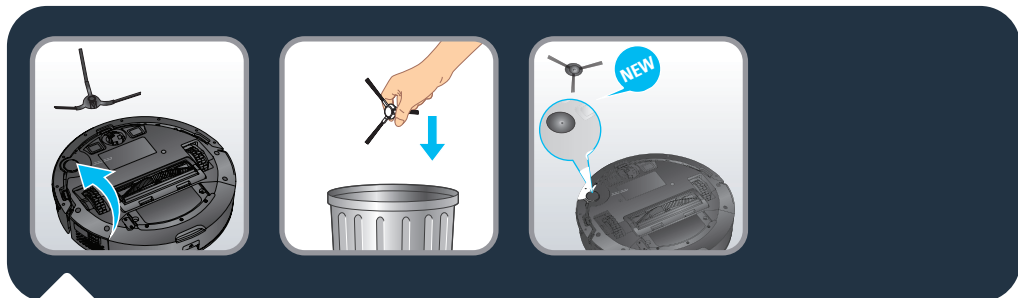

Лише для серії X-plorer 75 S та S+. Проводьте заміну бічної щітки кожні 6 місяців. Викиньте стару щітку та замініть її на нову. Установіть нову бічну щітку на робот.

UK

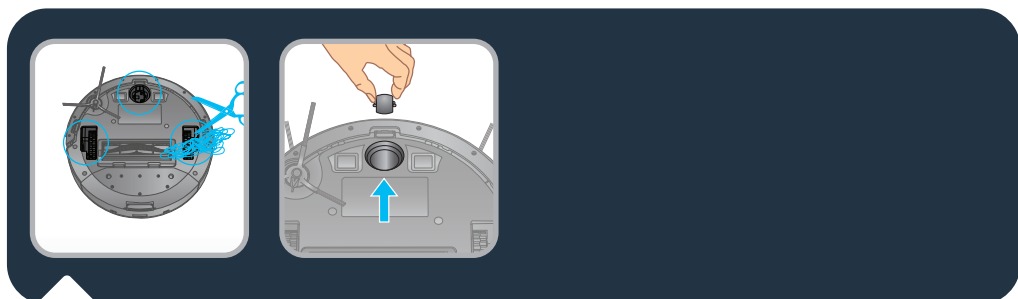

Лише для серії X-plorer 75 S та S+. Очищуйте переднє, ліве й праве колеса щомісяця. На вал колеса може намотатися волосся, нитки від одягу тощо. Очищуйте колеса щомісяця.

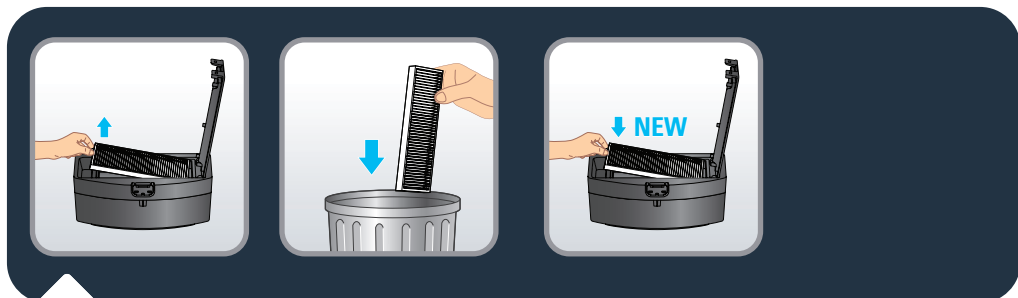

Лише для серії X-plorer 75 S та S+. Для ефективного прибирання кожні 6 місяців замініть фільтр на новий.



Деталь	Очищення деталі	Заміна деталі
Контейнер для пилу	Після кожного використання	Не передбачено
Резервуар для води	Після кожного використання	Не передбачено
Фільтр	Щотижня	Двічі на рік
Центральна щітка	Щотижня	За потреби
Датчики	Щотижня	Не передбачено
Колеса	Щомісяця	Не передбачено
Бічна щітка	Щомісяця	Двічі на рік
Док-станція*	Щотижня	Не передбачено
Станція автоматичного спорожнення*	Щотижня	Не передбачено
Мішок для пилу та очищення*	Не передбачено	По мірі заповнення
швабра	Після кожного використання	Двічі на рік

* Залежно від моделі

5.



UK

Не викидайте робота в сміття.

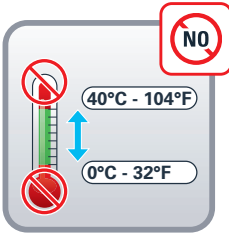

UK

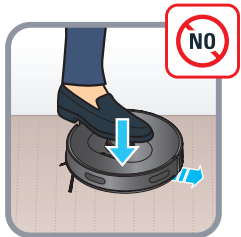
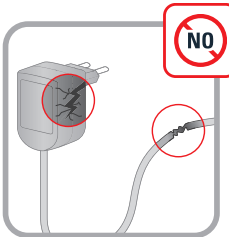
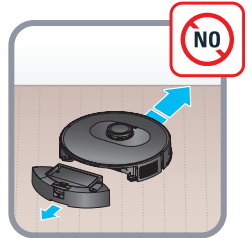



НЕСПРАВНІСТЬ	РІШЕННЯ
Робот не запускається	<ul style="list-style-type: none"> • Перевірте, чи під'єднаний робот до джерела живлення. • Перевірте, чи повністю заряджена акумуляторна батарея. • Переконайтеся, що перемикач робота встановлено в положення ввімкнення.
Робот раптово перестає працювати	<ul style="list-style-type: none"> • Переконайтеся, що робот не застряг і не заблокований перешкодами. • Перевірте, чи достатній заряд акумуляторної батареї. • Якщо проблему усунути не вдалося, вимкніть робот на 3 секунди та знову увімкніть його. • Проблема може полягати в перегріванні робота : <ul style="list-style-type: none"> – вимкніть прилад і дайте йому охолонути протягом не менш ніж 1 години. – Якщо прилад часто перегрівається, зверніться до авторизованого сервісного центру.
Робот не заряджається	<ul style="list-style-type: none"> • Переконайтеся, що зарядний пристрій під'єднано правильно або зверніться до авторизованого сервісного центру для заміни зарядного пристрою. • Перевірте, чи блимає індикатор на роботі під час заряджання. • Зітріть пил із зарядних пластин сухою серветкою.
Зарядний пристрій гарячий	<p>Це нормальне явище. Робот може бути постійно під'єднаний до станції без будь-якого ризику.</p>
Робот не повертається на станцію	<ul style="list-style-type: none"> • Приберіть усі предмети на відстані 0,5 м ліворуч і праворуч та 1,5 м спереду док-станції. • Переконайтеся, що робот починає прибирання із станції без незвичних рухів. • Якщо робот перебуває поряд із станцією, він може повернутися скоріше. Але якщо станція розташована далеко, роботу потрібно більше часу для повернення. Почекайте, доки він не повернеться. • Очистьте зарядні пластини.
Не дотримується графік очищення	<ul style="list-style-type: none"> • Переконайтеся, що робот увімкнений. • Установіть у програмі час і розклад автоматичного прибирання. • Переконайтеся, що призначений час установлений правильно. • Переконайтеся, що рівень заряду є достатнім для початку прибирання. • Робот не розпочне прибирання за графіком під час виконання іншого завдання.
Свист під час усмоктування	<ul style="list-style-type: none"> • Перевірте впускний отвір на наявність перешкоди. • Спорожніть пилозбірник. • Очистьте фільтр. • Перевірте, чи не є фільтр вологим внаслідок наявності води або інших рідин на підлозі. Перш ніж використовувати фільтр, його слід повністю висушити на повітрі. • Перевірте, чи належним чином встановлені пилозбірник і резервуар для води. • Всмоктувальний отвір засмічений : <ul style="list-style-type: none"> – Зніміть щітку та очистьте її.
Центральна щітка не обертається	<ul style="list-style-type: none"> • Очистьте центральну щітку. • Перевірте правильність установлення центральної щітки та її кришки.
Незвична поведінка або маршрут підмітання робота	<ul style="list-style-type: none"> • Ретельно очистьте датчики сухою серветкою. • Вимкніть робот на 3 секунди та знову увімкніть його.
Під час вологого прибирання не подається вода	<ul style="list-style-type: none"> • Перевірте, чи достатньо води в резервуарі для води. • Перевірте, чи правильно встановлений модуль швабри. • Перевірте, чи не заблокований випуск для води.
Робот не під'єднується до вашої мережі Wi-Fi	<p>Переконайтеся, що ваш маршрутизатор підтримує мережі Wi-Fi частотою 2,4 ГГц і частотні смуги 802.11 b/g/n, тому що цей прилад не підтримує смуги 5 ГГц.</p>



Світловий індикатор станції автоматичного спорожнення (лише в серії X-Plorer 75 S+) продовжує світитися червоним кольором після встановлення нового мішка для пилу

- Від'єднайте станцію від розетки, перш ніж виконувати будь-які маніпуляції з нею. Заборонено розбирати пристрій із застосуванням сили. Не використовуйте предмети з тупим краєм.
- Якщо світловий індикатор станції продовжує світитися червоним кольором після заміни мішка для пилу на новий, вийміть вилку з розетки. Переверніть станцію. За допомогою викрутки відкрутіть і вийміть 5 гвинтів, що тримають кришку каналу для пилу. Зніміть кришку каналу для пилу. Перевірте, чи не забитий канал для пилу сторонніми предметами. Якщо канал для пилу забитий, вийміть сторонні предмети пальцями або за допомогою щітки для пляшок. Після очищення каналу для пилу встановіть на місце кришку та 5 гвинтів. Потім переверніть станцію, під'єднайте вилку до розетки, поставте робота перед станцією та натисніть кнопку «Home» (На місце) на роботі. Робот автоматично повернеться до станції та розпочне збирання пилу, яке триватиме протягом 20 секунд. Світловий індикатор змінить колір на білий.
- Див. піктограми нижче.

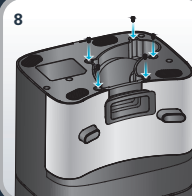
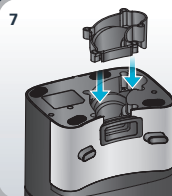
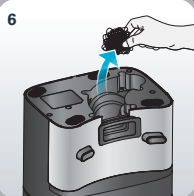
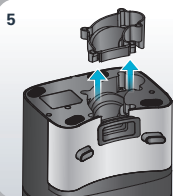
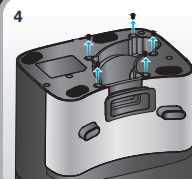
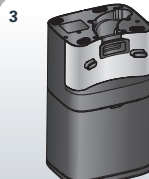



Перевірка прямолінійності руху

Для визначення характеристик збирання пилю відповідно до стандарту IEC 62885-7 фахівці, що здійснюють випробування, можуть виконати перевірку прямолінійності руху за допомогою функції дистанційного керування в меню застосунку. Тричі натисніть кнопку ЖИВЛЕННЯ, щоб запустити режим BOOST (ТУРБО) (максимальна потужність).

Rowenta®

Πριν από την πρώτη χρήση, διαβάστε προσεκτικά το φυλλάδιο «Οδηγίες για την ασφάλεια και τη χρήση»

Για περισσότερες πληροφορίες

www.rowenta.com

1. Κύρια χαρακτηριστικά και εγκατάσταση

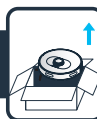

2. Σύνδεση με τη δωρεάν εφαρμογή



3. Περιορισμοί και συστάσεις χρήσης



4. Συντήρηση



5. Τέλος κύκλου ζωής του ρομπότ



6. Προβλήματα και λύσεις



7. Δοκιμή σε ευθεία γραμμή



EL

X-plorer Serie 75 S and Serie 75 S+

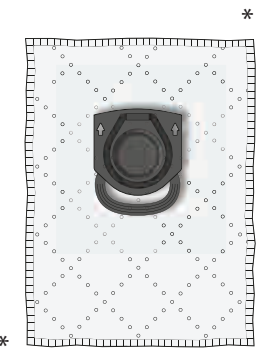
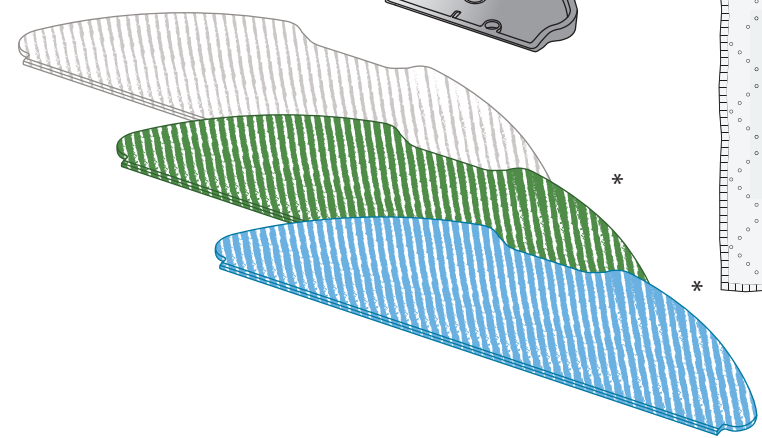
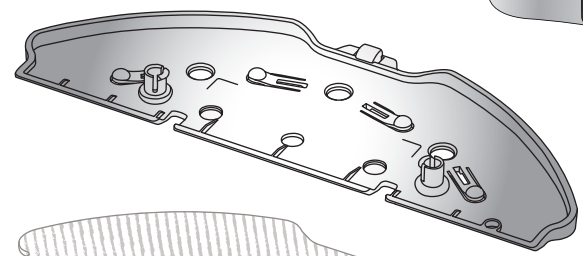
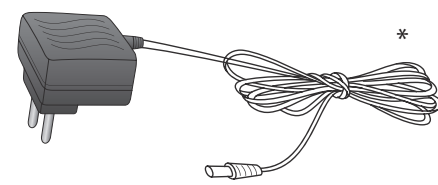
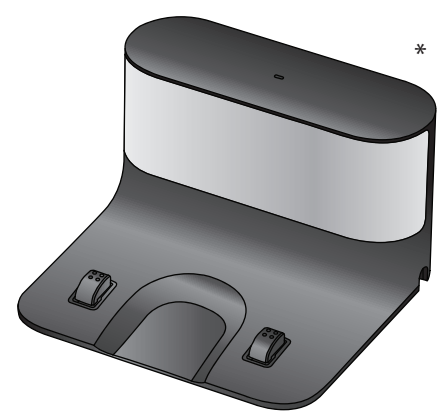
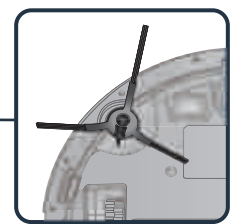
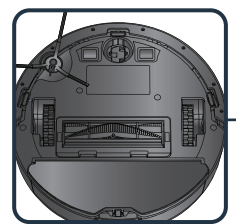
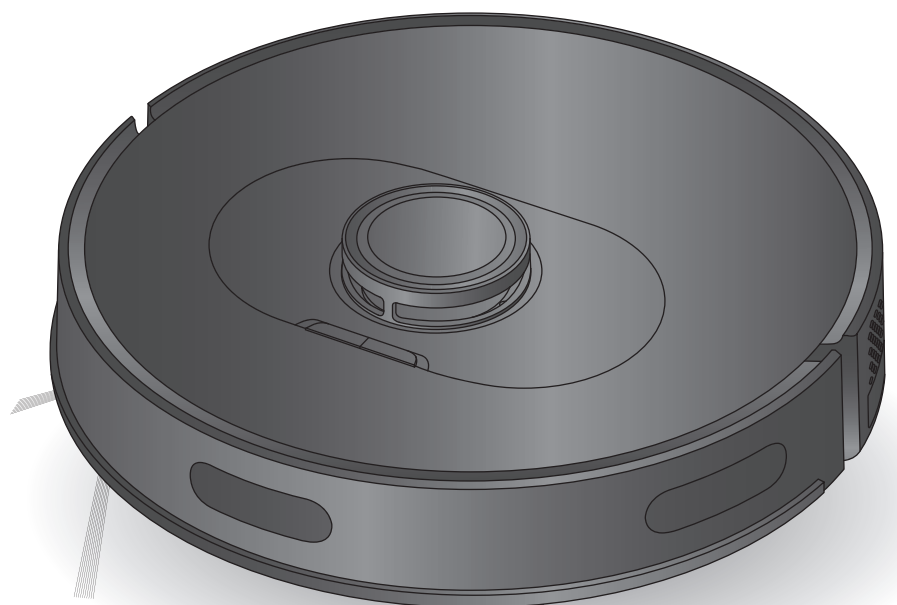

*ανάλογα με το μοντέλο



EL



Η ρομπωτική ακούατα μπορεί να κινείται με δυσκολία πάνω σε χαλιά: χαλιά με κρόσσια, πολύ παχιά χαλιά, χαλιά με μακρύ πέλος, πολύ ελαφριά (π.χ. χαλάκια μπάνιου)

1.

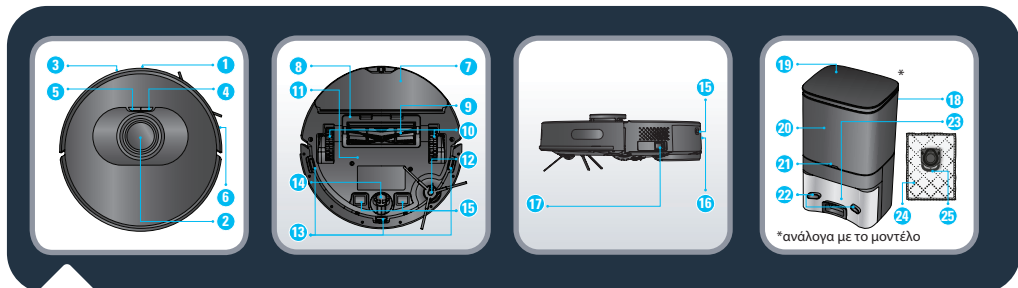
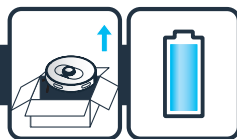

1. Αισθητήρας υπερέυθρων
2. LiDAR
3. Προφυλακτήρας
4. Κουμπί λειτουργίας/ Εκκίνηση/Παύση
5. Επαναφόρτιση
6. Αντιολισθητική γραμμή
7. Διάταξη σφουγγαρόπανου
8. Κάλυμμα κεντρικής βούρτσας
9. Κεντρική βούρτσα
10. Τροχός
11. Μπαταρία

12. Πλευρική βούρτσα
 13. Αισθητήρας προστασίας από πτώση
 14. Τροχίσκος
 15. Πλάκες φόρτισης
 16. Κουμπί απελευθέρωσης του δοχείου σκόνης και του δοχείου νερού
 17. Διακόπτης λειτουργίας (ON/OFF)
- *ανάλογα με το μοντέλο
18. Βάση αυτόματης εκκένωσης*
 19. Επάνω κάλυμμα

20. Σακούλα σκόνης
21. Ενδεικτική λυχνία
22. Πλάκες φόρτισης
23. Είσοδος αναρρόφησης
24. Σακούλα σκόνης + υγιεινής
25. Λαβή σακούλας σκόνης + υγιεινής

EL

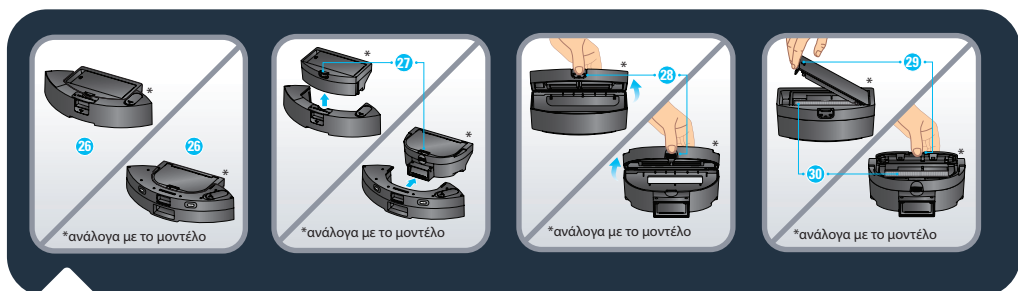

26. Δοχείο σκόνης και δοχείο νερού 2 σε 1*
27. Κουμπί διαχωρισμού του δοχείου σκόνης και του δοχείου νερού

28. Άνοιγμα δοχείου σκόνης
29. Άνοιγμα φίλτρου
30. Φίλτρο

1.

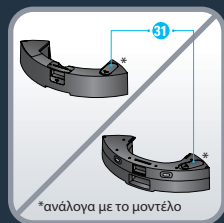
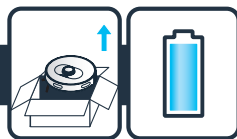

*ανάλογα με το μοντέλο



*ανάλογα με το μοντέλο

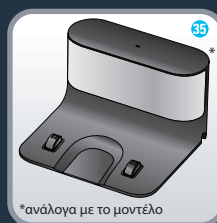

*ανάλογα με το μοντέλο

- 31. Πώμα ανοίγματος εισόδου νερού
- 32. Πλενόμενο τυπικό σφουγγαρόπανο (γκρι και λευκό)
- 33. Πλενόμενο σφουγγαρόπανο για επίμονους λεκέδες (μπλε και λευκό)*

- 34. Πλενόμενο σφουγγαρόπανο από μικροΐνες για λεπτή σκόνη χωρίς να περιέχει νερό (πράσινο και λευκό)*
- 35. Βάση φόρτισης*

EL



Μόνο για X-plorer Serie 75 S: Αφαιρέστε το κάτω κάλυμμα από τη βάση φόρτισης και συνδέστε το τροφοδοτικό. Φροντίστε να διευθετήσετε κατάλληλα τα καλώδια σύνδεσης του τροφοδοτικού, ώστε να μην συστραφούν κατά τη διάρκεια του σκουπισματος. Τοποθετήστε ξανά το κάτω κάλυμμα.

1.

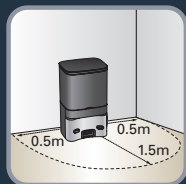
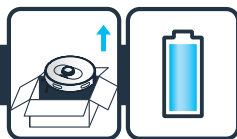

Μόνο για X-plorer Serie 75 S και S+: Για να τοποθετήσετε τη βάση φόρτισης ή τη βάση αυτόματης εκκένωσης στον τοίχο, βεβαιωθείτε ότι υπάρχει ελεύθερος χώρος 0,5 μέτρου στο πλάι και 1,5 μέτρου μπροστά από τη βάση. Μην τοποθετείτε τη βάση κοντά σε σκαλοπάτια. Το καλώδιο πρέπει να είναι τεντωμένο. Η βάση πρέπει πάντα να τοποθετείται πάνω σε σκληρό δάπεδο. Μην τοποθετείτε τη βάση πάνω σε χαλί.

EL

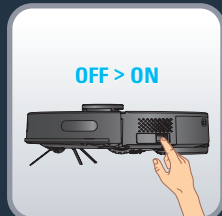
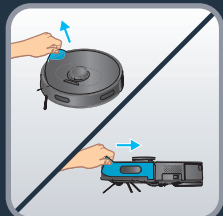

Μόνο για X-plorer Serie 75 S και S+: Συνδέστε το φως του ηλεκτρικού καλωδίου στην πρίζα. Η λυχνία της βάσης φόρτισης ανάβει, όταν η σκούπα ρομπότ δεν είναι συνδεδεμένη σε αυτήν. Αφαιρέστε την προστατευτική λωρίδα από τον προφυλακτήρα για να εξασφαλίσετε τη σωστή λειτουργία της συσκευής.

Μόνο για X-plorer Serie 75 S και S+: Αφαιρέστε τις λωρίδες προστασίας και τη μεμβράνη στο προϊόν. Πάρτε τη σκούπα ρομπότ, τοποθετήστε την πλευρική βούρτσα πιέζοντάς την ελαφρώς για να σταθεροποιήσετε την πλευρική βούρτσα στη συσκευή και **ΕΝΕΡΓΟΠΟΙΗΣΤΕ** τον διακόπτη λειτουργίας.

1.

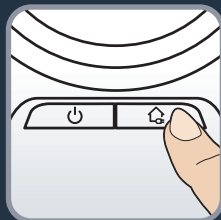
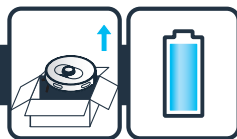

Μόνο για X-plorer Serie 75 S: Τοποθετήστε τη σκούπα ρομπότ στη βάση φόρτισης. Οι πλάκες φόρτισης της σκούπας ρομπότ θα πρέπει να εφάπτονται με τις πλάκες της βάσης φόρτισης. Φορτίστε πλήρως τη σκούπα ρομπότ προτού τη χρησιμοποιήσετε για πρώτη φορά. Η σκούπα ρομπότ είναι πλήρως φορτισμένη, όταν οι λευκές ενδεικτικές λυχνίες στη σκούπα ρομπότ έχουν ενεργοποιηθεί (4-5 ώρες). Όταν η σκούπα ρομπότ συνδεθεί σωστά, η λυχνία της βάσης φόρτισης σβήνει.

Μόνο για X-plorer Serie 75 S+: Τοποθετήστε τη σκούπα ρομπότ μπροστά από τη βάση αυτόματης εκκένωσης. Πιέστε το κουμπί HOME στη σκούπα ρομπότ. Η τοποθέτηση της σκούπας ρομπότ στη βάση αυτόματης εκκένωσης γίνεται αυτόματα. Μην τοποθετείτε με μη αυτόματο τρόπο τη σκούπα ρομπότ στη βάση αυτόματης εκκένωσης. Αφού η σκούπα ρομπότ συνδεθεί σωστά στη βάση, η βάση αυτόματης εκκένωσης θα ξεκινήσει τη διαδικασία αυτόματης συλλογής σκόνης για 20 δευτερόλεπτα. Λάβετε υπόψη ότι ο χρόνος μεταξύ δύο διαδοχικών αναρροφήσεων στη βάση αυτόματης εκκένωσης είναι πάνω από 5 λεπτά. Φορτίστε πλήρως τη σκούπα ρομπότ προτού τη χρησιμοποιήσετε για πρώτη φορά. Η σκούπα ρομπότ είναι πλήρως φορτισμένη, όταν οι λευκές ενδεικτικές λυχνίες στη σκούπα ρομπότ ανάβουν κανονικά (4-5 ώρες).

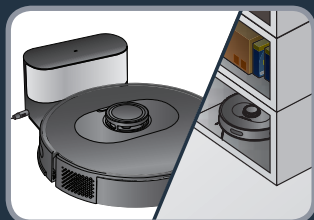

EL

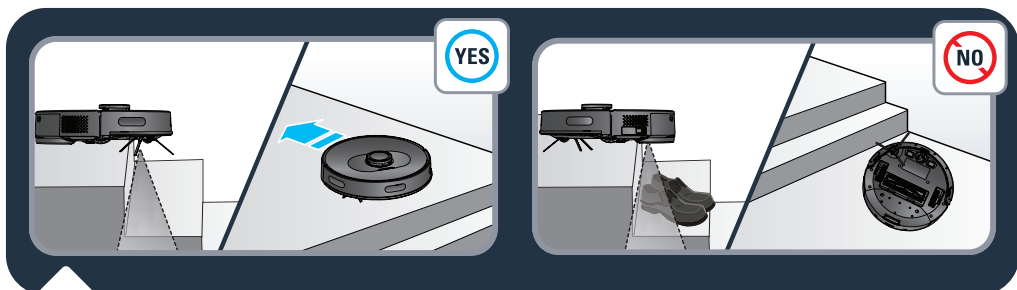
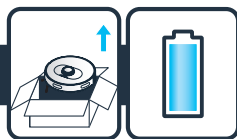

Μόνο για X-plorer Serie 75 S και S+: Για να παρατείνετε τη διάρκεια ζωής της μπαταρίας, πρέπει πάντα να αφήνετε τη σκούπα ρομπότ να φορτίζεται πάνω στη βάση φόρτισης όταν δεν τη χρησιμοποιείτε. Εάν δεν χρησιμοποιήσετε τη σκούπα ρομπότ για μεγάλο χρονικό διάστημα, φορτίστε πλήρως την μπαταρία, ΑΠΕΝΕΡΓΟΠΟΙΗΣΤΕ τη σκούπα ρομπότ και αποθηκεύστε τη σε δροσερό, ξηρό χώρο.

1.



Μόνο για X-plorer Serie 75 S και S+: Η σκούπα ρομπότ διαθέτει αισθητήρες πτώσης που εντοπίζουν σκαλοπάτια και κενά στη διαδρομή. Όταν εντοπίζει τέτοια σημεία, η σκούπα ρομπότ αλλάζει πορεία. Για να μπορεί να εντοπίζει σωστά τις υψομετρικές διαφορές του δαπέδου, βεβαιωθείτε ότι δεν υπάρχουν αντικείμενα (τσάντες, παπούτσια ...) στο δάπεδο κοντά σε κενά και κοντά ή πάνω σε σκαλοπάτια. Η σκούπα ρομπότ κοντά σε σκαλοπάτια χωρίς άλλα αντικείμενα . Η σκούπα ρομπότ κοντά σε σκαλοπάτια όπου υπάρχουν παπούτσια, τσάντες ή άλλα αντικείμενα  (η σκούπα ρομπότ δεν θα εντοπίσει σωστά τα σκαλοπάτια και θα πέσει).

EL

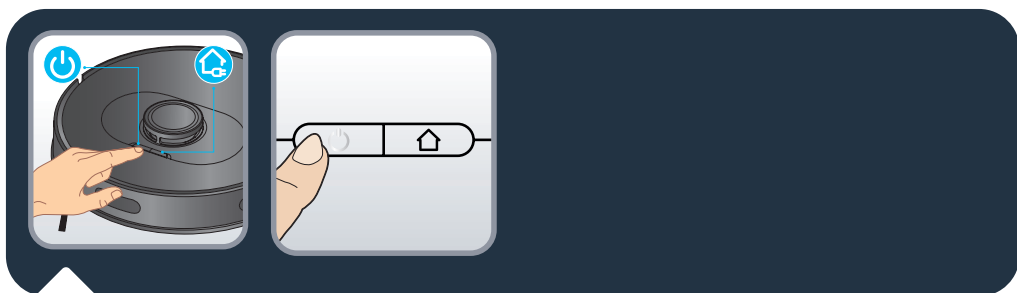

Μόνο για X-plorer Serie 75 S και S+: Πατήστε το κουμπί λειτουργίας στο επάνω μέρος της σκούπας ρομπότ για έναρξη του αυτόματου καθαρισμού ή χρησιμοποιήστε την εφαρμογή «X-plorer Series 75&95» (βλ. Ενότητα 2).

Πατήστε ξανά το κουμπί λειτουργίας για παύση/συνέχιση του καθαρισμού.

Πατήστε το κουμπί με το σπίτι για λήξη του καθαρισμού. Η σκούπα ρομπότ θα επιστρέψει στη βάση.

Η σκούπα ρομπότ επιστρέφει αυτόματα στη βάση, εάν ο καθαρισμός έχει ολοκληρωθεί ή εάν η μπαταρία είναι χαμηλή, ώστε να επαναφορτιστεί. Η σκούπα ρομπότ θα συνεχίσει αυτόματα για την ολοκλήρωση του υπολειπόμενου καθαρισμού.

2.



Μόνο για X-ploreer Serie 75 S και S+: Για να επωφεληθείτε πλήρως από όλες τις δυνατότητες της σκούπας ρομπότ, κάντε λήψη της δωρεάν εφαρμογής «X-ploreer Series 75&95» (μπορείτε να σαρώσετε τον παραπάνω κωδικό QR για να βρείτε την εφαρμογή στο App Store ή στο Google Play) στο smartphone σας. Ακολουθήστε τις οδηγίες στην εφαρμογή για να απολαύσετε τις δυνατότητες της σκούπας ρομπότ.

EL



Μόνο για X-ploreer Serie 75 S και S+: Όταν η λευκή ένδειξη στο επάνω μέρος της σκούπας ρομπότ αναβοσβήνει αργά, η συσκευή βρίσκεται σε αναμονή για σύνδεση. Όταν η λευκή ένδειξη ανάψει κανονικά, η συσκευή έχει συνδεθεί.

3a.

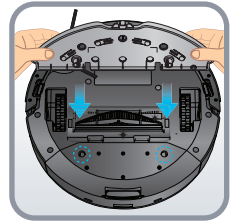
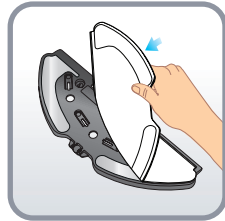
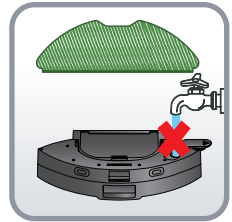
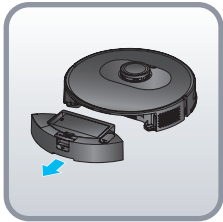

EL

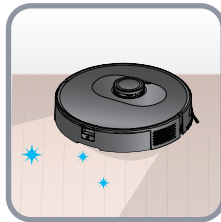
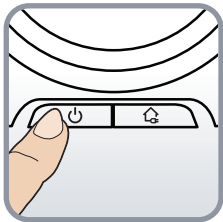

Μην προσθέτετε καθαριστικά μέσα στο δοχείο νερού.

3b.

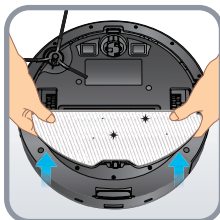
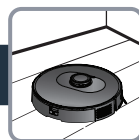

EL

3c.

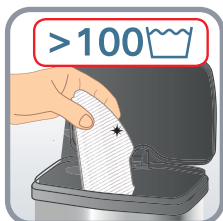
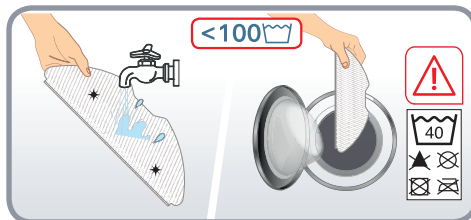
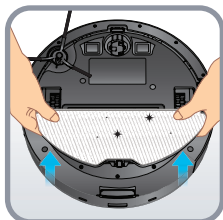

3d.

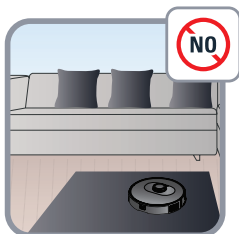

EL

4.

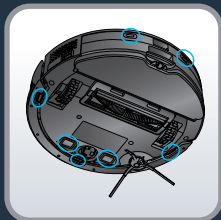
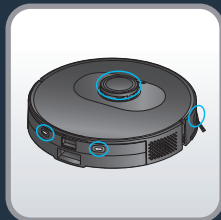

Лише для серії X-plore 75 S та S+. Очищайте сенсорні частини робота (спереду, боків та низу робота) і зарядні пластини (ззаду та знизу робота) чистою, м'якою та сухою серветкою щотижня.

Лише для серії X-plore 75 S. Щотижня очищайте віконечко док-станції.

EL

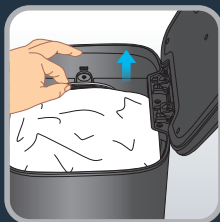
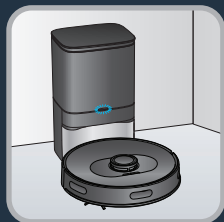

Μόνο για X-plorer Serie 75 S+: Όταν η σακούλα σκόνης είναι πλήρης, η ενδεικτική λυχνία της βάσης αυτόματης εκκένωσης αναβοσβήνει με κόκκινο χρώμα. Επανατοποθετήστε τη σακούλα σκόνης. Ανοίξτε το επάνω κάλυμμα. Τραβήξτε τη λαβή της σακούλας σκόνης και αφαιρέστε τη σακούλα σκόνης. Η ενδεικτική λυχνία συνήθως αναβοσβήνει με κόκκινο χρώμα όταν η σακούλα σκόνης δεν είναι στη θέση της. Απορρίψτε τη χρησιμοποιημένη σακούλα σκόνης. Τοποθετήστε μια νέα σακούλα συλλογής σκόνης και βεβαιωθείτε ότι είναι σωστά τοποθετημένη. Κλείστε το επάνω κάλυμμα. Η ενδεικτική λυχνία αναβοσβήνει με λευκό χρώμα όταν η βάση βρίσκεται σε λειτουργία αναμονής. Η ενδεικτική λυχνία είναι σβηστή όταν η σκούπα ρομπότ είναι σωστά συνδεδεμένη στη βάση ή όταν η βάση βρίσκεται σε κατάσταση αναστολής λειτουργίας. Εάν η ενδεικτική λυχνία αναβοσβήνει με κόκκινο χρώμα μετά την αντικατάσταση της σακούλας συλλογής σκόνης ή εάν η συλλογή σκόνης σταματήσει μετά από σύντομο χρονικό διάστημα, η λειτουργία είναι μη φυσιολογική. Αποσυνδέστε το φισ από την πρίζα, αντιστρέψτε τη βάση αυτόματης εκκένωσης και ελέγξτε μήπως το κανάλι σκόνης έχει φράξει από ξένα σώματα. Εάν το κανάλι σκόνης έχει φράξει από σώματα, ξεβιδώστε τις 6 βίδες του διαφανούς πλαστικού καλύμματος του καναλιού σκόνης και αφαιρέστε το. Αφαιρέστε τα ξένα σώματα. Επανατοποθετήστε το διαφανές κάλυμμα.

Μόνο για X-plorer Serie 75 S+: Καθαρίστε την βάση αυτόματης εκκένωσης και την κεφαλή αισθητήρα φόρτισης με ένα καθαρό, μαλακό και στεγνό πανί. Συνιστάται να τα καθαρίζετε μία φορά την εβδομάδα.

4.



EL

Μόνο για X-plorer Serie 75 S: Για να καθαρίσετε το δοχείο σκόνης και το δοχείο νερού 2 σε 1, πατήστε παρατεταμένα το κουμπί απασφάλισης και τραβήξτε το προς τα έξω. Πατήστε το κουμπί διαχωρισμού του δοχείου σκόνης και του δοχείου νερού για να σηκώσετε κατακόρυφα το δοχείο σκόνης και να το διαχωρίσετε από το δοχείο νερού. Αδειάστε το δοχείο νερού μετά από κάθε χρήση. Ανοίξτε το δοχείο σκόνης και αδειάστε το, χτυπήστε ελαφρώς το δοχείο σκόνης για να απορρίψετε τη σκόνη. Ανοίξτε το κάλυμμα του φίλτρου για να αφαιρέσετε το φίλτρο και χτυπήστε το ελαφρώς πάνω από έναν κάδο απορριμμάτων για να απορρίψετε τη σκόνη. Μπορείτε επίσης να πλύνετε το δοχείο σκόνης και το φίλτρο με νερό. Αφήστε τα να στεγνώσουν για περίπου 24 ώρες. Τοποθετήστε ξανά το φίλτρο στη θέση του. Επανατοποθετήστε το δοχείο σκόνης στο δοχείο νερού και κατόπιν τοποθετήστε το δοχείο σκόνης και δοχείο νερού 2 σε 1 πίσω στη σκούπα ρομπότ.

4.



EL

Μόνο για X-plorer Serie 75 S+: Για να καθαρίσετε το δοχείο σκόνης και το δοχείο νερού 2 σε 1, πατήστε παρατεταμένα το κουμπί απασφάλισης και τραβήξτε το προς τα έξω. Σύρετε οριζόντια το δοχείο σκόνης για να το διαχωρίσετε από το δοχείο νερού. Αδειάστε το δοχείο νερού μετά από κάθε χρήση. Ανοίξτε το δοχείο σκόνης και αδειάστε το, χτυπήστε ελαφρώς το δοχείο σκόνης για να απορρίψετε τη σκόνη. Ανοίξτε το κάλυμμα του φίλτρου για να αφαιρέσετε το φίλτρο και χτυπήστε το ελαφρώς πάνω από έναν κάδο απορριμάτων για να απορρίψετε τη σκόνη. Μπορείτε επίσης να πλύνετε το δοχείο σκόνης και το φίλτρο με νερό. Αφήστε τα να στεγνώσουν για περίπου 24 ώρες. Τοποθετήστε ξανά το φίλτρο στη θέση του. Επανατοποθετήστε το δοχείο σκόνης στο δοχείο νερού και κατόπιν τοποθετήστε το δοχείο σκόνης και δοχείο νερού 2 σε 1 πίσω στη σκούπα ρομπότ.

4.

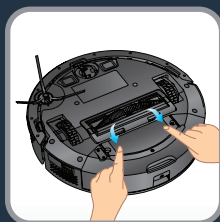
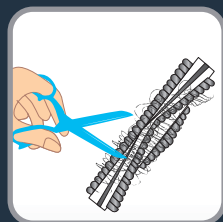
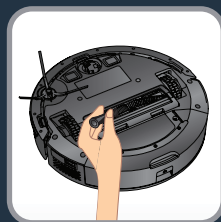
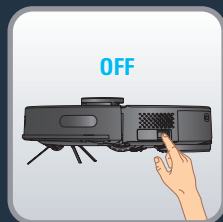

EL

Μόνο για X-plorer Serie 75 S και S+: Για να καθαρίσετε την κεντρική βούρτσα, ΑΠΕΝΕΡΓΟΠΟΙΗΣΤΕ τη σκούπα ρομπότ και γυρίστε την ανάποδα. Πιέστε την ασφάλεια προς τα κάτω για να ανοίξετε το κάλυμμα. Αφαιρέστε την κεντρική βούρτσα μετακινώντας την προς τα πάνω. Καθαρίστε την κεντρική βούρτσα καθαρίζοντας τις τρίχες προτού την τοποθετήσετε ξανά στη σκούπα ρομπότ. Καθαρίζετε την κεντρική βούρτσα μία φορά την εβδομάδα.

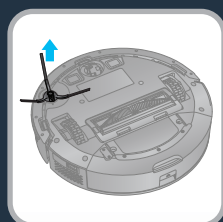

Μόνο για X-plorer Serie 75 S και S+: Για να καθαρίσετε την πλαϊνή βούρτσα, αφαιρέστε την αφαιρώντας τις ασφάλειες. Αφαιρέστε τις τρίχες προτού την τοποθετήσετε ξανά στη σκούπα ρομπότ. Καθαρίζετε την πλαϊνή βούρτσα μία φορά τον μήνα.

4.

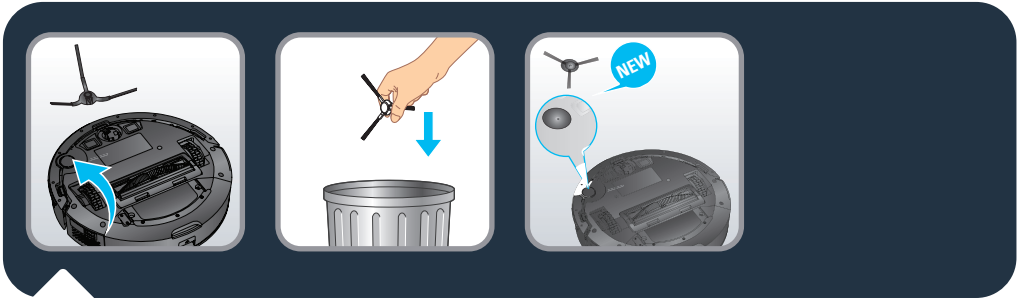
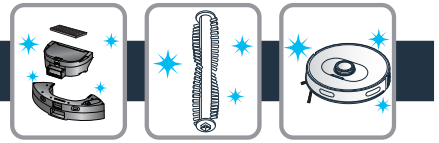

Μόνο για X-plorer Serie 75 S και S+: Οι πλαινή βούρτσα πρέπει να αντικαθίσταται κάθε 6 μήνες. Απορρίψτε την παλιά βούρτσα και αντικαταστήστε την με μια νέα. Ασφαλίστε την καινούρια πλαινή βούρτσα στη σκούπα ρομπότ.

EL

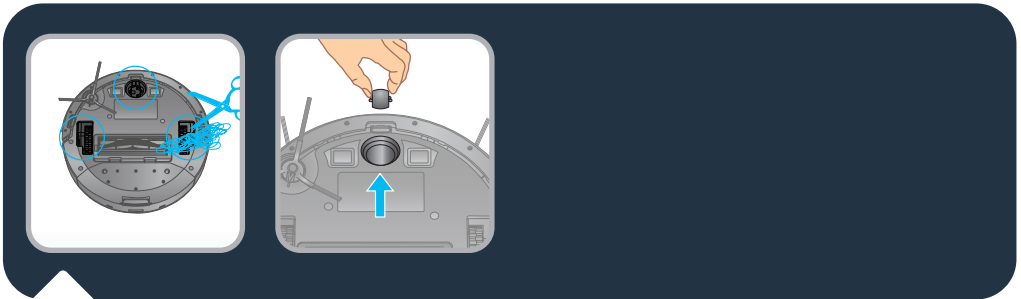

Μόνο για X-plorer Serie 75 S και S+: Καθαρισμός τροχών: Πρέπει να καθαρίζετε τους μπροστινούς, τους αριστερούς και τους δεξιούς τροχούς μία φορά τον μήνα. Στον άξονα των τροχών μπορεί να μπλεχτούν τρίχες, υφασμάτινες λωρίδες, κλπ. Καθαρίζετέ τον μία φορά τον μήνα.

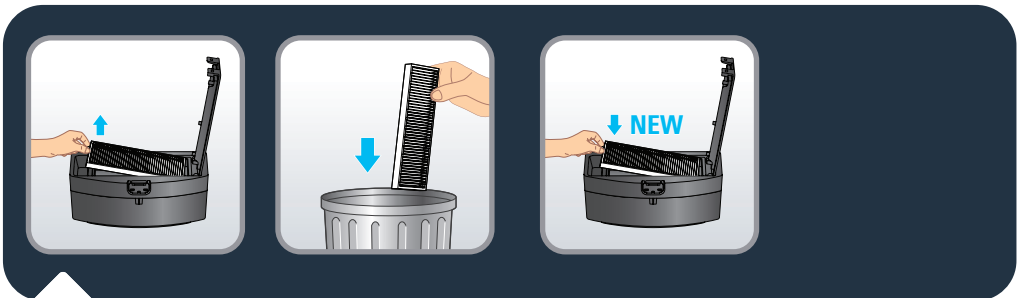

Μόνο για X-plorer Serie 75 S και S+: Το φίλτρο πρέπει να αντικαθίσταται κάθε 6 μήνες για βέλτιστη απόδοση.



Εξάρτημα	Καθαρισμός εξαρτήματος	Αντικατάσταση εξαρτήματος
Δοχείο σκόνης	Μετά από κάθε χρήση	Δεν ισχύει
Δοχείο νερού	Μετά από κάθε χρήση	Δεν ισχύει
Φίλτρο	Μία φορά την εβδομάδα	Δύο φορές τον χρόνο
Κεντρική βούρτσα	Μία φορά την εβδομάδα	Εάν είναι απαραίτητο
Αισθητήρες	Μία φορά την εβδομάδα	Δεν ισχύει
Τροχοί	Μία φορά τον μήνα	Δεν ισχύει
Πλευρική βούρτσα	Μία φορά τον μήνα	Δύο φορές τον χρόνο
Βάση φόρτισης*	Μία φορά την εβδομάδα	Δεν ισχύει
Βάση αυτόματης εκκένωσης*	Μία φορά την εβδομάδα	Δεν ισχύει
Σακούλα σκόνης + υγιεινής*	Δεν ισχύει	Όταν είναι πλήρες
σφουγγαρόπανο	Μετά από κάθε χρήση	Δύο φορές τον χρόνο

*ανάλογα με το μοντέλο

5.



EL

Μην ρίχνετε τη σκούπα ρομπότ στον κάδο απορριμμάτων.

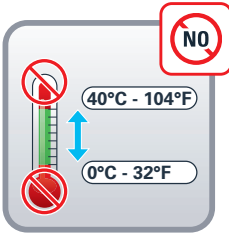

EL

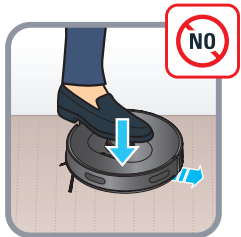
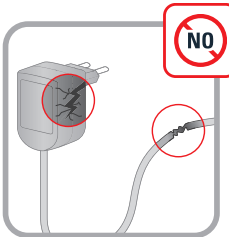
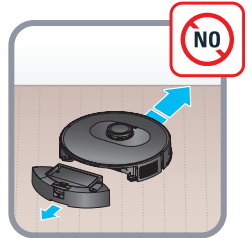



Βλάβη	Επίλυση
Η σκούπα ρομπότ δεν τίθεται σε λειτουργία	<ul style="list-style-type: none"> • Βεβαιωθείτε ότι η σκούπα ρομπότ είναι συνδεδεμένη στην πρίζα. • Βεβαιωθείτε ότι η μπαταρία είναι πλήρως φορτισμένη. • Βεβαιωθείτε ότι ο διακόπτης στη σκούπα ρομπότ είναι ΕΝΕΡΓΟΠΟΙΗΜΕΝΟΣ.
Η σκούπα ρομπότ σταμάτησε ξαφνικά να λειτουργεί	<ul style="list-style-type: none"> • Ελέγξτε μήπως η σκούπα ρομπότ έχει κολλήσει ή έχει μπλοκαριστεί από εμπόδια. • Ελέγξτε μήπως είναι πολύ χαμηλή η στάθμη της μπαταρίας. • Αν το πρόβλημα παραμένει, ΑΠΕΝΕΡΓΟΠΟΙΗΣΤΕ τη σκούπα ρομπότ, περιμένετε 3 δευτερόλεπτα και ΕΝΕΡΓΟΠΟΙΗΣΤΕ τη σκούπα ρομπότ για επανεκκίνηση. • Η συσκευή μπορεί να έχει υπερθερμανθεί : <ul style="list-style-type: none"> – Απενεργοποιήστε τη συσκευή και αφήστε την να κρυώσει για τουλάχιστον 1 ώρα. – Αν εξακολουθήσει να υπερθερμαίνεται, απευθυνθείτε στο εξουσιοδοτημένο κέντρο σέρβις.
Η σκούπα ρομπότ δεν φορτίζει	<ul style="list-style-type: none"> • Βεβαιωθείτε ότι η βάση είναι σωστά συνδεδεμένη ή επικοινωνήστε με ένα εξουσιοδοτημένο κέντρο σέρβις για να αντικαταστήσετε τον φορτιστή. • Βεβαιωθείτε εάν η ενδεικτική λυχνία στη σκούπα ρομπότ αναβοσβήνει κατά τη φόρτιση. • Σκουπίστε τη σκόνη από τις πλάκες φόρτισης με ένα στεγνό πανί.
Ο φορτιστής θερμαίνεται	Αυτό είναι απολύτως φυσιολογικό. Η σκούπα ρομπότ μπορεί να παραμείνει μόνιμα συνδεδεμένη στη βάση χωρίς κανέναν κίνδυνο.
Το ρομπότ δεν μπορεί να επιστρέψει στη βάση	<ul style="list-style-type: none"> • Απομακρύνετε από τη βάση οποιαδήποτε αντικείμενα υπάρχουν σε απόσταση έως 0,5 μέτρου δεξιά και αριστερά της και σε απόσταση έως 1,5 μέτρου μπροστά της. • Βεβαιωθείτε ότι η σκούπα ρομπότ ξεκινά τον καθαρισμό από τη βάση χωρίς να κινείται με μη φυσιολογικό τρόπο. • Όταν η σκούπα ρομπότ βρίσκεται κοντά στη βάση, επιστρέφει πιο γρήγορα σε αυτήν. Αν, ωστόσο, η βάση βρίσκεται μακριά, το ρομπότ χρειάζεται περισσότερο χρόνο για να επιστρέψει. Περιμένετε μέχρι να επιστρέψει στη βάση φόρτισης. • Καθαρίστε τις πλάκες φόρτισης.
Το πρόγραμμα καθαρισμού δεν εκτελείται	<ul style="list-style-type: none"> • Βεβαιωθείτε ότι η σκούπα ρομπότ είναι ενεργοποιημένη. • Ρυθμίστε την ώρα και προγραμματίστε τον χρόνο για τον αυτόματο καθαρισμό στην εφαρμογή. • Βεβαιωθείτε ότι ο χρόνος προγραμματισμού έχει ρυθμιστεί σωστά. • Ελέγξτε μήπως η στάθμη μπαταρίας είναι πολύ χαμηλή για να ξεκινήσει ο καθαρισμός. • Η σκούπα ρομπότ δεν θα ξεκινήσει κανένα προγραμματισμένο καθαρισμό ενώ εκτελείται μια εργασία.
Ήχος σφουρίγματος κατά την αναρρόφηση	<ul style="list-style-type: none"> • Ελέγξτε το άνοιγμα εισαγωγής της αναρρόφησης για τυχόν εμπόδια. • Αδειάστε το δοχείο σκόνης. • Καθαρίστε το φίλτρο. • Ελέγξτε μήπως το φίλτρο είναι βρεγμένο λόγω ύπαρξης νερού ή άλλων υγρών στο δάπεδο. Αφήστε το φίλτρο να στεγνώσει με φυσικό τρόπο προτού το χρησιμοποιήσετε. • Ελέγξτε ότι το δοχείο σκόνης και το δοχείο νερού του καλύμματος έχουν εφαρμόσει σωστά στη θέση τους. • Η κεφαλή αναρρόφησης είναι φραγμένη : <ul style="list-style-type: none"> – Αφαιρέστε τη βούρτσα και καθαρίστε την.
Η κεντρική βούρτσα δεν περιστρέφεται	<ul style="list-style-type: none"> • Καθαρίστε την κεντρική βούρτσα. • Ελέγξτε αν η κεντρική βούρτσα και το κάλυμμα της έχουν τοποθετηθεί σωστά.
Μη φυσιολογική λειτουργία η διαδρομή σκουπισματος της σκούπας ρομπότ	<ul style="list-style-type: none"> • Σκουπίστε προσεκτικά τους αισθητήρες με ένα στεγνό πανί. • ΑΠΕΝΕΡΓΟΠΟΙΗΣΤΕ τη σκούπα ρομπότ, περιμένετε 3 δευτερόλεπτα και ΕΝΕΡΓΟΠΟΙΗΣΤΕ τη σκούπα ρομπότ για επανεκκίνηση.
Δεν απελευθερώνεται νερό κατά το σφουγγάρισμα	<ul style="list-style-type: none"> • Βεβαιωθείτε ότι υπάρχει αρκετό νερό στο δοχείο νερού. • Ελέγξτε αν έχει τοποθετηθεί σωστά το εξάρτημα σφουγγαρίσματος. • Ελέγξτε μήπως έχει φράξει το άνοιγμα εξαγωγής νερού.
Η σκούπα ρομπότ δεν μπορεί να συνδεθεί στο δίκτυο Wi-Fi	Βεβαιωθείτε ότι ο δρομολογητής Wi-Fi υποστηρίζει τις ζώνες 2,4 GHz και 802.11 b/g/n, καθώς αυτός ο εξοπλισμός δεν υποστηρίζει τις ζώνες 5 GHz.



Η ενδεικτική λυχνία της βάσης αυτόματης αδειάσματος (X-Plorer Serie 75 S+ only μόνο) ανάβει ακόμα με κόκκινο χρώμα μετά την αντικατάσταση της σακούλας συλλογής σκόνης με καινούργια.

- Αποσυνδέστε τη βάση πριν από οποιονδήποτε χειρισμό. Απαγορεύεται η βεβιασμένη αποσυρμολόγηση. Μην χρησιμοποιείτε αμβλεία αντικείμενα.
- Αν η ενδεικτική λυχνία της βάσης ανάβει ακόμα με κόκκινο χρώμα μετά την αντικατάσταση της σακούλας συλλογής σκόνης με καινούργια, αποσυνδέστε το φις από την πρίζα. Γυρίστε τη βάση ανάποδα. Με ένα κατσαβίδι, αφαιρέστε τις 5 βίδες που συγκρατούν το κάλυμμα του καναλιού σκόνης. Αφαιρέστε το κάλυμμα του καναλιού σκόνης. Ελέγξτε αν υπάρχουν ξένα σώματα που εμποδίζουν το κανάλι σκόνης. Αν το κανάλι σκόνης έχει μπλοκάρει, αφαιρέστε τα ξένα σώματα με τα δάχτυλά σας ή με μια βούρτσα φιαλών. Αφού καθαρίσετε το κανάλι σκόνης, τοποθετήστε ξανά το κάλυμμα και τις 5 βίδες. Στη συνέχεια, γυρίστε τη βάση ανάποδα και συνδέστε ξανά το φις στην πρίζα, τοποθετήστε το ρομπότ μπροστά από τη βάση και πατήστε το κουμπί «Home» στο ρομπότ. Το ρομπότ θα επιστρέψει αυτόματα στη βάση και θα ξεκινήσει μια διαδικασία συλλογής σκόνης μέσα σε 20 δευτερόλεπτα. Η ενδεικτική λυχνία ανάβει με λευκό χρώμα.
- Δείτε τα εικονογράμματα παρακάτω.

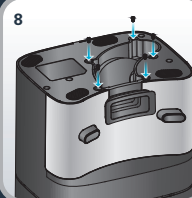
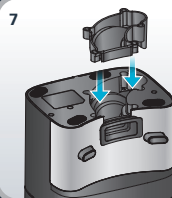
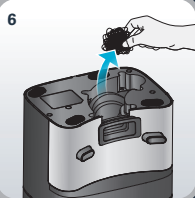
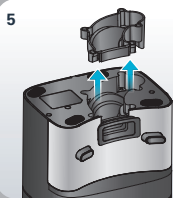
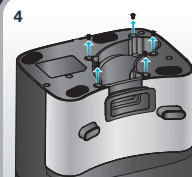
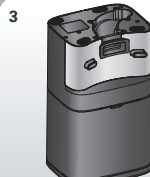
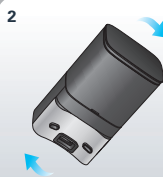



Δοκιμή σε ευθεία γραμμή

Για να αξιολογήσουν την απόδοση της συλλογής σκόνης με βάση το πρότυπο IEC 628857, οι υπεύθυνοι ελέγχου μπορούν να θέσουν σε εφαρμογή τη δοκιμή σε ευθεία γραμμή, χρησιμοποιώντας τη λειτουργία τηλεχειριστηρίου από το μενού της εφαρμογής. Πατήστε το κουμπί POWER τρεις φορές για να ξεκινήσει η λειτουργία BOOST (μέγιστη ισχύς).

Prije prve uporabe pažljivo pročitate knjižicu „Upute za sigurnost i uporabu“.

Za više informacija

www.rowenta.com

1. Glavne značajke i instalacija



2. Veza s besplatnom aplikacijom



3. Ograničenja i preporuke za upotrebu



4. Održavanje



5. Kraj životnog vijeka robota



6. Problemi i rješenja



7. Provjera ravne linije



HR

X-plorer Serie 75 S and Serie 75 S+

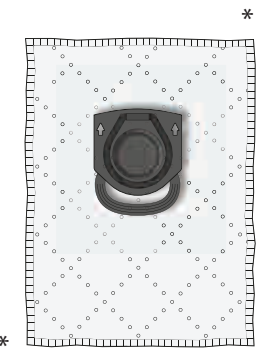
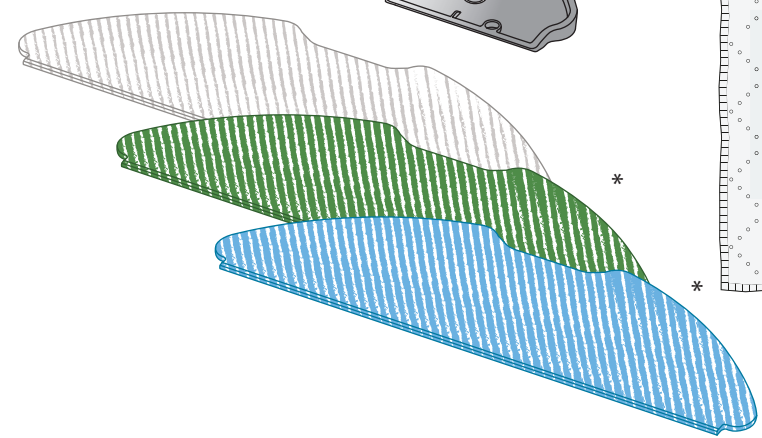
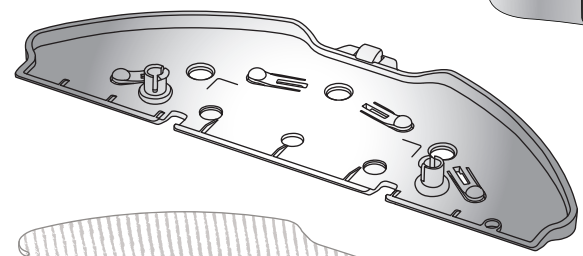
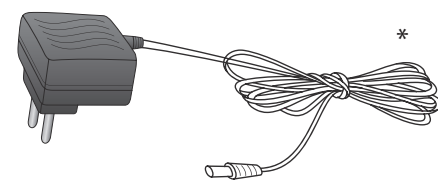
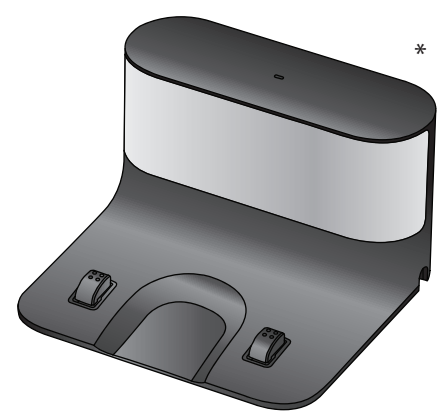
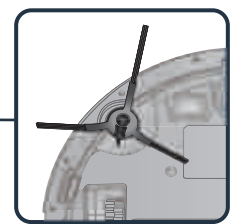
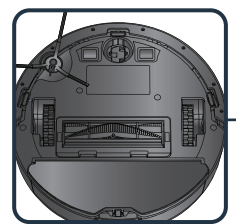
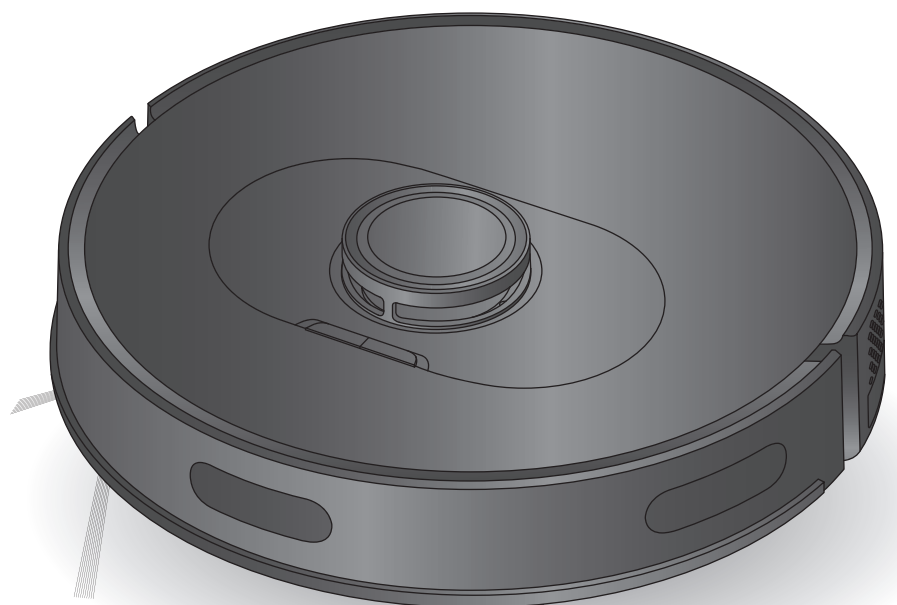

*ovisno o modelu



HR



Vaš robot može imati poteškoće s radom na određenim vrstama tepiha: na tepisima s resicama, predebelim tepisima, čupavim tepisima, prelaganim tepisima (npr. kupaoński tepih)

1.

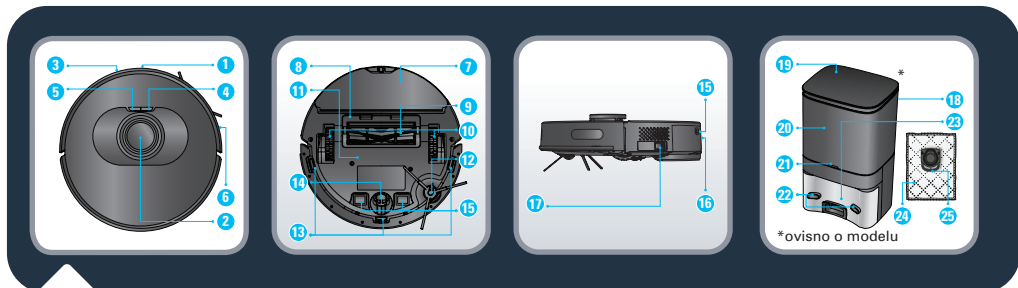
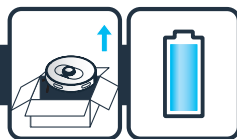

1. Infracrveni senzor
2. LiDAR
3. Odbojnik
4. Napajanje/pokretanje/pauza
5. Punjenje
6. Traka protiv sudara
7. Sklop krpe za brisanje
8. Poklopac središnje četke
9. Središnja četka
10. Kotač
11. Baterija
12. Bočna četka
13. Senzor protiv pada
14. Kotač
15. Ploče za punjenje
16. Gumb za vađenje spremnika za prašinu i spremnika za vodu
17. Tipka za uključivanje/isključivanje
18. Stanica za automatsko pražnjenje*
19. Gornji poklopac
20. Komora vrećice za prašinu
21. Indikator
22. Ploče za punjenje
23. Usisni otvor
24. Hygiene + vrećica za prašinu
25. Drška Hygiene + vrećice za prašinu

HR

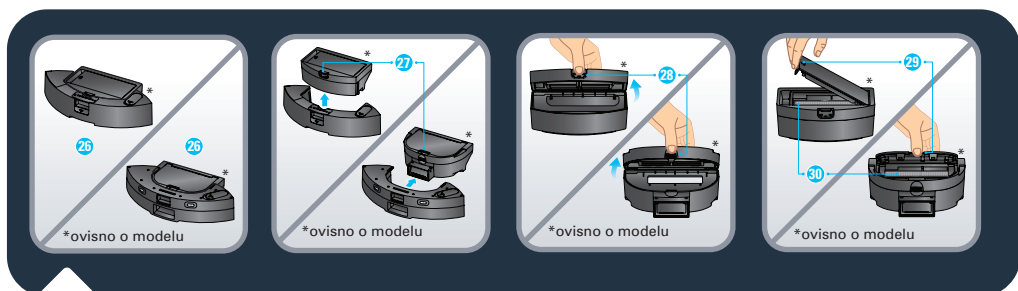

26. 2-u-1 spremnik za prašinu i spremnik za vodu*
27. Gumb za odvajanje spremnika za prašinu i spremnika za vodu
28. Otvor za spremnik za prašinu
29. Otvor za filter
30. Filter

1.

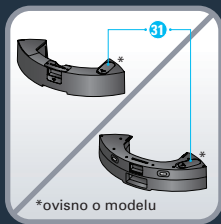
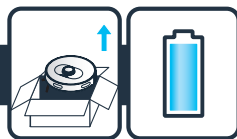

- 31. Poklopac otvora za vodu
- 32. Standardna periva krpa za pranje (sivo-bijela)
- 33. Krpa za pranje tvrdokornih mrlja (plavo-bijela)*

- 34. Periva krpa od mikrovlakana za brisanje fine prašine bez vode (zeleno-bijela)*
- 35. Priključna stanica*

HR



Samo X-plorer Serie 75 S: Skinite donji poklopac priključne stanice i priključite adapter. Obratite pozornost na postavljanje priključne žice adaptera kako biste izbjegli namotavanje tijekom čišćenja. Vratite poklopac na dnu.

1.

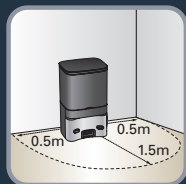
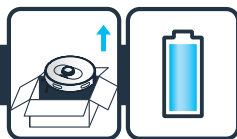

Samo X-plorer Serie 75 S i S+: Kada priključnu stanicu ili stanicu za automatsko pražnjenje stavljate uz zid, provjerite da uz stanicu ima 0,5 m praznog prostora bočno od stanice i 1,5 m ispred nje. Stanicu nemojte postavljati blizu stepenica. Kabel mora biti zategnut. Stanicu obavezno postavite na tvrdi pod. Stanicu nemojte postavljati na tepih.

HR

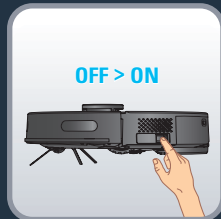
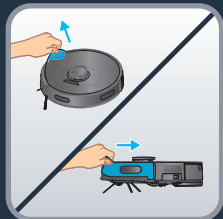

Samo X-plorer Serie 75 S i S+: Priključite utikač kabela za napajanje u strujnu utičnicu. Stanica za punjenje svijetli kada robot nije priključen. Skinite zaštitnu traku s odbojnika kako biste osigurali pravilan rad uređaja.

Samo X-plorer Serie 75 S i S+: Skinite zaštitne trake i foliju s proizvoda. Uzmite robot, postavite bočnu četku tako da je lagano pritisnete te uključite prekidač za napajanje.

1.

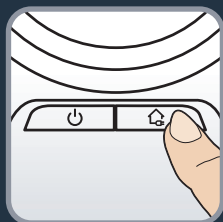
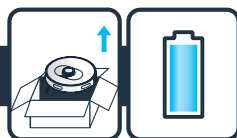

Samo X-plorer Serie 75 S: Postavite robot na priključnu stanicu. Ploče za punjenje ispod robota moraju dodirivati one na priključnoj stanici. Prije prve uporabe robota napunite do kraja. Robot je pun do kraja pun kada bijeli indikatori na robotu svijetle (4 – 5 sati). Kada je robot ispravno priključen, svjetlo stanice za punjenje će se isključiti

Samo X-plorer Serie 75 S+: Robot postavite ispred stanice za automatsko pražnjenje. Pritisnite tipku za povratak na robotu. Robot će automatski doći do stanice za automatsko pražnjenje. Nemojte ručno postavljati robot uz stanicu za automatsko pražnjenje. Kad je robot pravilno priključen na stanicu, stanica za automatsko pražnjenje automatski će 20 sekundi prikupljati prašinu. Napominjemo da je vrijeme između dva uzastopna usisavanja na stanici za automatsko pražnjenje biti više od 5 minuta. Prije prve uporabe robot napunite do kraja. Robot je pun do kraja kad bijeli indikatori na robotu normalno svijetle (4 – 5 sati).

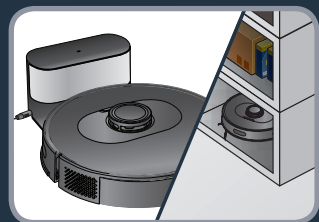

HR

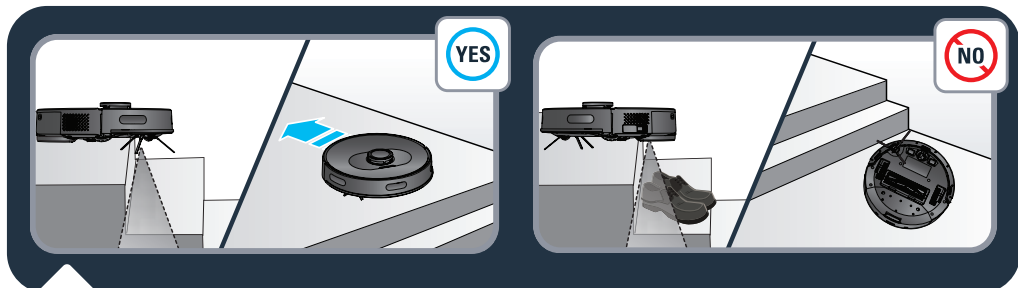
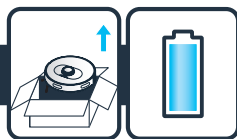

Samo X-plorer Serie 75 S i S+: Kako biste produžili vijek trajanja baterije, robota uvijek držite na stanici za punjenje i puniti ga dok ga ne rabite. Ako robot dulje vremena nećete rabiti, napunite bateriju do kraja, isključite robot i spremite ga na hladno i suho mjesto.

1.



Samo X-plorer Serie 75 S i S+: Robot ima senzore protiv padanja kako bi otkrio stepenice i rupe. Robot će promijeniti smjer kada ih otkrije. Kako bi robot pravilno prepoznao razliku u razini poda, pazite da na podu nema predmeta (torba, cipele...) pored rupa, stepenica ili na stepenicama. Robot u blizini stepenica bez predmeta . Robot u blizini stepenica s cipelama, torbama ili drugim predmetima  (robot neće pravilno prepoznati stepenice te će pasti).

HR

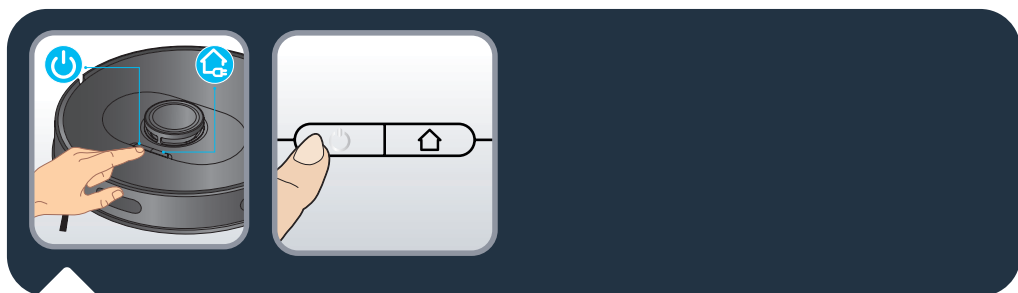

Samo X-plorer Serie 75 S i S+: Pritisnite tipku za uključivanje/isključivanje na vrhu robota za kako biste pokrenuli automatsko čišćenje ili rabite aplikaciju „X-plorer Series 75&95“ (pogledajte odjeljak 2).

Ponovno pritisnite tipku za uključivanje/isključivanje kako biste pauzirali/nastavili čišćenje.

Pritisnite tipku za povratak kako biste završili čišćenje, a robot će se vratiti na stanicu.

Robot se automatski vraća na stanicu ako je čišćenje završeno ili ako je baterija prazna, kako bi se napunio. Robot će automatski nastaviti kako bi dovršio ostatak čišćenja.



Samo X-plore Serie 75 S i S+: Kako biste iskoristili sve mogućnosti svojeg robota, preuzmite besplatnu aplikaciju „X-plore Serie 75&95“ (možete fotografirati QR kod iznad kako biste je pronašli u trgovini AppStore ili Google Play) na svoj pametni telefon. Samo slijedite upute u aplikaciji i uživajte u robotu.

HR



Samo X-plore Serie 75 S i S+: Kad bijeli indikator na vrhu robota polako treperi, uređaj čeka povezivanje. Kad je bijeli indikator svijetli, uređaj je uspostavio vezu.

3a.

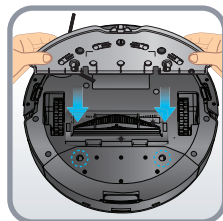
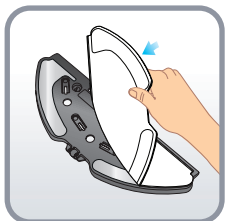
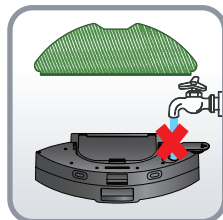
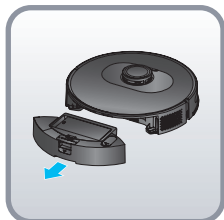

HR

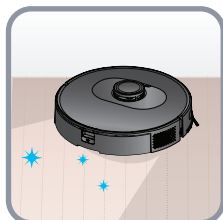
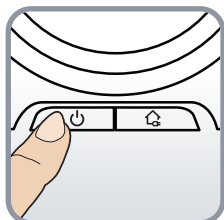

U spremnik za vodu nemojte dodavati sredstva za čišćenje.

3b.

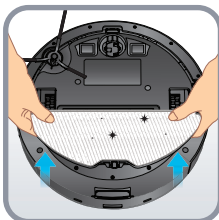
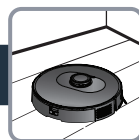

HR

3c.

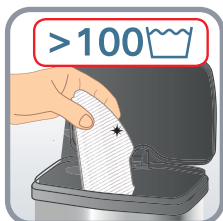
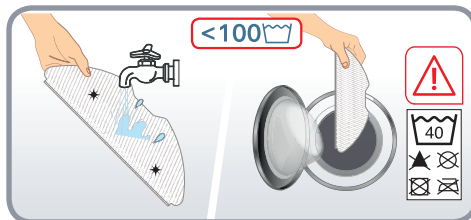
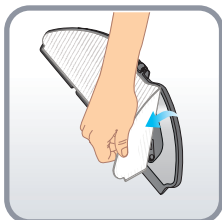
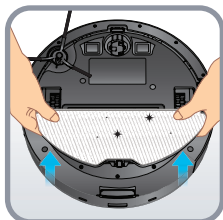

3d.

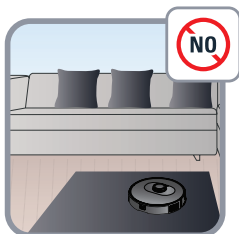

HR

4.

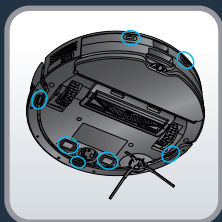
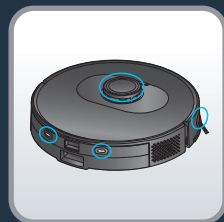

Samo X-plorer Serie 75 S i S+: Jednom tjedno čistom, mekom i suhom krpom obrišite senzore na robotu (s prednje, bočne i donje strane robota) i ploče za punjenje (sa stražnje i donje strane robota).

Samo X-plorer Serie 75 S: Jednom tjedno obrišite prozorčić na priključnoj stanici.

HR

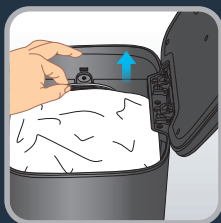
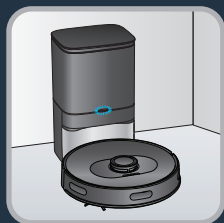

Samo X-plorer Serie 75 S+: Kad je vrećica za prašinu puna, indikator na stanici za automatsko pražnjenje treperi crveno. Zamijenite vrećicu za prašinu. Otvorite gornji poklopac. Povucite ručku za vrećicu za prašinu prema gore i izvadite vrećicu za prašinu. Indikator obično svijetli crveno ako vrećica za prašinu nije na svojem mjestu. Bacite iskorištenu vrećicu za prašinu. Postavite novu vrećicu za prašinu, provjerite je li vrećica pravilno postavljena na svoje mjesto. Zatvorite gornji poklopac. Indikator svijetli bijelo kad je stanica u stanju pripravnosti. Indikator je isključen kad je robot pravilno priključen na stanicu ili je stanica u stanju mirovanja. Ako indikator treperi crveno nakon što ste zamijenili vrećicu za prašinu ili ako se sakupljanje prašine nakon kraćeg vremena zaustavi, stanje nije ispravno. Iskopčajte utikač za napajanje, okrenite stanicu za automatsko pražnjenje i provjerite nije li kanal za prašinu blokiran stranim predmetom. Ako je kanal za prašinu blokiran stranim predmetom, otpustite 6 vijaka na prozirnem plastičnom poklopcu kanala za prašinu kako biste ga izvadili. Izvadite strani predmet. Vratite prozirni poklopac.

Samo X-plorer Serie 75 S+: Očistite stanicu za automatsko pražnjenje i glavu senzora za punjenje čistom, mekom i suhom krpom. Preporučuje se čišćenje jednom tjedno.

4.



HR

Samo X-plorer Serie 75 S: Za čišćenje 2-u-1 spremnika za prašinu i spremnika za vodu, pritisnite i držite gumb za otpuštanje i povucite prema van. Pritisnite gumb za odvajanje spremnika za prašinu i spremnika za vodu kako biste okomito podigli spremnik za prašinu i odvojili ga od spremnika za vodu. Ispraznite spremnik za vodu nakon svake upotrebe. Otvorite spremnik za prašinu i ispraznite ga, lagano lupnite po njemu kako biste skinuli prljavštinu. Otvorite poklopac za filtar kako biste izvadili filter i lagano ga lupnite po kanti za smeće kako biste skinuli prašinu. Spremnik za prašinu i filtar možete i oprati pod vodom. Ostavite ih da se suše 24 h. Vratite filter na izvorno mjesto. Spremnik za prašinu vratite u spremnik za vodu, a zatim vratite 2-u-1 spremnik za prašinu i spremnik za vodu natrag u robot.



Samo X-plorer Serie 75 S+: Za čišćenje 2-u-1 spremnika za prašinu i spremnika za vodu, pritisnite i držite gumb za otpuštanje i povucite prema van. Vodoravno povucite spremnik za prašinu kako biste ga odvojili od spremnika za vodu. Ispraznite spremnik za vodu nakon svake upotrebe. Otvorite spremnik za prašinu i ispraznite ga, lagano lupnite po njemu kako biste skinuli prljavštinu. Otvorite poklopac za filter kako biste izvadili filter i lagano ga lupnite po kanti za smeće kako biste skinuli prašinu. Spremnik za prašinu i filter možete i oprati pod vodom. Ostavite ih da se suše 24 h. Vratite filter na izvorno mjesto. Spremnik za prašinu vratite u spremnik za vodu, a zatim vratite 2-u-1 spremnik za prašinu i spremnik za vodu natrag u robot.

4.

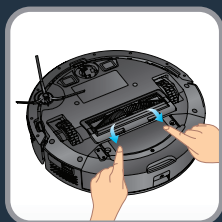
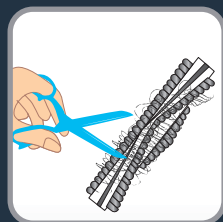
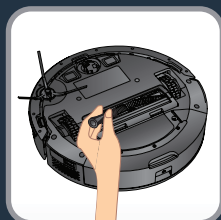
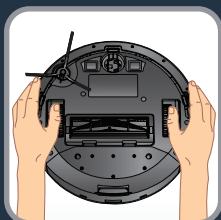
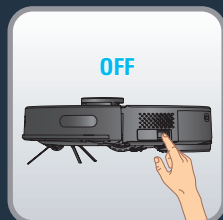

HR

Samo X-plorer Serie 75 S i S+: Za čišćenje središnje četke isključite robot i okrenite ga naopako. Pritisnite bravice kako biste izvadili poklopac. Izvadite središnju četku prema gore. Očistite središnju četku tako što ćete odrezati namotanu kosu prije nego što četku vratite u robot. Središnju četku čistite jednom tjedno.

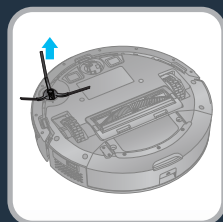

Samo X-plorer Serie 75 S i S+: Bočnu četku očistite tako da je najprije otkvačite i skinete. Skinite namotanu kosu prije nego što četku vratite na robot. Bočnu četku čistite jednom mjesečno.

4.



Samo X-plorer Serie 75 S i S+: Bočnu četku mijenjajte svakih 6 mjeseci. Bacite staru četku i zamijenite je novom. Postavite novu bočnu četku na robot.

HR

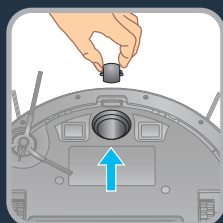
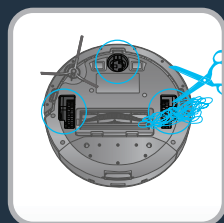

Samo X-plorer Serie 75 S i S+: Jedanput mjesečno čistite prednje kotače i kotače na lijevoj i desnoj strani. Na osovinu kotača može se zapetljati kosa, trake tkanine itd. Čistite je jednom mjesečno.



Samo X-plorer Serie 75 S i S+: Svakih 6 mjeseci zamijenite filtar novim kako biste osigurali optimalan rad.



Komponenta	Čišćenje komponente	Zamjena komponente
Spremnik za prašinu	Nakon svake upotrebe	Nije primjenjivo
Spremnik za vodu	Nakon svake upotrebe	Nije primjenjivo
Filter	Jednom tjedno	Dva puta godišnje
Središnja četka	Jednom tjedno	Ako je potrebno
Senzori	Jednom tjedno	Nije primjenjivo
Kotačići	Jednom mjesečno	Nije primjenjivo
Bočna četka	Jednom mjesečno	Dva puta godišnje
Priključna stanica*	Jednom tjedno	Nije primjenjivo
Stanica za automatsko pražnjenje*	Jednom tjedno	Nije primjenjivo
Hygiene + vrećica za prašinu*	Nije primjenjivo	Kad se napuni
Krpa	Nakon svake upotrebe	Dva puta godišnje

*ovisno o modelu

5.



HR

Robot nemojte bacati u koš za smeće.

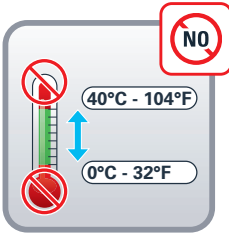

HR

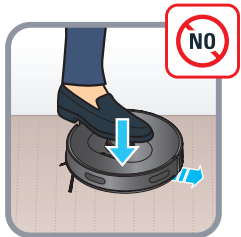
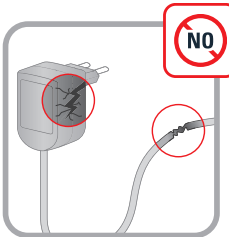
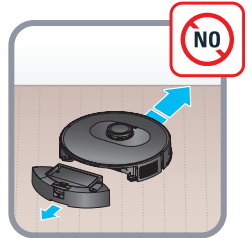



POGREŠKA	RJEŠENJE
Robot se ne može pokrenuti	<ul style="list-style-type: none"> • Provjerite je li robot priključen na napajanje. • Provjerite je li baterija napunjena do kraja. • Provjerite je li prekidač na robotu uključen.
Robot odjednom prestaje raditi	<ul style="list-style-type: none"> • Provjerite nije li robot zapeo ili je blokiran preprekama. • Provjerite nije li baterija previše prazna. • Ako se problem nastavi, isključite robot, pričekajte 3 sekunde i uključite ga kako biste ga ponovno pokrenuli. • Uređaj se možda pregrijava : <ul style="list-style-type: none"> – zaustavite uređaj i ostavite ga na hladnom najmanje 1 sat. – Ako se više puta pregrije, obratite se ovlaštenom servisnom centru.
Robot se ne može napuniti	<ul style="list-style-type: none"> • Provjerite je li stanica ispravno priključena ili se obratite ovlaštenom servisnom centru kako biste promijenili punjač. • Provjerite treperi li indikator na robotu tijekom punjenja. • Prašinu s ploča za punjenje obrišite suhom krpom.
Punjač se zagrijava	<p>To je savršeno normalno. Robot može ostati trajno priključen na stanicu bez ikakvog rizika.</p>
Robot se ne može vratiti na stanicu	<ul style="list-style-type: none"> • Uklonite sve predmete koji se nalaze u prostoru od 0,5 m lijevo i desno bočno te 1,5 m ispred stanice. • Provjerite počinje li robot čišćenje od stanice bez čudnih pokreta. • Kad je robot blizu stanice, može se brže vratiti. Ako je stanica, međutim, daleko, robotu može trebati više vremena za povratak. Pričekajte da se robot vrati. • Očistite ploče za punjenje.
Raspored čišćenja se ne izvršava	<ul style="list-style-type: none"> • Provjerite je li robot uključen. • U aplikaciji postavite vrijeme za automatsko čišćenje. • Provjerite je li vrijeme čišćenja točno postavljeno. • Provjerite nije li baterije prepravna za početak čišćenja. • Robot neće započeti nikakvo planirano čišćenje ako se izvršava drugi zadatak.
Usis zviždi	<ul style="list-style-type: none"> • Provjerite nema li u usisu kakvih predmeta. • Ispraznite spremnik za prašinu. • Očistite filter. • Provjerite nije li filter mokar zbog toga što je na podu bilo vode ili druge tekućine. Prije uporabe pustite da se filter prirodno osuši. • Provjerite jesu li spremnik za prašinu i spremnik za vodu pravilno postavljeni. • Usisna glava je začepljena : <ul style="list-style-type: none"> – Skinite četku i očistite je.
Središnja četka se ne okreće	<ul style="list-style-type: none"> • Očistite središnju četku. • Provjerite jesu li središnja četka i poklopac četke pravilno postavljeni.
Neuobičajena radnja ili ruta kretanja robota	<ul style="list-style-type: none"> • Pažljivo očistite senzore suhom krpom. • Isključite robot, pričekajte 3 sekunde i uključite ga kako biste ga ponovno pokrenuli.
Voda se ne ispušta tijekom pranja	<ul style="list-style-type: none"> • Provjerite ima li u spremniku za vodu dovoljno vode. • Provjerite je li modul za krpu pravilno postavljen. • Provjerite nije li otvor za vodu blokiran.
Robot se ne može povezati s vašom Wi-Fi mrežom	<p>Provjerite podržava li vaš Wi-Fi usmjerivač pojas od 2,4 GHz i 802.11 b/g/n jer ovaj uređaj ne podržava pojas od 5 GHz.</p>



Svjetlosni indikator na stanici za automatsko pražnjenje (samo X-Plorer Serie 75 S+ only) i dalje svijetli crveno nakon postavljanja nove vrećice za prašinu

- Iskopčajte stanicu prije no što bilo što učinite. Zabranjeno je nasilno rastavljanje. Nemojte upotrebljavati tupe predmete.
- Ako svjetlosni indikator i dalje svijetli crveno nakon što se vrećica za prašinu zamijeni novom, iskopčajte utikač za napajanje. Okrenite stanicu. Odvijačem skinite 5 vijaka kojima je pričvršćen poklopac kanala za prašinu. Skinite poklopac kanala za prašinu. Provjerite nema li stranih objekata koji blokiraju kanal za prašinu. Ako je kanal za prašinu blokiran, uklonite strani materijal prstima ili četkom za čišćenje boca. Kada očistite kanal za prašinu, vratite poklopac i ponovo pričvrstite 5 vijaka. Zatim okrenite stanicu i ponovo ukopčajte utikač za napajanje, robot postavite ispred stanice i na njemu pritisnite tipku „Home“. Robot će se automatski vratiti do stanice i početi prikupljati prašinu unutar 20 sekundi. Indikator će svijetliti bijelo.
- Pogledajte piktograme u nastavku.

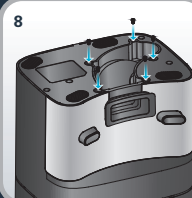
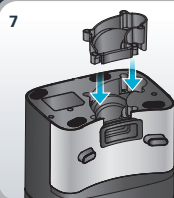
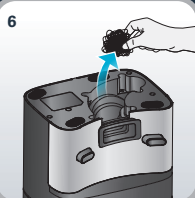
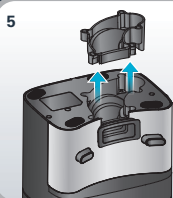
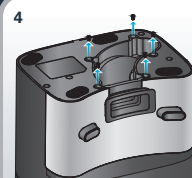
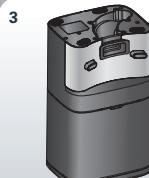
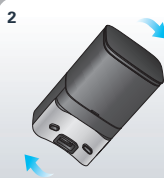



Provjera ravne linije

Za mjerenje učinkovitosti prikupljanja prašine u skladu sa standardom IEC 62885-7 testeri mogu aktivirati provjeru ravne linije s pomoću značajke daljinskog upravljanja u aplikacijskom izborniku. Triput pritisnite tipku za uključivanje/isključivanje kako biste pokrenuli način rada BOOST (maksimalna snaga).

Az első használat előtt figyelmesen olvassa el a „Biztonsági és használati utasítások” című kézikönyvet

További információk

www.rowenta.com

1. Fő funkciók és üzembe helyezés

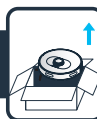

2. Csatlakoztatás az ingyenes alkalmazáshoz



3. Használatra vonatkozó korlátozások és javaslatok



4. Karbantartás



5. A robot élettartamának vége



6. Problémák és megoldások



7. Egyenes vonal teszt



HU

X-plorer Serie 75 S and Serie 75 S+

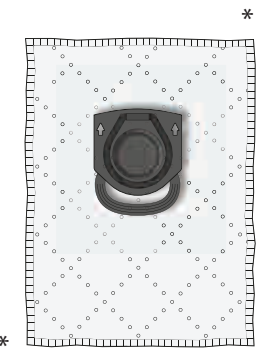
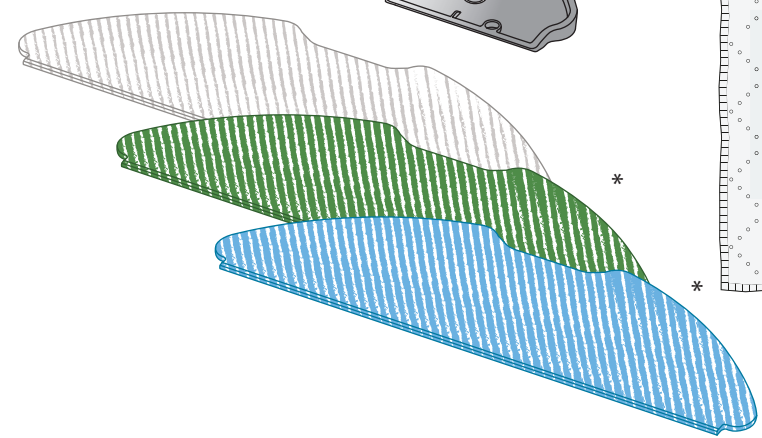
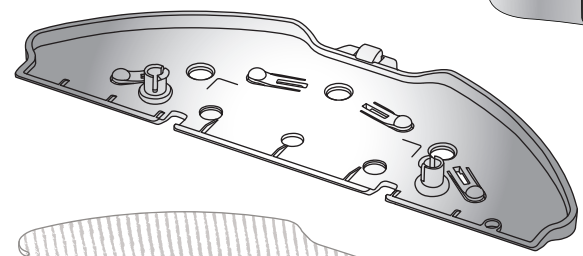
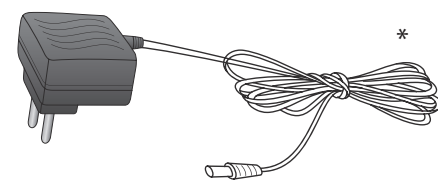
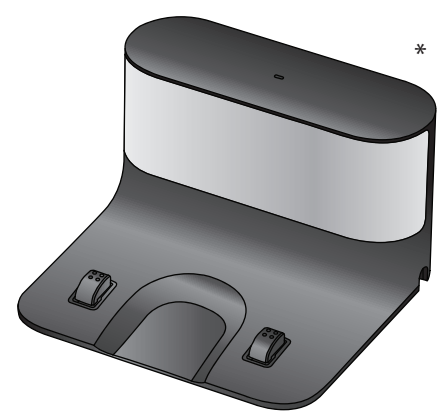
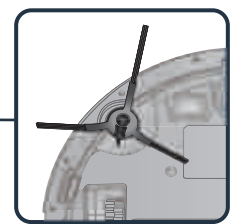
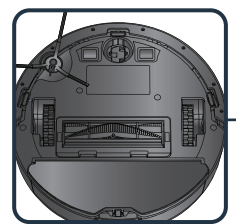
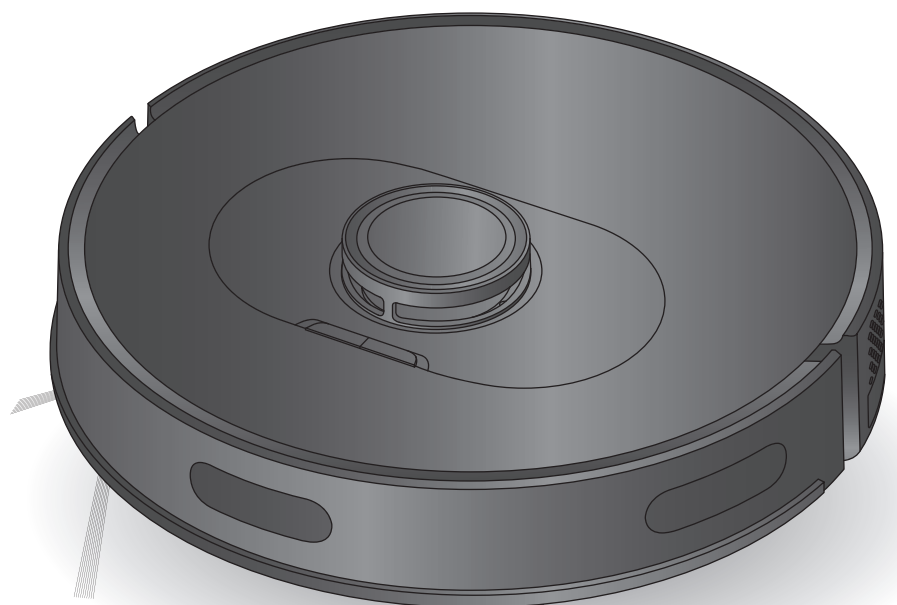

* Modelltől függően



Előfordulhat, hogy a robot rojttal rendelkező, túl vastag, hosszú szálú vagy túl könnyű szőnyegen (például fürdőszobaszőnyegen) haladva nehézségekbe ütközik

1.

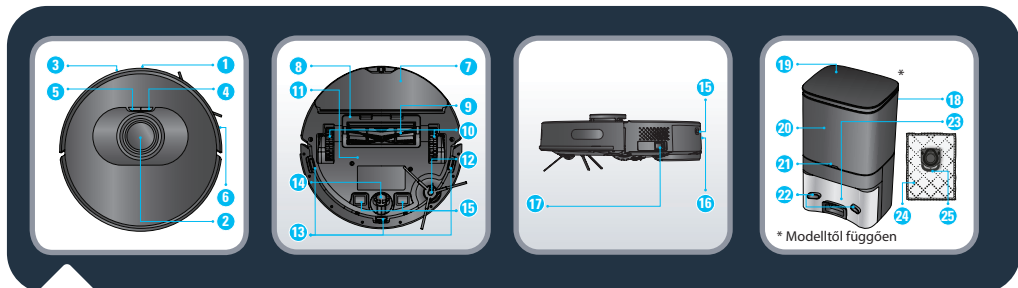
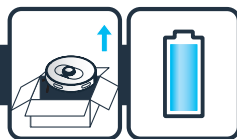

- | | | |
|-----------------------------------|--|-------------------------------------|
| 1. Infravörös érzékelő | 10. Kerék | 18. Automata ürítőállomás* |
| 2. LiDAR | 11. Akkumulátor | 19. Felső burkolat |
| 3. Lökharító | 12. Oldalkefe | 20. Porzsákkamra |
| 4. Bekapcsolás/Indítás/
Szünet | 13. Leesés elleni érzékelő | 21. Jelzőfény |
| 5. Újratöltés | 14. Görgő | 22. Töltőlemez |
| 6. Ütközésgátló sáv | 15. Töltőlemez | 23. Szívónyílás |
| 7. Felmosóruha-szerelvény | 16. A portartály és a
vízartály kioldó gombja | 24. Higiéniai + porzsák
fogantyú |
| 8. Központi kefe-fedél | 17. Be-/kikapcsológomb | |
| 9. Központi kefe | * Modelltől függően. | |

HU

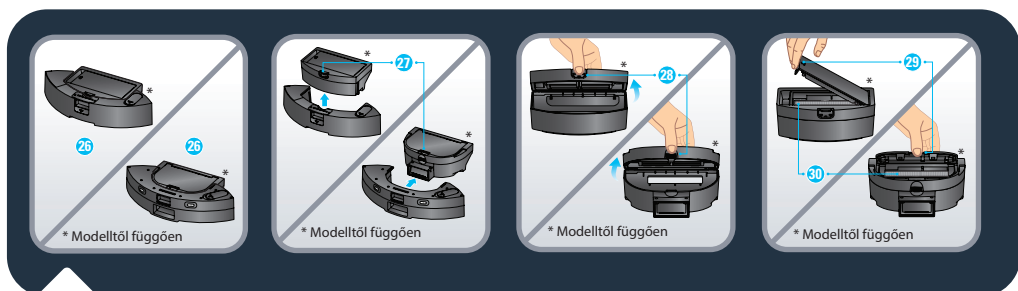

- | | |
|--|-----------------|
| 26. 2 az 1-ben portartály és vízartály* | 29. Szűrőnyílás |
| 27. Portartály- és vízartály-elválasztó gomb | 30. Szűrő |
| 28. Portartály nyílása | |

1.

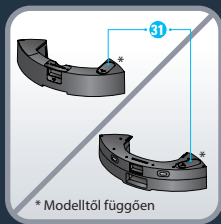
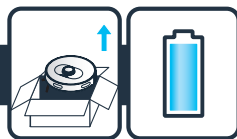

* Modelltől függően



* Modelltől függően



* Modelltől függően

31. Vízbetöltő sapkája

32. Mosható normál felmosó
(szürke és fehér)

33. Mosható dörzsölő felmosó makacs
foltokhoz (kék és fehér)*

34. Mosható mikroszálás felmosó a finom
por víz nélküli eltávolításához (zöld és
fehér)*

35. Dokkolóállomás*

HU



Csak az X-plorer sorozatú 75 S esetében: Távolítsa el a dokkolóállomás alsó fedelét, és csatlakoztassa az adaptert. Ügyeljen arra, hogy az adapter csatlakozóvezetéke ne legyen tekeredjen meg a porszívózás során. Helyezze vissza az alsó burkolatot.

1.

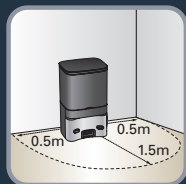
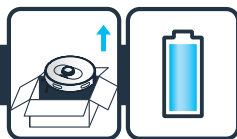

X-plorer sorozatú 75 S és S+: A dokkolóállomás vagy az automata ürítőállomás falra szereléséhez győződjön meg arról, hogy az állomás mellett 0,5 m-es, az állomás előtt pedig 1,5 m-es üres terület található. Ne telepítse az állomást lépcső közelében. A kábelnek feszesnek kell lennie. Az állomást mindig kemény padlóra helyezze. Ne helyezze az állomást szőnyegre.

HU

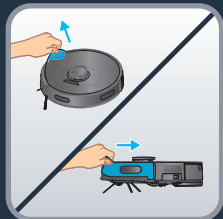

X-plorer sorozatú 75 S és S+: Csatlakoztassa a hálózati kábelt a hálózati aljzathoz. A dokkolóállomás jelzőfénye világít, ha a robot nincs csatlakoztatva. A készülék megfelelő működésének biztosítása érdekében távolítsa el az ütközőről a védőcsíkot.

X-plorer sorozatú 75 S és S+: Távolítsa el a terméken található védőcsíkokat és fóliát. Fogja meg a robotot, helyezze be az oldalsó keféket úgy, hogy finoman megnyomja, és rögzíti a készülékhez, majd kapcsolja be a főkapcsolót.

1.

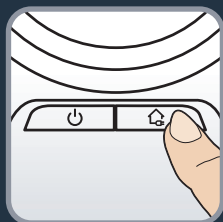
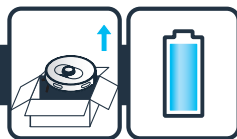

Csak az X-plorer sorozatú 75 S esetében: Helyezze a robotot a dokkolóállomásra. A robot alatti töltőlemezeknek érintkezniük kell a dokkolóállomáson lévő töltőlemezekkel. Az első használat előtt teljesen töltsse fel a robot akkumulátorát. A robot akkor töltődött fel teljesen, ha a robot fehér jelzőfényei normálisan be vannak kapcsolva (4-5 óra). Ha a robotot megfelelően csatlakoztatta, a dokkolóegység jelzőfénye kialszik.

Csak az X-plorer sorozatú 75 S+ esetében: Helyezze a robotot az automata ürítőállomás elé. Nyomja meg a HOME gombot a roboton. A robot automatikusan dokkolni fog az automata ürítőállomáshoz. A robotot ne helyezze kézzel az automata ürítőállomáshoz. Miután a robot csatlakozott az állomáshoz, az automata ürítőállomás automatikusan megkezdje a porgyűjtést, amely 20 másodpercig fog tartani. Figyelem: az automata ürítőállomás két egymást követő szívása között 5 percnél több idő telik el. Az első használat előtt teljesen töltsse fel a robot akkumulátorát. A robot akkor van teljesen feltöltve, ha a fehér jelzőlámpák rendesen világítanak (4-5 óra).

HU

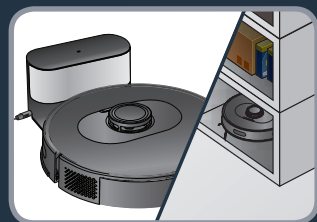

X-plorer sorozatú 75 S és S+: Ha nem használja, az akkumulátor élettartamának növelése érdekében a robotot mindig tartsa a dokkolóállomáson. Ha hosszabb ideig nem használja a robotot, töltsse fel teljesen az akkumulátort, kapcsolja KI a robotot, és tárolja hűvös, száraz helyen.

1.

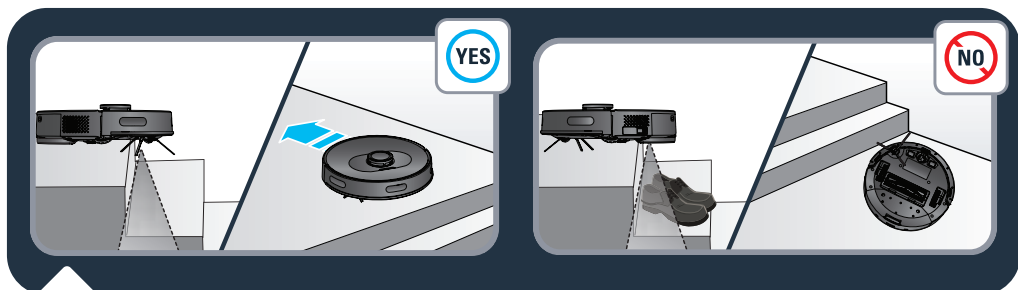
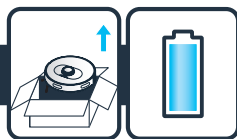

X-plorer sorozatú 75 S és S+: A lépcsők és hézagok észlelése érdekében a robot esésérzékelőkkel rendelkezik. Ilyen akadályok észlelésekor a robot irányt változtat. A padlószint-különbség megfelelő észleléséhez győződjön meg arról, hogy nincs tárgy (táska, cipő stb.) a padlón, a rések, lépcsők vagy lépcsőfokok mellett. A robot a lépcső közelében, tárgyak nélkül . A robot a lépcső közelében cipőkkel, táskákkal vagy egyéb tárgyakkal (a robot nem érzékeli megfelelően a lépcsőket, és ezért lezuhanhat).

HU

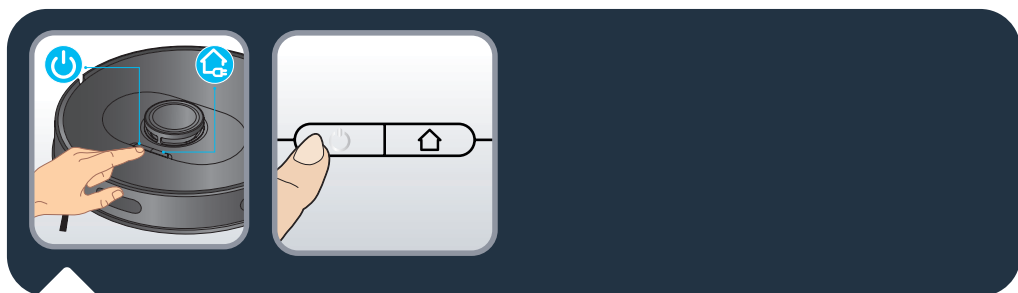

X-plorer sorozatú 75 S és S+: Nyomja meg a robot tetején található bekapcsoló gombot az automatikus tisztítás elindításához, vagy használja az „X-plorer sorozatú 75 és 95” alkalmazást (lásd a 2. szakaszt).

A tisztítás szüneteltetéséhez/folytatásához nyomja meg ismét a bekapcsológombot.

A tisztítás befejezéséhez nyomja meg a HOME gombot, ekkor a robot visszatér az állomásra.

A robot automatikusan visszatér az állomásra, hogy feltöltse magát, ha a tisztítás befejeződött, vagy ha az akkumulátor töltöttségi szintje alacsony. A robot automatikusan folytatja fogja a fennmaradó tisztítási munkafolyamatot.



X-ploer sorozatú 75 S és S+: A robot összes lehetőségének teljes körű kiaknázásához tölts le az ingyenes „X-ploer sorozat 75 és 95” alkalmazást az okostelefonjára (a fenti QR-kódot beolvasva megtalálhatja az AppStore vagy a Google Play áruházban). Csak kövesse az alkalmazás utasításait, hogy örömet lelje a robotban.

HU



X-ploer sorozatú 75 S és S+: Amikor a robot tetején lévő fehér jelzőfény lassan villog, a készülék csatlakozásra vár. Ha a fehér jelzőfény normál módon van bekapcsolva, a készülék csatlakoztatva van.

3a.

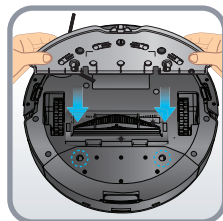
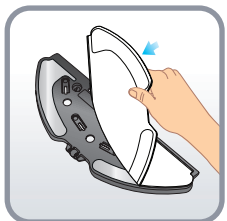
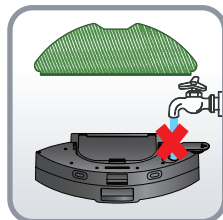
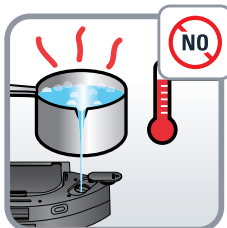
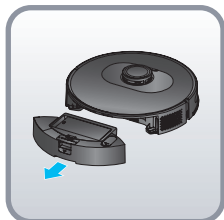

HU

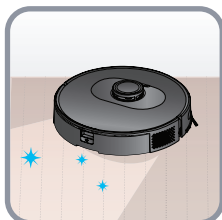
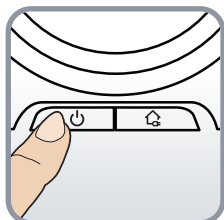

Ne töltsön tisztítószerrel a víztartályba.

3b.

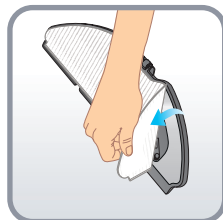
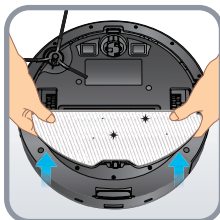
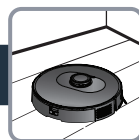

HU

3c.

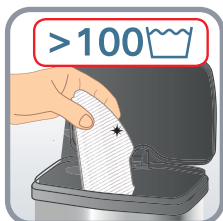
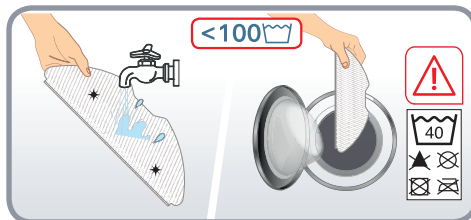
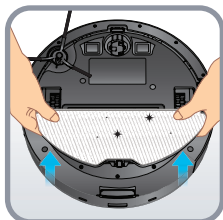

3d.

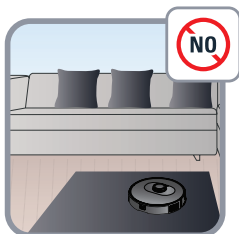

HU

4.

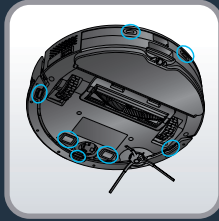
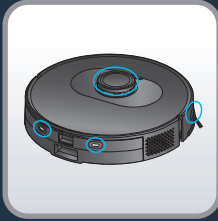
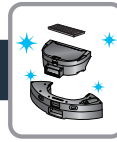

X-plorer sorozatú 75 S és S+: Hetente egyszer törölje át (a robot elején, oldalain és alján) található robotérzékelőket és (a robot hátulján és alján) lévő töltőlemezeket egy tiszta, puha és száraz ruhával.

Csak az X-plorer sorozatú 75 S esetében: Hetente egyszer törölje le a dokkolóállomás ablakát.

HU



Csak az X-plorer sorozatú 75 S+ esetében: Ha a porzsák megtelt, az automata ürítőállomás jelzőfénye pirosan villog. Cserélje ki a porzsákat. Nyissa fel a felső fedelet. Húzza fel a porzsák fogantyúját, és vegye ki a porzsákat. A jelzőfény normál esetben pirosan világít, ha a porzsák nincs a helyén. Dobja ki a használt porzsákat. Helyezzen be egy új porzsákat, és győződjön meg arról, hogy a porzsák megfelelően van behelyezve. Csukja le a felső fedelet. A jelzőfény fehér színnel világít, ha az állomás készenléti üzemmódban van. A jelzőfény nem világít, ha a robot megfelelően csatlakozik az állomáshoz, vagy az állomás alvó üzemmódban van. Ha a jelzőfény a porzsák cseréje után pirosan villog, vagy ha a porgyűjtés rövid idő után leáll, a működés rendellenes. Húzza ki a hálózati csatlakozót, fordítsa meg az automata ürítőállomást, és ellenőrizze, hogy a porcsatornát nem blokkolja-e idegen tárgy. Ha a porcsatornát valamilyen tárgy akadályozza, az eltávolításhoz csavarja ki a porcsatorna átlátszó műanyag fedelének 6 csavarját. Távolítsa el az idegen tárgyakat. Helyezze vissza az átlátszó fedelet.

Csak az X-plorer sorozatú 75 S+ esetében: Tiszta, puha és száraz ruhával tisztítsa meg az automata ürítőállomást és a töltésjelző-fejet. Ezeket hetente egyszer javasolt megtisztítani.

4.



HU

Csak az X-plorer sorozatú 75 S esetében: A 2 az 1-ben por- és víztartály tisztításához nyomja meg és tartsa lenyomva a kioldógombot, majd húzza kifelé. Nyomja meg a portartály- és a víztartály-elválasztó gombot a portartály függőleges felemeléséhez és a víztartálytól való leválasztásához. Minden használat után ürítse ki a víztartályt. Nyissa ki a portartályt, és ürítse ki, finoman ütögetve távolítsa el a szennyeződést. Nyissa fel a szűrőfedelezt, vegye ki a szűrőt, és óvatosan ütögetse át egy szemetesvödör fölött a por eltávolításához. A portartályt és a szűrőt víz alatt is kimoshatja. Hagyja őket száradni 24 órán keresztül. Helyezze vissza a szűrőt az eredeti helyére. Helyezze vissza a portartályt a víztartályba, majd szerelje vissza a 2 az 1-ben por- és víztartályt a robotba.



Csak az X-plorer sorozatú 75 S+ esetében: A 2 az 1-ben por- és víztartály tisztításához nyomja meg és tartsa lenyomva a kioldógombot, majd húzza kifelé. Vízszintesen csúsztassa el a portartályt a víztartálytól való leválasztáshoz. Minden használat után ürítse ki a víztartályt. Nyissa ki a portartályt, és ürítse ki, finoman ütögetve távolítsa el a szennyeződést. Nyissa fel a szűrőfedelelet, vegye ki a szűrőt, és óvatosan ütögesse át egy szemetesvödör fölé az eltávolításához. A portartályt és a szűrőt víz alatt is kimoshatja. Hagyja őket száradni 24 órán keresztül. Helyezze vissza a szűrőt az eredeti helyére. Helyezze vissza a portartályt a víztartályba, majd szerelje vissza a 2 az 1-ben por- és víztartályt a robotba.

4.

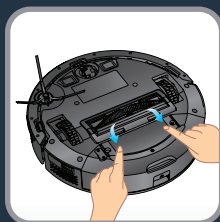
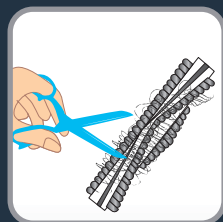
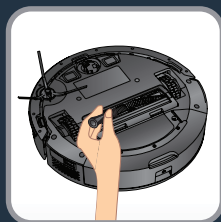
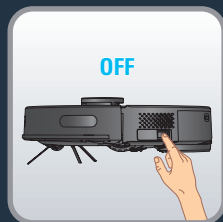

HU

X-plore sorozatú 75 S és S+: A központi kefe tisztításához kapcsolja KI, és fordítsa fejjel lefelé a robotot. A fedél kihúzásához nyomja le a zárakat. Majd felfelé emelve, vegye ki a központi kefét. Tisztítsa meg a központi kefét a rátekeredett hajszálok levágásával, mielőtt visszahelyezné a robotba. Hetente egyszer tisztítsa meg a központi kefét.

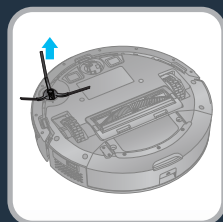

X-plore sorozatú 75 S és S+: Az oldalsó kefe tisztításához akassza ki azt. Mielőtt visszahelyezné a robotra, távolítsa el a feltekeredett hajszálokat. Havonta egyszer tisztítsa meg az oldalsó kefét.

4.



X-plorer sorozatú 75 S és S+: 6 havonta cserélje ki az oldalsó kefét. Dobja ki a régi kefét, és cserélje ki egy újra. Akassza az új oldalsó kefét a robotra.

HU

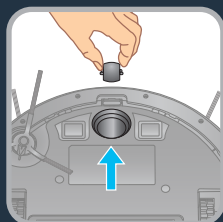
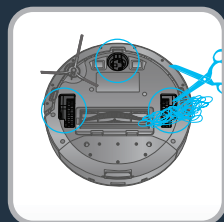

X-plorer sorozatú 75 S és S+: A kerekek tisztításához egy kefével rendszeresen tisztítsa meg az elülső, a bal és jobb oldali kerekeket. Előfordulhat, hogy a keréktengelybe haj, szövetdarab stb. gabalyodik, ezért havonta egyszer tisztítsa meg.



X-plorer sorozatú 75 S és S+: Az optimális teljesítmény fenntartása érdekében 6 havonta cserélje ki a szűrőt egy újra.

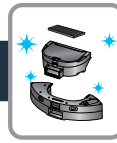

Alkatrész	Az alkatrész tisztítása	Az alkatrész cseréje
Portartály	Minden használat után	Nem alkalmazandó
Vízartály	Minden használat után	Nem alkalmazandó
Szűrő	Hetente egyszer	Évente kétszer
Központi kefe	Hetente egyszer	Szükség esetén
Érzékelők	Hetente egyszer	Nem alkalmazandó
Kerekek	Havonta egyszer	Nem alkalmazandó
Oldalkefe	Havonta egyszer	Évente kétszer
Dokkolóállomás*	Hetente egyszer	Nem alkalmazandó
Automata ürítőállomás*	Hetente egyszer	Nem alkalmazandó
Higiénia + porzsák*	Nem alkalmazandó	Ha megtelt
Felmosó	Minden használat után	Évente kétszer

* Modelltől függően.

5.



HU

A robotot ne dobja a szemetesbe.

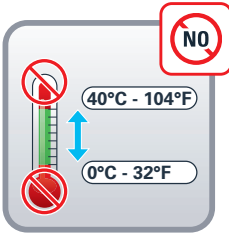

HU

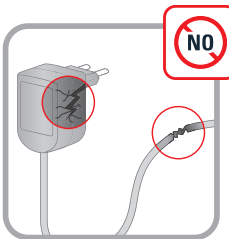



HIBA	MEGOLDÁS
Nem lehet elindítani a robotot	<ul style="list-style-type: none"> • Győződjön meg arról, hogy a robot csatlakoztatva van az áramforráshoz. • Győződjön meg arról, hogy az akkumulátor teljesen fel van töltve. • Győződjön meg róla, hogy a robot BE van kapcsolva.
A robot működés közben hirtelen leállt.	<ul style="list-style-type: none"> • Ellenőrizze, hogy a robot nincs-e elakadva, vagy eltorlaszolóják-e akadályok. • Ellenőrizze, hogy az akkumulátor töltöttsége nem túl alacsony. • Ha a probléma továbbra is fennáll, kapcsolja KI a robotot, várjon 3 másodpercet, majd az újraindításhoz kapcsolja BE. • A készülék túlmelegedhet : <ul style="list-style-type: none"> – állítsa le a készüléket, és hagyja hűlni legalább 1 órán keresztül. – Ha rendszeresen túlmelegszik, forduljon egy hivatalos szervizközpontozhoz.
A robotot nem lehet tölteni	<ul style="list-style-type: none"> • Gondoskodjon róla, hogy a töltő megfelelően csatlakozzon, vagy forduljon egy hivatalos szervizközpontozhoz a töltő cseréjéért illetően. • Ellenőrizze, hogy töltés közben villog-e a robot jelzőfénye. • Száraz ruhával törölje le a port a töltőlapokról.
A töltő felforrósodik	Ez teljesen normális jelenség. A robot tartósan is csatlakozhat az állomáshoz, ez semmilyen kockázatot nem jelent.
A robot nem tud visszatérni az állomásra	<ul style="list-style-type: none"> • Távolítsa el az állomástól balra és jobbra 0,5 méteren belül, illetve az állomás előtt 1,5 méteren belül található tárgyakat. • Győződjön meg arról, hogy a robot rendellenes mozgás nélkül kezd el a tisztítást az állomástól. • Ha a robot az állomás közelében van, gyorsabban visszajuthat. Ha azonban az állomás messze van, a robotnak több időre van szüksége a visszajutáshoz. Várja meg, amíg visszajut a készülék. • Tisztítsa meg a töltőlapokat.
A tisztítási ütemterv nem lett végrehajtva	<ul style="list-style-type: none"> • Győződjön meg arról, hogy a robot be van-e kapcsolva. • Állítsa be az időt, és ütemezze be az automatikus tisztítás idejét az alkalmazással. • Ellenőrizze, hogy az ütemezett időpontot megfelelően állította-e be. • Ellenőrizze, hogy az akkumulátor töltöttségi szintje túl alacsony-e a tisztítás megkezdéséhez. • A robot nem kezd el egy ütemezett tisztítást sem, amikor feladatot végez.
Szívás közbeni füttyülő hang	<ul style="list-style-type: none"> • Ellenőrizze, hogy a szívónyílás nincs-e eltömődve. • Űrítse ki a portartályt. • Tisztítsa meg a szűrőt. • Ellenőrizze, hogy a szűrő a padlón lévő víz vagy egyéb folyadék miatt nedves-e. Használat előtt hagyja a szűrőt természetesen megszáradni. • Ellenőrizze, hogy a portartály és a víztartály megfelelően van-e behelyezve. • A szívófej eltömődött : <ul style="list-style-type: none"> – Távolítsa el a kefét, és tisztítsa meg.
A központi kefe nem forog	<ul style="list-style-type: none"> • Tisztítsa meg a központi kefét. • Ellenőrizze, hogy a központi kefe és a kefetartó megfelelően van-e behelyezve.
A robot rendellenes működése vagy porszívózási útvonala	<ul style="list-style-type: none"> • Óvatosan tisztítsa meg az érzékelőket egy száraz ruhával. • Ha a probléma továbbra is fennáll, kapcsolja KI a robotot, várjon 3 másodpercet, majd az újraindításhoz kapcsolja BE.
Felmosás közben nem szabadul fel víz	<ul style="list-style-type: none"> • Ellenőrizze, hogy elegendő víz van-e a víztartályban. • Ellenőrizze, hogy a felmosómodul megfelelően van-e felszerelve. • Ellenőrizze, hogy nincs-e eltömődve a vízkimenet.
A robot nem tud csatlakozni a wifi hálózathoz	Ellenőrizze, hogy a wifi router támogatja-e a 2,4 GHz és 802,11 b/g/n sávokat, mivel ez a készülék nem támogatja az 5 GHz sávot.



Az automatikus ürítőállomás (csak X-Plorer Serie 75 S+ esetén) jelzőfénye a porzsák cseréje után is piros marad

- Ha bármilyen beavatkozást végez az állomáson, előtte húzza ki a fali aljzataból. Tilos erőszakosan szétszerelni. Ne használjon tompa tárgyakat.
- Ha az állomás jelzőfénye a porzsák cseréje után is pirosan világít, húzza ki a tápkábelt. Fordítsa meg az állomást. Csavarhúzó segítségével távolítsa el a porcsatorna fedelét tartó 5 csavart. Távolítsa el a porcsatorna fedelét. Ellenőrizze, hogy nem tömítette-e el idegen tárgy a porcsatornát. Ha a porcsatorna eltömődött, távolítsa el az idegen tárgyakat az ujjával vagy egy üvegtisztító kefe segítségével. Miután kitisztította a porcsatornát, helyezze vissza a fedelet, és csavarja vissza az 5 csavart. Ezután fordítsa meg az állomást, csatlakoztassa újra a tápkábelt, helyezze a robotot az állomás elé, majd nyomja meg a „Home” (Kezdőlap) gombot a roboton. A robot automatikusan visszatér az állomáshoz, és 20 másodperc alatt megkezdí a porgyűjtést. A jelzőfény fehér.
- Lásd az alábbi piktogramokat.





Egyenes vonal teszt

Az IEC 62885-7 szabványnak megfelelő porgyűjtési teljesítmény méréséhez a tesztelők az alkalmazás menü távvezérlő funkciójával aktiválhatják az egyenes vonal tesztet. Nyomja meg háromszor a BEKAPCSOLÓ gombot a BOOST mód indításához (maximális teljesítmény).

Pred prvo uporabo natančno preberite knjižico "Varnostna navodila in navodila za uporabo".

Za več informacij

www.rowenta.com

1. Glavne funkcije in namestitvev

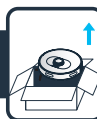

SL

2. Vzpostavitev povezave z brezplačno aplikacijo



3. Omejitve in priporočila za uporabo



4. Vzdrževanje



5. Konec življenjske dobe robota



6. Težave in rešitve



7. Preizkus sesanja po ravni liniji



X-plorer Serie 75 S and Serie 75 S+

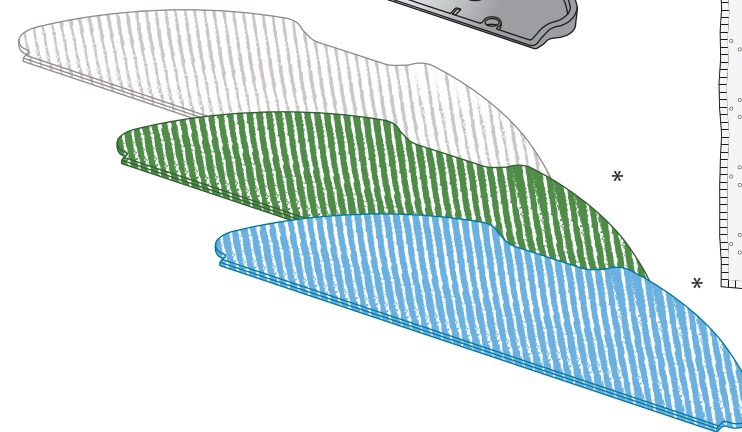
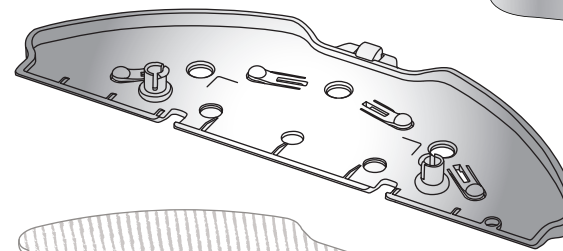
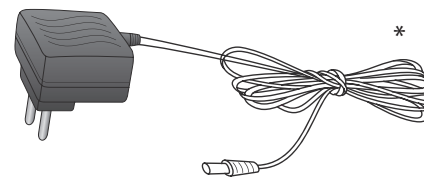
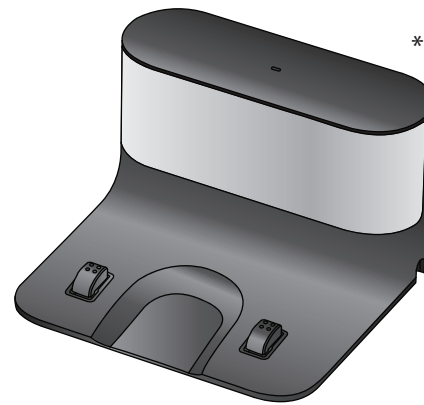
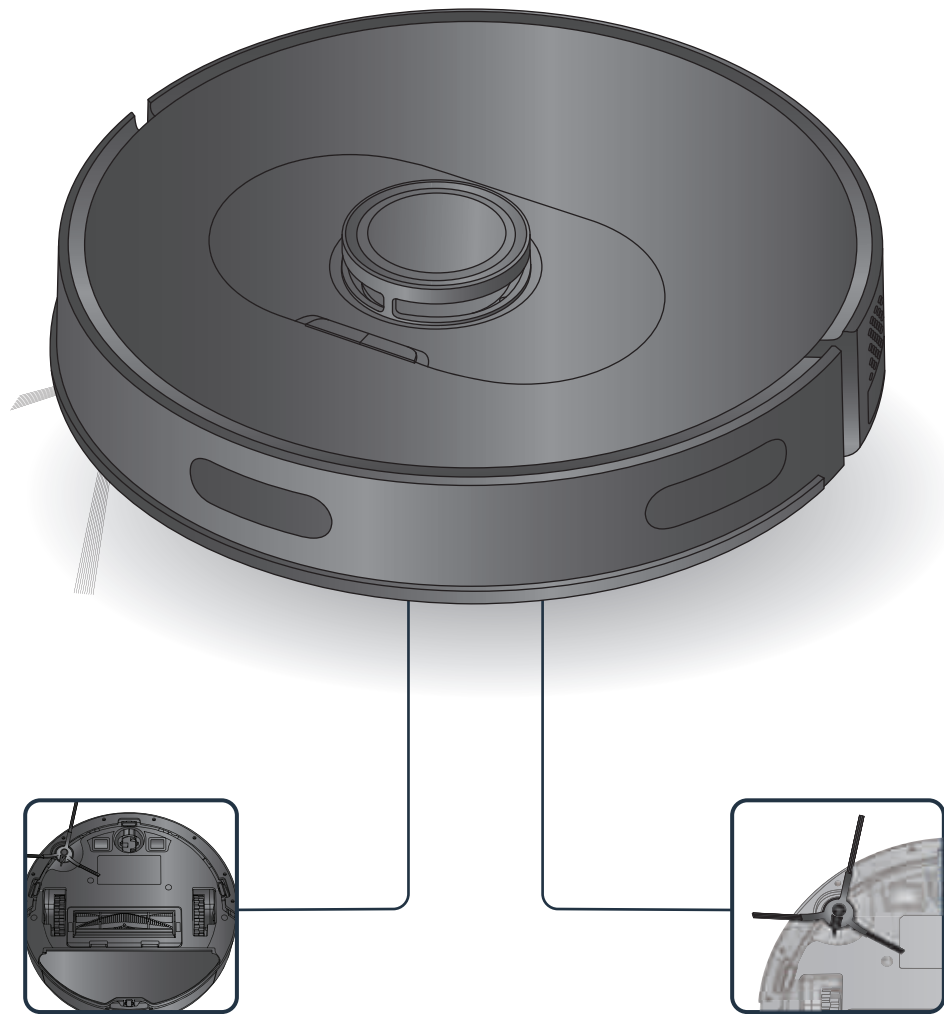

*odvisno od modela



SL



Sesalnik bo morda imel nekaj težav pri sesanju preprog, na primer preprog z resicami, predebelih preprog, z daljšimi trakci ali preveč lahkih preprog (npr. kopalniške preproge)

1.

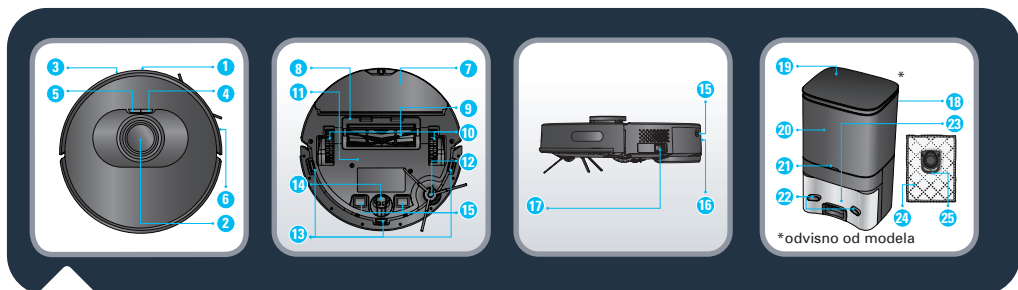
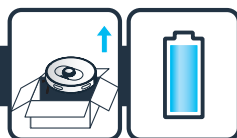

- | | | |
|--------------------------------|---|--------------------------------------|
| 1. Infrardeči senzor | 11. Baterija | 18. Postaja za samodejno praznjenje* |
| 2. LiDAR | 12. Stranska krtača | 19. Zgornji pokrov |
| 3. Odbijač | 13. Senzor za preprečevanje padca | 20. Posoda za vrečke za prah |
| 4. Vklop/zagon/zaustavitev | 14. Kolesčka | 21. Indikator |
| 5. Ponovno polnjenje | 15. Polnilne ploščice | 22. Polnilne ploščice |
| 6. Trak za preprečevanje trkov | 16. Gumb za sprostitvev posode za prah in rezervoarja za vodo | 23. Sesalna odprtina |
| 7. Montaža krpe za brisanje | 17. Gumb za vklop/izklop | 24. Higienska vrečka za prah |
| 8. Pokrov osrednje krtače | *odvisno od modela | 25. Ročaj higijenske vrečke za prah |
| 9. Osrednja krtača | | |
| 10. Kolesce | | |

SL

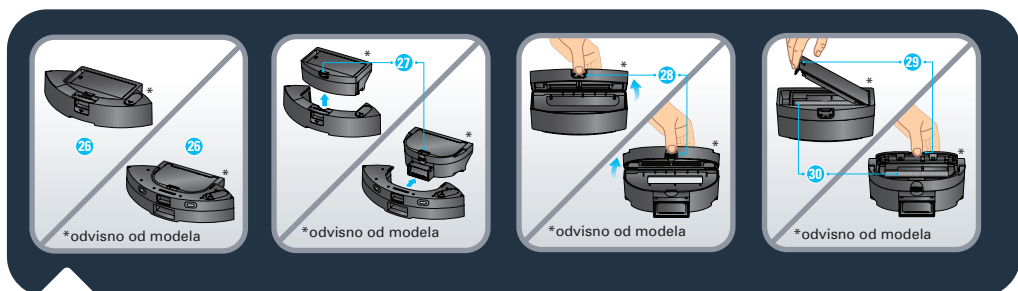

- | | |
|--|---------------------|
| 26. Posoda za prah in rezervoar za vodo 2 v 1* | 29. Odprtina filtra |
| 27. Gumb za odstranjevanje posode za prah in rezervoarja za vodo | 30. Filter |
| 28. Odpiranje posode za prah | |

1.

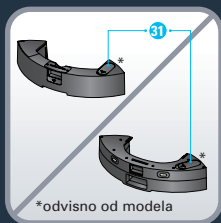
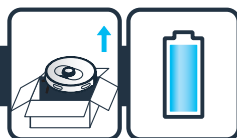

31. Pokrovček za vstopno odprtino za vodo

32. Pralna običajna krpa (siva in bela)

33. Pralna krpa za trdovratne madeže
(modra in bela)*

34. Pralna krpa iz mikrovlakn za čiščenje
drobnega prahu brez vode (zelena in bela)*

35. Polnilna postaja*

SL



Samo X-plorer Serie 75 S: Odstranite spodnji pokrov polnilne postaje in priključite adapter. Bodite pozorni na razporeditev povezovalnih kablov adapterja, da se med pometanjem ne navijejo. Spodnji pokrov namestite nazaj.

1.

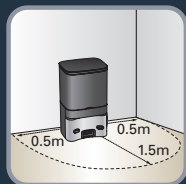
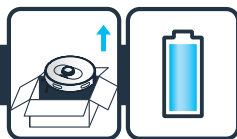

X-plorer Serie 75 S in S+: Pri postavitvi polnilne postaje in postaje za samodejno praznjenje mora biti na vsaki strani postaje 0,5 metra prostora, pred postajo pa 1,5 metra. Postaje ne namestite v bližino stopnic. Kabel mora biti napet. Postajo vedno postavite na trda tla. Postaje ne postavite na preprogo.

SL

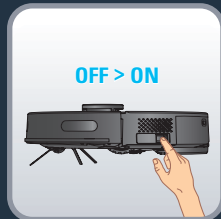
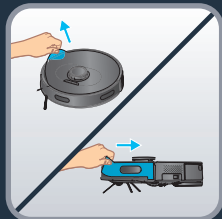

X-plorer Serie 75 S in S+: Priključite napajalni kabel v glavno vtičnico. Ko sesalnik ni priključen, priključna postaja zasveti. Odstranite zaščitni trak na odbijaču, da zagotovite pravilno delovanje naprave.

X-plorer Serie 75 S in S+: Odstranite zaščitni trak in folijo z izdelka. Na sesalnik namestite stransko krtačo tako, da jo nežno pritisnete za pritrditev na napravo, in vklopite stikalo za vklop.

1.

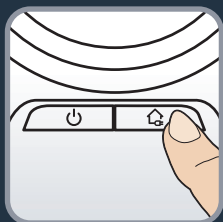
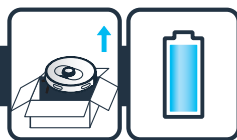

Samo X-plorer Serie 75 S: Sesalnik namestite na polnilno postajo. Polnilne ploščice pod sesalnikom se morajo dotikati tistih na polnilni postaji. Pred prvo uporabo sesalnik popolnoma napolnite. Sesalnik je popolnoma napolnjen, ko so beli indikatorji na sesalniku običajno nastavljeni na (4–5 ur). Ko je sesalnik pravilno priključen, se lučka priključne postaje izklopi.

SL

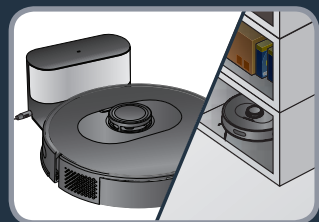

Samo X-plorer Serie 75 S+: Sesalnik postavite pred postajo za samodejno praznjenje. Pritisnite gumb HOME na sesalniku. Sesalnik se bo samodejno priklopil na postajo za samodejno praznjenje. Sesalnika ne postavite ročno ob postajo za samodejno praznjenje. Ko je sesalnik pravilno povezan s postajo, bo postaja za samodejno praznjenje začela samodejno zbirati prah za 20 sekund. Čas med dvema sesanjema na postaji za samodejno praznjenje je več kot 5 minut. Pred prvo uporabo sesalnik popolnoma napolnite. Sesalnik je popolnoma napolnjen, ko so beli indikatorji na sesalniku običajno nastavljeni na (4–5 ur).

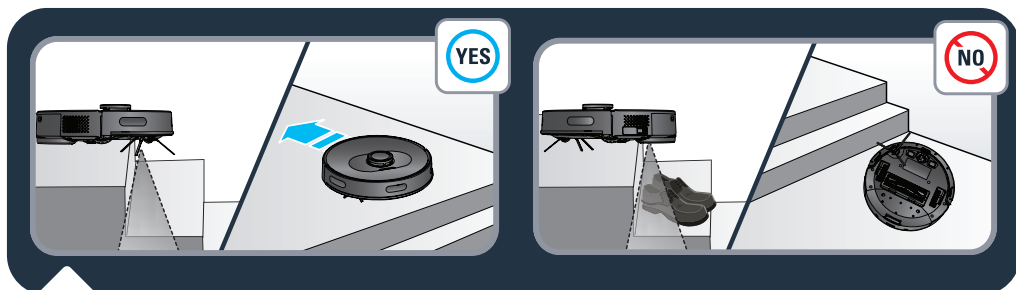
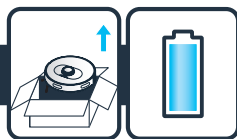

X-plorer Serie 75 S in S+: Če želite podaljšati življenjsko dobo baterije, naj se sesalnik polni na polnilni postaji, ko ga ne uporabljate. Če sesalnika dlje časa ne boste uporabljali, povsem napolnite baterijo, izklopite sesalnik in ga shranite v hladnem in suhem prostoru.

1.



X-plorer Serie 75 S in S+: Sesalnik je opremljen s senzorji za zaščito pred padci, ki zaznavajo stopnice in odprtine. Ko jih sesalnik zazna, spremeni smer. Da bo lahko sesalnik ustrezno zaznal razlike v višini tal, zagotovite, da poleg odprtih ali stopnišč oziroma na stopnicah ni nobenih predmetov (npr. torb, čevljev ...). Sesalnik v bližini stopnic brez predmetov . Sesalnik v bližini stopnic s čevlji, vrečami ali drugimi predmeti  (sesalnik ne bo pravilno zaznal stopnic in bo zato padel).

SL

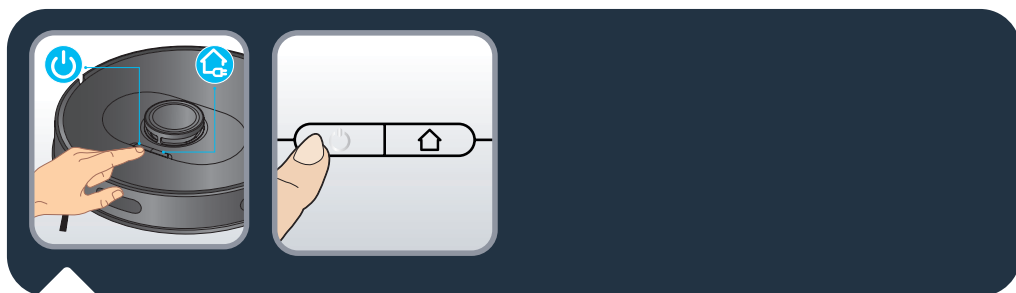

X-plorer Serie 75 S in S+: Pritisnite gumb za vklop na vrhu sesalnika, da zaženete samodejno čiščenje, ali uporabite aplikacijo "X-plorer Series 75&95" (oglejte si poglavje 2). Znova pritisnite gumb za vklop, da začasno ustavite/nadaljujete čiščenje. Pritisnite gumb domov, da končate čiščenje, sesalnik pa se bo vrnil na postajo. Sesalnik se samodejno vrne na postajo, če je čiščenje končano ali če je baterija prazna, da se napolni. Sesalnik bo samodejno nadaljeval, da bo dokončal preostalo čiščenje.

2.



X-plorer Serie 75 S in S+: Če želite popolnoma izkoristiti vse možnosti sesalnika, v pametni telefon prenesite brezplačno aplikacijo "X-plorer Series 75&95" (za dostop do nje lahko uporabite zgornjo kodo QR v trgovini AppStore ali Google Play). Upoštevajte navodila v aplikaciji in uživajte v uporabi sesalnika.

SL



X-plorer Serie 75 S in S+: Ko beli indikator na vrhu sesalnika počasi utripa, sesalnik čaka na povezavo. Ko se beli indikator na sesalniku običajno vklopi, je sesalnik povezan.

3a.

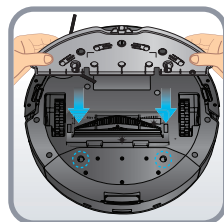
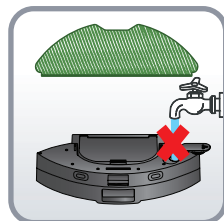
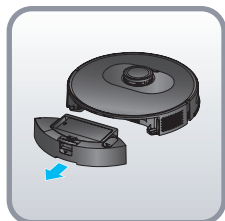

SL

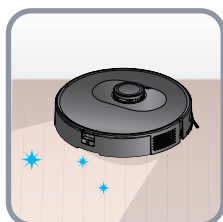
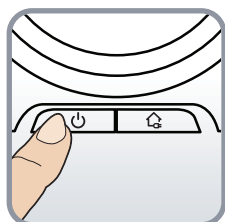

Ne dodajate čistilnih sredstev v vodni rezervoar.

3b.

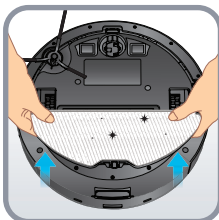
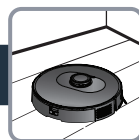

SL

3c.

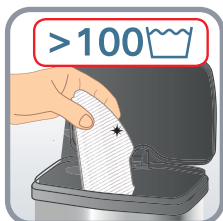
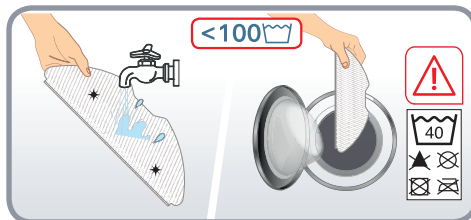
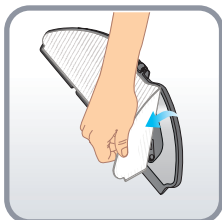
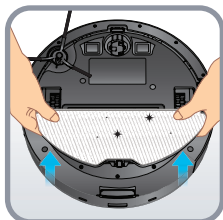

3d.

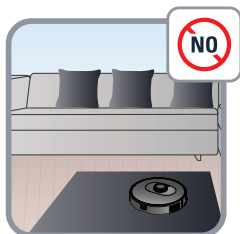

SL

4.

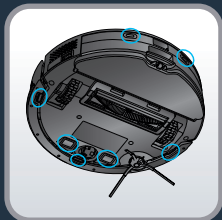
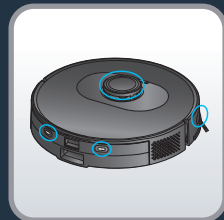

X-plorer Serie 75 S in S+: Enkrat tedensko s čisto, mehko in suho krpo obrišite senzorje sesalnika (spredaj, ob straneh in na dnu sesalnika) ter polnilne ploščice (zadnji in spodnji del sesalnika).

Samo X-plorer Serie 75 S: Enkrat tedensko obrišite okence polnilne postaje.

SL



Samo X-plorer Serie 75 S+: Ko je vrečka za prah polna, indikator postaje za samodejno praznjenje utripa rdeče. Zamenjajte vrečko za prah. Odprite zgornji pokrov. Povlecite ročaj vrečke za prah navzgor in odstranite vrečko za prah. Ko vrečka za prah ni na mestu, indikator običajno sveti rdeče. Uporabljeno vrečko za prah zavrzite. Namestite novo vrečko za prah in se prepričajte, da je vrečka za prah pravilno nameščena. Zaprite zgornji pokrov. Ko je postaja v stanju pripravljenosti, indikator sveti belo. Indikator je ugasnjen, ko je sesalnik pravilno povezan s postajo ali ko je postaja v mirovanju. Če indikator po zamenjavi vrečke za prah utripa rdeče ali če se zbiranje prahu po kratkem času ustavi, je stanje nenormalno. Izvlecite napajalni vtič, obrnite postajo za samodejno praznjenje in preverite, ali kanal za prah blokirajo tujki. Če kanal za prah blokirajo tujki, odvijte 6 vijakov prozornega plastičnega pokrova kanala za prah, da odstranite tujke. Odstranite tujke. Zamenjajte prozoren pokrov.

Samo X-plorer Serie 75 S+: Očistite postajo za samodejno praznjenje in glavo senzora za polnjenje s čisto, mehko in suho krpo. Priporočljivo je čiščenje enkrat tedensko.



Samo X-plorer Serie 75 S: Za čiščenje posode za prah in rezervoarja za vodo 2 v 1 pritisnite in držite gumb za sprostitev ter povlecite navzven. Pritisnite gumb za odstranjevanje posode za prah in rezervoarja za vodo, da navpično dvignete posodo za prah in jo ločite od rezervoarja za vodo. Po vsaki uporabi izpraznite rezervoar za vodo. Odprite posodo za prah in jo izpraznite ter nežno udarite po posodi za prah, da odstranite umazanijo. Odprite pokrov filtra, da odstranite filter in nežno udarite po filtru nad košem za smeti, da odstranite prah. Posodo za prah in filter lahko tudi operete pod vodo. Pustite ju, da se sušita 24 ur. Filter postavite nazaj na prvotno mesto. Ponovno namestite posodo za prah v rezervoar za vodo in nato namestite posodo za prah in rezervoar za vodo 2 v 1 nazaj v sesalnik.

4.



SL

Samo X-plorer Serie 75 S+: Za čiščenje posode za prah in rezervoarja za vodo 2 v 1 pritisnite in držite gumb za sprostitev ter povlecite navzven. Posodo za prah potisnite v vodoravni smeri, da jo ločite od rezervoarja za vodo. Po vsaki uporabi izpraznite rezervoar za vodo. Odprite posodo za prah in jo izpraznite ter nežno udarite po posodi za prah, da odstranite umazanijo. Odprite pokrov filtra, da odstranite filter in nežno udarite po filtru nad košem za smeti, da odstranite prah. Posodo za prah in filter lahko tudi operete pod vodo. Pustite jih, da se sušijo 24 ur. Filter postavite nazaj na prvotno mesto. Ponovno namestite posodo za prah v rezervoar za vodo in nato namestite posodo za prah in rezervoar za vodo 2 v 1 nazaj v sesalnik."

4.

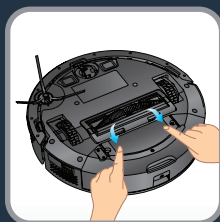
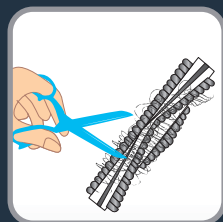
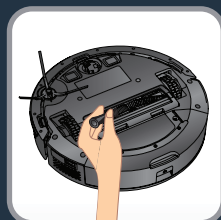
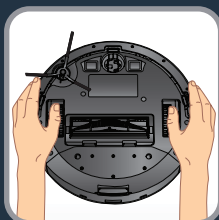
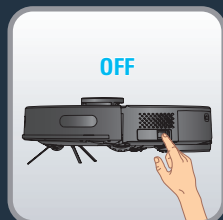

SL

X-plore Serie 75 S in S+: Če želite očistiti osrednjo krtačo, izklopite sesalnik in ga obrnite na glavo. Pritisnite zaklepe navzdol, da odstranite pokrov. Izvlecite osrednjo krtačo navzgor. Očistite osrednjo krtačo tako, da odrežete ovite lase, preden jo vstavite nazaj v sesalnik. Osrednjo krtačo očistite enkrat tedensko.

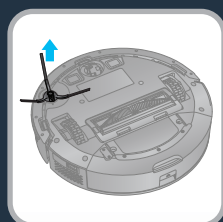

X-plore Serie 75 S in S+: Če želite očistiti stransko krtačo, jo odstranite tako, da jo odpnete. Odstranite ovite lase, preden jo namestite nazaj na sesalnik. Stransko krtačo očistite enkrat mesečno.

4.

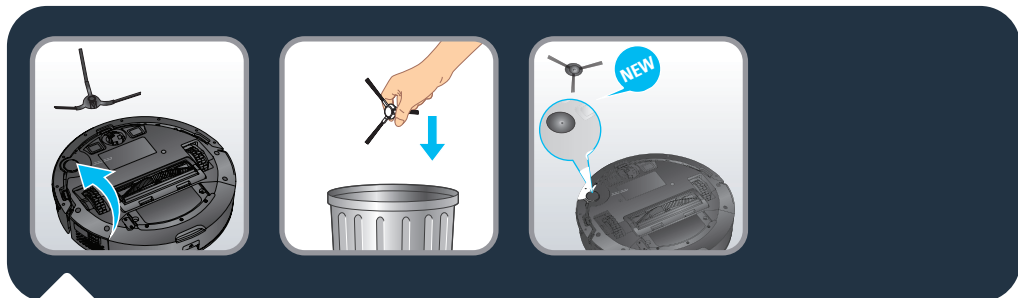

X-plorer Serie 75 S in S+: Stransko krtačo zamenjajte vsakih 6 mesecev. Staro krtačo zavržite in jo zamenjajte z novo. Pripnite novo stransko krtačo na sesalnik.

SL

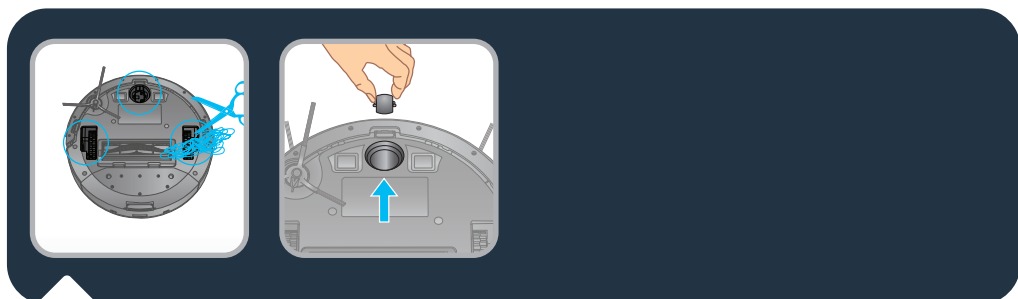

X-plorer Serie 75 S in S+: Za čiščenje koles enkrat mesečno očistite sprednja, leva in desna kolesa. V kolesno gred se lahko zapletejo lasje, trakovi blaga itd. Očistite jih enkrat mesečno.

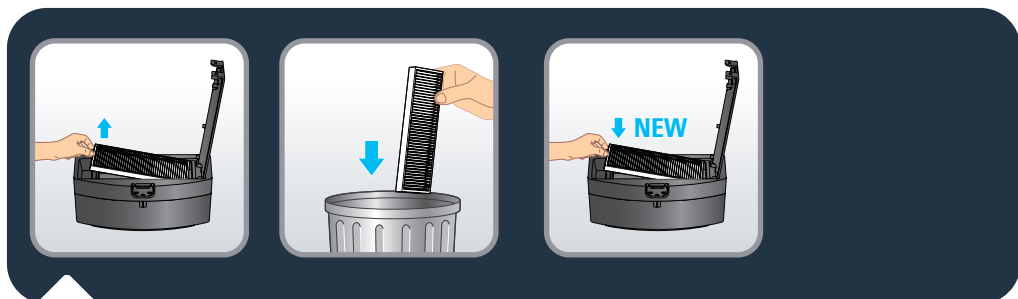

X-plorer Serie 75 S in S+: Filter zamenjajte vsakih 6 mesecev in tako zagotovite optimalno delovanje sesalnika.



Sestavni del	Čiščenje sestavnega dela	Menjava sestavnega dela
Posoda za prah	Po vsaki uporabi	Ni potrebno
Rezervoar za vodo	Po vsaki uporabi	Ni potrebno
Filter	Enkrat tedensko	Dvakrat letno
Osrednja krtača	Enkrat tedensko	Po potrebi
Senzorji	Enkrat tedensko	Ni potrebno
Kolesca	Enkrat mesečno	Ni potrebno
Stranska krtača	Enkrat mesečno	Dvakrat letno
Polnilna postaja*	Enkrat tedensko	Ni potrebno
Postaja za samodejno praznjenje*	Enkrat tedensko	Ni potrebno
Higienska vrečka za prah*	Ni potrebno	Ko je polna
Krpa	Po vsaki uporabi	Dvakrat letno

*odvisno od modela

5.



SL

Sesalnika ne odvrzite v koš.

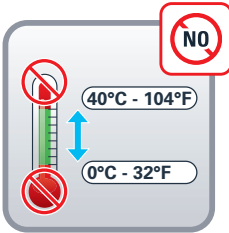

SL

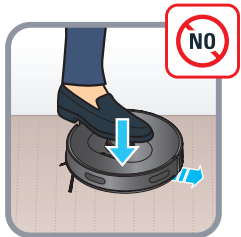
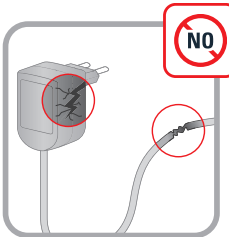
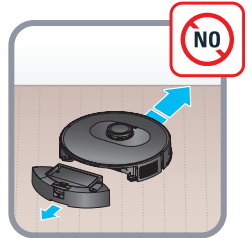



NAPAKA	REŠITEV
Sesalnika ni mogoče zagnati	<ul style="list-style-type: none"> • Prepričajte se, da je sesalnik priključen na električno napajanje. • Prepričajte se, da je baterija popolnoma napolnjena. • Prepričajte se, da je stikalo na sesalniku vklopljeno.
Sesalnik nenadoma neha delovati	<ul style="list-style-type: none"> • Preverite, ali se je sesalnik zagostil ali pa ga blokirajo ovire. • Preverite, ali je baterija premalo napolnjena. • Če težava ni odpravljena, izklopite sesalnik, počakajte 3 sekunde in ga vklopite, da ga znova zaženete. • Naprava se morda pregreva : <ul style="list-style-type: none"> – napravo izklopite in počakajte vsaj 1 uro, da se ohladi. – Če se naprava večkrat pregreje, se obrnite na pooblaščen servis.
Sesalnika ni mogoče polniti	<ul style="list-style-type: none"> • Preverite, ali je postaja pravilno povezana, ali se obrnite na pooblaščen servis za menjavo polnilnika. • Preverite, ali indikator na sesalniku med polnjenjem utripa. • S suho krpo obrišite prah s polnilnih ploščic.
Polnilnik se zelo segreva	To je povsem običajno. Sesalnik je lahko brez tveganja trajno povezan s postajo.
Sesalnik se ne more vrniti na postajo	<ul style="list-style-type: none"> • Odstranite predmete 0,5 m levo in desno od polnilne postaje ter 1,5 m pred njo. • Prepričajte se, da sesalnik začne čistiti s postaje, ne da bi se nenormalno premikal. • Če je sesalnik blizu postaje, se lahko hitreje vrne. Če pa je postaja zelo oddaljena, sesalnik potrebuje več časa, da se vrne. Počakajte, da se vrne. • Očistite polnilne ploščice.
Urnik čiščenja se ne izvede	<ul style="list-style-type: none"> • Prepričajte se, da je sesalnik vklopljen. • Nastavite čas in določite čas za samodejno čiščenje z aplikacijo. • Prepričajte se, da je čas opravlja pravilno nastavljen. • Preverite, ali je baterija premalo napolnjena za začetek čiščenja. • Sesalnik ne bo začel z načrtovanim čiščenjem, če se izvaja opravilo.
Piskanje med sesanjem	<ul style="list-style-type: none"> • Preverite, ali je sesalna odprtina blokirana. • Izpraznite posodo za prah. • Očistite filter. • Preverite, ali je filter moker zaradi vode ali druge tekočine na tleh. Filter pred uporabo posušite na zraku. • Preverite, ali sta posoda za prah in rezervoar za vodo pravilno nameščena. • Dovodna glava je zamašena : <ul style="list-style-type: none"> – Odstranite krtačo in jo očistite.
Osrednja krtača glava se ne vrti	<ul style="list-style-type: none"> • Očistite osrednjo krtačo. • Preverite, ali sta osrednja krtača in pokrov krtače pravilno nameščena.
Nenormalno delovanje ali vidno puščanje sledi za sesanjem.	<ul style="list-style-type: none"> • Senzorje previdno očistite s suho krpo. • Izklopite sesalnik, počakajte 3 sekunde in ga vklopite, da ga znova zaženete.
Med mokrim čiščenjem se ne uporablja voda	<ul style="list-style-type: none"> • V rezervoarju za vodo naj bo dovolj vode. • Preverite, ali je modul za močenje pravilno nameščen. • Preverite, ali je izhodna odprtina za vodo blokirana.
Sesalnik se ne more povezati v vaše brezžično omrežje	Zagotovite, da vaš brezžični usmerjevalnik podpira frekvenčni pas 2,4 GHz in standard 802.11 b/g/n, saj ta oprema ne podpira frekvenčnega pasu 5 GHz.



Svetlobni indikator postaje za samodejno praznjenje (samo X-Plorer Serie 75 S+) po zamenjavi vrečke za prah še vedno sveti rdeče.

- Napravo pred kakršnikoli posegom odklopite iz električnega omrežja. Nasilno razstavljanje je prepovedano. Ne uporabljajte ostrih predmetov.
- Če indikator postaje še vedno sveti rdeče, potem ko ste vrečko za prah zamenjali z novo, izklopite električni vtič. Obrnite postajo. Z izvijačem odstranite 5 vijakov, s katerimi je pritrjen pokrov kanala za prah. Odstranite pokrov kanala za prah. Preverite, ali je kanal za prah zamašen s tujki. Če je kanal zamašen, tujke odstranite s prsti ali ščetko za steklenice. Ko očistite kanal za prah, pokrov znova namestite s 5 vijaki. Nato obrnite postajo in ponovno vključite električni vtič, sesalnik pa postavite pred postajo in na njem pritisnite gumb "Home" (Domov). Sesalnik se bo samodejno vrnil na postajo in začel zbirati prah v 20 sekundah. Indikator sveti belo.
- Glejte sliko spodaj.

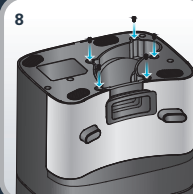
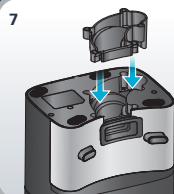
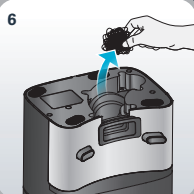
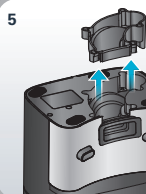
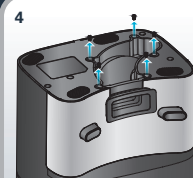
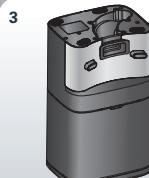
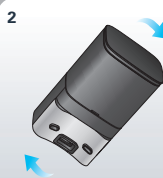



Preizkus sesanja po ravni liniji

Za merjenje učinkovitosti zbiranja prahu v skladu s standardom IEC 62885-7 lahko preizkuševalci aktivirajo direktni preizkus sesanja po ravni liniji s funkcijo daljinskega upravljalnika v meniju aplikacije. Za vklop trikrat pritisnite gumb POWER, da vklopite način BOOST (največja moč).

Pažljivo pročitate brošuru „Uputstva za bezbednost i korišćenje“ pre prve upotrebe

Za više informacija

www.rowenta.com

1. Glavne karakteristike i instalacija i povezivanje

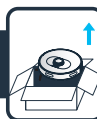

SR

2. Povezivanje sa besplatnom aplikacijom



3. Ograničenja i preporuke za upotrebu



4. Održavanje



5. Kraj upotrebe robota



6. Problemi i rešenja



7. Pravolinijski test



X-plorer Serie 75 S and Serie 75 S+

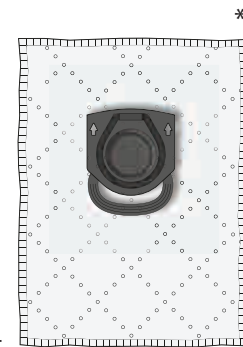
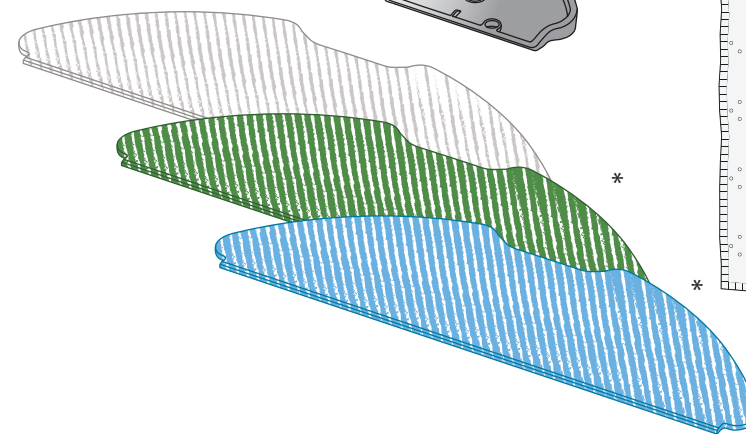
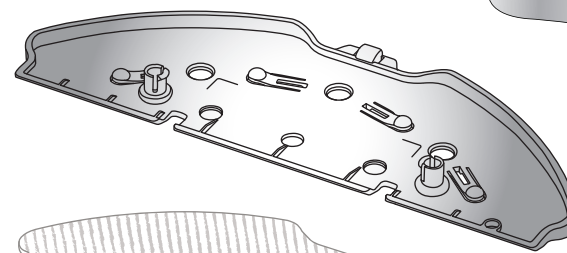
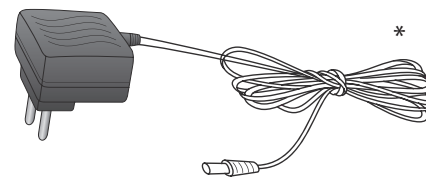
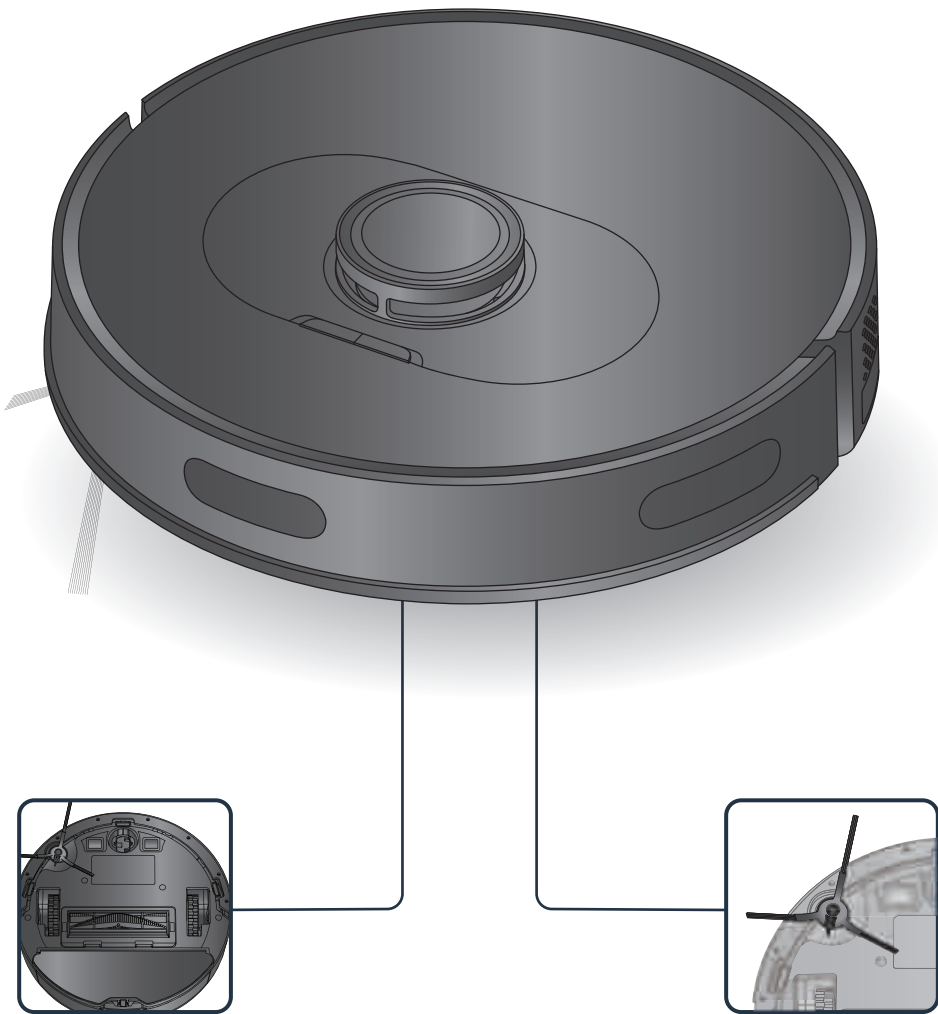

* U zavisnosti od modela



SR



Robot može da naiđe na poteškoće na tepisima: koji imaju reše, koji su previše debeli, koji imaju duga vlakna, koji su suviše laki (npr. prostirka za kupatilo)

1.

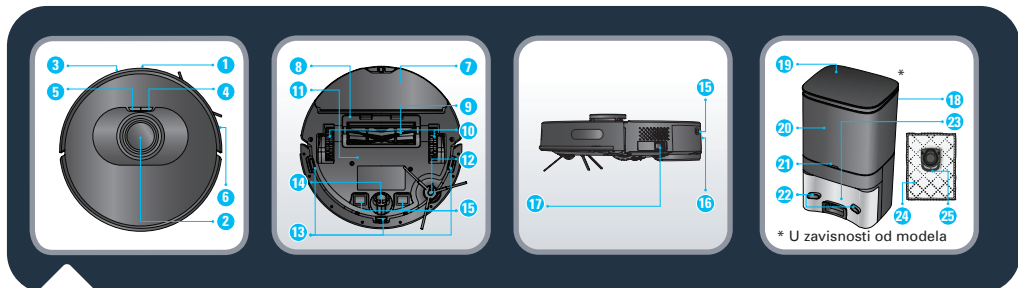
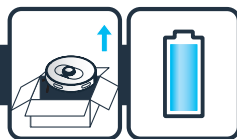

- | | | |
|-----------------------------------|---|--------------------------------------|
| 1. infracrveni senzor | 12. Bočna četka | 19. Gornji poklopac |
| 2. LiDAR | 13. Senzor protiv padanja | 20. Pregrada za posudu za prašinu |
| 3. Odbojnik | 14. Točkić | 21. Indikator |
| 4. Napajanje / Pokretanje / Pauza | 15. Ploče za punjenje | 22. Ploče za punjenje |
| 5. Punjenje | 16. Dugme za odvajanje posude za prašinu i rezervoara za vodu | 23. Ulazni otvor za usisavanje |
| 6. Traka protiv klizanja | 17. Taster za uključivanje/isključivanje | 24. Kesa za higijenu + prašinu |
| 7. Sklop za krpu za brisanje | * U zavisnosti od modela | 25. Držač kese za higijenu + prašinu |
| 8. Poklopac centralne četke | 18. Stanica za automatsko pražnjenje* | |
| 9. Centralna četka | | |
| 10. Točkić | | |
| 11. Baterija | | |

SR

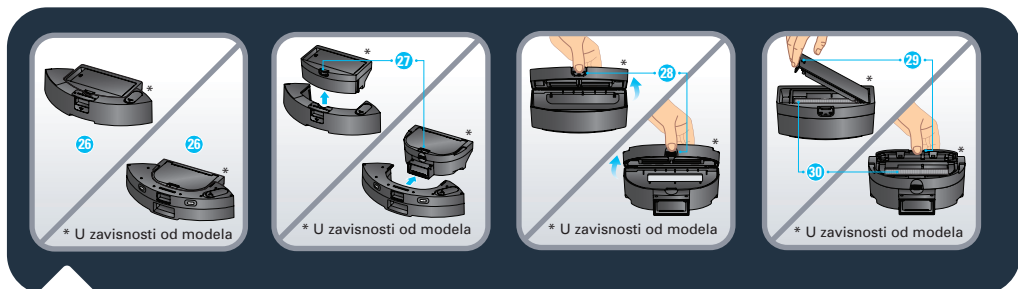

- | | |
|---|---------------------------------|
| 26. 2-u-1 posuda za prašinu i rezervoar za vodu* | 28. Otvaranje posude za prašinu |
| 27. Dugme za odvajanje posude za prašinu i rezervoara za vodu | 29. Otvaranje filtera |
| | 30. Filter |

1.

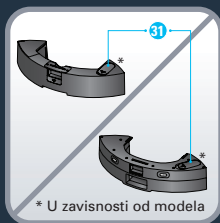
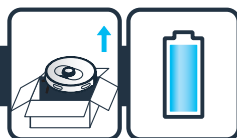

* U zavisnosti od modela



* U zavisnosti od modela



* U zavisnosti od modela

- 31. Poklopac ulaznog otvora za vodu
- 32. Standardna krpa za pranje (siva i bela)
- 33. Mop za pranje tvrdih mrlja (plava i bela)*

- 34. Krpa od mikrovlakana koja se može prati za hvatanje fine prašine bez vode (zelena i bela)*

- 35. Stanica za punjenje*

SR



X-plorer Serie 75 S samo: Skinite donji poklopac priključne stanice i povežite adapter. Takođe vodite računa o raspoređivanju kablova za povezivanje adaptera da bi se izbeglo njihovo upetljavanje tokom čišćenja. Vratite donji poklopac.

1.

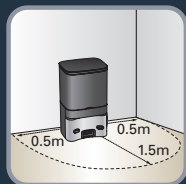
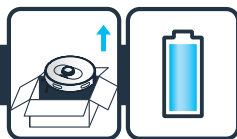

X-plorer Serie 75 S i S+: Da biste postavili priključnu stanicu ili stanicu za automatsko pražnjenje uz zid, uverite se da postoji prazna površina od 0,5 m sa strane i 1,5 m ispred stanice. Nemojte postavljati stanicu blizu stepenica. Kabl mora da bude zategnut. Uvek postavljajte stanicu na tvrd pod. Nemojte postavljati stanicu na tepih.

SR

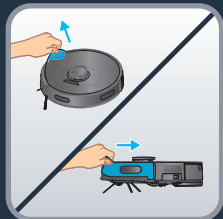

X-plorer Serie 75 S i S+: Priključite kabl za napajanje u glavnu električnu utičnicu. Bazna stanica svetli kada robot nije priključen. Uklonite zaštitnu traku na odbojniku da biste obezbedili ispravan rad uređaja.

X-plorer Serie 75 S i S+: Uklonite zaštitne trake i film na proizvodu. Uzmite robota, instalirajte bočnu četkicu tako što ćete je lagano pritisnuti da fiksirate bočnu četkicu na uređaju i stavite prekidač za napajanje na UKLJUČENO.

1.

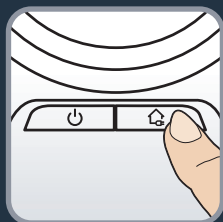
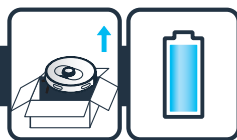

X-plorer Serie 75 S samo: Postavite robota na baznu stanicu. Ploče za punjenje na robotu moraju da dodiruju one na baznoj stanici. Potpuno napunite robot pre prve upotrebe. Robot je u potpunosti napunjen kada su beli indikatori na robotu su normalno postavljeni (4–5 sati). Kada je robot ispravno priključen, svetlo na baznoj stanici će se isključiti.

X-plorer Serie 75+ S samo: Postavite robot ispred stanice za automatsko pražnjenje. Na robotu pritisnite taster za vraćanje. Robot će se automatski postaviti uz stanicu za automatsko pražnjenje. Nemojte ručno postavljati robot uz stanicu za automatsko pražnjenje. Kad se robot pravilno poveže sa stanicom, stanica za automatsko pražnjenje će započeti sakupljanje prašine na 20 sekundi. Napominjemo da će vreme između dva uzastopna usisavanja na stanici za automatsko pražnjenje biti duže od 5 minuta. Potpuno napunite robot pre prve upotrebe. Robot je potpuno napunjen ako beli indikatori na robotu normalno svetle (4–5 sati).

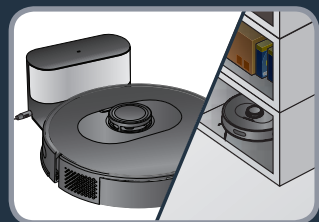

SR

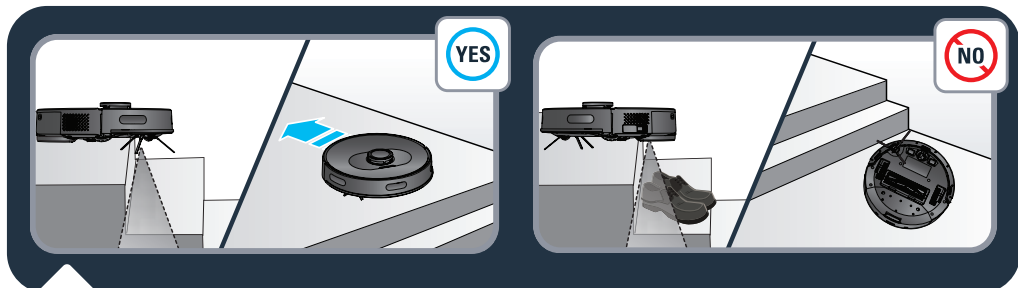
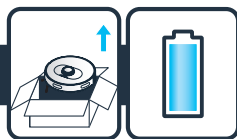

X-plorer Serie 75 S i S+: Da biste produžili radni vek baterije, robot uvek treba da se puni na baznoj stanici dok se ne koristi. Kada nećete dugo koristiti usisivač, potpuno napunite bateriju, ISKLJUČITE robot i stavite robot na hladno i suvo mesto.

1.



X-plorer Serie 75 S i S+: Robot ima senzore pada za detektovanje stepenica i otvora. Robot će promeniti smer kada ih detektuje. Da bi se ispravno detektovale razlike u nivou poda, vodite računa da na podu nema predmeta (torbi, cipela...) pored otvora i stepeništa i na gazištima stepenica. Robot blizu stepenica bez predmeta . Robot blizu stepenica sa cipelama, torbama ili drugim predmetima  (robot neće dobro detektovati stepenice, zbog čega će pasti).

SR

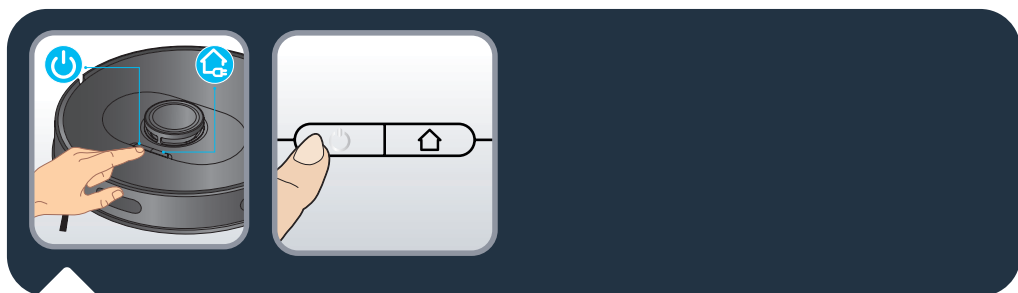

X-plorer Serie 75 S i S+: Pritisnite dugme za napajanje na vrhu robota da započnete automatsko čišćenje ili koristite aplikaciju „X-plorer Series 75&95“ (pogledajte odeljak 2). Ponovo pritisnite dugme za napajanje da biste pauzirali/nastavili čišćenje. Pritisnite dugme za početak da biste završili čišćenje, robot će se vratiti na stanicu. Robot se automatski vraća na stanicu ako je čišćenje završeno ili ako je baterija prazna, da se ponovo napuni. Robot će automatski nastaviti da završi preostali posao čišćenja.

2.



X-plorer Serie 75 S i S+: Da biste potpuno iskoristili sve mogućnosti robota, preuzmite na pametni telefon besplatnu aplikaciju „X-plorer Series 75&95“ (možete da koristite QR-kod iznad da biste je pronašli na portalu AppStore ili u Google prodavnici). Pratite uputstva u aplikaciji da biste uživali u robotu.

SR



X-plorer Serie 75 S i S+: Kada beli indikator na vrhu robota polako treperi, uređaj čeka vezu. Kada je beli indikator normalno uključen, uređaj je povezan.

3a.

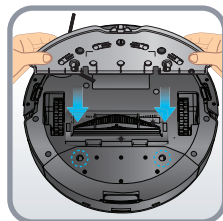
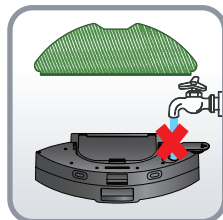
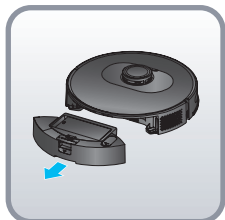

SR

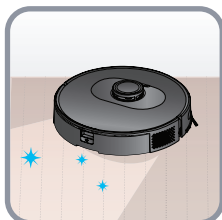
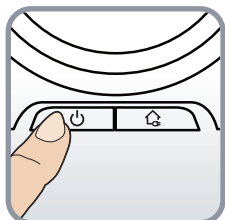

Nemojte dodavati sredstva za čišćenje u rezervoar za vodu.

3b.

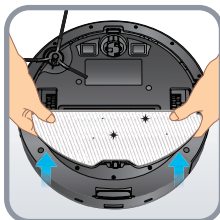
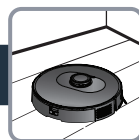

SR

3c.

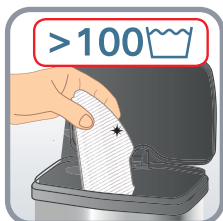
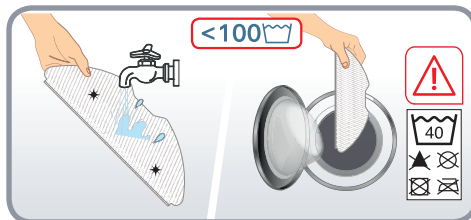
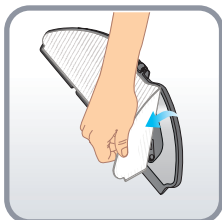
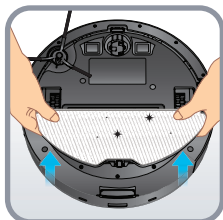

3d.

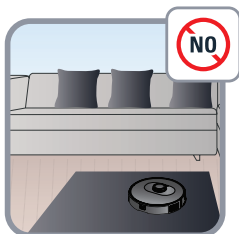

SR

4.

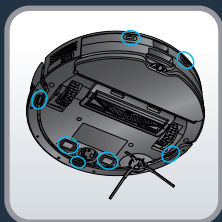
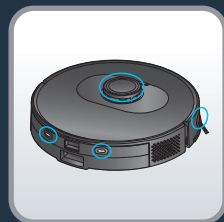

X-plorer Serie 75 S i S+: Obrišite senzore robota (ispred, bočne i donje strane robota) i ploče za punjenje (zadnji i donji deo robota) čistom, mekom i suvom krpom jednom sedmično.

X-plorer Serie 75 S samo: Obrišite prozor bazne stanice jednom sedmično.

SR

4.



SR

X-plorer Serie 75+ S samo: Kada je kes a za prašinu puna, indikator stanice za automatsko pražnjenje treperi crvenom bojom. Zamenite kesu za prašinu. Otvorite gornji poklopac. Povucite ručicu kes e za prašinu i izvadite je. Indikator je obično upaljen crveno kada kes a za prašinu nije na svom mestu. Bacite iskorišćenu kesu za prašinu. Postavite novu kesu za prašinu, uverite se da je kes a pravilno postavljena na svoje mesto. Zatvorite gornji poklopac. Indikator svetli belo kada je stanica u stanju pripravnosti. Indikator je isključen kada je robot pravilno povezan sa stanicom ili kada je stanica u stanju spavanja. Ako indikator treperi crveno nakon zamene kes e za prašinu ili ako sakupljanje prašine prestane nakon kratkog vremenskog perioda, status je nenormalan. Isključite utikač, okrenite stanicu za automatsko pražnjenje i proverite da li je kanal za prašinu blokiran stranim predmetima. Ako je kanal za prašinu blokiran predmetima, odvrnite 6 šrafova na providnom plastičnom poklopcu kanala za prašinu da biste ga uklonili. Uklonite strana tela. Zamenite providni poklopac.

X-plorer Serie 75+ S samo: Očistite stanicu za automatsko pražnjenje i glavu senzora za punjenje čistom, mekom i suvom krpom. Preporučuje se da je čistite jednom sedmično.

4.



SR

X-plorer Serie 75 S samo: Da biste očistili 2-u-1 korpu za prašinu i rezervoar za vodu, pritisnite i držite dugme za otpuštanje i povucite ga ka spolja. Pritisnite dugme za odvajanje korpe za prašinu i rezervoara za vodu da vertikalno podignete korpu za prašinu i odvojite je od rezervoara za vodu. Ispraznite rezervoar za vodu nakon svake upotrebe. Otvorite posudu za prašinu i ispraznite je, nežno kucnite po njoj da skinete prljavštinu. Otvorite poklopac filtera da biste izvadili filter i nežno ga tapkajte preko kante za smeće da biste skinuli prašinu. Takođe možete oprati posudu za prašinu i filter pod vodom. Ostavite ih 24 sata da se osuše. Vratite filter na prvobitno mesto. Ponovo postavite posudu za prašinu u rezervoar za vodu, a zatim vratite 2-u-1 posudu za prašinu i rezervoar za vodu nazad u robot.

4.



SR

X-plorer Serie 75+ S samo: Da biste očistili 2-u-1 korpu za prašinu i rezervoar za vodu, pritisnite i držite dugme za otpuštanje i povucite ga ka spolja. Horizontalno gurnite posudu za otpatke da biste je odvojili od rezervoara za vodu. Ispraznite rezervoar za vodu nakon svake upotrebe. Otvorite posudu za prašinu i ispraznite je, nežno kucnite po njoj da skinete prljavštinu. Otvorite poklopac filtera da biste izvadili filter i nežno ga tapkajte preko kante za smeće da biste skinuli prašinu. Takođe možete oprati posudu za prašinu i filter pod vodom. Ostavite ih 24 sati da se osuše. Vratite filter na prvobitno mesto. Ponovo postavite posudu za prašinu u rezervoar za vodu, a zatim vratite 2-u-1 posudu za prašinu i rezervoar za vodu nazad u robot.

4.

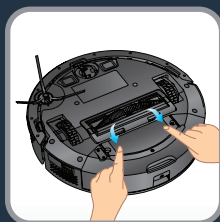
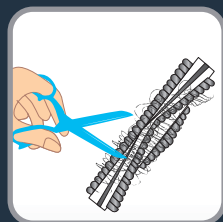
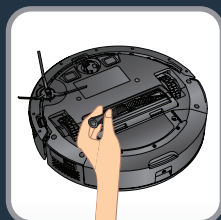
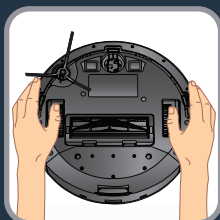
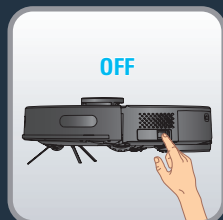

SR

X-plore Serie 75 S i S+: Da biste očistili centralnu četku, ISKLJUČITE robot i okrenite robot naopako. Pritisnite brave da biste izvadili poklopac. Zatim izvadite centralnu četku naviše. Očistite centralnu četku tako što ćete ukloniti nakupljene dlake pre nego što je vratite u robot. Očistite centralnu četku jednom sedmično.

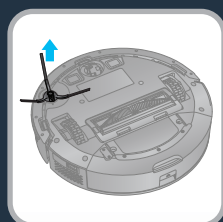

X-plore Serie 75 S i S+: Da biste očistili bočnu četku, uklonite je tako što ćete je otklopiti. Uklonite nakupljene dlake pre nego što je vratite u robot. Očistite bočnu četku jednom mesečno.

4.

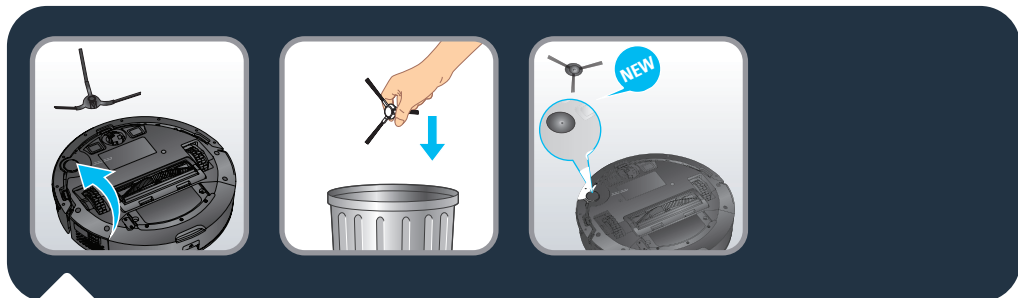

SR

X-plorer Serie 75 S i S+: Zamenite bočnu četku svakih 6 meseci. Odložite u otpad staru četku i zamenite je novom. Zakačite novu bočnu četku na robot.

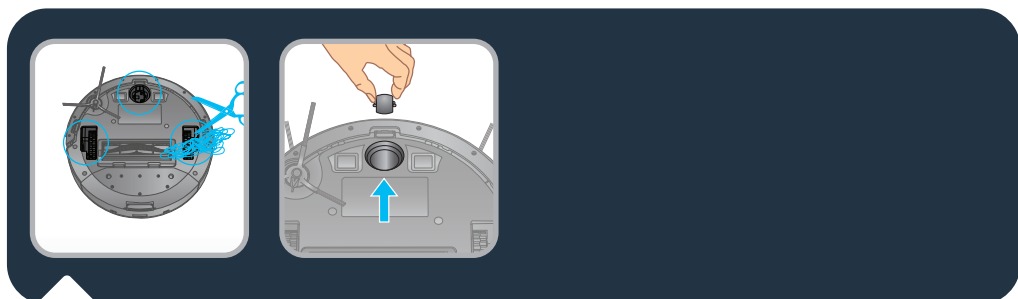

X-plorer Serie 75 S i S+: Da biste očistili točkiće, očistite prednji, levi i desni točkić jednom mesečno. Oko osovine točkića mogu da se upetljaju dlake, trake tkanine itd. Očistite je jednom mesečno.

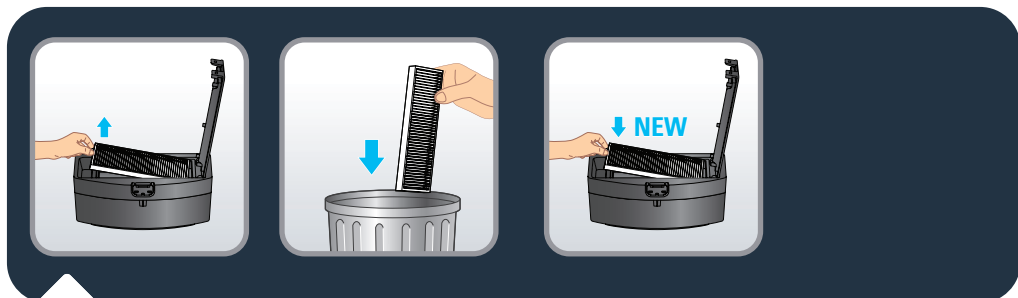

X-plorer Serie 75 S i S+: Na svakih 6 meseci zamenite filter novim filterom kako biste održali optimalni učinak.



Deo	Čišćenje dela	Zamena dela
Posuda za prašinu	Nakon svake upotrebe	Nije moguća
Rezervoar za vodu	Nakon svake upotrebe	Nije moguća
Filter	Jednom sedmično	Dvaput godišnje
Centralna četka	Jednom sedmično	Po potrebi
Senzori	Jednom sedmično	Nije moguća
Točkići	Jednom mesečno	Nije moguća
Bočna četka	Jednom mesečno	Dvaput godišnje
Stanica za punjenje*	Jednom sedmično	Nije moguća
Stanica za automatsko pražnjenje*	Jednom sedmično	Nije moguća
Kesa za higijenu + prašinu*	Nije moguća	Kada je puna
Krpa	Nakon svake upotrebe	Dvaput godišnje

* U zavisnosti od modela

5.



SR

Nemojte odlagati robota u otpad.

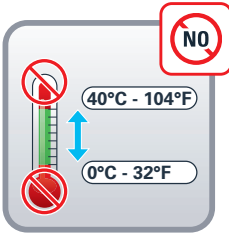

SR

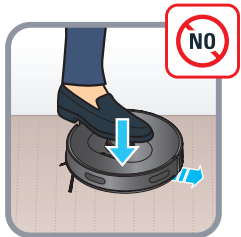
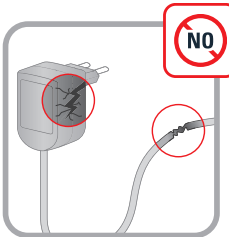
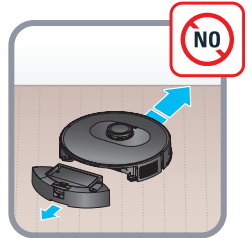



PROBLEM	REŠENJE
Nije moguće pokrenuti robota	<ul style="list-style-type: none"> • Proverite da li je robot povezan na napajanje. • Proverite da li je baterija potpuno napunjena. • Uverite se da je prekidač na robotu uključen.
Robot iznenada prestaje da radi	<ul style="list-style-type: none"> • Proverite da li je robot zaglavljen ili blokiran preprekama. • Proverite da li je nivo baterije nizak. • Ako problem i dalje postoji, isključite robota, sačekajte 3 sekunde i uključite ga da biste ga ponovo pokrenuli. • Aparat se možda pregreva : <ul style="list-style-type: none"> – zaustavite uređaj i ostavite ga na hladnom najmanje 1 sat. – Ako se pregrevanje ponavlja, kontaktirajte odobreni servisni centar.
Nije moguće napuniti robota	<ul style="list-style-type: none"> • Uverite se da je stanica pravilno povezana ili kontaktirajte ovlašćeni servisni centar da promenite punjač. • Proverite da li indikator na robotu treperi tokom punjenja. • Obrišite prašinu sa ploča za punjenje suvom krpom.
Punjač se jako zagreva	Ovo je sasvim normalno. Robot može stalno biti priključen na stanicu bez ikakve opasnosti.
Robot ne može da se vrati na stanicu	<ul style="list-style-type: none"> • Očistite stanicu od objekata u krugu od 0,5 m sa leve i desne strane i unutar 1,5 m ispred. • Uverite se da robot počinje da čisti sa stanice bez nenormalnog kretanja. • Kada je robot blizu stanice, može se brže vratiti. Ali ako se stanica nalazi daleko, robotu će trebati više vremena da se vrati. Sačekajte dok se ne vrati. • Očistite ploče za punjenje.
Raspored čišćenja se ne izvršava	<ul style="list-style-type: none"> • Proverite da li je robot uključen. • Podesite vreme i zakažite vreme za automatsko čišćenje u aplikaciji. • Uverite se da je vreme za termin tačno podešeno. • Proverite da li je nivo baterije nizak za započinjanje čišćenja. • Robot neće započeti nikakvo planirano čišćenje kada se izvršava zadatak.
Zviždanje otvora za usisavanje	<ul style="list-style-type: none"> • Proverite da li otvor za usisavanje ima prepreka. • Ispraznite posudu za prašinu. • Očistite filter. • Proverite da li je filter mokar zbog vode ili drugih tečnosti na podu. Ostavite filter da se prirodno osuši pre upotrebe. • Proverite da li su posuda za prašinu i rezervoar za vodu pravilno postavljeni. • Usisna glava je začepljena : <ul style="list-style-type: none"> – Uklonite četku i očistite je.
Centralna četka se ne rotira	<ul style="list-style-type: none"> • Očistite centralnu četku. • Proverite da li su centralna četka i poklopac četke pravilno postavljeni.
Nenormalna radnja ili ruta čišćenja robota	<ul style="list-style-type: none"> • Pažljivo očistite senzore suvom krpom. • ISKLJUČITE robota, sačekajte 3 sekunde i uključite ga da ponovo pokrenete robota.
Ne ispušta se voda tokom brisanja	<ul style="list-style-type: none"> • Uverite se da ima dovoljno vode u rezervoaru za vodu. • Proverite da li je modul za brisanje pravilno postavljen. • Proverite da li je izlaz vode blokiran.
Robot ne može da se poveže na vašu Wi-Fi mrežu	Uverite se da vaš Wi-Fi ruter podržava opsege od 2,4 GHz i 802,11 b/g/n jer ova oprema ne podržava opsege od 5 GHz.



Svetlosni indikator stanice za automatsko pražnjenje (samo X-Plorer Serie 75 S+) i dalje je crven nakon zamene nove kese za prašinu

- Isključite stanicu pre bilo kakve manipulacije. Nasilno rastavljanje je zabranjeno. Ne koristite tup predmet.
- Ako je svetlosni indikator stanice i dalje crven nakon što je kesu za prašinu zamenjena novom, izvucite utikač. Okrenite stanicu. Odvijačem uklonite 5 šrafova koji drže poklopac kanala za prašinu. Skinite poklopac kanala za prašinu. Proverite da li ima stranih materija koje blokiraju kanal za prašinu. Ako je kanal za prašinu blokiran, uklonite strane materije prstima ili četkom za flašu. Nakon čišćenja kanala za prašinu, vratite poklopac i 5 šrafova nazad. Zatim okrenite stanicu i ponovo ukopčajte utikač, postavite robota ispred stanice i pritisnite dugme „Home“ na robotu. Robot će se automatski vratiti na stanicu i započeti sakupljanje prašine tokom 20 sekundi. Svetlosni indikator je bele boje.
- Pogledajte piktograme ispod.

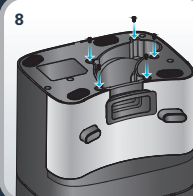
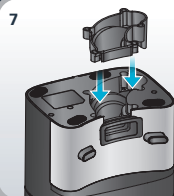
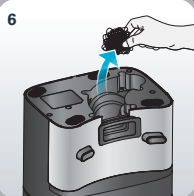
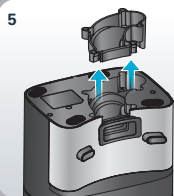
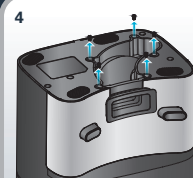
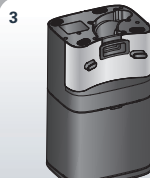
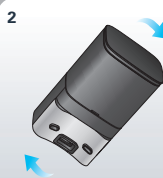



Test pravolinijskog kretanja

Za merenje performansi sakupljanja prašine u skladu sa standardom IEC 62885-7 testeri mogu da aktiviraju test ravne linije koristeći funkciju daljinskog upravljanja u meniju aplikacije. Tri puta pritisnite taster za uključivanje/isključivanje da biste pokrenuli režim BOOST (maksimalna snaga).

ROWENTA®

Prije prve upotrebe pažljivo pročitajte knjižicu "Upute o sigurnosti i korištenju"

Dodatne informacije

www.rowenta.com

1. Glavne značajke i instalacija



BS

2. Povezivanje sa besplatnom aplikacijom



3. Ograničenja i preporuke za upotrebu



4. Održavanje



5. Kraj upotrebe robota



6. Problemi i rješenja



7. Test prave linije



X-plorer Serie 75 S and Serie 75 S+

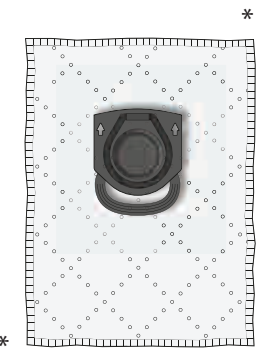
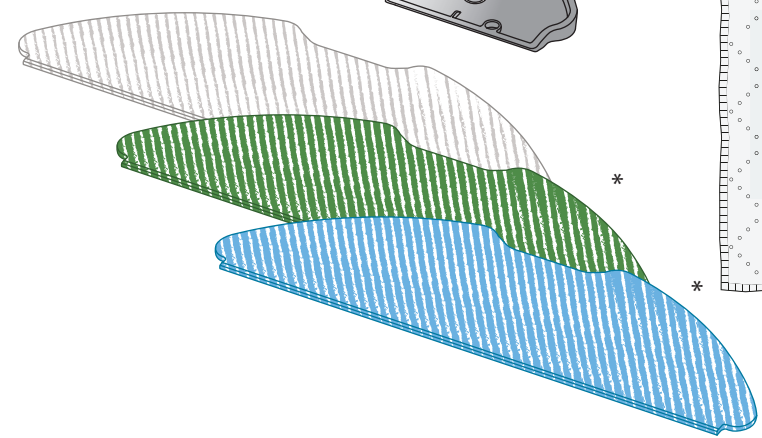
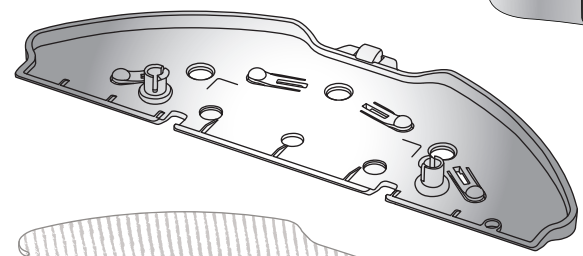
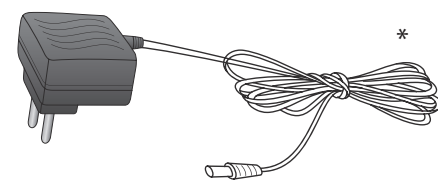
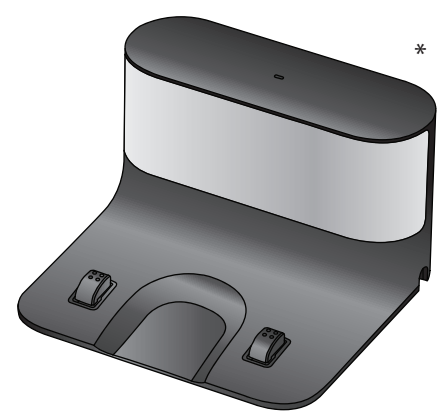
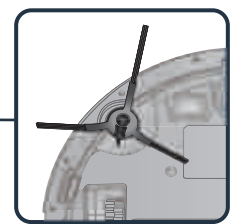
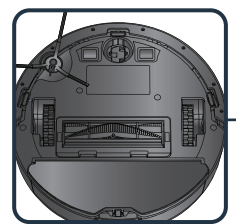
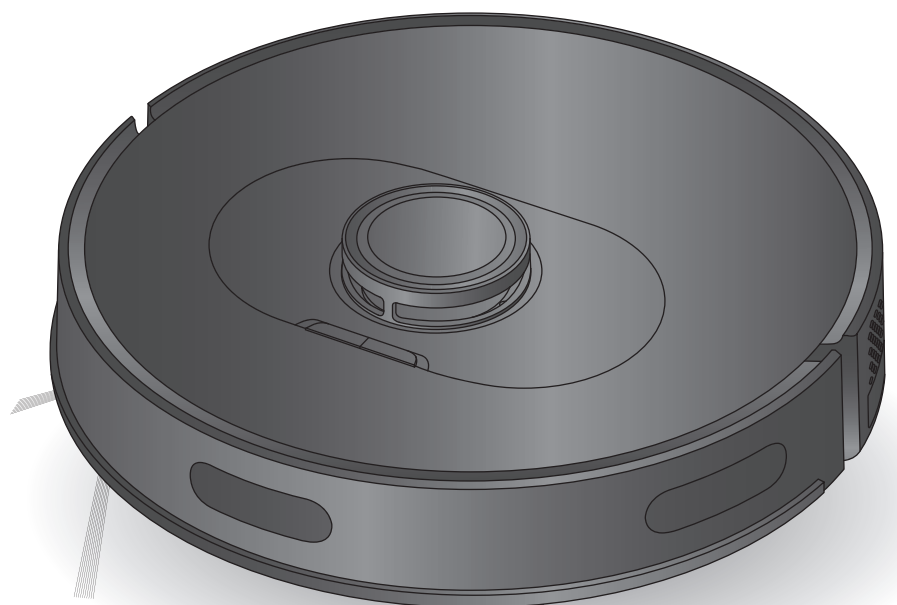

*zavisno od modela



BS



Robot može naći na poteškoće na tepisima koji: imaju reze, predebeli su, imaju duga vlakna, prelagani su (npr. tepih za kupatilo)

1.

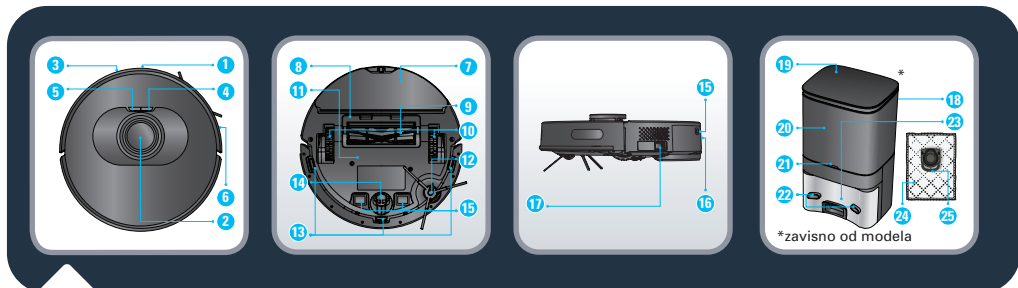
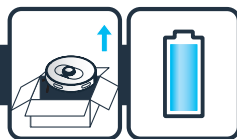

- | | | |
|-------------------------------|---|-------------------------------------|
| 1. Infracrveni senzor | 12. Bočna četkica | 19. Gornji poklopac |
| 2. LiDAR | 13. Senzor protiv pada | 20. Komora za kesu za prašinu |
| 3. Odbojnik | 14. Točak | 21. Indikator |
| 4. Napajanje/pokretanje/pauza | 15. Ploče za punjenje | 22. Ploče za punjenje |
| 5. Punjenje | 16. Tipka za otvaranje spremnika za prašinu i spremnika za vodu | 23. Otvor usisa |
| 6. Traka protiv sudara | 17. Tipka za uključivanje/isključivanje | 24. Hygiene + kesu za prašinu |
| 7. Sklop krpe za pranje | *zavisno od modela | 25. Ručka Hygiene + kesu za prašinu |
| 8. Poklopac centralne četke | 18. Stanica za automatsko pražnjenje* | |
| 9. Centralna četka | | |
| 10. Točak | | |
| 11. Baterija | | |

BS

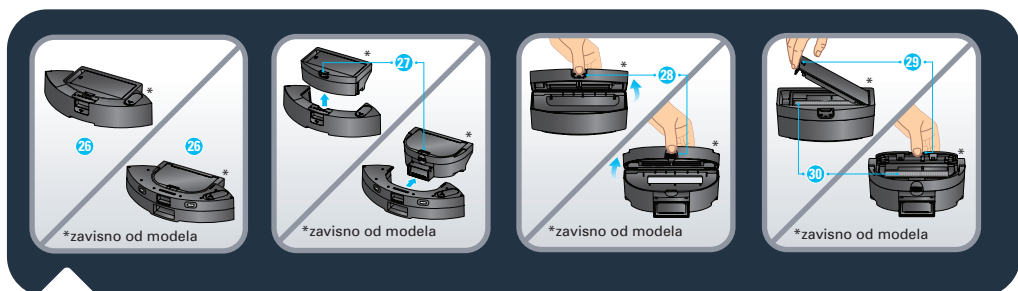

- | | |
|---|------------------------------|
| 26. 2-u-1 kesu za prašinu i | 28. Otvor za kesu za prašinu |
| 27. Tipku za odvajanje spremnika za prašinu i spremnika za vodu | 29. Otvor za filter |
| | 30. Filter |

1.

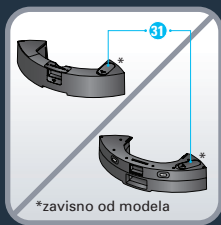
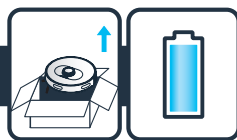

31. Poklopac otvora za

32. Standardna periva krpa za pranje
(sivo-bijela)

33. Periva krpa za ribanje tvrdokornih mrlja
(plavo-bijela)*

34. Periva krpa od mikrofibre za brisanje fine
prašine bez vode (zeleno-bijela)*

35. Stanica za punjenje*

BS



Samo za X-plorer Serie 75 S: Skinite donji poklopac sa stanice za punjenje i priključite adapter. Pazite da žicu za priključivanje adaptera složite tako da izbjegnute namatanje tokom čišćenja. Vratite donji poklopac.

1.

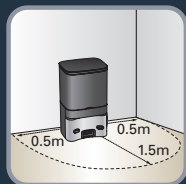
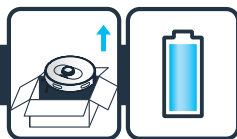

X-plorer Serie 75 S i S+: Kad stavljate stanicu za punjenje ili stanicu za automatsko pražnjenje uz zid, proverite da li ispred stanice ima 1,5 m praznog prostora, a bočno 0,5 m. Stanicu ne postavljajte blizu stepenica. Kabal mora biti zategnut. Stanicu uvijek postavite na tvrdi pod. Ne postavljajte stanicu na tepih.

BS

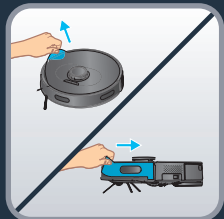

X-plorer Serie 75 S i S+: Priključak kabla za napajanje utaknite u zidnu utičnicu. Priključna stanica svijetli kada robot nije priključen. Uklonite zaštitnu traku na braniku kako biste osigurali pravilan rad uređaja.

X-plorer Serie 75 S i S+: Skinite zaštitne trake i foliju sa proizvoda. Uzmite robot, postavite bočnu četku tako da je lagano pritisnete i

1.

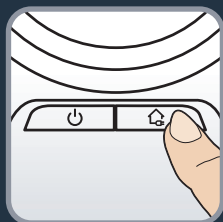
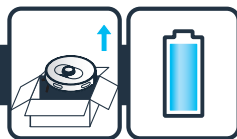

Samo za X-plorer Serie 75 S: Stavite robot na stanicu za punjenje. Ploče za punjenje na robotu moraju dodirivati ploče na stanici za punjenje. Napunite robot do kraja prije prve upotrebe. Robot je do kraja pun kada bijeli indikatori na robotu normalno svijetle (4-5 sati). Kada je robot ispravno priključen, svjetlo priključne stanice će se ugasiti.

Samo X-plorer Serie 75 S+: Postavite robot ispred stanice za automatsko pražnjenje. Pritisnite tipku za povratak na robotu. Robot će se automatski priključiti na stanicu za automatsko pražnjenje. Robot nemojte ručno stavljati uz stanicu za automatsko pražnjenje. Kada je robot pravilno priključen na stanicu, stanica za automatsko pražnjenje će pokrenuti sakupljanje prašine koje traje 20 sekundi. Napominjemo da je vrijeme između dva uzastopna usisavanja na stanici za automatsko pražnjenje duže od 5 minuta. Napunite robot do kraja prije prve upotrebe. Robot je pun do kraja kada bijeli indikatori na robotu normalno svijetle (4-5 sati).

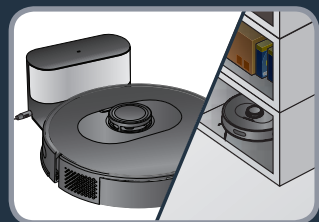

BS

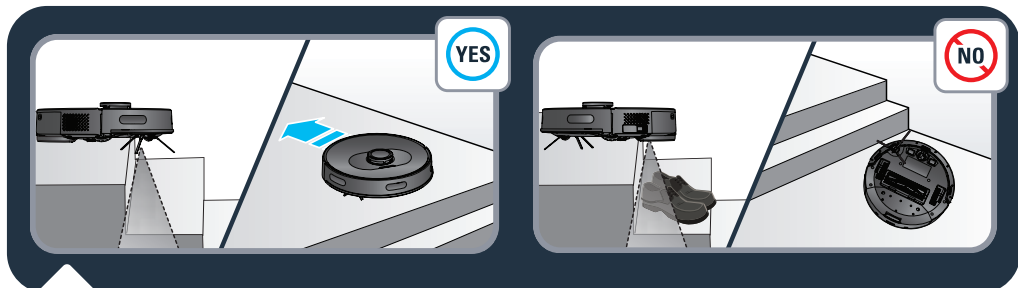
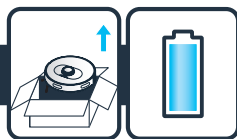

X-plorer Serie 75 S i S+: Da biste produžili vijek trajanja baterije, uvijek držite robot usisavač na punjaču dok ga ne koristite. Ako duže vrijeme ne koristite robot, u potpunosti napunite bateriju, izvadite je i stavite na hladno i suho mjesto.

1.



X-plorer Serie 75 S i S+: Na robot usisivaču su ugrađeni senzori pada za otkrivanje stepenica i praznina. Robot usisivač će promijeniti smjer kad ih otkrije. Da bi se pravilno detektirala razlika u visini podova, pazite da na podu pored praznina, stepenica ili na stepenicima nema predmeta (torbe, cipele...). Robot blizu stepenica bez predmeta . Robot blizu stepenica s cipelama, torbama ili drugim predmetima  (robot neće pravilno prepoznati stepenice i zato može pasti).

BS

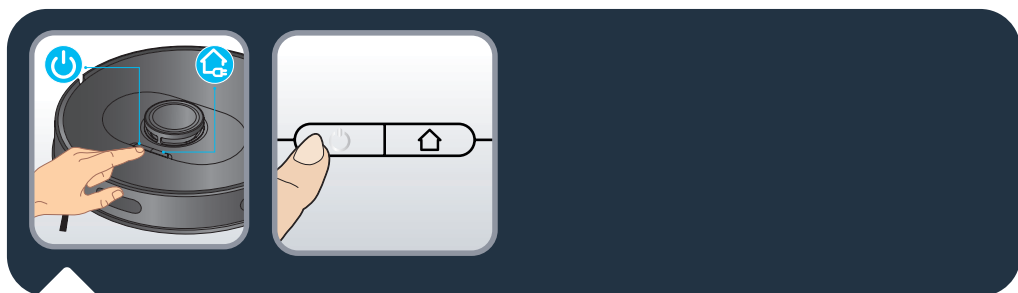

X-plorer Serie 75 S i S+: Pritisnite tipku za uključivanje/isključivanje na vrhu robota da biste pokrenuli automatsko čišćenje ili upotrijebite aplikaciju "X-plorer Series 75&95" (pogledajte odlomak 2).

Ponovo pritisnite tipku za uključivanje/isključivanje da biste pauzirali/nastavili čišćenje.

Pritisnite tipku za povratak da biste završili čišćenje i robot će se vratiti na stanicu.

Robot se automatski vraća na stanicu ako je čišćenje gotovo ili ako je baterija slaba da bi se napunio. Robot će automatski nastaviti sa ostatkom čišćenja.

2.



X-plorer Serie 75 S i S+: Da biste u potpunosti iskoristili sve mogućnosti robota, preuzmite besplatnu aplikaciju "X-plorer Series 75&95" (možete koristiti navedeni QR kôd da biste ju pronašli u prodavnici aplikacija AppStore ili Google Play) na pametnom telefonu. Samo pratite uputstva u aplikaciji i uživajte u korištenju robota.

BS



X-plorer Serie 75 S i S+: Kada bijeli indikator na vrhu robota sporo treperi, aparat čeka povezivanje. Kada bijeli indikator normalno svijetli, aparat je povezan.

3a.

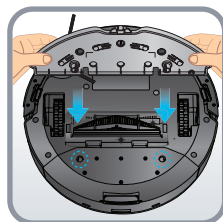
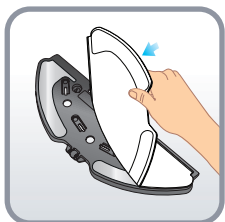
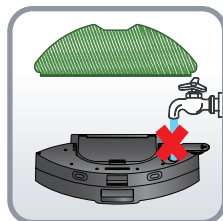
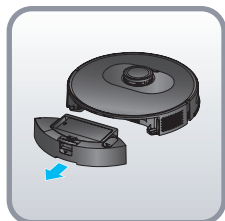

BS

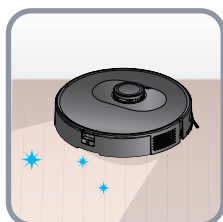
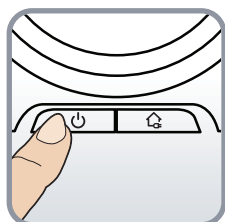

Nemojte dodavati sredstva za čišćenje u spremnik za vodu.

3b.

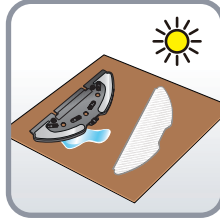
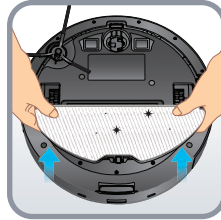
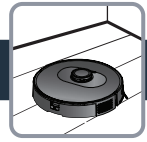

BS

3c.

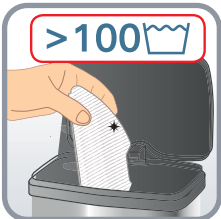
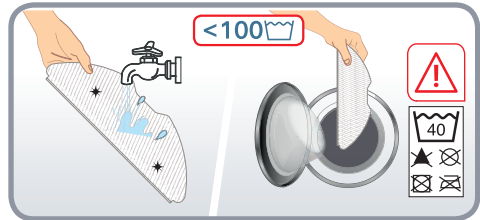
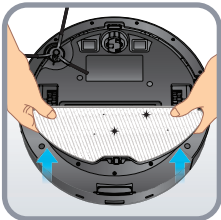

3d.

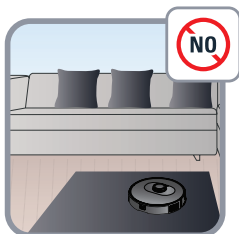

BS

4.

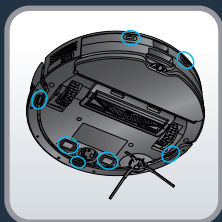
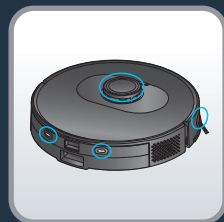

X-plorer Serie 75 S i S+: Obrisite senzore na robotu (naprijed, sa strane i na donjoj strani robota) i ploče za punjenje (zadnja i donja strana robota) čistom, mekom i suhom krpom jednom sedmično.

Samo za X-plorer Serie 75 S: Jednom sedmično obrisite prozorčić na stanici za punjenje.

BS

4.



BS

Samo X-plorer Serie 75 S+: Kada je kesu za prašinu puna, indikator na stanici za automatsko pražnjenje treperi crveno. Zamijenite kesu za prašinu. Otvorite gornji poklopac. Povucite ručku za kesu za prašinu i izvadite kesu za prašinu. Indikator obično svijetli crveno ako kesu za prašinu nije na svojem mjestu. Bacite iskorištenu kesu za prašinu. Postavite novu kesu za prašinu, provjerite da li je kesu za prašinu pravilno postavljena. Zatvorite gornji poklopac. Indikator svijetli bijelo ako je stanica u stanju pripravnosti. Indikator je isključen ako je robot pravilno priključen na stanicu ili ako je stanica u stanju mirovanja. Ako indikator treperi crveno nakon zamjene kese za prašinu ili ako se sakupljanje prašine zaustavi nakon kratkog vremena, status nije ispravan. Iskopčajte utikač za napajanje, okrenite stanicu za automatsko pražnjenje i provjerite da li je strani predmet blokirao kanal za prašinu. Ako je predmet blokirao kanal za prašinu, otpustite 6 vijaka na prozirnem plastičnom poklopcu kanala za prašinu da biste ga izvadili. Izvadite strane predmete. Vratite prozirni poklopac.

Samo X-plorer Serie 75 S+: Očistite stanicu za automatsko pražnjenje i glavu senzora za punjenje čistom, mekom i suhom krpom. Preporučuje se da ih čistite jednom sedmično.

4.



BS

Samo za X-plorer Serie 75 S: Očistite 2-u-1 spremnik za prašinu i spremnik za vodu, pritisnite i držite tipku za otvaranje i povucite prema van. Pritisnite tipku za odvajanje spremnika za prašinu i spremnika za vodu da biste vertikalno podignuli spremnik za prašinu i odvojili ga od spremnika za vodu. Ispraznite spremnik za vodu nakon svake upotrebe. Otvorite spremnik za prašinu i ispraznite ga, lagano udarite po spremniku za prašinu da bi prašina izašla. Otvorite poklopac filtera da biste izvadili filter i lagano udarite njime po kanti za smeće da biste skinuli prašinu. Spremnik za prašinu i filter možete i oprati pod vodom. Ostavite da se suše 24 sati. Vratite filter na originalno mjesto. Ponovo postavite spremnik za prašinu u spremnik za vodu, a zatim postavite 2-u-1 spremnik za prašinu i spremnik za vodu u robot.

4.



BS

Samo X-plorer Serie 75 S+: Očistite 2-u-1 spremnik za prašinu i spremnik za vodu, pritisnite i držite tipku za otvaranje i povucite prema van. Horizontalno povucite spremnik za prašinu da biste ga odvojili od spremnika za vodu. Ispraznite spremnik za vodu nakon svake upotrebe. Otvorite spremnik za prašinu i ispraznite ga, lagano udarite po spremniku za prašinu da bi prašina izašla. Otvorite poklopac filtera da biste izvadili filter i lagano udarite njime po kanti za smeće da biste skinuli prašinu. Spremnik za prašinu i filter možete i oprati pod vodom. Ostavite da se suše 24 sati. Vratite filter na originalno mjesto. Ponovo postavite spremnik za prašinu u spremnik za vodu, a zatim postavite 2-u-1 spremnik za prašinu i spremnik za vodu u robot.

4.

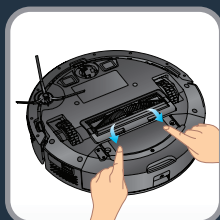
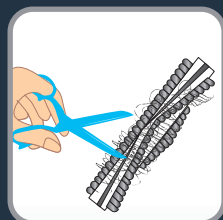
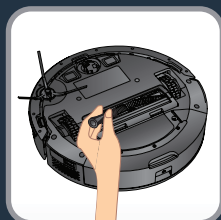
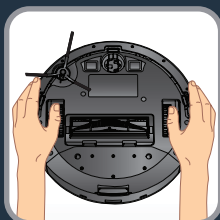
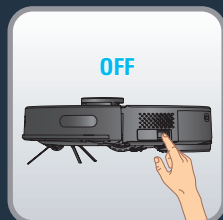

BS

X-plorer Serie 75 S i S+: Da biste očistili centralnu četku, isključite robot usisivač i okrenite ga naopako. Pritisnite bravice da biste otvorili poklopac. Izvucite centralnu četku prema gore. Očistite centralnu četku tako da odsijete kosu koja se omotala oko nje prije nego što je vratite u robot. Centralnu četku čistite jednom sedmično.

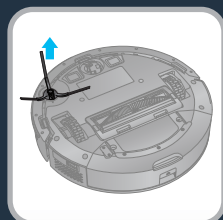

X-plorer Serie 75 S i S+: Da biste očistili bočnu četku, izvadite ju tako da je otkačite. Očistite namotanu kosu prije nego što je vratite u robot. Bočnu četku čistite jednom mjesečno.

4.



X-plorer Serie 75 S i S+: Zamijenite bočnu četku svakih 6 mjeseci. Bacite staru četku i zamijenite ju novom. Zakačite novu bočnu četku na robot.

BS

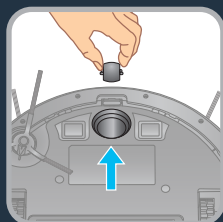
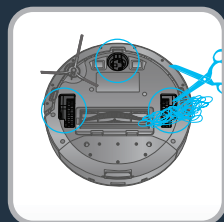

X-plorer Serie 75 S i S+: Da biste točkice održavali čistim, jednom mjesečno čistite lijeve i desne točkice. U osovini točkica može biti zapetljane kose, trakica tkanine itd. Čistite ih jednom mjesečno.



X-plorer Serie 75 S i S+: Svakih 6 mjeseci zamijenite filter novim radi održavanja optimalnog funkcioniranja.



Komponenta	Čišćenje komponente	Zamjena komponente
Spremnik za prašinu	Nakon svake upotrebe	Nije primjenjivo
Spremnik za vodu	Nakon svake upotrebe	Nije primjenjivo
Filter	Jednom sedmično	Dvapat godišnje
Centralna četka	Jednom sedmično	Ako je neophodno
Senzori	Jednom sedmično	Nije primjenjivo
Točkići	Jednom mjesečno	Nije primjenjivo
Bočna četkica	Jednom mjesečno	Dvapat godišnje
Stanica za punjenje*	Jednom sedmično	Nije primjenjivo
Stanica za automatsko pražnjenje*	Jednom sedmično	Nije primjenjivo
Hygiene + kesa za prašinu*	Nije primjenjivo	Kada je puno
Krpa	Nakon svake upotrebe	Dvapat godišnje

*zavisno od modela

5.



BS

Robot usivač ne bacajte s komunalnim otpadom.

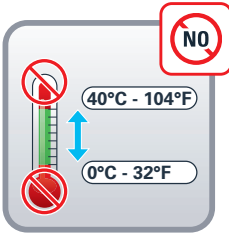

BS

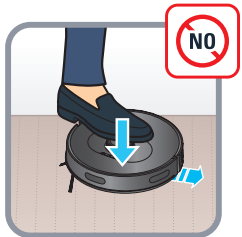
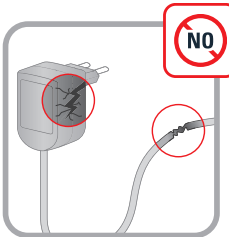
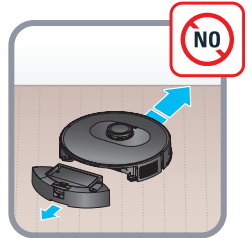



GREŠKA	RJEŠENJE
Robot se ne pokreće	<ul style="list-style-type: none"> • Provjerite da li je robot priključen na napajanje. • Provjerite da li je baterija puna do kraja. • Provjerite da li je prekidač na robotu uključen.
Robot iznenadno prestaje raditi	<ul style="list-style-type: none"> • Provjerite da li se robot zaglavio ili su ga blokirale prepreke. • Provjerite da li je baterija preslaba. • Ako se problem nastavi, isključite robot, pričekajte 3 sekunde i uključite ga za ponovno pokretanje. • Aparat se možda pregrijava : <ul style="list-style-type: none"> – zaustavite aparat i ostavite ga da se hladi najmanje 1 sat. – Ako se pregrije u više navrata, kontaktirajte ovlašteni servisni centar.
Robot se ne puni	<ul style="list-style-type: none"> • Provjerite da li je stanica pravilno povezana ili kontaktirajte ovlašteni servisni centar da biste zamijenili punjač. • Provjerite da li indikator na robotu treperi tokom punjenja. • Suhom krpom obrišite prašinu sa ploča za punjenje.
Punjač se zagrijava	To je sasvim normalno. Robot može ostati neprekidno povezan na stanicu bez ikakvog rizika.
Robot se ne može vratiti na stanicu	<ul style="list-style-type: none"> • Maknite predmete koji se nalaze u krugu od 0,5 m na lijevo i desno te 1,5 m ispred. • Provjerite da li robot počinje čišćenje od stanice bez čudnih pokreta. • Kada je robot blizu stanice, može se vratiti brže. Ali ako je stanica jako daleko, robotu može trebati više vremena da se vrati. Pričekajte da se vrati. • Očistite ploče za punjenje.
Raspored čišćenja nije obavljen	<ul style="list-style-type: none"> • Provjerite da li je robot uključen. • U aplikaciji postavite planirano vrijeme za automatsko čišćenje. • Provjerite da li je planirano vrijeme pravilno postavljeno. • Provjerite da baterija nije suviše prazna za početak čišćenja. • Robot neće početi automatsko čišćenje ako se obavlja neki drugi zadatak.
Usis zviždi	<ul style="list-style-type: none"> • Provjerite da u ulazu za usis nema predmeta. • Ispraznite spremnik za prašinu. • Očistite filter. • Provjerite da filter nije mokar jer na podu bilo vode ili druge tečnosti. Ostavite filter da se prirodno osuši prije upotrebe. • Provjerite da li su spremnik za prašinu i spremnik za vodu pravilno postavljeni. • Usisna glava je začepljena : <ul style="list-style-type: none"> – Skinite četku i očistite ju.
Centralna četka se ne okreće	<ul style="list-style-type: none"> • Očistite centralnu četku. • Provjerite da li su centralna četka i poklopac četka pravilno postavljeni.
Čudne radnje ili put robota	<ul style="list-style-type: none"> • Pažljivo očistite senzore suhom krpom. • Isključite robot, pričekajte 3 sekunde i uključite ga za ponovno pokretanje.
Tokom pranja ne izlazi voda	<ul style="list-style-type: none"> • Provjerite da li u spremniku za vodu ima dovoljno vode. • Provjerite da li je modul za krpu pravilno postavljen. • Provjerite da izlaz za vodu nije blokirana.
Robot se ne može povezati sa Wi-Fi mrežom	Provjerite da li vaš Wi-Fi ruter podržava vezu od 2,4 GHz i 802.11 b/g/n jer ovaj aparat ne podržava veze od 5 GHz.



Svjetlosni indikator na stanici za automatsko pražnjenje (samo X-Plorer Serie 75 S+ only) i dalje svijetli crveno nakon postavljanja nove vrećice za prašinu

- Isključite stanicu prije nego što uradite. Nasilno rastavljanje je zabranjeno. Nemojte koristiti tupe predmete.
- Ako svjetlosni indikator stanice i dalje svijetli crveno nakon što je vrećica za prašinu zamijenjena novom, izvucite utikač. Obrnite stanicu. Odvijačem skinite 5 šrafova koji drže poklopac kanala za prašinu. Skinite poklopac kanala za prašinu. Provjerite da li ima stranih materija koje blokiraju kanal za prašinu. Ako je kanal za prašinu blokiran, uklonite strane materije prstima ili četkom za pranje boca. Kada očistite kanal za prašinu, vratite poklopac i 5 šrafova. Zatim obrnite stanicu i ponovo ukopčajte utikač, postavite robot ispred stanice i pritisnite tipku "Home" na robotu. Robot će se automatski vratiti na stanicu i započeti sakupljanje prašine tokom 20 sekundi. Svjetlosni indikator svijetli bijelo.
- Pogledajte piktograme u nastavku.

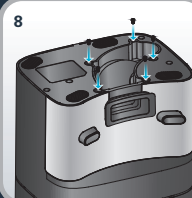
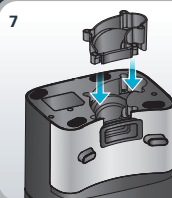
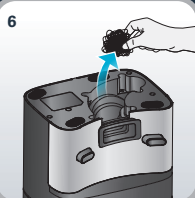
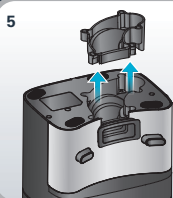
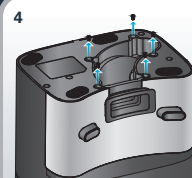
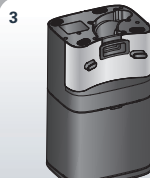
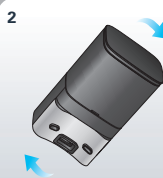



Test prave linije

Da biste izmjerili sakupljane prašine u skladu sa standardom IEC 62885-7, testeri mogu aktivirati test prave linije pomoću funkcije daljinskog upravljača na meniju u aplikaciji. Tri puta pritisnite tipku za uključivanje/isključivanje da biste pokrenuli način rada BOOST (maksimalna snaga).