

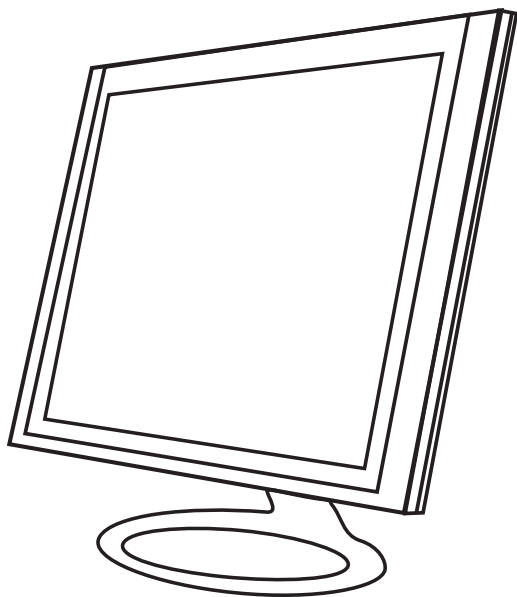

www.2e.ua



ПК МОНІТОР

D3220B

Інструкція користувача

Перед використанням прочитайте інструкцію користувача.

Зміст

ПОПЕРЕДЖЕННЯ/ЗАПОБІЖНІ ЗАХОДИ	3
ПОПЕРЕДЖЕННЯ/ЗАПОБІЖНІ ЗАХОДИ	3
Увага	3
Основні правила з техніки безпеки	4
ІНСТРУКЦІЯ З ЕКСПЛУАТАЦІЇ	5
Комплектація та допоміжне обладнання	5
Параметри живлення	5
Індикатор живлення	5
Функції кнопок	5
ПІДКЛЮЧЕННЯ	6
Екранне меню	7
Технічні характеристики	9
Усунення основних несправностей	10
Гарантія	11

Попередження/Запобіжні заходи



ПОПЕРЕДЖЕННЯ/ЗАПОБІЖНІ ЗАХОДИ
РИЗИК УРАЖЕННЯ ЕЛЕКТРИЧНИМ СТРУМОМ!
НЕ ВІДКРИВАТИ



ДЛЯ ЗМЕНШЕННЯ РИЗИКУ УРАЖЕННЯ ЕЛЕКТРИЧНИМ СТРУМОМ НЕ ВІДКРИВАЙТЕ КОРПУС ПРИСТРОЮ ТА ЗАДНЮ ПАНЕЛЬ ПРИСТРОЮ.

НЕ НАМАГАЙТЕСЯ

САМОСТІЙНО РЕМОНТУВАТИ ПРИЛАД.

У РАЗІ ПОШКОДЖЕННЯ ЧИ ПОЛОМКИ ПРИСТРОЮ ЗВЕРНІТЬСЯ ДО АВТОРИЗОВАНОГО СЕРВІСНОГО ЦЕНТРУ.



Знак блискавки у рівносторонньому трикутнику призначений для попередження користувача про наявність неізольованої небезпечної напруги в корпусі виробу, якої достатньо для спричинення ризику ураження електричним струмом користувача у разі неналежної експлуатації виробу.



Знак оклику у рівносторонньому трикутнику призначений для попередження користувача про наявність необхідності звернути особливу увагу на важливі інструкції з експлуатації та технічного обслуговування приладу, що позначені біля нього.

УВАГА

Внесення змін або модифікацій до цього приладу, що заздалегідь не були чітко та ясно схвалені стороною-виробником, відповідальним за дотримання цих нормативних вимог, можуть призвести до позбавлення повноважень користувача на експлуатацію даного обладнання.

Не намагайтеся у будь-який спосіб змінювати цей товар без письмового дозволу дилера.

Щоб запобігти ризику виникнення пожежі або ураженню струмом, не піддавайте пристрій впливу води, не використовуйте його під час зливи, або у середовищах з підвищеним рівнем вологості.

Примітка: всі зображення в інструкції користувача наведено лише для довідки; фактична інформація може відрізнятися залежно від моделі.

Основні правила з техніки безпеки

1. Перед використанням уважно ознайомтеся та прочитайте дану інструкцію.
2. Не викидайте інструкцію після прочитання для можливості консультації та звернення до неї у майбутньому.
3. Дотримуйтесь усіх інструкцій з безпечної експлуатації виробу та усіх попереджень.
4. Дотримуйтесь усіх основних інструкцій з експлуатації.
5. Не використовуйте прилад поблизу джерел води/ємностей із водою.
6. Очищуйте прилад виключно сухою м'якою тканиною.
7. Слідкуйте за тим, щоб вентиляційні отвори не були заблоковані. Встановлюйте прилад відповідно до інструкції виробника.
8. Не встановлюйте прилад біля радіаторів, обігрівачів, камінів, кухонних плит, а також підсилювачів та будь-яких інших джерел тепла.
9. Не порушуйте заходи безпеки з використання поляризованої вилки або вилки із заземленням. Поляризована вилка має два металеві контакти, один із яких ширший, ніж інший. Вилка із заземленням має два контакти та контакт заземлення. Широкий контакт та контакт заземлення забезпечують безпеку користувача під час експлуатації. Якщо штепсельна вилка, що йде з упаковки, не підходить до вашої розетки, зверніться до професійного електрика, щоб замінити вашу розетку.
10. Слідкуйте за тим, щоб кабель живлення не перегинався та не перебивався, а також, щоб на нього не наступали. Особливо слідкуйте за пошкодженням кабелю у місці з'єднання штепсельної вилки та місці, де кабель під'єднується до монітора.
11. Використовуйте лише аксесуари, визначені та рекомендовані виробником.
12. Використовуйте тільки ті підставки, штатив, кронштейн або інші кріплення, що визначені виробником, або продаються в комплекті з цим монітором. Під час транспортування монітору, монтажу підставок та кронштейнів будьте обережні, щоб уникнути травмування та падіння приладу.



13. Відключайте прилад від електромережі під час грози або коли пристрій не використовується протягом тривалого періоду часу.
14. У разі пошкодження пристрою, мережевого кабелю або штепселя, а також, якщо пристрій піддавався впливу рідини або вологи, був механічно пошкоджений і не працює в належний спосіб, зверніться до авторизованого сервісного центру.
15. Не піддавайте цей прилад дії рідини, бризок води та не розміщуйте на приладі об'єкти, наповнені рідиною.

Інструкція з експлуатації

Комплектація та допоміжне обладнання

Перед збиранням та установкою перевірте наявність усіх комплектуючих.

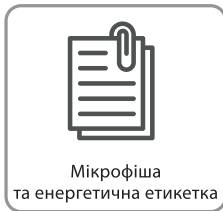
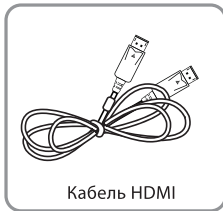
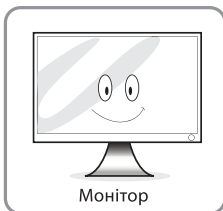

Параметри живлення

Змінний струм: 100-240 В ~ 50/60 Гц 1.1 А

Перевірте технічні параметри приладу, вказані на етикетці на задній частині приладу.

Індикатор живлення

Індикатор	Режим
Не світиться	Пристрій вимкнено
Світиться зеленим	Пристрій у робочому режимі
Блимає зеленим	Немає вхідного сигналу

Функції кнопок

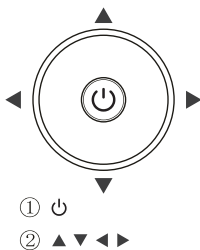

Перемикач 5в1	
Кнопка	Функція
① Кнопка «ОК»	a. Натисніть та утримуйте кнопку «ОК» протягом 6 секунд, щоб увімкнути/вимкнути пристрій. b. Коли дисплей увімкнено, натисніть «ОК», щоб викликати головне меню. c. За допомогою «кнопки-стрілки», оберіть необхідний параметр для налаштування за допомогою кнопок вгору та вниз у головному меню. Обравши потрібний параметр, натисніть «ОК» для початку регулювання. Натисніть «ОК» ще раз, щоб зберегти налаштування та повернутися у попереднє меню.
② Кнопка - стрілка	Натисніть «ОК», та переміщайтеся вгору, вниз, вліво та вправо, щоб керувати фокусом, що рухається вгору, вниз, вліво та вправо. На панелі керування ліва та права клавіші відповідають функціям зменшення та збільшення відповідно.
② Кнопка швидкого доступу	a. Кнопка праворуч від «ОК»: натисніть, щоб викликати контекстне меню вибору джерела сигналу, оберіть джерело сигналу курсором та натисніть «ОК». b. Кнопка ліворуч від «ОК»: натисніть, щоб викликати контекстне меню режиму відображення, оберіть режим відображення курсором та натисніть кнопку «ОК». c. Кнопка вгору від «ОК»: натисніть, щоб викликати ярлик таймера Gamerplus. Виберіть бажаний час та натисніть ОК. Щоб вийти, натисніть кнопку вгору від «ОК» знов. d. Кнопка вниз від «ОК»: натисніть, щоб викликати ярлик прицілу Gamerplus. Виберіть бажаний дизайн прицілу та натисніть ОК. Щоб вийти, натисніть кнопку вгору від «ОК» знов.

Підключення

Кабелі підключення

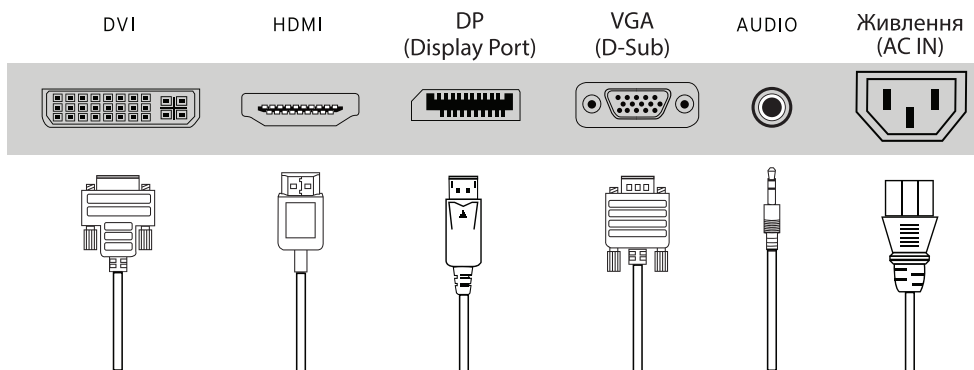

Підключіть кабель живлення до роз'єму AC IN на задній панелі монітора.

Підключіть вилку кабеля живлення до найближчої розетки.

Оберіть тип підключення та передачі сигналу, що підходить для вашого комп'ютера.

Для цього скористайтеся роз'ємом HDMI/DP/VGA/DVI на відеокарті.

- Підключіть кабель передачі сигналу до порту HDMI/ DP/VGA/DVI вашого монітора.

Екранне меню

ЗОБРАЖЕННЯ

Ця функція допомагає налаштувати параметри: ЯСКРАВОСТІ, КОНТРАСТУ, РЕЖИМУ ВІДОБРАЖЕННЯ монітора.

ЯСКРАВІСТЬ - Цей параметр регулює баланс темних кольорів зображення. Якщо значення параметру встановлено занадто високо, зображення буде виглядати розмитим. Якщо значення параметру встановлено занадто низько, зображення буде занадто темним та не матиме чітких контурів.

КОНТРАСТ - Цей параметр регулює баланс білого кольору зображення. Якщо значення параметру встановлено занадто високо, зображення буде занадто світлим та не матиме чітких контурів. Якщо значення параметру встановлено занадто низько, зображення буде виглядати розмитим.

ДИН.КОНТРАСТНІСТЬ - дозволяє автоматично налаштовувати яскравість і контраст екрану для відображення більш темних ділянок зображення.

ЕКО (СТАНДАРТНІ РЕЖИМИ) - Цей параметр має декілька стандартних режимів відображення:

Стандарт, Кіно, Текст, Гра, FPS, RTS.

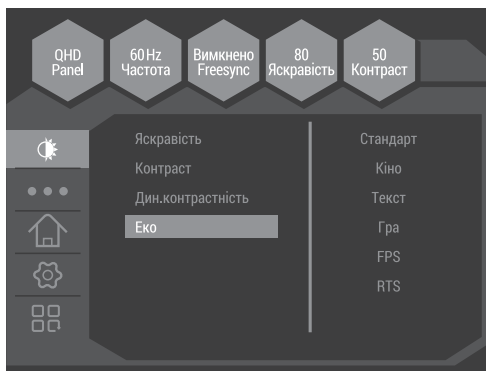

КОЛІР

Ця функція дозволяє налаштувати температуру кольорів.

КОЛІР - Цей параметр дозволяє обрати один з пресетів налаштувань кольору: Нормальний, Теплий, Холодний, sRGB, Користувача.

ЧЕРВОНИЙ - Цей параметр регулює інтенсивність відображення червоного кольору.

ЗЕЛЕНИЙ - Цей параметр регулює інтенсивність відображення зеленого кольору.

СИНИЙ - Цей параметр регулює інтенсивність відображення синього кольору.



НАЛАШТУВАННЯ ЕКРАННОГО МЕНЮ

Ця функція дозволяє змінювати та регулювати параметри екранного меню.

МОВА - Цей параметр дозволяє обрати мову екранного меню.

Г-ПОЗИЦІЯ МЕНЮ - Функція дає змогу налаштувати положення екранного меню по горизонталі

В-ПОЗИЦІЯ МЕНЮ - Функція дає змогу налаштувати положення екранного меню по вертикалі

ПРОЗОРИСТІТЬ - Цей параметр допомагає відрегулювати прозорість екранного меню.

ТАЙМЕР - Функція дає змогу налаштувати тривалість відображення меню.

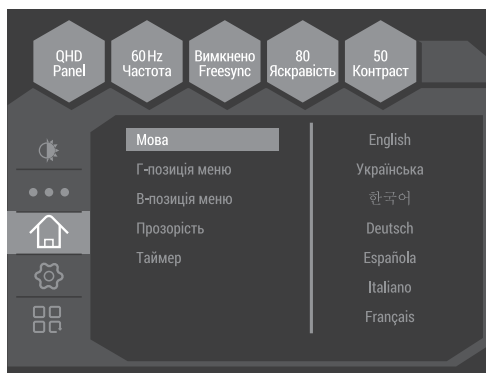

Екранне меню

НАЛАШТУВАННЯ

Ця функція дозволяє змінити джерело вхідного сигналу та відрегулювати гучність.

ВИБІР ДЖЕРЕЛА - HDMI - встановлює порт HDMI як джерело відеосигналу монітора.

DP - встановлює порт DP (Display Port) як джерело відеосигналу монітора.

VGA - встановлює порт VGA як джерело відеосигналу монітора.

БЕЗ ЗВУКУ - Вимикає вбудовані в монітор динаміки

ГУЧНІСТЬ - Дозволяє збільшити або зменшити гучність вбудованих динаміків

СКИДАННЯ - Цей параметр скидає всі значення налаштувань екранного меню до заводських налаштувань.

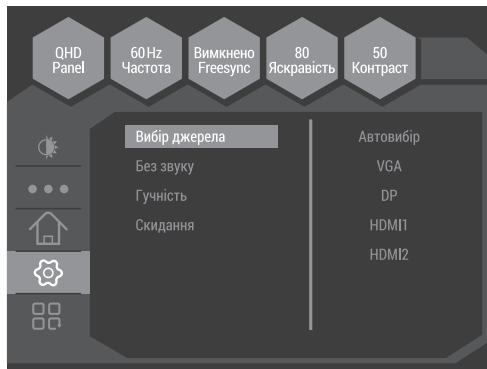

ІНШЕ

Включає додаткові, розширені налаштування параметрів зображення.

ПРОПОРЦІЇ ЕКР. - Має 3 режими відображення: "Повноекранний", "Авто" або квадратний екран "4:3".

ФІЛЬТР СИНЬОГО - Забезпечує комфортність довгої роботи за монітором, зменшує навантаження на очі. Доступні режими: Вимкнено, Низький, Високий.

OVER DRIVER - Цей параметр скорочує час відгуку панелі.

FREE SYNC - Підтримує підвищену частоту оновлення, спрямовану на зменшення розриву відгуку екрану.

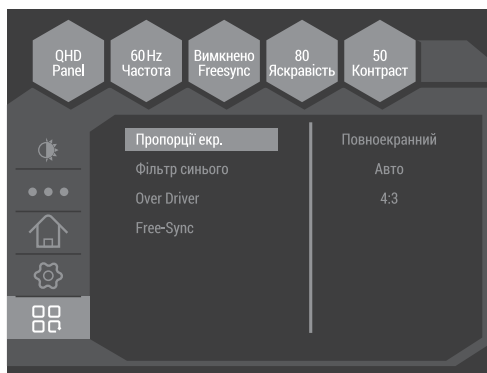

Технічні характеристики

Модель	D3220B
Розмір діагонали	31.5"
Тип матриці	IPS
Співвідношення сторін	16:9
Кути огляду	178°/178°
Кількість кольорів	1.07B 10-bit (8bit + FRC)
Розподільча здатність	2560*1440
Яскравість	300 кд/м ²
Контраст	1200:1
Інтерфейси:	HDMI, DP, VGA, DVI, 3.5mm Audio In/Out
Частота	VGA 1920*1080 60Hz
	DVI 2560*1440 75Hz
	HDMI 1.4 2560*1440 75Hz
	DP1.2 2560*1440 75Hz
Вбудовані колонки	Так 3W
Нахил екрану	15°/5°
Діапазон регулювання по висоті	132 мм
Енергоспоживання	<55W
Режим очікування	≤0.5W
Настінне встановлення	VESA 100x100
Розміри упаковки	814x189x530 мм
Вага	7.6 кг
Особливості	FreeSync, заднє підсвічування RGB

Усунення основних несправностей

Проблема	Вирішення
Індикатор живлення вимкнено.	◆ Перевірте, чи монітор правильно підключений до джерела живлення.
Неможливо одразу підключити та відтворити (функція plug-and-play).	◆ Перевірте, чи функція plug-and-play монітора сумісна з ПК. ◆ Перевірте, чи монітор підтримує функцію plug-and-play.
Зображення занадто темне.	◆ Увійдіть у меню «Яскравість» і «Контраст» для регулювання параметрів яскравості і контрасту.
Спотворення, миготіння зображення.	◆ Перевірте налаштування комп'ютера, виберіть правильну роздільну здатність і повторно налаштуйте частоту розгортки.
Індикатор живлення блимає, але зображення на моніторі відсутнє.	◆ Перевірте, чи живлення комп'ютера увімкнено. ◆ Перевірте, чи монітор правильно підключений до ПК. ◆ Перевірте, чи кабель не заблокований сторонніми предметами.
Відсутність кольору (червоний, зелений, синій).	◆ Перевірте, чи кабель не заблокований сторонніми предметами.
Зображення розміщене не по центру.	◆ Натисніть гарячу клавіша в режимі швидкого доступу.
Спотворення кольорів.	◆ Відрегулюйте колірну температуру.
Розмиття тексту при VGA підключенні.	◆ Натисніть «Е» для автоматичного налаштування зображення.
Неприродні кольори при VGA підключенні.	◆ В Меню виберіть «Автоматичне відображення».

Зверніть увагу: FreeSync – це технологія перетворення частоти відображення, розроблена AMD. Вона має особливі вимоги до графічних карт і моніторів. Переконайтеся, що модель відеокарти підтримується.

У разі підключення декількох моніторів до ПК можуть виникати збої відображення через різні параметри роздільної здатності і частоти оновлення. Перезапустіть ПК або вимкніть функцію FreeSync, щоб усунути збої відображення, або зверніться в авторизований сервісний центр для вирішення проблеми.

Додаткова інформація

Дата виробництва зашифрована в серійному номері у форматі **ERC2E***YYYYMMDD*******, де: **YYYYMMDD** – рік, місяць і день виробництва.

ГАРАНТІЙНИЙ ТАЛОН

Шановний Покупець! Вітаємо Вас з придбанням виробу 2E, який був розроблений та виготовлений у відповідності до найвищих стандартів якості.

Просимо Вас зберігати талон протягом гарантійного періоду.

При купівлі виробу вимагайте повного заповнення гарантійного талону.

1. Гарантійне обслуговування здійснюється лише за наявності правильно і чітко заповненого оригінального гарантійного талону, у якому вказані: модель виробу, дата продажу, серійний номер, термін гарантійного обслуговування, та печатки фірми-продавця.*
2. Строк служби виробу складає 24 місяці.
3. Виріб призначений для використання у споживчих цілях. У разі використання виробу в комерційній діяльності продавець/виробник не несе гарантійних зобов'язань, сервісне обслуговування виконується на платній основі.
4. Гарантійний ремонт виконується впродовж терміну, вказаного в гарантійному талоні на виріб, в уповноваженому сервісному центрі на умовах та в строки, визначені чинним законодавством України.
5. Виріб знімається з гарантії у випадку порушення споживачем правил експлуатації, викладених в інструкції користувача.
6. Виріб знімається з гарантійного обслуговування у випадках:
 - використання не за призначенням та не у споживчих цілях;
 - механічні пошкодження;
 - пошкодження, що виникли у наслідок потрапляння всередину виробу сторонніх предметів, речовин, рідин, комах;
 - пошкодження, що викликані стихійними лихами (дощем, вітром, блискавкою та ін.), пожежею, побутовими факторами (надмірна вологість, запиленість, агресивне середовище та ін.);
 - пошкодження, що викликані невідповідністю параметрів живлення, кабельних мереж державним стандартам та інших подібних факторів;
 - при порушенні пломб встановлених на виробі;
 - відсутності серійного номера пристрою, або неможливості його ідентифікувати.
7. Термін гарантійного обслуговування складає 12 місяців з дня продажу.

* Відривні талони на технічне обслуговування надаються авторизованим сервісним центром.

Комплектність виробу перевірено. Із умовами гарантійного обслуговування ознайомлений, претензій не маю.

Підпис покупця _____

Авторизований сервісний центр ІП «І-АР-СІ»

Адреса: вул. Марка Вовчка, 18-А, Київ, 04073, Україна

Тел.: 0 800 300 345; (044) 230 34 84; 390 55 12

www.erc.ua/service

Інформація про виріб

Виріб

Модель

Серійний номер

Інформація про продавця

Назва торгової організації

Адреса

Дата продажу

Штамп продавця

Талони на гарантійне обслуговування

Талон № 3

Штамп продавця

Дата звернення

Причина
пошкодження

Дата
виконання

Талон № 2

Штамп продавця

Дата звернення

Причина
пошкодження

Дата
виконання

Талон № 1

Штамп продавця

Дата звернення

Причина
пошкодження

Дата
виконання