

მომხმარებლის სახელმძღვანელო

მადლობას გიხვით Samsung-ის ამ პროდუქტის შექმნისთვის. ურთო სრულყოფილი მომსახურების მისაღებად, გთხოვთ, დაარწმუნებრიეთ პროდუქტი საიტზე www.samsung.com მოდელი სერიალი №

ამ „მომხმარებლის სახელმძღვანელო“-ში მოცემული სურათები და ილუსტრაციები ატარებს მხოლოდ ცნობით ხასიათს და შესაძლოა განსხვავებულიყდეს პროდუქტის რეალური იერსახისაგან. პროდუქტის დონაინი და მასხაიათებლები შესაძლოა შეიცვალოს შეტვიზინების გარეშე მმარმოებლის მიერ.

დაკავშირითი Samsung-ს მთელ მსოფლიოში
 თუ თქვენ გაქეთ რაიმე წინადადებები ან კითხვები Samsung-ის პროდუქტისათან დაკავშირებით, გთხოვთ დაკავშირდეთ Samsung-ის საინფორმაციო ცენტრს.

ქვეყანა	Samsung-ის მომსახურების ცენტრი ☎	ვებხაიტი
RUSSIA	8-800-555-55-55	www.samsung.com/ru/support
BELARUS	810-800-500-55-500	www.samsung.com/ru/support
GEORGIA	0-800-555-5555	www.samsung.com/ru/support
ARMENIA	0-800-05-555	www.samsung.com/ru/support
AZERBAIJAN	0-88-555-55-55	www.samsung.com/ru/support
KAZAKHSTAN	8-10-800-500-55-500 (GSM: 7799)	www.samsung.com/kz_ru/support
UZBEKISTAN	00-800-500-55-500 (GSM: 7799, 0799 (Uztelecom))	www.samsung.com/uz_ru/support
KYRGYZSTAN	00-800-500-55-500 (GSM: 9977)	www.samsung.com/kz_ru/support
TAJKHISTAN	8-10-800-500-55-500 (GSM: 8888)	www.samsung.com/kz_ru/support
MONGOLIA	1800-25-55	www.samsung.com/kz_ru/support
UKRAINE	0-800-502-000	www.samsung.com/ua/support (Ukrainian)
MOLDOVA	+372-22-667-400	www.samsung.com/ua/support



ფუნქციონირება

- ეს მოწყობილობა იყენებს ბატარებს. თქვენს რეგიონში შესაძლოა მოქმედებდეს გარემოსდაცვითი რეგულაციები, რომლებიც ბატარების სათანადო უბილრჩაყის მოითხოვს. გთხოვთ, მიმართოთ ხელისუფლების ადგილობრივ ოფისრებს უბილრჩაყის ამ გადაწყვეტიების შესახებ ინფორმაციის მისაღებად.
- აქუსუარები (ვიტანციური მართვის მოწყ. და ა.შ.) ბაჭეუბისთვის მიუწვდომელ ადგილას შეინახეთ.
- არ დაარტყათ და დაგდოთ მოწყობილობა. თუ პროდუქტი დაზიანებულია, გამოაერთეთ დენის სადენი და Samsung-ის მომსახურების ცენტრს დაკავშირდით.
- არ ჩაადოთ დისტანციური მართვის მოწყობილობა ან ბატარები ცეცხლში.
- არ შეაკეთოთ მოწყობილობა თვითნებურად, რაც გამოიწვევს მოკლე ჩართვას, არ დაშალოთ და არ გადაახუროთ ბატარები.
- ყრადღება:** არების ადვილების საფრთხე, თუდისტანციური მართვის მოწყ. -ში გამოყენებული ბატარებს არასათანადო ტიპის ბატარებით შეცვლით. ჩაანაცვლოთხოლოდ იყვე ამ მსგეისი ტიპის ბატარებით.
- გაფრთხილება** – ხანძრის გაყრცელების თავიდან ასაცილებლად საწითლები და ლა ცეცხლის მქონე სხვა ნივთები ამ პროდუქტისთან ყოველთვის შორს გქონდეთ.

ტელევიზორის მოვლა

- ამ მოწყობილობის გასაწმენდად გამოაერთეთ დენის სადენი ფუნქციტიდან და განზინდეთ პროდუქტი იბილი, მშრალი ნაჭრით. არ გამოყენოთ ისეთი ქიმიკატები, როგორცაა ცვილი, ბეწხოლი, ალკოჰოლი, გამხსნელები, ინფექტიციები, პაერის გამაყრბლები, საპიხი მასალები ან სარეცხი საშუალებები. ასეთმა ქიმიკატებმა შესაძლოა დაზიანოს ტელევიზორის გარეწველი მხარე ან წაშალოს პროდუქტზე დატანული ნაბჭეტი.
- წმენდის განმავლობაში ტელევიზორის კორპუსი და კვრანი შესაძლოა დაიკაწროს. ნაკარბების თავიდან ასაცილებლად, კორპუსი და კვრანი საგულდაგულოდ გაწმენდეთ იბილი ნაჭრით.
- უშუალოდ ტელევიზორს არ მიასხუროთ წყალი ან რაიმე სხვა სითხე. წებისმიერმას სითხემ, რომელიც პროდუქტში შეაღწევს, შესაძლოა დაზიანება, ხანძარი ან დენის დარტყმა გამოიწვიოს.

სანამ მომხმარებლის სახელმძღვანელოს გაცნობით

ამ ტელევიზორის კომპლექტში შევის მომხმარებლის სახელმძღვანელო“ და მშენებელი ელექტრონული სახელმძღვანელო (☎) ☰ **შეწილ** > **ქვე პარამეტრები** > **მხარდაჭერა** > **e-Manual-ის გახსნა**).

გაფრთხილება! მნიშვნელოვანი მითითებები უსაფრთხოებასთან დაკავშირებით

სანამ ტელევიზორს გამოიყენებთ, გაეცანით უსაფრთხოების შესახებ. ქვემოთ მოცემული ცხრილი მოგვანილია იმ სიმბოლოთა განმარტება, რომლებიც შესაძლოა თქვენს Samsung-ის პროდუქტზე იყოს.

	ყრადღება
	დენის დარტყმის რისკი, არ გახსნათ.
გაფრთხილება: დენის დარტყმის რისკის შესამცირებლად, არ მიხსნათ საფარი (ან უკანა პანელი, წე შეაკეთოთ მიწენი არსებულ ნაწილებს თვითნებურად. ტექნიკური მომსახურების ჩასატარებლად მიმართეთ, კვალიფიკირ პერსონალს.	
	ეს სიმბოლო მიუთითებს, რომ მიწენი მაღალი ძაბვაა. სახიფათოა ამ მოწყობილობის შიდა ნაწილებთან ნებისმიერი სახის კონტაქტი.
	ეს სიმბოლო მიუთითებს, რომ ამ ამონოყობილობას მოაყვება მნიშვნელოვანი სახელმ. ექსპლუატაციასა და ტექნიკური მომსახურების შესახებ.
	ll კლასის მოწყობილობა: ეს სიმბოლო მიუთითებს, რომ დაშაკეი შეერთება ელექტრულ დამრტებასთან არ არის საჭირო. თუ ეს სიმბოლო არ არის ნაწენები პროდუქტზე ელექტრული სადენით, მოწყობილობა აუცილებლად უნდა ქქონდეს საწინ შეერთება დამინებისათან.
	ცვლადი დენის ძაბვა: ნომინალური ძაბვა, აღნიშნული ამ სიმბოლოით, არის ცვლადი დენის ძაბვა.
	მუდმივი დენის ძაბვა: ნომინალური ძაბვა, აღნიშნული ამ სიმბოლოით, არის მუდმივი დენის ძაბვა.
	გაფრთხილება. იხილეთ გამოყენების ინსტრუქცია: ეს სიმბოლო მიუთითებს, რომ უსაფრთხოების შესახებ დამატებითი ინფორმაციისთვის, მომხმარებელმა უნდა იხილოს მომხმარებლის სახელმძღვანელო დამატებითი ინფორმაციის გვერდებზე.

ელექტროენერგია

- არ გადატვირთოთ დენქცეტიები, დამარტვლები ანგადამყვანები მათ ძაბვაზე და სიმძლავრეზე შეტად. ანაწმესაძლოა გამოიწვიოს დენის დარტყმა ან ხანძარი.
- მოწყობილობაზე არ მოათავსოთ წყლიანი სვექმული სახელმძღვანელოს კვების წყაროს ტექნიკური მასხაიათებლების განყოფილებაში ან პროდუქტის კვების წყაროს ტექნიკზე.
- კვების სადენები ისე უნდა იყოს განთავსებული, რომ მათხმუდელეული იყოს დაბიფება, მათხე ან მათ ახლოს მეფიში სადენების უბნოლა. განსაკუთრებულ ყრადღება მოაქცეთ სადენების ელ წანაწლის დაბოლოებებს, დენქცეტიებს და ინაფილებს, სათანაყ სადენი მოწყობილობიდან გამოდის.
- არასოდეს შეაკეთოთ შეტლის დეტალები მოწყობილობის ლა ნაწილებში. ამან შესაძლოა გამოიწვიოს დენის დარტყმა.
- დენის დარტყმის თავიდან ასაცილებლად, არასოდეს შეუხოთ მოწყობილობის შიდა ნაწილებს. ეს მოწყობილობა უნდა გახსნას, მხოლოდ კვალიფიკირის სპეციალისტმა.
- დარწმუნდით, რომ დენის სადენი შეარტა არის ჩასმული დენქცეტიში. დენის სადენის გამოერთებისას დენქცეტიტიდან, ყოველთვის გამოიწიეთ ელ წანაწელი. არასოდეს გამოიწიოთ მხოლოდ დენის სადენი. არ მოქციდით სველი ხელები დენის სადენს.
- თუ ეს მოწყობილობა ამ უწყობას გამოართულად, განსაკუთრებით, თუ მისგან უწველოა ხმაური ან სენი შიფის, დაყუარწველყ გამოართო დენის წყაროდ და დაეკავშირებთ ავტორუხებულ დილერს ან Samsung-ის მომსახურების ცენტრს.

- ამ მოწყობილობის დასაცავად შევის დადენისგან ან უფადმუდელეობის გარეშე ხანგრძლივად დატვირების, აუცილებლად გამოართეთ ის დენქცეტიტიდან და გათიოთ ანტენა ან საცაბელო სისტემა.
 - დაყოფილებმა მტვერმა შესაძლოა დენის დარტყმა, დენის გაფანტა ან ხანძარი გამოიწვიოს, რადგან დენის სადენში წარმოიქმნება ნაკურწყლები და სითბო. ამანშითლება გამოიწვიოს ახვევ იზოლაციის დაზიანება.
- გამოიყენეთ, მხოლოდ სათანადო დამინების მქონე ელ წანაწელი და დენქცეტი.
 - არასწორმა დამინებამ შეიძლება გამოიწვიოს დენის დარტყმა ან მოწყობილობის დაზიანება. (მხოლოდ I კლასის მოწყობილობისთვის.)
- მოწყობილობის სრულად გამოსწარავა გამოაერთეთ ის დენქცეტიტიდან. იმისთვის, რომ აუცილებლობის შემთხვევაში სწრაფად შეძლოთ მოწყობილობის გამოართვა დენის წყაროდან, დარწმუნდით, რომ დენქცეტიბა და ელ წანაწელი ადვილად არის ხელისისაწვდომი.

მონტაჟი

- არ მოათავსოთ მოწყობილობა რადიატორის ან გამათბობლის ახლოს ან მხარზე. ან ისეთ ადგილზე, სადაც ის შვის სხივების პირდაპირ უმოქმედების ქვეშ იქნება.
- მოწყობილობაზე არ მოათავსოთ წყლიანი სვექმული (ღარნაკვები და ა.შ.), რადგან ამან შეიძლება ხანძარი და დენის დარტყმა გამოიწვიოს.
- არ მოათავსოთ მოწყობილობა ისეთ ადგილზე სადაც საშირრება იქნება მასში წვიმის წვეების ან ტენის მოხვედრის.
- იმ შემთხვევაში, თუ ტელევიზორის მონტაჟს ძლიერ დაბინძურებულ, მაღალი ან დაბალი ტემპერატურის, მაღალი ტენიანობის, ქიმიური ნივთიერებების შუქვევლ გარემოში ან ისეთ ადგილზე აპირებთ, სადაც მან დლე-ღამეში 24 საათი უნდა იმუშაოს, მაგალითად, ავროპორტიმ, რეინების სადგურში და ა.შ., დამატებითი ინფორმაციისთვის აუცილებლად დაუკავშირეთ Samsung-ის ავტორიზებულ მომსახურების ცენტრს. ამ მოთხოვნის შეტარებულობამ შესაძლოა თქვენი ტელევიზორის სერვისული ხაზი გამოიწვიოს.
- მოწყობილობას არ უნდა ხვედებოდეს წყლის წვეთები ან შეშვები.

ტელევიზორის მონტაჟი კედელზე

- თუ ტელევიზორის კედელზე დაამონტაჟებთ, უხტად დაიცავით მშარმოზების მიერ ჩამოვალბებელი მითითებები. თუ ტელევიზორი არასწორად იქნება დამონტაჟებული, ის შეიძლება ჩამოიქრდეს ან ჩამოვარდეს და ადამიანის სერვისული ტრავმა და ტელევიზორის სერვისული დაზიანება გამოიწვიოს.

- Samsung-ის კედელზე სპეცი ნაკრების შესაცვითად დაუკავშირდით მის მომსახურების ცენტრს.
- Samsung-ი არ იქნება პასუხისმგებელი პროდუქტის რაიმე ხაზინს ამ თქვენივე მოცემული დაზიანებისთვის, თუ გადამტყბთ, რომ კედლის სამაგრი დამოუკიდებლად დაამაგრებთ.
- კომპანია Samsung-ი არ არის პასუხისმგებელი პროდუქტის მომხმარებელთა ტრავმებზე, როდესაც არ არის გამოყენებული VESA-ს სტანდარტის მქონე კედლის საკედი, ან როდესაც დაკავშირებული არ ასრულებს პროდუქტის მონტაჟის შესახებ.
- როდესაც ტელევიზორს სადგამით ან კედლის სამაგრით ამონტაჟებთ, ჩვენი მკაერი რეკომენდაციაა, გამოიწვიოთ სიხრდე Samsung-ის მიერ მოწოდებული დამაგრება. სხვა მშარმოზების მიერ მოწოდებული დეტალები გამოიყენებამ წყაროდან, დარწმუნდით, თუ ტელევიზორს ვერზე ან დაბირლ კედელზე დამონტაჟებთ, ის შეიძლება ჩამოვარდეს და ადამიანის სერვისული ხაზი გამოიწვიოს.
- გირჩევთ, რომ კედლის სამაგრის ნაკრების მონტაჟისას თიხები VESA ბრახნი ჩამაგრებოთ.

- თუ კედლის სამაგრის ნაკრების მონტაჟი კედელზე ისე გსურთ, რომ მხოლოდ ორი ზედა ბრახნი გამოიწვიოთ, აუცილებლად გამოიყენეთ Samsung-ის კედლის სამაგრის ნაკრები, რომელიც ასევე მონტაჟისთვის არის განკუთვნილი. **“შესაძლოა, ასეთი ტიპის კედლის სამაგრის ნაკრების მექანა რეგ შეძლოთ თქვენი რეგიონიდან გამოიწვიარე.”**
- არ დაამტვირთოთ ტელევიზორი 15 გრადუსზე მეტი დაბრლიობით.
- კედლის სამაგრი ნაკრების სტანდარტული ზომები ნაწენება Quick Setup Guide-ის ცხრილში.

- არ დაამტვირთოთ კედლის სამაგრი ნაკრები, როდესც ტელევიზორი ჩართული იქნება. ამან შესაძლოა გამოიწვიოს დენის დარტყმით მიყენებული ტრავმა.

- არ გამოიყენოთ ბრახნები, რომელსა სიგრძე აღენბატება სტანდარტულ ზომას ან არ შეესაბამება VESA-ს სტანდარტის ბრახნების მასხაიათებებს. ხეშემდეგ გრძელმა ბრახნებმა შეიძლება გამოიწვიოს ტელევიზორის შიდა ნაწილის დაზიანება.
- იმ კედლის სამაგრების ბრახნების სიგრძე, რომლებიც არ შეესაბამება VESA სტანდარტს, შეიძლება განსხვავდებოდეს კედლის სამაგრების მასხაიათების შესაბამისად.
- არ დაამაგროთ ბრახნები ძალიან ტყვირად. ამან შეიძლება დაზიანოს პროდუქტი ან გამოიწვიოს მისი ჩამოვარება, რასაც შესაძლოა მოკვდეს ადამიანების დაზიანება. კომპანია Samsung-ი არ არის პასუხისმგებელი ამ ტიპის ბეზდერ შემთხვევებზე.
- ტელევიზორის კედელზე მონტაჟი უნდა შესარლოს ორმა ადამიანმა.
 - კედელზე 208 სმ ან უფრო დიდი მოდულების მონტაჟისას ოთხი ადამიანი საჭიროა.

ტელევიზორის სათანადო ვენტლაციის უზრუნველყოფა

- ტელევიზორის და One Connect დეკორის მონტაჟისას დაიცავით მანიძინა მინიმუმ 10 სმ-ის ოდენობის One Connect დეკორებსა და სხვა საწენებს (კედლები, კარის გვერდები და ა.შ.) შორის, რათა უზრუნველყოფილი იყოს სათანადო ვენტრლაცია. სათანადო ვენტრლაციის სტანდარტების დაუკულებლად შესაძლოა ხანძარი ან მოწყობილობისან დაკავშირებული პრობლემა გამოიწვიოს, რისი მიზეზიც მთა ტემპერატურის მატება იქნება.
- როდესაც ტელევიზორს სადგამით ან კედლის სამაგრით ამონტაჟებთ, ჩვენი მკაერი რეკომენდაციაა, გამოიწვიოთ სიხრდე Samsung-ის მიერ მოწოდებული დამაგრება. სხვა მშარმოზების მიერ მოწოდებული დეტალები გამოიყენებამ წყაროდან, დარწმუნდით, თუ ტელევიზორს ვერზე ან დაბირლ კედელზე დამონტაჟებთ, ის შეიძლება ჩამოვარდეს და ადამიანის სერვისული ხაზი გამოიწვიოს.
- გირჩევთ, რომ კედლის სამაგრის ნაკრების მონტაჟისას თიხები VESA ბრახნი ჩამაგრებოთ.

უსაფრთხოების წესები

-  **ყრადღება:** ტელევიზორის გამოწვევამ, მოსთვის ხელის კერამ და მასზე აცოვებაშ შესაძლოა ტელევიზორის გამოვარგნა გამოიწვიოს. კეროვთ, ყრადღება მოაქცეთ იმას, რომ ბაჭეუბს არ ჩამოეყოფოთ ტელევიზორის ან არ გამოიწვიოთ მისი მოხმარების დაწრღვევა. ამ ქვეშემაშ შესაძლოა გამოიწვიოს ტელევიზორის გახმეფარება, რისი შედეგიც შეიძლება გახდეს სერვისული ტრავმა ან სიკვდილი. დაიცავით სიფრთხილის ყველა ზონა, რომელიც მითითებულია უსაფრთხოების შესახებ“, ის ტელევიზორის ქვეს თანდარტული. დამატებითი მფარყობისა და უსაფრთხოებისთვის, შეუიძლიარა, შეიძინოთ და დამონტაჟეთ გახმეფარებისგან დამცეი მოწყობილობა, რისთვისაც გთხოვთ იხილოთ „ტელევიზორის დაცემის თავიყან არჩევნის“ განყოფილება.

-  **გაფრთხილება:** არასოდეს განათავსოთ ტელევიზორი არამარ ადვილზე ტელევიზორი შესაძლოა გახმეფარდეს, რაც გამოიწვევს სერვისული ტრავმას ან სიკვდილი. მრავალ ტრახვის თავიდან აცილება შესალებელია, განსაკუთრებით ბაჭეუბში, ისეთი მარტევი სერვისილის ზომების გატარებით, როგორცაა:
 - ყოველთვის გამოიყენეთ Samsung-ის მიერ რეკომენდებული კარადები, სადგამები ან მონტაჟის მეთოდები.
 - ყოველთვის გამოიყენეთ ავერა, რომელზეც ტელევიზორი უსაფრთხოდ დაიდგება.
 - არ განათავსოთ ტელევიზორი, ავერის კიდვეზე, შესაძლოა გამოვარდეს.
 - მათივეთი ინფორმაცია ბაჭეუბის საფრთხის შესახებ, რომელიც ავერზე ამრისებს უკავშირდება, რათა ტელევიზორს ან მართვის მოწყობილობებს არ მიხსდნენ.

- იმს გათყვანეთ ტელევიზორთან მიერთებული სადენები, რომ შეიძლებული იყოს მათთვის დენის გამოდგება, მათი მოქმეა ან ხელში აღება.
- არ დადგით განათავსოთ ტელევიზორი არამარ ადვილზე, არ დადგით ტელევიზორი მაღალ ავერზე (მაგალითად, ბუხებზე ან ბეჭეების თარხზე), თუ ავერსა და ტელევიზორსაც შესაბამის საყრდენზე არ დაამაგრებთ.
- არ დადათო ტელევიზორი სოფოვრე ან სხვა მასალაზე, რომელიც შესაძლოა ტელევიზორსა და საყრდენ ავერს შორის იყოს ამოხსვებელი.
- ავერზე, რომელიც ტელევიზორი დგას, არ მოათავსოთ ნივთები, მაგალითად, სათანაშობები და დისტანციური მართვის მოწყობილობები, რომლებმაც შესაძლოა ბაჭეუბის ამრმისიკვებ შეიძინონ.

- თუ აპირებთ არსებელი ტელევიზორის ასალ ადვილზე გადატანას, იმავე წვეთით უნდა იხელმძღვანელოთ, რომლებიც უწეით არის აღწერილი.
- როდესაც ტელევიზორის გადაადგილება მოგიწევთ ადვილის შეცვლისთვის ან გასაწმენდად, არ გამოიწვიოთ სადგამი.

ტელევიზორის დაცემის თავიდან არიდება

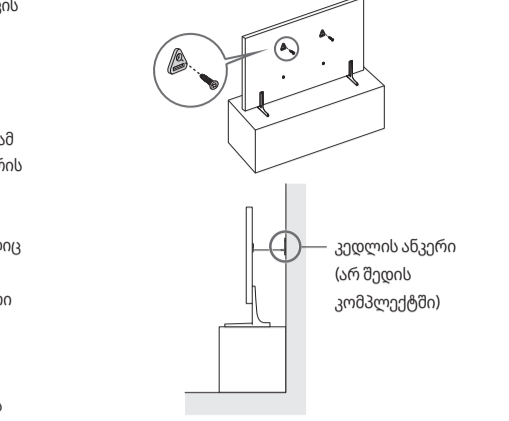

- საიწმედე მიამაგრეთ კედლის საკედის ნაკრები შესაბამის ხისანების გამოყენებით. დარწმუნდით, რომ ხისანების შესახებ არის კვლეული ჩანსული.
 - კედლის სახეობიდან გამოიწვიარე, შესაძლოა, დაჭირდეთ ისეთი დამატებითი დეტალები, როგორცაა კედლის ანკერები.
- შესაბამისი ზომის ბრახნის გამოყენებით შეარტეთ მიამაგრეთ კედლის საკედი ნაკრები ტელევიზორს.
 - ბრახნების მასხაიათებებს გაეცანით Quick Setup Guide-ის სტანდარტული ბრახნების ცხრილში.
- ტელევიზორზე მიმარტვნილი საკედიები მკაერი თოყით გადააბოთ და თოკი მაგრედ შეკაერთ.
- ტელევიზორი კედლის სიხალოვეს დაამონტაჟეთ, რათა ის უკან არ გადაყარდეს.
 - თოკი ისე გადააბოთ, რომ კედელზე დამაგრებული საკედიები იმავე სიხალოვეზე ან იმაზე დაშალა იყოს, ვიდრე ტელევიზორზე დამაგრებული საკედიები.

სიფრთხილის ზომები ტელევიზორის მონტაჟისას სადგამით

როდესაც ტელევიზორის სადგამით ამონტაჟებთ, ეცადეთ, რომ სადგამის მკაერის ზედაპარის უკანა მხარეს არ განათავსოთ. სწრმასტევეთი შემთხვევაში ამან შეიძლება ტელევიზორის ქვედა ნაწილი განთავსებული მოძრაობის სენსორის გაუმართაობა გამოიწვიოს.

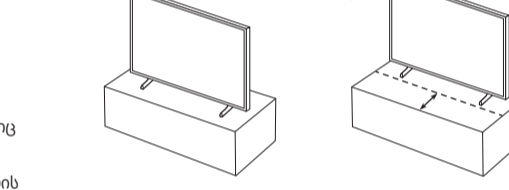

SAMSUNG

İSTİFADƏÇİ TƏLİMATI

Bu Samsung məhsulunu aldığınız üçün təşəkkür edirik.
Hərtərəfli xidmət əldə etmək üçün məhsulunuzun www.samsung.com veb saytında qeydiyyatdan keçirib Model _____ Seriya nömr. _____

Ölkə	Samsung Xidmət Mərkəzi ☎	Vebsayt
RUSSIA	8-800-555-55-55	www.samsung.com/ru/support
BELARUS	810-800-500-55-500	www.samsung.com/ru/support
GEORGIA	0-800-555-555	www.samsung.com/ru/support
ARMENIA	0-800-05-555	www.samsung.com/ru/support
AZERBAIJAN	0-88-555-55-55	www.samsung.com/ru/support
KAZAKHSTAN	8-10-800-500-55-500 (GSM: 7799)	www.samsung.com/kz_ru/support
UZBEKISTAN	00-800-500-55-500 (GSM: 7799, 0799 (Uztelecom))	www.samsung.com/uz_ru/support
KYRGYZSTAN	00-800-500-55-500 (GSM: 9977)	www.samsung.com/kz_ru/support
TAJIKISTAN	8-10-800-500-55-500 (GSM: 8888)	www.samsung.com/kz_ru/support
MONGOLIA	1800-25-55	www.samsung.com/kz_ru/support
UKRAINE	0-800-502-000	www.samsung.com/ua/support (Ukrainian)
MOLDOVA	+373-22-667-400	www.samsung.com/ua/support

Dünyanın istənilən nöqtəsindən Samsungla əlaqə saxlayın. Samsung məhsulu ilə bağlı sual və ya təklifinizi yaranadığı təqdirdə, Samsung şirkətinin Vahid Dəstək xidmətinə müraciət etmənihi xahiş edirik.		
Ölkə	Samsung Xidmət Mərkəzi ☎	Vebsayt
RUSSIA	8-800-555-55-55	www.samsung.com/ru/support
BELARUS	810-800-500-55-500	www.samsung.com/ru/support
GEORGIA	0-800-555-555	www.samsung.com/ru/support
ARMENIA	0-800-05-555	www.samsung.com/ru/support
AZERBAIJAN	0-88-555-55-55	www.samsung.com/ru/support
KAZAKHSTAN	8-10-800-500-55-500 (GSM: 7799)	www.samsung.com/kz_ru/support
UZBEKISTAN	00-800-500-55-500 (GSM: 7799, 0799 (Uztelecom))	www.samsung.com/uz_ru/support
KYRGYZSTAN	00-800-500-55-500 (GSM: 9977)	www.samsung.com/kz_ru/support
TAJIKISTAN	8-10-800-500-55-500 (GSM: 8888)	www.samsung.com/kz_ru/support
MONGOLIA	1800-25-55	www.samsung.com/kz_ru/support
UKRAINE	0-800-502-000	www.samsung.com/ua/support (Ukrainian)
MOLDOVA	+373-22-667-400	www.samsung.com/ua/support

© 2022 Samsung Electronics Co., Ltd. Bütün hüquqlar qorunur.





Əməliyyat

- Bu cihazda batareyalardan istifadə olunub. Yaşadığınız yerda bu batareyaların düzgün şəkildə utilziyasıya olunmasına tələb edən ekoloji qaydalar ola bilər. Utilziyasıya və ya təkrar emaləla bağlı məlumat üçün yerli orqanlarla əlaqə saxlayın.
- Aksesuarları (pult və s.) uşaqların əli çətməyən yerdə saxlayın.
- Məhsulu yera salmayın və onu nişan almayın. Məhsul zədələnilbsə, elektrik naqilini şəkəbdən ayırın və Samsung Xidmət Mərkəzi ilə əlaqə saxlayın.
- Pult və ya batareyaları utilziyasıya etmək üçün yanan əlovə atmayın.
- Batareyaların qısaqapanmağına şəarait yaratmayın, onları sökməyini və ya çox isitməyini.
- DIQQƏT:** Əgər pultda istifadə olunan batareyaları səhv tipli batareyə ilə əvəz etsəniz, o zaman partlama təhlükəsi yarana bilər. Yalnız eyni və ya ekvivalent tip ilə əvəz edin.
- XƏBƏRDARLIQ** - **YANĞININ YAVILMASININ QARŞISINI OLMAQ ÜÇÜN ŞAMLARI VƏ DİGƏR YANAN ƏŞYALARI BU MƏHSULDAN HƏMİŞƏ UZQAQDA SAXLAYIN.** 

Televizora qulluq





- Bu cihazı təmizləmək üçün naqilini divar elektrik yuvasından ayırın və məhsulu yumşaq, quru parça ilə silin. Mum, benzol, spirt, solventlər, insektisidlər, hava taravatləndiriciləri, sürtkü yağları və ya yuyucu vasitələr kimi kimyavi maddələrdən istifadə etməyin. Bu kimyavi maddələr televizorun görünüşünü zədələyər və ya məhsulun üzərindəki yazıları silər bilər.
- Təmizləmə zamanı televizorun xarici korpusu və ekranı cızıla bilər. Cızıqların qarşısını almaq üçün xarici korpusu və ekranı yumşaq bir parça ilə diqqətlə silidiyinizə əmin olun.
- Su və ya hər hansı mayeni birbaşa televizorun üzərinə çiləməyin. Məhsulun içərisinə gedən hər hansı maye nasazlığa, yanğına və ya elektrik vurmasına səbəb ola bilər.

Bu istifadəçi təmilatını oxumazdan əvvəl

Bu televizor istifadəçi Təlimatı və əlavə edilmiş elektron istifadəçi təlimatı ilə birlikdə verilir (   **Menyu** >  **Parametrlər** > **Dəstək** > e-Manual-a keç.

Xəbərdarlıq! Təhlükəsizliklə bağlı vacib göstərişlər

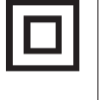

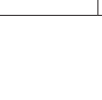

Televizoru istifadə etməzdən əvvəl Təhlükəsizlik Təlimatlarını oxuyun. Samsung məhsulunuzun üzərində ola biləcək simvolların izahı üçün aşağıdakı cədvəla baxın.

DIQQƏT	
ELEKTRİK VURMASI RİSKİ. AÇMAYIN.	
	Bu simvöl içəridə yüksək gərginliyin olduğunu göstərir. Bu məhsulun hər hansı daxili hissəsinə hər hansı tərzdə toxunmaq təhlükəlidir.
	Bu simvöl onu göstərir ki, bu məhsula istismar və texniki xidmətlə bağlı mühüm sənədlər daxildir.
	İl sınıf məhsulu: Bu simvöl elektrik torpaqlama (yerləndirmə) ilə təhlükəsiz əlaqənin tələb olunduğunu göstərir. Əgər elektrik kabeli məhsulun üzərində bu simvöl olmasa, məhsulun qoruyucu torpaq kabeli (torpaqlama) ilə əlaqəsi OLMALIDIR.
	DC gərginliyi: Bu işarə ilə işarələnmiş nominal gərginlik DC gərginliyidir.
	SC gərginlik: Bu işarə ilə işarələnmiş nominal gərginlik SC gərginliyidir.
	Diqqət. İstifadə təlimatları haqqında məsləhətləşin: Bu işarə istifadəçiyə təhlükəsizliklə bağlı daha çox məlumat almaq üçün istifadəçi kitabçasına baxmağı tövsiyə edir.

02 Televizorun One Connect Boxa qoşulması

One Connect Box vasitəsilə necə qoşulmaq barədə ətraflı məlumat üçün Quick Setup Guide baxın.

- 
 - One Connect qutusunsu baş aşağı və ya dik vəziyyətdə istifadə etməyin.
 - Kabelin aşağıdakı hərəkətlərdən heç birinə məruz qalmasına diqqət yetirnin. One Invisible Connectionda cərayən dövrəsi var.

		
Əymək	Burulmaq	Dartmaq
		
Klikləmək	Elektrik vurması	

1 SİNİF LAZER MƏHSULU (One Invisible Connection)

- Diqqət - Açıldığında görünməz lazer şüalanması. İşığa birbaşa baxma.
 - One Invisible Connection kabelini çox aymayın. Kabeli kəsməyin.
 - Kabelin üzərinə ağır əşyalar qoymayın.
 - Kabel konnektorlarından heç birini sökəməyin.
- Diqqət! - Burada qeyd olunanlardan başqa nəzarət vasitələrinin, tənzimləmələrin və ya prosedurların yerinə yetirilməsinin istifadəsi təhlükəli radiyasıya məruz qalma ilə nəticələnə bilər.

03 İlkin Quraşdırma

Televizorunuzu ilk dəfə yandırdığınız zaman, İlkin Quraşdırma prosesini dərhal başlayır. Ekranda göstərilən təlimatları izləyin və televizorun əsas parametrlərini öz bəxış seçimlərinizə uyğunlaşdırın.

- 43LS03B modeli divara quraşdırılma zamanı şaquli şəkildə quraşdırıla və istifadə edilə bilər.
 - Bəzi funksiyalar portret rejimi və ya tam ekran rejimini dəstəkləməyə bilər.
 - Landşaft rejimi üçün optimallaşdırılmış ilkin paramet.

Enerji təchizatı

- Divardakı elektrik yuva, uzatma kabelarini və ya adapterləri onların normal gərginlik və həcindən artıq yükləməyin. Bu yanğına və ya elektrik vurmasına səbəb ola bilər. Gərginlik və cərayən gücü haqqında məlumat üçün istifadəçi təlimatında və ya məhsulun üzərindəki enerji təchizatı etiketindəki güc spesifikasiyası bəlmasına baxın.
- Elektrik naqilləri eıə yerləşdirilməlidir ki, onların üzərində gəzmək və ya onların üzərinə və ya əks şəkildə qoyulmuş əşyalar onları basıb əzəmsin. Ştəkerin, divardakı elektrik yuvasının və onların cihazdan çıxdığı yerdəki naqillərə xüsusi diqqət yetirnin.
- Bu cihazın aqç hissələrinə heç bir halda metal əşyalar salmayın. Bu elektrik vurmasına səbəb ola bilər.
- Elektrik şokundan yayınmaq üçün heç vaxt bu cihazın daxili hissələrinə toxunmayın. Yalnız ixtisaslı bir texnik bu cihazın içini açə bilər.
- Elektrik naqilini təxdiğiniz zaman onun möhkəm yerinə oturdduğundan əmin olun. Elektrik naqilini elektrik yuvasından ayırarkən həmişə elektrik naqilini ştəkerdən tutaraq çəkin. Heç vaxt elektrik naqilindən çəkərkən onu şəkəbdən ayırmayın. Enerji naqilinə yaş allarla toxunmayın.
- Əgər bu cihaz normal işləmirsə, xüsusiəəəəə qeyri-adi səslər və ya iy gəlırsə, onu dərhal şəkəbdən ayırın və salahiyyətlı dıler və ya Samsung Xidmət Mərkəzi ilə əlaqə saxlayın.

- Bu qurğunun ildırım vurmasından qorumaq və ya uzun müddət nəzarətsiz və istifadəsiz qoymaq üçün onu elektrik şəkəbasından çxartdığınızna və antena və ya kabel sistemini isə ayırdığınıza əmin olun.
 - Yığılmış toz elektrik naqilində qığılcıma, isinməyə və ya izolyasiyanın zaifləməsinə səbəb olaraq elektrik vurmasına, elektrik skızıntısına və yanğına səbəb ola bilər.
- Yalnız düzgün şəkildə yerləndirilmiş ştəker və divar elektrik yuvasından istifadə edin.
 - Qeyri-düzgün torpaqlanma elektrik şoku və ya əvadanlığa zərərə səbəb ola bilər. (Yalnız I Sınıf əvadanlıqlar)
- Bu cihazı tamamilə söndürmək üçün onu divar elektrik yuvasından ayırın. Lazım gələrsə, bu cihazı tez bir zamanda elektrik şəkəbasından ayıra bilmək üçün divar elektrik yuvasının və elektrik ştəkerinin asanlıqla əlçətan yerdə olduğundan əmin olun.

TV İdarəediciin istifadə olunması

Siz televizorun aşağı sağ küncündə yerləşən **TV İdarəedici** düyməsi ilə televizoru yandırma və sonra **İdarəetmə menyusun**u istifadə edə bilərsiniz. **İdarəetmə menyusu** TV yanılı olan zaman **TV İdarəedici** düyməsi basıldıqda görünür.

- Televizorun altındakı qoruyucu film çxarılmısa, ekran qarala bilər. Zəhmət olmasa qoruyucu filmi çxarın.

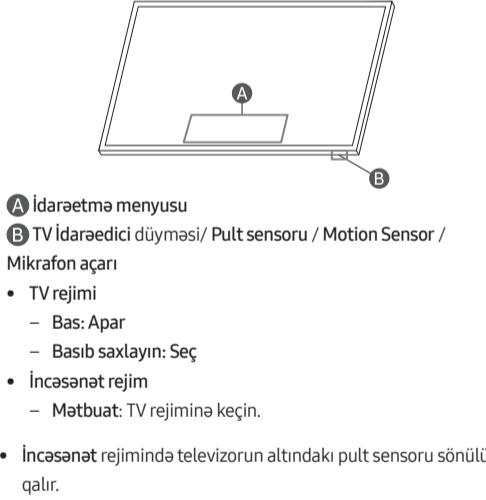

A İdarəetmə menyusu

B TV İdarəedici düyməsi/ Pult sensoru / Motion Sensor / Mikrofon açarı

- TV rejimi
 - Bas: Apar
 - Basıb saxlayın: Seç
 - İncəsənət rejim
 - Matbuat: TV rejiminə keçin.

- İncəsənət rejimində televizorun altındakı pult sensoru sönilüü qalır.

Mikrofonu necə yandırıb söndürmək olar

Siz televizorun aşağı sağ küncündəki açardan istifadə edərkən mikrofonu yandırma və ya söndürə bilərsiniz. Əgər mikrofon sönilüdürsə, mikrofondan istifadə edən bütün səs və audio funksiyaları deaktiv olacaq.

- Mikrofon düyməsinin mövqeyi və forması modeldən asılı olaraq dəyişə bilər.
- Mikrofondakı məlumatları istifadə edərkən təhlil edərkən heç bir məlumat saxlanılmır.

Quraşdırma

- Bu cihazı radiator və konvektorun yanına və ya üzərinə və ya birbaşa günəş şüalarına məruz qalan bir yərə qoymayın.
- İçərisində su olan qabları (vaza və s.) bu cihazın üzərinə qoymayın, çünki bu, yanğına və ya elektrik vurmasına səbəb ola bilər.
- Cihazını yağış və ya nəm ilə təmasından yayınmın.
- Televizorunuzu güclü toz olan, yüksək və ya soyuq temperaturlu, yüksək rütubətli, kimyavi maddələr olan bir məkənda və ya hava limanı, qatar stansiyası və s. kimi sutkada 24 saat işləyəcəyi bir yerdə quraşdırmaq istəyirsinizsə, məlumat üçün salahiyyətlı Samsung Xidmət Mərkəzi ilə əlaqə saxlayın. Bunu etmədiyiniz zaman televizorunuza ciddi ziyan dəyə bilər.
- Cihazınıza su damlatılmayın və ya sıçratmayın.

Televizorun divara quraşdırılması

 Əgər siz bu televizoru divara quraşdırırsınızsa, istehsalçı tərəfindən verilən göstərişlərinə daqiq əməl edin. Səhv quraşdırılıbsə, televizor sürüşə və ya əsa bilər və uşağ və ya böyüklər üçün ciddi zədələnmələrə səbəb ola və televizora ciddi ziyan vura bilər.

- Samsung divar montaj dəstini sifariş etmək üçün Samsung Xidmət Mərkəzi ilə əlaqə saxlayın.
- Əgər cihazı özünü z divara quraşdıracaqsınızsa, o zaman məhsula dəyən hər hansı zədəyə və özünüza və ya başqalarına xəsarət yetirməyə görə Samsung Electronics məsuliyyət daşıdır.
- VESA standartına uyğun gəlməyən və ya xüsusi qeyd edilənməmiş divar krönşteyni istifadə edilidyi zaman yaxud istehlakçı məhsulu istifadə etməsi ilə bağlı təlimatlara əməl etmədiyi zaman məhsula dəymiş zərər və ya sağlamlığı zərərə görə Samsung məsuliyyət daşıdır.
- Divar montaj dəstini yərə perpendikulyar olan möhkəm bir divara quraşdırə bilərsiniz. Divar montaj dəstini əlçəpəndən başqa səthlərə birləşdirmədən öncə əlavə məlumat üçün ən yaxın dilerinizlə əlaqə saxlayın. Əgər televizor tavana və ya meylli divara quraşdırarsınız, o, aşağı və ciddi fərdi xəsarətlə nəticələnə bilər.
- Divar montaj dəstini quraşdırarkən, bütün dörd VESA vintini bərkitməyi tövsiyə edirik.

• Əgər divar montaj dəstini yalnız iki üst vintdən istifadə edərkə divara bərkidərkə quraşdırmaq istəyirsinizsə, o zaman bu cür quraşdırmanın dəstəkləyən Samsung divar montaj dəstindən istifadə edin. (Yaşadığınız ölkədən asılı olaraq bu tip divar montaj dəstini əla bilməyə bilərsiniz.)

- Televizoru 15 dərəcəlik məllik bucağından artıq olan bucaq altında quraşdırılmayın.
- Divar montaj dəstləri üçün standart ölçülər Quick Setup Guideədəki cədvəldə göstərilmişdir.

 Divar montaj dəstini televizor yanılı olarkən quraşdırmayın. Bu, elektrik vurması nəticəsində fərdi zədələnmələr ilə nəticələnə bilər.

- Standart ölçüdən uzun olan və ya VESA standart vint xüsusiyyətlərinə uyğun gəlməyən vintlərdən istifadə etməyin. Çox uzun vintlər televizorun içinə zədə dəyməsinə səbəb ola bilər.
- VESA standart vint texniki göstəricilərinə uyğun gəlməyən divar krönşteynləri üçün vintlərin uzunluğunu divara montaj üzrə texniki xüsusiyyətlərdən asılı olaraq dəyişə bilər.
- Vintləri çox bərk sıxmayın. Bu, məhsula zədə dəyməsinə, yaxud onun yərə düşərək xəsarətə səbəb olmasına aparıb çxara bilər. Samsung bu cür qəza hadisələrinə görə məsuliyyət daşıdır.
- Televizoru divara quraşdırması üçün bütün hallarda iki şəkə tərəfindən aparılmalıdır.
 - 82 dyün və ya daha böyük modellər üçün televizoru quraşdırmaq üçün dörd nəfərin köməyindən istifadə edin.

Televizorunuz üçün lazımi havalandırmanın təmin edilməsi

Televizoru və One Connect qutusunu quraşdırarkən, düzgün havalandırmanı təmin etmək üçün One Connect və digər əşyalar (divarlar, şkaflar və hissələri və s.) arasında ən azı 10 sm məsafə saxlayın. Düzgün havalandırmanın təmin olunmaması yanğına və ya məhsulun daxili temperaturunun artması nəticəsində məhsulda yaranan problemə səbəb ola bilər.

- Televizorunuzu stend və ya divar montajı ilə quraşdırdığınız zaman yalnız Samsung Electronics tərəfindən təmin olunan hissələrdən istifadə etməyi tövsiyə edirik. Başqa istehsalçının təmin etdiyi hissələrin istifadəsi məhsulda bağlı çətinliklərə və ya məhsulun aşması nəticəsində yəralanmalara səbəb ola bilər.
- Əko sensor televizorun aşağı hissəsində yerləşir. Sensoru heç bir obyektlə blokləməyin. Bu təsvirin parlaqlığını azaldə bilər.

Təhlükəsizlik tədbiri

 Diqqət: Televizoru dartsəniz, itələsəniz və ya ona dırməşənsəz, o, aşağı bilər. Xüsusiəəəəə, uşaqlarınızın televizordən sällənməddiğindən və tarazlığını pozmamasından əmin olun. Bu televizorun aşmasına, ciddi xəsarət və ya ölümlə nəticələnə bilər. Televizorunuzla birlikdə gələn təhlükəsizlik vərəqəsindəki bütün təhlükəsizlik tədbirlərinə riayət edin. Əlavə stabililik və təhlükəsizlik məqsədilə siz televizorunuzun aşmasının qarşısını almaq üçün aşmaddən qorunma qurğusuna əlib quraşdırə bilərsiniz.

 **XƏBƏRDARLIQ:** Heç vaxt televizoru qeyri-sabit yerdə yerləşdirməyin. Televizor aşağıca ciddi xəsarət və ya ölümlə nəticələnə bilər. Aşağıdakı sadə ehtiyat tədbirlərini gərməklə, xüsusan uşaqlara dəyən xəsarətlər də daxil olmaqla, bir sıra xəsarətlərin qarşısını almaq olar:

- Həmişə Samsung tərəfindən tövsiyə olunan şkaflar və ya stendlər və ya montaj üsullarından istifadə edin.
- Həmişə televizor dəstini təhlükəsiz şəkildə dəstəkləyə bilən məbeldən istifadə edin.
- Həmişə televizorun dəstəkləyici məbelin kənar hissəsindən yuxunda olmadığına əmin olun.
- Uşaqların həmişə televizora və onun idarəetmə elementlərinə çətməq üçün məbelin üzərinə çxmağın təhlükələri haqqında təlimatlandırın.
- Televizorunuzu qoşulmuş naqillər və kabeləri həmişə tapdalanmaması, dartılmaması və ya ilişməməsi üçün istiqamətləndirin.
- Heç vaxt televizoru qeyri-sabit yerdə yerləşdirməyin.
- Həm məbeli, həm də televizoru uyğun dəyəcəəəəəə bağləmədən televizoru heç vaxt hündür məbellərin (məsələn, şkaflar və ya kitab şkafları) üzərinə qoymayın.
- Televizoru heç vaxt televizor və dəstəkləyici məbel arasında yerləşə biləcək parça və ya digər materialların üzərinə yerləşdirməyin.
- Heç vaxt uşaqların dırmaşacağı cəlb edə biləcək oyuncaq və pult kimi əşyaları televizorun və ya televizorun yerləşdirildiyi məbelin üzərinə qoymayın.

Əgər mövcud televizoru saxlayacaqsınızsa və yeri dəyişdiriləcəksə, yuxarıda göstərilən onlara də şamil olunmalıdır.

- Dəyişdirmək və ya təmizləmək üçün televizorun yerini dəyişməli və ya qaldırması olansız, stendı dartmayın.

Televizorun aşmasının qarşısının alınması

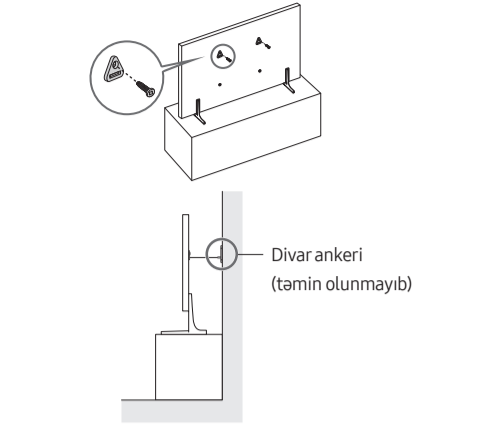

- Müvafiq vintlərdən istifadə edərkən, krönşteynləri divara möhkəm bağlayın. Vintlərin divara möhkəm birləşdiyindən əmin olun.
 - Divardan asılı olaraq divar ankerləri kimi əlavə materiala ehtiyac ola bilər.
- Müvafiq ölçülü vintlərdən istifadə edərkən, krönşteyn dəstini televizora möhkəm bağlayın.
 - Vint zədələnməsinə qarşı Quick Setup Guideində cədvəldəki standart vint bəlmasına baxın.
- Televizoru və divara bərkidilmiş krönşteynləri düzümü, ağır işlərdə istifadə olunan bir ip ilə birləşdirin və sonra ipi möhkəm bağlayın.
 - Televizoru arxaya aşmaması üçün divarın yanında quraşdırın.
 - Divara bərkidilmiş krönşteynlərin televizora bərkidilmiş krönşteynlərlə eyni hündürlükdə və ya onlardan aşağı hündürlükdə olması üçün ipi birləşdirin.

Televizor stend üzərində quraşdırarkən ehtiyat tədbirləri

Televizoru stend üzərində quraşdırarkən, stendi stolun arxasına qoymayın. Əks halda, televizorun alt tərəfindəki hərəkət sensoru düzgün işləməyə bilər.

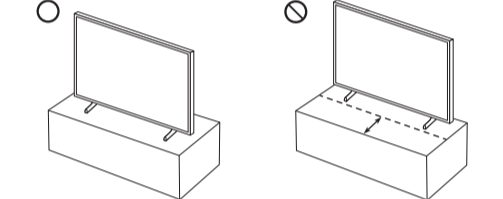

Enerji istehlakının azaldılması

Televizoru söndürəndə o, gözləmə rejiminə keçir. Gözləmə rejimində o, az miqdarda enerji istifadə etməyə davam edir. Enerji sarıfıyatını azaltmaq üçün televizordən uzun müddət istifadə etməyəcəksinizsə, elektrik kabelini şəkəbdən ayırın.

Lisenzilyar



The terms HDMI, HDMI High-Definition Multimedia Interface, HDMI trade dress and the HDMI Logos are trademarks or registered trademarks of HDMI Licensing Administrator, Inc.

Bununla, Samsung bəyan edir ki, bu radio əvadanlığı 2014/53/ EU Direktivinə və Böyük Britaniyanın müvafiq qanunvericilik tələblərinə uyğundur.
Uyğunluq bəyannaməsinin tam mətni ilə aşağıdakı internet ünvanında tanış olmaq olar:
http://www.samsung.com.Dəstək bəlmasına keçid edin və model adını daxil edin.
Bu əvadanlıq bütün Aİ ölkələrində və Böyük Britaniyada istifadə oluna bilər.