

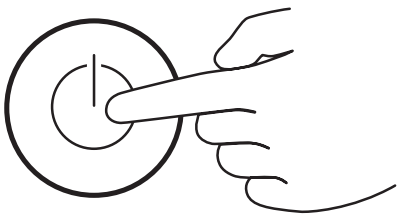

1

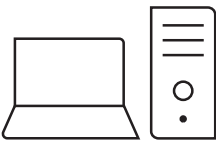

2

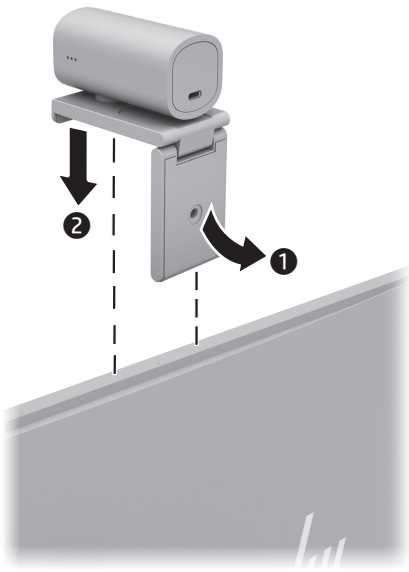

3

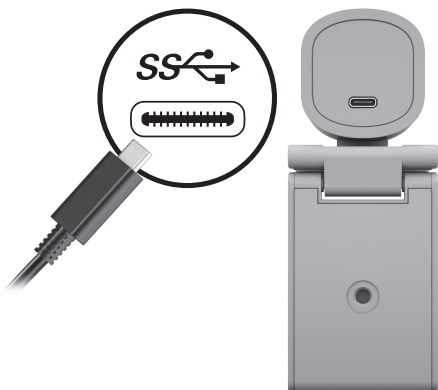

4

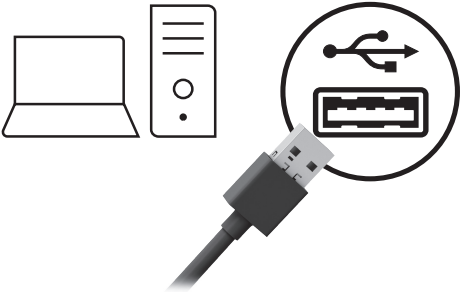

<http://www.hp.com/support>

To configure your device, use the software. If the software does not download automatically, on your computer, open **Microsoft Store** or **App Store**. Search for **HP Accessory Center**, and then download the app.

RMN/型號/型号: TPA-P001CAM

© Copyright 2022 HP Development Company, L.P.

The information contained herein is subject to change without notice. The only warranties for HP products and services are set forth in the express warranty statements accompanying such products and services. Nothing herein should be construed as constituting an additional warranty. HP shall not be liable for technical or editorial errors or omissions contained herein.

First Edition: June 2022

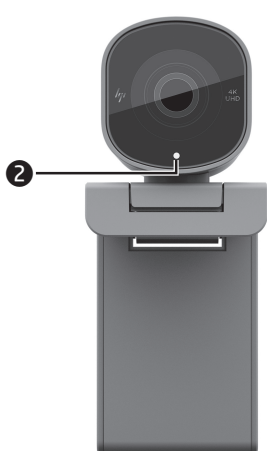
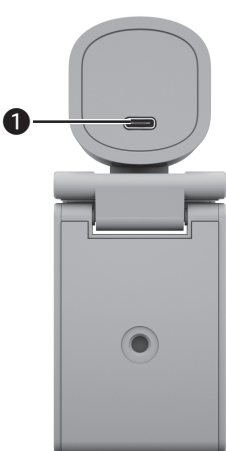

ENGLISH

- 1 USB Type-C connector
- 2 Status light

BAHASA INDONESIA

Untuk mengonfigurasi perangkat, gunakan perangkat lunak. Jika perangkat lunak tidak terunduh secara otomatis, pada komputer Anda, buka **Microsoft Store** atau **App Store**. Cari **HP Accessory Center**, lalu unduh aplikasinya.

- 1 Konektor USB Type-C
- 2 Lampu status

ไทย

หากต้องการกำหนดค่าอุปกรณ์ของคุณ ให้ใช้ซอฟต์แวร์ หากซอฟต์แวร์ไม่เริ่มดาวน์โหลดเองโดยอัตโนมัติ ให้เปิด **Microsoft Store** หรือ **App Store** บนคอมพิวเตอร์ของคุณ ค้นหา **HP Accessory Center** แล้วทำการดาวน์โหลดแอป

- 1 ขั้วต่อ USB Type-C
- 2 ไฟแสดงสถานะ

日本語

デバイスを設定するには、ソフトウェアを使用します。ソフトウェアが自動的にダウンロードされない場合は、お使いのコンピュータで[Microsoft Store]または[Apple Store]を開きます。「HP Accessory Center」を検索して、アプリをダウンロードします。

- 1 USB Type-Cコネクタ × 1
- 2 ステータスランプ

한국어

장치를 구성하려면 소프트웨어를 사용하십시오. 소프트웨어가 자동으로 다운로드되지 않는 경우 컴퓨터에서 **Microsoft Store** 또는 **App Store**를 엽니다. **HP Accessory Center**를 검색한 다음 앱을 다운로드합니다.

- 1 USB Type-C 커넥터
- 2 상태 표시등

简体中文

请使用软件配置您的设备。如果软件没有自动下载，请在计算机上打开 **Microsoft Store** 或 **App Store**。搜索 **HP Accessory Center**，然后下载该应用程序。

- 1 USB Type-C 接口
- 2 状态指示灯

繁體中文

若要配置您的裝置，請使用軟體。若軟體並未自動下載，可在您的電腦上開啟 **Microsoft Store** 或 **App Store**。搜尋 **HP Accessory Center**，接著下載該應用程式。

- 1 USB Type-C 接頭
- 2 狀態指示燈



For regulatory, certification, and environmental information, including Restriction of Hazardous Substances (RoHS), scan the QR code, or go to www.hp.com/go/regulatory.

Untuk mengetahui informasi tentang pengaturan, sertifikasi, dan lingkungan, termasuk larangan penggunaan bahan berbahaya (Restriction of Hazardous Substances/ RoHS), pindai kode QR, atau kunjungi www.hp.com/go/regulatory.

สามารถตรวจสอบข้อมูลเกี่ยวกับกฎข้อบังคับใบรับรอง และสิ่งแวดล้อม รวมถึงข้อจำกัดการใช้สารอันตราย (RoHS) ได้โดยการสแกนคิวอาร์โค้ด หรือไปที่ www.hp.com/go/regulatory

規制、認証、および環境に関する情報（特定有害物質使用制限指令（RoHS：Restriction of Hazardous Substances）を含む）を確認するには、QRコードをスキャンするか、www.hp.com/go/regulatory にアクセスしてください。

유해물질 사용제한 지침 (RoHS: Restriction of Hazardous Substances)을 비롯한 규정, 인증 및 환경 정보를 확인하려면 QR 코드를 스캔하거나 www.hp.com/go/regulatory 페이지로 이동합니다.

如需管制、认证和环境信息（包括有害物质的限制 (RoHS)），请扫描二维码或访问 www.hp.com/go/regulatory。

如需法規、認證及環境（包括危險物質限制 (RoHS)）的相關資訊，請掃描 QR 碼或前往 www.hp.com/go/regulatory。

PRINTER: Replace this box with Printed- In (PI) Statement(s) as per spec.
NOTE: This box is simply a placeholder. PI Statement(s) do not have to fit inside the box but should be placed in this area.



N17478-371