

AS 18 L PC





<https://metabo.net.ua/catalog/product/akkumulyatornyy-pylesos-metabo-as-18-l-pc/>

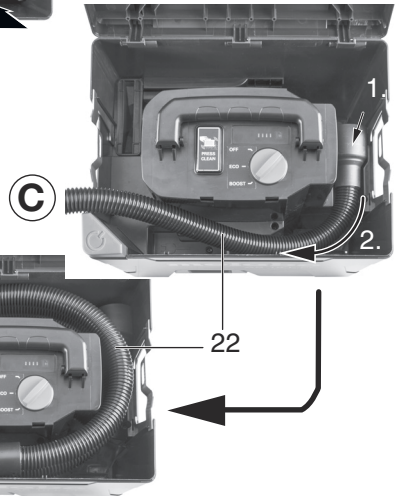
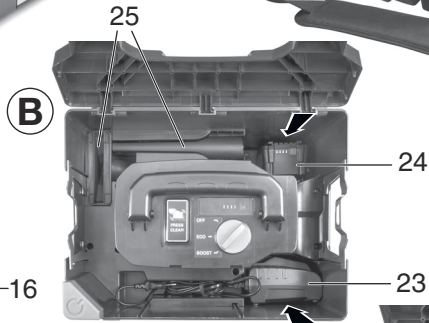
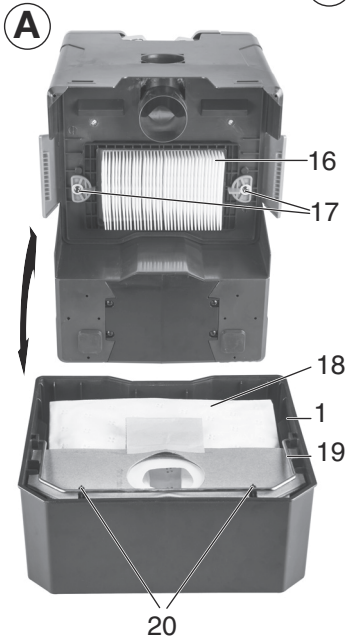
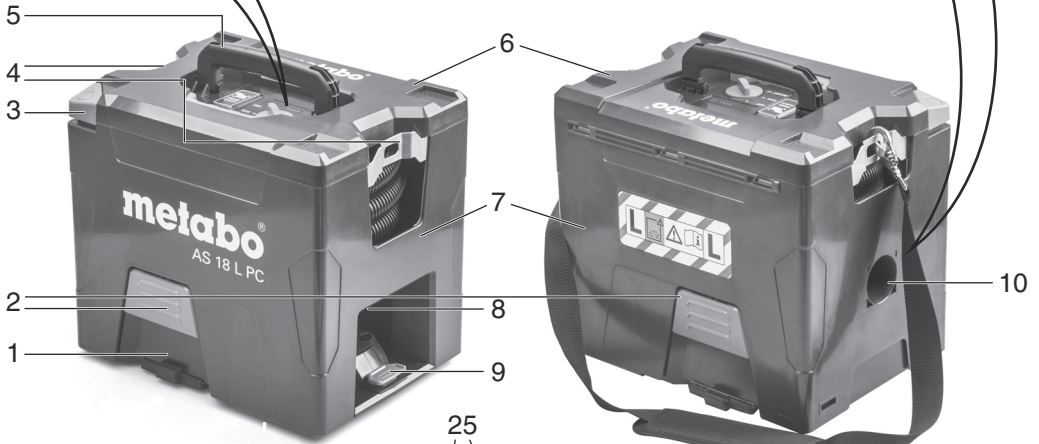
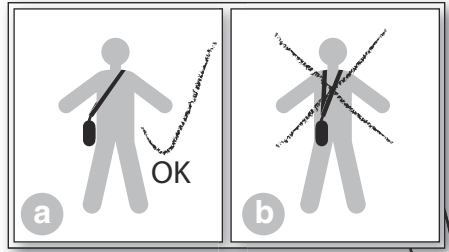
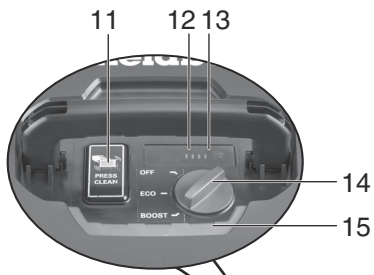

de Originalbetriebsanleitung 4
en Original operating instructions 11
fr Instructions d'utilisation originales 17
nl Originele gebruiksaanwijzing 24
it Manuale d'uso originale 31
es Manual de instrucciones original 38
pt Manual de instruções original 45
sv Original bruksanvisning 52

fi Alkuperäiskäyttöohje 58
no Original instruksjonsbok 64
da Original brugsvejledning 70
pl Originalna instrukcja obsługi 76
el Πρωτότυπο οδηγιών λειτουργίας 83
hu Eredeti használati utasítás 90
ru Оригинальное руководство по эксплуатации 96



		<p align="center">AS 18 L PC</p> <p align="center">*1) Serial Number: 02021...</p>
K	-	L
L x B x H	cm	39,0 x 29,3 x 35,7
U	V DC	18
S _Ø	mm (in)	27
S _L	m (in)	3
p _{U1} / p _{U2}	mbar (hPa)	110 / 120
A	cm ²	3800
V _{I/min1} / V _{I/min1}	l/min	1020 / 2100
D _{max1} / D _{max2}	m ³ /h	61,2 / 126
V	l	7,5
L _{pA} / K _{pA}	dB (A)	71,8 / 2,4
L _{WA} / K _{WA}	dB (A)	83,8 / 2,4



*2) 2014/30/EU, 2006/42/EC, 2011/65/EU

*3) EN 60335-1: 2012+A11: 2014, EN 60335-2-69: 2012, EN 50581: 2012

2017-07-20, Bernd Fleischmann *ppa. B.F.*
 Direktor Produktentstehung & Qualität (Vice President Product Engineering & Quality)

*4) Metabowerke GmbH - Metabo-Allee 1 - 72622 Nuertingen, Germany

Originalbetriebsanleitung

1. Konformitätserklärung

Wir erklären in alleiniger Verantwortlichkeit: Diese Absauggeräte, identifiziert durch Type und Seriennummer *1), entsprechen allen einschlägigen Bestimmungen der Richtlinien *2) und Normen *3). Technische Unterlagen bei *4) - siehe Seite 3.

2. Bestimmungsgemäße Verwendung

L Der Sauger ist geeignet zum Aufsaugen von Staub und festen Körpern (Glasscherben, Nägel usw.) außer Material das heißer als 60°C ist.

Der Sauger ist geeignet zum Abscheiden von trockenen, nicht brennbaren Stäuben, Holzstäuben und gefährlichen Stäuben mit Arbeitsplatzgrenzwerten > 1 mg/m³.

WARNING - Diese Maschine ist nur zur Trockenanwendung bestimmt.

Dieses Gerät ist nicht dafür bestimmt, durch Personen mit eingeschränkten physischen, sensorischen oder geistigen Fähigkeiten oder mangels Erfahrung und/oder mangels Wissen benutzt zu werden, es sei denn, sie werden durch eine für ihre Sicherheit zuständige Person beaufsichtigt oder erhielten von ihr Anweisungen, wie das Gerät zu benutzen ist.

Beachten Sie die landesspezifischen Vorschriften, sowie die Angaben des Werkstoffherstellers.

Dieses Produkt ist für den gewerblichen Gebrauch bestimmt, zum Beispiel in Hotels, Schulen, Krankenhäusern, Fabriken, Läden und Büros.

Es dürfen keine asbesthaltigen Stäube aufgesaugt werden.

Es dürfen keine brennbaren Stäube aufgesaugt werden.

Es dürfen keine brennbaren oder explosiven Lösungsmittel, mit Lösungsmittel getränktes Gut, explosionsgefährliche Stäube, Flüssigkeiten jeder Art, Verdünnung bzw. Gut, das heißer ist als 60°C, aufgesaugt werden. Es besteht sonst Explosions- und Brandgefahr! Das Gerät darf nicht in die Nähe von entflammenden Gasen und Substanzen benutzt werden.

Für Schäden durch nicht bestimmungsgemäßen Gebrauch haftet allein der Benutzer.

Allgemein anerkannte Unfallverhütungsvorschriften und beigelegte Sicherheitshinweise müssen beachtet werden.

3. Allgemeine Sicherheitshinweise



Lesen Sie vor der Benutzung des Geräts die beiliegenden Sicherheitshinweise und die Gebrauchsanleitung aufmerksam und vollständig durch. Bewahren Sie alle beiliegenden Dokumente auf und geben Sie Ihr Gerät nur zusammen mit diesen Dokumenten weiter.



Vor dem Gebrauch müssen die Benutzer mit Informationen, Anweisungen und Schulungen für den Gebrauch des Gerätes und der Substanzen, für die es benutzt werden soll, einschließlich des sicheren Verfahrens der Beseitigung des aufgenommenen Materials, versorgt werden.

4. Spezielle Sicherheitshinweise



Beachten Sie die mit diesem Symbol gekennzeichneten Textstellen zu Ihrem eigenen Schutz und zum Schutz Ihres Geräts!

Niemals Kindern die Benutzung des Gerätes gestatten.

Kinder sollten beaufsichtigt werden, um sicherzustellen, dass sie nicht mit dem Gerät spielen.

Achtung! Nur das dem Gerät beiliegende oder das in der Gebrauchsanleitung festgelegte Zubehör verwenden. Die Verwendung anderen Zubehörs kann die Sicherheit beeinträchtigen.

Andere Arbeiten als hier beschrieben, dürfen nicht ausgeführt werden.

Bei Zweckentfremdung, unsachgemäßer Bedienung oder nicht fachgerechter Reparatur, wird keine Haftung für eventuelle Schäden übernommen.

Vergewissern Sie sich, dass die Maschine beim Einstecken des Akkupacks ausgeschaltet ist. Akkupack aus der Maschine entnehmen bevor irgendeine Einstellung, Umrüstung, Wartung oder Reinigung vorgenommen wird.

 Akkupacks vor Nässe schützen!

 Akkupacks nicht dem Feuer aussetzen!

Keine defekten oder deformierten Akkupacks verwenden!
Akkupacks nicht öffnen!
Kontakte der Akkupacks nicht berühren oder kurzschließen!

 Aus defekten Li-Ion-Akkupacks kann eine leicht saure, brennbare Flüssigkeit austreten!

 Falls Akkuflüssigkeit austritt und mit der Haut in Berührung kommt, spülen Sie sofort mit reichlich Wasser. Falls Akkuflüssigkeit in Ihre Augen gelangt, waschen Sie sie mit sauberem Wasser aus und begeben Sie sich unverzüglich in ärztliche Behandlung!
Bei einer defekten Maschine den Akkupack entfernen.

Geräte einschließlich Zubehör nicht in Betrieb nehmen wenn:

- Gerät erkennbare Schäden (Risse/Brüche) aufweist,
- der Akkupack defekt ist,
- Verdacht auf einen unsichtbaren Defekt (nach einem Sturz) besteht.

Düse, Schlauch oder Rohr nicht auf Menschen oder Tiere richten.

Nie auf das Gerät steigen oder sitzen.

Das Gerät darf mit max. 100kg belastet werden.

Den Schlauch immer so verlegen, dass keine Stolpergefahr besteht.

Gerät nicht unbeaufsichtigt lassen.

Der Sauger darf im Freien nicht verwendet oder aufbewahrt werden.

 **ACHTUNG** - Diese Maschine darf nur in Innenräumen verwendet oder aufbewahrt werden.

Säure, Azeton und Lösungsmittel können Geräteteile anätzen.

 Vor jeder Wartung, dem Reinigen des Gerätes und nach jedem Gebrauch das Gerät ausschalten und Akkupack entnehmen.

Dampfstrahlgeräte und Hochdruckreiniger dürfen zur Reinigung des Saugers nicht verwendet werden.

Verkeimung durch langfristig nicht erfolgte Reinigung, speziell beim Einsatz in lebensmittelverarbeitenden Betrieben: Immer sofort nach Gebrauch das Gerät reinigen und desinfizieren.

de DEUTSCH

Gerät nie bei Regen oder Gewitter im Freien öffnen.

Das Gerät nicht bei tiefen (<-20°C) oder sehr hohen (>40°C) Temperaturen benutzen.

Das Gerät darf nicht in explosionsgefährdeten Räumen betrieben werden.

Auf sicheren Stand des Saugers achten.

Vor Einschalten des Saugers muss der Saugschlauch aus dem Gehäuse entfernt werden, um eine Überhitzung zu vermeiden.

Es muss eine ausreichende Luftwechselrate L in dem Raum vorhanden sein, wenn die Abluft in den Raum zurückgeht. Beachten Sie Ihre nationale Bestimmung.

 **Achtung!** Dieses Gerät enthält gesundheitsschädlichen Staub. Leerungs- und Wartungsvorgänge, einschließlich der Beseitigung der Staubsammelbehälter, dürfen nur von Fachleuten durchgeführt werden, die entsprechende Schutzausrüstung tragen.

 **Warnung vor allgemeiner Gefahr!**

 **Vorsicht!** Benutzen Sie das Gerät nicht, ohne die Gebrauchsanleitung gelesen zu haben!

WARNUNG - Bedienungspersonen müssen angemessen in den Gebrauch dieser Sauger unterwiesen werden.

Warnschild für Maschinen der Staubklasse L:



Das Gerät ist geeignet zum Absaugen leicht gesundheitsgefährdender Stoffe. Das Gerät ist nicht geeignet zur Reduzierung von Holzstaub in der Atemluft.

Stäube von Materialien wie bleihaltigem Anstrich, einigen Holzarten, Mineralien und Metall können gesundheitsschädlich sein. Berühren oder Einatmen der Stäube können allergische Reaktionen und/oder Atemwegserkrankungen des Benutzers oder in der Nähe befindlicher Personen hervorrufen. Bestimmte Stäube wie Eichen- oder Buchenstaub gelten als krebserzeugend, besonders in Verbindung mit Zusatzstoffen zur Holzbehandlung (Chromat, Holzschutzmittel).

Transport von Li-Ion-Akkupacks:

Der Versand von Li-Ion-Akkupacks unterliegt dem Gefahrgutrecht (UN3480 und UN3481). Klären Sie beim Versand von Li-Ion-Akkupacks die aktuell gültigen Vorschriften. Informieren Sie sich ggfs. bei ihrem Transportunternehmen. Zertifizierte Verpackung ist bei Metabo erhältlich.

Versenden Sie Akkupacks nur, wenn das Gehäuse ungeschädigt ist und keine Flüssigkeit austritt. zum Versenden den Akkupack aus

der Maschine nehmen. Die Kontakte gegen Kurzschluss sichern (z.B. mit Klebeband isolieren).

5. Überblick

Siehe Seite 3.

- 1 Staubbehälter
- 2 Rastverschlüsse
- 3 Eckschalter Ein- / Ausschalten
- 4 Ösen zum Anbringen eines Tragegurts
- 5 Tragegriff
- 6 Deckel
- 7 Oberteil
- 8 Akkupack*
- 9 Akkupack-Entriegelung
- 10 Ansaugöffnung
- 11 Taste zur Filterabreinigung „PressClean“ (PC)
- 12 Kapazitäts- und Signalanzeige (Akkupack)
- 13 Taste der Kapazitätsanzeige
- 14 Drehschalter BOOST/ ECO/ OFF
- 15 Entriegelung Deckel
- 16 Faltenfilter
- 17 Drehverriegelung Faltenfilter
- 18 Vlies-Filterbeutel
- 19 Tragegriff Staubbehälter
- 20 Rastnasen
- 21 Anschlussmuffe
- 22 Saugschlauch
- 23 Ladegerät*
- 24 Ersatz-Akkupack*
- 25 Saugdüsen*

* ausstattungsabhängig / nicht im Lieferumfang enthalten

6. Inbetriebnahme

 **Überprüfen Sie vor Inbetriebnahme, dass Sie einen für das Gerät geeigneten Akkupack verwenden.**

6.1 Vlies-Filterbeutel (18) einsetzen (siehe Abb. A, Seite 2)

Gerät ausschalten, Rastverschlüsse (2) öffnen. Oberteil (7) vom Staubbehälter (1) nehmen.

Wir empfehlen die Verwendung von Vlies-Filterbeuteln bei:

- Anwendungen, wo kleine Mengen von Feinstaub entstehen (z.B. An- und Abschleifen von Farb- und Lackbeschichtungen, Absaugen von kurzen Bohrarbeiten mit geringen Durchmesser < 10 mm, etc.).
- Einsatz von Maschinen, wie z.B.: Akkuscleifer, Akkukappsägen, Akku Stichsägen, etc.

Bei Verwendung eines Vlies-Filterbeutels ist die Filterabreinigung ohne Funktion.

Vlies-Filterbeutel (18) in Staubbehälter (1) einsetzen wie in Abb.A, Seite 2 abgebildet.

Tragegriff des Staubbehälters (19) in Richtung Rastnasen (20) klappen und einrasten. Oberteil (7) wieder aufsetzen und Rastverschlüsse (2) schließen.

6.2 Akkupack

Vor der Benutzung den Akkupack (8) aufladen.

Laden Sie den Akkupack bei Leistungsabfall wieder auf.

Die optimale Aufbewahrungstemperatur liegt zwischen 10°C und 30°C.

Kapazitäts- und Signalanzeige (12):

- Taste (13) drücken und der Ladezustand wird durch die LED-Leuchten angezeigt.
- Blinkt eine LED-Leuchte, ist der Akkupack fast leer und muss wieder aufgeladen werden.

6.3 Akkupack entnehmen, einsetzen

Entnehmen: Akkupack-Entriegelung (9) drücken und Akkupack (8) herausziehen.

Einsetzen: Akkupack (8) bis zum Einrasten aufschieben.

6.4 Tragegurt

Bei Bedarf Haken des Metabo-Tragegurts an **beiden** Ösen (4) links und rechts am Gerät einhaken. Den Tragegurt auf die gewünschte Länge einstellen.

Tragen:

 Nur ohne angeschlossenen Saugschlauch (22) tragen.

 Das Gerät nur in ausgeschaltetem Zustand tragen.

 Das Gerät darf ausschließlich mit dem Metabo-Tragegurt getragen werden. Das Gerät darf NICHT mit dem Tragegurt um den Hals getragen werden.

7. Das Gerät

7.1 Ein-/Ausschalten

 Vor Einschalten des Geräts den Saugschlauch aus dem Gehäuse entfernen um eine Überhitzung zu vermeiden.

Vor Einschalten des Geräts die entsprechende Saugleistung über Drehschalter (14) einstellen:

„**BOOST**“: hohe Saugleistung

- Arbeiten mit einem Bohr Staubabsaugadapter (DDE 14, 6.30829), empfohlen bei profilierten Oberflächen wie z.B. Teppichböden.

„**ECO**“: mittlere Saugleistung

- Empfohlen bei glatten Oberflächen, geringen staubentwickelnden Akkugeräten (Akkuschleifer, Akkukappsäge, Akku Stichsäge, etc.), ...

„**OFF**“: Aus (Transportsicherung)

- Deaktiviert den Eckschalter (3)

Am Eckschalter (3) das Gerät ein-/ausschalten.

Die Saugleistung kann auch bei laufendem Gerät verändert werden.

7.2 PressClean

Um den Faltenfilter (16) durch einen starken Luftstrom zu reinigen: Drehschalter (14) auf Stellung BOOST, Anschlussmuffe (21) oder Ansaugöffnung (10) zuhalten und dabei Taste (11) mehrmals betätigen (mind. 3-mal drücken).

8. Benutzung

8.1 Trockensaugen

WARNUNG - Diese Maschine ist nur zur Trockenanwendung bestimmt.

Nur mit trockenem Faltenfilter (16), Gerät und Zubehör saugen. Im feuchten Zustand kann Staub haften bleiben und verkrusten.

Gerät darf ohne montierten Faltenfilter (16) nicht eingeschaltet werden.

8.2 Transport

Saugschlauch (22) von Ansaugöffnung (10) abziehen und entsprechend Abb.C auf Seite 2 im Gehäuse unterbringen. Bei Startposition 1. Schlauchende einlegen und im Uhrzeigersinn den Schlauch im Gehäuse um den Sauger herum aufwickeln.

Oberteil (7) muss sicher mit Staubbehälter (1) verbunden sein - prüfen Sie, dass die Rastverschlüsse (2) geschlossen sind.

Drehschalter (14) in Stellung „OFF“ bringen (Transportsicherung).

Ersatz- Akkupack (24) entsprechend der Abb. B auf Seite 2 unterbringen. Entlang der angebrachten Rippen nach unten aufschieben (Pfeilrichtung).

Ladegerät (23) entsprechend der Abb. B auf Seite 2 unterbringen. Entlang der angebrachten Rippen in das Ladegerät-Depot schieben (Pfeilrichtung).

9. Reinigung

9.1 Allgemeine Reinigungshinweise

Staubbehälter (1) und Zubehör mit Wasser reinigen. Oberteil (7) mit feuchtem Tuch abwischen.

Achtung! Dieses Gerät enthält gesundheitsschädlichen Staub. Leerungs- und Wartungsvorgänge, einschließlich der Beseitigung der Staubsammelbehälter, dürfen nur von Fachleuten durchgeführt werden, die entsprechende Schutzausrüstung tragen.

Behälterentleerung

 Nur zulässig bei Stäuben mit Arbeitsplatzgrenzwerten > 1mg/m³.

- Drehschalter (14) in Stellung „OFF“
- Akkupack (8) entnehmen.
- Rastverschlüsse (2) öffnen. Oberteil (7) vom Staubbehälter (1) nehmen.
- Behälter auskippen.

Vlies-Filterbeutel entsorgen

- Drehschalter (14) in Stellung „OFF“
- Akkupack (8) entnehmen.

- Rastverschlüsse (2) öffnen. Oberteil (7) vom Behälter (1) nehmen.
- Tragegriff des Staubbehälters umlegen (entrasten).
- Vlies-Filterbeutel (18) vorsichtig herausnehmen und mithilfe der Zugbänder den Vlies-Filterbeutel verschließen.
- Sauggut gemäß den gesetzlichen Bestimmungen entsorgen.

Faltenfilter über PressClean reinigen

- Faltenfilter entsprechend Kapitel 7.2 reinigen

Faltenfilter manuell reinigen

- Faltenfilter entsprechend Kapitel 10.2 entnehmen
- Den am Faltenfilter (16) haftenden Schmutz von Zeit zu Zeit akklopfen. Bei starker Verschmutzung kann der Filter mit Wasser (max. 3x, dann neuen Faltenfilter einsetzen) und einer weichen Bürste gereinigt werden. Anschließend gut trocknen lassen.

10. Wartung

10.1 Allgemeine Hinweise

 Vor jeder Wartung, das Gerät ausschalten und den Akku entfernen.

 Das Gerät reinigen (siehe Kapitel 9).

Zur Wartung durch den Benutzer muss der Sauger auseinandergenommen, gereinigt und gewartet werden, soweit es durchführbar ist, ohne dabei eine Gefahr für das Wartungspersonal und andere Personen hervorzurufen.

Vorsichtsmaßnahmen

Geeignete Vorsichtsmaßnahmen beinhalten Reinigung vor der Demontage, Vorsorge treffen für örtliche gefilterte Zwangsentlüftung, an der der Sauger demontiert wird, Reinigung des Wartungsbereichs und geeignete persönliche Schutzausrüstung.

Bei der Durchführung von Wartungs- oder Reparaturarbeiten müssen alle verunreinigten Gegenstände, die nicht zufrieden stellend gereinigt werden können, entsorgt werden. Solche Gegenstände müssen in undurchlässigen Beuteln in Übereinstimmung mit den gültigen Bestimmungen für die Beseitigung solchen Abfalls entsorgt werden.

10.2 Faltenfilter (16) erneuern

- Faltenfilter vor dem Wechsel noch einmal abreinigen („PressClean“ siehe Kapitel 7.2)
- Drehschalter (14) in Stellung „OFF“
- Akkupack (8) entnehmen.
- Rastverschlüsse (2) öffnen. Oberteil (7) vom Staubbehälter (1) nehmen.
- Drehverriegelung (17) unten am Oberteil (siehe Abb. A, Seite 2) so verdrehen, dass Faltenfilter (16) entnommen werden kann.
- Den entnommenen Faltenfilter (16) sofort in einen staubdichten Kunststoffbeutel verschließen und bestimmungsgemäß entsorgen.
- Neuen Faltenfilter (16) einsetzen, Drehverriegelung (17) schließen. Dabei auf sauberen und festen Sitz des Faltenfilters achten.

10.3 Technische Überprüfung

Es ist mindestens jährlich vom Hersteller oder einer unterwiesenen Person eine staubtechnische Überprüfung durchzuführen, z. B. auf Beschädigung des Filters, Dichtigkeit des Gerätes.

11. Störungsbeseitigung

Nachlassen der Saugleistung:

Beachten Sie die Hinweise im Kapitel 9. Reinigung.

- Faltenfilter (16) verschmutzt? - reinigen.
- Vlies-Filterbeutel (18) voll? - wechseln.
- Staubbehälter (1) voll? - entleeren.
- Düse, Rohre oder Schlauch verstopft? - reinigen.
- Akkupack (8) schwach? - Akkupack (8) laden / wechseln

Gerät läuft nicht an:

- Akkupack (8) leer? - Akkupack (8) laden / wechseln.
- Drehschalter (14) in Stellung „OFF“ ? - Drehschalter (14) auf „ECO“ oder „BOOST“ stellen. Siehe Kapitel 7.1.

Am Auslass treten Partikel aus:

- Faltenfilter defekt? - Faltenfilter kontrollieren und ggf. austauschen (s. Kapitel 10.2).

Das Gerät wurde selbsttätig abgeschaltet:

Ursachen und Abhilfe:

- **Akkupack fast leer:** (Die Elektronik schützt den Akkupack vor Schaden durch Tiefentladung). Blinkt eine LED-Leuchte (12), ist der Akkupack fast leer. Ggf. Taste (13) drücken und den Ladezustand an den LED-Leuchten (12) prüfen. Ist der Akkupack fast leer, muss er wieder aufgeladen werden!
- Akkupack nicht richtig eingeschoben: Überprüfen und korrigieren.
- Länger andauernde Überlastung des Geräts führt zur **Temperaturabschaltung**.

Lassen sie Gerät oder Akkupack abkühlen.

Hinweis: Wird der Saugschlauch vor Einschalten des Geräts nicht aus dem Gehäuse entfernt, führt dies zur Überhitzung des Geräts.

Hinweis: Fühlt sich der Akkupack sehr warm an, ist das Abkühlen des Akkupacks in einem „AIR COOLED“-Ladegerät schneller möglich.

 **Keine Eingriffe in das Gerät vornehmen. Wenden Sie sich an eine autorisierte Werkstatt oder den Metabo-Kundendienst (siehe Kapitel 13. Reparatur)**

12. Zubehör

Verwenden Sie nur original Metabo-Akkupacks und Metabo Zubehör.

Verwenden Sie nur Zubehör, das die in dieser Betriebsanleitung angegebenen Anforderungen und Kenndaten erfüllt.

Wenn Sie Zubehör benötigen, wenden Sie sich bitte an Ihren Händler.

A Ladegeräte: ASC 30-36 V, ASC 15, ASC 30,

etc.

- B Akkupacks verschiedener Kapazität. Kaufen Sie nur Akkupacks mit der zu Ihrem Gerät passenden Spannung: 5,2 Ah (6.25592); 4,0 Ah (6.25591); 3,0 Ah (6.25594); etc.
- C Saugschlauch (6.30171)
- D Düsen: Saugdüse (6.30320); Fugendüse (60.30323)
- E Flachfaltenfilter (6.30172)
- F HEPA-Flachfaltenfilter (6.30175)
- G Vlies-Filterbeutel (6.30173)
- H Rollbrett (6.30174)

Zubehör-Komplettprogramm siehe www.metabo.com oder Katalog.

13. Reparatur

Reparaturen an Geräten dürfen nur durch eine Elektrofachkraft ausgeführt werden!

Nur original Metabo-Ersatzteile verwenden.

Mit reparaturbedürftigen Metabo Elektrowerkzeugen wenden Sie sich bitte an Ihre Metabo-Vertretung. Adressen siehe www.metabo.com.

Ersatzteillisten können Sie unter www.metabo.com herunterladen.

14. Umweltschutz

Akkupacks nicht ins Wasser werfen.



Schützen Sie die Umwelt und werfen Sie Elektrowerkzeuge und Akkupacks nicht in den Hausmüll. Befolgen Sie nationale Vorschriften zu getrennter Sammlung und zum Recycling ausgedienter Maschinen, Verpackungen und Zubehör.

Vor dem Entsorgen den Akkupack im Elektrowerkzeug entladen. Die Kontakte gegen Kurzschluss sichern (z. B. mit Klebeband isolieren).

15. Technische Daten

Erläuterungen zu den Angaben auf Seite 2.

Änderungen im Sinne des technischen Fortschritts vorbehalten.

K = Staubklasse. Gemäß EN 60335-2-69.

LxBxH = Außenmaße

U = Netzspannung

S_Ø = Saugschlauchdurchmesser

S_L = Saugschlauchlänge

p_{U1} = max. Unterdruck (am Schlauch)

p_{U2} = max. Unterdruck (am Gebläse)

A = Filterfläche

V_{l/min1} = Luftleistung (am Schlauch)

V_{l/min2} = Luftleistung (am Gebläse)

D_{max1} = max. Durchflussmenge (am Schlauch)

D_{max2} = max. Durchflussmenge (am Gebläse)

V = max. Behältervolumen

Typische A-bewertete Schallpegel:

L_{pA} = Schalldruckpegel

L_{WA} = Schallleistungspegel

K_{pA}, K_{WA} = Unsicherheit

de DEUTSCH

Beim Arbeiten kann der Geräuschpegel 80 dB(A) überschreiten.



Gehörschutz tragen!

Messwerte ermittelt gemäß EN 60704.

== Gleichstrom

Die angegebenen technischen Daten sind toleranzbehaftet (entsprechend den jeweils gültigen Standards).

Original operating instructions

1. Declaration of Conformity

We, being solely responsible, hereby declare that these extraction devices, identified by type and serial number *1), meet all relevant requirements of directives *2) and standards *3). Technical documents for *4) - see page 3.

2. Specified Conditions of Use

L The vacuum cleaner is suitable for the vacuuming of dust, solid materials (broken glass, nails etc.), with the exception of material that is hotter than 60 °C.

The vacuum cleaner is suited for the separation of dry, non-flammable dust, wood dust and dangerous dust with workplace limit values > 1 mg/m³.

WARNING - This device is only intended for dry use.

This device is not designed for use by persons (including children) with physical, sensory or mental disabilities, or with insufficient experience and/or knowledge, unless they are supervised by a person responsible for their safety, or have received instructions on how to use the device by this person.

Pay attention to the country-specific regulations, as well as the specifications of the material producer.

This product is designed for commercial use, for example in hotels, schools, hospitals, factories, shops, offices and rental companies.

Dust containing asbestos must not be vacuumed.

Inflammable dust must not be vacuumed.

No inflammable or explosive solvents, material saturated with solvent, dust that represents an explosion hazard, liquids of any kind, thinner or material that is hotter than 60 °C are allowed to be vacuumed. This would cause an explosion and fire hazard! You are not allowed to use the device in the vicinity of inflammable gases or substances.

The user bears sole responsibility for any damage caused by inappropriate use.

Generally accepted accident prevention regulations and the enclosed safety information must be observed.

3. General Safety Information



Before using the device, carefully read through and familiarise yourself with all the enclosed safety information and the Operating Instructions. Keep all enclosed documentation for future reference, and ensure that you only

pass on your vacuum clean together with this documentation.



Before using the device, the user must receive information, instructions and training material on using the device and the materials for which it is to be used (including details on safe disposal of the extracted material).

4. Special Safety Instructions



For your own protection and for the protection of your vacuum cleaner, pay attention to all parts of the text that are marked with this symbol!

Never allow children to use the device.

Children should be supervised to ensure that they do not play with the tool.

Caution! Only use accessories that are included with the device or specified operating Instructions. The use of other accessories may impair safety.

You must not perform any work other than that described here.

In the event of misuse, improper operation or unprofessional repair work no liability shall be assumed by us for any damage incurred.

Before fitting the battery pack, make sure that the machine is switched off.

Remove the battery pack from the machine before making any adjustments, changing tools, maintaining or cleaning.

 Protect battery packs from water and moisture!

 Do not expose battery packs to fire!

Do not use faulty or deformed battery packs!
Do not open battery packs!
Do not touch or short circuit battery pack contacts!

 A slightly acidic, flammable fluid may leak from defective Li-ion battery packs!

 If battery fluid leaks out and comes into contact with your skin, rinse immediately with plenty of water. If battery fluid leaks out and comes into contact with your eyes, wash them with clean water and seek medical attention immediately!

If the machine is defective, remove the battery pack from the machine.

Do not operate devices or accessories under the following conditions:

- If the device has recognisable damage (cracks/breaks),
- Battery pack is defective,
- If there is a suspected non-visible defect (after a fall).

Do not point the nozzle, hose or tube at people or animals.

Never sit or stand on the device.

The tool must be loaded with max. 100kg.

Always set up the hose so there is no danger of tripping.

Do not leave the device unattended.

The vacuum cleaner should not be used or stored outside.

 **IMPORTANT** - This machine must only be used or stored indoors.

Acids, acetone and solvents can corrode the device components.

 Prior to any servicing work, cleaning of the and after each use, switch off the device and pull out the mains plug.

Steam cleaners and high-pressure cleaners must not be used to clean the vacuum cleaner.

Mould contamination can result if the appliance is not cleaned for an extended period, especially if used in areas where foodstuffs are processed: Always clean and disinfect the vacuum cleaner immediately after use.

Never open the device outdoors during rain or storms.

Do not use the device in low (<-20°C) or very high (>40°C) temperatures.

The device must not be operated in areas with an explosion hazard.

Ensure that the vacuum cleaner is steady.

Prior to switching on the vacuum cleaner, the suction hose must be removed from the housing to avoid overheating.

If the extracted air is discharged into the room, ensure there is an adequate air change rate (L) in the room. Observe the regulations that apply in your country.

 **Caution!** This device contains dust that is harmful to health.

Discharge and maintenance operations (including disposal of the dust collection containers) must only be carried out by qualified specialists wearing appropriate protective clothing and equipment.



Warning - general danger!



Caution! Do not use the device until you have read the operating Instructions.

WARNING - Operating staff must be provided with appropriate instruction on how to use this vacuum cleaner.

Warning sign for machines with dust class L:



While the device is suitable for extracting substances that pose a slight threat to health, it is not appropriate for reducing wood dust in inhaled air.

Dust from material such as paint containing lead, some wood species, minerals and metal may be harmful. Contact with or inhalation of the dust may cause allergic reactions and/or respiratory diseases to the operator or bystanders. Certain kinds of dust are classified as carcinogenic such as oak and beech dust especially in conjunction with additives for wood conditioning (chromate, wood preservative).

Transport of li-ion battery packs:

The shipping of Li-ion battery pack is subject to laws related to the carriage of hazardous goods (UN 3480 and UN 3481). Inform yourself of the currently valid specifications when shipping li-ion battery packs. If necessary, consult your freight forwarder. Certified packaging is available from Metabo.

Only send the battery pack if the housing is intact and no fluid is leaking. Remove the battery pack from the machine for shipping. Prevent the contacts from short-circuiting (e.g. by protecting them with adhesive tape).

5. Overview

See page 3.

- 1 Dust container
- 2 Snap locks
- 3 Corner switch On/Off
- 4 Eyelet to attach a carry strap
- 5 Handle
- 6 Cover
- 7 Upper part
- 8 Battery pack *
- 9 Battery pack release button
- 10 Suction opening
- 11 Button for filter cleaning "PressClean" (PC)
- 12 Capacity and signal indicator (battery pack)
- 13 Capacity indicator button
- 14 Rotary switch BOOST/ ECO/ OFF
- 15 Unlocking mechanism cove
- 16 Fluted filter
- 17 Twist-lock fluted filter
- 18 Fleece filter bag
- 19 Carry handle dust container
- 20 Latches
- 21 Connecting sleeve
- 22 Suction hose
- 23 Battery charger*
- 24 Spare battery pack *
- 25 Suction nozzles*

* depending on equipment/not included in scope of delivery

6. Initial Operation



Prior to use, check that you are using a battery pack suitable for the device.

6.1 Use a fleece filter bag (18) (see fig. A, page 2)

Switch off the device, remove the mains plug and open the snap locks (2). Remove the upper part (7) of the device from the dust container (1).

We recommend using fleece filter bags for:

- Applications, where small amounts of fine dust are created (e.g. spot-grinding and grinding of paint and lacquer coatings, extraction of drilling applications with small diameters < 10 mm of short duration, etc.).
- Use of machines, such as: cordless grinders, cordless mitre saws, cordless jigsaws, etc.

When using a fleece filter bag the filter cleaning is non-functional.

Insert a fleece filter bag (18) in the dust container (1) as shown in fig. A, page 2. Fold the carry handle of the dust container (19) in direction of latches (20) and engage. Replace the upper part (7) and close the snap locks (2).

6.2 Battery pack

Charge the battery pack (8) before use.

Recharge the battery pack if performance diminishes.

The ideal storage temperature is between 10°C and 30°C.

Capacity and signal indicator (12):

- Press the button (13); the LEDs indicate the charge level.
- The battery pack is almost flat and must be recharged if one LED is flashing.

6.3 Removing and inserting the battery pack

Remove: Press the battery pack release button (9) and remove the battery pack (8).

To insert: Slide the battery pack (8) in until it engages.

6.4 Carrying strap

If required, hook the Metabo carry strap into **both** eyelets (4) left and right of the device. Set the carry strap to the desired length.

Carrying:

 Carry only without connected suction hose (22).

 Carry the device only when switched off.

 The tool must be carried only with the Metabo carry strap.

The machine must **NOT** be carried with the carrying strap around your neck.

7. The device

7.1 Switching on/off

 Prior to switching on the vacuum cleaner, the suction hose must be removed from the housing to avoid overheating.

Prior to switching on the device set the respective suction power via the rotary switch (14):

“**BOOST**”: high suction power

- working with a drill vacuum cleaner adapter (DDE 14, 6.30829), recommended for profiled surface such as e.g. carpets.

“**ECO**”: medium suction power

- recommended for smooth surfaces, cordless tools with low dust generation (cordless grinders, cordless mitre saws, cordless jigsaws, etc.).

“**OFF**”: Off (transport lock)

- deactivates the corner switch (3)

Use the corner switch (3) to turn the machine On/Off.

The suction power can also be changed with the machine in operation.

7.2 PressClean

To clean the pleated filter (16) using a strong air flow: Put the rotary switch (14) in BOOST position, cover connecting sleeve (21) or suction opening (10) with the hand and press the button (11) several times (at least 3 times).

8. Use

8.1 Dry Vacuuming

WARNING - This device is only intended for dry use.

Vacuum only with dry pleated filter (16), device and accessories. If the cartridge is damp, dust may stick and form a crust.

The device must not be switched on without pleated filter in place (16).

8.2 Transport

Remove suction hose (22) from the suction opening (10) and store in housing according to fig. C on page 2. In start position 1 Insert hose end and wind the hose in the housing around the vacuum cleaner in clockwise direction.

The upper part (7) must be securely sealed to the dust container (1) - check that the snap locks (2) are closed.

Put rotary switch (14) in “OFF” position (transport lock).

Store spare battery pack (24) according to figure B on page 2. Push open downwards along the ridges (direction of arrow).

Store charger (23) according to figure B on page 2. Push into the charger storage along the ridges (direction of arrow).

9. Cleaning

9.1 General Cleaning Instructions

Clean the dust container (1) and accessories with water. Wipe the upper part (7) with a damp cloth.

Caution! This device contains dust that is harmful to health. Discharge and maintenance operations (including disposal of the dust collection containers) must only be carried out by qualified specialists

wearing appropriate protective clothing and equipment.

Emptying the Container

 Only permitted for dusts with occupational exposure limits > 1 mg/m³.

- Put rotary switch (14) in "OFF" position
- Remove battery pack (8).
- Open the snap locks (2). Remove the upper part (7) of the device from the dust container (1).
- Tip out the container.

Disposing of the Fleece Filter Bag

- Put rotary switch (14) in "OFF" position
- Remove battery pack (8).
- Open the snap locks (2). Remove the upper part (7) of the device from the container (1).
- Fold down the carry handle of the dust container (unlock).
- Carefully remove the fleece filter bag (18) and close the fleece filter bag using the drawstrings.
- Dispose of the vacuumed material in accordance with legal regulations.

Clean the pleated filter via PressClean

- Clean the pleated filter according to chapter 7.2

Clean the pleated filter manually

- Remove the pleated filter according to chapter 10.2
- Occasionally tap the pleated filter to remove (16) any dust that has gathered on it. If the filter is very dirty, you can clean it with water (max. 3x, then insert new pleated filter) and a soft brush. Allow to filter to dry properly afterwards.

10. Maintenance

10.1 General instructions

 Before performing any maintenance, always switch off the device and remove the mains plug.

 Clean the device (see chapter 9.).

For maintenance by the user, the vacuum cleaner must be taken apart, cleaned and maintained, to the extent possible, without endangering maintenance staff or other people.

Preventive measures

Appropriate preventive measures include: cleaning the device before disassembly; providing local filtered forced ventilation where the vacuum cleaner is disassembled; cleaning of the maintenance area and providing suitable personal protective clothing and equipment.

When carrying out maintenance or repairs, it is essential to dispose of any contaminated objects that cannot be adequately cleaned. These objects must be disposed of using impermeable bags and in accordance with the applicable regulations for removing such waste.

10.2 Replacing the pleated filter (16)

- Clean the pleated filter again before replacement ("PressClean" see chapter 7.2)
- Put rotary switch (14) in "OFF" position

- Remove battery pack (8).
- Open the snap locks (2). Remove the upper part (7) of the device from the dust container (1).
- Turn the twist lock (17) at the bottom of the upper part (see fig. A, page 2) in such a way that the pleated filter (16) can be removed.
- Seal the removed pleated filter (16) immediately in a dust-tight plastic bag and dispose of it in accordance with regulations.
- Insert new pleated filter (16), close twist lock (17). Ensure proper and secure position.

10.3 Technical inspection

At least once a year, the manufacturer or a suitably qualified and trained person must carry out a dust test, e.g. to check for damage to the filter, verify that the device is air-tight.

11. Troubleshooting

Reduction in suction power:

See the instructions in the chapter on 9. Cleaning.

- Is the pleated filter (16) dirty? - clean.
- Fleece filter bag (18) full? - replace.
- Is the dust container (1) full? - empty.
- Nozzle, tubes or hose blocked? - clean.
- Is the battery pack (8) weak? - Charge/replace battery pack (8)

Device will not start:

- Is the battery pack (8) empty? - Charge/replace battery pack (8).
- Is the rotary switch (14) in "OFF" position? - Put rotary switch (14) to "ECO" or "BOOST". See chapter 7.1.

Particles are discharged at the outlet:

- Is the pleated filter defective? - Check the pleated filter and replace if required (see chapter 10.2).

The machine has shut down by itself:

Causes and remedies:

- **Battery pack almost flat:** (the electronics prevent the battery pack from discharging totally and avoid damage). If one LED is flashing, the battery pack (12) is almost flat. If necessary, press the button (13) and check the LEDs (12) to see the charge level. If the battery pack is almost flat, it must be recharged.
- Battery pack is not inserted properly: Check and correct.
- Long continuous overloading of the machine will activate the **temperature cut-out**.

Leave the machine or battery pack to cool.

Note: if the suction hose is not removed from the housing prior to switching on the device, this will lead to overheating of the device.

Note: if the battery pack feels very warm, the pack will cool more quickly in an "AIR COOLED" charger.

 **Do not interfere with the device. Contact an authorized workshop or Metabo's after-sales service department (see chapter 13. on Repairs).**

12. Accessories

Only use original Metabo battery packs and Metabo accessories.

Use only accessories that fulfil the requirements and specifications listed in these operating instructions.

If you need any accessories, check with your dealer.

- A Chargers: ASC 30-36 V, ASC 15, ASC 30, etc.
- B Battery packs with different capacities.
Purchase only battery packs with the voltage matching your device: 5.2 Ah (6.25592); 4.0 Ah (6.25591); 3.0 Ah (6.25594); etc.
- C Suction hose (6.30171)
- D Nozzles: suction nozzle (6.30320); crevice nozzle (6.30323)
- E Flat pleated filter (6.30172)
- F Flat pleated filter (HEPA) (6.30175)
- G Fleece filter bag (6.30173)
- H Dolly (6.30174)

See www.metabo.com or the catalogue for a complete range of accessories.

13. Repairs

Repairs to devices must be carried out by qualified electricians only!

Use only original Metabo spare parts.

Contact your local Metabo representative if you have Metabo power tools requiring repairs. See www.metabo.com for addresses.

You can download a list of spare parts from www.metabo.com.

14. Environmental Protection

Do not allow battery packs to come into contact with water!



Protect the environment, and do not dispose of power tools and battery packs with household waste. Observe national regulations on separated collection and recycling of disused machines, packaging and accessories.

Discharge the battery pack in the power tool before disposal. Prevent the contacts from short-circuiting (e.g. by protecting them with adhesive tape).

15. Technical Specifications

Explanatory notes on the specifications on page 2.

Changes due to technological progress reserved.

K = dust class. As per EN 60335-2-69.

L_{xwxh} = External dimensions

U = Mains voltage

S_∅ = Suction hose diameter

S_L = Suction hose length

p_{U1} = max. vacuum (at the hose)

p_{U2} = max. vacuum (at the blower)

A = Filter area

V_{l/min1} = Air flow rate (at the hose)

V_{l/min2} = Air flow rate (at the blower)

D_{max1} = max. flow rate (at the hose)

D_{max2} = max. flow rate (at the blower)

V = max. container volume

Typical A-effective perceived sound levels:

L_{pA} = Sound pressure level

L_{WA} = Acoustic power level

K_{pa}, K_{WA} = Uncertainty

During operation the noise level can exceed 80 dB(A).



Wear ear protectors!

Measured values determined in conformity with EN 60704.

⇐ Direct current

The technical specifications quoted are subject to tolerances (in compliance with the relevant valid standards).

Instructions d'utilisation originales

1. Déclaration de conformité

Nous déclarons sous notre seule responsabilité que ces aspirateurs sur table, identifiés par le type et le numéro de série *1), sont conformes à toutes les prescriptions applicables des directives *2) et normes *3). Documents techniques pour *4) - voir page 3.

2. Utilisation conforme à l'usage

L Cet aspirateur est conçu pour l'aspiration de la poussière et de corps solides (éclats de verre, clous, etc.), mais il ne peut pas aspirer des matériaux dont la température dépasse 60 °C.

Cet aspirateur est conçu pour éliminer les poussières sèches, non inflammables, les poussières de bois et les poussières dangereuses avec des valeurs limites autorisées pour le poste de travail > 1 mg/m³.

AVERTISSEMENT - Cette machine peut uniquement être utilisée avec des matières sèches.

Cet appareil ne doit pas être utilisé par des personnes présentant des capacités physiques, sensorielles ou mentales réduites ou manquant d'expérience et/ou de connaissances, sauf si elles sont surveillées par une personne responsable de leur sécurité ou qu'elles reçoivent des instructions sur l'utilisation de l'appareil.

Veillez respecter les dispositions spécifiques au pays, ainsi que les indications du fabricant des matériaux.

Ce produit convient à un usage professionnel, par exemple dans les hôtels, les écoles, les hôpitaux, les usines, les magasins et les bureaux.

Il est interdit d'aspirer des poussières contenant de l'amiante.

Il est interdit d'aspirer des poussières inflammables.

Il est interdit d'aspirer des solvants inflammables ou explosifs, des matières imprégnées de solvants, des poussières explosives, des liquides, des solutions ou des matières dont la température est supérieure à 60 °C. Cela risque de provoquer une explosion et un incendie ! L'appareil ne doit pas être utilisé à proximité de gaz et de substances inflammables.

L'utilisateur est entièrement responsable de tous les dommages résultant d'une utilisation non conforme.

Il est impératif de respecter les consignes générales de prévention contre les accidents ainsi que les consignes de sécurité ci-jointes.

3. Consignes générales de sécurité



Avant d'utiliser l'appareil, lisez attentivement et entièrement les consignes de sécurité ainsi que le mode d'emploi fournis. Conservez les documents fournis et veillez à les remettre avec l'appareil à tout utilisateur concerné.



Avant toute utilisation, l'utilisateur doit recevoir les informations, instructions et formations nécessaires à l'utilisation de l'appareil et des substances pour lesquelles l'appareil peut être utilisé, ainsi que les consignes de sécurité concernant l'élimination du matériel acheté.

4. Consignes de sécurité particulières



Pour des raisons de sécurité et afin de protéger l'appareil, respectez les passages de texte marqués de ce symbole !

Ne jamais laisser les enfants utiliser l'appareil.

Les enfants doivent être surveillés afin d'assurer qu'ils ne jouent pas avec l'appareil.

Attention ! Utiliser exclusivement les accessoires fournis avec l'appareil ou indiqués dans le mode d'emploi. L'utilisation d'autres accessoires risque d'affecter la sécurité.

Il est interdit d'exécuter d'autres travaux que ceux décrits dans la présente notice.

Nous déclinons toute responsabilité pour les éventuels dommages en cas d'utilisation ou de réparation non conforme.

S'assurer que l'outil est débranché avant d'installer la batterie.

Retirer la batterie de l'outil avant toute opération de réglage, de changement d'accessoire, de maintenance ou de nettoyage.

 Protéger les batteries de l'humidité !

 Ne pas exposer les batteries au feu !

Ne pas utiliser de batteries défectueuses ou déformées !

Ne pas ouvrir les batteries !

Ne jamais toucher ni court-circuiter entre eux les contacts d'une batterie.

 Une batterie Li-Ion défectueuse peut occasionner une fuite de liquide légèrement acide et inflammable !

 En cas de fuite d'acide de batterie et de contact avec la peau, rincer immédiatement et abondamment à l'eau. En cas de projection dans les yeux, les laver à l'eau propre et consulter immédiatement un médecin ! Si la machine est défectueuse, retirer la batterie.

Ne pas mettre les appareils et les accessoires en marche lorsque :

- l'appareil présente des dommages visibles (fêlures/ cassures),
- la batterie est défectueuse,
- on soupçonne la présence d'un défaut invisible (après une chute).

Ne pas diriger la buse, le flexible ou le tube vers des personnes ou des animaux.

Ne jamais monter ni s'asseoir sur l'appareil.

La charge maximale admise de l'appareil est de 100 kg.

Toujours poser le flexible de manière à ce que personne ne risque de trébucher dessus.

Ne pas laisser l'appareil sans surveillance.

L'aspirateur ne peut pas être utilisé ou rangé à l'extérieur.

 **ATTENTION** - Cette machine peut uniquement être utilisée et rangée à l'intérieur.

Les acides, l'acétone et les solvants peuvent attaquer les pièces de l'appareil.

 Éteindre l'appareil et retirer la batterie avant chaque entretien ou nettoyage de l'appareil.

Les appareils à jet de vapeur et les nettoyeurs haute pression ne peuvent pas être utilisés pour nettoyer l'aspirateur.

Contamination microbienne due à l'absence de nettoyage à long terme, notamment en cas d'utilisation pour le traitement de produits alimentaires : toujours nettoyer et désinfecter l'appareil immédiatement après utilisation.

Ne jamais ouvrir l'appareil à l'extérieur par temps de pluie ou en cas d'orage.

Ne pas utiliser l'appareil lorsque la température est très basse (< -20 °C) ou très élevée (> 40 °C).

L'appareil ne doit pas être utilisé dans des locaux à atmosphère explosive.

Vérifier que le support de l'aspirateur est correctement fixé.

Avant de mettre l'aspirateur en marche, le flexible d'aspiration doit être sorti du boîtier afin d'éviter tout risque de surchauffe.

Si l'air d'évacuation est rejeté dans la pièce, celle-ci doit présenter un taux de renouvellement de l'air L suffisant. Se reporter à la réglementation nationale.

 Attention ! Cet appareil contient des poussières toxiques. Les travaux de vidage et de maintenance, y compris l'élimination du réservoir à poussière, doivent être exécutés par un personnel spécialisé portant un équipement de protection approprié.

 Danger !

 Attention ! Ne pas utiliser cet appareil avant d'en avoir lu le mode d'emploi.

AVERTISSEMENT - Les opérateurs doivent recevoir des instructions appropriées sur l'utilisation de ces aspirateurs.

Plaque d'avertissement pour les outils de la classe de poussières L :



L'appareil convient à l'aspiration de matériaux légèrement toxiques. L'appareil ne convient pas pour éliminer la poussière de bois dans l'air ambiant.

Les poussières de matériaux comme les peintures au plomb, certaines essences de bois, les minéraux et les métaux, peuvent s'avérer toxiques. Toucher ou inhaler ces poussières peut entraîner des réactions allergiques et/ou des maladies respiratoires chez l'utilisateur ou les personnes se trouvant à proximité.

Certaines poussières provenant par exemple du chêne ou du hêtre sont considérées comme cancérigènes, particulièrement lorsqu'elles sont associées à des adjuvants de traitement du bois (chromate, produit de protection du bois).

Transport de batteries Li-Ion :

L'expédition de batteries Li-Ion est soumise à la législation sur les produits dangereux (UN 3480 et UN 3481). Lors de l'envoi de batteries Li-Ion, renseignez-vous sur les prescriptions actuellement valables. Le cas échéant, veuillez vous renseigner auprès de votre transporteur. Un emballage certifié est disponible chez Metabo.

Envoyez uniquement des batteries dont le boîtier est intact et qui ne présentent pas de fuite. Retirez la batterie de la machine pour

l'envoyer. Protégez les contacts contre les courts-circuits (par exemple en les isolant à l'aide de ruban adhésif).

5. Vue d'ensemble

Voir page 3.

- 1 Collecteur de poussière
- 2 Fermetures à crans
- 3 Interrupteur d'angle de marche/arrêt
- 4 Œillets pour la fixation de la sangle de transport
- 5 Poignée de transport
- 6 Couvercle
- 7 Partie supérieure
- 8 Batterie*
- 9 Déverrouillage de la batterie
- 10 Orifice d'aspiration
- 11 Touche pour le nettoyage du filtre « PressClean » (PC)
- 12 Indicateur de capacité et de contrôle (batterie)
- 13 Touche de l'indicateur de capacité
- 14 Interrupteur rotatif BOOST/ ECO/ OFF
- 15 Déverrouillage du couvercle
- 16 Filtre à plis
- 17 Bouton rotatif de verrouillage du filtre à plis
- 18 Sac filtrant en fibres
- 19 Poignée de transport du collecteur de poussière
- 20 Crans d'arrêt
- 21 Manchon de raccord
- 22 Flexible d'aspiration
- 23 Chargeur*
- 24 Batterie de rechange*
- 25 Buses d'aspiration

* en fonction de l'équipement / non compris dans l'équipement standard

6. Mise en service

 **Avant la mise en service, vérifiez si la batterie est adaptée à l'appareil.**

6.1 Installer le sac filtrant en fibres (18) (voir fig. A, page 2)

Éteindre l'appareil, ouvrir les fermetures à crans (2). Retirer la partie supérieure (7) du collecteur de poussière (1).

Nous conseillons d'utiliser des sacs filtrants en fibres pour :

- les applications qui génèrent l'émission de petites quantités de poussières fines sont émises (par exemple en cas de ponçage de revêtements de peinture et de vernis, pour aspirer des petits trous d'alésage avec un faible diamètre < 10 mm, etc.).
- l'utilisation de machines comme les meuleuses d'angle sans fil, les scies à onglets et radiales sans fil, les scies à guichet sans fil, etc.

En cas d'utilisation d'un sac filtrant en fibres, le nettoyage du filtre n'est pas nécessaire.

Installer le sac filtrant en fibres (18) dans le collecteur de poussière (1) comme indiqué sur la fig. A, page 2. Rabattre la poignée de transport du collecteur de poussière (19) en direction des crans d'arrêt (20) et l'encliqueter. Replacer la partie supérieure (7) et fermer les fermetures à crans (2).

6.2 Batterie

Charger la batterie (8) avant l'utilisation.

En cas de baisse de puissance, recharger la batterie.

La température de stockage optimale se situe entre 10 °C et 30 °C.

Indicateur de capacité et de contrôle (12) :

- appuyer sur la touche (13) pour afficher l'état de charge par le biais des voyants LED.
- Si un voyant LED clignote, la batterie est presque épuisée et doit être rechargée.

6.3 Retrait et mise en place de la batterie

Retrait : appuyer sur la touche de déverrouillage de la batterie (9) et retirer la batterie (8).

Insertion : insérer la batterie (8) jusqu'à ce qu'elle s'encliquète.

6.4 Sangle de transport

Si nécessaire, accrocher les crochets de la sangle de transport Metabo aux **deux** œillets (4) à gauche et à droite de l'appareil. Régler la sangle de transport à la longueur souhaitée.

Transport :

 Uniquement porter l'appareil lorsque le flexible d'aspiration (22) n'est pas raccordé.

 Uniquement transporter l'appareil lorsqu'il est éteint.

 L'appareil peut uniquement être transporté avec la sangle de transport Metabo. L'appareil ne peut PAS être transporté avec la sangle de transport au tour du cou.

7. Mise en marche /arrêt

7.1 de l'appareil

 Avant de mettre l'appareil en marche, le flexible d'aspiration doit être sorti du boîtier afin d'éviter tout risque de surchauffe.

Avant de mettre l'appareil en marche, régler la puissance d'aspiration à l'aide de l'interrupteur rotatif (14) :

- « **BOOST** » : puissance d'aspiration élevée
 - Travaux avec un adaptateur d'aspiration pour le perçage (DDE 14, 6.30829), recommandée pour les surfaces profilées comme les moquettes.
- « **ECO** » : puissance d'aspiration moyenne
 - Recommandée pour les surfaces lisses, les appareils sans fil à faible émission de poussière (meuleuses d'angle sans fil, scies à onglets et radiales sans fil, scies à guichet sans fil, etc.), ...

- « OFF » : arrêt (sécurité pour le transport)
- Désactive l'interrupteur d'angle (3)

Mettre en marche/arrêter l'appareil à l'aide de l'interrupteur d'angle (3).

La puissance d'aspiration peut également être modifiée lorsque l'appareil est en marche.

7.2 PressClean

Pour nettoyer le filtre à plis (16) à l'aide d'un flux d'air puissant : placer l'interrupteur rotatif (14) en position BOOST, fermer le manchon de raccord (21) ou l'orifice d'aspiration (10) et actionner plusieurs fois la touche (11) (au moins 3 fois).

8. Utilisation

8.1 Aspiration de poussières

AVERTISSEMENT - Cette machine peut uniquement être utilisée avec des matières sèches.

Uniquement aspirer lorsque le filtre à plis (16), l'appareil et les accessoires sont secs. Si ceux-ci sont humides, la poussière risque de s'y accrocher et les encrasser.

Ne pas mettre l'appareil en marche si le filtre à plis (16) n'est pas installé.

8.2 Transport

Retirer le flexible d'aspiration (22) de l'orifice d'aspiration (10) et le ranger dans le boîtier conformément à la fig. C page 2. Placer une extrémité du flexible dans la position de départ 1 et enrouler ensuite le flexible dans le boîtier autour de l'aspirateur dans le sens des aiguilles d'une montre.

La partie supérieure (7) doit être fermement fixée au collecteur de poussière (1) - assurez-vous que les fermetures à crans (2) sont fermées.

Placer l'interrupteur rotatif (14) en position « OFF » (sécurité pour le transport).

Ranger la batterie de rechange (24) conformément à la fig. B à la page 2. La glisser vers le bas le long des rainures (dans le sens de la flèche).

Ranger le chargeur (23) conformément à la fig. B à la page 2. Le glisser dans le compartiment destiné à cet effet le long des rainures (dans le sens de la flèche).

9. Nettoyage

9.1 Consignes générales pour le nettoyage

Nettoyer le collecteur de poussière (1) et les accessoires avec de l'eau. Nettoyer la partie supérieure (7) à l'aide d'un chiffon humide.

Attention ! Cet appareil contient des poussières toxiques. Les travaux de vidage et de maintenance, y compris l'élimination du réservoir à poussière, doivent être exécutés par un personnel spécialisé portant un équipement de protection approprié.

Vidage du réservoir



Uniquement autorisé avec des poussières dont la valeur limite autorisée pour le poste de travail est > 1mg/m³.

- Placer l'interrupteur rotatif (14) en position « OFF »
- Retirer la batterie (8).
- Ouvrir les fermetures crantées (2). Retirer la partie supérieure (7) du collecteur de poussière (1).
- Incliner le réservoir pour le vider.

Éliminer le sac filtrant en fibres

- Placer l'interrupteur rotatif (14) en position « OFF »
- Retirer la batterie (8).
- Ouvrir les fermetures crantées (2). Retirer la partie supérieure (7) du réservoir (1).
- Rabattre la poignée de transport du collecteur de poussière (le déverrouiller).
- Sortir prudemment le sac filtrant en fibres (18) et le fermer à l'aide des cordons.
- Éliminer la poussière conformément aux prescriptions légales.

Nettoyer le filtre à plis à l'aide de la fonction PressClean

- Nettoyer le filtre à plis conformément au chapitre 7.2

Nettoyer manuellement le filtre à plis

- Sortir le filtre à plis conformément au chapitre 10.2
- Éliminer de temps en temps les saletés qui adhèrent sur le filtre à plis (16) en tapotant. En cas d'encrassement important, le filtre peut être nettoyé avec de l'eau (max. 3 x, ensuite le filtre à plis doit être remplacé) et d'une brosse souple. Le laisser ensuite bien sécher.

10. Maintenance

10.1 Consignes générales



Éteindre l'appareil et retirer la batterie avant chaque entretien.



Nettoyer l'appareil (voir chapitre 9.).

Si l'utilisateur se charge de la maintenance, il doit démonter l'aspirateur, le nettoyer et effectuer les travaux de maintenance à condition qu'ils soient réalisables sans mettre le personnel de maintenance ou d'autres personnes en danger.

Mesures de précaution

Les mesures de précaution adaptées comprennent le nettoyage avant le démontage, l'évacuation locale de l'air avec filtre là où l'aspirateur est démonté, le nettoyage de la zone de maintenance et un équipement de protection individuelle adapté.

Lors de tout travail de maintenance ou de réparation, éliminer tous les objets souillés qui ne peuvent pas être suffisamment nettoyés. Ces objets doivent être placés dans des sachets étanches conformément aux prescriptions applicables à l'élimination de ce genre de déchets.

10.2 Remplacer le filtre à plis (16)

- Nettoyer une dernière fois le filtre à plus avant de le remplacer (« PressClean » voir chapitre 7.2)

fr FRANÇAIS

- Placer l'interrupteur rotatif (14) en position « OFF ».
- Retirer la batterie (8).
- Ouvrir les fermetures crantées (2). Retirer la partie supérieure (7) du collecteur de poussière (1).
- Tourner le bouton rotatif de verrouillage (17) dans le bas de la partie supérieure (voir fig. A, page 2) de manière à ce que le filtre à plis (16) puisse être retiré.
- Placer immédiatement le filtre à plis (16) retiré dans un sachet en plastique étanche et l'éliminer conformément aux prescriptions.
- Installer le nouveau filtre à plis (16), fermer le bouton rotatif de verrouillage (17). Veiller à ce que le filtre à plis soit correctement installé et fixé.

10.3 Contrôle technique

Un contrôle doit être effectué au moins une fois par an par le fabricant ou par une personne qualifiée afin de vérifier si le filtre n'est pas endommagé, si l'appareil est étanche, etc.

11. Dépannage

Réduction de la puissance d'aspiration :

Respectez les consignes du chapitre 9. Nettoyage.

- Filtre à plis (16) encrassé ? - Nettoyer.
- Sac filtrant en fibres (18) plein ? - Remplacer.
- Collecteur de poussière (1) plein ? - Vider.
- Buse, tuyau ou flexible bouché(e) ? - Nettoyer.
- Batterie (8) faible ? - Recharger/remplacer la batterie (8)

L'appareil ne démarre pas :

- Batterie (8) déchargée ? - Recharger/remplacer la batterie (8).
- Interrupteur rotatif (14) en position « OFF » ? - Placer l'interrupteur rotatif (14) en position « ECO » ou « BOOST ». Voir chapitre 7.1.

Des particules s'échappent de la sortie :

- Filtre à plis défectueux ? - Contrôler le filtre à plis et le cas échéant le remplacer (voir chapitre 10.2).

L'appareil s'est arrêté tout seul :

Causes et solutions :

- **Batterie presque déchargée** : (Le système électronique protège la batterie de tout dommage dû à la décharge totale). Si un voyant LED clignote (12), cela signifie que la batterie est presque vide. Le cas échéant, appuyer sur la touche (13) et vérifier l'état de charge à l'aide des voyants LED (12). Lorsque la batterie est presque vide, elle doit être rechargée !
- Batterie mal insérée : contrôler et corriger.
- Une surcharge prolongée de l'appareil entraîne un **arrêt automatique dû à la surchauffe**. Laissez refroidir l'appareil ou la batterie.

Remarque : lorsque le flexible d'aspiration n'est pas sorti du boîtier avant la mise en marche de l'appareil, cela entraîne une surchauffe de l'appareil.

Remarque : si une chaleur excessive se dégage de la batterie, il est possible d'accélérer son refroidissement dans un chargeur « AIR COOLED ».

 **Ne procéder à aucune intervention sur l'appareil. Adressez-vous à un centre agréé ou au service après-vente Metabo (voir chapitre 13. Réparations)**

12. Accessoires

Utilisez uniquement des batteries Metabo et des accessoires Metabo originaux.

Utiliser exclusivement des accessoires, qui sont conformes aux exigences et aux données caractéristiques indiquées dans la présente notice d'utilisation.

Si'il vous faut des accessoires, veuillez vous adresser à votre distributeur.

- A Chargeurs : ASC 30-36 V, ASC 15, ASC 30, etc.
- B Batteries de différentes capacités. Achetez uniquement des batteries dont la tension correspond à celle de votre appareil : 5,2 Ah (6.25592) ; 4,0 Ah (6.25591) ; 3,0 Ah (6.25594) ; etc.
- C Flexible d'aspiration (6.30171)
- D Buses : buse d'aspiration (6.30320) ; buse pour joints (60.30323)
- E Filtre à plis plat (6.30172)
- F Filtre à plis plat (HEPA) (6.30175)
- G Sac filtrant en fibres (6.30173)
- H Planche à roulettes (6.30174)

Gamme d'accessoires complète, voir www.metabo.com ou le catalogue.

13. Réparations

Seul un électricien est habilité à effectuer des réparations sur les appareils !

Utiliser exclusivement des pièces de rechange originales Metabo.

Pour toute réparation sur un outil Metabo, contactez le représentant Metabo. Voir les adresses sur www.metabo.com.

Les listes des pièces détachées peuvent être téléchargées sur www.metabo.com.

14. Protection de l'environnement

Ne pas jeter les batteries dans l'eau.



Protégez l'environnement et ne jetez pas les outils électriques ou les batteries dans les ordures ménagères. Respectez les réglementations nationales concernant la collecte séparée des déchets et le recyclage des machines usagées, des emballages et des accessoires.

Avant d'éliminer l'outil électrique, décharger sa batterie. Protéger les contacts de tout court-circuit (par exemple les isoler à l'aide de ruban adhésif).

15. Caractéristiques techniques

Commentaires sur les indications de la page 2.

Sous réserve de modifications résultant de progrès techniques.

- K = classe de poussière. Conforme à la norme EN 60335-2-69.
- L x l x H = dimensions extérieures
- U = tension secteur
- S_{\varnothing} = diamètre du flexible d'aspiration
- S_L = longueur du flexible d'aspiration
- p_{U1} = dépression max. (au niveau du flexible)
- p_{U2} = dépression max. (au niveau du ventilateur)
- A = surface du filtre
- $V_{l/min1}$ = débit d'air (au niveau du flexible)
- $V_{l/min2}$ = débit d'air (au niveau du ventilateur)
- D_{max1} = débit d'air max. (au niveau du flexible)
- D_{max2} = débit d'air max. (au niveau du ventilateur)
- V = volume max. du réservoir

Niveaux sonores de type A évalués :

L_{pA} = niveau de pression acoustique

L_{WA} = niveau de puissance acoustique

K_{pA} , K_{WA} = incertitude

Pendant le fonctionnement, il se peut que le niveau sonore dépasse les 80 db(A).



Porter des protège-oreilles !

Valeurs de mesure calculées selon EN 60704.

== Courant continu

Les caractéristiques techniques indiquées sont soumises à tolérance (selon les normes en vigueur correspondantes).

Originele gebruiksaanwijzing

1. Conformiteitsverklaring

Wij verklaren op eigen en uitsluitende verantwoordelijkheid dat: deze afzuigapparaten, geïdentificeerd door type en serienummer *1), voldoen aan alle relevante bepalingen van de richtlijnen *2) en normen *3). Technische documentatie bij *4) - zie pagina 3.

2. Beoogd gebruik

L De zuiger is geschikt voor het opzuigen van stof en vaste voorwerpen (glasscherven, spijkers etc.) behalve materiaal dat heter is dan 60°C.

De zuiger is geschikt voor het afscheiden van droge, niet brandbare stoffen, houtstof en gevaarlijke stoffen met een werkplaats-grenswaarde > 1 mg/m³.

WAARSCHUWING - deze machine is alleen bestemd voor droge toepassingen.

Dit apparaat is niet bestemd voor gebruik door personen met beperkte fysieke, sensorische of geestelijke capaciteiten of die gebrek aan ervaring en/of kennis hebben, tenzij zij onder toezicht staan van een persoon die verantwoordelijk is voor hun veiligheid of van hem of haar aanwijzingen hebben gekregen over het gebruik van het apparaat.

Neem de voor het land specifieke voorschriften net zoals de informatie van de materiaalafabrikant in acht.

Dit product is bedoeld voor commercieel gebruik, bijvoorbeeld in hotels, scholen, ziekenhuizen, fabrieken, winkels en kantoren.

Er mogen geen stoffen die asbest bevatten worden opgezogen.

Er mogen geen brandbare stoffen worden opgezogen.

Er mogen geen brandbare of explosieve oplosmiddelen, in oplosmiddelen gedrenkte producten, explosieve stoffen, vloeistoffen van welk soort dan ook, verdunningen resp. goederen, die heter zijn dan 60°C worden opgezogen. Anders bestaat er explosie- en brandgevaar! Het apparaat mag niet in de buurt van ontvlambare gassen en substanties worden gebruikt.

Alleen de gebruiker is aansprakelijk voor schade door oneigenlijk gebruik.

De algemeen erkende ongevalpreventievoorschriften en de bijgevoegde veiligheidsinstructies moeten in acht worden genomen.

3. Algemene veiligheidsvoorschriften



Lees vóór het gebruik van het apparaat de bijbehorende veiligheidsvoorschriften en de gebruiksaanwijzing aandachtig en volledig door. Bewaar alle documenten die bij de machine horen zorgvuldig en geef het apparaat alleen samen met deze documenten door aan anderen.



De gebruikers van het apparaat dienen vóór het gebruik informatie, instructies en opleidingen over de omgang met het apparaat, de substanties waarvoor het bestemd is en een veilige methode om het opgenomen materiaal te verwijderen.

4. Speciale veiligheidsinstructies



Let ter bescherming van uzelf en het apparaat op de met dit symbool aangegeven passages!

Laat nooit toe dat kinderen het apparaat gebruiken.

Kinderen dienen onder toezicht te staan om ervoor te zorgen dat zij niet met het apparaat spelen.

Opgelet! Gebruik alleen accessoires die met het apparaat worden geleverd of in de gebruiksaanwijzing worden aangegeven. Het gebruik van andere accessoires kan een nadelige invloed hebben op de veiligheid.

Er mogen geen andere werkzaamheden dan hier beschreven, worden uitgevoerd.

Bij oneigenlijk gebruik, ondeskundige bediening of niet-vakkundige reparatie wordt geen aansprakelijkheid voor eventuele schade aanvaard.

Verzeker u ervan dat de machine bij het insteken van het accupack uitgeschakeld is.

Haal het accupack uit de machine voordat instel-, ombouw-, onderhouds- of reinigingswerkzaamheden uitgevoerd worden.

 Accupacks tegen vocht beschermen!

 Accupacks niet aan vuur blootstellen!

Geen defecte of vervormde accupacks gebruiken!

Accupacks niet openen!

Contacten van de accupacks niet aanraken of kortsluiten!

 Uit defecte Li-Ion-accupacks kan een licht zure, brandbare vloeistof lekken!

 Wanneer accuvloeistof eruit lekt en met de huid in aanraking komt, onmiddellijk afspoelen met overvloedig water. Wanneer er accuvloeistof in uw ogen terecht komt, was deze dan uit met schoon water en zoek onmiddellijk een arts op voor behandeling!

Bij een defecte machine dient u het accupack te verwijderen.

Apparaten inclusief accessoires niet in bedrijf nemen wanneer:

- herkenbare schade (scheuren/breuken) aan het apparaat te zien is,
- het accupack defect is,
- een vermoeden op een onzichtbaar defect (na een val) bestaat.

Mondstuk, slang of buis niet op mensen of dieren richten.

Nooit op het apparaat gaan staan of zitten.

Het apparaat mag met max. 100kg worden belast.

De slang altijd zo leggen, dat hierdoor geen struikelgevaar bestaat.

Apparaat niet onbeheerd achterlaten.

De zuiger mag buitenshuis noch gebruikt, noch bewaard worden.

 **LET OP** - de machine mag alleen binnenshuis worden gebruikt of bewaard.

Zuur, aceton en oplosmiddelen kunnen een bijtende uitwerking hebben op onderdelen van het apparaat.

 Voor ieder onderhoud, het reinigen van het apparaat en na ieder gebruik, het apparaat uitschakelen en het accupack verwijderen.

Voor het schoonmaken van de zuiger mogen geen stoomstraalapparaten en hogedrukreinigers gebruikt worden.

Verkieming wanneer er lange tijd geen reiniging heeft plaatsgevonden, met name in de levensmiddelenverwerkende industrie: het apparaat altijd direct na gebruik reinigen en desinfecteren.

Bij regen of onweer het apparaat nooit buiten openen.

Het apparaat niet bij lage (<-20°C) of zeer hoge (>40°C) temperaturen gebruiken.

Het apparaat mag niet gebruikt worden in explosieve ruimtes.

Let erop dat de stofafzuiger stevig staat.

Voor het inschakelen van de zuiger moet de zuigerslang uit de behuizing worden gehaald, om een oververhitting te voorkomen.

Wanneer de afzuiglucht in de ruimte wordt teruggevoerd, dient de ventilatiesnelheid L in de ruimte voldoende te zijn. Let op de nationale voorschriften.

 **Opgelet!** Dit apparaat bevat stof dat schadelijk is voor de gezondheid. Het leegmaken en het onderhoud, inclusief het wegnemen van stofcontainer, mag alleen worden uitgevoerd door deskundigen die een passende beschermende uitrusting dragen.

 **Waarschuwing voor algemeen gevaar!**

 **Voorzichtig!** Gebruik het apparaat niet zonder de gebruiksaanwijzing te hebben gelezen!

WAARSCHUWING - bedieningspersoneel dient geïnstrueerd te zijn over een juist gebruik van deze stofafzuigers.

Waarschuwingsplaatje voor machines van stofklasse L:



Het apparaat is geschikt voor het afzuigen van stoffen die in lichte mate schadelijk zijn voor de gezondheid. Het apparaat is niet geschikt voor het verminderen van houtstof in de in te ademen lucht.

Stoffen afkomstig van bepaalde materialen, zoals loodhoudende verf, enkele houtsoorten, mineralen en metaal, kunnen schadelijk zijn voor de gezondheid. Het aanraken of inademen van deze stoffen kan bij de gebruiker of personen die zich in de nabijheid bevinden leiden tot allergische reacties en/of aandoeningen aan de luchtwegen.

Bepaalde stoffen, zoals van eiken of beuken, gelden als kankerverwekkend, vooral in verbinding met additieven voor de houtbehandeling (chromaat, houtbeschermingsmiddelen).

Transport van Li-ion-accupacks:

Op de verzending van Li-ion accupacks is het voorschrift voor het transport van gevaarlijke stoffen (UN3480 en UN3481) van toepassing. Informeer bij het versturen van Li-ion accupacks naar de actueel geldende voorschriften. Informeer u indien nodig ook bij uw transportbedrijf. Gecertificeerde verpakking is bij Metabo verkrijgbaar.

Verstuur accupacks alleen als de behuizing onbeschadigd is en er geen vloeistof uit lekt. Haal het accupack voor de verzending uit de machine. De contacten tegen kortsluiting beschermen (bijv. met tape isoleren).

5. Overzicht

Zie pagina 3.

- 1 Stofreservoir
- 2 Vergrendelsluitingen
- 3 Hoekschakelaar aan-/uitschakelen
- 4 Ogen voor het aanbrengen van een draagriem
- 5 Draaggreep
- 6 Deksel
- 7 Bovenste gedeelte
- 8 Accupack*
- 9 Ontgrendeling accupack
- 10 Aanzuigopening
- 11 Toets voor de filterreiniging "PressClean" (PC)
- 12 Capaciteits- en signaalindicatie (accupack)
- 13 Toets voor de indicatie van de capaciteit
- 14 Draaischakelaar BOOST/ ECO/ OFF
- 15 Ontgrendeling deksel
- 16 Vouwfilter
- 17 Draaivergrendeling vouwfilter
- 18 Vlies filterzak
- 19 Draaggreep stofreservoir
- 20 Blokkeringsnok
- 21 Aansluitmof
- 22 Zuigslang
- 23 Lader*
- 24 Reserve-accupack*
- 25 Zuigmondstuk*

* afhankelijk van de uitvoering/niet inbegrepen

6. Ingebruikneming

 **Controleer voor de ingebruikname dat u voor het apparaat een geschikt accupack gebruikt.**

6.1 Vlies filterzak (18) plaatsen (zie afb. A, pagina 2)

Apparaat uitschakelen, vergrendelsluitingen (2) openen. Bovenste gedeelte (7) van het stofreservoir (1) verwijderen.

Wij raden het gebruik van vlies filterzakken aan bij:

- Toepassingen, waarbij kleine hoeveelheden fijne deeltjes ontstaan (bijv. aan- en afschuren van kleur- en laklagen, afzuigen van korte boorwerkzaamheden met geringe diameter < 10 mm, etc.).
- Gebruik van machines, zoals bijv. accu-schuurmachine, accu-kapzaag, accu-decoupeerzaag, etc.

Bij gebruik van een vlies-filterzak heeft de filterreiniging geen functie.

Vlies-filterzak (18) in het stofreservoir (1) plaatsen zoals weergegeven op afb. A, pagina 2. Draaggreep van het stofreservoir (19) in de richting van de blokkeringsnokken (20) klappen en vergrendelen. Bovenste gedeelte (7) weer terug plaatsen en de vergrendelsluitingen (2) sluiten.

6.2 Accupack

Het accupack (8) voor gebruik opladen.

Laad het accupack bij vermogensverlies weer op.

De optimale opslagtemperatuur ligt tussen 10°C en 30°C.

Capaciteits- en signaalindicatie (12):

- Druk op toets (13) waarna de laadtoestand wordt aangegeven door de LED-lampen.
- Wanneer een LED-lampje knippert, is het accupack bijna leeg en moet weer worden opgeladen.

6.3 Accupack verwijderen, plaatsen

Verwijderen: accupack-ontgrendeling (9) drukken en accupack (8) eruit trekken.

Plaatsen: accupack (8) erop schuiven tot deze vast klikt.

6.4 Draagriem

Indien gewenst de haken van de Metabo-draagriem aan **beide** ogen (4) links en rechts aan het apparaat inhaken. De draagriem instellen op de gewenste lengte.

Dragen:

 Alleen zonder aangesloten zuigerslang (22) dragen.

 Het apparaat alleen in uitgeschakelde toestand dragen.

 Het apparaat mag uitsluitend met de Metabo-draagriem worden gedragen.

Het apparaat mag NIET met de draagriem om de nek worden gedragen.

7. Het apparaat

7.1 Aan-/uitschakelen

 Voor het inschakelen van het apparaat moet de zuigerslang uit de behuizing worden gehaald, om een oververhitting te voorkomen.

Voor het inschakelen van het apparaat het dienovereenkomstige zuigvermogen met behulp van de draaischakelaar (14) instellen:

"BOOST": hoog zuigvermogen

- Werkzaamheden met een boor stofzuigadapter (DDE 14, 6.30829), aanbevolen bij geprofileerde oppervlakken zoals bijv. vloerbedekkingen.

"ECO": gemiddeld zuigvermogen

- Aanbevolen bij gladde oppervlakken, geringe stofontwikkende accuapparaten (accu-schuurmachine, accu-kapzaag, accu-decoupeerzaag, etc.), ...

"OFF": uit (transportzekering)

- Deactiveert de hoekschakelaar (3)

Met behulp van de hoekschakelaar (3) het apparaat aan-/uitschakelen.

Het zuigvermogen kan ook aan het ingeschakelde apparaat worden veranderd.

7.2 PressClean

Om de vouwfilter (16) met behulp van een krachtige luchtstroom te reinigen: draaischakelaar (14) op BOOST, aansluitmof (21) of aanzuigopening (10) dicht houden en hierbij meerdere keren de toets (11) drukken (minstens 3 keer drukken).

8. Gebruik

8.1 Droog zuigen

WAARSCHUWING - deze machine is alleen bestemd voor droge toepassingen.

Alleen met droge vouwfilter (16), apparaat en toebehoor zuigen. In vochtige toestand kan het stof zich vasthechten en een korst vormen.

Apparaat mag niet zonder gemonteerde vouwfilter (16) worden ingeschakeld.

8.2 Transport

Zuigerslang (22) van de aanzuigopening (10) trekken en dienovereenkomstig afb.C op pagina 2 opbergen in de behuizing. Bij startpositie 1. Uiteinde van de slang erin plaatsen en met de klok mee de slang in de behuizing om de zuiger draaien.

Bovenste gedeelte (7) moet veilig zijn verbonden met het stofreservoir (1) - controleer, of de vergrendelingsluitingen (2) zijn gesloten.

Draaischakelaar (14) op "OFF" zetten (transportzekering).

Reserve-accupack (24) overeenkomstig afb. B op pagina 2 aanbrengen. Langs de gemonteerde ribbels naar beneden schuiven (richting van de pijl).

Lader (23) overeenkomstig afb. B op pagina 2 aanbrengen. Langs de gemonteerde ribbels in de lader schuiven (richting van de pijl).

9. Reiniging

9.1 Algemene reinigingsvoorschriften

Stofreservoir (1) en toebehoor met water reinigen. Bovenste gedeelte (7) met een vochtig doekje afvegen.

Opgelet! Dit apparaat bevat stof dat schadelijk is voor de gezondheid. Het leegmaken en het onderhoud, inclusief het wegnemen van stofcontainer, mag alleen worden uitgevoerd door deskundigen die een passende beschermende uitrusting dragen.

Reservoir leegmaken

 Alleen toegestaan bij stoffen met Werkplekgrenswaarden > 1mg/m³.

- Draaischakelaar (14) op "OFF"
- Accupack (8) verwijderen.
- Vergrendelingsluitingen (2) openen. Bovenste gedeelte (7) van het stofreservoir (1) verwijderen.
- Reservoir ledigen.

Vlies-filterzak verwijderen

- Draaischakelaar (14) op "OFF"
- Accupack (8) verwijderen.
- Vergrendelingsluitingen (2) openen. Bovenste gedeelte (7) van het reservoir (1) nemen.

- Draaggreep van het stofreservoir omleggen (ontgrendelen).
- Vlies-filterzak (18) voorzichtig eruit halen en met behulp van de trekbanden de vlies-filterzak sluiten.
- Zuigproduct conform de wettelijke voorschriften als afval afvoeren.

Vouwfilter met behulp van PressClean reinigen

- Vouwfilter in overeenstemming met hoofdstuk 7.2 reinigen

Vouwfilter manueel reinigen

- Vouwfilter in overeenstemming met hoofdstuk 10.2 verwijderen
- Het vuil dat op het vouwfilter (16) vastzit, van tijd tot tijd afkloppen. Bij sterke verontreiniging kan de filter met water (max. 3X, dan nieuwe vouwfilter plaatsen) en een zachte borstel worden gereinigd. Daarna goed laten drogen.

10. Onderhoud

10.1 Algemene informatie

 Voor ieder onderhoud het apparaat uitschakelen en de accu verwijderen.

 Het apparaat reinigen (zie hoofdstuk 9.).

Voor het onderhoud door de gebruiker moet de zuiger gedemonteerd, schoongemaakt en onderhouden worden, zonder dat dit gevaar oplevert voor onderhoudspersoneel en andere personen.

Voorzorgsmaatregelen

Tot de passende voorzorgsmaatregelen behoren de reiniging alvorens te demonteren, het treffen van maatregelen voor de lokaal gefilterde gecontroleerde ventilatie op de plaats waar het apparaat wordt gedemonteerd, de reiniging van het onderhoudsgebied en een geschikte persoonlijke veiligheidsuitrusting.

Bij het uitvoeren van onderhouds- en reparatiewerkzaamheden dienen alle verontreinigde voorwerpen die niet naar tevredenheid gereinigd kunnen worden, te worden afgevoerd. Dergelijke voorwerpen moeten in ondoorlaatbare zakken in overeenstemming met de geldige bepalingen voor het afvoeren van dergelijk afval worden verwijderd.

10.2 Vouwfilter (16) vervangen

- Vouwfilter voor het vervangen nog een keer reinigen ("PressClean" zie hoofdstuk 7.2)
- Draaischakelaar (14) op "OFF"
- Accupack (8) verwijderen.
- Vergrendelingsluitingen (2) openen. Bovenste gedeelte (7) van het stofreservoir (1) verwijderen.
- Draaivergrendeling (17) beneden aan het onderste gedeelte (zie afb. A, pagina 2) zo draaien, dat de vouwfilter (16) kan worden verwijderd.
- De verwijderde vouwfilter (16) direct in een stofdichte kunststof zak verpakken en in overeenstemming met de bepalingen afvoeren.
- Nieuwe vouwfilter (16) plaatsen, draaivergrendeling (17) sluiten. Hierbij op een

nauwkeurige en stevige montage van de vouwfilter letten.

10.3 Technische controle

Er dient minstens één keer per jaar door de fabrikant of door een geïnstreunde persoon een stoftechnische controle te worden uitgevoerd, bijv. op beschadiging van de filter, dichtheid van het apparaat.

11. Storingen verhelpen

Afnemen van het zuigvermogen:

Neem de instructies in hoofdstuk 9. Reiniging in acht.

- Vouwfilter (16) verontreinigd? - reinigen.
- Vlies-filterzak (18) vol? - vervangen.
- Stofreservoir (1) vol? - leegmaken.
- Mondstuk, buis of slang verstopt? - reinigen.
- Accupack (8) zwak. - Accupack (8) laden / vervangen

Apparaat start niet:

- Accupack (8) leeg? - Accupack (8) laden/ vervangen.
- Draaischakelaar (14) op "OFF"? - Draaischakelaar (14) op "ECO" of "BOOST" zetten. Zie hoofdstuk 7.1.

Aan de uitgang komen deeltjes eruit:

- Vouwfilter defect? -Vouwfilter controleren en indien nodig vervangen (zie hoofdstuk 10.2).

Het apparaat wordt zelfstandig uitgeschakeld:

Oorzaken en oplossingen:

- **Accupack bijna leeg:** (de elektronica beschermt het accupack tegen schade als gevolg van diepteontlading). Knippert er een LED-lampje (12), dan is het accupack bijna leeg. Eventueel op toets (13) drukken en de laadtoestand aan de hand van de LED-lampjes (12) controleren. Is het accupack bijna leeg, dan moet het weer opgeladen worden!

- Accupack niet juist geplaatst: controleren en corrigeren.

- Langer aanhoudende overbelasting van het apparaat leidt tot **temperatuurafhankelijke uitschakeling**.

Laat het apparaat of het accupack afkoelen.

Opmerking: Als de zuigslang voor het inschakelen van het apparaat niet uit de behuizing wordt verwijderd, leidt dit tot oververhitting van het apparaat.

Opmerking: Voelt het accupack zeer warm aan, dan is het mogelijk het accupack in een "AIR COOLED"-lader sneller af te koelen.

 **Geen ingrepen aan het apparaat uitvoeren. Neem contact op met een geautoriseerde werkplaats of de Metabo-klantendienst (zie hoofdstuk 13. Reparatie)**

12. Toebehoren

Gebruik alleen originele Metabo-accupacks en Metabo-toebehoren.

Gebruik alleen toebehoren dat voldoet aan de in deze gebruiksaanwijzing genoemde eisen en kenmerken.

Als u toebehoren wilt aanschaffen, doe dit dan bij uw leverancier.

- A Oplaadapparaten: ASC 30-36 V, ASC 15, ASC 30 enz.
- B Accupacks met verschillende capaciteiten. Koop alleen accupacks met de bij uw apparaat passende spanning: 5,2 Ah (6.25592); 4,0 Ah (6.25591); 3,0 Ah (6.25594); etc.
- C Zuigslang (6.30171)
- D Mondstukken: zuigmondstuk (6.30320); voegenmondstuk (6.30323)
- E Vlakke vouwfilter (6.30172)
- F Vlakke vouwfilter (HEPA) (6.30175)
- G Vlies-filterzak (6.30173)
- H Rolplank (6.30174)

Compleet toebehorenprogramma, zie www.metabo.com of de catalogus.

13. Reparatie

Reparaties aan apparaten mogen uitsluitend door een erkende vakman worden uitgevoerd!

Alleen originele Metabo-reserveonderdelen gebruiken.

Neem voor elektrisch gereedschap van Metabo dat gerepareerd dient te worden contact op met uw Metabo-vertegenwoordiging. Zie voor adressen www.metabo.com.

Lijsten met reserveonderdelen kunt u via www.metabo.com downloaden.

14. Milieubescherming

Accupacks niet in het water gooien.



Bescherm het milieu en geef elektrisch gereedschap en accupacks niet mee met het huisvuil. Neem de nationale voorschriften in acht voor een gescheiden inzameling en voor de recycling van afgedankte machines, verpakkingen en toebehoren.

Ontlaad eerst het accupack in het elektrisch gereedschap alvorens het af te voeren. De contacten tegen kortsluiting beschermen (bijv. met tape isoleren).

15. Technische gegevens

Toelichting op de gegevens van pagina 2.

Wijzigingen en technische verbeteringen voorbehouden.

- K = stofklasse. Conform EN 60335-2-69.
- lxbxh = afmetingen buitenkant
- U = netspanning

nl NEDERLANDS

S_O	= zuigslangdiameter
S_L	= lengte zuigslang
p_{U1}	= max. onderdruk (van slang)
p_{U2}	= max. onderdruk (van ventilator)
A	= filtervlak
$V_{l/min1}$	= luchtvermogen (van slang)
$V_{l/min2}$	= luchtvermogen (van ventilator)
D_{max1}	= max. debiet (van slang)
D_{max2}	= max. debiet (van ventilator)
V	= max. reservoirinhoud

Typische A-gekwalficeerd geluidsniveau:

L_{pA}	= geluidsdruk niveau
L_{WA}	= geluidsvermogensniveau
K_{pA}, K_{WA}	= onzekerheid

Tijdens het werken kan het geluidsniveau 80 dB(A) overschrijden.



Draag gehoorbescherming!

Meetgegevens vastgesteld volgens de norm EN 60704.

=== Gelijkstroom

De vermelde technische gegevens zijn tolerantiewaarden (overeenkomstig de betreffende geldige norm).

Manuale d'uso originale

1. Dichiarazione di conformità

Dichiariamo sotto la nostra completa responsabilità che questi apparecchi di aspirazione, identificati dai modelli e numeri di serie *1), sono conformi a tutte le disposizioni pertinenti delle direttive *2) e delle norme *3). Documentazione tecnica presso *4) - vedere pagina 3.

2. Utilizzo conforme

L L'aspiratore è adatto per l'aspirazione di polvere e corpi solidi (schegge di vetro, chiodi ecc.) tranne i materiali con una temperatura superiore a 60°C.

L'aspiratore è adatto per la separazione di polveri secche non infiammabili, polveri di legno e polveri pericolose con valori limite sul posto di lavoro > 1 mg/m³.

AVVERTENZA - Questa macchina è destinata esclusivamente all'impiego a secco.

Questo dispositivo non è concepito per essere utilizzato da persone con limitate capacità fisiche, psichiche, sensoriali o intellettuali o con insufficienti esperienze e/o conoscenze, a meno che ciò non avvenga sotto la sorveglianza di personale responsabile per la loro sicurezza o che tale personale fornisca le istruzioni necessarie per utilizzare il dispositivo.

Osservare le disposizioni nazionali e le indicazioni fornite dal produttore della sostanza.

Questo prodotto è concepito per l'uso industriale, per es. in alberghi, istituti scolastici, ospedali, fabbriche, negozi e uffici.

Non è consentito aspirare polveri contenenti amianto.

Non deve essere utilizzato per aspirare polveri infiammabili.

Non si devono aspirare solventi infiammabili o esplosivi, prodotti imbevuti in solventi, polveri a rischio di esplosione, liquidi di qualsiasi tipo, diluenti o prodotti con una temperatura superiore a 60°C. In caso contrario sussiste il pericolo d'esplosione e d'incendio! Il dispositivo non deve essere utilizzato in prossimità di gas e sostanze infiammabili.

Per eventuali danni derivanti da un uso improprio del dispositivo è responsabile esclusivamente l'utilizzatore.

È obbligatorio rispettare le prescrizioni generali per la prevenzione degli infortuni nonché le avvertenze di sicurezza allegate.

3. Avvertenze generali di sicurezza



Prima di utilizzare il dispositivo, leggere

attentamente e per intero le avvertenze sulla sicurezza e le istruzioni per l'uso fornite in dotazione. Conservare tutta la documentazione allegata e, nel caso di cessione del dispositivo a terzi, consegnare anche la documentazione.



Prima dell'utilizzo devono essere trasmesse agli operatori le informazioni, le istruzioni e la documentazione di addestramento sull'utilizzo del dispositivo e delle sostanze alle quali è destinato, incluso il procedimento sicuro per l'eliminazione del materiale assorbito.

4. Avvertenze specifiche di sicurezza



Per proteggere la propria persona e il dispositivo stesso, attenersi alle parti di testo contrassegnate con questo simbolo!

Non consentire mai ai bambini di utilizzare il dispositivo.

I bambini devono essere sorvegliati al fine di garantire che non giochino con l'apparecchio.

Attenzione! Utilizzare esclusivamente gli accessori forniti in dotazione con il dispositivo oppure quelli indicati nelle istruzioni per l'uso. L'utilizzo di altri accessori potrebbe compromettere la sicurezza del dispositivo.

Non è consentito utilizzare il dispositivo per attività che esulano da quanto descritto nelle presenti istruzioni.

Il produttore non si assumerà alcuna responsabilità in caso di eventuali danni derivanti da un uso improprio o non conforme oppure da riparazioni non eseguite a regola d'arte.

Prima di inserire la batteria, assicurarsi che l'utensile sia spento.

Prima di eseguire qualsiasi lavoro di regolazione, modifica, manutenzione o pulizia, estrarre la batteria dall'utensile.



Proteggere le batterie dall'umidità!



Non esporre le batterie al fuoco!

Non utilizzare batterie difettose o deformate!

Non aprire le batterie!

Non toccare o mettere in cortocircuito i contatti delle batterie!



Dalle batterie al litio difettose può fuoriuscire un liquido leggermente acido e infiammabile!



Se si verifica una perdita di liquido della batteria e questo entra in contatto con la pelle, risciacquare subito con abbondante acqua. Se il liquido delle batterie entra in contatto con gli occhi, risciacquare con acqua pulita ed affidarsi immediatamente alle cure di un medico!
In caso di guasto al dispositivo, rimuovere la batteria.

Non mettere in funzione i dispositivi, accessori inclusi, se:

- il dispositivo presenta danni visibili (cricche/rotture),
- la batteria è guasta,
- si sospetta la presenza di un danno invisibile (in seguito a una caduta).

Non indirizzare gli ugelli, il tubo flessibile o il tubo verso persone o animali.

Non salire né sedersi mai sul dispositivo.

Il dispositivo può essere caricato con max. 100 kg.

Posare il tubo flessibile sempre in modo tale che non vi si possa inciampare.

Non lasciare il dispositivo incustodito.

Non utilizzare né conservare l'aspiratore all'aria aperta.



ATTENZIONE - Questa macchina deve essere utilizzata e conservata esclusivamente in ambienti interni.

Acidi, acetone e solventi possono intaccare parti del dispositivo.



Dopo ogni intervento di manutenzione o pulizia, oppure dopo ogni utilizzo del dispositivo, spegnerlo e rimuovere la batteria.

Dispositivi a getto di vapore e pulitrici ad alta pressione non devono essere utilizzati per la pulizia dell'aspiratore.

Contagio causato da una pulizia non eseguita per lungo tempo, in particolar modo in caso di utilizzo per lavorazione di generi alimentari: pulire e disinfettare sempre l'utensile immediatamente dopo l'uso.

Non aprire l'apparecchio all'aperto in caso di pioggia o temporale.

Non utilizzare il dispositivo in presenza di temperature molto basse ($<-20^{\circ}\text{C}$) o molto elevate ($>40^{\circ}\text{C}$).

L'apparecchio non deve essere messo in funzione in ambienti soggetti a rischio d'esplosione.

Mantenere l'aspiratore in posizione stabile.

Prima di accendere l'aspiratore occorre rimuovere il tubo flessibile di aspirazione dall'alloggiamento onde evitare un surriscaldamento.

Deve essere presente un sufficiente ricambio d'aria L nel locale, qualora l'aria di scarico ritorni nel locale stesso. Attenersi alle normative nazionali in materia.

 **Attenzione!** Questo dispositivo contiene polveri nocive per la salute. Gli interventi di svuotamento e manutenzione, inclusa l'eliminazione dei recipienti per la raccolta della polvere, devono essere eseguiti solamente da personale tecnico che indossi i previsti dispositivi di protezione.

 **Avvertenza per pericolo generale!**

 **Attenzione!** Non utilizzare il dispositivo senza aver prima letto le istruzioni per l'uso!

AVVERTENZA - Il personale di servizio deve essere adeguatamente istruito all'uso di questi aspiratori.

Targhetta di avvertenza per macchine appartenenti alla categoria di polveri L:



Il dispositivo è idoneo per l'aspirazione di sostanze lievemente nocive per la salute. Il dispositivo non è idoneo per la riduzione della polvere di legno nell'aria inalata.

Le polveri di materiali come vernici contenenti piombo, alcuni tipi di legno, minerali e metalli possono essere dannose per la salute. Il contatto oppure l'inalazione delle polveri possono causare reazioni allergiche e/o malattie delle vie respiratorie dell'utilizzatore oppure delle persone che si trovano nelle vicinanze.

Determinate polveri come polvere di legno di faggio o di quercia sono considerate cancerogene, in modo particolare insieme ad additivi per il trattamento del legname (cromato, protezione per legno).

Trasporto delle batterie agli ioni di litio:

La spedizione delle batterie agli ioni di litio è soggetta alla legislazione sulle merci pericolose (UN3480 e UN3481). Prima della spedizione delle batterie agli ioni di litio, chiarire le disposizioni attualmente in vigore. Informarsi eventualmente presso la ditta di trasporti. L'imballaggio certificato è disponibile presso Metabo.

Spedire le batterie solo se l'alloggiamento è intatto e non fuoriesce il liquido. Rimuovere la

batteria dal dispositivo per la spedizione. Proteggere i contatti dal cortocircuito (isolandoli ad es. con del nastro adesivo).

5. Sintesi

Vedere pagina 3.

- 1 Contenitore della polvere
- 2 Chiusure a scatto
- 3 Interruttore angolare On/Off
- 4 Occhielli per la tracolla
- 5 Impugnatura di trasporto
- 6 Coperchio
- 7 Parte superiore
- 8 Batteria*
- 9 Sbloccaggio batteria
- 10 Apertura di aspirazione
- 11 Pulsante per pulizia filtro "PressClean" (PC)
- 12 Indicatore di capacità e segnalatore (batteria)
- 13 Tasto dell'indicatore di capacità
- 14 Selettore rotante BOOST / ECO / OFF
- 15 Sbloccaggio coperchio
- 16 Filtro pieghettato
- 17 Blocco rotante filtro pieghettato
- 18 Sacchetto filtrante in tessuto non tessuto
- 19 Impugnatura contenitore polvere
- 20 Naselli
- 21 Manicotto di collegamento
- 22 Tubo flessibile di aspirazione
- 23 Caricabatteria*
- 24 Batteria di ricambio*
- 25 Bocchette di aspirazione*

* in base alla dotazione / non compreso nella fornitura

6. Messa in funzione

 **Prima della messa in funzione, accertarsi di utilizzare una batteria adatta al dispositivo.**

6.1 Inserire il sacchetto filtrante in tessuto non tessuto (18) (vedi fig. A, pagina 2)

Spegnere il dispositivo, aprire le chiusure a scatto (2). Rimuovere la parte superiore (7) dal contenitore della polvere (1).

Nei seguenti casi si consiglia l'utilizzo di sacchetti filtranti in tessuto non tessuto:

- Applicazioni in cui si formano piccole quantità di polveri sottili (ad es. prelevigatura e levigatura di rivestimenti di colore e di vernice, aspirazione durante brevi perforazioni di diametro ridotto < 10 mm ecc.).
- Utilizzo di macchine a batteria, come ad es. levigatrici, troncatrici, seghetti alternativi ecc.

Se si utilizza un sacchetto filtrante in tessuto non tessuto, la pulizia filtro non funziona.

Inserire il sacchetto filtrante in tessuto non tessuto (18) nel contenitore della polvere (1) come illustrato in fig. A, pagina 2. Ribaltare l'impugnatura del contenitore della polvere (19) in direzione dei naselli (20) e innestarla. Riapplicare la parte superiore (7) e chiudere le chiusure a scatto (2).

6.2 Pacco batterie ricaricabili

Prima dell'utilizzo, caricare la batteria (8).

Ricaricare la batteria in caso di efficienza ridotta.

La temperatura di stoccaggio ottimale è compresa tra 10°C e 30°C.

Indicatore di capacità e segnalatore (12):

- Premere il tasto (13) e il livello di carica viene visualizzato dalle spie LED.
- Se un LED lampeggia, significa che la batteria è quasi scarica e dev'essere ricaricata.

6.3 Rimozione e inserimento della batteria

Rimozione: premere il pulsante di sblocco batteria (9) ed estrarre la batteria (8).

Inserimento: spingere la batteria (8) fino a farla scattare in posizione.

6.4 Tracolla

Se necessario, agganciare i ganci della tracolla Metabo ad **entrambi** gli occhielli (4) a sinistra e a destra sul dispositivo. Regolare la tracolla alla lunghezza desiderata.

Trasporto

 Indossare solamente senza il tubo flessibile di aspirazione (22) collegato.

 Indossare il dispositivo soltanto quando è spento.

 Il dispositivo deve essere indossato esclusivamente con la tracolla Metabo. Il dispositivo NON deve essere indossato con la tracolla intorno al collo.

7. Il dispositivo

7.1 Accensione/spengimento

 Prima di accendere il dispositivo occorre rimuovere il tubo flessibile di aspirazione dall'alloggiamento onde evitare un surriscaldamento.

Prima di accendere il dispositivo, impostare la potenza di aspirazione tramite il selettore rotante (14):

"BOOST": potenza di aspirazione elevata
- Lavorare con un adattatore di aspirazione polvere per forature (DDE 14, 6.30829); consigliata per superfici profilate, come ad es. le moquette.

"ECO": potenza di aspirazione media
- Consigliata per superfici lisce, apparecchi a batteria a basso sviluppo di polvere (levigatrice, troncatrice, seghetto alternativo a batteria ecc.), ...

"OFF": spento (sicurezza per il trasporto)
- Disattivare l'interruttore angolare (3)

Accendere/spegnere il dispositivo dall'interruttore angolare (3).

La potenza di aspirazione si può modificare anche con il dispositivo in funzione.

7.2 PressClean

Per pulire il filtro pieghettato (16) attraverso un flusso d'aria potente: portare il selettore rotante (14) in posizione BOOST, tenere chiuso il manicotto di collegamento (21) o l'apertura di aspirazione (10) e allo stesso tempo premere ripetutamente il tasto (11) (premere almeno 3 volte).

8. Utilizzo

8.1 Aspirazione a secco

AVVERTENZA - Questa macchina è destinata esclusivamente all'impiego a secco.

Aspirare soltanto con il filtro pieghettato (16) asciutto, così come asciutti devono essere anche il dispositivo e gli accessori. Se gli elementi sono umidi, la polvere può rimanervi appiccicata e formare incrostazioni.

Non è consentito accendere il dispositivo senza il filtro pieghettato (16) montato.

8.2 Trasporto

Staccare il tubo flessibile di aspirazione (22) dall'apertura di aspirazione (10) e collocarlo all'interno dell'alloggiamento come illustrato in fig. C a pagina 2. Nella posizione di avvio 1, inserire l'estremità del tubo flessibile e avvolgerlo in senso orario nell'alloggiamento intorno all'aspiratore.

La parte superiore (7) deve essere collegata correttamente con il contenitore della polvere (1) - controllare che le chiusure a scatto (2) siano chiuse.

Portare il selettore rotante (14) in posizione "OFF" (sicurezza per il trasporto).

Inserire la batteria di ricambio (24) come illustrato in fig. B a pagina 2. Spingere verso il basso lungo le alette (nella direzione indicata dalla freccia).

Inserire il caricabatteria (23) come illustrato in fig. B a pagina 2. Spingere nel vano del caricabatteria lungo le alette (nella direzione indicata dalla freccia).

9. Pulizia

9.1 Avvertenze generali per la pulizia

Pulire il contenitore della polvere (1) e gli accessori con acqua. Pulire la parte superiore (7) con un panno inumidito.

Attenzione! Questo dispositivo contiene polveri nocive per la salute. Gli interventi di svuotamento e manutenzione, inclusa l'eliminazione dei recipienti per la raccolta della polvere, devono essere eseguiti solamente da personale tecnico che indossi i previsti dispositivi di protezione.

Svuotamento del contenitore

 Consentito soltanto per polveri con valori limite sul posto di lavoro > 1mg/m³.

- Portare il selettore rotante (14) in posizione "OFF".
- Rimuovere la batteria (8).

- Aprire le chiusure a scatto (2). Rimuovere la parte superiore (7) dal contenitore della polvere (1).
- Svuotare il contenitore rovesciandolo.

Smaltimento del sacchetto filtrante in tessuto non tessuto

- Portare il selettore rotante (14) in posizione "OFF".
- Rimuovere la batteria (8).
- Aprire le chiusure a scatto (2). Rimuovere la parte superiore (7) dal contenitore (1).
- Ribaltare (sbloccare) l'impugnatura del contenitore della polvere.
- Estrarre il sacchetto filtrante in tessuto non tessuto (18) delicatamente e chiuderlo tramite i tiranti a nastro.
- Smaltire il materiale aspirato in conformità alle normative di legge vigenti.

Pulizia del filtro pieghettato tramite PressClean

- Pulire il filtro pieghettato come descritto nel capitolo 7.2.

Pulizia manuale del filtro pieghettato

- Rimuovere il filtro pieghettato come descritto nel capitolo 10.2.
- Di tanto in tanto eliminare lo sporco aderente al filtro pieghettato (16) picchiandolo. In caso di sporco eccessivo, il filtro si può pulire con acqua (max. 3 volte, dopodiché inserire un filtro pieghettato nuovo) e una spazzola dotata di setole morbide. Successivamente, lasciarlo asciugare con cura.

10. Manutenzione

10.1 Avvertenze generali

 Prima di qualsiasi intervento di manutenzione, spegnere il dispositivo ed estrarre la batteria.

 Pulire il dispositivo (vedere capitolo 9.).

Per la manutenzione eseguita dall'operatore, l'aspiratore deve essere smontato, pulito e sottoposto a manutenzione nella misura in cui ciò sia possibile, senza pericoli per il personale addetto alla manutenzione e per altre persone.

Misure preventive

Le misure preventive idonee comprendono: pulizia prima dello smontaggio, prevenzione per la ventilazione forzata localmente filtrata dalla quale l'aspiratore viene smontato, pulizia della zona di manutenzione e dispositivi di protezione individuali adeguati.

Durante i lavori di manutenzione e riparazione, tutti gli oggetti sporchi, che non possono essere puliti in modo soddisfacente, devono essere smaltiti. Tali oggetti andranno smaltiti in sacchetti impermeabili alla polvere in conformità con le disposizioni vigenti per lo smaltimento dei rifiuti appartenenti a questa tipologia.

10.2 Sostituzione del filtro pieghettato (16)

- Prima della sostituzione, pulire ancora una volta il filtro pieghettato ("PressClean", vedi capitolo 7.2).
- Portare il selettore rotante (14) in posizione "OFF".
- Rimuovere la batteria (8).

- Aprire le chiusure a scatto (2). Rimuovere la parte superiore (7) dal contenitore della polvere (1).
- Ruotare il blocco rotante (17) collocato in basso sulla parte superiore (vedi fig. A, pagina 2) in modo tale da poter rimuovere il filtro pieghettato (16).
- Richiudere il filtro pieghettato rimosso (16) immediatamente in un sacchetto di plastica ermetico alla polvere e smaltirlo conformemente alle disposizioni in vigore.
- Inserire il filtro pieghettato nuovo (16), chiudere il blocco rotante (17). Accertarsi che il filtro sia posizionato in sede saldamente e correttamente.

10.3 Controllo tecnico

Almeno una volta all'anno, il produttore o una persona addestrata deve effettuare un controllo tecnico, ad es. ricercando eventuali danni al filtro e accertandosi della tenuta ermetica del dispositivo.

11. Eliminazione dei guasti

Riduzione della potenza di aspirazione:

Osservare le avvertenze contenute nel capitolo 9. Pulizia.

- Filtro pieghettato (16) sporco? - Pulire.
- Sacchetto filtrante in tessuto non tessuto (18) pieno? - Sostituire.
- Contenitore della polvere (1) pieno? - Svuotare.
- Bocchetta, tubo o flessibile intasati? - Pulire.
- Batteria (8) quasi scarica? - Ricaricare/sostituire la batteria (8).

Il dispositivo non entra in funzione:

- Batteria (8) scarica? - Ricaricare/sostituire la batteria (8).
- Selettore rotante (14) in posizione "OFF"? - Portare il selettore rotante (14) in posizione "ECO" o "BOOST". Vedere il capitolo 7.1.

Dallo scarico fuoriescono particelle:

- Filtro pieghettato difettoso? Controllare ed eventualmente sostituire il filtro pieghettato (v. capitolo 10.2).

Il dispositivo si spegne autonomamente:

Cause e soluzioni:

- **Batteria quasi scarica:** (l'elettronica protegge la batteria da eventuali danni dovuti al completo scaricamento). Se lampeggia un LED (12), significa che la batteria è quasi scarica. Eventualmente premere il tasto (13) e controllare lo stato di carica sui LED (12). Se la batteria è quasi scarica, deve essere ricaricata!
- La batteria non è inserita correttamente: controllare e correggere.
- Un sovraccarico prolungato del dispositivo provoca lo **spegnimento per surriscaldamento**.

Lasciare raffreddare il dispositivo o la batteria.

Avvertenza: se non si rimuove il tubo flessibile di aspirazione dall'alloggiamento prima di accendere il dispositivo, quest'ultimo si surriscalda.

Avvertenza: se la batteria risulta molto calda al tatto, è possibile farla raffreddare più rapidamente inserendola in un caricabatterie "AIR COOLED".

 **Non attuare alcun intervento sul dispositivo. Rivolgersi ad una officina autorizzata oppure al Servizio Assistenza Clienti Metabo (vedere capitolo 13. Riparazioni).**

12. Accessori

Utilizzare solo batterie e accessori originali Metabo.

Utilizzare esclusivamente accessori conformi ai requisiti e ai parametri riportati nelle presenti istruzioni per l'uso.

In caso di necessità, rivolgersi al rivenditore per l'acquisto di accessori.

- A Caricabatterie: ASC 30-36 V, ASC 15, ASC 30 ecc.
- B Batterie di diverse capacità. Acquistare solo batterie con la tensione adatta al proprio dispositivo: 5,2 Ah (6.25592); 4,0 Ah (6.25591); 3,0 Ah (6.25594); ecc.
- C Tubo flessibile di aspirazione (6.30171)
- D Bocchette: bocchetta di aspirazione (6.30320); bocchetta di aspirazione piatta (6.30323)
- E Filtro pieghettato piatto (6.30172)
- F Filtro pieghettato piatto (HEPA) (6.30175)
- G Sacchetto filtrante in tessuto non tessuto (6.30173)
- H Carrellino (6.30174)

Il programma completo degli accessori è disponibile all'indirizzo www.metabo.com oppure nel catalogo.

13. Riparazione

Le riparazioni dei dispositivi sono riservate esclusivamente ai tecnici elettricisti!

Utilizzare esclusivamente ricambi originali Metabo.

Nel caso di elettrodomestici Metabo che necessitino di riparazioni, rivolgersi al proprio rappresentante di zona. Per gli indirizzi consultare il sito www.metabo.com.

Gli elenchi delle parti di ricambio possono essere scaricati dal sito www.metabo.com.

14. Rispetto dell'ambiente

Non gettare le batterie in acqua.



Per amore dell'ambiente: non gettare elettrodomestici né batterie nei rifiuti domestici.

Attenersi alle norme nazionali in materia di raccolta differenziata e riciclaggio di utensili fuori servizio, imballaggi e accessori.

Prima di effettuare lo smaltimento, scaricare la batteria all'interno dell'elettrodomestico. Proteggere i contatti dai cortocircuiti (ad esempio isolandoli con nastro adesivo).

15. Dati tecnici

Spiegazioni relative ai dati riportati a pagina 2.

Ci riserviamo il diritto di apportare modifiche nell'ambito dello sviluppo tecnologico.

K = categoria polveri. Secondo EN 60335-2-69.

LxPxA = dimensioni esterne

U = tensione di rete

S_Ø = diametro tubo flessibile di aspirazione

S_L = lunghezza tubo flessibile di aspirazione

p_{U1} = depressione max. (sul tubo flessibile)

p_{U2} = depressione max. (sulla ventola)

A = superficie filtrante

V_{l/min1} = portata d'aria (sul tubo flessibile)

V_{l/min2} = portata d'aria (sulla ventola)

D_{max1} = portata max. del flusso (sul tubo flessibile)

D_{max2} = portata max. (sulla ventola)

V = volume contenitore max.

Livello sonoro classe A tipico:

L_{pA} = livello di pressione acustica

L_{WA} = livello di potenza acustica

K_{pA}, K_{WA} = incertezza

Durante il lavoro è possibile che venga superato il livello di rumorosità di 80 d(A).



Indossare le protezioni acustiche!

Valori misurati secondo EN 60704.

⇌ Corrente continua

I dati tecnici sopra indicati sono soggetti a tolleranze (secondo gli standard specifici vigenti).

Manual de instrucciones original

1. Declaración de conformidad

Declaramos bajo nuestra exclusiva responsabilidad que estas aspiradoras, identificadas por tipo y número de serie *1), cumplen todas las disposiciones pertinentes de las directivas *2) y normas *3). Documentaciones técnicas en *4) - véase página 3.

2. Uso según su finalidad

L Este aspirador es adecuado para aspirar polvo y cuerpos sólidos (pedazos de vidrio, clavos, etc.), salvo material con una temperatura superior a 60°C.

La aspiradora es apta para eliminar polvo no inflamable y seco, serrín y polvo nocivo con valores límites de exposición > 1 mg/m³.

AVISO - Esta máquina no ha sido diseñada para ser utilizada en seco.

Esta herramienta no está pensada para ser utilizada por personas con limitaciones físicas, sensoriales o mentales o que no tengan la experiencia y/o los conocimientos debidos, a menos que sean vigilados por una persona encargada de su seguridad o que hayan recibido de ésta instrucciones sobre la utilización de la herramienta.

Respete siempre las normas nacionales y las indicaciones del fabricante del material.

Este producto está destinado para un uso comercial, por ejemplo en hoteles, escuelas, hospitales, fábricas, tiendas y oficinas.

No está permitido aspirar polvos que contengan amianto.

No está permitido aspirar polvos inflamables.

No se debe aspirar ningún tipo de disolvente inflamable o explosivo, ni ningún objeto impregnado de disolvente, ni polvos susceptibles de explotar, ni líquidos de cualquier tipo u otras sustancias con una temperatura superior a 60°C. Si no se respeta esta medida de precaución, se corre el peligro de provocar una explosión o un incendio. El aparato no debe utilizarse en las proximidades de gases y sustancias inflamables.

Los posibles daños derivados de un uso inadecuado son responsabilidad exclusiva del usuario.

Se deberán respetar las normas sobre prevención de accidentes generalmente aceptadas y las indicaciones de seguridad aquí incluidas.

3. Recomendaciones generales de seguridad



Antes de utilizar el aparato, lea detenidamente todas las

indicaciones de seguridad y las instrucciones de manejo incluidas. Guarde todos los documentos adjuntos para futura referencia; en caso de ceder el aparato a terceros, entréguelo siempre acompañado de estos documentos.

 Antes de utilizar el aparato, los usuarios deberán recibir la información, las indicaciones e instrucciones necesarias para el correcto empleo del aparato e información sobre las sustancias para las que es apto, también se incluirá información sobre el método apropiado y seguro para eliminar el material aspirado.

4. Indicaciones especiales de seguridad



¡Para su propia protección y la de su aparato, respete lo indicado en los párrafos marcados con este símbolo!

Bajo ningún concepto está permitido que los niños utilicen este aparato.

Vigile a los niños para asegurarse de que no juegan con el aparato.

¡Atención! Utilice únicamente los accesorios suministrados con el aparato o los que se indiquen en el manual de uso. El uso de otro tipo de accesorios puede afectar a la seguridad del aparato.

No deben realizarse otras operaciones distintas a las aquí descritas.

No se asumirá responsabilidad alguna por los posibles daños causados por una utilización

distinta al propio fin del aparato, un mal uso o una reparación técnicamente incorrecta.

Asegúrese de que la herramienta esté desconectada al insertar la batería.

Extraiga la batería de la máquina antes de llevar a cabo cualquier ajuste, reequipamiento, trabajo de mantenimiento o limpieza.



Proteja la batería contra la humedad.



No ponga la batería en contacto con el fuego.

No utilice baterías defectuosas o deformadas.

No abra la batería.

No toque ni ponga en cortocircuito los contactos de la batería.



¡De las baterías de litio defectuosas puede llegar a salir un líquido ligeramente ácido e inflamable!



En caso de que salga líquido de la batería y entre en contacto con la piel, lávese inmediatamente con abundante agua. En caso de que el líquido entrara en contacto con los ojos, lávelos con agua limpia y acuda inmediatamente a un centro médico.

Retirar siempre la batería si la máquina está defectuosa.

No deben ponerse en marcha los aparatos, accesorios incluidos, si:

- el aparato presenta daños (grietas, roturas),
- la batería está defectuosa,

- Se sospecha que se ha producido algún daño invisible (después de una caída).

No dirija la boquilla, la manguera o el tubo hacia personas o animales.

No se siente ni se suba nunca sobre el aparato.

La carga máxima del aparato deberá ser 100 kg como máximo.

Coloque la manguera siempre de tal manera que no exista peligro de tropezar.

Controle siempre el aparato.

La aspiradora no se debe utilizar ni guardar al aire libre.



ATENCIÓN - Guardar y emplear este aparato únicamente en espacios interiores cerrados.

Los ácidos, la acetona y los disolventes pueden corroer las piezas del mismo.



Antes de efectuar cualquier operación de mantenimiento y de limpieza del aparato, y después de su uso, desconectar el aparato y extraer la batería.

No utilice limpiadores de chorro de vapor así como limpiadores a presión para limpiar el aspirador.

La contaminación por una limpieza no realizada por mucho tiempo, especialmente en empresas de elaboración de alimentos: siempre limpiar y desinfectar el aparato después de usarlo.

No abrir jamás el aparato al aire libre mientras llueva o durante una tormenta eléctrica.

No emplear el aparato a temperaturas muy bajas (<-20°C) ni muy altas (>40°C).

El aparato no debe ser usado en espacios potencialmente explosivos.

Asegurarse de que el aspirador mantenga una posición estable.

Antes de encender la aspiradora, se debe extraer la manguera de aspiración del aparato para evitar un sobrecalentamiento.

En el área de aspiración debe haber un intercambio de aire L suficiente, siempre que el aire de escape vuelva al lugar de aspiración. Respete las normas nacionales.

 ¡Atención! Este aparato contiene polvo perjudicial para la salud. Los procesos de vaciado y de mantenimiento, incluyendo la eliminación de los depósitos de polvo, deben ser realizados únicamente por personal especializado con el equipamiento de protección correspondiente.

 ¡Advertencia general!

 ¡Cuidado! No utilice el aparato sin haber leído antes las instrucciones de uso.

AVISO - El personal que vaya a utilizar este aspirador deberá ser instruido correctamente sobre su uso.

Letrero de advertencia de la clase de polvo L:



El aparato es adecuado para aspirar materiales ligeramente perjudiciales para la salud. El aparato no es adecuado para eliminar del aire el polvo de la madera.

El polvo procedente de algunos materiales, como la pintura con plomo o algunos tipos de madera, minerales y metales, puede ser perjudicial para la salud. Tocar o respirar el polvo puede causar reacciones alérgicas y/o enfermedades respiratorias al usuario o a las personas próximas a él.

Algunas maderas, como la madera de roble o de haya, producen un polvo que podría ser cancerígeno, especialmente en combinación con otros aditivos para el tratamiento de madera (cromato, conservante para madera).

Transporte de baterías Li-Ion:

El envío de baterías Li-Ion está sujeto a la ley de transporte de mercancías peligrosas (UN3480 y UN3481). En caso de envío, cumpla las normas y directivas actualmente vigentes para el transporte de baterías Li-Ion. Consulte, si es necesario, a su empresa de transporte. Metabo puede facilitarle embalajes certificados.

Envíe las baterías únicamente si la carcasa no está deteriorada y no existe fuga de líquido. Para enviar la batería, sáquela de la máquina. Asegure los contactos contra un cortocircuito (p. ej. con cinta adhesiva).

5. Descripción general

Véase la página 3.

- 1 Recipiente de polvo
- 2 Cierres rápidos
- 3 Conexión/Desconexión de la fresa para pintura
- 4 Ojales para colocar una correa de transporte
- 5 Asa de transporte
- 6 Tapa
- 7 Parte superior
- 8 Batería *
- 9 Desenclavamiento de la batería
- 10 Apertura de aspirado
- 11 Tecla para limpieza de filtro "PressClean" (PC)
- 12 Indicador de capacidad y de señal (Batería)
- 13 Tecla del indicador de capacidad
- 14 Interruptor giratorio BOOST/ ECO/ OFF
- 15 Desbloqueo de cubierta
- 16 Filtro plegable
- 17 Bloqueo giratorio de filtro plegable
- 18 Bolsa de filtro de fieltro
- 19 Asa de transporte de recipiente de polvo
- 20 Saliente de enganche
- 21 Manguito de conexión
- 22 Manguera de aspiración
- 23 Cargador*
- 24 Batería de repuesto
- 25 Boquillas de aspiración*

* según el modelo/no incluido en el volumen de suministro

6. Puesta en servicio

 **Antes de la puesta en marcha, compruebe que está empleando una batería adecuada para el aparato.**

6.1 Emplee la bolsa de filtro de fieltro (18) (véase la fig. A, página 2)

Apague el aparato y abra los cierres a presión (2). Retire la parte superior (7) del recipiente de polvo (1).

Recomendamos la utilización de bolsas de filtro de fieltro para:

- las aplicaciones en las que se generan cantidades pequeñas de polvo fino (p. ej. durante el esmerilado de capas de pintura o barniz, para aspirar durante trabajos breves de taladrado de diámetros pequeños < 10 mm, etc.),
- Empleo de máquinas, como por ejemplo: rectificadoras con batería, sierras con batería, sierras de calar con batería, etc.

Si se utiliza una bolsa de filtro de fieltro, el sistema de limpieza del filtro no funciona.

Emplee la bolsa de filtro de fieltro (18) en el recipiente de polvo (1) como se indica en la fig. A, página 2. Pliegue en la dirección del saliente de enganche (19) y encaje el asa de transporte del recipiente de polvo (20). Vuelva a colocar la parte superior (7) y cierre los cierres a presión (2).

6.2 Batería

Cargue la batería (8) antes de utilizar el aparato.

Si detecta una disminución de potencia, vuelva a cargar la batería.

La temperatura óptima de almacenaje es entre 10°C y 30°C.

Indicador de capacidad y de señal (12):

- Al presionar el botón (13), las lámparas LED indican el nivel de carga.
- Si una lámpara LED parpadea, la batería se encuentra prácticamente vacía y debe volver a cargarse.

6.3 Inserción y extracción de la batería

Extracción: pulse el desbloqueo (9) de la batería y retire la batería (8).

Colocar: Colocar batería (8) hasta que encaje.

6.4 Correa de transporte

En caso necesario, enganche los ganchos de la correa de transporte de Metabo en **ambos** ojales (4) a la derecha y a la izquierda del aparato. Ajuste la correa de transporte a la longitud deseada.

Transporte:

 Transportélo siempre con la manguera de aspiración (22) desconectada.

 Transporte el aparato solo si está apagado.

 El aparato se puede transportar exclusivamente con la correa de transporte de Metabo.

E aparato NO debe transportarse con la correa de transporte alrededor del cuello.

7. El aparato

7.1 Conexión/Desconexión (On/Off)

 Antes de encender el aparato, se debe extraer la manguera de aspiración de la carcasa para evitar un sobrecalentamiento.

Antes de encender el aparato, se deberá ajustar la potencia de aspiración adecuada con el interruptor giratorio (14):

"BOOST": potencia de aspiración elevada

- Trabajos con un adaptador de aspiración de polvo para perforado (DDE 14, 6.30829), recomendado en superficies perfiladas como, por ejemplo, moquetas.

"ECO": potencia de aspiración media

- Recomendado en superficies lisas, aparatos con batería que levanten poco polvo (rectificadoras con batería, sierras con batería, sierras de calar con batería, etc.).

"OFF": desconectado (seguro de transporte)

- Desactiva el interruptor angular (3)

Conectar y desconectar el aparato con el interruptor angular (3).

La potencia de aspiración puede modificarse también con el aparato en marcha.

7.2 PressClean

Para limpiar el filtro plegable (16) con un fuerte chorro de aire: active el interruptor giratorio (14) en la posición BOOST, el manguito de conexión (21) o el orificio de aspiración (10) y pulse varias veces el botón (11) (al menos tres veces).

8. Manejo

8.1 Aspirado en seco

AVISO - Esta máquina no ha sido diseñada para ser utilizada en seco.

Aspire solamente con el filtro plegable (16), el aparato y los accesorios secos. Si lo monta cuando aún está húmedo, el polvo podría quedar pegado e incrustarse.

El aparato no se puede encender sin el filtro plegable (16) montado.

8.2 Transporte

Retirar la manguera de aspiración (22) del orificio de aspiración (10) y colocarla en la carcasa conforme a la fig. C de la página 2. En la posición de inicio 1. Colocar el extremo de la manguera y enrollar la manguera en la carcasa en el sentido de las agujas del reloj alrededor de la aspiradora.

La parte superior (7) debe estar fijamente unida al recipiente de polvo (1), compruebe que los cierres a presión (2) estén cerrados.

Coloque el interruptor giratorio (14) en la posición "OFF" (seguro de transporte).

Coloque la batería de repuesto (24) conforme a la fig. B de la página 2. Desplace hacia abajo a lo largo de la nervadura (dirección de la flecha).

Coloque el cargador (23) conforme a la fig. B de la página 2. Desplace hacia abajo a lo largo de la nervadura en el depósito del cargador (dirección de la flecha).

9. Limpieza

9.1 Indicaciones generales de limpieza

Lave con agua el recipiente de polvo (1) y los accesorios. Limpie la parte superior (7) con un paño húmedo.

¡Atención! Este aparato contiene polvo perjudicial para la salud. Los procesos de vaciado y de mantenimiento, incluyendo la eliminación de los depósitos de polvo, deben ser realizados únicamente por personal especializado con el equipamiento de protección correspondiente.

Vaciado del depósito

 Sólo permitido al trabajar con polvo con valores límite umbral de puesto de trabajo > 1mg/m³.

- Coloque el interruptor giratorio (14) en la posición "OFF"
- Saque la batería (8).
- Abra los cierres a presión (2). Retire la parte superior (7) del recipiente de polvo (1).
- Vacíe el depósito.

Eliminar la bolsa de filtro de fieltro *

- Coloque el interruptor giratorio (14) en la posición "OFF"
- Saque la batería (8).
- Abra los cierres a presión (2). Retire la parte superior (7) del depósito (1).
- Doble el asa de transporte del recipiente de polvo (desenganchar).
- Saque con cuidado la bolsa de filtro de fieltro (18) y ciérrela con ayuda de las cintas.
- Elimine el material aspirado conforme a lo establecido por la ley.

Limpieza del filtro plegable con PressClean

- Limpiar el filtro plegable conforme al capítulo 7.2

Limpieza manual del filtro plegable

- Retire el filtro plegable conforme al capítulo 10.2
- De vez en cuando retire con suaves golpes la suciedad del filtro plegable (16). En caso de una suciedad mayor es posible limpiar el filtro con agua (máximo tres veces y colocar un nuevo filtro plegable) y con un cepillo suave. Déjelo secar bien a continuación.

10. Mantenimiento

10.1 Indicaciones generales

 Antes de cada mantenimiento, Retirar la batería.

 Limpie el aparato (véase el capítulo 9.).

Para el mantenimiento por parte del usuario, será necesario desmontar el aspirador, limpiarlo y mantenerlo hasta donde se pueda, sin causar ningún riesgo al personal de mantenimiento y a otras personas.

Medidas de precaución

Las medidas adecuadas de precaución implican la limpieza antes del desmontaje, la previsión de sistemas de aireación filtrada local a los que se conectará el aspirador, la limpieza del área de mantenimiento y el equipamiento personal de seguridad adecuado.

Al realizar trabajos de mantenimiento o de reparación deben eliminarse todos los objetos que no puedan limpiarse correctamente. Estos objetos deben ser eliminados en bolsas selladas, de acuerdo con la normativa aplicable para la eliminación de dichos residuos.

10.2 Cambio del filtro plegable (16)

- Limpie el filtro plegable antes de cambiarlo una vez más ("PressClean" véase el capítulo 7.2).
- Coloque el interruptor giratorio (14) en la posición "OFF"
- Saque la batería (8).
- Abra los cierres a presión (2). Retire la parte superior (7) del recipiente de polvo (1).
- Gire el bloqueo giratorio (17) debajo de la parte superior (véase la fig. A, página 2) de manera que se pueda extraer el filtro plegable (16).
- Coloque inmediatamente el filtro plegable (16) retirado en una bolsa de plástico a prueba de polvo y elimínelo conforme al uso previsto.

- Coloque el nuevo filtro plegable (16) y cierre el bloqueo giratorio (17). Observe que el filtro plegable esté limpio y correctamente puesto.

10.3 Control técnico

El fabricante o una persona autorizada deberá realizar por lo menos una vez al año una revisión técnica del aspirador, p. ej. comprobar si el filtro está dañado o si el aparato sigue siendo estanco.

11. Localización de averías

Disminución de la potencia de succión

Respete las indicaciones en el capítulo 9. Limpieza.

- ¿Filtro plegado (16) sucio? - limpiar.
- ¿Bolsa de filtro de fieltro (18) llena? - cambiar.
- ¿Recipiente de polvo (1) lleno? - vaciar.
- ¿Boquilla, tubos o manguera tapados? - limpiar.
- ¿Batería (8) baja? - Cargar/cambiar la batería (8)

El aparato no se enciende:

- ¿Batería (8) gastada? - Cargar/cambiar la batería (8).
- ¿Interruptor giratorio (14) en la posición "OFF"? - Colocar el interruptor giratorio (14) en la posición "ECO" o "BOOST". Véase el capítulo 7.1.

Aparecen particular en la salida:

- ¿Filtro plegable defectuoso? - Comprobar el filtro pelgable y sustituirlo en caso necesario (véase el capítulo 10.2).

El aparato se ha apagado automáticamente:

Problemas y soluciones:

- **Batería casi vacía:** (El sistema electrónico protege la batería de los daños causados por la descarga completa). Cuando la batería está casi vacía, parpadea un testigo LED (12). En caso necesario, pulsar el botón (13) y comprobar el nivel de carga con la lámpara LED (12). Si la batería está casi vacía, volver a cargarla.

- La batería no está bien colocada: comprobar y corregir.

- La sobrecarga del aparato durante un período prolongado provoca la **desconexión por temperatura**.

Dejar enfriar el aparato o la batería.

Nota: si no se saca de la carcasa la manguera de aspiración antes de encender el aparato, este se sobrecalentará.

Advertencia: si la batería está muy caliente, es posible enfriarla más rápido con el cargador "AIR COOLED".

 **No realice ninguna modificación en el aparato. Diríjase a cualquier taller autorizado o al servicio de asistencia al cliente de Metabo (véase el capítulo 13. Reparación)**

12. Accesorios

Utilice exclusivamente baterías y accesorios originales de Metabo.

Utilice únicamente accesorios que cumplan los requerimientos y los datos indicados en este manual de instrucciones.

Si necesita accesorios, diríjase a su distribuidor.

- A Cargadores: ASC 30-36 V, ASC 15, ASC 30, etc.
- B Baterías de diferentes capacidades. Compre solo baterías con la tensión adecuada para el aparato: 5,2 Ah (6.25592); 4,0 Ah (6.25591); 3,0 Ah (6.25594); etc.
- C Manguera de aspiración (6.30171)
- D Boquillas: boquilla de aspiración (6.30320); boquilla para juntas (60.30323)
- E Filtro plegable plano (6.30172)
- F Filtro plegable plano (HEPA) (6.30175)
- G Bolsa de filtro de fieltro (6.30173)
- H Patín (6.30174)

Para consultar el programa completo de accesorios, ver www.metabo.com o el catálogo.

13. Reparaciones

Las reparaciones de aparatos solamente deben ser efectuadas por electricistas especializados

Use solamente piezas de repuesto originales de Metabo.

En caso de tener herramientas eléctricas que necesiten ser reparadas, diríjase por favor a su representante de Metabo. En la página www.metabo.com encontrará las direcciones necesarias.

En la página web www.metabo.com puede usted descargarse las listas de repuestos.

14. Protección del medio ambiente

No tire la batería al agua.



Proteja el entorno y no arroje herramientas eléctricas ni baterías a la basura doméstica.

Cumpla con las prescripciones nacionales acerca de la separación de residuos y el reciclaje de máquinas, embalajes y accesorios inservibles.

Antes de desechar la herramienta, descargue la batería que incluye. Asegure los contactos contra un cortocircuito (p. ej. con cinta adhesiva).

15. Datos técnicos

Notas explicativas sobre la información de la página 2.

Nos reservamos el derecho a efectuar modificaciones en función de las innovaciones tecnológicas.

K = Clase de polvo. Según EN 60335-2-69.

LxAnxAI=dimensiones exteriores

U = Tensión de la red

S_Ø=Diámetro de la manguera de la aspiradora

S_L=Longitud de la manguera de la aspiradora

p_{U1} = Vacío máx (en la manguera)

p_{U2} = Vacío máx (en el ventilador)

es ESPAÑOL

A=Área de filtro

$V_{l/min1}$ = Capacidad de aire (en la manguera)

$V_{l/min2}$ = Capacidad de aire (en el soplador)

D_{max1} = Caudal máximo (en manguera)

D_{max2} = Caudal máximo (en ventilador)

V_{max} = Capacidad máx. del depósito

Niveles acústicos típicos compensados A:

L_{pA} = Nivel de intensidad acústica

L_{WA} = Nivel de potencia acústica

K_{pA} , K_{WA} =Inseguridad

Durante el trabajo, el nivel de ruido puede superar los 80 dB(A).



¡Use auriculares protectores!

Valores de medición establecidos de acuerdo con EN 60704.

== Corriente continua

Las especificaciones técnicas aquí indicadas están sujetas a rangos de tolerancia (conforme a las normas vigentes).

Manual de instruções original

1. Declaração de conformidade

Declaramos, sob nossa responsabilidade: estes aspiradores, identificados por tipo e número de série *1), estão em conformidade com todas as disposições aplicáveis das Diretivas *2) e Normas *3). Documentações técnicas no *4) - ver página 3.

2. Utilização correta

L O aspirador é apropriado para aspirar pó e corpos sólidos (fragmentos de vidro, pregos, etc.) exceto material com temperaturas superiores a 60 °C.

O aspirador é apropriado para separar poeiras secas, não inflamáveis, poeiras de madeiras e poeiras perigosas com valores limite de exposição profissional > 1 mg/m³.

AVISO - Esta máquina apenas é apropriada para a aplicação a seco.

Este aparelho não é adequado para ser utilizado por pessoas com deficiências físicas, sensoriais ou mentais, ou com práticas insuficientes e/ou conhecimentos insuficientes, a não ser que sejam controladas por uma pessoa responsável pela sua segurança, ou que tenham recebido instruções dessa pessoa sobre a utilização do aparelho.

Respeite as determinações específicas do país, bem como os dados do fabricante do material.

Este produto está previsto para a utilização comercial, por exemplo em hotéis, escolas, hospitais, fábricas, lojas e escritórios.

Não é permitido aspirar poeiras que contenham amianto.

Não é permitido aspirar quaisquer pós inflamáveis.

Não é permitido aspirar solventes inflamáveis ou explosivos, produto embebido em solventes, poeiras potencialmente explosivas, líquidos de qualquer tipo, produtos diluídos ou produtos com uma temperatura superior a 60 °C. Caso contrário existe perigo de explosão e de incêndio! Não é permitido utilizar o aparelho nas proximidades de gases e substâncias inflamáveis.

O utilizador é inteiramente responsável por danos que advenham de uma utilização indevida.

Deverá sempre respeitar as normas gerais de prevenção de acidentes aplicáveis e as indicações de segurança juntamente fornecidas.

3. Instruções gerais de segurança

 Antes de utilizar o aparelho, leia atentamente e na íntegra as indicações de segurança e o manual de instruções juntamente

fornecidos. Guarde todos os documentos juntamente fornecidos e ao entregar o aparelho, faça-o sempre acompanhado destes documentos.

 Antes da utilização, os utilizadores deverão receber todas as informações, indicações e formações necessárias sobre a utilização do aparelho e das substâncias para as quais irá ser utilizado, inclusive sobre o processo da eliminação segura do material aspirado.

4. Indicações especiais de segurança

 Para a sua própria proteção e para a proteção do seu aparelho, respeite as partes do texto assinaladas com este símbolo!

Nunca deverá permitir a utilização do aparelho a crianças.

As crianças devem ser vigiadas para garantir que não brincam com o aparelho.

Atenção! Utilizar exclusivamente os acessórios fornecidos juntamente com o aparelho ou indicados no manual de instruções. A utilização de outros acessórios pode colocar em risco a segurança.

Não é permitido executar outros trabalhos para além dos aqui descritos.

No caso de utilização para outros fins, manuseamento inapropriado ou reparação incorreta, não será

assumida qualquer garantia sobre eventuais danos.

Certifique-se de que a máquina está desligada ao inserir a bateria. Remover a bateria da máquina antes de realizar qualquer ajuste, conversão, manutenção ou limpeza.

 Proteger as baterias de humidade!

 Não expor as baterias a fogo!

Não utilizar baterias danificadas ou deformadas!
Não abrir as baterias!
Não tocar nem curto-circuitar os contactos das baterias!

 As baterias de lítio danificadas podem verter um líquido ligeiramente ácido e inflamável!

 Caso as baterias vertam líquido e o mesmo entre em contacto com a pele, deverá lavar imediatamente com água abundante. Se o líquido das baterias entrar em contacto com os seus olhos, lave-os com água limpa e consulte imediatamente um médico!

Retirar a bateria da máquina, caso a máquina esteja avariada.

Não colocar o aparelho, inclusive acessórios, em funcionamento se:

- o aparelho apresentar danos visíveis (fissuras/quebras),
- a bateria estiver danificada,
- existir suspeita de danos invisíveis (após uma queda).

Não direccionar o bocal, a mangueira ou o tubo para pessoas ou animais.

Nunca se sente ou suba para cima do aparelho.

O aparelho apenas pode ser carregado com no máx. 100 kg.

Passar sempre a mangueira de forma a não existir perigo de tropeçamento.

Não deixar o aparelho sem vigilância.

O aspirador não pode ser utilizado ou armazenado ao ar livre.

 **ATENÇÃO** - Esta máquina apenas pode ser utilizada ou armazenada em espaços interiores.

Ácidos, acetonas e solventes podem ser quimicamente agressivos para os componentes do aparelho.

 Antes de qualquer manutenção, da limpeza do aparelho e após qualquer utilização, desligar o aparelho e retirar a bateria.

Para a limpeza do aspirador não é permitido usar pulverizadores a vapor ou aparelhos de limpeza a alta pressão.

Processos de germinação devido à ausência prolongada de limpeza, particularmente na utilização em indústrias de processamento de alimentos: limpar e desinfetar sempre o aparelho imediatamente após a sua utilização.

Nunca deverá abrir o aparelho ao ar livre com chuva ou durante trovoadas.

Não utilizar o aparelho com temperaturas baixas (<-20°C) ou muito elevadas (>40°C).

O aparelho não pode ser utilizado em áreas potencialmente explosivas.

Respeitar a posição segura do aspirador.

Antes de ligar o aspirador deverá retirar a mangueira de aspiração para fora da caixa para evitar o sobreaquecimento.

No local deverá existir uma taxa de ventilação L suficiente para o caso do ar de exaustão voltar ao interior do local. Respeite as suas normas nacionais.

 **Atenção!** Este aparelho contém pó nocivo para a saúde. Os processos de esvaziamento e de manutenção, incluindo a eliminação do reservatório coletor de pó, devem ser efetuados exclusivamente por técnicos especializados sob a utilização dos respetivos equipamentos de proteção.

 **Aviso de perigo geral!**

 **Cuidado!** Não deverá utilizar o aparelho sem ter lido o manual de instruções!

AVISO - As pessoas que utilizem este aspirador devem ser devidamente instruídas sobre a utilização do mesmo.

Placa de aviso para máquinas da classe de poeiras L:



O aparelho é adequado para a aspiração de substâncias ligeiramente nocivas para a saúde. O aparelho não é adequado para a

redução de pó de madeira existente no ar respirado.

Os pós de materiais tais como tintas à base de chumbo, alguns tipos de madeira, minerais e metais podem ser nocivos para a saúde. O contacto com pós ou a inalação dos mesmos pode provocar reações alérgicas e/ou doenças respiratórias no utilizador ou em pessoas que se encontrem nas proximidades.

Determinados pós como o pó de carvalho ou faia são considerados cancerígenos, principalmente se estiverem em contacto com aditivos para o tratamento da madeira (cromo, agente de preservação de madeira).

Transporte das baterias de lítio:

A expedição de baterias de lítio é regulada pela regulamentação relativa ao transporte de mercadorias perigosas (UN3480 e UN3481). Informe-se sobre as normas atualmente em vigor ao expedir baterias de lítio. Se necessário, informe-se junto da sua empresa transportadora. Poderá obter uma embalagem certificada junto da Metabo.

A bateria apenas poderá ser expedida se a caixa não apresentar danos e se não estiver a verter líquido. Para expedir, retirar a bateria da máquina. Proteger os contactos contra curto-circuito (por ex. isolar com fita adesiva).

5. Vista geral

Ver página 3.

- 1 Reservatório de pó
- 2 Fechos de engate
- 3 Botão de canto para ligar/desligar

pt PORTUGUÊS

- 4 Olhais para fixar uma cinta de transporte
- 5 Punho de transporte
- 6 Tampa
- 7 Parte superior
- 8 Bateria*
- 9 Desbloqueio da bateria
- 10 Abertura de aspiração
- 11 Botão para limpeza do filtro "PressClean" (PC)
- 12 Indicador de capacidade e de sinalização (bateria)
- 13 Botão do indicador de capacidade
- 14 Seletor rotativo BOOST/ ECO/ OFF
- 15 Desbloqueio da tampa
- 16 Filtro plissado
- 17 Bloqueio rotativo do filtro plissado
- 18 Saco do filtro em não tecido
- 19 Punho de transporte do reservatório de pó
- 20 Pernos de engate
- 21 Manga de conexão
- 22 Mangueira de aspiração
- 23 Carregador*
- 24 Bateria de reserva*
- 25 Bocais de aspiração*

* consoante o equipamento / não incluído no equipamento standard

6. Colocação em funcionamento

 **Antes da colocação em funcionamento, certifique-se de que está a usar uma bateria apropriada para o aparelho.**

6.1 Colocar o saco de filtro em não tecido (18) (ver fig. A, página 2)

Desligar o aparelho, abrir os fechos de engate (2). Retirar a parte superior (7) do reservatório de pó (1).

Recomendamos a utilização de sacos de filtro em não tecido em:

- Utilizações onde são geradas pequenas quantidades de poeira fina (por ex. lixagem de revestimentos de tinta e de verniz, aspiração de trabalhos de furação breves com diâmetros reduzidos < 10 mm, etc.).
- Utilização de máquinas, como por ex.: lixadeira sem fio, serras de corte transversal sem fio, serras de recorte sem fio, etc.

Ao utilizar um saco de filtro em não tecido a limpeza do filtro não funciona.

Colocar o saco de filtro em não tecido (18) no reservatório de pó (1) conforme representado na fig. A, página 2. Dobrar o punho de transporte do reservatório de pó (19) no sentido dos pernos de engate (20) e encaixar. Colocar novamente a parte superior (7) e fechar os fechos de engate (2).

6.2 Bateria

Antes de utilizar, carregar a bateria (8).

Recarregar a bateria em caso de perda de rendimento.

A temperatura otimizada para o armazenamento encontra-se entre os 10°C e os 30°C.

Indicador de capacidade e de sinalização (12):

- Prima a tecla (13) e o estado de carga será indicado através das lâmpadas LED.
- Assim que uma lâmpada LED piscar, significa que a bateria está quase descarregada e terá que ser recarregada.

6.3 Retirar, inserir a bateria

Retirar: pressionar o desbloqueio da bateria (9) e puxar a bateria (8) para fora.

Inserir: inserir a bateria (8) até engatar.

6.4 Cinta de transporte

Se necessário, engatar o gancho da cinta de transporte da Metabo em **ambos** os olhais (4) esquerdo e direito do aparelho. Ajustar a cinta de transporte para o comprimento pretendido.

Transportar:

 Transportar apenas sem a mangueira de aspiração (22) ligada.

 Transportar o aparelho apenas no estado desligado.

 O aparelho apenas pode ser transportado exclusivamente com a cinta de transporte Metabo.

O aparelho **NÃO** pode ser transportado em volta do pescoço com a cinta de transporte.

7. Ligar/desligar

7.1 o aparelho

 Antes de ligar o aparelho deverá retirar a mangueira de aspiração para fora da caixa para evitar um sobreaquecimento.

Antes de ligar o aparelho, ajustar a respetiva potência de aspiração através do seletor rotativo (14):

"BOOST": potência de aspiração elevada
- Trabalhar com um adaptador de aspiração (DDE 14, 6.30829), recomendado no caso de superfícies perfiladas como por ex. pisos com alcatifa.

"ECO": potência de aspiração média
- Recomendado para superfícies lisas, aparelhos sem fio que formem pó (lixadeira sem fio, serra de corte transversal sem fio, serra de recorte sem fio, etc.), ...

"OFF": desligado (proteção de transporte)
- Desativa o botão de canto (3)

Ligar/desligar o aparelho no botão de canto (3).

A potência de aspiração pode igualmente ser alterada com o aparelho a funcionar.

7.2 PressClean

Para limpar o filtro plissado (16) com um fluxo de ar forte: colocar o seletor rotativo (14) na posição BOOST, manter a manga de conexão (21) ou a abertura de aspiração (10) tapadas e pressionar o botão (11) várias vezes (pressionar no mín. 3 vezes).

8. Utilização

8.1 Aspiração a seco

AVISO - Esta máquina apenas é apropriada para a aplicação a seco.

Aspirar o aparelho e os acessórios com o filtro plissado (16) seco. No estado húmido, o pó pode ficar agarrado e formar uma crosta.

O aparelho não pode ser ligado sem o filtro plissado (16) montado.

8.2 Transporte

Retirar a mangueira de aspiração (22) da abertura de aspiração (10) e colocar na caixa de acordo com a fig. C na página 2. Na posição inicial 1 colocar a extremidade da mangueira para dentro e enrolar a mangueira na caixa em volta do aspirador no sentido dos ponteiros do relógio.

A parte superior (7) deve estar ligada com segurança ao reservatório de pó (1); certifique-se de que os fechos de engate (2) estão fechados.

Colocar o seletor rotativo (14) na posição "OFF" (proteção de transporte).

Colocar a bateria de reserva (24) de acordo com a fig. B na página 2. Deslizar para baixo ao longo das nervuras existentes (no sentido da seta).

Colocar o carregador (23) de acordo com a fig. B na página 2. Deslizar para o depósito do carregador ao longo das nervuras existentes (no sentido da seta).

9. Limpeza

9.1 Indicações gerais sobre a limpeza

Limpar o reservatório de pó (1) e os acessórios com água. Lavar a parte superior (7) com um pano húmido.

Atenção! Este aparelho contém pó nocivo para a saúde. Os processos de esvaziamento e de manutenção, incluindo a eliminação do reservatório coletor de pó, devem ser efetuados exclusivamente por técnicos especializados sob a utilização dos respetivos equipamentos de proteção.

Esvaziamento do reservatório

 Apenas permitido no caso de poeiras com valores limite de exposição profissional > 1mg/m³.

- Seletor rotativo (14) na posição "OFF"
- Retirar a bateria (8).
- Abrir os fechos de engate (2). Retirar a parte superior (7) do reservatório de pó (1).
- Dobrar o reservatório para fora.

Eliminar o saco de filtro em não tecido

- Seletor rotativo (14) na posição "OFF"
- Retirar a bateria (8).
- Abrir os fechos de engate (2). Retirar a parte superior (7) do reservatório (1).
- Inclinar o punho de transporte do reservatório de pó (desengatar).
- Retirar cuidadosamente o saco de filtro em não tecido (18) e fechar o saco de filtro em não tecido com a ajuda de cintas tensores.

- Eliminar o material aspirado de acordo com as determinações legais.

Limpar o filtro plissado através do PressClean

- Limpar o filtro plissado de acordo com o capítulo 7.2

Limpar manualmente o filtro plissado

- Retirar o filtro plissado de acordo com o capítulo 10.2
- De tempos em tempos, bater levemente sobre o filtro plissado (16) para soltar a sujidade acumulada. No caso de sujidade extrema, lavar o filtro com água (no máx. 3x e em seguida colocar um filtro plissado novo) e com uma escova suave. Em seguida, deixar secar bem.

10. Manutenção

10.1 Indicações gerais

 Antes de cada manutenção, desligar o aparelho e retirar a bateria.

 Limpar o aparelho (ver capítulo 9.).

Para a manutenção por parte do utilizador deverá, se possível, desmontar, limpar e fazer a manutenção do aspirador sem expor o pessoal de manutenção ou outras pessoas a perigos.

Medidas de precaução

As medidas de precaução adequadas compreendem a limpeza antes da desmontagem, a existência de ventilação forçada filtrada no local de desmontagem do aspirador, a limpeza do local de manutenção e o uso de equipamento de proteção pessoal adequado.

Ao executar trabalhos de manutenção ou de reparação deverá eliminar todos os objetos sujos que não possam ser limpos de forma satisfatória. Tais objetos devem ser eliminados em sacos herméticos e em conformidade com as determinações válidas para a eliminação de lixo deste género.

10.2 Substituir o filtro plissado (16)

- Antes de proceder à substituição, voltar a limpar novamente o filtro plissado ("PressClean" ver capítulo 7.2)
- Seletor rotativo (14) na posição "OFF"
- Retirar a bateria (8).
- Abrir os fechos de engate (2). Retirar a parte superior (7) do reservatório de pó (1).
- Rodar o bloqueio de rotação (17) em baixo na parte superior (ver fig. A, página 2) para conseguir retirar o filtro plissado (16).
- Fechar imediatamente o filtro plissado (16) num saco plástico à prova de pó e eliminar corretamente.
- Inserir o filtro plissado (16) novo, fechar o bloqueio rotativo (17). Certifique-se de que o filtro plissado está limpo e fixo.

10.3 Inspeção técnica

O fabricante ou uma pessoa que tenha recebido formação deverá efetuar, no mínimo anualmente, uma verificação técnica relacionada com o pó, por

ex. verificar se o filtro apresenta danos, estanquidade do aparelho.

11. Eliminação de avarias

Redução da potência de aspiração:

Respeite as indicações no capítulo 9. Limpeza.

- Filtro plissado (16) sujo? - limpar.
- O saco de filtro em não tecido (18) está cheio? - substituir.
- O reservatório de pó (1) está cheio? - esvaziar.
- O bocal, os tubos ou a mangueira estão entupidos? - limpar.
- A bateria (8) está fraca? - Carregar / substituir a bateria (8)

O aparelho não arranca:

- A bateria (8) está descarregada? - Carregar / substituir a bateria (8).
- Seletor rotativo (14) na posição "OFF"? - Colocar o seletor rotativo (14) em "ECO" ou "BOOST". Ver capítulo 7.1.

Na saída são expelidas partículas:

- Filtro plissado danificado? - Controlar o filtro plissado e se necessário substituir (ver capítulo 10.2).

O aparelho foi desligado automaticamente:

Causas e correções:

- **Bateria quase descarregada:** (o sistema eletrónico protege a bateria de danos provocados por descarga total). Se uma lâmpada LED (12) piscar, isso significa que a bateria está quase vazia. Se necessário, pressionar a tecla (13) e verificar o estado de carga através das lâmpadas LED (12). Quando a bateria estiver quase vazia terá que ser recarregada!
- Bateria não inserida corretamente: verificar e corrigir.
- Uma sobrecarga prolongada do aparelho provoca o **desligamento por temperatura**. Deixar arrefecer o aparelho ou a bateria.

Nota: caso a mangueira de aspiração não seja retirada da caixa antes de ligar o aparelho, poderá provocar o sobreaquecimento do aparelho.

Nota: se sentir que a bateria está demasiado quente, poderá arrefecê-la mais rapidamente num carregador "AIR COOLED".

 **Não proceder a intervenções no aparelho. Dirija-se a uma oficina autorizada ou à assistência técnica da Metabo (ver capítulo 13. Reparação)**

12. Acessórios

Utilize apenas baterias e acessórios originais da Metabo.

Utilize apenas acessórios que cumpram os requisitos e dados característicos indicados presentes neste manual de instruções.

Se necessitar de acessórios, dirija-se ao seu revendedor.

- A Carregadores: ASC 30-36 V, ASC 15, ASC 30, etc.
- B Baterias de diversas capacidades. Compre apenas baterias com a tensão adequada para o seu aparelho: 5,2 Ah (6.25592); 4,0 Ah (6.25591); 3,0 Ah (6.25594); etc.
- C Mangueira de aspiração (6.30171)
- D Bocais: bocal de aspiração (6.30320); bocal para fendas (60.30323)
- E Filtro plissado plano (6.30172)
- F Filtro plissado plano (HEPA) (6.30175)
- G Saco de filtro em não tecido (6.30173)
- H Base com rodas (6.30174)

Poderá consultar o programa completo de acessórios em www.metabo.com ou no catálogo.

13. Reparações

As reparações nos aparelhos apenas podem ser efetuadas por um electricista!

Utilizar exclusivamente peças de substituição originais da Metabo.

Caso as ferramentas elétricas Metabo necessitem de reparações, dirija-se ao seu representante Metabo. Poderá consultar os endereços em www.metabo.com

Poderá descarregar as listas de peças sobressalentes em www.metabo.com

14. Proteção do ambiente

Não atirar as baterias para a água.



Proteja o ambiente e não elimine as ferramentas elétricas e as baterias através do lixo doméstico. Respeite as determinações nacionais relacionadas com a entrega separada de resíduos bem como, com a reciclagem de máquinas usadas, embalagens e acessórios.

Antes de eliminar a bateria, descarregue-a na ferramenta elétrica. Proteger os contactos contra curto-circuito (por ex. isolar com fita adesiva).

15. Dados técnicos

Explicações sobre os dados na página 2.

Reservamo-nos o direito de proceder a alterações relacionadas com o progresso tecnológico.

K = Classe de poeiras. De acordo com a EN 60335-2-69.

CxLxA = Medidas exteriores

U = Tensão de rede

S_Ø = Diâmetro da mangueira de aspiração

S_L = Comprimento da mangueira de aspiração

P_{U1} = Vácuo máx. (na mangueira)

P_{U2} = Vácuo máx. (no ventilador)

A = Superfície de filtragem

V_{1/min1} = Débito de ar (na mangueira)

V_{1/min2} = Débito de ar (no ventilador)

D_{max1} = Fluxo máx. (na mangueira)

$D_{\max 2}$ = Fluxo máx. (no ventilador)

V = Capacidade máx. do reservatório

Valores típicos e ponderados pela escala A para o ruído:

L_{pA} = Nível sonoro

L_{WA} = Nível de potência sonora

K_{pA} , K_{WA} = Insegurança

Durante o trabalho, o nível de ruído pode exceder os 80 dB(A).



Usar proteção auditiva!

Valores medidos determinados de acordo com a EN 60704.

— Corrente contínua

Os dados técnicos indicados são tolerantes (de acordo com os padrões individuais válidos).

Original bruksanvisning

1. Försäkran om överensstämmelse

Vi försäkrar och tar ansvar för att: den här dammsugaren med typ- och serienummer *1) uppfyller kraven i gällande direktiv *2) och standarder *3). Teknisk dokumentation *4) – se sidan 3.

2. Föreskriven användning

L Dammsugaren är avsedd för uppsugning av damm och fast material (glasskärvor, spikar osv.) förutom material som är varmare än 60 °C.

Dammsugaren är avsedd att användas till avskiljning av torrt, icke brännbart damm, trädamn och färligt damm med arbetsplatsgränsvärdet > 1 mg/m³.

VARNING - Den här maskinen får endast användas till torrsugning.

Enheten är inte avsedd för användning av personer med begränsad fysisk, sensorisk eller mental färdighet eller som saknar erfarenhet och/eller kunskaper, dvs. någon som kräver hjälp med anvisningar för att använda maskinen eller står under överinseende av någon som ansvarar för säkerheten.

Beakta nationella bestämmelser samt materialtillverkarens specifikationer.

Den här produkten är avsedd för kommersiellt bruk, till exempel i hotell, skolor, sjukhus, fabriker, butiker och kontor.

Asbesthaltigt damm får inte sugas upp.

Den är inte avsedd för att suga upp brännbart damm.

Dammsug inte brännbara eller explosiva lösningsmedel, produkter som dränkts in i lösningsmedel, explosionsfarligt damm, alla typer av vätskor, förtunningsmedel och produkter som är varmare än 60 °C. Explosions- och brandrisk! Du får inte använda maskinen i närheten av lättantändliga gaser eller ämnen.

Användaren ansvarar själv för skador som orsakas av felaktig användning.

Allmänna föreskrifter om förhindrande av olycksfall samt bifogade säkerhetsanvisningar måste följas.

3. Allmänna säkerhetsanvisningar

 **Läs alla säkerhets- och bruksanvisningar noga innan du använder maskinen. Spara den medföljande dokumentationen och se till att den följer med maskinen.**

 Användaren ska före användning ha tillgång till information, anvisningar och utbildning för att använda maskinen samt hantera de ämnen den är avsedd för, inklusive säker hantering av uppsuget material.

4. Särskilda säkerhetsanvisningar

 Följ anvisningarna i textavsnitten med den här symbolen, så förebygger du personskador och skador på maskinen!

Tillåt aldrig att barn använder enheten.

Håll barnen under uppsikt, så att de inte leker med maskinen.

Varning! Använd bara de tillbehör som medföljer eller finns med i bruksanvisningen. Använder du andra tillbehör, så kan det medföra säkerhetsrisk.

Du får inte använda maskinen för ej avsedd användning.

Metabo tar inget ansvar för skador på grund av ej avsedd användning, felanvändning eller obehöriga reparationer.

Se till att maskinen är fränkopplad när du sätter i batteriet.

Ta ut batterierna ur maskinen innan inställningar, ombyggnad, underhåll eller rengöring utförs.

 Skydda batterierna mot fukt!

 Skydda batterierna mot brand!

Använd aldrig trasiga eller deformerade batterier!
Öppna aldrig batterierna!
Vidrör eller kortslut aldrig batteripolerna!



Trasiga litiumjonbatterier kan läcka en något sur, brännbar vätska!



Om du får läckande batterivätska på huden, spola direkt med rikliga mängder vatten. Får du batterivätska i ögonen, skölj med rent vatten och sök omedelbart läkarvård!
Ta bort batteriet om maskinen är defekt.

Använd inte maskin eller tillbehör om:

- maskinen är skadad (sprickor/ brott),
 - batteriet är defekt,
 - det finns misstankar om en osynlig defekt (efter ett fall).
- Rikta inte slang eller rör mot människor och djur.

Stå eller sitt aldrig på maskinen.

Maskinen får max. belastas med 100 kg.

Dra alltid slangen så att det inte finns risk att man snubblar.

Lämna inte maskinen utan uppsikt.

Dammsugaren får inte användas eller förvaras utomhus.



WARNING - Den här maskinen får bara användas eller förvaras inomhus.

Syror, aceton och lösningsmedel kan angripa maskinens delar.



Stäng alltid av maskinen och ta ut batteriet före underhåll, rengöring och efter användning.

Rengör inte dammsugaren med ång- eller högtryckstvätt.

Risk för bakterietillväxt om maskinen inte blivit ordentligt rengjord på länge, särskilt vid användning inom livsmedelsindustrin: rengör och desinficera alltid maskinen när du använt den.

Använd aldrig enheten utomhus när det regnar och åskar.

Använd inte maskinen vid låga (<20 °C) eller mycket höga (>40 °C) temperaturer.

Du får inte använda enheten i utrymmen med explosionsrisk.

Se till så att dammsugaren står stadigt.

Innan du sätter på dammsugaren ska du ta bort sugslangen från huset för att förhindra överhettning.

Utrymmet ska tillräcklig luftväxling L om evakueringen ska gå i retur in i rummet. Följ de nationella föreskrifterna.



Warning! Enheten innehåller hälsovådligt damm. Det är bara behörig fackman med rätt skyddsutrustning som får sköta tömning och underhåll, inklusive hantering av dammbehållaren.



Varning för allmänna risker!



Se upp! Använd inte maskinen förrän du läst bruksanvisningen!

WARNING! - Användaren ska vara insatt i hur man använder dammsugaren.

Varningsdekal på maskiner i dammklass L:



Enheten är avsedd för uppsugning av lätt hälsovådliga ämnen. Enheten är inte avsedd för att minska mängden trädamm i inandningsluften.

Damm från material som blyfärg, vissa träslag, mineraler och metall kan vara hälsovådligt. Kontakt eller inandning av dammet kan ge användaren eller personer i närheten allergiska reaktioner och/eller luftvägsproblem.

En del damm som ek- och bokdamm är cancerframkallande, särskilt i kombination med tillsatser för träbearbetning (kromat, träskyddsmedel).

Transport av litiumjonbatterier:

Vid leverans av litiumjonbatterier ska man följa bestämmelserna om farligt gods (UN3480 och UN3481). Ta reda på vilka aktuella föreskrifter som gäller vid leverans av litiumjonbatterier. Kontakta eventuellt transportföretaget. Det finns certifierat förpackningsmaterial att få hos Metabo.

Skicka endast batterier om huset är oskatt och det inte rinner ut någon vätska. Ta ut batterier ur maskinen för att skicka det. Säkra kontakterna mot kortslutning (isolera t.ex. med tejp).

5. Översikt

Se sidan 3.

- 1 Dammbehållare

- 2 Snäpplås
- 3 Starta och stoppa hörnkontakt
- 4 Ögglor för fastsättning av en bärrem
- 5 Bärhandtag
- 6 Lock
- 7 Överdel
- 8 Batteri*
- 9 Batterispärr
- 10 Insugsöppning
- 11 Knapp för filterrengöring "PressClean" (PC)
- 12 Kapacitets- och signalindikering (batteri)
- 13 Laddindikeringsknapp
- 14 Vridströmbrytare BOOST/ECO/OFF
- 15 Upplåsning lock
- 16 Veckfilter
- 17 Vridlås veckfilter
- 18 Fiber-filterpåse
- 19 Bärhandtag dammbehållare
- 20 Låsklackar
- 21 Anslutningsmuff
- 22 Sugslang
- 23 Laddare*
- 24 Reservbatteri*
- 25 Sugmunstycken*

* beroende på utrustning/följer inte med leveransen

6. Driftstart

 **Kontrollera att du använder rätt batteri för maskinen före driftstart.**

6.1 Sätta in fiber-filterpåse (18) (se fig. A, sida 2)

Stäng av maskinen, öppna snäpplåsen (2). Ta bort överdelen (7) från dammbehållaren (1).

Vi rekommenderar användning av fiber-filterpåsar vid:

- Tillämpning, när det uppstår små mängder fint damm (t.ex. polering eller bortslipning av färg- och lackbeläggningar, uppsugning från korta borrhnsarbeten med liten diameter < 10 mm osv.).
- Användning av maskiner, som t.ex: batteridrivna slipmaskiner, batteridrivna kapsågar, batteridrivna sticksågar osv.

Om man använder en fiber-filterpåse har man ingen nytta av filterrengöringsfunktionen.

Sätt in fiber-filterpåsen (18) i dammbehållaren (1) enligt fig.A, sida 2. Fäll in och snäpp fast dammbehållarens (19) bärhandtag i riktning mot låsklackarna (20). Sätt tillbaka överdelen (7) och stäng snäpplåsen (2).

6.2 Batteri

Ladda batteriet (8) före användning.

Ladda batteriet när effekten avtar.

Optimal förvaringstemperatur ligger mellan 10°C och 30°C.

Kapacitets- och signalindikering (12):

- Tryck på knappen (13), så ger LED-lamporna laddindikering.
- Om en LED-lampa blinkar, så är batteriet nästan urladdat och kräver laddning igen.

6.3 Ta av, sätta på batteriet

Borttagning: Tryck på knappen för batteri-upplåsning (9) och dra ut batteriet (8).

Sätta på: Skjut på batteriet (8) tills det snäpper fast.

6.4 Bärrem

Haka vid behov fast Metabo-bärremmens krok i **båda** öglorna (4) till vänster och höger om maskinen. Ställ in bärremmen till önskad längd.

Transport:

 Bär endast utan ansluten sugslang (22).

 Bär endast maskinen när den är avstängd.

 Bär endast maskinen med Metabo-bärrem. Maskinen får INTE bäras med bärremmen virad runt halsen.

7. Enheten

7.1 Start och stopp

 Innan du sätter på maskinen ska du ta bort sugslangen från huset för att förhindra överhettning.

Ställ in lämplig sugeffekt med vridströmbrytaren (14) innan du kopplar till maskinen:

"BOOST": stark sugeffekt

- Arbeten med en borr-dammsugaradapter (DDE 14, 6.30829), rekommenderas vid t.ex. arbeten med profilerade ytor som t.ex. golvbeläggningar.

"ECO": mellanstark sugeffekt

- Rekommenderas för släta ytor, batteridrivna maskiner med lågt dammutsläpp (batteridrivna slipmaskiner, batteridrivna kapsågar, batteridrivna sticksågar osv.) ...

"OFF": Av (transportsäkring)

- Inaktiverar hörnkontakten (3)

Slå på/av maskinen med hörnkontakten (3).

Man kan också ändra sugeffekten medan maskinen är igång.

7.2 PressClean

För att rengöra veckfiltret (16) med ett kraftfullt luftflöde: Stäng vridströmbrytaren (14) i läget BOOST, anslutningsmuffen (21) eller insugsöppningen (10) och tryck samtidigt flera gånger på knappen (11) (minst 3 gånger).

8. Användning

8.1 Torrdammsugning

VARNING - Den här maskinen får endast användas till torrsugning.

Sug endast med torr veckfilter (16), torr maskin och torra tillbehör. Om den är fuktig kan dammet fastna och sätta igen filtret.

Slå inte på maskinen utan monterat veckfilter (16).

8.2 Transport

Dra bort sugslangen (22) från insugsöppningen (10) och placera den i huset enligt fig. C på sida 2. Vid startläge 1. Lägg in slangänden och linda slangen i huset medurs kring dammsugaren.

Överdelen (7) måste vara säkert kopplad till dammbehållaren (1) - kontrollera att snäpplåsen (2) är stängda.

Vrid vridströmbrytaren (14) till läget "OFF" (transportsäkring).

Förvara batteriet (24) enligt fig. B på sida 2. Skjut på nedåt längs med den fastsatta flänsen (i pilens riktning).

Förvara laddaren (23) enligt fig. B på sida 2. Skjut in i laddarens lagringsstation längs med den fastsatta flänsen (i pilens riktning).

9. Rengöring

9.1 Allmänna rengöringsanvisningar

Rengör dammbehållaren (1) och tillbehören med vatten. Torka av överdelen (7) med en fuktig trasa.

Varning! Enheten innehåller hälsovådligt damm. Det är bara behörig fackman med rätt skyddsutrustning som får sköta tömning och underhåll, inklusive hantering av dammbehållaren.

Behållartömning

 Får endast användas för damm med arbetsplatsgränsvärdet > 1 mg/m³.

- Vridströmbrytaren (14) i läge "OFF"
- Ta ut batteriet (8).
- Öppna snäpplåsen (2). Ta bort överdelen (7) från dammbehållaren (1).
- Tippa ur behållaren.

Slänga tygdammsugarpåsen

- Vridströmbrytaren (14) i läge "OFF"
- Ta ut batteriet (8).
- Öppna snäpplåsen (2). Ta av överdelen (7) från behållaren (1).
- Fäll ned dammbehållarens bärhandtag (haka av).
- Ta försiktigt ut fiber-filterpåsen (18) och stäng fiber-filterpåsen med hjälp av dragbanden.
- Avfallshanterta uppsuget material som lagen föreskriver.

Rengöring av veckfilter via PressClean

- Rengör veckfilter enligt kapitel 7.2

Manuell rengöring av veckfilter

- Ta ut veckfilter enligt kapitel 10.2
- Knacka loss smutsen som fastnar på veckfiltret (16) då och då. Rengör filtret med vatten (max. 3x, sätt sedan in nytt veckfilter) och en mjuk borste om det är mycket smutsigt. Låt det sedan torka.

10. Underhåll

10.1 Allmänna anvisningar

 Stäng alltid av maskinen och ta bort batteriet före underhåll.



Rengöra maskinen (se kapitlet 9.).

Se till så att underhållspersonal och övriga inte blir exponerade för risk när du som användare tar isär, rengör och underhåller dammsugaren.

Försiktighetsåtgärder

Försiktighetsåtgärderna består av att du rengör maskinen före demontering, ser till så att det finns forcerad, filtrerad ventilation på platsen där du demonterar dammsugaren, rengör underhållsutrymmet och använder personlig skyddsutrustning.

När du gör underhåll eller reparationer ska alla kontaminerade delar som inte går att rengöra tillräckligt hanteras som avfall. Den här typen av komponenter måste bortskaffas i ogenomträngliga påsar i överensstämmelse med de gällande bestämmelserna om hantering av den här typen av avfall.

10.2 Byta ut veckfilter (16)

- Rengör veckfiltret en gång till före bytet ("PressClean" se kapitel 7.2)
- Vridströmbrytaren (14) i läge "OFF"
- Ta ut batteriet (8).
- Öppna snäppåsen (2). Ta bort överdelen (7) från dammbehållaren (1).
- Vrid vridlåset (17) längst ned på överdelen (se fig. A, sida 2) så att veckfiltret (16) kan tas bort.
- Stoppa genast ned det borttagna veckfiltret (16) i en dammtät plastpåse och förslut. Bortskaffa sedan påsen enligt gällande bestämmelser.
- Sätt in ett nytt veckfilter (16) och stäng vridlåset (17). Kontrollera att veckfiltret sitter fast och att det är rent.

10.3 Teknisk kontroll

Minst en gång om året ska tillverkaren eller en person som blivit instruerad genomföra en dammteknisk kontroll, t.ex. kontrollera om filtret är skadat, maskinen är tät.

11. Felåtgärder

Avtagande sugeffekt:

Observera anvisningarna i kapitlet 9. Rengöring.

- Smutsigt veckfilter (16)? - rengör.
- Full tygdammsugarpåse (18)? - byt.
- Full dammbehållare (1)? - töm.
- Igentäppt munstycke, rör eller slang? - rengör.
- Svagt batteri (8)? - Ladda/byt ut batteri (8)

Maskinen går inte igång:

- Tomt batteri (8)? - Ladda/byt ut batteri (8).
- Är vridströmbrytaren (14) i läge "OFF"? - Ställ vridströmbrytaren (14) på "ECO" eller "BOOST". Se kapitlet 7.1.

Det sipprar ut partiklar vid utloppet:

- Defekt veckfilter? -Kontrollera och byt ev. ut veckfiltret (se kapitel 10.2).

Maskinen stängdes av automatiskt:

Orsak och åtgärd:

- **Batteriet är nästan tomt:** (elektroniken skyddar batteriet mot djupurladdning). Blinkar någon LED (12), så är batteriet nästan tomt. Tryck ev. på knappen (13) och kontrollera LED-lamporna (12). Är batteriet nästan tomt, ladda det!
- Batteriet har inte skjutits in korrekt: Kontrollera och rätta till.
- Om maskinen överbelastas under lång tid leder det till **temperaturavstängning**.

Låt maskinen eller batteriet svalna.

Observera: Om sugslangen inte tas bort från huset innan maskinen kopplas på, överhettas maskinen.

Obs! Om batteriet känns väldigt varmt går det snabbare att kyla det i en "AIR COOLED"-laddare.



Gör inga ingrepp i maskinen. Anlita en auktoriserad verkstad eller Metabo-service (se kapitlet 13. Reparationer)

12. Tillbehör

Använd endast Metabo-originalbatterier och Metabo-tillbehör.

Använd endast tillbehör som uppfyller kraven och specifikationerna i den här bruksanvisningen.

Kontakta din återförsäljare om du behöver tillbehör.

- A Laddare: ASC 30-36 V, ASC 15, ASC 30 osv.
- B Batterier med olika kapacitet. Köp endast batterier med lämplig spänning: 5,2 Ah (6.25592); 4,0 Ah (6.25591); 3,0 Ah (6.25594); osv.
- C Sugslang (6.30171)
- D Munstycken: sugmunstycke (6.30320); fogmunstycke (60.30323)
- E Platt veckfilter (6.30172)
- F Platt veckfilter (HEPA) (6.30175)
- G Fiber-filterpåse (6.30173)
- H Rullbord (6.30174)

Det fullständiga tillbehörssortimentet hittar du på www.metabo.com eller i katalogen.

13. Reparation

Det är bara behörig elektriker som får reparera maskinen!

Använd bara Metabos originalreservdelar.

Metabo-elverktyg som behöver repareras ska skickas till din Metabo-återförsäljare. För adresser, se www.metabo.com.

Du kan hämta reservdelslistor på www.metabo.com.

14. Miljöskydd

Släng aldrig batterier i vatten.



Var rädd om miljön, släng inte uttjänta elverktyg och batterier bland hushållssoporna. Följ nationella miljöföreskrifter om källsortering och återvinning av uttjänta maskiner, förpackningar och tillbehör.

Ladda ur batteriet i elverktyget före återvinning. Säkra kontaktarna mot kortslutning (isolera t.ex. med tejp).

15. Tekniska data

Förklaringar till uppgifterna finns på sida 2.

Förbehåll för tekniska ändringar.

K = dammklass. Enligt EN 60335-2-69.

L x B x H = yttermått

U = nätspänning

S_Ø = sugslangsdiameter

S_L = sugslangslängd

p_{U1} = max. undertryck (i slangen)

p_{U2} = max. undertryck (vid fläkten)

A = filteryta

V_{l/min1} = lufteffekt (vid slangen)

V_{l/min2} = lufteffekt (vid fläkten)

D_{max1} = max. genomströmningsmängd (vid slangen)

D_{max2} = max. flöde (vid fläkten)

V = max. volym

Typisk A-värderad bullernivå:

L_{pA} = Ljudtrycknivå

L_{WA} = Ljudeffektnivå

K_{pA}, K_{WA} = onoggrannhet

När arbete utförs överskrids ljudnivån ibland med 80 dB(A).



Använd hörselskydd!

Mätvärdena är uppmätta enligt EN 60704.

== Likström

I den tekniska datan ovan tas även hänsyn till toleranserna (motsvarande respektive gällande standard).

Alkuperäiskäyttöohje

1. Vaatimustenmukaisuusvakuutus

Vakuutamme yksinomaisella vastuullamme, että nämä imurit, merkitty tyyppitunnuksella ja sarjanumerolla *1), vastaavat direktiivien *2) ja standardien *3) kaikkia asiaankuuluvia määräyksiä. Tekniset asiakirjat, säilytyspaikka *4) – katso sivu 3.

2. Tarkoituksenmukainen käyttö

L Imuri sopii pölynimuun ja koviin esineiden (lasinsirujen, naulojen ym.), paitsi yli 60 °C kuumien esineiden imurointiin.

Imuri sopii kuivien, palamattomien pölyjen, puupölyn ja vaarallisten pölyjen, työperäisen altistumisen raja-arvot > 1 mg/m³, erottamiseen.

VAROITUS – Laite on tarkoitettu vain kuivakäyttöön.

Tämä laite ei ole tarkoitettu sellaisten henkilöiden käytettäväksi, joilla on fyysisiä, psyykkisiä tai aistirajoitteita tai joilla ei ole käytön vaatimaa kokemusta ja/tai tietoja, paitsi jos käyttö tapahtuu käyttäjän turvallisuudesta vastuussa olevan henkilön valvonnassa tai jos hän on neuvonut, miten laitetta tulee käyttää.

Noudata maakohtaisia määräyksiä sekä valmistusmateriaalin tuottajan ohjeita.

Tuote on tarkoitettu ammattikäyttöön, esimerkiksi hotelleissa, kouluissa, sairaaloissa, tehtaissa, kauppoissa ja toimistoissa.

Asbestipitoisten pölyjen imurointi on kielletty.

Sillä ei saa imuroida syttyviä pölylaatuja.

Palavien tai räjähdysalttiiden liuotainaineiden, liuotainaineisiin kastettujen asioiden, räjähdysherkkien pölyjen, kaikenlaisien nesteiden, laimennosten tai yli 60 °C kuumien asioiden imuroiminen on kielletty. Ne aiheuttavat räjähdys- ja palovaaran! Laitetta ei saa käyttää herkästi syttyvien kaasujen tai aineiden lähellä.

Määräysten vastaisesta käytöstä aiheutuvista vaurioista vastaa ainoastaan käyttäjä.

Yleisesti hyväksytyjä tapaturmantorjuntamääräyksiä ja oheisia turvallisuusohjeita on noudatettava.

3. Yleiset turvallisuusohjeet

 Lue ennen laitteen käyttöä oheiset turvallisuusohjeet ja käyttöopas huolellisesti ja kokonaisuudessaan läpi. Säilytä kaikki liitteenä olevat asiakirjat ja anna laite ainoastaan yhdessä

näiden asiakirjojen kanssa eteenpäin.

 Ennen käytön aloittamista laitteen käyttäjille on annettava laitteen käyttöön ja sillä imuroitaviin aineisiin liittyvät tiedot, ohjeet ja koulutus, mukaan lukien ohjeet imuroidun materiaalin turvallisesta hävittämisestä.

4. Erityiset turvallisuusohjeet

 Huomioi tällä symbolilla merkityt tekstikohdat itsesi ja laitteesi suojaamiseksi!

Älä missään tapauksessa anna lasten käyttää laitetta.



Huolehdi siitä, että lapset eivät pääse leikkimään laitteella.

Huomio! Käytä vain laitteen toimitukseen kuuluvia tai käyttöoppaassa määritettyjä lisätarvikkeita. Muunlaisten lisätarvikkeiden käyttäminen voi vaarantaa turvallisuuden.

Muita kuin tässä mainittuja töitä ei saa tehdä.

Emme vastaa käyttötarkoituksen vastaisen käytön, epäasianmukaisen käytön tai ammattitaidottoman korjauksen aiheuttamista vahingoista.

Varmista, että kone on pois päältä, kun laitat akun paikalleen. Poista akku laitteesta ennen säätöjen, tarvikkeiden, huollon tai puhdistuksen suorittamista.

 Suojaa akut kosteudelta!
 Älä altista akkuja tulelle!

Älä käytä viallisia tai vääntyneitä akkuja!

Älä avaa akkuja!

Älä koske akun koskettimiin äläkä oikosulje niitä!



Viallisesta litiumioniakusta voi valua ulos lievästi happopitoista, syttyvää nestettä!



Jos akkunestettä valuu ulos ja sitä joutuu iholle, huuhtelee heti runsaalla vedellä. Jos akkunestettä joutuu silmiin, pese puhtaalla vedellä ja hakeudu välittömästi lääkärin hoitoon! Poista akku viallisesta koneesta.

Älä ota laitteita ja niiden lisätarvikkeita käyttöön, jos:

- laitteessa on näkyviä vaurioita (halkeamia/murtumia)
- akku on rikki
- on epäily näkymättömästä viasta (putoamisen jälkeen).

Älä kohdista suulaketta, letkua tai putkea ihmisiä tai eläimiä kohti.

Älä missään tapauksessa kiipeä laitteen päälle tai istu sen päällä.

Laitteen maksimikuormitus on 100 kg.

Asenna letku aina niin, että se ei aiheuta kompastumisvaaraa.

Älä jätä laitetta ilman valvontaa.

Imuria ei saa käyttää tai säilyttää ulkona.



HUOMIO – Konetta saa käyttää ja se on säilytettävä vain sisätiloissa.

Hapot, asetonit ja liuottimet voivat syövyttää laitteen osia.



Sammuta laite ja poista akku ennen jokaista huoltoa, laitteen

puhdistusta ja jokaisen käytön jälkeen.

Imurin puhdistamiseen ei saa käyttää höyry- tai painepesureita.

Laitteeseen muodostuu mikro-organismeja, jos puhdistusta ei tehdä pitkään aikaan, varsinkin elintarvikkeita käsittelevissä yrityksissä: Puhdista ja desinfioi laite aina heti käytön jälkeen.

Älä missään tapauksessa avaa konetta ulkona sateella tai myrskyisellä ilmalla.

Älä käytä laitetta kylmissä (< 20 °C) tai erittäin korkeissa (>40 °C) lämpötiloissa.

Laitetta ei saa käyttää räjähdysvaarallisissa tiloissa.

Huolehdi siitä, että imuri seisoo tukevasti alustallaan.

Ennen imurin käynnistämistä imuletku on poistettava kotelosta ylikuumennuksen välttämiseksi.

Huoneessa täytyy olla riittävän tehokas ilmanvaihto, jos poistoilma puhalletaan takaisin huoneeseen. Noudata maakohtaisia määräyksiä.



Huomio! Tämä laite sisältää terveydelle haitallista pölyä. Tyhjennyksen ja huollon, mukaan lukien pölynkeruusäiliön poistamisen, saavat suorittaa vain ammattihenkilöt, joilla on yllään vastaavat suojavarusteet.



Varoitus yleisestä vaarasta!



Varo! Älä aloita laitteen käyttöä ennen kuin olet lukenut käyttöoppaan!

VAROITUS - Käyttöhenkilökunnan täytyy saada riittävä opastus näiden imureiden käytöstä.

Varoituskilpi pölyluokan L koneille:



Laite soveltuu lievästi terveydelle haitallisten aineiden imurointiin. Laite ei sovellu sellaiseen imurointiin, jolla vähennetään puupölyä hengitysilmaasta.

Määrätyistä materiaaleista, kuten liijypitoinen maalipinta, jotkut puulajit, mineraalit ja metallit, syntyvä pöly voi olla terveydelle haitallista. Pölyn koskettaminen tai hengittäminen voi aiheuttaa allergisia reaktioita ja/tai hengitysteiden sairauksia käyttäjälle tai läheisyydessä oleville ihmisille.

Määrättyjen pölytyyppien, kuten tammi- tai pyökkipöly, katsotaan aiheuttavan syöpää, erityisesti puunkäsittelyssä käytettävien lisäaineiden yhteydessä (kromaatti, puunsuoja-aineet).

Li-Ion-akkujen kuljetus:

Li-Ion-akkujen lähetyksessä noudatetaan vaarallisten aineiden kuljetukseen sovellettavia lakeja (UN3480 ja UN3481). Selvitä Li-Ion-akkujen lähetyksessä ajankohtaisesti voimassa olevat määräykset. Tiedota näistä tarvittaessa käytettävää kuljetusyritystä. Sertifioidun pakkauksen voit hankkia Metabolta.

Akkuja lähetettäessä niiden kotelojen on oltava ehjiä eivätkä ne saa vuotaa. Poista akku koneesta

lähetystä varten. Varmista kontaktit oikosulkua vastaan (eristä esim. teipillä).

5. Yleiskuva

Katso sivua 3.

- 1 Pölysäiliö
- 2 Lukitukset
- 3 Kulmakatkaisija päälle-/poiskytkeminen
- 4 Reiät kantohihnan kiinnittämiseen
- 5 Kantokahva
- 6 Kansi
- 7 Yläosa
- 8 Akku*
- 9 Akun lukituksen avauspainike
- 10 Imuaukko
- 11 Suodatinpuhdistuksen painike "PressClean" (PC)
- 12 Kapasiteetti- ja signaalinäyttö (akku)
- 13 Kapasiteettinäytön painike
- 14 Kiertokytkin BOOST/ ECO/ OFF
- 15 Kansilukituksen vapautus
- 16 Poimusuodatin
- 17 Poimusuodattimen kiertolukitus
- 18 Kangassuodatinpussi
- 19 Pölysäiliön kantokahva
- 20 Lukituskärjet
- 21 Liitäntämuhvi
- 22 Imuletku
- 23 Laturi*
- 24 Vara-akku*
- 25 Imusuuttimet*

* varustuksesta riippuvainen / ei sisälly toimitukseen

6. Käyttöönotto

 **Tarkasta ennen käyttöönottoa, että käytät laitteelle sopivaa akkua.**

6.1 Kangassuodatinpussin (18) kiinnitys (katso kuva A, sivu 2)

Sammuta laite, avaa lukitukset (2). Ota yläosa (7) pölysäiliöstä (1).

Suosittellemme kangassuodatinpussien käyttöä seuraavissa tapauksissa:

- Käyttötarkoituksissa, joissa muodostuu pieniä määriä hienopölyä (esim. maali- ja lakkapintojen hionta ja karhennus, lyhyet poraukset pienillä halkaisijoilla < 10 mm, jne.).
- Koneita käyttäessä, esim. akkuhiomakonetta, akkukatkaisusahaa, akkupistosahaa ym.

Kangassuodatinpussia käytettäessä suodattimen puhdistus ei toimi.

Aseta kangassuodatinpussi (18) pölysäiliöön (1), kuten kuvassa A, sivulla 2 kuvattu. Käännä pölysäiliön (19) kantokahva lukituskärkien (20) suuntaan ja kiinnitä. Aseta yläosa (7) paikolleen ja sulje lukitukset (2).

6.2 Akku

Lataa akku (8) ennen käyttöä.

Lataa akku uudelleen sen tehon laskiessa.

Optimaalinen säilytyslämpötila on 10 ... 30 °C.

Kapasiteetti- ja signaalinäyttö (12):

- Paina painiketta (13), niin lataustila näytetään LED-valoilla.
- Jos jokin LED-valo vilkkuu, akku on lähes tyhjä ja se on jälleen ladattava.

6.3 Akun irrottaminen ja kiinnittäminen

Poisto: Paina akun vapautusta (9) ja vedä akku (8) ulos.

Kiinnittäminen: Työnnä akku (8) paikalleen siten, että se lukittuu paikalleen.

6.4 Kantohihna

Tarvittaessa kiinnitä Metabo-kantohihnan koukut **molempiin** reikiin (4) laitteen vasemmalle ja oikealle puolelle. Säädä kantohihna sopivan pituiseksi.

Kantaminen:

 Kanna vain ilman kiinnityksettä imuletkua (22).

 Kanna laitetta vain sammutettuna.

 Laitetta saa kantaa ainoastaan Metabo-kantohihnalla.

Laitetta EI saa kantaa kantohihnan ollessa kaulan ympäri.

7. Laite

7.1 Päälle/poiskytkeminen

 Poista imuletku kotelosta ennen laitteen käynnistämistä ylikuormituksen välttämiseksi.

Säädä vaadittava imuteho ennen laitteen käynnistämistä kiertokytkimestä (14):

”**BOOST**”: korkea imuteho

- Työskentely porauksen pölynimuadapterilla (DDE 14, 6.30829), suositellaan profiloituissa pinoissa, esim. kokolattiamatoilla.

”**ECO**”: keskimääräinen imuteho

- Suositellaan sileillä pinnoilla, vain vähän pölyä aiheuttavia akkukoneita käytettäessä (akkuhiomakone, akkukatkaisusaha, akkupistosaha, ym.)

”**OFF**”: Pois päätä (kuljetusvarmistin)

- Deaktivoi kulmakatkaisijan (3)

Kytke laite päälle/pois kulmakatkaisijasta (3).

Imutehoa voidaan muuttaa myös laitteen käydessä.

7.2 PressClean

Poimusuodattimen (16) puhdistus voimakkaalla ilmavirralla: Käännä kiertokytkin (14) asentoon **BOOST**, pidä liitäntämuovi (21) tai imuaukko (10) kiinni ja paina samalla painiketta (11) useamman kerran (väh. 3 kertaa).

8. Käyttö

8.1 Kuivaimurointi

VAROITUS – Laite on tarkoitettu vain kuivakäyttöön.

Imuroi ainoastaan kuivalla poimusuodattimella (16), laitteella ja lisätarvikkeita. Kosteana pöly voi tarttua kiinni ja kuoretta.

Laitetta ei saa kytkeä päälle ilman asennettua poimusuodatinta (16).

8.2 Kuljetus

Vedä imuletku (22) imuaukosta (10) ja kiinnitä sivulla 2 olevan kuvan C mukaan koteloon. Aloitusasennossa 1. Aseta letkun pää paikoilleen ja kierrä letku myötäpäivään imurin kotelon ympäri.

Yläosan (7) on oltava liitetty varmasti pölysäiliöön (1) – tarkasta, että lukitukset (2) ovat kiinni.

Käännä kiertokytkin (14) asentoon ”OFF” (kuljetusvarmistin).

Kiinnitä vara-akku (24) sivulla 2 olevan kuvan B mukaisesti. Työnnä kiinni työstettyjä uurteita pitkin alas (nuolen suuntaan).

Kiinnitä laturi (23) sivulla 2 olevan kuvan B mukaisesti. Työnnä kiinni työstettyjä uurteita pitkin laturin säilytyspaikkaan (nuolen suuntaan).

9. Puhdistus

9.1 Yleiset puhdistusohjeet

Puhdista pölysäiliö (1) ja lisätarvikkeet vedellä. Pyyhi yläosa (7) kostealla liinalla.

Huomio! Tämä laite sisältää terveydelle haitallista pölyä. Tyhjennyksen ja huollon, mukaan lukien pölynkeruusaaliön poistamisen, saavat suorittaa vain ammattihenkilöt, joilla on yllään vastaavat suojavarusteet.

Säiliön tyhjentäminen

 Sallittu vain pölyjen kanssa ja kun työperäisen altistumisen raja-arvot > 1 mg/m³.

- Kiertokytkin (14) asennossa ”OFF”
- Poista akku (8).
- Avaa lukitsimet (2). Ota yläosa (7) pölysäiliöstä (1).
- Tyhjennä säiliö.

Kangassuodatinpussin hävittäminen

- Kiertokytkin (14) asennossa ”OFF”
- Poista akku (8).
- Avaa lukitsimet (2). Ota yläosa (7) irti säiliöstä (1).
- Käännä pölysäiliön kantokahva (lukituksen irrotus).
- Ota kangaspölypussi (18) varovasti ulos ja sulje se kiristysnyörien kanssa.
- Hävitä imuroitu materiaali lakimääräysten mukaan.

Poimusuodattimen puhdistus PressCleanilla

- Puhdista poimusuodatin luvun 7.2 mukaisesti

Poimusuodattimen puhdistus käsin

- Poista poimusuodatin luvun 10.2 mukaisesti

- Koputtele poimusuodattimeen (16) tarttunut lika aika ajoin pois. Jos suodatin on erittäin likainen, se voidaan puhdistaa vedellä (kork. 3 kertaa, sen jälkeen vaihda uusi poimusuodatin) ja pehmeällä harjalla. Anna lopuksi kuivua kunnolla.

10. Huolto

10.1 Yleiset ohjeet

 Ennen jokaista huoltoa sammuta laite ja poista akku.

 Puhdista laite (katso luku 9.).

Käyttäjän tekemässä huollossa imuri täytyy purkaa, puhdistaa ja huoltaa ohjeen mukaisesti, ilman että huoltohenkilökunnalle ja muille ihmisille aiheutetaan vaaraa.

Varoitusmerkit

Soveltuviin varoituksiin kuuluvat puhdistus ennen purkamista, paikallisen suodatetun koneellisen tuuletuksen järjestäminen paikassa, jossa imuri puretaan, huoltoalueen puhdistus ja sopiva henkilökohtainen suojavarustus.

Huolto- ja korjaustöiden yhteydessä kaikki saastuneet esineet, joita ei pystytä puhdistamaan tyydyttävästi, täytyy hävittää. Kyseiset esineet on hävitettävä läpäisemättömissä pusseissa kyseisten jätteiden hävitystä koskevien voimassa olevien määräysten mukaisesti.

10.2 Poimusuodattimen (16) uusiminen

- Puhdista poimusuodatin ennen vaihtoa vielä kerran ("PressClean" katso luku 7.2)
- Kiertokytkin (14) asennossa "OFF"
- Poista akku (8).
- Avaa lukitsimet (2). Ota yläosa (7) pölysäiliöstä (1).
- Käännä kiertolukitusta (17) yläosan alta (katso kuva A, sivu 2) niin, että poimusuodatin (16) voidaan poistaa.
- Sulje poistettu poimusuodatin (16) heti pölytiiviseen muovipussiin ja hävitä määräysten mukaisesti.
- Aseta uusi poimusuodatin (16) paikoilleen, sulje kiertolukitus (17). Huomioi tässä poimusuodattimen siisti ja tiukka istuvuus.

10.3 Tekninen tarkastus

Vähintään vuosittain valmistajan tai ohjeistetun henkilön on suoritettava pölytekninen tarkastus, esim. suodattimen vauriot, laitteen tiiviys.

11. Häiriöiden korjaus

Imutehon heikkeneminen:

Huomioi ohjeet luvussa 9. Puhdistus.

- Poimusuodatin (16) likaantunut? - puhdista.
- Kangassuodatinpussi (18) täynnä? - vaihda.
- Pölysäiliö (1) täynnä? - tyhjennä.
- Suutin, putket tai letku tukkiutunut? - puhdista.
- Akku (8) heikko? - lataa/vaihda akku (8).

Laite ei käynnisty:

- Akku (8) tyhjä? - lataa/vaihda akku (8).
- Kiertokytkin (14) asennossa "OFF"? - Käännä kiertokytkin (14) asentoon "ECO" tai "BOOST". Katso luku 7.1.

Poistoaukosta tulee hiukkasia ulos:

- Poimusuodatin rikki? -Tarkasta poimusuodatin ja vaihda tarvittaessa (ks. luku 10.2).

Laite sammui itsenäisesti:

Syyt ja aputoimenpiteet:

- **Akku melkein tyhjä:** (Elektroniikka suojaa akkua syvätyhjennyksen aiheuttamalta vauriolta). Jos LED-valo (12) vilkkuu, akku on lähes tyhjä. Tarvittaessa paina painiketta (13) ja tarkasta varustilaa LED-valoista (12). Jos akku on lähes tyhjä, se on ladattava!
- Akku ei ole oikein paikoillaan: tarkasta ja korjaa.
- Laitteen pidempiaikainen ylikuormitus johtaa **lämpötilasta johtuvaan sammuttamiseen.** Anna laitteen tai akun jäähtyä.

Huomautus: Jos imulettaa ei poisteta kotelosta ennen laitteen käynnistämistä, se johtaa laitteen ylikuumentumiseen.

Huomautus: Jos akku tuntuu erittäin lämpimältä, akun voi jäähdyttää nopeammin "AIR COOLED"-laturissa.

Älä tee mitään toimenpiteitä laitteessa.

Käännä valtuutetun korjaamon tai Metabo-huollon puoleen (katso luku 13. Korjaus)

12. Lisätarvikkeet

Käytä ainoastaan alkuperäisiä Metabo-akkuja ja Metabon lisätarvikkeita.

Käytä vain sellaisia lisätarvikkeita, jotka täyttävät tässä käyttöoppaassa ilmoitetut vaatimukset ja ominaistiedot.

Mikäli tarvitset lisätarvikkeita, käännä myyjäsi puoleen.

- Laturit: ASC 30-36 V, ASC 15, ASC 30 ym.
- Kapasiteetiltaan erilaiset akut. Osta vain sellaisia akkuja, joiden jännite on sähkötyökaluusi sopiva: 5,2 Ah (625592); 4,0 Ah (625591); 3,0 Ah (625594); ym.
- imuletta (630171)
- suuttimet: imusuutin (630320); rakesuutin (6030323)
- laakasuodatin (630172)
- laakasuodatin (HEPA) (630175)
- kangassuodatinpussi (630173)
- rulla-alusta (630174)

Lisätarvikkeiden täydellinen valikoima, katso www.metabo.com tai luettelo.

13. Korjaus

Laitteiden korjaustöitä saavat suorittaa ainoastaan sähköalan ammattilaiset!

Käytä ainoastaan alkuperäisiä Metabo-varaosia.

Jos Metabo-sähkötyökalusi tarvitsevat korjausta, ota yhteyttä Metabo-edustajaan. Katso osoitteet osoitteesta www.metabo.com.

Varaosaluettelot voit ladata osoitteesta www.metabo.com.

14. Ympäristönsuojelu

Älä heitä akkuja veteen.



Suojele ympäristöä; älä heitä käytöstä poistettuja sähkötyökaluja ja akkuja talousjätteen sekaan. Noudata käytöstä poistettujen koneiden, pakkausten ja lisätarvikkeiden lajiteltua hävittämistä ja kierrätystä koskevia kansallisia määräyksiä.

Ennen kuin viet akun kierrätyspisteeseen, tyhjennä akun lataus sähkötyökalussa. Varmista koskettimet oikosulun estämiseksi (esimerkiksi tarranauhalla eristämällä).

15. Tekniset tiedot

Selitykset sivulla 2 annetuille tiedoille.

Pidätämme oikeuden tehdä teknisen kehityksen vaatimia muutoksia.

K = pölyluokka. Standardin EN 60335-2-69 mukaan.

p x l x k = ulkomitat

U = verkkojännite

S_Ø = imuletkun halkaisija

S_L = imuletkun pituus

p_{U1} = maks. alipaine (letkussa)

p_{U2} = maks. alipaine (puhaltimessa)

A = suodatusala

V_{I/min1} = imuteho (letkussa)

V_{I/min2} = imuteho (puhaltimessa)

D_{max1} = maks. virtausmäärä (letkussa)

D_{max2} = maks. virtausmäärä (puhaltimessa)

V = maks. säiliötilavuus

Tyypillinen A-painotettu äänitaso:

L_{pA} = äänen painetaso

L_{WA} = äänen tehotaso

K_{pA}, K_{WA} = epävarmuus

Käytössä melutaso voi ylittää 80 dB(A).



Käytä kuulonsuojaimia!

Mittausarvot ilmoitettu EN 60704 mukaan.

--- Tasavirta

Annetut tekniset tiedot ovat toleranssien mukaisia (vastaavat kyseisiä voimassa olevia standardeja).

Original instruksjonsbok

1. Samsvarserklæring

Vi erklærer på eget ansvar at disse av Sugene, identifisert med type- og serienummer *1), overholder alle relevante bestemmelser i direktivene *2) og standardene *3). Teknisk dokumentasjon ved *4) – se side 3.

2. Forskriftsmessig bruk

L Støvsugeren er egnet til oppsuging av støv og partikler (glasskår, spiker osv.) som ikke er varmere enn 60°C.

Støvsugeren er egnet til oppsamling av tørt, ikke brennbart støv, trestøv og farlig støv med grenseverdier > 1 mg/m³.

ADVARSEL - denne maskinen skal bare brukes på tørre stoffer.

Denne maskinen skal ikke brukes av personer (inkl. barn) som har begrensede fysiske eller psykiske evner eller sanseevner, eller som mangler erfaring eller kunnskap, uten at de er under oppsyn av en person med ansvar for sikkerheten eller de har fått opplæring av denne i hvordan maskinen skal brukes.

Følg nasjonale forskrifter og anvisningene fra produsenten av materialet som bearbeides.

Dette produktet er ment for profesjonell bruk, f.eks. i hoteller, skoler, sykehus, fabrikker, butikker eller kontorer.

Det må ikke suges opp asbestholdig støv.

Det må ikke brukes til å suge opp brennbart støv.

Det må ikke suges opp brennbare eller eksplosive løsemidler, stoffer som er innsatt med løsemiddel, eksplosjonsfarlig støv, væsker uansett type, tynnere eller stoffer som har temperatur over 60°C. Det er ellers høy eksplosjons- og brannfare! Apparatet må ikke brukes i nærheten av antennerlige gasser og substanser.

Brukeren er selv ansvarlig for skader som måtte oppstå pga. u hensiktsmessig bruk.

Generelt gjeldende arbeidsmiljøforskrifter og vedlagt sikkerhetsinformasjon må overholdes.

3. Generelle sikkerhetsanvisninger

 Les nøye gjennom den vedlagte sikkerhetsinformasjonen og bruksanvisningen før du tar i bruk apparatet. Ta vare på alle vedlagte dokumenter og overlatt alltid apparatet til andre sammen med disse.

 Før bruk skal brukeren få informasjon, anvisninger og opplæring i apparatet og substansene som det kan brukes til, inkludert forskriftsmessig kassering av det oppsugde materialet.

4. Spesiell sikkerhetsinformasjon

 For din egen sikkerhet og for å beskytte apparatet må du ta hensyn til tekst som er merket med dette symbolet.

La aldri barn bruke maskinen.

Barn skal holdes under oppsyn for å unngå at de leker med maskinen.

Forsiktig! Bruk bare tilbehøret som følger med apparatet eller som står oppført som tilbehør i bruksanvisningen. Bruk av annet tilbehør kan gå ut over sikkerheten.

Det er ikke tillatt å utføre andre arbeider enn dem som står beskrevet her, med apparatet.

Ved ikke-tiltenkt bruk, ufagmessig betjening eller ufagmessige reparasjoner, bortfaller alle garantikrav ved eventuelle skader.

Kontroller at maskinen er slått av før du setter inn batteriet. Ta batteriet ut av maskinen før alle former for innstilling, verktøybytte, vedlikehold eller rengjøring.

 Batteripakkene må beskyttes mot fuktighet.

 Ikke utsett batteriene for åpen ild.

Ikke bruk defekte eller deformerte batterier!

Ikke åpne batteriene!

Kontaktene i batteriene må ikke berøres eller kortsluttes!



Det kan lekke en lett sur, brennbar væske fra ødelagte litium-ion-batterier.



Hvis batterivæske kommer i kontakt med huden, må du straks skylle med rikelig med vann. Hvis du får batterivæske i øynene, må du vaske med rent vann og straks oppsøke lege. Hvis maskinen er defekt skal batteriet tas ut.

Ta ikke apparatet og tilbehøret i bruk hvis:

- det har synlige skader (riper, brudd),
- batteriet er defekt,
- det muligens finnes en usynlig defekt (etter et fall).

Rett ikke munnstykker, slanger eller rør mot mennesker eller dyr.

Aldri trå eller sitt på apparatet.

Apparatet må ikke belastes med mer enn 100 kg.

Pass på å legge slangen slik at ingen kan snuble i den.

La aldri apparatet være uten oppsikt.

Støvsugeren skal ikke brukes eller oppbevares utendørs.



ADVARSEL - Denne maskinen skal kun oppbevares og brukes innendørs.

Syrer, aceton og løsemidler kan etse inn i apparatdelene.



Apparatet kobles ut og batteriet fjernes før det utføres

vedlikehold, rengjøring og etter hver gangs bruk.

Ikke bruk dampstrålerenser eller høytrykksspyler til å rengjøre støvsugeren.

Dersom det går lang tid uten at apparatet rengjøres, er det fare for bakteriedannelse, spesielt ved bruk i bedrifter som behandler matprodukter: Apparatet må alltid rengjøres og desinfiseres med en gang etter bruk.

Aldri åpne apparatet utendørs i regn- eller tordenvær.

Apparatet skal ikke brukes ved svært lave (<-20°C) eller svært høye (>40°C) temperaturer.

Ikke bruk apparatet på steder der det foreligger eksplosjonsfare.

Pass på at støvsugeren står støtt.

Før støvsugeren kobles inn må sugelangen tas ut av kassen så overoppheting unngås.

Det må være tilstrekkelig høy luftutskiftningsverdi L i rommet når avluften vender tilbake i rommet.

Ta hensyn til nasjonale bestemmelser.



Forsiktig! Dette apparatet inneholder helseskadelig støv. Tømming og vedlikehold, inkludert tømming av støvsamlerbeholderne skal bare utføres av fagfolk med tilsvarende verneutstyr.



Advarsel - generell fare!



Obs! Bruk ikke apparatet før du har lest bruksanvisningen.

ADVARSEL – personer som skal bruke støvsugeren, må få tilstrekkelig opplæring i hvordan den brukes.

Varselskilt for maskiner i støvklasse L:



Apparatet er egnet til oppsuging av lettere helsefarlige stoffer. Apparatet er ikke egnet til reduksjon av trestøv i luften.

Støv fra materialer som blyholdig maling, noen tresorter, mineraler og metall kan være helseskadelig. Å ta på eller puste inn støv kan fremkalle allergiske reaksjoner og/eller sykdommer i luftveiene hos personer som oppholder seg i nærheten.

Bestemte typer støv, som støv fra eik og bøk, regnes som kreftfremkallende, særlig i forbindelse med tilsetningsstoffer som brukes i trevarebransjen (kromat, trebeskyttelsesmiddel).

Transport av Lithium-Ion-batterier:

Forsendelse av Li-ion batterier underliggeregulverk om farlig gods (UN3480 og UN3481). Sett deg inn i regelverket før du sender Li-ion batterier. Ta eventuelt kontakt med transportforetaket du bruker. Metabo kan levere sertifisert emballasje.

Send bare batterier som er hele og ikke lekket. Ta batteriene ut av maskinen før den sendes. Sikre kontaktene mot kortslutning (f.eks. med isolasjonstape).

5. Oversikt

Se side 3.

- 1 Støvbeholder
- 2 Låsehaker
- 3 Hjørnebryter inn-/utkobling

- 4 Øyne for feste av bærereim
- 5 Bærehåndtak
- 6 Løkk
- 7 Overdel
- 8 Batteri*
- 9 Utløsertast batteri
- 10 Sugeåpning
- 11 Tast for filterrengjøring
- 12 Kapasitetsindikator/signal (batteri)
- 13 Tast for kapasitetsindikator
- 14 Dreiebryter BOOST/ECO/OFF
- 15 Utløsertast løkk
- 16 Foldefilter
- 17 Dreiefeste foldefilter
- 18 Fleece filterpose
- 19 Bærehåndtak støvbeholder
- 20 Festehaker
- 21 Koblingsmuffe
- 22 Sugelang
- 23 Lader*
- 24 Reservebatteri*
- 25 Sugedyser*

* Utstyrsavhengig / ikke inkludert i levering

6. Ta i bruk

 **Kontroller at du har riktig type batteri før du tar apparatet i bruk.**

6.1 Sett inn en fleece-filterpose (18) (se fig. A, side 2)

Koble ut apparatet og åpne låsehakene (2). Ta overdelen (7) av støvbeholderen (1).

Vi anbefaler bruk av nonwoven-/fleeceposer ved:

- Bruk der det oppstår små mengder finstøv (f.eks. sliping av maling og lakk, oppsuging etter boring av hull med diameter < 10 mm, osv.).
- Bruk av maskiner, som f.eks. batteri slipere, batteri sager, batteri stikksager el.lign.

Når det brukes fleece-filterposer settes filterrengjøringen ut av funksjon.

Sett en fleece-filterpose (18) inni i støvbeholderen (1) slik det vises i fig. A, side 2. Vipp bærehåndtaket på støvbeholderen (19) i retning av festehakene (20) og trykk det på plass. Sett overdelen (7) på igjen og lukk låsehakene (2).

6.2 Batterier

Før bruk må batteriet (8) lades opp.

Lad opp batteriet på nytt hvis effekten avtar.

Den optimale oppbevaringstemperaturen ligger mellom 10 °C og 30 °C.

Signal- og kapasitetsindikator (12):

- Trykk på tasten (13) for å lese av ladenivået ved hjelp av LED-lampene.
- Hvis en LED-lampe lyser, er batteriet nesten tomt og må lades opp igjen.

6.3 Ta ut og sette inn batteriene

Ta det ut: Trykk på knappen (9) som løser ut batteriet og ta det (8) ut.

Sette inn: Batteriet (8) skyves til det låses fast.

6.4 Bærereim

Ved behov kan Metabo bærereimen festes i de to festeøynene (4) på høyre og venstre side av apparatet. Juster reimen til riktig lengde.

Bæring:

 Skal bare bæres med demontert sugeslange (22).

 Skal være skrudd av når det bæres.

 Apparatet skal bare bæres i Metabo bærereim.

Apparatet skal IKKE bæres med reimen rundt halsen.

7. Apparatet

7.1 Inn-/utkobling

 Før støvsugeren kobles inn må sugeslangen tas ut av kassen så overoppheting unngås.

Før apparatet kobles inn stilles ønsket sugeeffekt inn på dreiebryteren (14):

„**BOOST**“: sterk sugeeffekt

- Arbeid med bør-støvsugeradapter (DDE 14, 6.30829), anbefalt for profilerte overflater som f.eks. teppegulv.

„**ECO**“: medium sugeeffekt

- Anbefales for glatte overflater, batteridrevne maskiner som ikke produserer mye støv (batteri slipere, - sager, - stikksager osv.)

„**OFF**“: Av (transportsikring)

- Deaktiverer hjørnebryteren (3)

Koble apparatet inn og ut med hjørnebryteren (3).

Sugeeffekten kan endres mens støvsugeren er i gang.

7.2 PressClean

Før å rense foldefilteret (16) med luft: Sett dreiebryteren (14) på BOOST, hold for koblingsmuffen (21) eller sugeåpningen (10) samtidig som du trykker tasten (11) flere ganger (minst 3 ganger).

8. Bruk

8.1 Tørrsuging

ADVARSEL - denne maskinen skal bare brukes på tørre stoffer.

Støvsug bare med tørt foldefilter (16), apparat og tilbehør. I fuktig tilstand kan støvet sette seg fast og danne avleiringer.

Apparatet skal ikke kobles inn uten at foldefilteret (16) er på plass.

8.2 Transport

Trekk sugeslangen (22) ut av sugeåpningen (10) og plasser det i kassen slik fig. C på side 2 viser. Ved

startposisjon 1. Sett inn enden av slangen og legg den medurs rundt støvsugeren inne i kassen.

Overdelen (7) må sitte sikkert på støvbeholderen (1) - kontroller at låsehakene (2) er ordentlig lukket.

Sett dreiebryteren (14) på "OFF".

Plasser reservebatteriet (24) slik fig. B på side 2 viser. Skyv langs ribbene slik pilen viser.

Plasser laderen (23) slik fig. B på side 2 viser. Skyv langs ribbene inn i lader-rommet slik pilen viser.

9. Rengjøring

9.1 Generelt om rengjøring

Støvbeholderen (1) og tilbehøret vaskes med vann. Overdelen (7) tørkes av med en fuktig klut.

Forsiktig! Dette apparatet inneholder helseskadelig støv. Tømming og vedlikehold, inkludert tømming av støvsamlerbeholderne skal bare utføres av fagfolk med tilsvarende verneutstyr.

Tømming av beholderen

 Kun tillatt for støv med Grenseverdier > 1mg/m³

- Dreiebryter på "OFF" (14)
- Ta ut batteriet (8).
- Åpne låsehakene (2). Ta overdelen (7) av støvbeholderen (1).
- Vipp ut beholderen.

Kaste fleece-filterposen

- Dreiebryter på "OFF" (14)
- Ta ut batteriet (8).
- Åpne låsehakene (2). Ta overdelen (7) av beholderen (1).
- Vipp bort bærehåndtaket på støvbeholderen (lås opp).
- Ta fleece-filterposen (18) forsiktig ut og lukk den med snørebandene.
- Kast avfallet i henhold til de gjeldende bestemmelsene.

Rense foldefilteret med PressClean

- Rengjør foldefilteret slik det beskrives i kapittel 7.2

Rense foldefilteret manuelt

- Ta ut foldefilteret slik det beskrives i kapittel 10.2
- Bank av smuss som fester seg på foldefilteret (16) fra tid til annen. Ved sterk tilsmussing kan filteret vaskes med vann (maks. 3 ganger, deretter må det byttes ut) og en myk børste. La det tørke godt etterpå.

10. Vedlikehold

10.1 Generell informasjon

 Før vedlikehold skal apparatet skrus av og batteriet tas ut.

 Rengjør apparatet (se kapittel 9.).

Hvis brukeren selv skal utføre vedlikehold på apparatet, må vedkommende ta fra hverandre, rengjøre og vedlikeholde støvsugeren så langt det lar seg gjennomføre uten at det oppstår fare for vedlikeholdspersonale eller andre personer.

Forsiktighetstiltak

Egnede forsiktighetstiltak innebærer rengjøring før demontering, filtrert ventilasjon som støvsugeren demonteres fra, rengjøring av vedlikeholdsområdet og egnet, personlig verneutstyr.

Ved gjennomføring av vedlikehold eller reparasjoner må alle forurensete gjenstander som ikke er rengjort tilfredsstillende, kasseres. Slike gjenstander skal kastes i helt tette poser, i overensstemmelse med lokale bestemmelser for slikt avfall.

10.2 Bytte foldefilter (16)

- Rens foldefilteret en siste gang før det byttes ut ("PressClean" se kap. 7.2)
- Dreiebryter på "OFF" (14)
- Ta ut batteriet (8).
- Åpne låsehakene (2). Ta overdelen (7) av støvbeholderen (1).
- Drei dreielåsen (17) nederst på overdelen (se fig. A, side 2) slik at foldefilteret (16) kan tas ut.
- Legg det gamle foldefilteret (16) straks i en tett plastpose som lukkes godt og kastes i henhold til gjeldende forskrifter.
- Sett inn et nytt foldefilter (16) og steng dreielåsen (17). Påse at foldefilteret sitter ordentlig.

10.3 Teknisk kontroll

Minst én gang i året skal det gjennomføres en støvteknisk kontroll der produsenten eller en autorisert person ser på filteret og at apparatet er tett.

11. Utbedring av feil

Redusert sugeseffekt:

Les anvisningene i kapittel 9. rengjøring.

- Er foldefilteret (16) tilsmusset? - rengjør.
- Er fleece-filterposen (18) full? - bytt.
- Er støvbeholderen (1) full? - tøm.
- Er dysene, røret eller slangen tilstoppet? - rengjør-
- Er batteriet (8) svakt? - Lad opp batteriet (8) / bytt det

Apparatet starter ikke:

- Er batteriet (8) tomt? - Lad opp batteriet (8) / bytt det.
- Står dreiebryteren (14) på "OFF"? - Sett dreiebryteren (14) på "ECO" eller "BOOST". Se kapittel 7.1.

Det kommer ut partikler:

- Er foldefilteret defekt? - Kontroller foldefilteret og bytt det ved behov (s. kap. 10.2)

Apparatet kobler seg ut selv:

Årsaker og utbedring:

- **Batteriet er nesten tomt:** (Elektronikken beskytter batteriet mot skader i form av dyputladning). Hvis en LED-lampe blinker (12), er batteriet nesten tomt. Trykk ev. på knappen (13) og kontroller ladenivået på LED-lampene (12). Hvis batteriene er tomme, må de lades på nytt!

- Batteriet sitter ikke riktig: kontroller og korrigér.
- Overbelastning i lang tid medfører **temperaturutkobling.**

La apparat og batteri kjøle seg ned.

Merknad: Hvis sugeslangen ikke tas ut før apparatet kobles inn, vil apparatet overopphetes.

Merknad: Hvis batteriet er svært varmt, gå det raskere å avkjøle det i "AIR COOLED"-laderen.

 **Foreta ingen inngrep i apparatet. Ta kontakt med et autorisert verksted eller Metabo kundeservice (se kapittel 13. Reparasjon)**

12. Tilbehør

Bruk alltid bare originale Metabo batterier / tilbehør.

Bruk kun tilbehør som oppfyller kravene og spesifikasjonene som er nevnt i denne bruksanvisningen.

Kontakt din forhandler hvis du trenger tilbehør.

- A Ladere: ASC 30-36 V, ASC 15, ASC 30, etc.
- B Batterier med ulik kapasitet. Kjøp bare batterier med slik spenning som passer til ditt apparat: 5,2 Ah (6.25592); 4,0 Ah (6.25591); 3,0 Ah (6.25594); etc.
- C Sugesele (6.30171)
- D Dyser: sugedyse (6.30320); fuge-dyse (6.30323)
- E flatt foldefilter (6.30172)
- F flatt foldefilter (HEPA) (6.30175)
- G Fleece-filterpose (6.30173)
- H Rullebrett (6.30174)

Det komplette tilbehørsprogrammet finner du på www.metabo.com eller i katalogen.

13. Reparasjon

Apparatene må kun repareres av elektrofagfolk!

Bruk bare originale reservedeler fra Metabo.

Hvis du har en Metabo-maskin som trenger reparasjon, kan du ta kontakt med en representant for Metabo. Adresser finner du på www.metabo.com.

Du kan laste ned reservedelslister fra www.metabo.com.

14. Miljøvern

Ikke kast batteriene i vann.



Ta vare på miljøet og ikke kast elektroverktøy og batterier sammen med husholdningsavfallet. Følg nasjonale forskrifter for kildesortering og resirkulering av gamle maskiner, emballasjer og tilbehør.

Før du kasserer batteriet, må det lades ut i elektroverktøyet. Sikre kontaktene mot kortslutning (f.eks. med tape).

15. Tekniske data

Forklaringer til opplysningene på side 2.

Vi forbeholder oss retten til å gjøre endringer som følge av teknisk utvikling.

K = Støvklass. i henhold til EN 60335-2-69.

LxBxH = utvendige mål

U = Nettspenning

S_Ø = diameter på sugeslange

S_L = lengde på sugeslange

p_{U1}=maks. undertrykk (på slangen)

p_{U2}=maks. undertrykk (ved viften)

A = filterflate

V_{l/min1} = Luftytelse (i slangen)

V_{l/min1} = Luftytelse (i viften)

D_{max1} = maks. gjennomstrømningsmengde (i slangen)

D_{max2} = maks. gjennomstrømningsmengde (i viften)

V=maks. beholdervolum

Typiske A-veide lydnivåer:

L_{pA} = Lydtryknivå

L_{WA} = Lydeffektnivå

K_{pA}, K_{WA}= Usikkerhet

Under arbeid kan lydnivået overskride 80 dB(A).



Bruk hørselsvern!

Måleverdier iht. EN 60704.

⇔ Likestrøm

Angitte tekniske data kan variere (i henhold til de til enhver tid gjeldende normer).

Original brugsvejledning

1. Overensstemmelseserklæring

Vi erklærer under almindeligt ansvar: Disse udsugningsapparater, identificeret ved angivelse af type og serienummer *1), opfylder alle relevante bestemmelser i direktiverne *2) og standarderne *3). Teknisk dossier ved *4) - se side 3.

2. Apparatets formål

L Sugerer er egnet til opugning af støv og faste legemer (glasskår, søm, osv), undtaget materiale, der er varmere end 60° C.

Sugerer er egnet til adskillelse af tørt, ikke-brændbart støv, træstøv og farligt støv med arbejdspladsgrænseværdierne > 1 mg/m³.

ADVARSEL - Denne maskine er kun beregnet til tør anvendelse.

Dette apparat er ikke beregnet til at blive anvendt af personer med nedsat fysisk, sensorisk eller psykisk funktionsevne eller af personer med manglende erfaring og/eller viden, medmindre disse personer er under opsyn af en person, som er ansvarlig for deres sikkerhed, eller de har fået instruktioner fra denne person om, hvordan apparatet skal anvendes.

Overhold de landespecifikke forskrifter, samt angivelserne fra fabrikanten af materialet.

Dette produkt er beregnet til erhvervs-mæssig brug, for eksempel i hoteller, skoler, sygehuse, fabrikker, butikker og kontorer.

Der må ikke opsuges asbestholdigt støv.

Der må ikke opsuges brændbart støv.

Der må ikke opsuges brændbare eller eksplosive opløsningsmidler, gods, der er vædet med opløsningsmiddel, eksplosionsfarligt støv, væske af enhver type, fortyndingsmiddel hhv. gods, der er varmere end 60 °C. Eksplosions- og brandfare! Maskinen må ikke bruges i nærheden af antændelige gasser og stoffer.

For skader på grund af anvendelse til andre formål end de tiltænkte er brugeren alene ansvarlig.

Generelt anerkendte forskrifter om ulykkesforebyggelse og vedlagte sikkerhedsanvisninger skal overholdes.

3. Generelle sikkerhedsanvisninger

 Læs sikkerhedsanvisningerne og brugsanvisningen godt og grundigt igennem, før De tager maskinen i brug. Gem alle medfølgende dokumenter, og lad dem følge med, hvis De engang

giver maskinen videre til andre personer.

 Før brug skal brugerne instrueres og oplæres i brug af maskinen og de stoffer, som maskinen skal bruges til samt informeres om sikker bortskaffelse af det opsamlede materiale.

4. Særlige sikkerhedsanvisninger

 Vær opmærksom på de tekststeder i brugsanvisningen, der er markeret med dette symbol, for Deres egen og maskinens sikkerhed!

Lad aldrig børn bruge maskinen.

Børn skal være under opsyn for at sikre, at de ikke leger med apparatet.

NB! Brug kun tilbehør, der følger med maskinen eller tilbehør, der er beskrevet i brugsanvisningen. Anvendelse af andet tilbehør kan påvirke sikkerheden.

Der må ikke udføres andet arbejde end beskrevet her.

Vi fraskriver os ethvert ansvar for skader, der måtte opstå som følge af, at maskinen ikke anvendes efter sit formål, betjenes forkert eller ikke repareres korrekt.

Sørg for, at maskinen er frakoblet, når batteripakken placeres i maskinen.

Tag batteripakken ud af maskinen, før der foretages maskinindstilling, ombygning, vedligeholdelse eller rengøring.

 Beskyt batteripakker mod fugtighed!

 Udsæt ikke batteripakker for ild!

Brug ingen defekte eller deformerede batteripakker!

Åbn ikke batteripakker!
Berør eller kortslut ikke batteripakkens kontakter!

 Der kan sive let sur, brændbar væske ud af defekte Li-ion-batteripakker!

 Skyl straks med rigelige mængder vand, hvis batterivæsken kommer i kontakt med huden. Skyl øjnene med rent vand og søg straks læge, hvis batterivæsken kommer i øjnene!

Fjern batteripakken, hvis maskinen er defekt.

Maskiner og tilbehør må ikke anvendes, hvis:

- maskinen har tydelige skader (revner/brud),
- batteripakken er defekt,
- Der er mistanke om en usynlig defekt (efter et fald).

Ret ikke mundstykket, slangen eller røret mod mennesker eller dyr.

Træd eller sid aldrig på maskinen.

Apparatet må belastes med maks. 100kg.

Udlæg altid slangen således, at der ikke er fare for at man snubler over den.

Efterlad aldrig maskinen uden opsyn.

Sugeren må ikke anvendes eller opbevares i det fri.

 ADVARSEL - Denne maskine må kun anvendes eller opbevares indendørs.

Syre, acetone og opløsningsmidler kan ætse maskinens dele.

 Sluk for apparatet og fjern batteripakken før enhver vedligeholdelse, før rengøring af apparatet og efter hver brug af apparatet.

Damprensere og højtryksrensere må ikke anvendes til rengøring af støvsugeren.

Kimdannelse på grund af manglende rengøring, især ved brug inden for levnedsmiddelindustrien: Rengør og desinficer altid maskinen umiddelbart efter brug.

Åbn aldrig maskinen udenfor i regn- eller tordenvejr.

Benyt ikke apparatet ved lave (<20°C) eller meget høje (>40°C) temperaturer.

Maskinen må ikke anvendes i eksplosionsfarlige rum.

Sørg for, at støvsugeren står stabilt.

Før sugeren tændes, skal sugeslangen tages ud af kabinettet for at undgå overophedning.

Der skal være en tilstrækkelig luftudskiftning L i rummet, hvis den udsugede luft tilbageføres til rummet. Overhold de nationale bestemmelser.

 NB! Denne maskine indeholder sundhedsskadeligt støv. Tømning og vedligeholdelse, inklusive bortskaffelse af

støvbeholderen, må kun udføres af fagfolk, som bruger egnede værnemidler.



Advarsel om generel fare!



OBS! Brug ikke maskinen uden at have læst brugsanvisningen.

ADVARSEL – Brugerne skal instrueres tilstrækkeligt i brugen af denne støvsuger.

Advarselsskilt til maskiner i støvklasse L:



Maskinen er egnet til opsugning af let sundhedsfarlige stoffer.

Maskinen er ikke egnet til reduktion af træstøv i indåndingsluften.

Støv fra materialer såsom blyholdig maling, visse træsorter, mineraler og metal kan være sundhedsskadeligt. Berøring eller indånding af dette støv kan fremkalde allergiske reaktioner og/eller åndedrætssygdomme hos brugeren eller personer, der opholder sig i nærheden.

Nogle støvpartikler såsom ege- eller bøgetræsstøv anses for at være kræftfremkaldende, især i forbindelse med tilsætningsstoffer til træbehandling (chromat, træbeskyttelsesmiddel).

Transport af Li-ion-batteripakker:

Forsendelse af Li-Ion batteripakker er underlagt lovgivningen om farligt gods (UN3480 og UN3481). Afklar de aktuelt gældende forskrifter ved forsendelse af Li-Ion batteripakker.

Du kan i givet fald finde information hos den transportvirksomhed, du benytter. Certificeret emballage kan rekvireres hos Metabo.

Batteripakker må kun sendes, hvis kabinettet er ubeskadiget og der ikke trænger væske ud. Tag batteripakken ud af maskinen ved forsendelse. Kontakterne skal sikres mod kortslutning (f.eks. isoleres med klæbebånd).

5. Oversigt

Se side 3.

- 1 Støvbeholder
- 2 Rastelåse
- 3 Hjørnekontakt Til-/frakobling
- 4 Øsken til montering af en bærerem
- 5 Greb
- 6 Dæksel
- 7 Overdel
- 8 Batteripakke*
- 9 Batteripakkeudløser
- 10 Indsugningsåbning
- 11 Tast til filterafrensning „PressClean“ (PC)
- 12 Kapacitets- og signalindikator (batteripakke)
- 13 Knap til kapacitetsindikator
- 14 Drejekontakt BOOST/ ECO/ OFF
- 15 Udløser til dæksel
- 16 Foldefilter
- 17 Drejelås til foldefilter
- 18 Fleece-filterpose
- 19 Bæregreb til støvbeholder
- 20 Holdetap
- 21 Tilslutningsmuffe
- 22 Sugelang
- 23 Oplader*
- 24 Reserve-batteripakke*
- 25 Sugedyser*

* udstyrsafhængigt/ikke indeholdt i leveringsomfanget

6. Idriftsættelse



Kontrollér før idriftsættelsen, at du anvender en batteripakke, der egner sig til dette apparat.

6.1 Indsæt filterposen af filt (18) (se III. A, side 2)

Sluk apparatet, og åbn rastelåsene (2). Tag overdelen (7) af støvbeholderen (1).

Vi anbefaler at man anvender filterposer af filt ved:

- Anvendelser, hvor mås mængder af int støv opstår (f.eks. slibning og afslibning af farve- og lakcoatings, udsugning af kortvarige borearbejder med mindre diametre < 10 mm, etc.).
- Anvendelse af maskiner som f.eks.: Batteridrevne slibere, batteridrevne kapsave, batteridrevne stiksave, etc.

Filterafrensningen er uden funktion ved anvendelse af en fleece-filterpose.

Indsæt filterposen af filt (18) i støvbeholderen (1) som vist i Ill.A, side 2. Klap bæregrebet på støvbeholderen (19) mod holdtapperne (20) og lad det falde på plads. Sæt overdelen (7) på igen og luk rastelåsene (2).

6.2 Batteripakke

Batteripakken (8) skal oplades før den første ibrugtagning.

Genopladd batteripakken, når kapaciteten aftager.

Den optimale opbevaringstemperatur ligger mellem 10° C og 30° C.

Kapacitets- og signalindikator (12)

- Tryk på knappen (13) og ladetilstanden vises med lysdioderne.
- Blinker en lysdiode, er batteripakken næsten tom og skal genoplades.

6.3 Udtagning og isætning af batteripakke

Afmontering: tryk på batteripakkeudløseren (9) og træk batteripakken (8) ud.

Isætning: Skub batteripakken (8) på indtil indgreb.

6.4 Bærerem

Ved behov hægtes krogene på Metabo-bæreremmen **på de to** øskner (4) til højre og venstre på apparatet. Indstil bæreremmen til den ønskede længde.

Når apparatet skal bæres:

 Må kun bæres uden tilsluttet sugeslange (22).

 Apparatet må kun bæres i slukket tilstand.

 Apparatet må udelukkende bæres med Metabo-bæreremmen.

Apparatet må IKKE bæres med bæreremmen omkring halsen.

7. Maskinen

7.1 Til-/frakobling

 Før apparatet tændes, skal sugeslangen tages ud af kabinettet for at undgå overophedning.

Før apparatet tændes, skal man indstille den tilsvarende sugeeffekt via drejekontakten (14):

„**BOOST**“: Høj sugeeffekt

- Arbejde med et bor støvsugeradapter (DDE 14, 6.30829), anbefales ved profilerede overflader, som f.eks. tæppegulve.

„**ECO**“: Middel sugeeffekt

- Anbefales ved glatte overflader og batteridrevne apparater med en lav støvudvikling (batteridrevne slibere,

batteridrevne kapsave, batteridrevne stiksave, etc), ...

„**OFF**“: Fra (transportsikring)

- Deaktiverer hjørnekontakten (3)

På hjørnekontakten (3) til-/frakobles apparatet.

Sugeeffekten kan også ændres, mens apparatet er i funktion.

7.2 PressClean

For at rengøre foldefiltret (16) med en stærk luftstrøm: Sæt drejekontakten (14) på position BOOST, hold på tilslutningsmuffen (21) eller indsningsåbningen (10) og aktivér dermed tasten (11) flere gange (tryk mindst 3 gange).

8. Anvendelse

8.1 Tørsugning

ADVARSEL - Denne maskine er kun beregnet til tørt anvendelse.

Man må kun suge med tørt foldefilter (16), apparat og tilbehør. I våd tilstand kan støv sætte sig fast og danne klumper.

Apparatet må ikke tændes uden monteret foldefilter (16).

8.2 Transport

Træk sugeslangen (22) af indsningsåbningen (10) og læg den ind i kabinettet i henhold til Ill.C på side 2. Ved startposition 1. Læg slangeenden ind og vikl slangen rundt om sugeren i urets retning i kabinettet.

Overdelen (7) skal være sikkert forbundet med støvbeholderen (1) - kontrollér at rastelåsene (2) er lukkede.

Sæt drejekontakten (14) til position „OFF“ (transportsikring).

Anbring reserve-batteripakken (24) i henhold til Ill. B på side 2. Skub den på langs de påsatte ribber fornedet (pilens retning).

Anbring opladeren (23) i henhold til Ill. B på side 2. Skub den på langs de påsatte ribber i depotet til opladeren (pilens retning).

9. Rengøring

9.1 Generelle rengøringsanvisninger

Rengør støvbeholderen (1) og tilbehøret med vand. Tør overdelen (7) af med en fugtig klud.

NB! Denne maskine indeholder sundhedsskadeligt støv. Tømning og vedligeholdelse, inklusive bortskaffelse af støvbeholderen, må kun udføres af fagfolk, som bruger egnede værnemidler.

Tømning af beholderen

 Kun godkendt ved støv med arbejdspladsgrænseværdier > 1 mg/m³.

- Sæt drejekontakten (14) til position „OFF“
- Tag batteripakken (8) ud.
- Åbn snaplåsene (2). Tag overdelen (7) af støvbeholderen (1).
- Tøm beholderen.

Bortskaffelse af fleece-filterposer

- Sæt drejekontakten (14) til position „OFF“
- Tag batteripakken (8) ud.
- Åbn snaplåsene (2). Fjern overdelen (7) fra beholderen (1).
- Læg bæregrebet på støvbeholderen ned (lad det falde i hak).
- Tag filterposen af filt (18) forsigtigt ud og luk filterposen af filt ved hjælp af trækbåndene.
- Bortskaf materialet i overensstemmelse med gældende lovgivning.

Rengør foldefiltret vha. PressClean

- Rengør foldefiltret i henhold til kapitel 7.2

Rengør foldefiltret manuelt

- Tag foldefiltret ud i henhold til kapitel 10.2
- Bank af og til foldefilteret (16) fri for fastsiddende snavs. Ved stærk tilsmudsning kan filtret rengøres med vand (maks. 3 gange, derefter indsættes et nyt foldefilter) og en blød børste. Lad det derefter tørre godt.

10. Vedligeholdelse

10.1 Generelle anvisninger

 Sluk apparatet og fjern batteriet før enhver vedligeholdelse.

 Rengør maskinen (se kapitel 9.).

Brugeren skal adskille, rengøre og vedligeholde støvsugeren, så vidt det er muligt, uden at der opstår fare for andet vedligeholdelsespersonale eller andre personer.

Sikkerhedsforholdsregler

Egnede forsigtighedsforholdsregler omfatter rengøring før demontering, etablering af lokal filterret tvangsventilation der, hvor støvsugeren demonteres, rengøring af vedligeholdelsesområdet og egnede personlige værnemidler.

Alle forurenede genstande, som ikke kan rengøres tilfredsstillende i forbindelse med vedligeholdelses- og reparationsarbejde, skal bortskaffes. Sådanne genstande skal bortskaffes i uigennemsigtige poser i overensstemmelse med de gældende bestemmelser for afskaffelse af dette affald.

10.2 Udskift foldefiltret (16)

- Afrens foldefiltret endnu en gang, før det skiftes („PressClean“, se kapitel 7.2)
- Sæt drejekontakten (14) til position „OFF“
- Tag batteripakken (8) ud.
- Åbn snaplåsene (2). Tag overdelen (7) af støvbeholderen (1).
- Drej på drejelåsen (17) under overdelen (se III. A, side 2) således, at foldefiltret (16) kan tages ud.
- Luk øjeblikkeligt det fjernede foldefilter (16) ned i en støvtæt kunststofpose, og bortskaf det i henhold til bestemmelserne.
- Indsæt et nyt foldefilter (16) og luk drejelåsen (17). Sørg herved for, at foldefiltret er rent og sidder godt fast.

10.3 Teknisk eftersyn

Der skal gennemføres en støvteknisk kontrol af producenten eller en instrueret person mindst en gang om året, f.eks. for beskadigelse af filtret og tæthed på apparatet.

11. Afhjælpning af fejl

Nedsat sugestyrke:

Følg anvisningerne i kapitel 9. Rengøring.

- Er foldefiltret (16) snavset? - Rengør det.
- Er fleece-filterposen (18) fuld? - Udskift den.
- Er støvbeholderen (1) fuld? - Tøm den.
- Er dysen, røret eller slangen tilstoppet? - Rengør dem.
- Er batteripakken (8) næsten afladet? - Oplad/udskift batteripakken (8)

Maskinen starter ikke:

- Er batteripakken (8) afladet? - Oplad/udskift batteripakken (8).
- Er drejekontakten (14) på position „OFF“? - Sæt drejekontakten (14) på „ECO“ eller „BOOST“. Se kapitel 7.1.

Der trænger partikler ud af udløbet:

- Er foldefiltret defekt? -Kontrollér foldefiltret og udskift det i givet fald (se kapitel 10.2).

Apparatet afkobles af sig selv:

Årsager og afhjælpning:

- **Batteri næsten tomt** (elektronikken beskytter batteriet mod skader som følge af total afladning). Batteriet er næsten tomt, hvis en lysdiode (12) blinker. Tryk evt. på knappen (13) og kontrollér ladetilstanden på lysdioderne (12). Hvis batteriet er næsten tomt, skal det oplades!
- Batteripakken er ikke skubbet korrekt ind: Kontrollér og korriger.
- En længerevarende overbelastning af apparatet fører til **temperaturfrakobling**.

Lad apparatet eller batteripakken afkøle.

Bemærk: Hvis slangen ikke tages ud af kabinettet før apparatet tændes, fører dette til en overophedning af apparatet.

Bemærk: Hvis batteripakken føles meget varm, afkøles den hurtigere i en "AIR COOLED"-oplader.

 **Reparér ikke maskinen selv. Kontakt et autoriseret værksted eller Metabo-kundeservice (se kapitel 13. Reparation)**

12. Tilbehør

Brug kun originale Metabo-batteripakker og Metabo-tilbehør.

Brug kun tilbehør, der opfylder de krav og specifikationer, som er angivet i denne brugsanvisning.

Hvis du har brug for tilbehør, bedes du henvende dig til din forhandler.

A Opladere: ASC 30-36 V, ASC 15, ASC 30, etc.

- B Batteripakker med forskellig kapacitet. Køb kun batteripakker med den spænding, der passer til dit apparat: 5,2 Ah (6.25592); 4,0 Ah (6.25591); 3,0 Ah (6.25594); etc.
- C Sugelang (6.30171)
- D Dyser: Sugedyse (6.30320); fugedyse (6.30323)
- E Fladt foldefilter (6.30172)
- F Fladt foldefilter (HEPA) (6.30175)
- G Fleece-filterpose (6.30173)
- H Rullebræt (6.30174)

Det komplette tilbehørsprogram findes på www.metabo.com eller i kataloget.

13. Reparation

Reparationer på maskiner må kun udføres af en elektriker!

Brug kun originale Metabo-reservedele.

Henvend dig til din Metabo-forhandler, når du skal have repareret dit Metabo el-værktøj. Adresser findes på www.metabo.com.

Reservedelslister kan downloades på www.metabo.com.

14. Miljøbeskyttelse

Smid ikke batteripakker i vandet.



Beskyt miljøet, og smid ikke el-værktøj og batterier i husholdningsaffaldet. Overhold de nationale regler om separat indsamling og genbrug af udtjente maskiner, emballage og tilbehør.

Aflad batteripakken i el-værktøjet, før den bortskaffes. Beskyt kontakterne mod kortslutning (isolér f.eks. med tape).

15. Tekniske data

Forklaringer til oplysningerne på side 2.

Forbeholdt ændringer som følge af tekniske fremskridt.

K = Støvklasser. Opfylder kravene i EN 60335-2-69.

LxBxH = Udvendige mål

U = Netspænding

S_Ø = Sugelangdiameter

S_L = Sugelanglængde

p_{U1} = Maks. undertryk (på slangen)

p_{U2} = Maks. undertryk (på blæseren)

A = Filterflade

V_{l/min1} = Lufteffekt (på slangen)

V_{l/min2} = Lufteffekt (på blæser)

D_{max1} = Maks. gennemstrømningsmængde (på slangen)

D_{max2} = Maks. gennemstrømningsmængde (på blæseren)

V = Maks. beholderkapacitet

Typiske A-vægtede lyd niveauer:

L_{pA} = lydtryksniveau

L_{WA} = lydeffektniveau

K_{pA}, K_{WA} = usikkerhed

Ved arbejde kan støjniveauet overskride 80 dB(A).



Brug høreværn!

Måleværdier beregnet iht. EN 60704.

--- Jævnstrøm

De angivne tekniske data er tolerancesat (svarende til de aktuelt gældende standarder).

Oryginalna instrukcja obsługi

1. Deklaracja zgodności

Oświadczamy z pełną odpowiedzialnością, że odkurzacze oznaczone typem i numerem seryjnym *1) spełniają wszystkie obowiązujące przepisy dyrektyw *2) i norm *3). Dokumentacja techniczna *4) – patrz strona 3.

2. Zamierzone zastosowanie

L Ten model odkurzacza jest przeznaczony do zasysania pyłów i cząsteczek stałych (okruszy szklą, gwoździe itd.) poza materiałami, których temperatura przekracza 60°C.

Odkurzacze nadaje się do odsysania suchych, niepalnych pyłów, pyłu drzewnego i pyłów niebezpiecznych o wartości narażenia zawodowego > 1 mg/m³.

OSTRZEŻENIE – Maszyna jest przeznaczona wyłącznie do odkurzania na sucho.

Urządzenia nie wolno używać osobom o ograniczonych zdolnościach fizycznych, sensorycznych lub umysłowych ani osobom nieposiadającym odpowiedniego doświadczenia i/ lub wiedzy, chyba że nadzoruje je osoba odpowiedzialna za ich bezpieczeństwo lub otrzymały od takiej osoby instrukcje, w jaki sposób użytkować urządzenie.

Przestrzegać lokalnych przepisów oraz informacji producenta materiału.

Produkt jest przeznaczony do użytku komercyjnego, np. w hotelach, szkołach, szpitalach, fabrykach, sklepach i pomieszczeniach biurowych.

Nie zasysać pyłów zawierających azbest.

Nie zasysać pyłów palnych.

Nie zasysać łatwopalnych ani wybuchowych rozpuszczalników, materiałów nasączonych rozpuszczalnikiem, pyłów zagrażających wybuchem, żadnych cieczy, rozcieńczalników ani materiałów, których temperatura przekracza 60°C. W przeciwnym wypadku występuje niebezpieczeństwo wybuchu i pożaru! Nie używać urządzenia w pobliżu gazów i substancji łatwopalnych.

Odpowiedzialność za szkody powstałe w wyniku zastosowania niezgodnego z przeznaczeniem ponosi wyłącznie użytkownik.

Przestrzegać ogólnie obowiązujących przepisów BHP oraz dołączonych uwag dotyczących bezpieczeństwa.

3. Ogólne uwagi dotyczące bezpieczeństwa



Przed użyciem urządzenia uważnie przeczytać wszystkie załączone uwagi dotyczące

bezpieczeństwa oraz instrukcję obsługi. Zachować wszystkie dokumenty i przekazywać urządzenie innym osobom wyłącznie z kompletną dokumentacją.

 Przed zastosowaniem urządzenia użytkownicy muszą się zapoznać z informacjami i zaleceniami na jego temat oraz przejść szkolenie dotyczące urządzenia i substancji, do odkurzania których będzie używane urządzenie, włącznie z bezpiecznym utylizowaniem zasysanego materiału.

4. Specjalne uwagi dotyczące bezpieczeństwa



Dla własnego bezpieczeństwa oraz w celu ochrony użytkowanego urządzenia zwracać uwagę na miejsca w tekście oznaczone tym symbolem!

Nie zezwalać dzieciom na używanie urządzenia.

Nadzorować dzieci, aby zapewnić, że nie będą się bawiły urządzeniem.

Uwaga! Stosować wyłącznie osprzęt dostarczony wraz z urządzeniem lub wymieniony w instrukcji obsługi. Używanie innego osprzętu może mieć negatywny wpływ na bezpieczeństwo pracy.

Nie wykonywać innych prac niż opisane w niniejszej dokumentacji.

W przypadku zastosowania niezgodnego z przeznaczeniem oraz w razie niefachowej obsługi lub nieprawidłowej naprawy

producent nie ponosi odpowiedzialności za ewentualne szkody.

Upewnić się, że podczas wkładania akumulatorów maszyna jest wyłączona.

Przed przystąpieniem do regulacji ustawień, przezbrajania, konserwacji lub czyszczenia wyjąć akumulator z maszyny.



Chronić akumulatory przed wilgocią!



Nie wkładać akumulatorów do ognia!

Nie używać uszkodzonych ani zdeformowanych akumulatorów!
Nie otwierać akumulatorów!
Nie dotykać i nie zwierać styków akumulatora!



Z uszkodzonych akumulatorów litowo-jonowych może wyciec lekko kwasowa ciecz palna!



W przypadku wydostania się cieczy z akumulatora i jej kontaktu ze skórą

bezwłocznie spłukać to miejsce dużą ilością wody. Jeżeli ciecz z akumulatora dostanie się do oczu, przepłukać oczy czystą wodą i bezwłocznie udać się do lekarza! Z uszkodzonej maszyny wyjąć akumulator.

Nie uruchamiać urządzeń oraz osprzętu, jeżeli:

- na urządzeniu widoczne są uszkodzenia (pęknięcia/złamania),
- akumulator jest uszkodzony,

- istnieje podejrzenie uszkodzenia niewidocznego z zewnątrz (po upadku).

Nie kierować dyszy, węża ani rury na ludzi lub zwierzęta.

Nigdy nie wchodzić na urządzenie i nie siadać na nim.

Maksymalne obciążenie urządzenia wynosi 100 kg.

Waż zawsze układać w sposób uniemożliwiający potknięcie.

Nie pozostawiać urządzenia bez nadzoru.

Odkurzacza nie wolno stosować ani przechowywać na wolnym powietrzu.



UWAGA – Maszynę wolno użytkować i przechowywać wyłącznie w pomieszczeniach.

Kwasy, aceton i rozpuszczalniki mogą nadtrafić elementy urządzenia.



Każdorazowo przed przystąpieniem do konserwacji lub czyszczenia urządzenia i po zakończeniu użytkowania urządzenie trzeba wyłączyć i wyjąć z niego akumulator.

Do czyszczenia odkurzacza nie stosować myjek parowych ani myjek wysokociśnieniowych.

Jeżeli urządzenie nie jest przez dłuższy czas czyszczone, szczególnie w przypadku używania go w zakładach spożywczych, istnieje niebezpieczeństwo rozprzestrzeniania się bakterii: zawsze bezpośrednio po użyciu wyczyścić i zdezynfekować urządzenie.

Nigdy nie otwierać urządzenia na dworze podczas deszczu lub burzy.



Nie stosować urządzenia w niskich (<-20°C) ani bardzo wysokich (>40°C) temperaturach.

Nie używać urządzenia w pomieszczeniach zagrożonych wybuchem.

Zwracać uwagę na bezpieczne ustawienie odkurzacza.

Aby zapobiec przegrzaniu, przed włączeniem odkurzacza trzeba wyjąć wąż ssący z obudowy.

Jeżeli wydychane powietrze powraca do pomieszczenia, zapewnić wystarczającą wymianę powietrza L w pomieszczeniu. Przestrzegać przepisów obowiązujących w kraju zastosowania.

 **Uwaga!** W urządzeniu  znajduje się pył szkodliwy dla zdrowia. Opróżnianie i konserwację urządzenia, włącznie z utylizacją zbiorników na pył, wolno przeprowadzać wyłącznie fachowcom posiadającym odpowiednie wyposażenie ochronne.

 **Ostrzeżenie przed ogólnym niebezpieczeństwem!**

 **Ostrożnie!** Nie użytkować urządzenia bez uprzedniego zapoznania się z instrukcją obsługi!

OSTRZEŻENIE – Operatorzy muszą się zapoznać ze sposobem użytkowania odkurzacza.

Tablica ostrzegawcza dla maszyn do pyłów klasy L:



Urządzenie jest przeznaczone do odkurzania substancji w niewielkim stopniu zagrażających zdrowiu. Urządzenie nie nadaje się do redukcji pyłu drzewnego w powietrzu.

Pyły z takich materiałów jak powłoki malarskie zawierające ołów, niektóre gatunki drewna, minerały i metale mogą być szkodliwe dla zdrowia. Dotykание lub wdychanie takich pyłów może wywołać reakcje alergiczne i/lub choroby układu oddechowego u użytkownika lub osób znajdujących się w pobliżu. Niektóre rodzaje pyłów, jak pył dębowy czy buczynowy, są uważane za rakotwórcze, szczególnie w połączeniu z dodatkowymi substancjami stosowanymi przy obróbce drewna (chromian, środki impregnujące do drewna).

Transport akumulatorów litowo-jonowych:

Wysyłka akumulatorów litowo-jonowych podlega przepisom dot. przewozu towarów niebezpiecznych (UN3480 i UN3481). W przypadku wysyłki akumulatorów litowo-jonowych zapoznać się z aktualnie obowiązującymi przepisami. W razie potrzeby zasięgnąć informacji w firmie transportowej. Certyfikowane opakowania są dostępne w Metabo.

Akumulatory wolno wysłać, tylko jeżeli ich obudowa jest nieuszkodzona i z wnętrza nie wydostaje się płyn. Na czas transportu wyjąć akumulator z maszyny. Zabezpieczyć styki przed zwarciami (np. zaizolować taśmą klejącą).

5. Elementy urządzenia

Patrz strona 3.

- 1 Pojemnik na pył
- 2 Zatraski
- 3 Przełącznik narożny – włącznik/wyłącznik
- 4 Uchwyty do mocowania pasa do przenoszenia
- 5 Uchwyt do przenoszenia
- 6 Pokrywa
- 7 Część górna
- 8 Akumulator*
- 9 Przycisk zwalniania blokady akumulatora
- 10 Otwór ssący
- 11 Przycisk oczyszczania filtra „PressClean” (PC)
- 12 Wskaźnik i sygnalizator stanu naładowania (akumulator)
- 13 Przycisk wskaźnika stanu naładowania
- 14 Pokrętło BOOST/ ECO/ OFF
- 15 Element zwalniania blokady pokrywy
- 16 Filtr karbowany
- 17 Blokada obrotowa filtra karbowanego
- 18 Worek filtrujący z flizeliny
- 19 Uchwyt do przenoszenia pojemnika na pył
- 20 Zapadki zatraskowe
- 21 Mufla przyłączeniowa
- 22 Wąż ssący
- 23 Ładowarka*
- 24 Akumulator zamienny*
- 25 Dysze ssące*

* w zależności od wyposażenia / nieobjęte zakresem dostawy

6. Rozruch

 **Przed rozruchem sprawdzić, czy zastosowany akumulator jest odpowiedni dla urządzenia.**

6.1 Włożyć worek filtrujący z flizeliny (18) (patrz il. A, strona 2)

Wyłączyć urządzenie, otworzyć zatraski (2). Zdjąć część górną (7) z pojemnika na pył (1).

Stosowanie worków filtrujących z flizeliny zaleca się przy:

- odsysaniu niewielkich ilości drobnego pyłu (np. podczas usuwania szlifierką starych powłok malarskich i lakierniczych, krótkotrwałym

wierceniu otworów o niewielkiej średnicy < 10 mm itd.).

- Pracy maszynami, jak np. szlifierkami akumulatorowymi, kapówkami akumulatorowymi, wyrzynarkami akumulatorowymi, itd.

Stosowanie worka filtrującego z flizeliny sprawia, że oczyszczanie filtra nie działa.

Włożyć worek filtrujący z flizeliny (18) do pojemnika na pył (1), jak pokazano na il. A na stronie 2. Uchwyt do przenoszenia pojemnika na pył (19) złożyć w kierunku zapadek zatraskowych (20) i zatrzasnąć w blokadzie. Ponownie założyć część górną (7) i zamknąć zatraski (2).

6.2 Akumulator

Przed pierwszym użyciem naładować akumulator (8).

W razie spadku mocy ponownie naładować akumulator.

Optymalna temperatura przechowywania wynosi od 10°C do 30°C.

Wskaźnik i sygnalizator stanu naładowania (12):

- Naciśnięcie przycisku (13) powoduje wskazanie stanu naładowania za pomocą diod LED.
- Jeżeli miga ostatnia dioda LED, akumulator jest prawie rozładowany i trzeba go ponownie naładować.

6.3 Wyjmowanie i wkładanie akumulatora

Wyjmowanie: naciśnięcie przycisku zwalniania blokady akumulatora (9) i wyjęcie akumulator (8).

Zakładanie: wsunąć akumulator (8) do zatrzaśnięcia w blokadzie.

6.4 Pas do przenoszenia

W razie potrzeby zaczepić haki pasa do przenoszenia Metabo w obu uchwytach (4) po lewej i prawej stronie urządzenia. Ustawić odpowiednią długość pasa do przenoszenia.

Przenoszenie:

 Przenosić wyłącznie bez podłączonego węża ssącego (22).

 Urządzenie przenosić wyłącznie po wyłączeniu.

 Urządzenie wolno przenosić wyłącznie z użyciem pasa do przenoszenia Metabo. NIE przenosić urządzenia z pasem założonym na szyję.

7. Urządzenie

7.1 Włączanie/wyłączanie

 Aby uniknąć przegrzania, przed włączeniem urządzenia usunąć wąż ssący z obudowy.

Przed włączeniem urządzenia pokręteł (14) ustawić żądaną moc ssącą:

„**BOOST**”: duża moc ssąca

- Prace z adapterem do odsysania pyłu podczas wiercenia (DDE 14, 6.30829), zalecana do odkurzania powierzchni profilowanych, np. wykładzin dywanowych.

„**ECO**”: średnia moc ssąca

- Zalecana do odkurzania gładkich powierzchni, przy pracy urządzeniami akumulatorowymi, które generują niewielkie zapylenie (szlifiarki akumulatorowe, kapówki akumulatorowe, wyrzynarki akumulatorowe itd.), ...

„OFF”: WYŁ (zabezpieczenie transportowe)

- Wyłączka przełącznik narożny (3)

Włączanie/wyłączanie urządzenia odbywa się za pomocą przełącznika narożnego (3).

Moc ssącą można regulować również podczas pracy urządzenia.

7.2 PressClean

Aby oczyścić filtr karbowany (16) silnym strumieniem powietrza: ustawić pokrętkę (14) w położeniu BOOST, zamknąć światło mfy przyłączeniowej (21) lub otworu ssącego (10) i kilkukrotnie nacisnąć przycisk (11) (min. 3-krotnie).

8. Użytkowanie

8.1 Odkurzanie na sucho

OSTRZEŻENIE – Maszyna jest przeznaczona wyłącznie do odkurzania na sucho.

Odkurzać, tylko jeżeli filtr karbowany (16), urządzenie i osprzęt są suche. W stanie wilgotnym pył może przywierać i ulegać zbryleniu.

Urządzenia nie wolno włączać bez zamontowanego filtra karbowanego (16).

8.2 Transport

Wyjąć wąż ssący (22) z otworu ssącego (10) i schować do obudowy, jak na il. C na stronie 2. Przy położeniu startowym 1. końcówkę węża umieścić w obudowie i nawinąć wąż na odkurzacz.

Część górna (7) musi być pewnie połączona z pojemnikiem na pył (1) – sprawdzić, czy zatrzaski (2) są zamknięte.

Ustawić pokrętkę (14) w położeniu „OFF” (zabezpieczenie transportowe).

Schować akumulator zamienny (24) jak na il. B na stronie 2. Wsunąć do dołu wzdłuż wypustek (zgodnie z kierunkiem wskazywanym przez strzałkę).

Schować ładowarkę (23) jak na il. B na stronie 2. Wsunąć do komory ładowarki wzdłuż wypustek (zgodnie z kierunkiem wskazywanym przez strzałkę).

9. Czyszczenie

9.1 Ogólne uwagi dotyczące czyszczenia

Pojemnik na pył (1) i osprzęt czyścić wodą. Część górną (7) wycierać wilgotną ściereczką.

Uwaga! W urządzeniu znajduje się pył szkodliwy dla zdrowia. Opróżnianie i konserwację urządzenia, włącznie z utylizacją zbiorników na pył, wolno przeprowadzać wyłącznie fachowcom posiadającym odpowiednie wyposażenie ochronne.

Opróżnianie zbiornika

 Dozwolone tylko dla pyłów o dopuszczalnej wartości narażenia zawodowego > 1 mg/m³.

- Ustawić pokrętkę (14) w położeniu „OFF”.
- Wyjąć akumulator (8).
- Otworzyć zatrzaski (2). Zdjąć część górną (7) z pojemnika na pył (1).
- Opróżnić zbiornik.

Utylizacja worka filtrującego z flizeliny

- Ustawić pokrętkę (14) w położeniu „OFF”.
- Wyjąć akumulator (8).
- Otworzyć zatrzaski (2). Zdjąć część górną (7) z pojemnika na pył (1).
- Rozłożyć uchwyt do przenoszenia pojemnika na pył (odblokować).
- Ostrożnie wyjąć worek filtrujący z flizeliny (18) i zamknąć go taśmami.
- Odessane zanieczyszczenia utylizować zgodnie z obowiązującymi przepisami.

Oczyszczenie filtra karbowanego za pomocą funkcji PressClean

- Oczyszczyć filtr karbowany zgodnie z opisem z rozdziału 7.2

Ręczne oczyszczenie filtra karbowanego

- Wyjąć filtr karbowany zgodnie z opisem z rozdziału 10.2.
- Od czasu do czasu wystukać brud osadzający się na filtrze karbowanym (16). W przypadku silnego zabrudzenia filtr można oczyścić wodą (maks. 3-krotnie, później filtr karbowany trzeba wymienić na nowy) i miękką szczotką. Następnie dokładnie wysuszyć.

10. Konserwacja

10.1 Uwagi ogólne

 Przed każdą konserwacją wyłączyć urządzenie i wyjąć akumulator.

 Czyszczenie urządzenia (patrz rozdział 9.).

W celu przeprowadzenia konserwacji we własnym zakresie zdemontować, wyczyścić i zakonserwować odkurzacz, na ile jest to możliwe bez narażania na niebezpieczeństwo zdrowia osób przeprowadzających konserwację i osób trzecich.

Środki ostrożności

Odpowiednie środki ostrożności obejmują: czyszczenie przed demontażem, zapewnienie lokalnej, wymuszonej wentylacji oczyszczonym powietrzem miejsca demontażu odkurzacza, jak również czyszczenie strefy konserwacji oraz stosowanie odpowiednich środków ochrony indywidualnej.

Podczas konserwacji lub napraw zutylizować wszystkie zanieczyszczone przedmioty, których nie można wystarczająco oczyścić. Przedmioty te utylizować w szalenie zamkniętych workach zgodnie z obowiązującymi przepisami dotyczącymi utylizacji tego rodzaju odpadów.

10.2 Wymiana filtra karbowanego (16)

- Przed wymianą oczyścić filtr karbowany („PressClean” patrz rozdział 7.2)

- Ustawić pokrętko (14) w położeniu „OFF”.
- Wyjąć akumulator (8).
- Otworzyć zatrzaski (2). Zdjąć część górną (7) z pojemnika na pył (1).
- Obrócić blokadę obrotową (17) w dolnej strefie części górnej (patrz il. A, strona 2), tak aby można było wyjąć filtr karbowany (16).
- Wyjęty filtr karbowany (16) natychmiast zamknąć w pyłoszczelnym worku z tworzywa sztucznego i zutylizować zgodnie z przepisami.
- Włożyć nowy filtr karbowany (16) i zamknąć blokadę obrotową (17). Zapewnić czyste i mocne osadzenie filtra karbowanego.

10.3 Kontrola techniczna

Kontrolę techniczną urządzenia np. pod kątem uszkodzenia filtra i szczelności urządzenia przeprowadzać przynajmniej raz w roku w serwisie producenta lub zlecić ją odpowiednio przeszkolonej osobie.

11. Usuwanie usterek

Zmniejszenie mocy ssącej:

Przestrzegać wskazówek zawartych w rozdziale 9. Czyszczenie.

- Czy filtr karbowany (16) jest zabrudzony? – Wyczyścić.
- Czy worek filtrujący z flizeliny (18) jest pełny? – Wymienić.
- Czy pojemnik na pył (1) jest pełny? – Opróżnić.
- Czy dysza, rury lub wąż są niedrożne? – Wyczyścić.
- Czy akumulator (8) jest słaby? – Naładować/ wymienić akumulator (8).

Urządzenia nie można uruchomić:

- Czy akumulator (8) jest rozładowany? – Naładować/wymienić akumulator (8).
- Czy pokrętko (14) znajduje się w położeniu „OFF”? – Ustawić pokrętko (14) w położeniu „ECO” lub „BOOST”. Patrz rozdział 7.1.

Z wylotu wydobywa się pył:

- Czy filtr karbowany jest uszkodzony? – Sprawdzić filtr karbowany, w razie potrzeby wymienić (patrz rozdział 10.2).

Urządzenie wyłączyło się samoczynnie:

Przyczyny usterek i sposoby ich usuwania:

- **Akumulator jest prawie rozładowany:** (układ elektroniczny chroni akumulator przed uszkodzeniem wskutek całkowitego rozładowania). Pulsowanie jednej LED (12) oznacza prawie całkowite rozładowanie akumulatora. W razie potrzeby nacisnąć przycisk (13) w celu sprawdzenia stanu naładowania za pomocą LED (12). Jeżeli akumulator jest prawie rozładowany, trzeba go ponownie naładować!
- Nieprawidłowo wsunięty akumulator: sprawdzić i poprawić.
- Długotrwałe przeciążenie urządzenia prowadzi do **wyłączenia termicznego**. Pozostawić urządzenie lub akumulator do całkowitego ostygnięcia.

Wskazówka: pozostawienie węża ssącego w obudowie urządzenia przed jego uruchomieniem prowadzi do przegrzania urządzenia.

Wskazówka: jeżeli akumulator jest bardzo ciepły, zaleca się umieszczenie go w ładowarce „AIR COOLED” w celu szybszego schłodzenia.



Nie manipulować przy urządzeniu. Zwrócić się do autoryzowanego warsztatu lub punktu serwisowego Metabo (patrz rozdział 13. Naprawa)

12. Osprzęt

Używać wyłącznie oryginalnych akumulatorów i osprzętu Metabo.

Stosować wyłącznie osprzęt, który spełnia wymogi i parametry określone w niniejszej instrukcji obsługi.

W razie zainteresowania kupnem osprzętu zapraszamy do kontaktu ze sprzedawcą.

- A Ładowarki: ASC 30-36 V, ASC 15, ASC 30, itd.
- B Akumulatory o różnych pojemnościach. Kupować wyłącznie akumulatory o napięciu odpowiednim dla danego urządzenia: 5,2 Ah (6.25592); 4,0 Ah (6.25591); 3,0 Ah (6.25594); itd.
- C Wąż ssący (6.30171)
- D Dysze: dysza ssąca (6.30320); dysza szczelinowa (6.30323)
- E Filtr karbowany płaski (6.30172)
- F Filtr karbowany płaski (HEPA) (6.30175)
- G Worek filtrujący z flizeliny (6.30173)
- H Platforma na kółkach (6.30174)

Kompletny program osprzętu można znaleźć na stronie www.metabo.com lub w katalogu.

13. Naprawa

Wszelkie naprawy urządzeń wolno wykonywać wyłącznie wykwalifikowanym elektrykom!

Stosować wyłącznie oryginalne części zamienne firmy Metabo.

W sprawie naprawy elektronarzędzia zwracać się do przedstawiciela Metabo. Adresy można znaleźć na stronie www.metabo.com.

Wykazy części zamiennych można pobrać pod adresem www.metabo.com.

14. Ochrona środowiska

Nie wrzucać akumulatorów do wody.



W trosce o środowisko naturalne nie wyrzucać elektronarzędzi ani akumulatorów wraz z odpadami komunalnymi.

Przestrzegać krajowych przepisów dotyczących segregacji odpadów i recyklingu zużytych maszyn, opakowań i osprzętu.

Przed utylizacją rozładować akumulator w elektronarzędziu. Zabezpieczyć styki przed zwarcieniem (np. zaizolować taśmą klejącą).

15. Dane techniczne

Wyjaśnienia do informacji podanych na stronie 2.

Prawo do zmian związanych z postępowaniem technicznym zastrzeżone.

K = klasa pyłów. Zgodnie z EN 60335-2-69.

dł. x szer. x wys.=wymiary zewnętrzne

U = napięcie sieciowe

S_{ϕ} = średnica węża ssącego

S_L = długość węża ssącego

p_{U1} = maks. podciśnienie (w wężu)

p_{U2} = maks. podciśnienie (w dmuchawie)

A = powierzchnia filtra

$V_{l/min1}$ = przepływ powietrza (w wężu)

$V_{l/min2}$ = przepływ powietrza (w dmuchawie)

D_{max1} = maks. przepływ (w wężu)

D_{max2} = maks. przepływ (w dmuchawie)

V = maks. pojemność pojemnika

Typowe poziomy hałas w ocenie akustycznej:

L_{pA} = poziom ciśnienia akustycznego

L_{WA} = poziom mocy akustycznej

K_{pA} , K_{WA} = niepewność pomiarowa

Podczas pracy poziom hałasu może przekroczyć wartość 80 dB(A).



Nosić ochronniki słuchu!

Wartości pomiarów ustalone w oparciu o normę EN 60704.

== Prąd stały

Zamieszczone dane techniczne podlegają tolerancji (odpowiednio do obowiązujących standardów).

Πρωτότυπο οδηγιών λειτουργίας

1. Δήλωση συμμόρφωσης

Δηλώνουμε με ίδια ευθύνη: Αυτές οι συσκευές αναρρόφησης, που αναγνωρίζονται μέσω τύπου και αριθμού σειράς *1), ανταποκρίνονται σε όλες τις σχετικές διατάξεις των οδηγιών *2) και των προτύπων *3). Τεχνικά έγγραφα στο *4) - βλέπε σελίδα 3.

2. Σκόπιμη χρήση

L Ο απορροφητήρας είναι κατάλληλος για αναρρόφηση σκόνης και στερεών σωμάτων (θραύσματα γυαλιού, καρφιά κ.λπ.) και ακατάλληλος για υλικά, η θερμοκρασία των οποίων υπερβαίνει τους 60°C.

Ο απορροφητήρας είναι κατάλληλος για την αφαίρεση ξηρής, μη εύφλεκτης σκόνης, ξυλοκομίας και άλλων επικινδυνών κονιών με οριακές τιμές επαγγελματικής έκθεσης > 1 mg/m³.

ΠΡΟΕΙΔΟΠΟΙΗΣΗ - Η συσκευή αυτή είναι κατάλληλη μόνο για χρήση σε ξηρό περιβάλλον.

Αυτή η συσκευή δεν προορίζεται για χρήση από άτομα με περιορισμένες φυσικές, αισθητήριες ή πνευματικές ικανότητες ή με ανεπαρκή εμπειρία καλή ανεπαρκείς γνώσεις, εκτός εάν επιτηρούνται από ένα υπεύθυνο για την ασφάλεια τους άτομο ή έχουν λάβει από αυτό οδηγίες, για τον τρόπο με τον οποίο πρέπει να χρησιμοποιείται η συσκευή.

Τηρείτε τους κανόνες της εκάστοτε χώρας καθώς και τις υποδείξεις του κατασκευαστή του τεμαχίου επεξεργασίας.

Το προϊόν αυτό προορίζεται για επαγγελματική χρήση, για παράδειγμα σε ξενοδοχεία, σχολεία, νοσοκομεία, εργοστάσια, καταστήματα και γραφεία.

Απαγορεύεται η αναρρόφηση σκόνης που περιέχει αμιάντο.

Δεν επιτρέπεται να αναρροφηθεί καμία εύφλεκτη σκόνη.

Δεν επιτρέπεται η αναρρόφηση εύφλεκτων ή εκρηκτικών διαλυτικών μέσων, αντικειμένων που έχουν εμποτιστεί με υγρά που περιέχουν διαλυτικά μέσα, κονιών που μπορούν να εκραγούν, υγρών κάθε είδους, αραιωτικών μέσων η θερμοκρασία των οποίων υπερβαίνει τους 60°C. Διαφορετικά υπάρχει κίνδυνος έκρηξης και πυρκαγιάς! Η συσκευή δεν επιτρέπεται να χρησιμοποιηθεί κοντά σε αναφλέξιμα αέρια και εύφλεκτες ουσίες.

Για ζημιές που ενδέχεται να προκύψουν από μη ενδεδειγμένη χρήση φέρει την αποκλειστική ευθύνη ο χρήστης.

Πρέπει να τηρούνται οι γενικά αναγνωρισμένες προδιαγραφές περί πρόληψης ατυχημάτων και οι παραδιδόμενες υποδείξεις ασφαλείας.

3. Γενικές επιστημόσεις ασφαλείας



Πριν τη χρήση της συσκευής διαβάστε με προσοχή όλες τις συνημμένες υποδείξεις ασφαλείας και τις οδηγίες χρήσης. Φυλάξτε όλα τα συνημμένα έγγραφα και παραχωρήστε σε άλλους τη συσκευή σας μόνο μαζί με αυτά τα έγγραφα.



Πριν τη χρήση πρέπει να εφοδιαστούν οι χρήστες με πληροφορίες, υποδείξεις και να εκπαιδευτούν για τη χρήση της συσκευής και των ουσιών, για τις οποίες πρέπει να χρησιμοποιηθεί η συσκευή, συμπεριλαμβανομένης της ασφαλούς διαδικασίας της απόσυρσης του συλλεγόμενου υλικού.

4. Ειδικές υποδείξεις ασφαλείας



Προσέξτε για τη δική σας προστασία καθώς και για την προστασία της συσκευής σας εκείνα τα σημεία του κειμένου, που χαρακτηρίζονται με αυτό το σύμβολο!

Μην επιτρέψετε ποτέ τη χρήση της συσκευής σε παιδιά.

Τα παιδιά πρέπει να επιβλέπονται, για να εξασφαλίζεται, ότι δεν παίζουν με τη συσκευή.

Προσοχή! Χρησιμοποιείτε μόνο τα συμπαραδιδόμενα με τη συσκευή ή τα αναφερόμενα στις οδηγίες χρήσης εξαρτήματα. Η χρήση

άλλων εξαρτημάτων μπορεί να θέσει σε κίνδυνο την ασφάλεια.

Δεν επιτρέπεται να εκτελούνται εργασίες διαφορετικές, από αυτές που περιγράφονται εδώ.

Σε περίπτωση μη ενδεδειγμένης χρήσης, ακατάλληλου χειρισμού ή μη σωστής επισκευής, δεν αναλαμβάνεται καμία ευθύνη για τις ενδεχομένως προκύπτουσες ζημιές.

Βεβαιωθείτε ότι έχει απενεργοποιηθεί το εργαλείο κατά την τοποθέτηση της μπαταρίας.

Προτού πραγματοποιήσετε μία οποιαδήποτε ρύθμιση, αλλαγή εξοπλισμού, συντήρηση ή καθαρισμό αφαιρέστε την μπαταρία από το εργαλείο.



Προστατέψτε τις μπαταρίες από την υγρασία!



Μην εκθέτετε τις μπαταρίες στη φωτιά!

Μη χρησιμοποιείτε ελαττωματικές ή παραμορφωμένες μπαταρίες! Μην ανοίγετε τις μπαταρίες! Μην ακουμπάτε ή βραχυκυκλώνετε τις επαφές των μπαταριών!



Από τις ελαττωματικές επαναφορτιζόμενες μπαταρίες ιόντων λιθίου (Li-Ion) μπορεί να εξέλθει εύφλεκτο υγρό!



Σε περίπτωση που χυθεί το υγρό της μπαταρίας και έρθει σε επαφή με το δέρμα σας, ξεπλύνετε το αμέσως με πολύ νερό. Σε περίπτωση που πέσει

υγρό της μπαταρίας στα μάτια σας, πλύνετε τα μάτια σας με καθαρό νερό και πηγαίστε χωρίς καθυστέρηση στον γιατρό! Εάν το εργαλείο χαλάσει, αφαιρέστε την επαναφορτιζόμενη μπαταρία.

Μη θέσετε τη συσκευή συμπεριλαμβανομένων και των εξαρτημάτων σε λειτουργία όταν:

- η συσκευή εμφανίζει εμφανείς ζημιές (ρωγμές/θραύσεις),
- η επαναφορτιζόμενη μπαταρία είναι ελαττωματική,
- υπάρχει υποψία για ένα μη ορατό ελάττωμα (μετά από πτώση).

Μην κατευθύνετε το ακροφύσιο, τον εύκαμπτο ή σταθερό σωλήνα πάνω σε ανθρώπους ή ζώα.

Μην ανεβαίνετε ή μην κάθεστε ποτέ πάνω στη συσκευή.

Η συσκευή επιτρέπεται να επιβαρύνεται το μέγ. με 100kg.

Τοποθετείτε τον σωλήνα πάντα έτσι, ώστε να μην υφίσταται κίνδυνος ανατροπής.

Μην αφήνετε τη συσκευή χωρίς επιτήρηση.

Ο απορροφητήρας δεν επιτρέπεται να χρησιμοποιείται ή να φυλάσσεται σε εξωτερικό χώρο.



ΠΡΟΣΟΧΗ - Αυτό το εργαλείο επιτρέπεται να χρησιμοποιείται ή να φυλάσσεται μόνο σε εσωτερικούς χώρους.

Τα οξέα, η ακετόνη και οι διαλύτες μπορούν να διαβρώσουν τα εξαρτήματα της συσκευής.



Πριν από κάθε συντήρηση, καθαρισμό της συσκευής και

μετά από κάθε χρήση, απενεργοποιείτε τη συσκευή και αφαιρείτε την επαναφορτιζόμενη μπαταρία.

Για τον καθαρισμό του απορροφητήρα δεν επιτρέπεται να χρησιμοποιηθεί καμία συσκευή εκτόξευσης ατμού και κανένα πλυντικό υψηλής πίεσης.

Ανάπτυξη μικροβίων λόγω μη καθαρισμού για μεγαλύτερο χρονικό διάστημα, ειδικά σε περίπτωση χρήσης σε μονάδες επεξεργασίας τροφίμων: Καθαρίζετε και απολυμαίνετε τη συσκευή πάντοτε αμέσως μετά τη χρήση.

Μην ανοίγετε ποτέ τη συσκευή στο ύπαιθρο σε περίπτωση βροχής ή σε περίπτωση καταιγίδας.

Μη χρησιμοποιείτε τη συσκευή σε πολύ χαμηλές (<-20°C) ή πολύ υψηλές (>40°C) θερμοκρασίες.

Η συσκευή δεν επιτρέπεται να λειτουργεί σε επικίνδυνους για έκρηξη χώρους

Προσέξτε την ασφαλή στήριξη του απορροφητήρα.

Πριν την ενεργοποίηση του απορροφητήρα, πρέπει να αφαιρεθεί ο εύκαμπτος σωλήνας αναρρόφησης από το περιβλημά, για να αποφευχθεί υπερθέρμανση.

Όταν ο αέρας εξαερισμού επιστρέφει στο χώρο, πρέπει να υπάρχει ένας επαρκής ρυθμός αλλαγής του αέρα L στο χώρο. Προσέξτε τις εθνικές διατάξεις.

 Προσοχή! Αυτή η συσκευή εμπεριέχει βλαβερή για την

υγεία σκόνη. Οι διαδικασίες εκκένωσης και συντήρησης, συμπεριλαμβανομένης της απόσυρσης των δοχείων συλλογής της σκόνης, επιτρέπεται να πραγματοποιούνται μόνο από ειδικευμένα άτομα, τα οποία φέρουν αντίστοιχο εξοπλισμό προστασίας.

 Προειδοποίηση από γενικό κίνδυνο!

 Προσοχή! Μη χρησιμοποιείτε τη συσκευή χωρίς να έχετε διαβάσει τις οδηγίες χρήσης!

ΠΡΟΕΙΔΟΠΟΙΗΣΗ - Τα άτομα χειρισμού πρέπει να ενημερωθούν σχετικά με τη χρήση αυτών των απορροφητήρων.

Προειδοποιητική πινακίδα για συσκευές της κατηγορίας σκόνης L:



Η συσκευή είναι κατάλληλη για την αναρρόφηση ελαφρώς βλαβερών για την υγεία υλικών. Η συσκευή δεν είναι κατάλληλη για τη μείωση της σκόνης ξύλου στον αέρα.

Οι σκόνες από υλικά, όπως μιογία που περιέχει μόλυβδο, μερικά είδη ξύλου, ορυκτά και μέταλλα, μπορούν να είναι επιβλαβείς για την υγεία. Η επαφή ή η εισπνοή της σκόνης μπορεί να προκαλέσει αντιδράσεις και/ή αναπνευστικά νοσήματα στα πλησίον ευρισκόμενα άτομα.

Ορισμένες σκόνες, όπως σκόνη δρυός ή οξιάς ισχύουν ως καρκινογόνες, ιδιαίτερα σε συνδυασμό με πρόσθετα υλικά επεξεργασίας ξύλου (χρωμικό υλικό, υλικό προστασίας ξύλου).

Μεταφορά των μπαταριών ιόντων λιθίου:

Η αποστολή μπαταριών ιόντων λιθίου υπόκειται στη νομοθεσία περί επικίνδυνων προϊόντων (UN3480 και UN3481). Λάβετε υπόψη κατά την αποστολή μπαταριών ιόντων λιθίου την εκάστοτε ισχύουσα νομοθεσία. Πληροφορηθείτε σχετικά ενδεχομένως από την εταιρεία μεταφορών. Πιστοποιημένη συσκευασία είναι διαθέσιμη στη Metabo.

Η αποστολή των μπαταριών μπορεί να γίνει μόνον εφόσον το περιβλήμα ευρίσκεται σε καλή κατάσταση και δεν διαρρέει υγρό. Για την αποστολή της επαναφορτιζόμενης μπαταρίας αφαιρέστε την μπαταρία από το εργαλείο. Ασφαλίστε τις επαφές από τυχόν βραχυκύκλωμα (π.χ. μονώστε τις με αυτοκόλλητη ταινία).

5. Επισκόπηση

Βλέπε σελίδα 3.

- 1 Δοχείο σκόνης
- 2 Κλεισίματα ασφάλισης
- 3 Ενεργοποίηση/απενεργοποίηση γωνιακού διακόπτη
- 4 Κρίκοι για την τοποθέτηση ενός μάντα μεταφοράς
- 5 Λαβή μεταφοράς
- 6 Καπάκι
- 7 Επάνω μέρος
- 8 Επαναφορτιζόμενη μπαταρία*
- 9 Απασφάλιση επαναφορτιζόμενης μπαταρίας
- 10 Άνοιγμα αναρρόφησης
- 11 Πλήκτρο για τον καθαρισμό φίλτρου "PressClean" (PC)

- 12 Ένδειξη χωρητικότητας και σήμανσης (επαναφορτιζόμενη μπαταρία)
- 13 Πλήκτρο ένδειξης της χωρητικότητας
- 14 Περιστροφικός διακόπτης BOOST/ ECO/ OFF
- 15 Απασφάλιση καπακιού
- 16 Φίλτρο πτυχώσεων
- 17 Περιστροφική ασφάλιση φίλτρου πτυχώσεων
- 18 Φιλτρόσακος κετσέ
- 19 Λαβή μεταφοράς δοχείου σκόνης
- 20 Προεξοχές ασφάλισης
- 21 Μούφα σύνδεσης
- 22 Εύκαμπτος σωλήνας αναρρόφησης
- 23 Φορτιστής*
- 24 Ανταλλακτική επαναφορτιζόμενη μπαταρία*
- 25 Ακροφύσια αναρρόφησης*

* ανάλογα τον εξοπλισμό/δεν συμπεριλαμβάνεται στα υλικά παράδοσης

6. Έναρξη της λειτουργίας

 **Ελέγξτε πριν την έναρξη λειτουργίας αν χρησιμοποιείτε μια κατάλληλη για τη συσκευή επαναφορτιζόμενη μπαταρία.**

6.1 Τοποθετήστε τον φιλτρόσακο κετσέ (18) (βλέπε εικ. Α, σελίδα 2)

Απενεργοποιήστε τη συσκευή, ανοίξτε τα κλεισίματα ασφάλισης (2). Πάρτε το επάνω μέρος (7) του δοχείου σκόνης (1).

Συνιστούμε τη χρήση φιλτρόσακων κετσέ:

- Σε περιπτώσεις χρήσης κατά τις οποίες δημιουργούνται σωματίδια (π.χ. Κατά τη λείανση ή την απόξεση επιφανειών με χρώμα ή βερνίκι, κατά την αναρρόφηση σύντομων εργασιών διάτρησης με μικρές διαμέτρους < 10 mm κλπ.).
- Σε χρήσεις μηχανημάτων όπως π.χ. επαναφορτιζόμενοι λειαντήρες, επαναφορτιζόμενα δισκοπρίονα κοπής ακριβείας, επαναφορτιζόμενες σέγες.

Κατά τη χρήση φιλτρόσακων κετσέ, το σύστημα καθαρισμού φίλτρου παραμένει εκτός λειτουργίας.

Τοποθετήστε τον φιλτρόσακο κετσέ (18) στο δοχείο σκόνης (1) όπως υποδεικνύεται στην εικ. Α, σελίδα 2. Αναδιπλώστε τη λαβή μεταφοράς του δοχείου σκόνης (19) προς τις προεξοχές ασφάλισης (20) και ασφαλίστε τη. Τοποθετήστε πάλι το επάνω μέρος (7) και κλείστε τα κλεισίματα ασφάλισης (2).

6.2 Επαναφορτιζόμενη μπαταρία

Φορτίστε την μπαταρία (8) πριν από τη χρήση.

Φορτίστε ξανά την μπαταρία σε περίπτωση πτώσης της ισχύος.

Η ιδανική θερμοκρασία φύλαξης βρίσκεται μεταξύ 10°C και 30°C.

Ένδειξη χωρητικότητας και σήμανσης (12):

- Πατήστε το πλήκτρο (13) και η κατάσταση φόρτισης εμφανίζεται μέσω των φωτοδιόδων LED.

- Όταν μια φωτοδιόδος (LED) αναβοσβήνει, η μπαταρία είναι σχεδόν άδεια και πρέπει να επαναφορτιστεί.

6.3 Αφαίρεση, τοποθέτηση της μπαταρίας

Αφαίρεση: Πατήστε το πλήκτρο για την απασφάλιση της επαναφορτιζόμενης μπαταρίας (9) και αφαιρέστε την μπαταρία (8).

Τοποθέτηση: Σπρώξτε μέσα την μπαταρία (8) μέχρι να ασφαλίσει.

6.4 Ξιμάντας μεταφοράς

Αν χρειαστεί, αγκιστρώστε τον γάντζο του ξιμάντα μεταφοράς Metabo και στους **δύο** κρίκους (4) αριστερά και δεξιά στη συσκευή. Ρυθμίστε τον ξιμάντα μεταφοράς στο επιθυμητό μήκος.

Μεταφορά:

 Να μεταφέρεται μόνο όταν είναι αποσυνδεδεμένος ο εύκαμπτος σωλήνας αναρρόφησης (22).

 Μεταφέρετε τη συσκευή μόνο όταν είναι απενεργοποιημένη.

 Η συσκευή επιτρέπεται να μεταφέρεται μόνο με τον ξιμάντα μεταφοράς Metabo. ΜΗ μεταφέρετε τη συσκευή με τον ξιμάντα μεταφοράς γύρω από τον λαίμο.

7. Η συσκευή

7.1 Ενεργοποίηση/Απενεργοποίηση

 Πριν την ενεργοποίηση της συσκευής, πρέπει να αφαιρεθεί ο εύκαμπτος σωλήνας αναρρόφησης από το περιβλήμα, για να αποφευχθεί υπερθέρμανση.

Πριν την ενεργοποίηση της συσκευής, ρυθμίστε την αντίστοιχη απόδοση αναρρόφησης με τον περιστροφικό διακόπτη (14):

"BOOST": υψηλή απόδοση αναρρόφησης

- Εργασία με έναν προσαρμογέα αναρρόφησης σκόνης διάτρησης (DDE 14, 6.30829), συνιστάται σε τραχιές επιφάνειες, π.χ. σε μοκέτες.

"ECO": μεσαία απόδοση αναρρόφησης

- Συνιστάται σε λείες επιφάνειες, επαναφορτιζόμενες συσκευές που δεν δημιουργούν πολύ σκόνη (επαναφορτιζόμενοι ξιμαντήρες, επαναφορτιζόμενα δισκοπριονα κοπή ακριβείας, επαναφορτιζόμενες σέγες, κ.λπ.),

"OFF": απενεργοποιημένο (ασφάλεια μεταφοράς)

- Απενεργοποιεί τον γωνιακό διακόπτη (3)

Ενεργοποιήστε/απενεργοποιήστε τη συσκευή με τον γωνιακό διακόπτη (3).

Η απόδοση αναρρόφησης μπορεί να τροποποιείται και όταν λειτουργεί η συσκευή.

7.2 PressClean

Για να καθαρίσετε το φίλτρο πτυχώσεων (16) με έντονο ρεύμα αέρα: Θέστε τον περιστροφικό διακόπτη (14) στη θέση BOOST, κρατήστε κλειστή τη μούφα σύνδεσης (21) ή το άνοιγμα

αναρρόφησης (10) και ταυτόχρονα πιέστε πολλές φορές το πλήκτρο (11) (πίεση τουλ. 3 φορές).

8. Χρήση

8.1 Στεγνή αναρρόφηση

ΠΡΟΕΙΔΟΠΟΙΗΣΗ - Η συσκευή αυτή είναι κατάλληλη μόνο για χρήση σε ξηρό περιβάλλον.

Πραγματοποιείτε την αναρρόφηση μόνο με στεγνό φίλτρο πτυχώσεων (16), συσκευή και πρόσθετο εξοπλισμό. Στην υγρή κατάσταση μπορεί να κολλήσει η σκόνη και να σχηματίσει κρούστα.

Η συσκευή δεν επιτρέπεται να ενεργοποιείται χωρίς τοποθετημένο φίλτρο πτυχώσεων (16).

8.2 Μεταφορά

Αποσυνδέστε τον εύκαμπτο σωλήνα αναρρόφησης (22) από το άνοιγμα αναρρόφησης (10) και φυλάξτε τον σύμφωνα με την εικ. C στη σελίδα 2 στο περιβλήμα. Στη θέση εκκίνησης 1. Τοποθετήστε το άκρο εύκαμπτου σωλήνα και τυλίξτε τον εύκαμπτο σωλήνα δεξιόστροφα στο περιβλήμα γύρω από τον απορροφητήρα.

Το επάνω μέρος (7) πρέπει να είναι συνδεδεμένο με ασφάλεια με το δοχείο σκόνης (1) - ελέγξτε αν έχουν κλείσει τα κλεισίματα ασφάλισης (2).

Θέστε τον περιστροφικό διακόπτη (14) στη θέση "OFF" (ασφάλεια μεταφοράς).

Φυλάξτε την ανταλλακτική επαναφορτιζόμενη μπαταρία (24) σύμφωνα με την εικ. B στη σελίδα 2. Περάστε την κατά μήκος των τοποθετημένων νευρώσεων προς τα κάτω (κατεύθυνση βέλους).

Φυλάξτε τον φορτιστή (23) σύμφωνα με την εικ. B στη σελίδα 2. Περάστε τον κατά μήκος των τοποθετημένων νευρώσεων στη θήκη φορτιστή (κατεύθυνση βέλους).

9. Καθαρισμός

9.1 Γενικές υποδείξεις καθαρισμού

Καθαρίστε το δοχείο σκόνης (1) και τον πρόσθετο εξοπλισμό με νερό. Σκουπίστε το επάνω μέρος (7) με υγρό πανί.

Προσοχή! Αυτή η συσκευή εμπεριέχει βλαβερή για την υγεία σκόνη. Οι διαδικασίες εκκένωσης και συντήρησης, συμπεριλαμβανομένης της απόσυρσης των δοχείων συλλογής της σκόνης, επιτρέπεται να πραγματοποιούνται μόνο από ειδικευμένα άτομα, τα οποία φέρουν αντίστοιχο εξοπλισμό προστασίας.

Άδειασμα του δοχείου

 Επιτρέπεται μόνο σε σκόνη με οριακές τιμές επαγγελματικής έκθεσης > 1mg/m³.

- Περιστροφικός διακόπτης (14) στη θέση "OFF".
- Αφαιρέστε την επαναφορτιζόμενη μπαταρία (8).
- Ανοίξτε τα πλευρικά κουμπώματα ασφαλείας (2). Πάρτε το επάνω μέρος (7) του δοχείου σκόνης (1).
- Αναποδογυρίστε το δοχείο.

ει ΕΛΛΗΝΙΚΑ

Απόσυρση του φιλτρώσακου από κετσέ

- Περιστροφικός διακόπτης (14) στη θέση "OFF".
- Αφαιρέστε την επαναφορτιζόμενη μπαταρία (8).
- Ανοίξτε τα πλευρικά κουμπώματα ασφαλείας (2). Αφαιρέστε το επάνω μέρος (7) από το δοχείο (1).
- Βγάλτε τη λαβή μεταφοράς του δοχείου σκόνης (απασφάλιση).
- Αφαιρέστε τον φιλτρώσακο κετσέ (18) προσεκτικά και σφραγίστε προσεκτικά τον φιλτρώσακο κετσέ με τους μάντες έλξης.
- Αποσύρετε το υλικό αναρρόφησης σύμφωνα με τις νομικές διατάξεις.

Καθαρισμός φίλτρου πτυχώσεων με το PressClean

- Καθαρισμός του φίλτρου πτυχώσεων σύμφωνα με το κεφάλαιο 7.2

Χειροκίνητος καθαρισμός φίλτρου πτυχώσεων

- Αφαίρεση του φίλτρου πτυχώσεων σύμφωνα με το κεφάλαιο 10.2
- Τινάζετε κάπου-κάπου τη ρύπανση που βρίσκεται προσκολλημένη στο πτυχωτό φίλτρο (16). Σε έντονη ρύπανση, το φίλτρο μπορεί να καθαριστεί με νερό (μέγ. 3 φορές, στη συνέχεια τοποθετήστε νέο φίλτρο πτυχώσεων) και μια μαλακιά βούρτσα. Στη συνέχεια αφήστε το να στεγνώσει καλά.

10. Συντήρηση

10.1 Γενικές υποδείξεις

 Πριν από κάθε συντήρηση, απενεργοποιείτε τη συσκευή και αφαιρείτε την επαναφορτιζόμενη μπαταρία.

 Καθαρίστε τη συσκευή (βλέπε στο κεφάλαιο 9.).

Για τη συντήρηση από το χρήστη πρέπει ο απορροφητήρας να αποσυναρμολογηθεί, να καθαριστεί και να συντηρηθεί, στο βαθμό που είναι δυνατόν, χωρίς να προκύψει ένα κίνδυνος για το προσωπικό συντήρησης και για άλλα άτομα.

Μέτρα προφύλαξης

Τα κατάλληλα μέτρα προφύλαξης περιλαμβάνουν τον καθαρισμό πριν την αποσυναρμολόγηση, τη λήψη μέριμνας για τον υποχρεωτικό αερισμό με χρήση φίλτρων στον τόπο που θα αποσυναρμολογηθεί ο απορροφητήρας, τον καθαρισμό του χώρου συντήρησης και τον κατάλληλο προσωπικό εξοπλισμό προστασίας.

Κατά την εκτέλεση των εργασιών συντήρησης ή επισκευής πρέπει όλα τα μολυσμένα αντικείμενα, τα οποία δεν μπορούν να καθαριστούν ικανοποιητικά, να αποσυρθούν. Τέτοια αντικείμενα πρέπει να απορρίπτονται σε στεγανές σακούλες σύμφωνα με τις ισχύουσες διατάξεις για την απόρριψη τέτοιων απορριμμάτων.

10.2 Αντικατάσταση φίλτρου πτυχώσεων (16)

- Καθαρίστε το φίλτρο πτυχώσεων πριν την αλλαγή ακόμη μία φορά ("PressClean" βλέπε κεφάλαιο 7.2)
- Περιστροφικός διακόπτης (14) στη θέση "OFF".
- Αφαιρέστε την επαναφορτιζόμενη μπαταρία (8).
- Ανοίξτε τα πλευρικά κουμπώματα ασφαλείας (2). Πάρτε το επάνω μέρος (7) του δοχείου σκόνης (1).
- Περιστρέψτε την περιστροφική ασφάλιση (17) κάτω στο επάνω μέρος (δείτε εικ. Α, σελίδα 2), έτσι ώστε το φίλτρο πτυχώσεων (16) να μπορεί να αφαιρεθεί.
- Κλείστε αμέσως το φίλτρο πτυχώσεων (16) που αφαιρέσατε σε μια στεγανή από τη σκόνη πλαστική σακούλα και απορρίψτε το, όπως ορίζει ο νόμος.
- Τοποθετήστε νέο φίλτρο πτυχώσεων (16), κλείστε την περιστροφική ασφάλιση (17). Ταυτόχρονα προσέξτε για καθαρή και καλή εφαρμογή του φίλτρου πτυχώσεων.

10.3 Τεχνικός έλεγχος

Πρέπει να πραγματοποιείται τουλάχιστον ετησίως από τον κατασκευαστή ή ένα εκπαιδευμένο άτομο ένας τεχνικός έλεγχος σκόνης, π.χ. για ζημιές του φίλτρου, στεγανότητα της συσκευής.

11. Επιδιόρθωση βλαβών

Μείωση της αναρροφητικής ικανότητας:

Προσέξτε τις υποδείξεις στο κεφάλαιο 9.

Καθαρισμός:

- Φίλτρο πτυχώσεων (16) με ρύπους; - καθαρίστε.
- Φιλτρώσακος από κετσέ (18) γεμάτος; - αντικαταστήστε τον.
- Δοχείο σκόνης (1) γεμάτο; - αδειάστε το.
- Ακροφύσιο, σωλήνες ή εύκαμπτος σωλήνας φραγμένα; - καθαρίστε τα.
- Επαναφορτιζόμενη μπαταρία (8) αδύναμη; - Φόρτιση / αντικατάσταση επαναφορτιζόμενης μπαταρίας (8)

Η συσκευή δεν ξεκινά:

- Επαναφορτιζόμενη μπαταρία (8) άδεια; - Φορτίστε / αντικαταστήστε την επαναφορτιζόμενη μπαταρία (8).
- Περιστροφικός διακόπτης (14) στη θέση "OFF"; -Θέστε τον περιστροφικό διακόπτη (14) στη θέση "ECO" ή "BOOST". Βλέπε στο κεφάλαιο 7.1.

Στην εξαγωγή εξέρχονται σωματίδια:

- Φίλτρο πτυχώσεων ελαττωματικό; -Ελέγξτε το φίλτρο πτυχώσεων και ενδεχ. αντικαταστήστε το (βλ. κεφάλαιο 10.2).

Η συσκευή απενεργοποιήθηκε μόνη της:

Αιτίες και αντιμετώπιση:

- **Μπαταρία σχεδόν άδεια:** (η ηλεκτρονική διάταξη προστατεύει την μπαταρία από ζημιά λόγω πλήρους αποφόρτισης). Όταν μια φωτοдиодος (LED) αναβοσβήνει (12), είναι η

μπαταρία σχεδόν άδεια. Πατήστε ενδεχομένως το πλήκτρο (13) και ελέγξτε την κατάσταση φόρτισης στις φωτοδιόδους (LED) (12). Όταν η μπαταρία είναι σχεδόν άδεια, πρέπει να φορτιστεί ξανά!

- Η επαναφορτιζόμενη μπαταρία δεν τοποθετήθηκε σωστά: Ελέγξτε και διορθώστε.
- Μια υπερφόρτωση της συσκευής για μεγαλύτερη χρονική διάρκεια οδηγεί σε **απενεργοποίηση λόγω υπερθέρμανσης**.

Αφήστε τη συσκευή ή την μπαταρία να κρυώσει.

Υπόδειξη: Αν ο εύκαμπτος σωλήνας αναρρόφησης δεν αφαιρείται πριν την ενεργοποίηση της συσκευής από το περιβάλημα, αυτό έχει ως αποτέλεσμα την υπερθέρμανση της συσκευής.

Υπόδειξη: Όταν η μπαταρία είναι πολύ ζεστή, είναι δυνατή μια γρηγορότερη ψύξη της μπαταρίας σε ένα φορτιστή "AIR COOLED".

 **Μην προβείτε σε καμία τροποποίηση στη συσκευή. Απευθυνθείτε σε ένα εξουσιοδοτημένο συνεργείο ή σε ένα τμήμα εξυπηρέτησης πελατών της Metabo (βλέπε στο κεφάλαιο 13. Επισκευή)**

12. Πρόσθετος εξοπλισμός

Χρησιμοποιείτε μόνον γνήσιες επαναφορτιζόμενες μπαταρίες και εξαρτήματα της Metabo.

Χρησιμοποιείτε μόνον πρόσθετο εξοπλισμό, ο οποίος ικανοποιεί τις απαιτήσεις και τα χαρακτηριστικά στοιχεία που αναφέρονται σε αυτές τις οδηγίες λειτουργίας.

Εάν χρειάζεστε εξαρτήματα, απευθυνθείτε παρακαλούμε στον αντιπροσωπικό σας.

- A Φορτιστές: ASC 30-36 V, ASC 15, ASC 30, κ.λπ.
- B Μπαταρίες διαφορετικής χωρητικότητας. Αγοράστε μόνο επαναφορτιζόμενες μπαταρίες με τάση που αντιστοιχεί στη συσκευή σας: 5,2 Ah (6.25592), 4,0 Ah (6.25591), 3,0 Ah (6.25594), κ.λπ.
- C Εύκαμπτος σωλήνας αναρρόφησης (6.30171)
- D Ακροφύσια: Ακροφύσιο αναρρόφησης (6.30320), ακροφύσιο αρμού (6.30323)
- E Επίπεδο φίλτρο πτυχώσεων (6.30172)
- F Επίπεδο φίλτρο πτυχώσεων (HEPA) (6.30175)
- G Φιλτράσοκος κετσέ (6.30173)
- H Μεταφορέας με τροχούς (6.30174)

Πλήρες πρόγραμμα εξαρτημάτων, βλέπε www.metabo.com ή στον κατάλογο.

13. Επισκευή

Οι επισκευές στις συσκευές επιτρέπεται να διενεργούνται μόνον από ηλεκτροτεχνίτες! Χρησιμοποιείτε μόνο γνήσια ανταλλακτικά Metabo.

Για ηλεκτρικά εργαλεία Metabo που έχουν ανάγκη επισκευής απευθυνθείτε στην αντίστοιχη αντιπροσωπεία της Metabo. Διευθύνσεις βλέπε www.metabo.com.

Τους καταλόγους ανταλλακτικών μπορείτε να τους κατεβάσετε στη διεύθυνση www.metabo.com.

14. Περιβαλλοντολογική προστασία

Μην πετάτε τις μπαταρίες στο νερό.

 Προστατέψτε το περιβάλλον και μην πετάτε τα ηλεκτρικά εργαλεία και τις μπαταρίες στα οικιακά απορρίμματα. Τηρείτε τους εθνικούς κανονισμούς για την ξεχωριστή συγκέντρωση και για την ανακύκλωση των άχρηστων εργαλείων, συσκευασιών και εξαρτημάτων.

Πριν την απόσυρση εκφορτίστε την μπαταρία στο ηλεκτρικό εργαλείο. Ασφαλίστε τις επαφές από τυχόν βραχυκύκλωμα (π.χ. μονώστε τις με αυτοκόλλητη ταινία).

15. Τεχνικά στοιχεία

Διευκρινίσεις σχετικά με τα στοιχεία στη σελίδα 2.

Διατηρούμε το δικαίωμα για αλλαγές, που εξυπηρετούν την τεχνική πρόοδο.

- K = Κατηγορίας σκόνης. Σύμφωνα με το πρότυπο EN 60335-2-69.
- MxPxY = Εξωτερικές διαστάσεις
- U = Τάση δικτύου
- S_∅ = Διάμετρος εύκαμπτου σωλήνα αναρρόφησης
- S_L = Μήκος εύκαμπτου σωλήνα αναρρόφησης
- ρ_{U1} = Μέγιστη υποπίεση (στον εύκαμπτο σωλήνα)
- ρ_{U2} = Μέγιστη υποπίεση (στο φυσητήρα)
- A = Επιφάνεια φίλτρου
- V_{I/min1} = Απόδοση αέρα (στον εύκαμπτο σωλήνα)
- V_{I/min2} = Απόδοση αέρα (στον φυσητήρα)
- D_{max1} = Μέγιστη ροή αέρα (στον εύκαμπτο σωλήνα)
- D_{max2} = Μέγιστη ροή αέρα (στον ανεμιστήρα)
- V = Μέγιστη χωρητικότητα δοχείου

Τυπικές ηχητικές στάθμες A:

L_{ρA} = Στάθμη ηχητικής πίεσης

L_{WA} = Στάθμη ηχητικής ισχύος

K_{ρA} · K_{WA} = Αβεβαιότητα

Κατά την εκτέλεση εργασιών μπορεί να υπάρξει υπέρβαση της στάθμης θορύβου των 80 dB(A).

 **Φοράτε ωτοασπίδες!**

Οι τιμές μετρήθηκαν σύμφωνα με το πρότυπο EN 60704.

=== Συνεχές ρεύμα

Τα αναφερόμενα τεχνικά στοιχεία εννοούνται με ανοχές (σύμφωνα με τις εκάστοτε ισχύουσες τεχνικές προδιαγραφές).

Eredeti használati utasítás

1. Megfelelőségi nyilatkozat

Kizárólagos felelősségünk tudatában kijelentjük: Ezek az elszívó berendezések – típus és sorozatszám alapján történő azonosítással *1) – megfelelnek az irányelvek *2) és szabványok *3) összes idevonatkozó rendelkezéseinek. A Műszaki dokumentációt *4) - lásd a 3. oldalon.

2. Rendeltetészerű használat

LA porszívó por és szilárd testek felszívására használható, (üvegszilánkok, szögek stb.) kivéve azon anyagokat, amelyek 60°C-nál forróbbak.

A porszívó száraz, nem gyúlékony porok, faporok és veszélyes porok leválasztására használható, a munkahelyi határérték > 1 mg/m³.

FIGYELMEZTETÉS - A jelen gépet csak száraz alkalmazásra tervezték.

A berendezést korlátozott fizikai, szenzorikus vagy szellemi képességű, illetve kellő tapasztalattal/ ismeretekkel nem rendelkező személyek nem használhatják. Kivételt képez, ha egy biztonságért felelős személy felügyeletet biztosít számukra, vagy oktatásban részesítette őket a berendezés használatára vonatkozóan.

Vegye figyelembe az országra jellemző előírásokat, valamint a nyersanyaggyártó adatait.

A jelen termék ipari célokra készült, pl. hotelekben, iskolákban, kórházakban, gyárakban, üzletekben és irodákban való használatra.

Tilos azbesztartalmú porok felszívása.

Éghető porok felszívása tilos.

Tilos éghető vagy robbanékony oldószerek, oldószerbe mártott anyagok, robbanásveszélyes porok, valamint minden olyan folyadék, hígító ill. termék felszívása, amely 60°C-nál forróbb. Ellenkező esetben robbanás- és égésveszély áll fenn! A készüléket gyúlékony gázok és anyagok közelében használni tilos.

A nem rendeltetészerű használat során keletkezett károkért a felhasználó felel.

Az általános balesetmegelőzési előírásokat és a mellékelt biztonsági utasításokat figyelembe kell venni.

3. Általános biztonsági utasítások



A készülék használata előtt figyelmesen és teljes egészében olvassa el a mellékelt biztonsági és használati útmutatót. Őrizze meg a mellékelt műszaki

leírásokat, és csak ezekkel együtt adja tovább másnak a készüléket.



Használat előtt a felhasználót el kell látni a készülék használatára és azokra az anyagokra vonatkozó információkkal, utasításokkal és képzésekkel, amelyekre a készülék alkalmazható, ideértve a felfogott anyag kezelésére vonatkozó biztonságos eljárás ismertetését is.

4. Különleges biztonsági utasítások



Saját testi épsége és a készülék védelme érdekében tartsa be az ezzel a szimbólummal jelölt szövegrészekben foglaltakat!

Ne engedje meg, hogy gyerekek használják a készüléket.

Mindig figyelni kell arra, hogy a gyerekek ne játszhassanak a készülékkel.

Figyelem! Csak a készülékhez mellékelt vagy a használati útmutatóban megadott tartozékok használhatók. Más tartozékok használata csökkentheti a biztonságot.

Az itt leírtaktól eltérő más munkák végzése tilos.

A nem rendeltetészerű használatból, szakszerűtlen kezelésből vagy javításból eredő esetleges károkért a gyártó nem vállal felelősséget.

Bizonyosodjon meg arról, hogy a gép ki van kapcsolva, mielőtt az akkuegységet behelyezi a helyére.

Beállítás, átalakítás, karbantartás vagy tisztítás előtt vegye ki az akkuegységet gépből.



Óvja az akkuegységet a nedvességtől!



Ne tegye ki az akkuegységet tűz hatásának!

Ne használjon sérült vagy deformálódott akkuegységet!
Ne nyissa fel az akkuegységet!
Ne érintse meg vagy ne zárja rövidebbre az akkuegység érintkezőit!



A hibás Li-ion akkuegységből enyhén savas, éghető folyadék folyhat ki!



Ha az akkumulátorfolyadék kifolyik és érintkezésbe kerül a bőrével, azonnal öblítse le bő vízzel. Ha az akkumulátorfolyadék a szemébe kerül, tiszta vízzel mossa ki, és haladéktalanul vesse alá magát orvosi kezelésnek! Egy meghibásodott gép esetén el kell távolítani az akkuegységet.

Tilos üzembe helyezni a készüléket és a tartozékokat, ha:
- a készüléken felismerhető sérülés (repedés/törés) látható,
- az akkuegység megrongálódott,
- nem látható hibára utaló jeleket tapasztal (leesést követően).
A fűvókát, a tömlőt vagy a csövet tilos emberekre és állatokra irányítani.

Soha ne másszon fel vagy üljön rá a készülékre.

A készülék max. 100kg-mal terhelhető.

A tömlőt mindig úgy kell lefektetni, hogy ne lépjen fel botlásveszély.

A készüléket tilos felügyelet nélkül hagyni.

A porszívó nem használható vagy nem tárolható szabadban.



FIGYELEM - A jelen készülék csak beltérben használható, vagy tárolható.

Savak, aceton és oldószerek maró hatással lehetnek a készülék alkotórészeire.



A gépen végzett minden karbantartás, tisztítás előtt és minden használat után a gépet ki kell kapcsolni és az akkuegységet ki kell venni.

Ne használjon gőzborotvát vagy nagy nyomású tisztító készüléket az elszívó berendezés tisztítására.

Amennyiben hosszabb időn át nem végzik el a készülék tisztítását, különösen élelmiszer-feldolgozó iparban való használat esetén, fennáll a csíráképződés veszélye: használat után mindig azonnal tisztítsa ki és fertőtlenítsa a készüléket.

Soha ne nyissa fel a készüléket szabadban esőben vagy viharban.

Ne használja a készüléket alacsony (<-20°C) vagy nagyon magas (>40°C) hőmérséklet mellett.



Ne használja a készüléket robbanásveszélyes helyiségben.

Ügyeljen arra, hogy az elszívó berendezést biztonságos helyre állítsa fel.

A porszívó bekapcsolása előtt a szívótömlőt el kell távolítani a házból a túlforrósodás elkerülése érdekében.

Amennyiben a távozó levegő a helyiségbe tér vissza, elegendő L légcserét kell biztosítani. Vegye figyelembe az országos előírásokat.

 **Figyelem!** A készülék egészségkárosító port tartalmaz. A kiürítést és a karbantartást, a porgyűjtő tartály eltávolítását is beleértve, csak megfelelő védőfelszerelést viselő szakemberek végezhetik el.

 **Vigyázat, általános veszély!**
 **Vigyázat!** Ne használja a készüléket a használati utasítás elolvasása nélkül!

FIGYELMEZTETÉS - A kezelőszemélyzetet megfelelően kell tájékoztatni az elszívó berendezés használatáról.

Figyelmeztető tábla L porosztályú gépekhez:



A készülék alkalmas enyhén egészségkárosító anyagok felszívására. A készülék nem alkalmas a belélegzésre szolgáló levegő faporszint-tartalmának csökkentésére.

Egyes anyagok, mint pl. ólomtartalmú festékek, egyes fafajták, ásványok és fémek pora egészségkárosító lehet. Ezen porok érintése vagy belégzése allergikus reakciókat válthat ki, és/ vagy a felhasználó vagy a közelben tartózkodó személyek légúti megbetegedéseit okozhatja. Bizonyos porok, mint pl. a tölgy vagy a bükk pora rákkeltőnek

minősülnek, különösen a faanyagok kezelésére szolgáló adalékanyagokkal (kromátokkal, favédő szerekkel) együtt.

A lítium-ionos akkuegység szállítása:

A lítium-ionos akkuegység szállítása a veszélyes anyagokra vonatkozó jog (UN3480 és UN3481) hatásköre alá esik. Tisztázza a lítium-ionos akkuegységek küldésekor járjon utána az aktuálisan érvényes előírásoknak. Tájékozódjon adott esetben a szállító vállalkozásnál. Tanúsítvánnyal ellátott csomagolás a Metabo vállalattól igényelhető.

Csak akkor küldje el az akkuegységet, ha annak háza sértetlen és nem lép ki abból folyadék. Az akkuegységet a szállítás előtt ki kell venni a gépből. Biztosítsa az érintkezőket rövidzárlat ellen (pl. ragasztószalaggal szigetelni kell).

5. Áttekintés

Lásd a 3. oldalt.

- 1 porgyűjtő tartály
- 2 reteszelő zárok
- 3 sarokkapcsoló be- / kikapcsoló
- 4 fűlek a szállító heveder felhelyezéséhez
- 5 hordfogantyú
- 6 fedél
- 7 felső rész
- 8 akkuegység*
- 9 akkuegység-kireteszelés
- 10 szívó nyílás
- 11 „PressClean“ (PC) szűrőtisztító gomb
- 12 Kapacitás- és jelzésekijelző (akkuegység)
- 13 kapacitáskijelző gomb
- 14 BOOST/ ECO/ OFF forgókapcsoló
- 15 Kireteszelés - fedél
- 16 redős szűrő
- 17 redős szűrő elforgatható reteszelés
- 18 pamut szűrőzsák
- 19 porgyűjtő tartály hordfogantyú
- 20 reteszelő orrok
- 21 csatlakozó karmantyú

- 22 szívótömlő
- 23 töltő*
- 24 pót akku egység*
- 25 szívó fűvókák*

* a kivitelől függ / nincs benne a csomagolásban

6. Üzembe helyezés

 **Üzembe helyezés előtt ellenőrizze, hogy a készülékhez illő akku egységet használ-e.**

6.1 A pamut szűrőzsák (18) behelyezése (lásd az A-jelű ábrát a 2. oldalon)

Kapcsolja ki a gépet, és nyissa fel a reteszelő zárat (2). Vegye le a porgyűjtő tartályról (7) a felső részt (1).

Javasoljuk pamut szűrőzsákok használatát a következő esetekben:

- Az olyan alkalmazások esetén, ahol kis mennyiségű finom por keletkezik (pl. festék- és lakkeverő felületkezelés, rövid, < 10 mm-es átmérőjű fűrész munkálatok leszivásakor, stb.).
- Olyan gépek használatakor, mint pl.: akkus csiszoló, akkus fejező- és gérvágó fűrész, akkus lyukfűrész, stb.

Egy pamut szűrőzsák használatakor a szűrőtisztítás nem működik.

Helyezze be a pamut szűrőzsákokat (18) a porgyűjtő tartályba (1) a 2. oldalon látható A-jelű ábrának megfelelően. Hajtsa a porgyűjtő tartály szállító fogantyúját (19) a reteszelő orrok (20) irányába és reteszelve be. Helyezze fel újra a felső részt (7) és zárja be a reteszelő zárat (2).

6.2 Akku egység

Töltse fel az akku egységet (8) használat előtt.

Az akku egységet teljesítménycsökkenéskor töltsen fel újra.

Optimális tárolási hőmérséklet: 10°C és 30°C között.

Kapacitás- és jelzésekijelző (12):

- Nyomja meg a gombot (13) és a LED-lámpák kijelzik a töltésszintet.
- Ha valamelyik LED-lámpa villog, az akku egység majdnem teljesen lemerült, és újra fel kell tölteni.

6.3 Az akku egység kivétele, behelyezése

Kivétele: Nyomja meg az akku egység-kireteszelést (9) és húzza ki az akku egységet (8).

Behelyezés: Az akku egységet (8) bekattanásig fel kell tolni.

6.4 Szállító heveder

Szükség esetén akassza a Metabo-szállító heveder kampóit **mindkét** fülbe (4) a készülék bal és jobb oldalán. Állítsa be a szállító hevedert a kívánt hosszra.

A gép szállítása:

 Csak lecsatlakoztatott szívócsővel (22) szállítható.

 A készülék csak kikapcsolt állapotban szállítható.

 A készülék kizárólag a Metabo szállító hevederrel szállítható.
A készülék a nyak köré tekert szállító hevederrel NEM szállítható.

7. A készülék

7.1 Be-/kikapcsolás

 A készülék bekapcsolása előtt távolítsa el a szívótömlőt a házból a túlforrásodás elkerülése érdekében.

A készülék bekapcsolása előtt állítsa be a kívánt szívó teljesítményt a forgókapcsolóval (14):

„**BOOST**“: nagy szívó teljesítmény
- Fűrészpor-szívó adapterrel (DDE 14, 6.30829) való munkavégzés, javasolt profilozott felületeknél, mint pl. szőnyegpadlóknál.

„**ECO**“: közepes szívó teljesítmény
- Javasolt sima felületeknél, csekély porképződéssel járó akkus készülékeknél (akkus csiszoló, akkus fejező fűrész, akkus lyukfűrész, stb.), ...

„**OFF**“: Kikapcsoló (szállítási rögzítés)
- deaktiválja a sarokkapcsolót (3)

A készülék sarokkapcsolóval (3) való be-/kikapcsolása.

A szívótömlővel működő készülék mellett is megváltoztatható.

7.2 PressClean

A redős szűrő (16) erőteljes légárammal való tisztításához: állítsa a forgókapcsolót (14) BOOST állásra, fogja le a csatlakozó karmantyút (21) vagy a szívó nyílást (10) és közben nyomja le többször a gombot (11) (nyomja le legalább 3-szor).

8. Használat

8.1 Száraz szivás

FIGYELMEZTETÉS - A jelen gépet csak száraz alkalmazásra tervezték.

Csak száraz redős szűrővel (16), készülékkel és tartozékokkal dolgozzon. Nedves állapotban a por rátapadhat és megkérgesedhet.

A készülék felszerelt redős szűrő (16) nélkül nem kapcsolható be.

8.2 Szállítási

Húzza le a szívótömlőt (22) a szívó nyílásról (10) és a 2. oldalon látható C-jelű ábrának megfelelően helyezze azt a házba. 1. indító helyzetben Helyezze be a tömlő végét és tekerje a tömlőt az óramutató járásával megegyező irányban a házban a porszívó köré.

A felső részt (7) szorosan össze kell kapcsolni a porgyűjtő tartállyal (1) - ellenőrizze, hogy a reteszelő zárat (2) lezárták.

Állítsa a forgó kapcsolót (14) „OFF“ állásba (szállítási rögzítés).

Helyezze be a pót akkuegységet (24) a 2. oldalon látható B-jelű ábrának megfelelően. A felhelyezett bordák mentén tolja le (nyíl irányban).

Helyezze be a töltőt (23) a 2. oldalon látható B-jelű ábrának megfelelően. A felhelyezett bordák mentén tolja be azt a töltőtartóba (nyíl irányban).

9. Tisztítás

9.1 Általános tisztítási tudnivalók

Tisztítsa meg vízzel a porgyűjtő tartályt (1) és a tartozékokat. Törölje le a felső részt (7) egy nedves kendővel.

Figyelem! A készülék egészségkárosító port tartalmaz. A kiürítést és a karbantartást, a porgyűjtő tartály eltávolítását is beleértve, csak megfelelő védőfelszerelést viselő szakemberek végezhetnek el.

A tartály kiürítése

 Csak a következő porok esetén használható: munkahelyi határérték > 1 mg/m³.

- Forgó kapcsoló (14) „OFF“ állásban
- Vegye ki az akkuegységet (8).
- Nyissa fel a reteszelő zárat (2). Vegye le a porgyűjtő tartályról (7) a felső részt (1).
- Billentse ki a tartályt.

A pamut szűrőtasak ártalmatlanítása

- Forgó kapcsoló (14) „OFF“ állásban
- Vegye ki az akkuegységet (8).
- Nyissa fel a reteszelő zárat (2). Vegye le a felső részt (7) a tartályról (1).
- Hajtsa át a porgyűjtő tartály szállító fogantyúját (kireteszelés).
- Vegye ki óvatosan a pamut szűrőzsákok (18) és a behúzható zsinórok segítségével húzza be a pamut szűrőzsákokat.
- Távolítsa el a szivott anyagot a törvényes előírásoknak megfelelően.

A redős szűrő PressClean-nel való tisztítása

- Tisztítsa meg a redős szűrőt a 7.2 fejezetnek megfelelően

A redős szűrő kézi tisztítása

- Vegye ki a redős szűrőt a 10.2 fejezetnek megfelelően
- A redős szűrőt (16) a rápatadt szennyeződés eltávolítására rendszeres időközönként ütögesse meg. Erőteljes szennyeződés esetén tisztítsa meg a szűrőt vízzel (max. 3-szor, ezután új redős szűrőt kell behelyezni) és puha kefével. Ezután hagyja teljesen megszáradni.

10. Karbantartás

10.1 Általános tudnivalók

 Kapcsolja ki a gépet minden karbantartás előtt és vegye ki az akkut.

 Tisztítsa meg a készüléket (lásd a 9. fejezet).

A felhasználó által végzett karbantartásnál szét kell szerelni az elszívó berendezést, meg kell azt

tisztítani és el kell végezni a karbantartást, amennyire az a karbantartó személyzet és mások veszélyeztetése nélkül lehetséges.

Az elővigyázatosságra vonatkozó intézkedések

Az elővigyázatosságra vonatkozó megfelelő intézkedések magukba foglalják a szétszerelés előtti tisztítást, a porelszívó berendezés helyén a szűrőt kényszerellőzés biztosítását, a karbantartási terület tisztítását és az megfelelő személyi védőfelszerelést.

A karbantartási vagy javítási munkáknál az összes olyan szennyezett tárgyat, amelyet nem lehetett kielégítően megtisztítani, el kell távolítani. Ilyen tárgyakat nem áteresztő zacskóban kell eltávolítani a személtárolásra vonatkozó érvényes előírásoknak megfelelően.

10.2 A redős szűrő (16) cseréje

- A redős szűrőt csere előtt még egyszer le kell tisztítani („PressClean“, lásd a 7.2. fejezetet)
- Forgó kapcsoló (14) „OFF“ állásban
- Vegye ki az akkuegységet (8).
- Nyissa fel a reteszelő zárat (2). Vegye le a porgyűjtő tartályról (7) a felső részt (1).
- Forgassa el a forgatható reteszelést (17) a felsőrészen alul (lásd az A-jelű ábrát a 2. oldalon) úgy, hogy a redős szűrőt (16) ki lehessen venni.
- Tegye a kivett redős szűrőt (16) azonnal egy port nem áteresztő műanyag zacskóba és azt az előírásoknak megfelelően távolítsa el.
- Helyezze be az új redős szűrőt (16), zárja le a forgatható reteszelést (17). Ennek során ügyeljen a redős szűrő tiszta és szoros illeszkedésére.

10.3 Műszaki felülvizsgálat

A gyártó vagy egy erre képzett személy évente legalább egyszer el kell végezzen egy porttechnikai ellenőrzést, pl. a szűrő rongálódására vagy a készülék szigeteltségére tekintettel.

11. Hibaelhárítás

A szivóteljesítmény csökkenése:

Vegye figyelembe a 9. Tisztítás c. fejezetben felsorolt utasításokat.

- A redős szűrő (16) elszennyeződött? - tisztítsa ki.
- Megtelt a pamut szűrőzsák (18)? - cserélje ki.
- Tele van a porgyűjtő tartály (1)? - ürítse ki.
- Eldugult a fűvóka, a csövek vagy a tömlő? - tisztítsa meg.
- Gyenge az akkuegység (8)? - töltse fel/cserélje ki az akkuegységet (8)

A készülék nem indul:

- Lemerült az akkuegység (8)? - öltse fel/cserélje ki az akkuegységet (8).
- Forgó kapcsoló (14) „OFF“ állásban? - állítsa a forgó kapcsolót (14) „ECO“ vagy „BOOST“ állásra. Lásd a 7.1. fejezetet.

A kifűző nyíláson részecskék lépnek ki:

- Meghibásodott a redős szűrő? - Ellenőrizze a redős szűrőt és adott esetben cserélje ki azt (l. a 10.2 fejezetet).

A készülék magától kikapcsol:

Okok és megoldás:

- **Az akkuegység majdnem teljesen lemerült:** (Az elektronika védi az akkuegységet a mélykisülés okozta károkkal szemben). Ha valamelyik LED (12) villog, akkor az akkuegység majdnem lemerült. Adott esetben nyomja meg a gombot (13) és ellenőrizze a LED lámpák (12) töltésszintjét. Ha az akkuegység majdnem lemerült, azt ismét fel kell tölteni!
- Az akkuegységet nem tölték be teljesen: ellenőrizze és korrigálja.
- A készülék hosszabb idejű túlterhelése **hőmérséklet-lekapcsoláshoz vezet.**

Hagyja lehűlni a készüléket az akkuegység nélkül.

Figyelmeztetés: Amennyiben a szívótömlőt a készülék bekapcsolása előtt nem távolítják el a házból, az a készülék túlforródásához vezet.

Megjegyzés: Ha az akkuegység nagyon meleg, akkor a lehűtés gyorsabban lehetséges az „AIR COOLED” léghűtéses töltővel.

 **Ne végezzen a készülék belsejében semmilyen beavatkozást. Forduljon egy erre kijelölt műhelyhez vagy a Metabo ügyfélszolgálatához (lásd a 13., Javítás c. fejezetet)**

12. Tartozékok

Csak eredeti Metabo akkuegységeket és Metabo tartozékokat használjon.

Csak olyan tartozékokat használjon, amelyek megfelelnek az ebben a használati utasításban megadott követelményeknek és adatoknak.

Ha valamilyen tartozékra van szüksége, forduljon a kereskedőjéhez.

- A Töltők: ASC 30-36 V, ASC 15, ASC 30, stb.
- B Különböző kapacitású akkuegységek. Csak a készülékének feszültségéhez illő akkuegységeket vásároljon: 5,2 Ah (6.25592); 4,0 Ah (6.25591); 3,0 Ah (6.25594); stb.
- C szívótömlő (6.30171)
- D fúvókák: szívó fúvóka (6.30320); résszívó fej (6.30323)
- E lapos redős szűrő (6.30172)
- F lapos redős szűrő (HEPA) (6.30175)
- G pamut szűrőzsák (6.30173)
- H görgős deszka (6.30174)

A teljes tartozékprogram megtalálható a www.metabo.com honlapon vagy a katalógusban.

13. Javítás

A készülékeken végzendő javításokat csak elektromos szakember végezheti el!

Csak eredeti Metabo pótalkatrészeket használjon.

A javításra szoruló Metabo elektromos kéziszerszámokkal, kérjük, forduljon Metabo szakkereskedőjéhez. A címetek a www.metabo.com honlapon találja.

A pótalkatrészek listája letölthető a www.metabo.com honlapról.

14. Környezetvédelem

Az akkuegységet ne dobja vízbe!



Óvja a környezetet és ne dobja az elektromos kéziszerszámokat, illetve az akkuegységeket a háztartási hulladékba. Tartsa be a helyi előírásokat a régi gépek, csomagolások és tartozékok szelektív gyűjtésére és újrahasznosítására vonatkozóan.

Működtesse a készüléket az akkuegység teljes lemerüléséig. Biztosítsa az érintkezők rövidzárlat elleni védelmét (pl. ragasztószalaggal).

15. Műszaki adatok

Az adatok értelmezését lásd a 2. oldalon.

A műszaki változtatás joga a továbbfejlesztés érdekében fenntartva.

K	= porosztály. Megfelel az EN 60335-2-69 szabványoknak.
HxSZxM	=külső méretek
U	= hálózati feszültség
S _Ø	= szívótömlő-átmérő
S _L	= szívótömlőhossz
p _{U1}	= max. vákuum (a tömlőben)
p _{U2}	= max. vákuum (a fúvóberendezésen)
A	= szűrőfelület
V _{I/min1}	= Légteljesítmény (a tömlőn)
V _{I/min2}	= Légteljesítmény (a fúvóberendezésen)
D _{max1}	= max. átáramlási mennyiség (a tömlőn)
D _{max2}	= max. átáramlási mennyiség (a fúvóberendezésen)
V	= max. tartálytérfogat

Jellemző A-osztályú zajszint:

L _{pA}	= hangnyomásszint
L _{WA}	= hangteljesítményszint
K _{pA} , K _{WA}	=bizonytalanság

Munka közben a zajszint átlépheti a 80 dB(A)-t.



Viseljen fülvédőt!

A mérési eredményeket az EN 60704 szabvány szerint határoztuk meg.

--- Egyenáram

A fenti műszaki adatokra térés vonatkozik (a mindenkor érvényben levő szabványoknak megfelelően).

Оригинальное руководство по эксплуатации

1. Декларация соответствия

Настоящим заверяем с полной ответственностью, что данные пылеудаляющие устройства с идентификацией по типу и серийному номеру *1) отвечают всем действующим положениям директив *2) и норм *3). Техническая документация для *4) – см. на стр. 3.

2. Использование по назначению

Л Пылесос предназначен для удаления пыли и твердых частиц (осколки стекла, гвозди и т. д.), кроме материалов с температурой выше 60 °С.

Пылесос подходит для удаления сухой, негорючей пыли, древесной пыли и опасных видов пыли с предельно допустимой концентрацией для рабочей зоны > 1 мг/м³.

ПРЕДУПРЕЖДЕНИЕ — данное устройство рассчитано только на сухое применение.

Данное устройство не должно использоваться лицами, которые не в состоянии справиться с ним в силу своих ограниченных физических, психических или умственных возможностей, а также в силу отсутствия знаний и/или опыта. Это возможно, только если эти лица находятся под наблюдением человека, ответственного за их безопасность, или если они получили от него соответствующие указания по использованию устройства.

Принимайте во внимание предписания, действующие в вашей стране, а также рекомендации производителя материала.

Данное изделие предназначено для профессионального использования, например, в отелях, школах, больницах, фабриках, магазинах и офисах.

Применение устройства для удаления асбестосодержащей пыли запрещается.

Применение устройства для удаления горючей пыли запрещается.

Запрещается удаление горючих и взрывоопасных растворителей, пропитанных растворителем материалов, взрывоопасных видов пыли, разных жидкостей, растворов или материалов с температурой выше 60 °С. В противном случае существует опасность взрыва или пожара! Эксплуатация устройства вблизи воспламеняющихся газов и веществ не допускается.

За ущерб, возникший в результате использования не по назначению, ответственность несет только пользователь.

Необходимо соблюдать общепринятые правила предотвращения несчастных случаев, а также

указания по технике безопасности, приведенные в данном руководстве.

3. Общие указания по технике безопасности



Перед использованием устройства внимательно и в полном объеме прочтите прилагаемые указания по технике безопасности и инструкцию по использованию. Сохраните все прилагаемые документы и передавайте изделие другим лицам только вместе с ними.



Перед применением пользователи должны получить информацию, указания и инструкции по использованию устройства и по веществам, для удаления которых оно применяется, включая безопасные способы утилизации собранного материала.

4. Особые указания по технике безопасности



Для вашей собственной безопасности и защиты устройства от повреждений соблюдайте указания, отмеченные данным символом!

Не допускать детей к использованию инструмента.

Дети должны находиться под постоянным наблюдением, чтобы они не использовали инструмент в качестве игрушки.

Внимание! Используйте только принадлежности, входящие в комплект поставки или

рекомендованные инструкцией по использованию.

Использование других принадлежностей может негативно повлиять на безопасность.

Запрещается производить работы, не предусмотренные настоящей инструкцией.

Компания не несет ответственности за ущерб, возникший вследствие использования не по назначению, нарушения правил эксплуатации или неквалифицированного ремонта.

Убедитесь в том, что электроинструмент при установке аккумуляторного блока выключен.

Извлекайте аккумуляторный блок из инструмента перед каждой регулировкой, переоснащением, техобслуживанием или очисткой.

 Примите меры по защите аккумуляторного блока от попадания влаги!

 Не подвергайте аккумуляторные блоки воздействию открытого огня!

Не используйте дефектные или деформированные аккумуляторные блоки!

Не вскрывайте аккумуляторные блоки!

Не касайтесь контактов аккумуляторного блока и не замыкайте их накоротко!



Из неисправного литий-ионного аккумуляторного блока может вытекать слабоокисляющая жидкость!



Если электролит пролился и попал на кожу,

немедленно промойте этот участок большим количеством воды. В случае попадания электролита в глаза промойте их чистой водой и срочно обратитесь к врачу!

При повреждении устройства выньте аккумуляторный блок.

Ввод в эксплуатацию устройства, включая принадлежности, запрещается, если:

- на устройстве имеются видимые повреждения (трещины/разломы);
- аккумуляторный блок поврежден;
- существует подозрение на скрытый дефект (в результате удара).

Не направляйте на людей или животных насадку, шланг или трубу.

Не вставляйте и не садитесь на устройство.

Нагрузка на устройство не должна превышать 100 кг.

Шланг следует укладывать так, чтобы он не послужил причиной падения.

Не оставляйте устройство без присмотра.

Не храните и не используйте пылесос на открытом воздухе.



ВНИМАНИЕ — данное устройство разрешено хранить

и использовать только внутри помещений.

Кислоты, ацетон и растворители разъедают компоненты устройства.

 Перед каждым техническим обслуживанием, очисткой, а также после каждого использования устройства необходимо отключить его и вынуть аккумуляторный блок.

Для очистки пылесоса запрещается использовать пароструйные установки и мойки высокого давления.

Если очистка не проводилась в течение длительного времени, особенно на предприятиях, работающих с продуктами питания, существует риск инфицирования: всегда выполняйте очистку и дезинфекцию устройства сразу после использования.

Никогда не открывайте устройство на улице во время дождя или грозы.

Не используйте устройство при очень низких (< -20 °C) или очень высоких (> 40 °C) температурах.

Прибор не должен эксплуатироваться во взрывоопасной среде.

Обеспечьте устойчивое положение пылесоса.

Перед включением пылесоса выньте всасывающий шланг из корпуса, чтобы избежать перегрева.

Кратность воздухообмена L в помещении должна быть

достаточной при возврате отфильтрованного воздуха в помещение. Руководствуйтесь нормативами, действующими в вашей стране.

 **Внимание!** Данное устройство содержит опасную для здоровья пыль. К работам по опорожнению и обслуживанию, включая изъятие мешка-пылесборника, должны допускаться только специалисты, использующие соответствующие средства индивидуальной защиты.

 **Предупреждение об общей опасности!**

 **Внимание!** Не начинайте работать с устройством, предварительно не прочитав инструкцию по использованию!

ПРЕДУПРЕЖДЕНИЕ – Обслуживающий персонал должен быть надлежащим образом проинструктирован по правилам эксплуатации данных пылесосов.

Предупреждающая табличка для пылесосов, предназначенных для удаления пыли класса L:



Устройство предназначено для удаления потенциально опасных для здоровья веществ. Устройство не подходит для очистки воздуха от древесной пыли.

Пыль, возникающая при обработке материалов,

содержащих свинец, некоторых видов древесины, минералов и металлов, может представлять опасность для здоровья. Прикосновение или вдыхание частиц такой пыли может стать причиной появления аллергических реакций и/или заболеваний дыхательных путей у пользователя или находящегося поблизости лиц. Некоторые виды пыли (например, пыль, возникающая при обработке дуба или бука) считаются канцерогенными, особенно в комбинации с дополнительными материалами, используемыми для обработки древесины (соли хромовой кислоты, средства защиты древесины).

Транспортировка литий-ионных аккумуляторных блоков:

Транспортировка литий-ионных аккумуляторных блоков подпадает под действие Правил перевозки опасных грузов (UN3480 и UN3481). При отправке литий-ионных аккумуляторных блоков уточните действующие предписания. При необходимости проконсультируйтесь со своей транспортной компанией. Сертифицированную упаковку можно приобрести в фирме Metabo.

Перед отправкой аккумуляторных блоков убедитесь, что корпус не поврежден и жидкость не вытекает. Для отправки выньте аккумуляторный блок из

машины. Примите меры для исключения короткого замыкания контактов (например, изолируйте клейкой лентой).

5. Обзор

См. стр. 3.

- 1 Пылесборник
- 2 Зашелки
- 3 Угловой выключатель (ВКЛ/ВЫКЛ)
- 4 Петли для крепления ремня для переноски
- 5 Ручка для переноски
- 6 Крышка
- 7 Верхняя часть
- 8 Аккумуляторный блок*
- 9 Кнопка для разблокировки аккумуляторного блока
- 10 Впускное отверстие
- 11 Кнопка включения очистки фильтра «PressClean» (PC)
- 12 Сигнальный индикатор емкости (аккумуляторный блок)
- 13 Кнопка индикатора емкости
- 14 Поворотный переключатель BOOST/ ECO/ OFF
- 15 Разблокировка крышки
- 16 Складчатый фильтр
- 17 Поворотный фиксатор складчатого фильтра
- 18 Фильтровальный мешок из нетканого полотна
- 19 Ручка для переноски пылесборника
- 20 Фиксаторы
- 21 Соединительная муфта
- 22 Всасывающий шланг
- 23 Зарядное устройство*
- 24 Запасной аккумуляторный блок*
- 25 Насадки*

* в зависимости от комплектации / не входит в комплект поставки

6. Ввод в эксплуатацию

 **Перед вводом в эксплуатацию убедитесь, что используете аккумуляторный блок, подходящий для данного устройства.**

6.1 Установка фильтровального мешка из нетканого полотна (18) (см. рис. А, стр. 2)

Выключите устройство, откройте защелки (2). Снимите верхнюю часть (7) с пылесборника (1).

Мы рекомендуем использовать фильтровальные мешки из нетканого полотна, если:

- сфера применения предполагает образование небольшого количества мелкодисперсной

- пыли (например, подшлифовка и сошлифовывание лакокрасочных покрытий, пылеудаление при сверлении отверстий с диаметром < 10 мм и т. п.);
- используются аккумуляторные шлифмашины, аккумуляторные торцовочные пилы, аккумуляторные лобзики и т. п.

При использовании фильтровальных мешков из нетканого полотна функция очистки фильтра не подключается.

Установите фильтровальный мешок из нетканого полотна (18) в пылесборник (1), как показано на рис. А, стр. 2. Опустите ручку пылесборника (19) в направлении фиксаторов (20) и защелкните. Установите верхнюю часть (7) обратно на пылесборник, закройте защелки (2).

6.2 Аккумуляторный блок

Перед использованием зарядите аккумуляторный блок (8).

При снижении мощности снова зарядите аккумуляторный блок.

Оптимальная температура хранения находится в пределах от 10 °C до 30 °C.

Сигнальный индикатор емкости (12):

- Нажмите кнопку (13), и светодиоды покажут степень заряда аккумулятора.
- Один мигающий светодиод указывает на то, что аккумуляторный блок почти разряжен и требует зарядки.

6.3 Снятие и установка аккумуляторного блока

Снятие: нажмите кнопку разблокировки аккумуляторного блока (9) и извлеките аккумуляторный блок (8).

Установка вставьте аккумуляторный блок (8) до фиксации.

6.4 Ремень для переноски

При необходимости крючки ремня для переноски Metabo зацепите за **обе** петли (4) слева и справа на устройстве. Отрегулируйте длину ремня для переноски.

Переноска:

 При переноске всасывающий шланг (22) не должен быть подсоединен.

 Переносите устройство только в отключенном состоянии.

 Переносите устройство только при помощи ремня для переноски Metabo. При переноске НЕ накидывайте ремень на шею.

7. Устройство

7.1 Включение/выключение

 Перед включением устройства выньте всасывающий шланг из корпуса, чтобы избежать перегрева.

Перед включением устройства установите соответствующую мощность при помощи поворотного переключателя (14):

«**BOOST**»: высокая мощность всасывания

- Работа с переходником для сверления (DDE 14, 6.30829), рекомендуется для профилированных поверхностей, например ковровых покрытий.

«**ECO**»: средняя мощность всасывания

- Рекомендуется для гладких поверхностей, при работе с образованием небольшого количества пыли (аккумуляторные шлифмашины, аккумуляторные торцовочные пилы, аккумуляторные лобзики и т. п.)

«**OFF**»: ВЫКЛ. (транспортная блокировка)

- Угловой выключатель деактивирован (3)

Отключите прибор с помощью углового выключателя (3).

Мощность всасывания можно изменять и при работающем устройстве.

7.2 PressClean

Для очистки складчатого фильтра (16) интенсивным потоком воздуха: переведите поворотный переключатель (14) в положение BOOST, закройте соединительную муфту (21) или впускное отверстие (10) и нажмите при этом кнопку (11) несколько раз (не менее 3 раз).

8. Использование

8.1 Сухая уборка

ПРЕДУПРЕЖДЕНИЕ — данное устройство рассчитано только на сухое применение.

Работать только с сухим складчатым фильтром (16), устройством и принадлежностями. Во влажном состоянии пыль может прилипнуть и затвердеть.

Устройство не разрешается включать без установленного складчатого фильтра (16).

8.2 Транспортровка

Отсоедините всасывающий шланг (22) от впускного отверстия (10) и уложите его в корпус, как показано на рис. С, стр. 2. В стартовом положении 1 вложите конец шланга и оберните шланг внутри корпуса вокруг пылесоса по часовой стрелке.

Верхняя часть (7) должна быть надежно соединена с пылесборником (1) — убедитесь, что защелки (2) закрыты.

Переведите поворотный выключатель (14) в положение «OFF» (транспортная блокировка).

Разместите запасной аккумуляторный блок (24), как показано на рис. В, стр. 2. Опустите его вниз вдоль направляющих (в направлении, указанном стрелкой).

Разместите зарядное устройство (23), как показано на рис. В, стр. 2. Вставьте его в отсек

для зарядного устройства вдоль направляющих (в направлении, указанном стрелкой).

9. Очистка

9.1 Общие указания по очистке

Мойте пылесборник (1) и принадлежности водой. Протирайте верхнюю часть (7) влажной тканью.

Внимание! Данное устройство содержит опасную для здоровья пыль. К работам по опорожнению и обслуживанию, включая изъятие мешка-пылесборника, должны допускаться только специалисты, использующие соответствующие средства индивидуальной защиты.

Опорожнение пылесборника

 Допустимо для видов пыли с предельно допустимой концентрацией для рабочей зоны > 1 мг/м³.

- Переверните поворотный выключатель (14) в положение «OFF»
- Извлеките аккумуляторный блок (8).
- Откройте защелки (2). Снимите верхнюю часть (7) с пылесборника (1).
- Опрокиньте пылесборник.

Утилизация фильтровального мешка из нетканого полотна

- Переверните поворотный выключатель (14) в положение «OFF»
- Извлеките аккумуляторный блок (8).
- Откройте защелки (2). Снимите верхнюю часть (7) с пылесборника (1).
- Откиньте (разблокируйте) ручку для переноски пылесборника.
- Фильтровальный мешок из нетканого полотна (18) аккуратно выньте и затяните шнурок.
- Утилизируйте пыль в соответствии с требованиями действующего законодательства.

Очистка складчатого фильтра с помощью функции PressClean

- Очистите складчатый фильтр, как описано в главе 7.2

Ручная очистка складчатого фильтра

- Извлеките складчатый фильтр, как описано в главе 10.2
- Регулярно вытряхивайте пыль, скапливающуюся в складчатом фильтре (16) При сильном загрязнении фильтр можно промыть водой (не более 3 раз, затем заменить складчатый фильтр) и почистить мягкой щеткой. Затем его следует хорошо просушить.

10. Техническое обслуживание

10.1 Общие указания

 Перед каждым техническим обслуживанием следует отключать устройство и вынимать аккумуляторный блок.

 Очистите устройство (см. главу 9.).

При проведении техобслуживания пользователем пылесос необходимо разобрать, очистить и обслужить, насколько это возможно, не подвергая при этом опасности обслуживающий персонал и других лиц.

Меры предосторожности

Рекомендуемые меры безопасности включают в себя очистку перед демонтажем, обеспечение местной принудительной вентиляции с фильтрацией подаваемого воздуха на участке демонтажа пылесоса, очистку зоны техобслуживания и наличие соответствующих средств индивидуальной защиты.

При проведении работ по техобслуживанию и ремонту все загрязненные предметы, которые не могут быть достаточно хорошо очищены, подлежат утилизации. Такие предметы необходимо помещать в непрозрачные мешки согласно действующим нормативам по утилизации отходов соответствующего типа.

10.2 Замена складчатого фильтра (16)

- Перед заменой следует очистить складчатый фильтр («PressClean», см. главу 7.2)
- Переверните поворотный выключатель (14) в положение «OFF»
- Извлеките аккумуляторный блок (8).
- Откройте защелки (2). Снимите верхнюю часть (7) с пылесборника (1).
- Поворотный фиксатор (17), расположенный внизу верхней части (см. рис. А, стр. 2), поверните так, чтобы можно было извлечь складчатый фильтр (16).
- Сразу же поместите складчатый фильтр (16) в пыленепроницаемый пластиковый пакет и утилизируйте должным образом.
- Установите новый складчатый фильтр (16) и закрепите поворотный фиксатором (17). Следите за правильностью и надежностью посадки складчатого фильтра.

10.3 Проверка технического состояния

Не реже одного раза в год проверяйте техническое состояние устройства у производителя или специалиста, прошедшего специальную подготовку, на исправность фильтра, герметичность и т. п.

11. Устранение неисправностей

Снижение мощности всасывания:

Соблюдайте указания по очистке в главе 9..

- Складчатый фильтр (16) загрязнен? — очистите.
- Фильтровальный мешок из нетканого полотна (18) заполнен? — замените.
- Пылесборник (1) полный? — опорожните.
- Насадка, трубки или шланг забиты? — очистите.
- Аккумуляторный блок (8) не обеспечивает нужную мощность? - Зарядите/замените аккумуляторный блок (8)

Устройство не запускается:

- Аккумуляторный блок (8) разряжен? - Зарядите/замените аккумуляторный блок (8).
- Поворотный выключатель (14) в положении «OFF»? - Поверните переключатель (14) в положение «ECO» или «BOOST». См. главу 7.1.

Частицы в выпускном отверстии:

- Складчатый фильтр поврежден? - Проверьте складчатый фильтр и при необходимости замените (см. главу 10.2).

Устройство самостоятельно отключилось:

Причины и способы устранения неисправности:

- **Аккумуляторный блок почти разрядился:** (электроника защищает аккумуляторный блок от повреждения вследствие глубокого разряда). Если светодиод (12) мигает, аккумуляторный блок почти разрядился. Нажмите на кнопку (13) и по светодиодам (12) проверьте степень заряда. Если аккумуляторный блок почти разрядился, необходимо снова зарядить его!
- Аккумуляторный блок неправильно вставлен: проверьте и откорректируйте.
- При длительной перегрузке устройства срабатывает **тепловая защита**. Подождите, пока устройство или аккумуляторный блок не остынут.

Примечание: если до включения устройства не вынуть всасывающий шланг из корпуса, это приведет к перегреву.

Указание: в случае перегрева аккумуляторного блока его охлаждение можно ускорить, используя зарядное устройство "AIR COOLED".

 **Не пытайтесь самостоятельно устранить неисправность. Обратитесь в авторизованную мастерскую или в сервисную службу Metabo (см. главу 13. «Ремонт»)**

12. Принадлежности

Используйте только оригинальные аккумуляторные блоки и принадлежности Metabo.

Используйте только такие принадлежности, которые отвечают требованиям и параметрам, перечисленным в данном руководстве по эксплуатации.

Для приобретения принадлежностей просим обращаться к торговым представителям.

A Зарядные устройства: ASC 30-36 V, ASC 15, ASC 30 и т. д.

B Аккумуляторные блоки различной емкости. Приобретайте только такие аккумуляторные блоки, напряжение которых соответствует вашему устройству: 5,2 АAh(6.25592); 4,0 АAh(6.25591); 3,0 АAh(6.25594) и т. д.

102 C Всасывающий шланг (6.30171)

- D Насадки: насадка-сопло (6.30320); насадка для швов (6.30323)
- E Плоский складчатый фильтр (6.30172)
- F Плоский складчатый фильтр (HEPA) (6.30175)
- G Фильтровальный мешок из нетканого полотна (6.30173)
- H Площадка на роликах (6.30174)

Программу комплектации принадлежностей см. на сайте www.metabo.com или в каталоге.

13. Ремонт

К ремонту устройств допускаются только квалифицированные специалисты-электрики! Используйте только оригинальные запасные части Metabo.

Для ремонта электроинструмента Metabo обращайтесь в региональное представительство Metabo. Адрес см. на сайте www.metabo.com.

Списки запасных частей можно скачать с сайта www.metabo.com.

14. Защита окружающей среды

Не выбрасывайте аккумуляторные блоки в водоемы!



Помните об охране окружающей среды: не выбрасывайте электроинструменты и аккумуляторные блоки вместе с бытовым мусором. Выполняйте национальные правила утилизации по раздельной утилизации и переработке отслуживших электроинструментов, упаковки и принадлежностей.

Прежде чем произвести утилизацию аккумуляторного блока, разрядите его в электроинструменте. Примите меры для исключения короткого замыкания контактов (например, изолируйте клейкой лентой).

15. Технические характеристики

Пояснения к данным, приведенным на стр. 2.

Оставляем за собой право на технические усовершенствования.

K = класс пыли, согласно EN 60335-2-69.

DxШxB = внешние размеры

U = напряжение сети

S_Ø = диаметр всасывающего шланга

S_L = длина всасывающего шланга

p_{U1} = макс. разрежение (шланг)

p_{V1} = макс. разрежение (вентилятор)

A = фильтрующая поверхность

V_{I/min1} = производительность по воздуху (шланг)

V_{I/min2} = производительность по воздуху (вентилятор)

D_{max1} = макс. пропускная способность (шланг)

$D_{\max 2}$ = макс. пропускная способность
(вентилятор)

V = макс. объем пылесборника

Типичный амплитудно-взвешенный уровень
шума:

L_{pA} = уровень звукового давления

L_{WA} = уровень звуковой мощности

K_{pA} , K_{WA} = коэффициент погрешности

Во время работы уровень шума может
превышать 80 дБ(А).

 **Используйте средства защиты органов
слуха!**

Результаты измерений получены в
соответствии со стандартом EN 60704.

== Постоянный ток

На указанные технические характеристики
распространяются допуски (предусмотренные
действующими стандартами).



Информация для покупателя:

Сертификат соответствия:

Декларация соответствия: № ТС N RU Д-
ДЕ.БЛ08.В.00942, срок действия с 27.10.2016
по 25.10.2021 г., зарегистрирована органом по
сертификации продукции «ИВАНОВО-
СЕРТИФИКАТ» ООО «Ивановский Фонд
Сертификации»; Адрес(юр. и факт.): 153032,
Российская Федерация, Ивановская обл., г.
Иваново, ул. Станкостроителей, д. 1; тел.
(4932)77-34-67; факс (4932)77-34-67; E-mail:
ivfs@mail.ru; Аттестат аккредитации №
РА.RU.11БЛ08 от 24.03.16 г., выдан
Федеральной службой по аккредитации

Страна изготовления: Китай

Производитель: "Metabowerke GmbH",
Metaboallee 1, D-72622 Nuertingen, Германия

Завод-изготовитель:

"Metabo Powertools (China) Co. Ltd."
Bldg. 7, 3585 San Lu Road,
Pujiang Industrial Park, Min Hang District, Китай

Импортер в России:

ООО "Метабо Евразия"
Россия, 127273, Москва
ул. Березовая аллея, д 5 а, стр 7, офис 106
тел.: +7 495 980 78 41

Дата производства зашифрована в 10-значном
серийном номере инструмента, указанном на
его шильдике. 1 я цифра обозначает год,
например «4» обозначает, что изделие
произведено в 2014 году. 2 я и 3 я цифры
обозначают номер месяца в году производства,
например «05» - май

Гарантийный срок: 1 год с даты продажи

Срок службы инструмента: 5 лет с даты
изготовления

170 27 506- 0318

Metabowerke GmbH
Metabo-Allee 1
72622 Nuertingen
Germany
www.metabo.com

metabo[®]
PROFESSIONAL POWER TOOL SOLUTIONS