



BOSCH



Register your
new device on
MyBosch now and
get free benefits:
**[bosch-home.com/
welcome](https://bosch-home.com/welcome)**

Вбудована духовна шафа

HMG6764.1

[uk] Інструкція з використання

Вбудована духовна шафа

Зміст

 Використання за призначенням	4	 Термометр	22
 Важливі настанови з безпеки	5	Види нагрівання.	22
Загальне	5	Встановлення термометра у страву	22
Мікрохвильовий режим	6	Встановлення внутрішньої температури.	23
Термометр для смаження	7	Внутрішня температура різних продуктів	24
Функція очищення	7	 Функція “Захист від дітей”	24
 Причини несправностей	8	Активація та деактивація	24
Загальне	8	 Основні установки	24
Мікрохвильовий режим	9	Зміна основних налаштувань	24
 Захист навколишнього середовища	9	Перелік основних установок	25
Заощадження енергії	9	Вимкнення електропостачання.	25
Утилізація відповідно до правил екологічної безпеки	10	Зміна поточного часу	25
 Знайомство з приладом	11	 Програма “Шабат”	25
Панель управління	11	Початок програми «Шабат»	25
Елементи управління	11	 Засоби для чищення	26
Дисплей	12	Відповідні очисні засоби.	26
Режими роботи приладу	12	Підтримання приладу чистим	27
Види нагрівання	13	 Функція очищення	27
Мікрохвильовий режим	14	Піроліз	27
Подальша інформація	14	Сушіння	28
Функції робочої камери	14	 Навісні елементи	29
 Приладдя	14	Зняття та встановлення підвісних каркасів	29
Приладдя, що постачається в комплекті.	14	 Дверцята приладу	30
Встановлення приладдя.	15	Зняття захисної панелі дверцят	30
Спеціальне приладдя.	15	Монтаж та демонтаж скла дверцят.	30
 Перед першим використанням	16	 Що робити у випадку несправності?	32
Перша експлуатація	16	Усунення несправностей власноруч.	32
Очищення робочої камери та приладдя	16	Максимальна тривалість роботи.	33
 Управління приладу	17	Лампа робочої камери	33
Увімкнення/вимкнення приладу.	17	 Служба сервісу	33
Початок роботи	17	Номер E та FD	33
Налаштування режиму роботи.	17	 Страви	34
Регулювання виду нагрівання й температури.	17	Вказівки щодо налаштувань	34
Швидке нагрівання.	18	Вибір страви	34
 Установки таймера	18	Датчик випікання	35
Встановлення тривалості.	18	Налаштування страви	35
Встановлення часу закінчення	19	 Режим мікрохвиль	20
Установка таймера.	20	Посуд	20
 Режим мікрохвиль	20	Рівні потужності	21
Посуд	20	Встановлення режиму мікрохвиль.	21
Рівні потужності	21	Регулювання режиму мікрокомбі	21
Встановлення режиму мікрохвиль.	21	Сушіння.	22
Регулювання режиму мікрокомбі	21		
Сушіння.	22		

**Перевірено для Вас у нашій кулінарній студії. 36**

Забороняється застосовувати силіконові форми.	36
Пироги та дрібне печиво.	36
Хліб та булочки.	40
Піца, французький пиріг і пікантні пироги.	41
Запіканка і суфле.	43
Птиця.	44
М'ясо.	46
Риба.	49
Овочі і гарнір.	51
Десерт.	53
Види нагрівання Еко.	54
Акриламід у харчових продуктах.	55
Томління/слабке нагрівання.	56
Підсушування.	57
Консервування.	58
Залишіть тісто підніматися.	59
Розморожування.	59
Розігрівання страв з мікрохвильовим режимом.	60
Підтримання страв у теплому стані.	62
Пробні страви.	62

Более подробную информацию о продукции, принадлежностях, запасных частях и службе сервиса можно найти на официальном сайте **www.bosch-home.com** и на сайте интернет-магазина **www.bosch-eshop.com**

**Використання за призначенням**

Ретельно прочитайте цю інструкцію. Тільки тоді Ви зможете експлуатувати прилад безпечно та правильно. Збережіть інструкції з монтажу та експлуатації для подальшого користування або передачі їх іншому користувачеві.

Цей прилад призначений тільки для вбудовування. Дотримуйтеся спеціальної інструкції з монтажу.

Перевірте прилад після розпакування. При виявленні пошкодження, яке виникло під час транспортування, не встановлюйте прилад.

Право підключати прилад без штекера має тільки фахівець, що отримав відповідний дозвіл. Гарантія не розповсюджується на ушкодження, спричинені неправильним монтажем.

Цей прилад призначений тільки для домашнього побутового використання. Використовуйте цей прилад виключно для приготування страв і напоїв. Ніколи не залишайте працюючий прилад без нагляду. Експлуатуйте прилад лише в зачинених приміщеннях.

Цей прилад призначений для використання на висоті щонайбільше 4000 м над рівнем моря.

Діти до 8 років та особи із психічними, сенсорними чи ментальними вадами, або якщо їм бракує знань та досвіду, можуть користуватися приладом лише під наглядом людини, що несе відповідальність за їхню безпеку, або якщо вони пройшли підготовку з користування приладом та розуміють можливу небезпеку.

Не дозволяйте дітям гратися з приладом. Очищення та експлуатаційне обслуговування можуть виконувати діти, лише якщо їм 15 років або більше та якщо вони під наглядом.

Тримайте дітей молодших за 8 років подалі від приладу та кабелю підключення.

Завжди слідкуйте за правильністю установки приладдя в робочій камері.

→ "Приладдя" на сторінці 14

Важливі настанови з безпеки

Загальне

Попередження – Небезпека пожежі!

- Покладені в робочу камеру легкозаймисті предмети можуть загорітися. Забороняється класти легкозаймисті предмети у робочу камеру. Забороняється відкривати дверцята, якщо з приладу йде дим. Якщо прилад несправний, вимкніть його, витягніть мережевий штекер з розетки або вимкніть запобіжник у розподільному блоці.
- Залишки їжі, жир та сік від смаження можуть спалахнути. Перед використанням видаліть сильні забруднення з робочої камери, нагрівальних елементів та приладдя.
- Коли Ви відчиняєте дверцята, утворюється протяг. Папір може доторкнутись до нагрівальних елементів та спалахнути. При попередньому розігріві ніколи не кладіть папір для випікання на приладдя незакріпленим. Завжди ставте на папір посуд або форму для випікання. Укладайте папір для випікання лише на тій площі, де це потрібно. Він не повинен видаватись за межі приладдя.

Попередження – Небезпека опіків!

- Прилад дуже сильно нагрівається. Забороняється торкатися внутрішньої поверхні або нагрівальних елементів гарячої робочої камери. Завжди давайте приладу охолонути. Не підпускайте дітей до приладу.
- Приладдя або посуд сильно нагрівається. Завжди виймайте гаряче приладдя або посуд з робочої камери за допомогою прихватки.
- Алкогольні пари можуть спалахнути в гарячій робочій камері. Забороняється готувати страви із великою кількістю рідини, яка містить високий відсоток алкоголю. Застосовуйте лише малі кількості напоїв з високим вмістом алкоголю. Обережно відчиняйте дверцята приладу.

Попередження – Небезпека опіку!

- Під час експлуатації деталі, що знаходяться у відкритому доступі, сильно нагріваються. Не торкайтесь розпечених деталей. Не підпускайте дітей до приладу.
- Під час відкриття дверцят приладу може виходити гаряча пара. У залежності від температури пара може бути невидимою. Під час відкриття приладу не стійте надто близько до нього. Обережно відчиніть дверцята приладу. Не підпускайте дітей до нього.
- З води в гарячій робочій камері може утворитися гаряча пара. Забороняється лити воду у гарячу робочу камеру.

Попередження – Небезпека травмування!

- Подряпане скло дверцят приладу може тріснути. Не використовуйте шкребкі для скла та дряпаючі або абразивні очищувальні засоби.
- Шарніри дверцят приладу рухаються при відкриванні і закриванні дверцят, що може призвести до защемлення. Не просовуйте руки в область шарнірів.
- Деталі всередині дверцят приладу можуть мати гострі краї. Щоб уникнути травмування, монтаж слід виконувати у захисних рукавицях.

Попередження – Небезпека ураження електричним струмом!

- Некваліфікований ремонт небезпечний. Ремонтні роботи та заміну пошкоджених з'єднувальних проводів може виконувати тільки кваліфікований фахівець сервісної служби. Якщо прилад несправний, витягніть мережевий штекер з розетки або вимкніть запобіжник у розподільному блоці. Зверніться до сервісної служби.
- На гарячих деталях може розтопитися ізоляція електроприладів. Стежте, щоб кабель від електроприладу не торкався гарячих деталей.
- Проникаюча волога може спричинити ураження електричним струмом. Не використовуйте очищувач високого тиску або пароочищувачі.
- Несправність приладу може призвести до ураження електричним струмом. Забороняється вмикати пошкоджений прилад. Витягніть мережевий штекер або вимкніть запобіжник у розподільному блоці. Зверніться до сервісної служби.

⚠️ Попередження – Небезпека впливу магнітних полів!

На панелі управління або елементах керування встановлено постійні магніти. Вони можуть впливати на електронні імплантати, наприклад, кардіостимулятори чи дозатори інсуліну. Носіям електронних імплантатів дотримуватися відстані до електронних імплантатів не менше 10 см.

Мікрохвильовий режим

⚠️ Попередження – Небезпека пожежі!

- Використання приладу не за призначенням небезпечно та може призвести до ушкодження. Не допускається сушка продуктів чи одягу, нагрівання домашнього взуття, подушечок для злаків і ароматичних трав, губок, вологих ганчірок і тому подібного. Наприклад, під час нагрівання можуть загорітися капці або подушечки для злаків і ароматичних трав. Використовуйте цей прилад виключно для приготування страв і напоїв.
- Харчові продукти можуть загорітись. Забороняється розігрівати продукти в пластиковій упаковці або упаковці зі спіненого матеріалу. Забороняється розігрівати без нагляду продукти у ємностях з пластмаси, паперу або інших легкозаймистих матеріалів. Ніколи не встановлюйте надто високу потужність мікрохвиль або тривалий час. Дотримуйтеся настанов цієї інструкції з експлуатації. Не сушіть продукти в режимі мікрохвиль. Ніколи не розморожуйте та не розігрівайте продукти з низьким вмістом рідини (напр., хліб) на занадто високій потужності мікрохвиль або протягом надто тривалого часу.
- Харчова олія може загорітись. Забороняється розігрівати олію в режимі мікрохвиль.

⚠️ Попередження – Вибухонебезпечно!!

Рідина або інші харчові продукти у щільно закупорених ємностях можуть вибухнути. Ніколи не розігрівайте рідину та інші харчові продукти в закупорених ємностях.

⚠️ Попередження – Небезпека опіків!

- Харчові продукти з міцною шкіркою або шкарлупою можуть вибухнути протягом нагрівання або навіть після нього. Забороняється готувати яйця в шкарлупі або розігрівати яйця, зварені круто. Забороняється готувати в приладі ракоподібних та молюсків. При готуванні яєшні-глазунї або "яєць у горнятку" потрібно спочатку проштрикнути жовток. При готуванні продуктів з міцною шкарлупою або шкіркою, наприклад, яблук, помідорів, картоплі або ковбасок, шкарлупа може луснути. Проштрикніть перед розігріванням шкарлупу або шкірку.
- Тепло в продуктах дитячого харчування розподіляється нерівномірно. Забороняється розігрівати дитяче харчування у закритих ємностях. Завжди знімайте кришку або соску. Після розігрівання добре струсніть або перемішайте. Перед тим як давати дитині їжу, перевірте температуру продукту.
- Розігріта їжа віддає тепло. Посуд може нагрітися. Завжди виймайте гаряче приладдя або посуд з робочої камери за допомогою прихватки.
- Якщо продукт герметично запакований, упаковка може луснути. Завжди дотримуйтеся вказівок, зазначених на упаковці. Завжди виймайте страви з робочої камери за допомогою прихватки.
- Під час експлуатації деталі, що знаходяться у відкритому доступі, сильно нагріваються. Не торкайтесь розпечених деталей. Не підпускайте дітей до приладу.
- Функція сушіння на найвищому ступені в мікрохвильовому режимі автоматично перемикає нагрівальний елемент і нагріває робочу камеру. Ніколи не торкайтесь гарячих внутрішніх поверхонь робочої камери або нагрівального елемента. Не підпускайте дітей до приладу.
- Використання приладу не за призначенням небезпечно. Не допускається сушіння продуктів чи одягу, нагрівання домашнього взуття, подушечок для злаків і ароматичних трав, губок, вологих ганчірок і тому подібного. Наприклад, під час перегрівання можуть загорітися капці або подушечки для злаків і ароматичних трав, губки, вологі ганчірки тощо

⚠ Попередження – Небезпека опіку!

- Під час розігрівання рідини може статися затримка закипання. Це означає, що рідина досягла температури кипіння, а типові бульбашки ще не здіймаються. Вже при незначному струшуванні посуду гаряча рідина може збігти й розбризкатись. При розігріванні рідини завжди кладіть у ємність ложку. Таким чином можна уникнути затримання закипання.

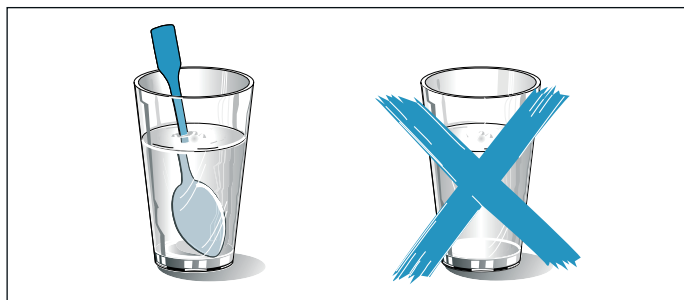
**⚠ Попередження – Небезпека травмування!!**

- Непридатний посуд може тріснути. В ручках та кришках порцелянового або керамічного посуду можуть бути невеликі отвори, що ведуть до порожнин. Рідина, що потрапила у таку порожнину, може призвести до розтріскування посуду. Застосовуйте лише посуд, придатний для готування в мікрохвильовій печі.
- Посуд та ємності з металу або посуд з металевим окантуванням може спричинити утворення іскор у мікрохвильовому режимі. Прилад пошкоджується. Ніколи не використовуйте ємності з металу в режимі мікрохвиль.

⚠ Попередження – Небезпека ураження електричним струмом!

Прилад працює під високою напругою. Ніколи не знімайте корпус приладу.

⚠ Попередження – Небезпека тяжкої шкоди для здоров'я!!

- При недостатньому очищенні можуть пошкодитися поверхні приладу. Що може стати причиною випромінення мікрохвильової енергії. Ретельно очищуйте прилад та одразу видаляйте з нього залишки харчових продуктів. Завжди тримайте в чистоті робочу камеру, ущільнення дверцят, власне дверцята та їх фіксатор.

- Кризь пошкоджені дверцята робочої камери або їх ущільнення може випромінюватися енергія мікрохвиль. Ніколи не використовуйте прилад, якщо дверцята робочої камери, ущільнення дверцят або пластикова рама дверей пошкоджені. Зверніться до сервісної служби.
- З приладу без кришки корпусу випромінюється енергія мікрохвиль. Ніколи не знімайте кришку корпусу. Для технічного обслуговування або виконання ремонтних робіт зверніться до сервісної служби.

Термометр для смаження**⚠ Попередження – Небезпека ураження електричним струмом!**

Через невідповідний термометр може пошкодитися ізоляція. Використовуйте цей прилад лише з потрібним термометром.

Функція очищення**⚠ Попередження – Небезпека пожежі!**

- Під час функції очищення залишки їжі, жир або сік від смаження можуть спалахнути. Перед кожним запуском функції очищення видаляйте з робочої камери великі забруднення. Не чистьте одночасно жодного приладдя.
- Під час очищення прилад дуже сильно нагрівається. Ніколи не вішайте займисті предмети, наприклад, рушники на ручку дверцят. Слідкуйте за тим, щоб передню стінку приладу не було заблоковано. Не підпускайте дітей до приладу.
- Якщо пошкоджене ущільнення дверцят, з дверей виходить велика кількість тепла. Не можна терти ущільнення або знімати його. Ніколи не використовуйте прилад з ушкодженим ущільненням або без ущільнення.

⚠ Попередження – Небезпека тяжкої шкоди для здоров'я!

Під час функції чищення прилад дуже сильно нагрівається. Антипригарне покриття дек і форм руйнується та викликає виникнення отруйних газів. Забороняється очищувати дека та форми із антипригарним покриттям за допомогою функції чищення. Загалом не чистьте одночасно жодного приладдя.

Попередження – Небезпека шкоди для здоров'я!

Функція очищення нагріває робочу камеру до дуже високих температур, так що залишки смаження, приготування на грилі та випікання згорають. При цьому виділяється пара, що може спричинити подразнення слизових оболонок. Під час функції очищення у достатній мірі провітруйте кухню. Не залишайтеся у приміщенні довго. Не підпускайте дітей та домашніх тварин до приладу. Під час режиму роботи із затримкою з перенесенням часу закінчення дотримуйтесь інструкцій.

Попередження – Небезпека опіків!

- Під час чищення робоча камера сильно нагрівається. Забороняється відкривати дверцята приладу. Залиште прилад охолонути. Не підпускайте дітей до приладу.
-  Під час очищення прилад дуже сильно нагрівається. Не доторкайтесь до дверцят. Залиште прилад охолонути. Не підпускайте дітей до приладу.

Причини несправностей

Загальне

Увага!

- Приладдя, плівка та папір для випікання або посуд на нижній поверхні робочої камери: Забороняється розташовувати будь-яке приладдя на нижній поверхні робочої камери. Не вистилайте нижню стінку робочої камери плівкою будь-якого типу або папером для випікання. Не ставте посуд на нижню поверхню робочої камери, якщо встановлена температура вище 50 °С. При цьому акумулюється тепло. Це призводить до того, що час смаження та випікання порушується, а емаль пошкоджується.
- Алюмінієва фольга: фольга в робочій камері не повинна торкатися скла дверцят. На склі може виникнути стійке забруднення від неї.
- Силіконові форми: не використовуйте форми для випікання з силікону або плівки, кришки та приладдя з вмістом силікону. Датчик випікання може пошкодитись. Можна використовувати папір для випікання, вкритий силіконом.
- Вода в гарячій робочій камері: За жодних обставин не лейте воду в гарячу робочу камеру. Утворюється водяна пара. Зміна температури може пошкодити емаль.
- Волога в робочій камері: волога, що залишається в робочій камері протягом тривалого часу може викликати корозію. Після використання висушіть робочу камеру. Не тримайте тривалий час вологі продукти у закритій робочій камері. Не зберігайте в робочій камері продукти.
- Охолодження з відкритими дверцятами приладу: після роботи з високими температурами залишайте робочу камеру охолоджуватися закритою. Не затискайте нічого в дверцятах. Навіть якщо дверцята трохи відкриті, це може з часом пошкодити меблі, які знаходяться поруч. Лише після роботи з великою кількістю вологи залишайте робочу камеру висихати відкритою.
- Фруктовий сік: Якщо Ви випікаєте соковитий фруктовий пиріг, не слід викладати на деко для випікання забагато інгредієнтів. Сік від фруктів, що капатиме з дека, залишатиме плями, які неможливо буде видалити. По можливості, користуйтеся для цього більш глибоким універсальним деком.
- Засіб для очищення духовок: не використовуйте засіб для очищення духовок у теплій робочій камері. Можуть виникнути пошкодження емалі. Перед наступним розігріванням повністю видаліть залишки з робочої камери і дверцят робочої камери.
- Сильно забруднений ущільнювач: якщо ущільнювач сильно забруднений, дверцята приладу більше не закриваються правильно при роботі. З часом це може призвести до ушкодження поверхні меблів, що прилягають до приладу. Завжди тримайте ущільнення чистим. Ніколи не використовуйте прилад з ушкодженим ущільненням або без ущільнення.
- Використання дверцят приладу в якості сидіння чи полицки: не сідайте та не ставте нічого на дверцята приладу. Не ставте на дверцята посуд або приладдя.
- Установка приладдя: у залежності від типу приладу приладдя може дряпати скло дверцят під час їх зачинення. Завжди встановлюйте приладдя в робочу камеру до упору.

- Транспортування приладу: Забороняється переносити або піднімати прилад за ручку дверцят. Ручка не розрахована на вагу приладу та може зламатись.

Мікрохвильовий режим

Увага!

- Утворення іскор: металеві предмети, наприклад, ложка в склянці, повинна бути віддалена принаймні на 2 см від стінок робочої камери та внутрішньої сторони дверцят. Іскри можуть пошкодити внутрішнє скло дверцят.
- Комбінування приладдя: не комбінуйте решітку з універсальним деком. При встановленні безпосередньо один над одним можливе утворення іскор. Встановлювати лише на відповідний рівень.
- Чистий мікрохвильовий режим: для роботи виключно з мікрохвилями не придатні універсальне деко або деко для випікання. Вони можуть викликати утворення іскор і пошкодити робочу камеру. В якості площі для встановлення посуду використовуйте решітку, що постачається в комплекті, або мікрохвильовий режим у поєднанні з будь-яким видом нагрівання.
- Алюмінієві настили: не використовуйте алюмінієві настили у приладі. Виникнення іскор може призвести до пошкодження приладу.
- Режим мікрохвиль без страв: робота приладу без страв у робочій камері призводить до перевантаження. Ніколи не запускайте мікрохвильовий режим без страв у робочій камері. Винятком є короткочасне випробування посуду.
→ "Режим мікрохвиль" на сторінці 20

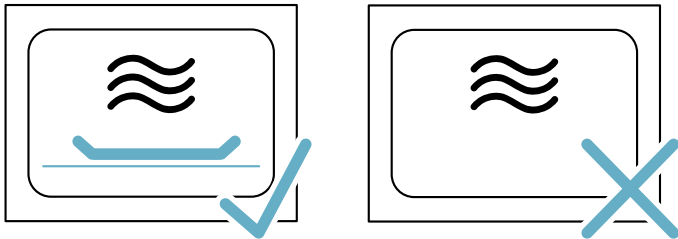

- Попкорн для готування в мікрохвильовій печі: ніколи не встановлюйте надто високу потужність мікрохвиль. Експлуатуйте прилад при потужності максимум 600 W. Завжди кладіть попкорн у скляну тарілку. Скло дверцят може тріснути від перенавантаження.

Цей прилад відповідає нормам EN 55011 або CISPR 11. Продукт групи 2, клас B.

Група 2 означає, що мікрохвилі застосовуються з метою підігрівання харчових продуктів. Клас B означає, що прилад придатний для використання у середовищі приватного домашнього господарства.

Захист навколишнього середовища

Ваш новий прилад особливо добре заощаджує електроенергію. Тут Ви знайдете поради, як при поводженні з приладом можна заощадити ще більше енергії і як правильно утилізувати прилад.

Заощадження енергії

- Розігрівайте попередньо прилад лише тоді, коли це вказано в рецепті або в таблиці інструкції з експлуатації.
- Дайте замороженим продуктам розтанути, перед тим як покласти їх у робочу камеру.

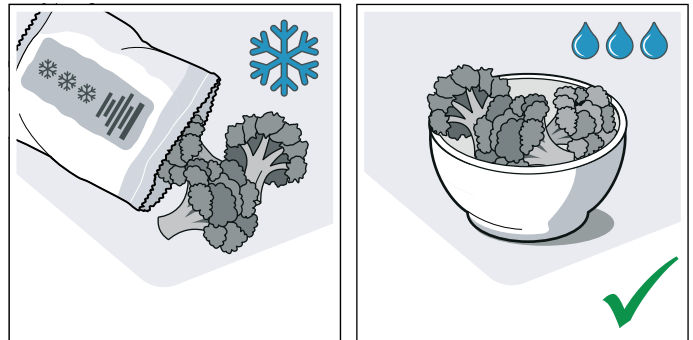

- Застосовуйте темні, вкриті чорним лаком або емальовані форми для випікання. Вони особливо добре поглинають тепло.

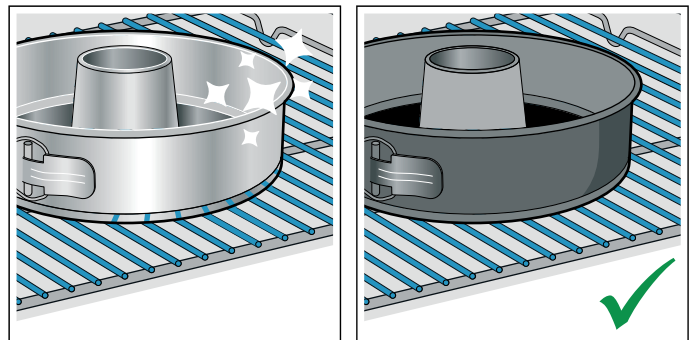

- Вийміть з робочої камери непотрібне приладдя та посуд.

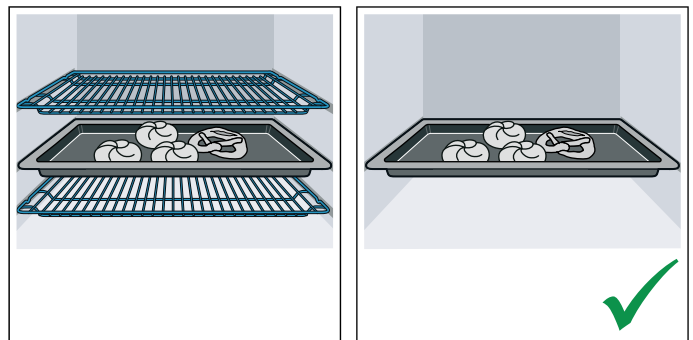

- Під час роботи відкривайте дверцята приладу по можливості якомога рідше.

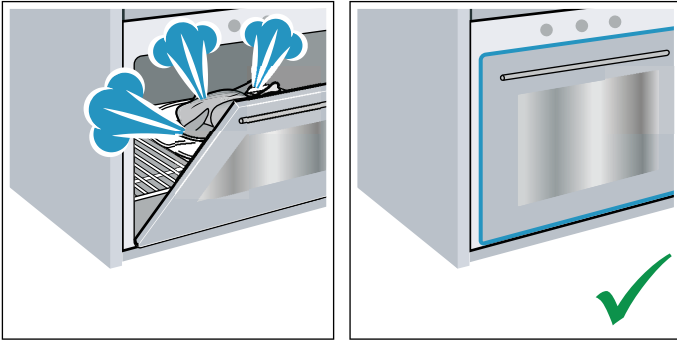

- При випіканні кількох пирогів краще встановлювати їх у прилад один за одним. Робоча камера тоді залишається теплою після випікання попереднього пирога. Таким чином, скорочується час випікання другого пирога. Ви можете випікати у 2 прямокутних формах, поставивши їх поруч у робочу камеру.

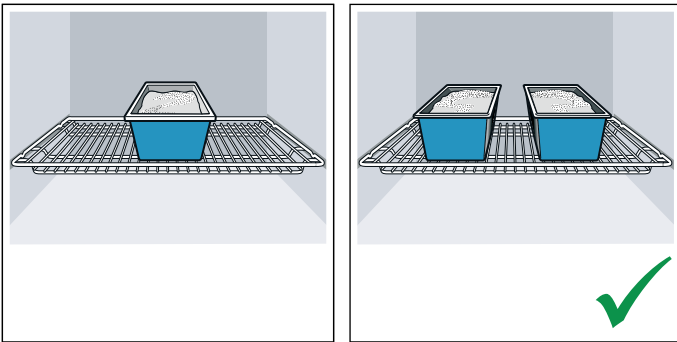

- Якщо час випікання дуже тривалий, Ви можете вимкнути прилад на 10 хв. раніше запланованого та скористатися залишковим теплом, аби довести страву до кінцевого стану.

Утилізація відповідно до правил екологічної безпеки

Обов'язково утилізуйте упаковку відповідно до правил екологічної безпеки.



Цей прилад маркіровано згідно положень європейської Директиви 2012/19/EU стосовно електронних та електроприладів, що були у використанні (waste electrical and electronic equipment - WEEE).

Директивою визначаються можливості, які є дійсними у межах Європейського союзу, щодо прийняття назад та утилізації бувших у використанні приладів.

Знайомство з приладом

В цьому розділі ми пояснимо значення індикації та елементів керування. Крім того Ви дізнаєтесь про різні функції свого приладу.

Вказівка: Залежно від типу приладу можливі деякі відмінності кольору та деталей.

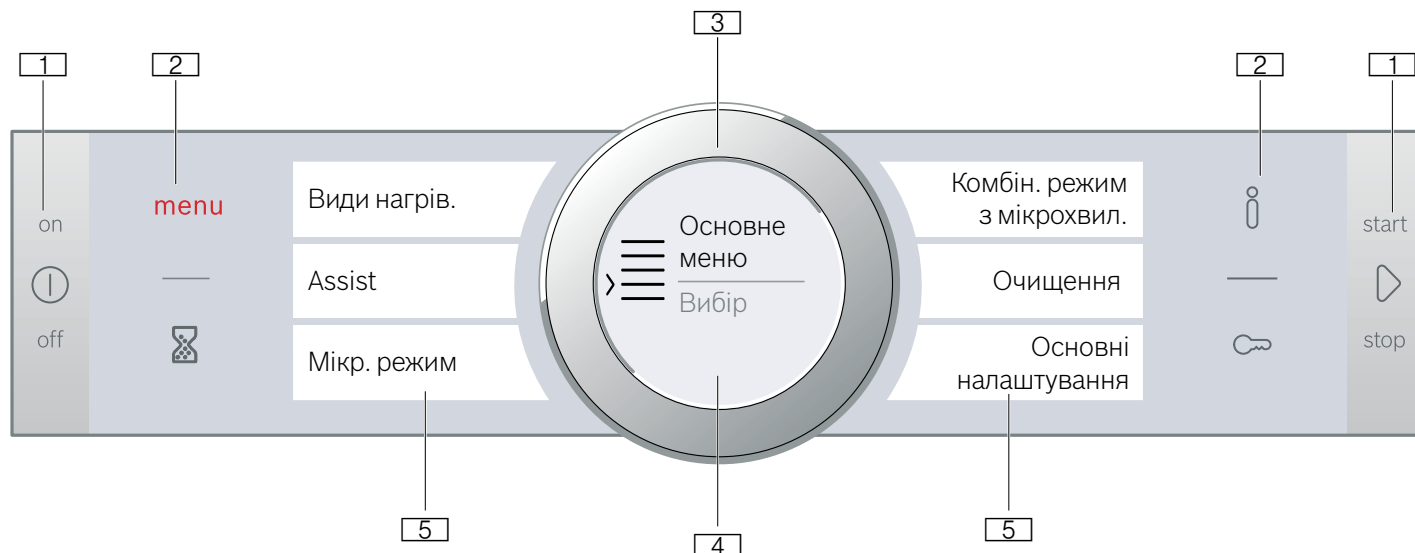

1 Кнопки

У кнопку праворуч та ліворуч від панелі управління є точка натискання. Натисніть на кнопку для активації. Для приладів без передньої панелі з високоякісної сталі також ці дві кнопки є сенсорними полями без точок натискання.

2 Сенсорні поля

Під сенсорними полями знаходяться датчики. Для того, щоб обрати функцію, торкайтеся лише відповідного символу.

3 Поворотний регулятор

Поворотний регулятор встановлене таким чином, щоб його можна без обмеження обертати ліворуч або праворуч. Злегка притисніть його і повертайте у потрібному напрямку.

4 Дисплей

На дисплеї Ви побачите поточні значення налаштування, можливості вибору або текстові вказівки.

5 Сенсорні дисплеї

На сенсорних дисплеях відображаються поточні можливості вибору. Їх можна обирати, безпосередньо торкнувшись до відповідного текстового поля. Залежно від вибору змінюються текстові поля.

Панель управління

Через панель управління можна за допомогою кнопок, сенсорних полів, сенсорних дисплеїв та поворотного регулятора налаштувати різні функції вашого приладу. На дисплеї відображатимуться поточні налаштування.

В огляді показано панель управління при увімкненому приладі з індикацією меню.

Елементи управління

Окремі елементи управління узгоджено з різними функціями приладу. Таким чином можна просто і безпосередньо налаштувати прилад.

Кнопки та сенсорні поля

Тут Ви зможете ознайомитись з коротким поясненням щодо різних кнопок та сенсорних полів.

Символ	Значення	
Кнопки		
ⓘ	on/off	Увімкнення/вимкнення приладу
▶	start/stop	Розпочати і призупинити або перервати роботу приладу тривалим натисканням (бл. 3 с).
Сенсорні поля		
menu	Меню	Відкриття меню режимів роботи
⌚	Таймер	Вибір таймера
i	Інформація	Показати вказівки
🔒	Блокування для захисту дітей	Активувати і деактивувати блокування для захисту дітей тривалим натисканням (бл. 4 с)

Поворотний регулятор

За допомогою поворотного регулятора змініть значення налаштування, що відображається на дисплеї.

Для гортання переліків на сенсорному дисплеї можна також використовувати поворотний регулятор.

У більшості переліків необхідно гортати назад після досягнення першого або останнього пункту.

Дисплей

Інформація на дисплеї структурована таким чином, щоб можна було переглянути одночасно всі дані.

Параметр, який можна налаштувати, виділений та відображений білим шрифтом. Значення на фоні відображається сірим.

Виділення	Значення можна безпосередньо змінювати, без потреби попередньо обирати його. Після запуску роботи завжди виділяється температура або режим. Біла лінія є одночасно лінією нагрівання і заповнюється червоним. Вказівка: Під час роботи у мікрохвильовому режимі виділяється тривалість. Лінія нагрівання не відображається.
Збільшення	Поки Ви змінюєте поворотним регулятором виділене значення, збільшеним відображається тільки це значення.

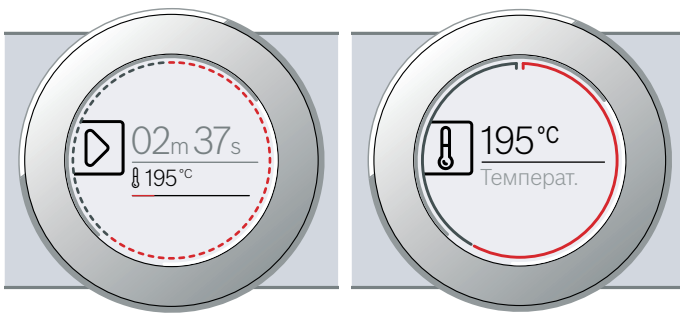

Індикація кільця

Зовні на дисплеї знаходиться індикація кільця.

Якщо Ви змінюєте параметр, індикація кільця вказує, де Ви знаходитесь в списку вибору. Залежно від зони регулювання параметрів індикація кільця може бути суцільна або розділена на сегменти, залежно від довжини списку вибору.

Під час роботи індикація кільця з секундним інтервалом заповнюється червоним. Через кожну хвилину сегменти починають заповнюватися спочатку. В ході виконання щосекунди гасне один сегмент.

Показник температури

Після запуску режиму роботи поточна температура робочої камери відображається графічно на дисплеї.

Лінія нагрівання	Біла лінія під значенням температури заповнюється зліва направо червоним в міру нагрівання робочої камери. Якщо вона попередньо розігріта, досягнутий оптимальний момент для встановлення страви, щойно лінія цілком заповнилася червоним. Для рівнів налаштування, наприклад: режим гриля, лінія нагрівання негайно заповнена червоним.
Індикація залишкового тепла	Якщо прилад вимкнено, індикація кільця відображає залишкове тепло в робочій камері. Чим менше залишкове тепло, тим темнішою стає індикація кільця і в певний момент вона цілком зникає.

Вказівка: Через термічні властивості приладу температура, яка відображається на дисплеї, може трохи відрізнятися від фактичної температури в робочій камері.

Сенсорні дисплеї

Сенсорні дисплеї слугують одночасно індикацією та елементами управління. Вони вказують, що можна обрати для певної функції, а що вже встановлено. Для вибору функції просто торкніться текстового поля.

Обрану функцію можна впізнати за червоною горизонтальною рисою збоку. Відповідне значення на дисплеї виділяється білим.

Функція, до якої можна гортати вперед чи назад, позначена маленькою червоною стрілкою збоку текстового поля.

Температура

< Вид нагрів.
4D-Гар. повітр.

Режими роботи приладу

У вашого приладу є різноманітні режими, які полегшать роботу з ним.

Точні описи режимів наведено у відповідних розділах.

Режим роботи	Застосування
Види нагрівання → "Управління приладу" на сторінці 17	Для оптимального приготування страв доступні різноманітні, точно налаштовані види нагрівання.
Assist → "Страви" на сторінці 34	Для багатьох страв уже запрограмовані відповідні значення налаштувань.
Мікрохвильовий режим → "Режим мікрохвиль" на сторінці 20	У мікрохвильовому режимі можна швидше готувати, розігрівати та розморожувати страви.
Мікрокомбі → "Режим мікрохвиль" на сторінці 20	В цьому режимі можна додатково до мікрохвиль підключити вид нагрівання.
Очищення → "Функція очищення" на сторінці 27	Для очищення доступні різноманітні функції: піроліз та сушіння.
Basic settings → "Основні установки" на сторінці 24	Основні установки приладу можна коригувати відповідно до ваших уподобань.

Види нагрівання

Для того, щоб ви завжди могли правильно обирати вид нагрівання для страви, яку готуєте, нижче ми пояснимо різницю між ними та можливості їх застосування.

Символи окремих видів нагрівання допоможуть вам при виборі оптимального виду нагрівання для готування.

При налаштуванні температури понад 275 °C і рівня гриля 3 температура приладу через бл. 40 хвилин опускається до прибл. 275 °C, а рівень гриля встановлюється на 1.

Вид нагрівання	Температура	Використання
 4D-Гаряче повітря	30-275 °C	Для випікання та смаження на одному або багатьох рівнях. Вентилятор розподіляє по робочій камері тепло кільцевих нагрівальних елементів на задній стінці.
 Верхнє/нижнє нагрівання	30-300 °C	Для традиційного випікання та смаження на одному рівні. Особливо підходить для пирогів з соковою начинкою. Жар надходить рівномірно зверху та знизу.
 Гаряче повітря Еко	30-275 °C	Для заощадливого готування обраних страв на одному рівні без попереднього розігрівання. Вентилятор розподіляє по робочій камері тепло кільцевих нагрівальних елементів на задній стінці. Найефективнішим є вид нагрівання між 125-275 °C. Цей вид нагрівання використовується для визначення споживання енергії у режимі рециркуляції та класу ефективності споживання електроенергії.
 Верхнє/нижнє нагрівання Еко	30-300 °C	Для заощадливого приготування обраних страв. Жар надходить зверху та знизу. Найефективнішим є вид нагрівання між 150-250 °C. Цей вид нагрівання використовується для визначення споживання енергії у звичайному режимі.
 Гриль з конвекцією	30-300 °C	Запікання птиці та цілої рибини і великих шматків м'яса. Нагрівальний елемент гриля та вентилятор почергово вмикаються та вимикаються. Вентилятор циркулює гаряче повітря навколо страви.
 Гриль, велика площа нагрівання	Режим гриля: 1 = слабе нагрівання 2 = нагрівання середнього ступеня 3 = сильне нагрівання	Для приготування на грилі плоских продуктів, таких як стейки, ковбаски або тости та для панірування. Нагрівання цілої поверхні під нагрівальним елементом гриля.
 Гриль, мала площа нагрівання	Режим гриля: 1 = слабе нагрівання 2 = нагрівання середнього ступеня 3 = сильне нагрівання	Для приготування на грилі невеликої кількості продуктів, таких як стейки, ковбаски або тости та для панірування. Нагрівання середньої поверхні під нагрівальним елементом гриля.
 Режим піци	30-275 °C	Для приготування піци та страв, яким потрібно багато теплоти знизу. Розігрівання нижніх та кільцевих нагрівальних елементів у задній стінці.
 Томління/слабе нагрівання	70-120 °C	Для заощадливого та повільного приготування обсмажених, ніжних шматків м'яса у відкритому посуді. Жар надходить при невисокій температурі рівномірно зверху та знизу.
 Нижнє нагрівання	30-250 °C	Для приготування на водяній бані і для підрум'янювання. Жар надходить знизу.
 Підтримання страв у теплом стані	60-100 °C	Підтримання приготованих страв у теплом стані.
 Попереднє підігрівання посуду	30-70 °C	Для розігрівання страв.

Запропоновані значення

Для кожного виду нагрівання в приладі є рекомендована температура або режим. Їх можна прийняти або змінити у відповідному діапазоні.

Мікрохвильовий режим

Для того щоб завжди використовувати правильну потужність у мікрохвильовому режимі, тут представлений огляд різноманітних видів застосування.

Рівні мікрохвильових режимів	Максимальна тривалість	Застосування
90Вт	1 год 30 хв	Для розморожування ніжних страв.
180Вт	1 година, 30 хвилин	Для розморожування та подальшої обробки.
360Вт	1 година, 30 хвилин	Для приготування м'яса та розігрівання ніжних страв.
600 Вт	1 година, 30 хвилин	Для розігрівання та доведення страв до готовності.
Макс. Ватт	30 хвилин	Для розігрівання рідини.

Мікрокомбі

Вибір видів нагрівання можна поєднувати з мікрохвильовим режимом. Прилад розігрівається і одночасно вмикається режим мікрохвиль. Таким чином Ваші страви готові швидше.

Для цього підходить мікрохвильовий режим з потужностями між 90 та 360 Вт.

Подальша інформація

У більшості випадків прилад надає вказівки і подальшу інформацію до вже виконаної дії.

Торкніться поля і. Вказівка відображається на дисплеї кілька секунд. Для огляду розгорнутих вказівок гортайте текст до кінця за допомогою поворотного регулятора.

Деякі вказівки відображаються автоматично, наприклад, для підтвердження або як запит чи попередження.

Функції робочої камери

Функції в робочій камері полегшують експлуатацію Вашого приладу. Таким чином, наприклад, освітлюється велика поверхня робочої камери, і охолоджувальний вентилятор захищає прилад від перегрівання.

Відчинення дверцят приладу

Якщо під час виконання режиму роботи Ви відчиняєте дверцята, робота приладу призупиняється. При закриванні дверцят робота продовжується.

Вказівка: Під час режиму мікрохвиль після закриття дверцят потрібно кнопкою «start/stop»  продовжити роботу. Для цього можна змінити основні установки. → "Основні установки" на сторінці 24

Освітлення робочої камери

Якщо відкрити дверцята приладу, вмикається освітлення робочої камери. Якщо дверцята залишаються відкритими довше 15 хвилин, освітлення знову вимикається.

Для більшості режимів роботи освітлення робочої камери вмикається, щойно запускається режим роботи. Коли режим роботи завершено, він вимикається.

Вказівка: В основних установках можна встановити, щоб не вмикалося освітлення робочої камери під час роботи. → "Основні установки" на сторінці 24

Мікрохвильові режими - це рівні, і вони не завжди відповідають точній кількості Ватт, що використовує прилад.

Охолоджувальний вентилятор

Охолоджувальний вентилятор вмикається або вимикається у випадку необхідності. Тепле повітря відводиться через дверцята.

Увага!

Забороняється закривати вентиляційні отвори. Інакше прилад перегрівається.

Щоб робоча камера швидше охолола, вентилятор продовжує працювати деякий час після того, як робота духової шафи завершилась.

Вказівка: Тривалість інерційного руху охолоджувального вентилятора можна змінити в основних установках. → "Основні установки" на сторінці 24

Приладдя

У комплект із Вашим приладдям входить різне приладдя. Тут коротко описано приладдя, що входить до комплекту, і його правильне застосування.

Приладдя, що постачається в комплекті

Ваш прилад оснащений наступним приладдям:



Решітка

Для посуду, форм для випікання пирогів і запіканок.

Для печені, шматків для грилю та страв глибокого замороження.

Решітка підходить для режиму мікрохвиль.

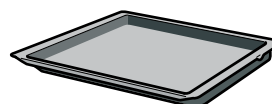

Універсальне деко

Для приготування соковитих пирогів, печива, великого об'єму печені і продуктів глибокої заморозки.

Його можна застосовувати як піддон для стікання жиру, якщо Ви смажите безпосередньо на решітці.

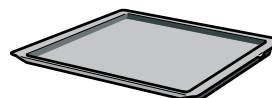

Деко для випікання

Для пирогів не деко та дрібного печива.



Термометр для смаження

Дозволяє виконувати точне смаження. Застосування описане у відповідному розділі. → "Термометр" на сторінці 22

Використовуйте лише оригінальне приладдя. Воно розроблене спеціально для Вашого приладу.

Приладдя можна придбати в сервісній службі, у спеціалізованій мережі або через Інтернет.

Вказівка: Гаряче приладдя може деформуватись. Це не впливає на його функціональність. При охолодженні деформування зникає.

Мікрохвильовий режим

Для режиму виключно з мікрохвилями підходить лише решітка, що постачається в комплекті. Універсальне деко або деко для випікання може викликати утворення іскор і пошкодити робочу камеру.

Для комбінованого режиму з мікрохвилями або для готування в режимі роботи «Страви» можна застосовувати універсальне деко, деко для випікання та будь-яке інше приладдя, що постачається в комплекті.

Встановлення приладдя

Робоча камера має 5 рівнів встановлення. Рівні встановлення рахують у напрямку знизу догори.

Найвищий рівень встановлення робочої камери у деяких приладах позначено символом гриля.

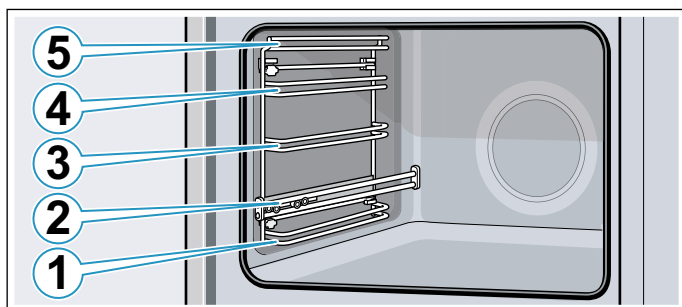

На рівнях встановлення 1, 3, 4 та 5 завжди вставляйте приладдя між обома напрямними стійками рівня для вбудування.

Можна обережно витягувати приладдя наполовину, і воно не перекинеться. Завдяки висувним рейкам на рівні 2 Ви можете висувати приладдя далі.

Слідкуйте за тим, щоб приладдя знаходилося за язичком **a** на висувній рейці.

Приклад на малюнку: універсальне деко

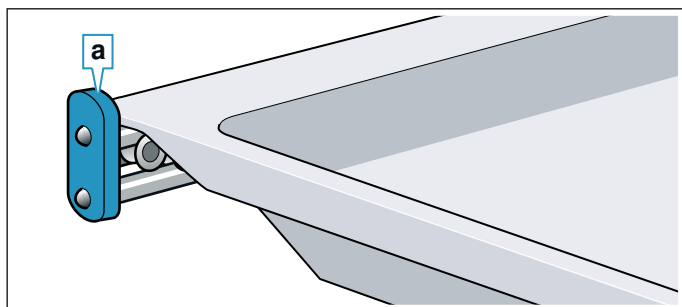

Вказівки

- Звертайте увагу на те, щоб приладдя було завжди правильно вставлене у робочу камеру.
- Завжди повністю вставляйте приладдя у робочу камеру, так щоб воно не торкалося дверцят робочої камери.

Функція фіксації

Можна обережно витягувати приладдя наполовину, поки воно не зафіксується. Завдяки функції фіксації приладдя не перекидається під час витягування. Приладдя потрібно правильно встановлювати в робочу камеру, щоб спрацював фіксуючий механізм.

Встановлюйте решітку так, щоб фіксуючий вигин **a** був позаду і вказував вниз. Напис «microwave» повинен бути попереду, а вигин спрямований вниз.

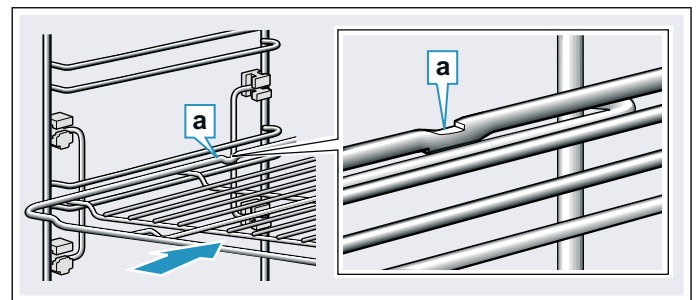

Встановлюйте деко так, щоб жолобок **a** був позаду і вказував вниз. Скошена крайка приладдя **b** повинна бути повернута вперед до дверцят приладу.

Приклад на малюнку: універсальне деко

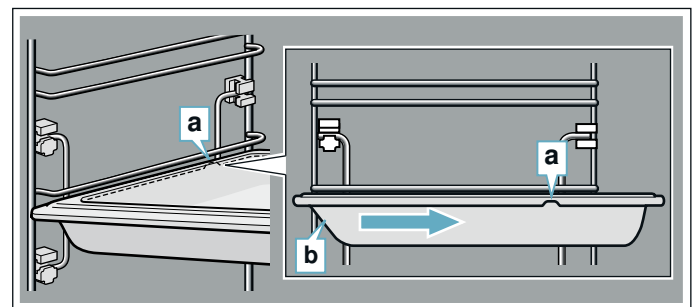

Спеціальне приладдя

Спеціальне приладдя можна придбати в сервісній службі, у спеціалізованій мережі або через Інтернет. Широку програму приладдя до Вашого приладу Ви знайдете у наших проспектах або в Інтернеті.

Доступність та можливість замовлення онлайн різна в різних країнах. Будь ласка, продивіться інформацію в документах, які Ви отримали під час купівлі духової шафи.

Вказівка: Не все спеціальне приладдя підходить до кожного приладу. При купівлі завжди вказуйте точне найменування (E-№) Вашого приладу. → "Служба сервісу" на сторінці 33

Спеціальне приладдя

Решітка

Для посуду, форм для пирогів та запіканок та для смаження і гриля.

Універсальне деко

Для соковитих пирогів, випічки, страв із продуктів глибокого замороження та великої печені.

Його можна застосовувати як піддон для стікання жиру, якщо Ви смажите безпосередньо на решітці.

Деко для випікання

Для пирогів на деку та дрібного печива.

Вставна решітка

Для м'яса, птиці та риби

Для вкладання в універсальне деко, для збирання жиру та м'ясного соку, що стікає.

Універсальне деко, з антипригарним покриттям

Для соковитих пирогів, випічки, страв із продуктів глибокого замороження та великої печені.

Випічка та печеня легко відділяються від універсального дека.

Деко, із антипригарним покриттям

Для пирогів на деку та дрібного печива.

Випічка легко відокремлюється від дека для випікання.

Сковорода Profi зі вставною решіткою

Для готування великих порцій.

Кришка для сковороди Profi

З кришкою сковорода Profi стає жаровнею Profi.

Форма для піци

Для піци та великих круглих пирогів.

Деко для гриля

Для приготування на грилі замість решітки або у якості захисту від бризок. Використовувати лише в універсальному деку.

Камінь для випікання

Для домашнього хліба, булочок і піци, у яких повинна бути хрустка скоринка.

Камінь слід розігрівати до рекомендованої температури.

Скляна жаровня (5,1 літрів)

Для тушкування і запіканок.

Особливо підходить для режиму роботи "Страви".

Скляний піддон

Для великої печені, соковитих пирогів і запіканок.

Скляне деко

Для запіканок, страв з овочів та випічки.

Декоративні планки

Для покриття полиць меблів та опорної плити приладу.



Перед першим використанням

Перед першим використанням Вашого нового приладу, потрібно виконати певні налаштування. Також необхідно почистити робочу камеру і приладдя.

Перша експлуатація

Перед першим введенням в експлуатацію і після кожного відключення електроживлення потрібно один раз відкрити і закрити дверцята приладу для внутрішнього огляду.

Після підключення або відключення живлення на дисплеї відображається налаштування для першого введення в експлуатацію. Може минути кілька секунд, поки з'явиться запит.

Вказівка: Ви завжди можете змінити ці налаштування в основних установках. → "Основні установки" на сторінці 24

Налаштування мови

Першою з'являється мова. Попередньо налаштована мова «Deutsch».

1. Встановіть поворотним регулятором бажану мову.
2. Для підтвердження торкніться наступного текстового поля.
З'явиться наступне налаштування.

Налаштування поточного часу

Поточний час починається з «12:00».

1. Торкніться текстового поля «Поточний час».
2. Поворотним регулятором налаштуйте поточний час.
3. Для підтвердження торкніться текстового поля «Вийти з налаштувань».

На дисплеї відобразиться вказівка про те, що перше введення в експлуатацію завершено.

Очищення робочої камери та приладдя

Перед першим приготуванням страв за допомогою приладу почистіть робочу камеру та приладдя.

Очищення робочої камери

Для того щоб позбутися запаху нового приладу, спочатку треба закрити порожню робочу камеру та прогріти її.

Стежте за тим, щоб залишки пакування, наприклад, кульки стиропору не залишилися у робочій камері, та видаляйте клейку стрічку з приладу ззовні та всередині. Перед нагріванням протріть гладенькі поверхні в робочій камері м'якою вологою ганчіркою. Провітрюйте кухню, поки прилад нагрівається.

Виконайте задані налаштування. Як налаштувати вид нагрівання і температуру, дізнайтеся у наступному розділі. → "Управління приладу" на сторінці 17

Установки

Вид нагрівання	4D-Гаряче повітря
Температура	максимальна
Тривалість	1 година

Вимикайте прилад після зазначеної тривалості кнопкою on/off ①.

Коли робоча камера охолоне, очистіть пласкі поверхні мийним розчином і рушником.

Очищення приладдя

Ретельно очистіть приладдя лужним розчином та протріть його рушником або м'якою щіткою.

Управління приладу

Ви вже ознайомилися з елементами управління та принципом їх роботи. Зараз ми Вам пояснимо, як налаштувати Ваш прилад. Ви дізнаєтеся, що відбувається при вмиканні та вимиканні і як налаштувати режими роботи.

Увімкнення/вимкнення приладу

Перед налаштуванням приладу потрібно його увімкнути.

Вказівка: Функцію «Блокування від доступу дітей» і таймер можна також налаштувати при вимкненому приладі. Певні індикації та вказівки на дисплеї, наприклад, для відображення залишкового тепла в робочій камері, індикація залишається також видимою навіть у вимкненому приладі.

Якщо Ви не плануєте використовувати прилад – вимкніть його. Якщо тривалий час не виконуються налаштування, прилад вимикається автоматично.

Увімкнення приладу

Кнопкою on/off ① увімкніть прилад.

На дисплеї відображається логотип Bosch, а потім перелік видів нагрівання.

Вказівка: Який режим роботи повинен з'явитися після увімкнення, можна визначити в основних установках. → "Основні установки" на сторінці 24

Вимкнення приладу

Кнопкою on/off ① вимкніть прилад.

В такому випадку запущена функція буде перервана.

На дисплеї з'являється поточний час або індикація залишкового тепла.

Вказівка: Чи буде показано поточний час при вимкненому приладі, можна визначити в основних установках. → "Основні установки" на сторінці 24

Початок роботи

Кожен режим роботи запускається кнопкою start/stop ▷.

Після запуску на дисплеї з'являється разом з налаштуваннями індикація часу. Крім того з'являється індикація кільця і нагрівання.

Призупинення режиму

Кнопкою start/stop ▷ можна також перервати роботу і продовжити її знову.

Якщо кнопку start/stop ▷ утримувати натиснутою бл. 3 секунд, робота повністю переривається і всі налаштування скидаються.

Вказівка: Після переривання або зупинки роботи охолоджувальний вентилятор може продовжувати працювати.

Налаштування режиму роботи

Після вмикання приладу відображається налаштований рекомендований режим роботи.

Якщо необхідно скористатися іншим режимом роботи, перейдіть до меню. Точний опис окремих режимів роботи наведений у відповідних розділах.

Загалом діє:

1. Торкніться відповідного текстового поля. Функція виділяється.
2. Поворотним регулятором змініть вибір.
3. При потребі виконайте інші налаштування. Для цього торкніться відповідного текстового поля і змініть поворотним регулятором значення.
4. Запустіть кнопкою start/stop ▷. Прилад починає працювати.

Регулювання виду нагрівання й температури

Якщо режим роботи «Види нагрівання» не обраний, торкніться в меню до текстового поля «Види нагрівання». На сенсорних дисплеях відображається перелік видів нагрівання.

Приклад на малюнку: Гаряче повітря Есо ☀️ при 195 °С.

1. Торкніться в текстовому полі потрібного виду нагрівання. При необхідності гортайте перелік поворотним регулятором.



Температура виділяється білим.

2. За допомогою поворотного регулятора встановіть температуру.

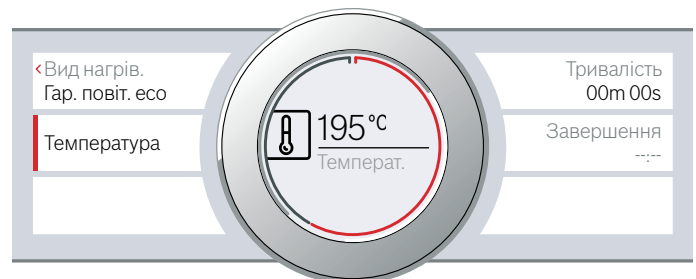

3. Запустіть кнопкою start/stop .
На дисплеї відображається час, як довго вже триває режим роботи.

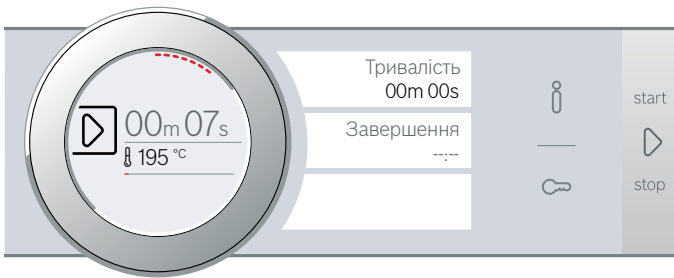

Прилад починає розігріватися.

Якщо прилад закінчив роботу, вимкніть його кнопкою «on/off» .

Вказівка: На приладі також можна налаштувати тривалість та кінець для режиму роботи. → "Установки таймера" на сторінці 18

Зміна

Після запуску виділеною залишається температура. Якщо порухати поворотний регулятор, температура змінюється і приймається безпосередньо.



Для зміни виду нагрівання попередньо припиніть роботу кнопкою «start/stop»  і торкніться текстового поля виду нагрівання. Відображається перелік. Оберіть бажаний вид нагрівання. На дисплеї відображається відповідна запропонована температура.

Вказівка: Якщо змінити вид нагрівання, скидаються також інші налаштування.

Швидке нагрівання

Використовуючи режим швидкого нагрівання можна скоротити час нагрівання для деяких видів нагрівання.

Види нагрівання, придатні для швидкого нагрівання:

-  4D-гаряче повітря
-  Верхнє/нижнє нагрівання

Для того, щоб страва готувалася рівномірно, ставте страву та приладдя у робочу камеру лише тоді, коли швидке нагрівання вже закінчилося.

Вибір режиму дозування солі

Слідкуйте за тим, щоб вид нагрівання був відповідним, а налаштована температура не менше 100 °C. Інакше неможливо активувати швидке нагрівання.

1. Встановіть вид нагрівання та температуру.
2. Торкніться текстового поля «Швидке розігрівання». У текстовому полі відображається «Увімк.». На дисплеї відобразиться вказівка для підтвердження.

Коли швидке нагрівання завершилося, лунає сигнал і на дисплеї відображається вказівка. У текстовому полі відображається «Вимк.». Поставте страву у робочу камеру.



Вказівка: Установка таймеру «Тривалість» запускається відразу ж зі швидким нагріванням. Налаштуйте тривалість, лише коли завершилося швидке нагрівання.

Переривання

Для переривання швидкого нагрівання знову торкніться текстового поля «Швидке розігрівання». У текстовому полі відображається «Вимк.».

Установки таймера

У Вашого приладу є можливість різних налаштувань таймера.

Установка таймера	Застосування
 Тривалість	Після завершення налаштованої тривалості прилад автоматично завершує роботу.
 Приготування завершено	Встановіть тривалість і бажаний час завершення. Прилад запускається автоматично, так щоб роботу було звершено до бажаного часу.
 Таймер	Таймер функціонує як пісочний годинник. Він працює незалежно від інших налаштувань таймера. Після завершення налаштованого часу прилад не вмикається і не вимикається автоматично.

Тривалість та завершення після налаштування режиму можна викликати через сенсорний дисплей. У таймера власне поле , і його можна налаштувати в будь-який момент.

Після завершення тривалості або часу таймера лунає сигнал. Сигнал можна вимкнути завчасно, торкнувшись поля або сенсорного дисплею.

Вказівка: Тривалість сигналу можна змінити в основних установках. → "Основні установки" на сторінці 24

Встановлення тривалості

Ви можете встановити для Вашої страви тривалість готування в приладі. Таким чином тривалість приготування не буде випадково перевищено і Вам не потрібно буде переривати іншу роботу, щоб завершити режим.

Налаштування

Залежно від того, у якому напрямку спочатку обернути поворотний регулятор, розпочинається тривалість з запропонованого значення: ліворуч 10 хвилин, праворуч 30 хвилин.

До однієї години можна налаштовувати тривалість з кроком у хвилину, потім з кроком в 5 хвилин.

Максимально можна налаштувати 23 години та 59 хвилин.

Приклад на малюнку: Зараз 10:00 годин, тривалість готування 45 хвилин.

1. Встановіть режим роботи й температуру або ступінь нагрівання.
2. Перед запуском торкніться текстового поля «Тривалість». Тривалість, що відображається на дисплеї, виділяється білим.

3. За допомогою поворотного регулятора встановіть тривалість.
Час закінчення обчислюється автоматично.



4. Запустіть кнопкою «start/stop» ▷.
Тривалість відраховується у зворотному порядку.

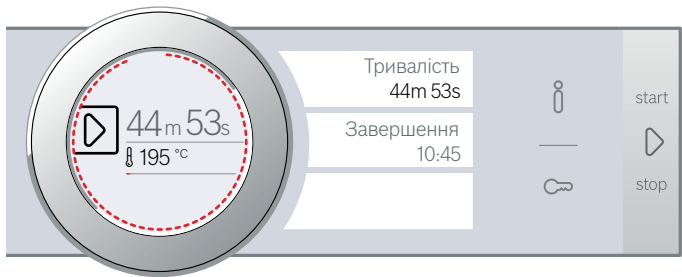

Прилад починає розігріватися.

Коли тривалість завершена, лунає сигнал. Прилад перестає розігріватися. На дисплеї відображається тривалість 00 хв. 00 с.

За допомогою текстового поля «Тривалість» можна знову налаштувати тривалість або за допомогою кнопки «start/stop» ▷ — продовжити роботу без установлення тривалості.

Якщо прилад закінчив роботу, вимкніть його кнопкою «on/off» Ⓞ.

Змінити і перервати

Щоб змінити тривалість, торкніться текстового поля «Тривалість». Тривалість виділяється, і її можна змінити поворотним регулятором. Зміни одразу заносяться в пам'ять.

Якщо потрібно перервати тривалість, встановіть тривалість назад на нуль. Після внесення змін прилад продовжує роботу без тривалості.

Встановлення часу закінчення

Ви можете перенести момент закінчення тривалості. Наприклад, вранці поставити Вашу страву в робочу камеру і встановити параметри таким чином, щоб страва була готова до обіду.

Вказівки

- Зверніть увагу на те, щоб продукти не стояли у робочій камері занадто довго та не зіпсувались.
- Не налаштовуйте час завершення, якщо робота вже почалася. Потужність нагрівання більше не відповідатиме налаштуванням.

Налаштування

Кінець тривалості можна перенести максимум на 23 години та 59 хвилин.

Приклад на малюнку: Зараз 10:00 годин, встановлена тривалість складає 45 хвилин, а страва повинна бути готова о 12:00 годині.

1. Встановіть режим роботи й температуру або ступінь нагрівання.
2. Встановлення тривалості.
3. Перед запуском торкніться текстового поля «Завершення». Обчислений час закінчення, що відображається на дисплеї, виділяється білим.
4. За допомогою поворотного регулятора перенесіть час закінчення програми.



5. Запустіть кнопкою «start/stop» ▷.
На дисплеї відображається поточний час запуску приладу.

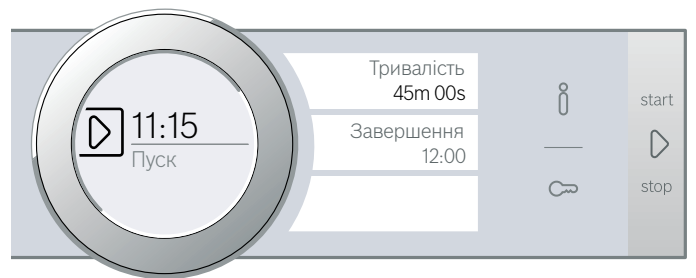

Прилад знаходиться у режимі очікування. Коли прилад запускається на дисплеї відраховується тривалість.

Коли тривалість завершена, лунає сигнал. Прилад перестає розігріватися. На дисплеї відображається тривалість 00 хв. 00 с.

За допомогою текстового поля «Тривалість» можна знову налаштувати тривалість або за допомогою кнопки «start/stop» ▷ — продовжити роботу без установлення тривалості.

Якщо прилад закінчив роботу, вимкніть його кнопкою «on/off» Ⓞ.

Змінити і перервати

Після запуску не можна більше змінювати час закінчення.

Якщо потрібно видалити тривалість або час закінчення, зупиніть роботу кнопкою «start/stop» ▷. Можна продовжити роботу без установлення тривалості та часу закінчення.

Установка таймера



Таймер працює паралельно з іншими налаштуваннями. Його можна налаштувати в будь-який момент, також коли прилад вимкнено. У нього власний сигнал, так що Ви почувете, що завершилось, таймер чи тривалість.

Встановлення

Час таймеру завжди починається з нуля хвилин.

Чим більше значення, тим більшими будуть часові проміжки при налаштуванні.

Максимально можна налаштувати 24 години.

1. Торкніться поля .
Символ горить червоним. Таймер, що відображається на дисплеї, виділяється білим.
 2. За допомогою поворотного регулятора встановіть час таймера.
 3. Запустіть програму, доторкнувшись до поля .
Вказівка: Через кілька секунд таймер також запускається автоматично.
- Час таймеру відраховується у зворотному напрямку.

Таймер залишається видимим на дисплеї, коли прилад вимкнено. Під час роботи налаштування режиму роботи залишаються на передньому фоні. Якщо торкнутися поля , час таймера відображається протягом кількох секунд.

Коли час таймеру завершився, лунає сигнал і на дисплеї відображається вказівка. Символ більше не загорається.

Порада: Якщо налаштований час таймера пов'язаний з режимом роботи приладу, використовуйте тривалість. Час видно на передньому фоні, і прилад автоматично вимикається.

Змінити і перервати

Щоб змінити час таймера, торкніться поля . Таймер, що відображається на дисплеї, виділяється білим і його можна змінити поворотним регулятором.

Якщо потрібно перервати роботу таймера, перевстановіть таймер заново. Після приймання змін символ більше не світиться.



Режим мікрохвиль

У мікрохвильовому режимі можна особливо швидко готувати, розігрівати та розморожувати страви. Мікрохвильовий режим можна використовувати окремо в комбінації з видом нагрівання.

Щоб оптимально використовувати мікрохвильовий режим, дотримуйтеся вказівок до посуду і орієнтуйтеся по даним в таблицях застосування в кінці посібника з використання.

Посуд

Не весь посуд придатний для мікрохвильового режиму. Щоб розігріти страви і не пошкодити прилад, використовуйте лише придатний для мікрохвиль посуд.

Підходить термостійкий посуд зі скла, склокераміки, порцеляни або термостійкого пластику. Ці матеріали пропускають мікрохвилі. Кераміку також можна використовувати, якщо вона повністю глазурована або без тріщин.

Ви можете використовувати також посуд, в якому будете подавати страву до столу. Таким чином не потрібно буде перекладати страви. Посуд із золотим або срібним декором використовуйте тільки в тому разі, якщо виробник гарантує, що він придатний для застосування у мікрохвильовій печі.

Для випікання з комбінованим режимом можна використовувати звичайні форми для випікання з металу. Таким чином пироги підрум'янюються також знизу.

Для інших застосувань металевий посуд не придатний. Метал не пропускає мікрохвилі. Страви у закритих металевих ємностях залишаються холодними.

Увага!

Утворення іскор: металеві предмети, наприклад, ложка в склянці, повинні бути віддалені принаймні на 2 см від стінок робочої камери та внутрішньої сторони дверцят. Іскри можуть пошкодити внутрішнє скло дверцят.

Тестування посуду

Ніколи не вмикайте режим мікрохвиль, якщо у робочій камері немає страви. Єдиним винятком може бути коротке тестове випробування посуду.

Якщо Ви не впевнені в тому, чи підходить Ваш посуд для готування в режимі мікрохвиль, проведіть таке випробування:

1. Поставте порожній посуд у робочу камеру на час від 30 секунд до 1 хвилини і увімкніть максимальну потужність.
2. Між тим перевірте температуру приладу. Він має залишатися холодним або досягти температури, при якій до посуду можна доторкнутись рукою.

Якщо посуд гарячий, або утворюються іскри, посуд є непридатним.
Перервіть випробування.



Попередження – Небезпека опіків!

Під час експлуатації деталі, що знаходяться у відкритому доступі, сильно нагріваються. Не торкайтесь розпечених деталей. Не підпускайте дітей до приладу.

Приладдя, що постачається в комплекті

Для режиму виключно з мікрохвилями підходить лише решітка, що постачається в комплекті. Універсальне деко або деко для випікання може викликати утворення іскор і пошкодити робочу камеру.

Для комбінованого режиму з мікрохвилями або для готування в режимі роботи «Страви» можна застосовувати універсальне деко, деко для випікання та будь-яке інше приладдя, що постачається в комплекті.

При готуванні в мікрохвильовому режимі найкраще встановлювати приладдя на рівні 2, якщо не рекомендовано інше.

Рівні потужності

Вам доступні різні рівні потужності мікрохвильових режимів, що призначені для різних типів страв та їх приготування.

Робота з мікрохвильовим режимом завжди потребує встановлення тривалості. Ви можете прийняти запропоновану тривалість або змінити її у відповідному діапазоні.

Рівень	Застосування	Максимальна тривалість
90 Вт	Для розморожування ніжних страв	1 год 30 хв
180 Вт	Для розморожування та подальшої обробки	1 год 30 хв
360 Вт	Для приготування м'яса та розігрівання ніжних страв	1 год 30 хв
600 Вт	Для розігрівання та доведення страв до готовності	1 год 30 хв
макс.	Для розігрівання рідини	30 хв.

Максимальне налаштування призначене лише для нагрівання рідин, а не для підігрівання страв. Для захисту приладу максимальна потужність мікрохвиль в перші хвилини поступово зменшується на 600 Вт. Повна потужність буде доступною після завершення часу, передбаченого для охолодження.

Встановлення режиму мікрохвиль

Дотримуйтесь вимог щодо відповідного посуду перед встановленням режиму мікрохвиль.

1. Доторкніться поля **menu**. Відобразиться вибір видів нагрівання.
2. Доторкніться до текстового поля «Мікрохвильовий режим».
3. На текстовому полі натисніть потрібну потужність мікрохвиль. Тривалість, що відображається на дисплеї, виділяється білим.
4. За допомогою поворотного регулятора встановіть тривалість.
5. Запустіть кнопкою «start/stop» \triangleright . На дисплеї відображається зворотній відлік тривалості. Лінія нагрівання під час мікрохвильового режиму не відображається.

Прилад запускається.

Коли тривалість завершена, лунає сигнал. Прилад завершує роботу. На дисплеї відображається тривалість 00 хв. 00 с.

Якщо прилад закінчив роботу, вимкніть його кнопкою «on/off» $\text{\textcircled{1}}$.

Вказівка: Якщо під час експлуатації відчинити дверцята, робота приладу призупиняється. Після закривання дверей потрібно продовжити роботу кнопкою «start/stop» \triangleright .

Якщо змінили основне налаштування, стежте за тим, щоб мікрохвильова піч не продовжувала роботу без страв. \rightarrow "Основні установки" на сторінці 24

Для того, щоб уникнути утворення конденсату в мікрохвильовому режимі, прилад автоматично перемикається на режимах 600 Вт і більше разом з нагрівальним елементом. Робоча камера та приладдя нагріваються. Результат приготування на це не впливає.

Вказівка: Цю функцію можна вимкнути в основних установках. \rightarrow "Основні установки" на сторінці 24

Попередження – Небезпека опіків!

Функція сушіння на найвищому ступені в мікрохвильовому режимі автоматично перемикає нагрівальний елемент і нагріває робочу камеру. Ніколи не торкайтеся гарячих внутрішніх поверхонь робочої камери або нагрівального елемента. Не підпускайте дітей до приладу.

Зміна й переривання

Після запуску тривалість лишається виділеною. Якщо порухати поворотний регулятор, тривалість змінюється і приймається безпосередньо.





Для зміни потужності мікрохвиль призупиніть роботу кнопкою «start/stop» \triangleright . На текстовому полі натисніть потрібну потужність і за допомогою кнопки «start/stop» \triangleright продовжте роботу. Тривалість зберігається.

Якщо Ви хочете перервати режим мікрохвиль, призупиніть роботу кнопкою «start/stop» \triangleright та оберіть інший режим.

Регулювання режиму мікрокомбі

Для деяких видів нагрівання можна увімкнути режим мікрохвиль.

Придатні види нагрівання:

-  4D гаряче повітря
-  Верхнє/нижнє нагрівання
-  Гриль з конвекцією
-  Гриль, велика площа нагрівання
-  Гриль, мала площа нагрівання

У режимі мікрокомбі доступними є потужності мікрохвиль у 90 Вт, 180 Вт і 360 Вт.

Дотримуйтесь вимог щодо відповідного посуду перед встановленням режиму мікрохвиль.

1. Доторкніться поля **menu**. Відобразиться вибір видів нагрівання.
2. Доторкніться текстового поля «Мікрокомбі».
3. На текстовому полі доторкніться виду нагрівання.
4. На текстовому полі натисніть потрібну потужність мікрохвиль. Температура або ступінь нагрівання на дисплеї виділяються білим.
5. За допомогою поворотного регулятора встановіть температуру або ступінь нагрівання.

- На текстовому полі натисніть «Тривалість». Тривалість, що відображається на дисплеї, виділяється білим.
- За допомогою поворотного регулятора встановіть тривалість.
- Запустіть кнопкою «start/stop» ▷. На дисплеї відображається зворотній відлік тривалості. Прилад запускається.

Коли тривалість завершена, лунає сигнал. Прилад завершує роботу. На дисплеї відображається тривалість 00 хв. 00 с.

Якщо прилад закінчив роботу, вимкніть його кнопкою «on/off» ⓪.

Зміна й переривання

Після запуску виділеною залишається температура. Якщо порухати поворотний регулятор, температура, або ступінь змінюється і приймається безпосередньо.

Для зміни тривалості натисніть на текстовому полі «Тривалість» та змініть за допомогою поворотного регулятора. Зміни одразу заносяться в пам'ять.

Для зміни виду нагрівання або потужності мікрохвиль спочатку призупиніть роботу кнопкою «start/stop» ▷. На текстовому полі натисніть та змініть вид нагрівання або потужність мікрохвиль.

Вказівка: Якщо змінити вид нагрівання або потужність мікрохвиль, налаштування скидаються.

Якщо Ви хочете перервати режим мікрохвиль, призупиніть роботу кнопкою «start/stop» ▷ та оберіть інший режим.

Сушіння

Просушіть робочу камеру після роботи, щоб в ній не залишалось рідини.

Запуск сушіння

Під час сушіння робоча шафа нагрівається, щоб із неї випарувалася волога. Після цього відчиніть дверцята робочої камери, щоб водяна пара вийшла з робочої камери.

Увага!

Пошкодження емалі: не починайте роботу приладу, якщо на дні робочої камери залишилася вода. Перед використанням витріть воду з дна робочої камери.

- Залиште прилад охолонути.
- Відразу видаляйте з робочої камери сильні забруднення і витирайте рідини на дні робочої камери.
- Кнопкою on/off ⓪ увімкніть прилад.
- Доторкніться поля **menu**. Відобразиться вибір видів нагрівання.
- Торкніться текстового поля «Очищення».
- Торкніться текстового поля «Сушіння». На дисплей виводиться тривалість програми. Її не можна змінити.
- Запустіть кнопкою start/stop ▷. Запуститься програма Сушіння, що через 10 хвилин вимкнеться автоматично.
- Відчиніть дверцята приладу і залиште її на 1-2 хвилини відкритою, щоб видалити надлишкову вологу.

Витріть робочу камеру вручну

- Залиште прилад охолонути.
- Видаліть бруд із робочої камери.
- Висушіть робочу камеру за допомогою губки.
- Залиште дверцята робочої камери відчиненими на 1 годину для повного висихання робочої камери.

Термометр

Термометр забезпечує найточніше готування. Він вимірює внутрішню температуру продуктів. Щойно встановлена температура буде досягнута, прилад вимкнеться автоматично.

Види нагрівання

Для готування з термометром придатні не всі види нагрівання.

Щойно Ви підключите термометр у робочій камері, вам стануть доступні такі види нагрівання.

	4D гаряче повітря
	Верхнє/нижнє нагрівання
	Гаряче повітря Eco
	Верхнє/нижнє нагрівання Eco
	Гриль з конвекцією
	Режим піци

Вказівки

- Термометр вимірює температуру всередині продукту в діапазоні від 30 °C до 99 °C.
- Користуйтеся лише термометром, який постачається в комплекті. Його також можна придбати в сервісній службі.
- Після користування завжди виймайте термометр з робочої камери. Не зберігайте його в робочій камері.

Попередження – Небезпека ураження електричним струмом!

Через невідповідний термометр може пошкодитися ізоляція. Використовуйте цей прилад лише з потрібним термометром.

Температура робочої камери

Аби не пошкодити термометр, не встановлюйте температуру вище 250 °C.

Встановлена температура робочої камери повинна бути щонайменше на 10 °C вища, ніж встановлена внутрішня температура.

Встановлення термометра у страву

Встановіть термометр у страву перед тим, як покласти її в робочу камеру.

У термометра є три точки вимірювання. Слідкуйте за тим, щоб середня точка вимірювання входила у страву.

Увага!

У випадку підключення мікрохвильового режиму необхідно в страву встромити голівку термометра.

М'ясо: У великі шматки м'яса термометр слід встановлювати зверху під нахилом до упору. При готуванні тонкіших шматків встановлюйте термометр збоку в найтовстіше місце.

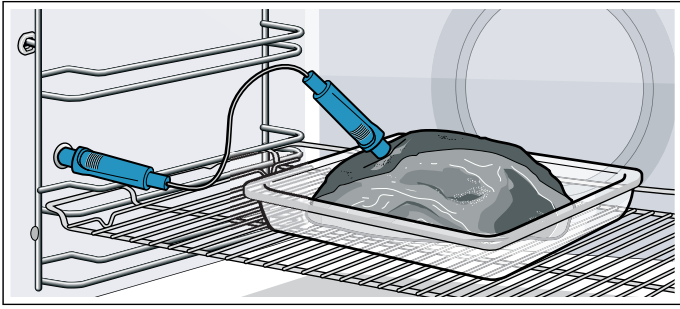

Птиця: Встановлюйте термометр у найтовстіше місце грудини птиці до упору. В залежності від типу птиці встановлюйте термометр поперек або уздовж. Після цього поверніть птицю грудиною донизу на решітку.

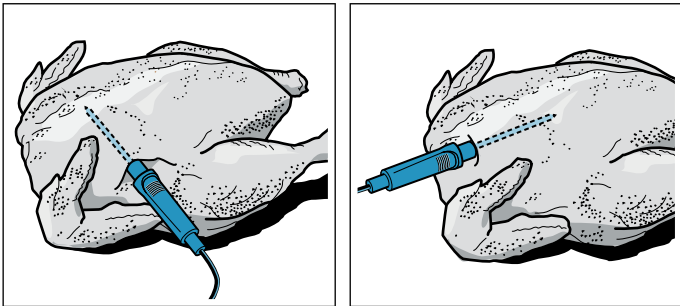

Риба: Вставляйте термометр за головою у напрямку хребта риби до упору. Цілу рибу кладіть на решітку спинкою догори за допомогою половинки картоплі.

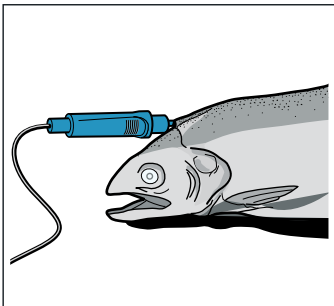

Перевернути шматок: Якщо ви хочете перевернути шматок, не виймайте термометр. Після перевертання слід перевірити правильність розташування термометра в страві.

Якщо ви виймете термометр під час готування, всі налаштування буде скинуто і необхідно буде налаштувати їх повторно.

Увага!

Не затискайте кабель термометра.

Не застосовуйте закритий посуд.

Аби не пошкодити термометр надто високою температурою, не наближайте його до нагрівальних елементів гриля. М'ясо може збільшитись в об'ємі під час готування.

Встановлення внутрішньої температури

Термометр повинен бути увімкнений у розетку в робочій камері ліворуч.

1. Торкніться в текстовому полі потрібного виду нагрівання.
Запропоноване значення температури робочої камери на дисплеї виділяється білим.
2. За допомогою поворотного регулятора встановіть температуру робочої камери.
3. Торкніться текстового поля «Внутрішня температура».
Запропоноване значення внутрішньої температури на дисплеї виділяється білим.
4. За допомогою поворотного регулятора встановіть внутрішню температуру.
5. Запустіть кнопкою «start/stop» \triangleright .
На дисплеї відображається час, як довго вже триває режим роботи.

Прилад починає розігріватися.

Внутрішня температура на дисплеї виділяється білим, ліворуч — поточна температура, праворуч — установлена, наприклад, Δ « 15 | 80°C ». Лінія нагрівання вказує на внутрішню температуру.

При досягненні внутрішньої температури продукту лунає сигнал. Прилад перестає розігріватися. На дисплеї відображається поточна внутрішня температура в порівнянні зі встановленою, наприклад, « Δ 80 | 80°C ». Перебіг часу призупиняється.

Вимкніть прилад кнопкою «on/off» \odot та витягніть термометр із розетки.

⚠ Попередження – Небезпека отримання опіків!!

Робоча камера, приладдя та термометр сильно нагріваються. Завжди виймайте гаряче приладдя або термометр із робочої камери за допомогою прихватки.

Зміна

Після запуску внутрішня температура залишається виділеною. Якщо порухати поворотний регулятор, внутрішня температура змінюється і приймається безпосередньо.

Якщо необхідно змінити температуру робочої камери, торкніться до текстового поля «Температура».

Для зміни виду нагрівання попередньо припиніть роботу кнопкою «start/pause» \triangleright .

Вказівка: Якщо змінити вид нагрівання, скидаються також інші налаштування.

Переривання

Якщо необхідно перервати роботу, витягніть термометр із розетки та з м'яса. Кнопкою «start/stop» \triangleright можна продовжити роботу без термометра.

Внутрішня температура різних продуктів

Не використовуйте продукти глибокого замороження. Дані у таблиці є орієнтовними. Вони залежать від якості та властивостей продуктів.

Детальні вказівки щодо видів нагрівання й температури наведені наприкінці інструкції з експлуатації.

→ "Перевірено для Вас у нашій кулінарній студії" на сторінці 36

Продукти	Внутрішня температура, °C
Птиця	
Курча	80-85
Філе курчати	75-80
Качка	80-85
Качине філе, рожеве	55-60
Індичка	80-85
Філе індички	80-85
Гуска	80-90
Свинина	
Свинячий зашийок	85-90
Свиняче філе, рожеве	62-70
Спина свиняча вирізка, добре просмажена	72-80
Яловичина	
Яловиче філе або ростбіф, із кров'ю	45-52
Яловиче філе або ростбіф, рожеві	55-62
Яловиче філе або ростбіф, добре просмажені	65-75
Телятина	
Телятина для запікання або лопатка, пісний продукт	75-80
Телятина для запікання, лопатка	75-80
Теляча гомілка	85-90
Ягнятина	
Стегно ягняти, з кров'ю	60-65
Стегно ягняти, добре просмажене	70-80
Спина частина ягняти, рожева	55-60
Риба	
Риба, ціла тушка	65-70
Рибне філе	60-65
Інше	
М'ясний рулет, будь-яке м'ясо	80-90
Розігрівання страв, підігрівання	65-75

Функція "Захист від дітей"

Щоб діти випадково не увімкнули прилад і не змінили налаштування, прилад обладнано функцією «Блокування від доступу дітей».



Панель керування заблоковано і налаштування неможливе. Можливо лише вимкнути прилад кнопкою on/off .

Активація та деактивація

Функцію «Блокування від доступу дітей» можна активувати або деактивувати при увімкненому та вимкненому приладі.

Відповідно бл. 4 секунд натискайте на поле .

На дисплеї відобразиться вказівка для підтвердження.

При увімкненому приладі поле  світиться червоним. Якщо прилад вимкнено, поле  не світиться.

Основні установки

Щоб можна було оптимально і просто експлуатувати прилад, доступні різні налаштування. Їх Ви можете змінити за власною потребою.

Зміна основних налаштувань

Прилад повинен бути увімкненим.

1. Доторкніться поля **menu**. Відобразиться вибір видів нагрівання.
2. Торкніться текстового поля «Основні установки». На сенсорних дисплеях відображаються налаштування.
3. Торкніться в текстовому полі до потрібного налаштування. На обране налаштування вказує червона риска збоку текстового поля. На дисплеї з'являється відповідне значення.
4. За потреби змініть параметр поворотним регулятором.
5. Торкніться в текстовому полі наступного налаштування. На дисплеї відображається відповідне значення, і його можна змінити поворотним регулятором.
6. Пройдіть через всі налаштування і за потреби змініть їх за допомогою поворотного регулятора. Для гортання налаштувань у текстовому полі торкніться до «Інші налаштування».
7. Для підтвердження торкніться поля **menu**. Відобразиться запит щодо збереження змін.
8. Торкніться текстового поля «Зберегти». На дисплеї з'являється вказівка, що налаштування збережено.

Переривання

Якщо зберігати зміни не потрібно, доторкніться поля **menu**, а потім — поля «Не зберігати». На дисплеї з'являється вказівка, що налаштування не збережено. Вимкніть прилад кнопкою «on/off» , якщо він не потрібен.

Перелік основних установок

Залежно від комплектації Вашого приладу доступні не всі основні установки.

Установка	Параметр
Мова	Інші доступні мови
Поточний час	Поточний час у форматі 24 год
Заводські налаштування	Скинути Не повертатися*
Звуковий сигнал	Коротка трив. (30 сек. II) Середня трив. (1 хв. *II)* Довга трив. (5 хв.)
Налаштування рівня гучності	Шкала з 5 рівнів
Сигнал кнопок	Увімкнено Вимкнено* (звук зберігається для on/off ①)
Яскравість дисплея	Шкала з 5 рівнів
Дисплей годинника	Вимкн. Цифровий* Аналог.
Освітлення	У роботі вимкн. У роботі увімкн.*
Автоматичне продовження	Не продовжувати автоматично* При закритих дверцятах (Лише для роботи в мікрохвильовому режимі)
Блокування для захисту дітей	Лише блокування клавіш* Блокування дверей і клавіш
Робота після вмикання	Головне меню Види нагрівання* Мікрохвильовий режим Мікрокомбі Assist
Попередження, мікрохвилі, деко для випікання	Індикація* Не показувати
Затемнення на ніч	Вимкнено* Увімкнено
Логотип марки	Індикація* Не відображ.
Мікрохвильове сушіння	Увімкнено* Вимкнено
Інерційний хід вентилятора	Рекомендовано* Мінімальний
Програма «Шабат»	Увімкнено Вимкнено*

* Заводські установки (залежно від типу приладу заводські установки можуть відрізнятися)

Вказівка: Зміни в налаштуваннях мови, звуку кнопок та яскравості дисплея діють відразу. Усі інші налаштування – лише після зберігання.

Вимкнення електропостачання

Внесені Вами зміни залишаються в налаштуваннях також після вимикання струму.

Лише налаштування для першого введення у експлуатацію потрібно виконувати знову після тривалого переривання живлення. Коротке переривання живлення може викликати замикання приладу.

Зміна поточного часу

Якщо потрібно коригувати поточний час, наприклад, з літнього на зимовий, змініть основні установки.

Прилад повинен бути увімкненим.

1. Доторкніться поля **menu**.
На дисплеї відобразиться вибір видів нагрівання.
2. Торкніться текстового поля «Основні установки».
На сенсорних дисплеях відображаються налаштування.
3. Торкніться текстового поля «Поточний час».
На дисплеї з'являється поточний час.
4. Поворотним регулятором змініть поточний час.
5. Для підтвердження торкніться поля **menu**.
Відобразиться запит щодо збереження змін.
6. Торкніться текстового поля «Зберегти».
На дисплеї з'являється вказівка, що налаштування збережено.

Програма «Шабат»

З програмою «Шабат» можна налаштувати тривалість до 74 годин. Страви у робочій камері залишаються теплими, а Вам не потрібно ані включати, ані виключати прилад.

Початок програми «Шабат»

Перед тим як можна буде скористатися програмою «Шабат», її потрібно активувати в основних установках.
→ «Основні установки» на сторінці 24

Якщо основні установки змінені відповідно, програма «Шабат» викликається у видах нагрівання як останній вид нагрівання.

Прилад нагрівається з верхнім/нижнім нагріванням. Можна налаштувати температуру від 85 °C до 140 °C.

Необхідно обрати режим роботи «Види нагрівання». На сенсорних дисплеях відображається перелік видів нагрівання.

1. Торкніться текстового поля «Програма "Шабат"».
Запропоноване значення температури на дисплеї виділяється білим.
2. Налаштуйте поворотним регулятором бажану температуру.
3. Перед запуском торкніться текстового поля «Тривалість».
Запропоноване значення тривалості на дисплеї виділяється білим.
4. Налаштуйте поворотним регулятором бажану тривалість.

Вказівка: Час закінчення автоматично обчислюється, але не переноситься.

5. Запустіть кнопкою start/stop ▷.

На дисплеї відображається зворотній відлік тривалості.

Прилад починає розігріватися.

Коли тривалість програми «Шабат» завершена, лунає сигнал. Прилад перестає розігріватися. На дисплеї відображається тривалість 00хв. 00с.

Вимкніть прилад кнопкою on/off ⓪.

Змінити і перервати

Після запуску не можна більше змінювати налаштування.

Якщо потрібно припинити програму «Шабат», вимкніть прилад кнопкою on/off ⓪. Кнопкою start/stop ▷ не можна більше призупинити роботу.



Засоби для чищення

При регулярному догляді та очищенні прилад тривалий час залишатиметься справним і в робочому стані. Тут ми розкажемо, як правильно чистити та доглядати за Вашим приладом.

Відповідні очисні засоби.

Аби не пошкодити різні поверхні невідповідним засобом для чищення, дійте згідно з даними у таблиці. Залежно від типу приладу присутні не всі ділянки.

Увага!

Пошкодження поверхні робочої камери

Не застосовуйте

- гострих та абразивних очисних засобів,
- очисні засоби з високим вмістом етилового спирту,
- жорсткі або металеві губки,
- очищувачі високого тиску або парою,
- спеціальні очищувачі для теплого чищення.

Ретельно промивайте нові губки для миття перед використанням.

Порада: Особливо рекомендовані засоби для чищення та догляду можна придбати у сервісній службі. Врахуйте поради відповідного виробника.

⚠ Попередження – Небезпека опіків!

Прилад дуже сильно нагрівається. Забороняється торкатися внутрішньої поверхні або нагрівальних елементів гарячої робочої камери. Завжди давайте приладу охолонути. Не підпускайте дітей до приладу.

Ділянка	Очищення
Прилад із зовні	
Фронтальна панель з високоякісної сталі	Гарячий лужний розчин: Почистіть ганчіркою для посуду та висушіть м'яким рушником. Після експлуатації одразу ж очищуйте прилад від накипу, плям жиру, крохмалю та білка. Під такими плямами може утворюватися корозія. У сервісній службі або у спеціалізованій мережі Ви можете придбати спеціальні засоби для догляду за високоякісною сталлю, які призначені для очищення теплих поверхонь. М'якою ганчіркою нанесіть тонким шаром засіб для догляду.
Пластмаса	Гарячий лужний розчин: Почистіть ганчіркою для посуду та висушіть м'яким рушником. Не використовуйте шкребок або засіб для очищення скла.
Лаковані поверхні	Гарячий лужний розчин: Почистіть ганчіркою для посуду та висушіть м'яким рушником.
Панель керування	Гарячий лужний розчин: Почистіть ганчіркою для посуду та висушіть м'яким рушником. Не використовуйте шкребок або засіб для очищення скла.
Скло дверцят	Гарячий лужний розчин: Почистіть ганчіркою для посуду та висушіть м'яким рушником. Не застосовуйте шкребок для скла або металевий шкребок зі скрученої спіралі з високоякісної сталі.
Ручка дверцят	Гарячий лужний розчин: Почистіть ганчіркою для посуду та висушіть м'яким рушником. Якщо засіб для видалення накипу потрапить на ручку дверцят, негайно витирайте його. Інакше ці плями не можливо більше видалити.
Прилад всередині	
Емальовані поверхні	Гарячий лужний розчин або водний розчин оцту: Очистіть ганчіркою для посуду та висушіть м'яким рушником. Пригорілі залишки страв розм'якшіть вологим рушником і лужним розчином. Якщо забруднення сильне, скористайтеся шкребок зі скрученої спіралі з високоякісної сталі або засобом для очищення духовок. Увага! Не використовуйте засіб для очищення духовок у теплій робочій камері. Можуть виникнути пошкодження емалі. Перед наступним розігріванням повністю видаліть залишки з робочої камери і дверцят робочої камери. Залиште робочу камеру після очищення відкритою, щоб вона висохла. Найкраще застосовувати функцію очищення. → "Функція очищення" на сторінці 27 Вказівка: Залишки продуктів можуть спричинити білі відкладення. Це є нормальним явищем і не впливає на функціонування. За потреби видаліть їх лимонною кислотою.

Скляний захисний ковпак освітлення робочої камери	Гарячий лужний розчин: Почистіть ганчіркою для посуду та висушіть м'яким рушником. При сильному забрудненні використовувати засіб для очищення духовок.
Захисна панель дверця	з високоякісної сталі: використовуйте очисник для високоякісної сталі. Дотримуйтеся вказівок виробника. Не застосовуйте засоби для догляду за високоякісною сталлю. з пластмаси: очищуйте гарячим лужним розчином і ганчіркою для посуду. Після цього витріть поверхню насухо м'якою ганчіркою. Не використовуйте шкребок або засіб для очищення скла. Для чищення зніміть захисну панель дверця.
Внутрішня рама дверей виготовлена з високоякісної сталі	Очисник високоякісної сталі: дотримуйтеся вказівок виробника. Таким чином можна видалити забарвлення. Не застосовуйте засоби для догляду за високоякісною сталлю.
Підвісні каркаси	Гарячий лужний розчин: Замочіть та почистіть ганчіркою для посуду або щіткою.
Система висувного механізму	Гарячий лужний розчин: Очистіть рушником для посуду або щіткою. Забороняється очищувати напрямні шини, коли вони висунуті, щоб не видалити з них густе мастило. Найкраще очищувати їх у складеному стані. Не мийте в посудомийній машині!
Приладдя	Гарячий лужний розчин: Замочіть та почистіть ганчіркою для посуду або щіткою. Якщо забруднення сильне, скористайтеся металевим шкребок зі скрученої спіралі з високоякісної сталі. Емальоване приладдя можна мити у посудомийній машині.
Термометр для смаження	Гарячий лужний розчин: Очистіть рушником для посуду або щіткою. Не мийте його у посудомийній машині.

Вказівки

- Незначна відмінність кольору на передній частині приладу виникає через різні матеріали, наприклад, скло, пластик або метал.
- Тіні на дверцятах, які схожі на мерехтіння, – це відблиски світла лампи освітлення робочої камери.
- Під впливом дуже високої температури емаль вигоряє. Внаслідок цього виникають незначні зміни кольору емалі. Це є нормальним явищем, що не впливає на функціональність.
Кромки тонких дек не можна повністю вкрити емаллю. Тому вони можуть бути шорсткими. Стійкість до корозії від цього не зменшується.

Підтримання приладу чистим

Щоб не утворювалися стійкі забруднення, завжди підтримуйте прилад чистим і негайно видаляйте забруднення.

Попередження – Небезпека пожежі!

Залишки їжі, жир та сік від смаження можуть спалахнути. Перед використанням видаліть сильні забруднення з робочої камери, нагрівальних елементів та приладдя.

Поради

- Чистіть робочу камеру після кожного використання. Таким чином забруднення не пригорить.
- Після експлуатації завжди відразу ж очищайте прилад від накипу, плям жиру, крохмалю та білка.
- Використовуйте для випікання дуже вологих пирогів універсальне деко.
- Використовуйте для смаження придатний посуд, наприклад, жаровню.

Функція очищення

Очистіть робочу камеру за допомогою функції очищення «Піроліз».

Піроліз

Очистіть робочу камеру за допомогою функції очищення «Піроліз».

Ви можете обрати один з трьох ступенів очищення.

Режим	Ступінь очищення	Тривалість
1	легке забруднення	прибл. 1 година, 15 хвилин
2	нагрівання середнього ступеня	прибл. 1 година, 30 хвилин
3	інтенсивне	прибл. 2 години

Чим сильніше та давніше забруднення, тим вищий ступінь нагрівання слід встановлювати. Буде достатньо, якщо Ви очищатимете робочу камеру кожні два-три місяці. При потребі можна також виконувати очищення частіше. Для чищення потрібно прибл. 2,5-4,7 кВт*год.

Вказівки

- Задля вашої безпеки після досягнення певного температурного рівня дверця робочої камери автоматично блокуються. Їх можна відкрити, лише коли згасне символ блокування .
- Під час чищення освітлення робочої камери не горить.

Попередження Небезпека опіків!

- Під час чищення робоча камера сильно нагрівається. Забороняється відкривати дверця приладу. Залиште прилад охолонути. Не підпускайте дітей до приладу.
-  Під час очищення прилад дуже сильно нагрівається. Не доторкайтеся до дверця. Залиште прилад охолонути. Не підпускайте дітей до приладу.

Попередження Небезпека шкоди для здоров'я!

Функція очищення нагріває робочу камеру до дуже високих температур, так що залишки смаження, приготування на грилі та випікання згорають. При цьому виділяється пара, що може спричинити подразнення слизових оболонок. Під час функції очищення у

достатній мірі провітрюйте кухню. Не залишайтеся у приміщенні довго. Не підпускайте дітей та домашніх тварин до приладу. Під час режиму роботи із затримкою з перенесенням часу закінчення дотримуйтесь інструкцій.

Перед запуском функції очищення

Під час очищення можна також очистити підвісні каркаси та механізми. Перед очищенням видаліть сильні забруднення.

Вийміть з робочої камери приладдя та посуд. Це єдиний спосіб отримати оптимальний результат очищення в усій робочій камері.

Очистіть дверцята приладу та крайки робочої камери у зоні ущільнення. Не можна терти ущільнювач або знімати його!

Очищуйте внутрішнє скло дверей гарячим лужним розчином і ганчіркою для посуду. Витріть насухо м'яким рушником. При сильному забрудненні використовуйте засіб для очищення духовок.

Попередження Небезпека пожежі!

- Під час функції очищення залишки їжі, жир або сік від смаження можуть спалахнути. Перед кожним запуском функції очищення видаляйте з робочої камери великі забруднення. Не чистьте одночасно жодного приладдя.
- Під час очищення прилад дуже сильно нагрівається. Ніколи не вішайте займисті предмети, наприклад, рушники на ручку дверцят. Слідкуйте за тим, щоб передню стінку приладу не було заблоковано. Не підпускайте дітей до приладу.
- Якщо пошкоджене ущільнення дверцят, з дверей виходить велика кількість тепла. Не можна терти ущільнення або знімати його. Ніколи не використовуйте прилад з ушкодженням ущільненням або без ущільнення.

Попередження – Небезпека тяжкої шкоди для здоров'я!

Під час функції чищення прилад дуже сильно нагрівається. Антипригарне покриття дек і форм руйнується та викликає виникнення отруйних газів. Забороняється очищувати дека та форми із антипригарним покриттям за допомогою функції чищення. Загалом не чистьте одночасно жодного приладдя.

Налаштування функції чищення

Перш ніж налаштувати функцію очищення, перевірте, чи виконані всі вимоги на етапі підготовки.

Тривалість кожного режиму очищення вже встановлена та не змінюється.

1. Доторкніться поля **menu**.
Відобразиться вибір видів нагрівання.
2. Торкніться текстового поля «Очищення».
3. Натисніть текстове поле «Піроліз».
Режим очищення, що відображається на дисплеї, виділяється білим.
4. За допомогою поворотного регулятора встановіть режим очищення.
Час закінчення обчислюється автоматично.

5. Запустіть кнопкою «start/stop» .

На дисплеї відображається зворотній відлік тривалості. Під час роботи функції очищення лінія нагрівання не відображається.

Функція очищення починає роботу.

Під час виконання очищення провітрюйте кухню.

Після початку роботи дверцята приладу блокуються. На дисплеї відображаються вказівка та символ .

Коли очищення завершиться, пролунає сигнал. На дисплеї відображається тривалість 00 хв. 00 с. Якщо прилад закінчив роботу, вимкніть його кнопкою «on/off» .

Дверцята приладу можна відкрити, лише коли згасне символ блокування .



Перенесення часу закінчення роботи

Час закінчення можна перенести назад. Перед початком торкніться текстового поля «Завершення» і поворотним регулятором перенесіть завершення роботи на пізніше.

Після запуску прилад переходить у режим очікування. Час закінчення неможливо більше змінити.

Змінити і перервати

Після запуску зміна режиму очищення неможлива.

Якщо потрібно припинити очищення, вимкніть прилад кнопкою «on/off» . Кнопкою start/stop  не можна більше призупинити роботу.

Дверцята приладу залишаються заблокованими, доки на дисплеї не згасне символ блокування .

Після функції очищення

Якщо робоча камера охолола, протріть вологим рушником залишки попелу у робочій камері, на каркасах та в зоні дверцят приладу.

Протріть висувні механізми вологою ганчіркою. Потім кілька разів складіть і розкладіть висувні механізми. Після чищення на висувних механізмах може спостерігатись зміна кольору. Це не впливає на функціональність.

Вказівки

- Під час очищення рами з внутрішнього боку дверцят приладу змінюють колір. Це є нормальним явищем, що не впливає на функціональність. Зміну кольору можна виправити за допомогою засобу для чищення високоякісної сталі.
- Через сильне забруднення на емальованих поверхнях можуть залишатись білі відкладення. Це залишки продуктів харчування і вони нешкідливі. Це не впливає на функціональність. При необхідності ви можете видалити залишки за допомогою лимонної кислоти.

Сушіння



Просушіть робочу камеру після роботи, щоб в ній не залишалось рідини.

Запуск сушіння

Під час сушіння робоча шафа нагрівається, щоб із неї випарувалася волога. Після цього відчиніть дверцята робочої камери, щоб водяна пара вийшла з робочої камери.

Увага!

Пошкодження емалі: не починайте роботу приладу, якщо на дні робочої камери залишилася вода. Перед використанням витріть воду з дна робочої камери.

1. Залиште прилад охолонути.
2. Відразу видаляйте з робочої камери сильні забруднення і витирайте рідини на дні робочої камери.
3. Кнопкою on/off  увімкніть прилад.
4. Доторкніться поля **menu**.
Відобразиться вибір видів нагрівання.
5. Торкніться текстового поля «Очищення».
6. Торкніться текстового поля «Сушіння».
На дисплей виводиться тривалість програми. Її не можна змінити.
7. Запустіть кнопкою start/stop .
Запуститься програма Сушіння, що через 10 хвилин вимкнеться автоматично.
8. Відчиніть дверцята приладу і залиште її на 1-2 години відкритою, щоб видалити надлишкову вологу.

Витріть робочу камеру вручну

1. Залиште прилад охолонути.
2. Видаліть бруд із робочої камери.
3. Висушіть робочу камеру за допомогою губки.
4. Залиште дверцята робочої камери відчиненими на 1 годину для повного висихання робочої камери.

Навісні елементи

При регулярному догляді та очищенні прилад тривалий час залишатиметься справним і в робочому стані. Тут Ви дізнаєтесь, як підвішувати підвісні каркаси і чистити їх.

Зняття та встановлення підвісних каркасів**⚠ Попередження – Небезпека опіків!**

Підвісні каркаси дуже сильно нагріваються. Не торкайтесь розпечених підвісних каркасів. Завжди давайте приладу охолонути. Не підпускайте дітей до приладу.

Зняття підвісних каркасів

1. Притисніть підвісний каркас вгору **a** і зніміть **b** (мал. **1**).
2. Потім посуňte весь каркас дещо назад **a** і вийміть **b** (мал. **2**).

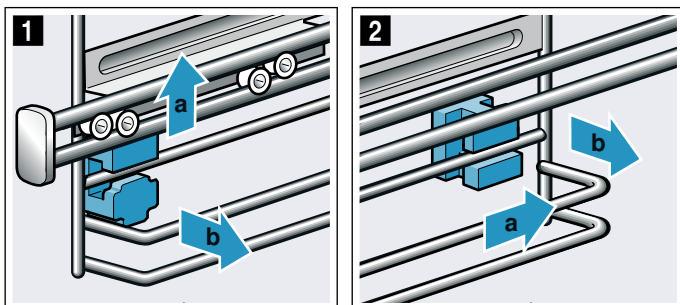

Почистіть підвісний каркас мийним засобом та губкою. При наявності стійких забруднень можна використовувати щітку.

Встановлення тримача

Якщо при вийманні каркасу випадуть тримачі, їх потрібно правильно вставити на місце.

1. Тримачі спереду і ззаду різні (мал. **1**).
2. Вставте гачок переднього тримача зверху в круглий отвір **a**, трохи поверніть тримач в сторону, вставте знизу і встановіть його прямо **b** (мал. **2**).

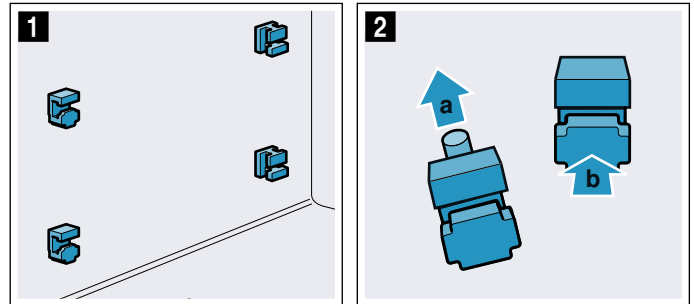

3. Встановіть гачок заднього тримача у верхній отвір **a** і вставте тримач в нижній отвір **b** (мал. **3**).

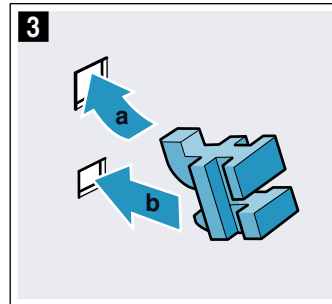
**Встановлення підвісного каркасу**

При встановленні слідкуйте за тим, щоб скіс на каркасі був спрямований вгору.

Навісні елементи не взаємозамінні. Висувні рейки можна висувати вперед.

1. Вставте задню частину навісного каркасу вгору і вниз **a** і потягніть вперед **b** (мал. **1**).
2. Потім встановіть передню частину каркасу **a** і притисніть вниз **b** (мал. **2**).

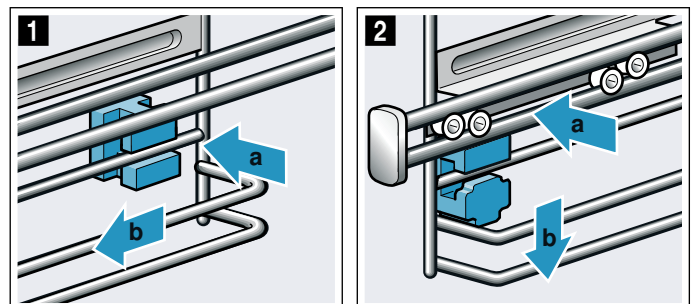

Дверцята приладу

При регулярному догляді та очищенні прилад тривалий час залишатиметься справним і в робочому стані. Тут Ви дізнаєтесь, як можна чистити дверцята приладу.

Зняття захисної панелі дверцят

Вкладки з високоякісної сталі в захисній панелі дверцят можуть змінювати колір. Для того щоб ретельно почистити духову шафу, Ви можете зняти захисну панель.

1. Привідкрийте дверцята приладу.
2. Натисніть кришку ліворуч і праворуч (мал. 1).
3. Зніміть захисну панель (мал. 2).
Обережно закрийте дверцята приладу.

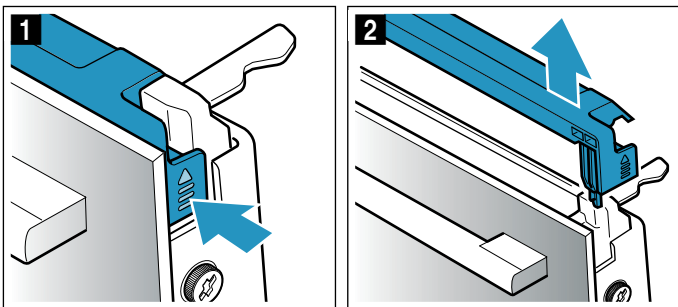

Вказівка: Почистіть вкладку з високоякісної сталі в кришці засобом для чищення високоякісної сталі. Інші частини перекриття дверцят почистіть м'яким рушником з мийним розчином.

4. Знову трохи відкрийте дверцята приладу. Встановіть і притисніть кришку до чутного звуку фіксації (мал. 3).

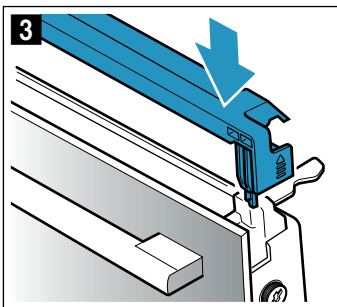

5. Зачиніть дверцята приладу.

Монтаж та демонтаж скла дверцят

Для кращого очищення Ви можете зняти скло з дверцят приладу.

⚠ Попередження **Небезпека травмування!**

- Подряпане скло дверцят приладу може тріснути. Не використовуйте шкребкі для скла та дряпаючі або абразивні очищувальні засоби.
- Шарніри дверцят приладу рухаються при відкриванні і закриванні дверцят, що може призвести до защемлення. Не просовуйте руки в область шарнірів.
- Деталі всередині дверцят приладу можуть мати гострі краї. Щоб уникнути травмування, монтаж слід виконувати у захисних рукавицях.

Демонтаж з приладу

1. Привідкрийте дверцята приладу.
2. Натисніть кришку ліворуч і праворуч (мал. 1).
3. Зніміть захисну панель (мал. 2).

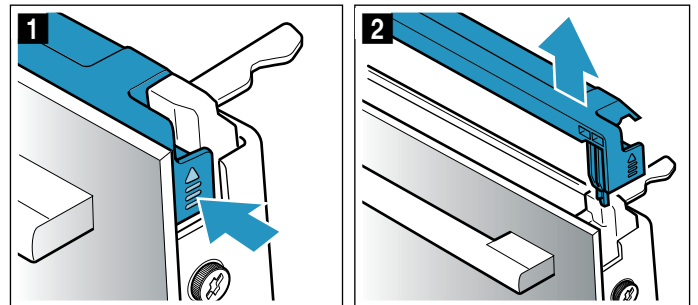

4. Викрутіть на дверцятах приладу ліворуч та праворуч гвинти і вийміть (мал. 3).
5. Перед тим як знову закрити двері, затисніть кілька разів складений кухонний рушник (мал. 4). Переднє скло витягніть вгору і відкладіть на рівну поверхню разом з дверцятами повернутими ручкою вниз.

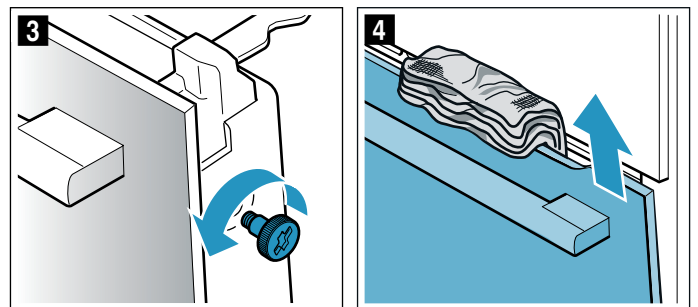

6. Потягніть проміжне скло за обидва кріплення вгору, не знімайте (мал. 5). Міцно тримайте шибку рукою. Зніміть скло.

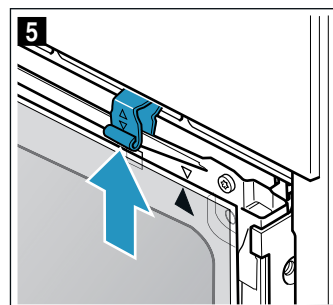

Протріть шибку м'яким рушником з засобом для чищення скла.

⚠ Попередження – Небезпека тяжкої шкоди для здоров'я!!

Через відкриття гвинта безпека приладу більше не гарантована. Що може стати причиною випромінювання мікрохвильової енергії. Ніколи не перекручуйте гвинти.

Не відкручуйте чотири чорні гвинти (мал. 6).

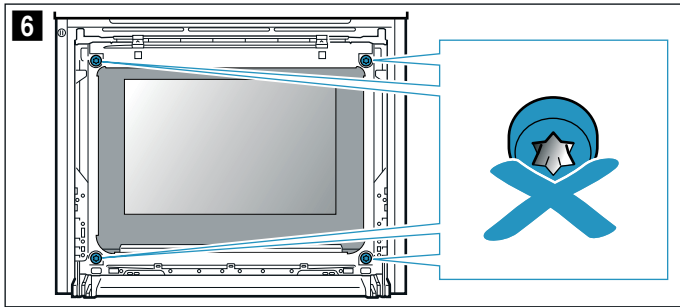

⚠ Попередження Небезпека травмування!

- Подряпане скло дверцят приладу може тріснути. Не використовуйте шкрепки для скла та дряпаючі або абразивні очищувальні засоби.
- Шарніри дверцят приладу рухаються при відкритті і закритті дверцят, що може призвести до защемлення. Не просовуйте руки в область шарнірів.
- Деталі всередині дверцят приладу можуть мати гострі краї. Щоб уникнути травмування, монтаж слід виконувати у захисних рукавицях.

Встановлення на прилад

При монтажі внутрішнього скла слідкуйте за тим, щоб стрілка знаходилась праворуч вгору на склі та співпадала зі стрілкою на листі.

1. Проміжне скло встановіть вниз в кріплення (мал. 1) і притисніть вгору.
2. Притисніть обидва кріплення вниз (мал. 2).

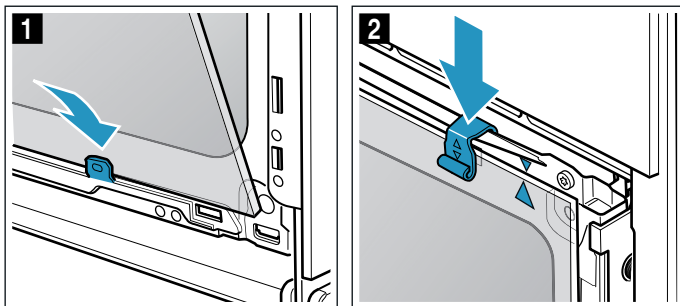

3. Введіть передню шибку вниз у кріплення (мал. 3).
4. Закрийте переднє скло так, щоб обидва гачки були напроти отвору (мал. 4).

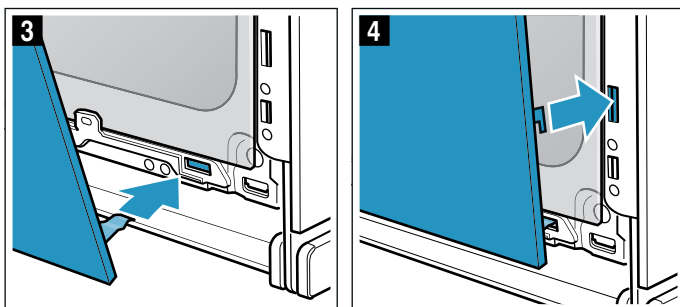

5. Притисніть переднє скло вниз до чутного звуку фіксації (мал. 5).
6. Привідкрийте дверцята приладу і вийміть кухонний рушник.
7. Знову вкрутіть обидва гвинти зліва та справа.
8. Встановіть і притисніть кришку до чутного звуку фіксації (мал. 6).

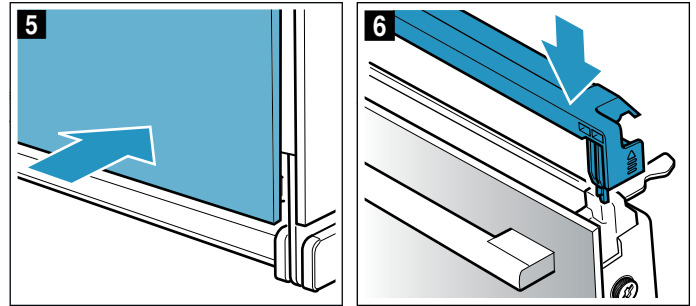





9. Зачиніть дверцята приладу.

Увага!

Робочу камеру можна буде використовувати лише тоді, коли скло буде правильно вмонтоване.

Що робити у випадку несправності?

Дуже часто несправність спричинена дрібними проблемами. Перед тим як викликати сервісну службу, спробуйте усунути несправність самостійно за допомогою даної таблиці.

Несправність	Можлива причина	Допомога/вказівка
Прилад не працює.	Несправний запобіжник.	Перевірте запобіжник у розподільній шафі.
	Вимкнення електропостачання	Перевірте, чи є світло у кухні або інші кухонні прилади.
На дисплеї з'являється: «Sprache Deutsch».	Вимкнення електропостачання	Налаштуйте мову і поточний час по-новому.
Поточний час не відображається, якщо прилад вимкнено.	Змінено основні установки.	Змініть основні установки для індикації годинника.
Дверцята приладу не відкриваються.	Дверцята приладу заблоковані функцією «Блокування від доступу дітей».	Деактивуйте блокування від доступу дітей: протягом приблизно 4 секунд натискайте на поле  . Блокування можна вимкнути в основних установках.
Дверцята приладу не відкриваються, на дисплеї відображається символ  .	Дверцята приладу заблоковані функцією очищення.	Зачекайте, доки робоча камера охолоне та згасне символ  .
Прилад не нагрівається, на дисплеї горить символ  .	Демо режим активовано в основних установках.	На короткий час відключіть прилад від мережі (вимкніть запобіжник в розподільному блоці) і деактивуйте потім демо-режим протягом 3 хвилин в основних установках.
Прилад не запускається, а на дисплеї відображається «Робоча камера занадто гаряча».	Для обраної страви або виду нагрівання робоча камера занадто гаряча.	Дайте робочій камері охолонути і запустіть знову.
Поворотний регулятор випав з кріплення в панелі керування.	Поворотний регулятор випадково відчепився.	Поворотний регулятор може зніматися. Просто знову вклавте поворотний регулятор в кріплення в панелі управління і притисніть його, так щоб він зафіксувався і міг знову обертатися, як звичайно.
Поворотний регулятор неможливо вільно обертати.	Під поворотним регулятором бруд.	Поворотний регулятор може зніматися. Для виймання з фіксації потягніть поворотний регулятор просто з кріплення. Або натисніть на зовнішній край поворотного регулятора, так щоб він перекинувся і його можна було легко захопити. Акуратно почистіть поворотний регулятор і його кріплення на приладі лужним розчином і рушником. Після цього витріть поверхню насухо м'якою ганчіркою. Не використовуйте гострих або абразивних очисних засобів. Не замочуйте і не мийте в посудомийній машині. Поворотний регулятор не рекомендується знімати занадто часто, щоб кріплення залишалось стабільним.
У режимі мікрохвиль робоча камера нагрівається.	Увімкнено функцію сушіння.	Для того, щоб уникнути утворення конденсату в мікрохвильовому режимі, прилад перемикається на ступенях 600 Вт і більше разом з нагрівальним елементом автоматично. Вихід пари на це не впливає. Цю функцію можна вимкнути в основних установках. Дотримуйтеся вказівок щодо мікрохвиль. → "Режим мікрохвиль" на сторінці 20

⚠ Попередження – Небезпека травмування!
Ремонтні роботи, виконані неналежним чином, можуть становити небезпеку для користувача. Ніколи не намагайтеся самостійно відремонтувати прилад. Ремонтні роботи може виконувати тільки кваліфікований технік сервісної служби. Якщо прилад несправний, зверніться до сервісної служби.

⚠ Попередження – Небезпека ураження електричним струмом!
Некваліфікований ремонт небезпечний. Ремонтні роботи та заміну пошкоджених з'єднувальних проводів може виконувати тільки кваліфікований фахівець сервісної служби. Якщо прилад несправний, витягніть

Усунення несправностей власноруч

Технічні несправності на приладі можна часто дуже просто усунути самостійно.

Якщо страва вдалася не найкраще, див. в кінці Інструкції з експлуатації багато порад та рекомендацій щодо приготування. → "Перевірено для Вас у нашій кулінарній студії" на сторінці 36

мережевий штекер з розетки або вимкніть запобіжник у розподільному блоці. Зверніться до сервісної служби.

Індикація про несправність на дисплеї

Якщо на дисплеї відображається індикація про несправність з «D» або «E», наприклад, D0111 або E0111, вимкніть прилад кнопкою on/off  і знову увімкніть.

Якщо несправність виникла одноразово, індикація згасне. Якщо індикація про несправність відображається знову, зверніться в сервісну службу і вкажіть точну індикацію про несправність.

Максимальна тривалість роботи

Якщо ви не міняли налаштування на приладі кілька годин, прилад автоматично припиняє нагрівання. Так можна запобігти небажаній тривалій роботі.

Коли досягнута максимальна тривалість роботи, відбувається перехід до налаштувань відповідного режиму роботи.

Досягнуто максимальну тривалість роботи

На дисплеї відобразиться вказівка, що досягнута максимальна тривалість роботи.

Щоб продовжити роботу, торкніться будь-якого поля або оберніть поворотний регулятор.

Вимкніть прилад кнопкою on/off , коли він не потрібен.

Порада: Щоб прилад не вимкнувся випадково, наприклад, у випадку дуже довгого часу приготування, налаштуйте тривалість. Прилад нагрівається, поки не мине налаштована тривалість.

Лампа робочої камери

Робоча камера Вашого приладу освітлюється однією або кількома витривалими світлодіодними лампами.

Якщо Ви все ж помітили несправність світлодіодної лампи або плафону – викличте сервісну службу. Забороняється знімати плафон лампи.

Служба сервісу

Якщо необхідно відремонтувати Ваш прилад, наша сервісна служба завжди до Ваших послуг. Ми завжди знайдемо відповідне рішення, також щоб уникнути зайвих візитів фахівців технічного обслуговування.

Номер E та FD

При звертанні у сервісну службу завжди повідомляйте повний номер виробу (E-Nr.) і дату випуску (FD-Nr.), щоб отримати кваліфіковану консультацію. Ви знайдете фірмову табличку з номерами при відчиненні дверцят шафи.

На деяких моделях, оснащених парою, ви знайдете фірмову табличку за панеллю.

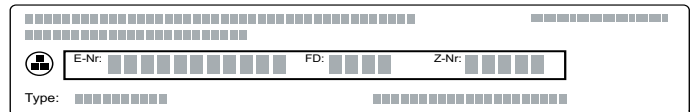

Щоб не шукати довго у разі потреби, ви можете занести сюди дані вашого приладу та телефонні номери сервісної служби.

E-Nr.	FD-Nr.
Сервісна служба 	

Зверніть увагу, що виклик техника сервісної служби у випадку, якщо несправність сталась внаслідок недбалого використання, не буде безкоштовним навіть під час терміну дії гарантії.

Заявка на ремонт та консультація при неполадках

Контактні дані всіх країн Ви знайдете в доданому списку сервісних центрів.

Довіртеся компетентності виробника. Таким чином Ви будете певні, що ремонт Вашого приладу виконується належно підготовленим техніком сервісної служби із використанням оригінальних запасних деталей.

Страви

В режимі роботи «Assist» можна готувати різні страви. Пристрій сам обирає для вас оптимальні налаштування.

Для отримання оптимального результату, робоча камера не повинна бути занадто гарячою для обраної страви. У цьому випадку на дисплеї відображається повідомлення. Дайте робочій камері охолонути і запустіть знову.

Вказівки щодо налаштувань

- Результат готування залежить від якості продуктів та розміру і виду посуду. Для оптимального результату готування використовуйте лише свіжі продукти та м'ясо щойно вийняте з холодильника. Для страв глибокого замороження використовуйте лише продукти, безпосередньо вийняті з морозильної камери.
- Для окремих страв пропонується температура, вид нагрівання та тривалість приготування. Температуру та тривалість приготування можна змінювати за Вашими потребами.
- Для інших страв потрібно вводити вагу. Завжди зазначайте загальну вагу, якщо тільки пристрій не запитує іншу. В цьому випадку пристрій виконує налаштування часу та температури самостійно. Встановлювати вагу поза межами передбаченого діапазону ваги неможливо.
- При смаженні страв, для яких пристрій виконує вибір температури, можна зберегти температуру до 300 °C. Тому слідкуйте, щоб використовувався достатньо жаростійкий посуд.
- Вам надаються вказівки, наприклад, щодо посуду, рівня встановлення або додавання рідини до м'яса. Для окремих страв під час приготування, наприклад, потрібно перевернути або перемішати. Повідомлення про це відображається на дисплеї невдовзі після запуску. Сигнал своєчасно нагадає Вам.
- Вказівки щодо придатного посуду та порад і підказок для приготування див. в кінці посібника з використання. → *"Перевірено для Вас у нашій кулінарній студії"* на сторінці 36

Мікрохвильовий режим

Для деяких страв мікрохвильовий режим активується автоматично. Завдяки мікрохвильовому режиму майже вдвічі скорочується тривалість приготування. Прилад нагадує про необхідність використовувати посуд, придатний для мікрохвильового режиму. В розділі «Мікрохвильовий режим» наведені вказівки щодо придатного посуду. → *"Режим мікрохвиль"* на сторінці 20

Термометр для смаження

Під час готування деяких страв також можна застосовувати термометр. Поки термометр підключений до приладу, вам доступні лише страви, з якими можна використовувати термометр. Ви можете змінити температуру робочої камери і внутрішню температуру. → *"Термометр"* на сторінці 22

Вибір страви

Страви розділені за типовою структурою:

- Категорія
- Страва
- Страва

У таблиці нижче наведені категорії та страви, що належать до них. У кожній категорії Ви знайдете одну або декілька страв.

Категорії	Страви
Пиріг, хліб, піца	Пиріг
	Дрібне печиво
	Печиво домашнє
	Хліб, булочки
Запіканки, суфле	Пікантні пироги, піца, французький пиріг кіш
	Запіканка, пікантні, свіжі, готові інгредієнти
	Лазанья, свіжа
	Запіканка з картоплі, сирі інгредієнти, 4 см заввишки
Заморожені продукти	Запіканка, солодка, свіжа
	Суфле у порційних формочках
	Піца
	Булочки
Птиця	Запіканки
	Напівфабрикати з картоплі
	Птиця, риба
М'ясо	Курча
	Качка, гуска
	Індичка
	Свинина
	Яловичина
Риба	Телятина
	Ягнятина
Гарніри, овочі	Дичина
	М'ясні страви
	Риба
Розморожування страв	Риба
	Рибне філе
	Овочі
Розморожування страв	Картопля
	Рис
	Крупі
Розморожування страв	Хліб, булочки
	Пиріг
	М'ясо, птиця
Розморожування страв	Риба

Датчик випікання

Ваш прилад устаткований датчиком випікання. Він активується автоматично, як тільки ви оберете випічку із наступних категорій переліку вибору. Якщо активований датчик випікання, на дисплеї з'явиться символ .

Категорія	Їжа	Страви	
Пирого, хліб, піца	Пиріг	Пирого у формах	
		Пиріг на деку	
		Флан/тарт	
	Дрібне печиво	Листкове тісто	
		Кекси	
		Випічка з дріжджового тіста	
	Хліб, булочки	Булочки	
		Хліб	
		Лаваш	
	Пікантні пироги, піца, французький пиріг (кіш)	Пікантні пироги, французький пиріг (кіш)	Піца
			Французька піца фламкухен

Прилад сам контролює процес. Прилад контролює процес випікання автоматично і Вам більше не потрібно виконувати жодних установок. Щойно випічка буде готова, прилад самостійно вимкнеться. Лунає сигнал. Тривалість приблизно відповідає рецептові випічки та не відображається. Режим роботи з датчиком випікання можна запустити лише з охолодженою духовою шафою.

Датчик випікання не контролює всі інші категорії випічки. Вам буде запропоновано випробуване налаштування з можливістю вибору параметрів.

Для цього підходять темні металеві форми для випікання. Не застосовуйте силіконові форми для випікання або силіконове приладдя. Від цього пошкоджується датчик випікання.

Датчик випікання активований, поки на дисплеї відображається «Не відчиняйте дверцят». Не відчиняйте дверцят приладу, оскільки це скасує налаштування. Прилад продовжує нагріватися і запропонований час можна коригувати. Процес потрібно контролювати самостійно.

Налаштування страви

Ви зможете налаштувати кожен етап обраної страви.

Для прогортання окремих рівнів скористайтеся поворотним регулятором.

1. Торкніться поля **«menu»**. Відобразиться вибір видів нагрівання.
2. Торкніться текстового поля **«Assist»**. Відображаються категорії.
3. Торкніться до бажаної категорії. Відобразяться страви цієї категорії.
4. Торкніться до бажаної страви. Відобразяться окремі страви.
5. Торкніться до бажаної страви.

На дисплеї відобразяться налаштування для неї. Для готування багатьох страв можна робити налаштування за власним уподобанням. Натомість для окремих страв потрібно вказувати лише вагу.

Порада: Через текстове поле «Порада» отримайте вказівку щодо приладдя та рівня встановлення.

6. Запустіть кнопкою **«start/stop»** . На дисплеї відображається зворотній відлік тривалості.

Прилад починає розігріватися.

Коли тривалість завершена, лунає сигнал. Прилад перестає розігріватися.

Якщо прилад закінчив роботу, вимкніть прилад кнопкою **«on/off»** .

Додаткове приготування

Після завершення тривалості можна доготувати окремі страви, якщо Ви не задоволені результатом приготування.

На дисплеї з'явиться запит, чи потрібно додаткове готування. Якщо додаткове готування потрібне, торкніться до текстового поля **«Додаткове готування»**. Пропонується тривалість, яку Ви можете змінити. Запустіть кнопкою **«start/stop»** .

Вказівка: Доготовувати можна скільки завгодно часто.

Якщо Ви задоволені результатом приготування, торкніться текстового поля **«Завершити»**.

Вимкніть прилад кнопкою **on/off** .



Перенесення часу закінчення роботи

У деяких програмах є можливість змінити час закінчення готування. Перед початком торкніться текстового поля **«Завершення»** і поворотним регулятором перенесіть завершення роботи на пізніше.

Після запуску прилад переходить у режим очікування. Час закінчення неможливо більше змінити.

Змінити і перервати

Після запуску не можна більше змінювати налаштування.

Якщо потрібно припинити, вимкніть прилад кнопкою **on/off** . Кнопкою **«start/stop»**  більше не можна призупинити роботу.

Перевірено для Вас у нашій кулінарній студії

Тут Ви знайдете великий вибір страв та оптимальні параметри для них. Ми розкажемо Вам, які види нагрівання та температура найкраще пасують для Вашої страви. Ви отримаєте поради щодо приладдя та рівня, на якому повинна готуватися страва. Поради щодо посуду та готування Вашої страви.

Вказівка: При готуванні продуктів у робочій камері може виникати багато водяної пари. Ваш прилад дуже енергоефективний і під час роботи видає незначну кількість теплоти назовні. У зв'язку з великою різницею температур між температурою всередині приладу та зовнішніми деталями приладу, може осідати конденсат на дверцятах, панелі управління та сусідніх фронтальних поверхнях. Це нормальне фізичне явище. Попереднім розігріванням або обережним відкриванням дверей можна запобігти утворенню конденсату.

Забороняється застосовувати силіконові форми

Для оптимального результату готування рекомендуємо темні форми для випікання з металу.

Увага!

Не використовуйте форми для випікання з силікону або плівки, кришки та приладдя з вмістом силікону. Датчик випікання може пошкодитись. Якщо датчик не встановлений, він також може пошкодитися.

Винятки:

- Можна використовувати папір для випікання, вкритий силіконом.
- Якщо у комплекті постачається термометр, його можна використовувати.

Пирог та дрібне печиво

Ваш прилад має чисельні види нагрівання для приготування пирогів та дрібного печива. В таблицях налаштування див. оптимальні налаштування для багатьох страв.

Також дотримуйтеся вказівок у розділі для сходження тіста.

Використовуйте лише оригінальне приладдя свого пристрою. Воно оптимально узгоджене з робочою камерою та режимами роботи.

Випікання у поєднанні з мікрохвильовим режимом

Якщо випікаєте у поєднанні з мікрохвильовим режимом, можна значно скоротити час приготування.

Застосовуйте лише термостійкий посуд, придатний для роботи у мікрохвильовій пічці. Дотримуйтеся вказівок щодо посуду, придатного для мікрохвиль. → "Режим мікрохвиль" на сторінці 20

У комбінованому режимі можна використовувати звичайні форми для випікання з металу. Якщо між формою для випікання та решіткою утворюються іскри, перевірте, чи форма не забруднена ззовні. Змініть положення форми на решітці. Якщо це не допоможе,

випікайте далі, вимкнувши мікрохвильовий режим. Тривалість випікання збільшується.

Якщо використовуєте форми з пластику, кераміки або скла, час випікання, наведений у таблицях налаштування, скорочується. Пиріг присмажується з низу слабше.

Випікання у поєднанні з мікрохвильовим режимом можливе лише на одному рівні встановлення.

Рівні встановлення

Використовуйте зазначені рівні встановлення.

Випікання на одному рівні

Застосовуйте для випікання на одному рівні наступні рівні встановлення:

- висока випічка: рівень 2
- пласка випічка: рівень 3

Якщо ви використовуєте в якості виду нагрівання систему 4D-Гаряче повітря, то ви можете вибирати між рівнями 1, 2, 3 і 4.

Випікання на декількох рівнях одразу

Готуйте в режимі «4D-Гаряче повітря». Одночасно вставлена випічка на деку або у формі не повинна бути готовою одночасно.

Випікання на двох рівнях

- Універсальне деко: рівень 3
Деко для випікання: рівень 1
- Форми на решітці
перша решітка: рівень 3
друга решітка: рівень 1

Випікання на трьох рівнях

- Деко для випікання: рівень 5
Універсальне деко: рівень 3
Деко для випікання: рівень 1

Випікання на чотирьох рівнях

- 4 решітки з папером для випікання
перша решітка: рівень 5
друга решітка: рівень 3
третя решітка: рівень 2
четверта решітка: рівень 1

Завдяки одночасному приготуванню страв можна заощадити до 45 відсотків енергії. Встановлюйте форми одна поруч з іншою або зміщено одна над одною у робочій камері.

Приладдя

Слідкуйте за тим, щоб завжди використовувати відповідне приладдя і правильного його встановлювати.

Решітка

Встановіть решітку маркуванням «Microwave» до дверцят приладу, а вигином - донизу. Завжди ставте посуд та форми на решітку.

Універсальне деко або деко для випікання

Обережно встановіть універсальне деко або деко для випікання до упору, скосом до дверцят приладу.

Для соковитих пирогів застосовуйте універсальне деко, щоб не забруднювати робочу камеру соком, що виливається.

Форми для випікання

Найкраще підходять темні форми для випікання, виготовлені з металу.

Білі жерстяні форми, керамічні форми та скляні форми продовжують час випікання, і випічка підрум'янюється

нерівномірно. Коли випікаєте у таких формах і використовуєте Верхнє/нижнє нагрівання, вставляйте форму на рівень 1.

Папір для випікання

Застосовуйте лише придатний до обраної температури папір для випікання. Намагайтеся відрізати папір врівень.

Рекомендовані значення налаштування

У таблиці Ви знайдете оптимальні види нагрівання для різної випічки. Температура і тривалість випікання залежать від властивостей та кількості тіста. Тому вказані зони регулювання параметрів. Спочатку спробуйте випікати при нижчій температурі. При нижчій температурі випічка підрум'янюється більш рівномірно. Якщо виникне потреба, встановіть наступного разу більш високу температуру.

Вказівка: Час випікання не можна скоротити, встановивши більш високу температуру. Пирогові або дрібне печиво виглядають зовні готовими, але не пропечені всередині.



Значення налаштування стосуються страв, що ставляться в холодну робочу камеру. Таким чином Ви заощадите до 20 відсотків енергії. Якщо Ви перед готуванням розігріваєте духову шафу, то час готування можна скоротити на кілька хвилин.



Для обраних страв потрібне попереднє розігрівання, воно зазначене у таблиці. Ставте страву та приладдя у робочу камеру лише після її розігріву.

Якщо бажаєте випікати за власним рецептом, орієнтуйтеся на подібну випічку в таблиці. Додаткову інформацію Ви знайдете у розділі «Поради щодо випікання» додатку до цієї таблиці.





Вийміть з робочої камери непотрібне приладдя та посуд. Таким чином Ви отримаєте оптимальний результат готування та заощадите до 20 відсотків енергії.

Види нагрівання, що використовуються:

-  4D-Гаряче повітря
-  Верхнє/нижнє нагрівання
-  Режим піци

Страва	Приладдя/посуд	Рівень установлення	Вид нагрівання	Температура, °C	Потужність мікрохвиль, Вт	Тривалість, хв
Кекси/пирогові у формах						
Кекс, простий	Форма-кошик або прямокутна форма	2		150-170	-	50-70
Кекс, простий	Форма-кошик або прямокутна форма	2		160-180	90	30-40
Кекс, простий, 2 рівні	Форма-кошик або прямокутна форма	3+1		140-150	-	60-80
Кекс, нижній	Форма-кошик або прямокутна форма	2		150-170	-	60-80
Здобний фруктовий пиріг, нижній	Висока форма для кексу / рознімна форма	2		160-180	-	40-60
Здобний фруктовий пиріг, нижній	Висока форма для кексу / рознімна форма	2		160-180	90	35-45
Здобна основа торта	Форма для основи торта	3		160-180	-	20-30
Фруктовий або сирний торт на основі з пісочного тіста	Рознімна форма діаметром 26 см	2		150-170	-	65-85
Фруктовий або сирний торт на основі з пісочного тіста	Рознімна форма діаметром 26 см	2		160-180	180	30-40
				100	-	20
Швейцарський пиріг	Деко для піци	3		170-190	-	45-55
Тарт	Форма для тартів, чорна бляха	3		190-210	-	25-40
Дріжджовий кекс	Висока форма для кексу	2		150-170	-	50-70
Пиріг із дріжджового тіста в рознімній формі	Рознімна форма діаметром 28 см	2		160-170	-	20-30
Бісквітна основа, 2 яйця	Форма для основи торта	2		150-170*	-	20-30
Бісквітний торт, 3 яйця	Рознімна форма діаметром 26 см	2		160-170*	-	25-35
Бісквітний торт, 6 яєць	Рознімна форма діаметром 28 см	2		150-170*	-	30-50

Кекси/пирогові на деко

Кекс із відкритою начинкою	Деко для випікання	3		160-180	-	20-40
Кекс, 2 рівні	Універсальне деко та деко для випікання	3+1		140-160	-	30-50
Пиріг із пісочного тіста із сухою відкритою начинкою	Деко для випікання	3		170-190	-	25-35
Пиріг із пісочного тіста із сухою відкритою начинкою, 2 рівні	Універсальне деко та деко для випікання	3+1		160-170	-	35-45

* Попереднє розігрівання

** Попередньо розігрівайте протягом 5 хвилин, не використовуючи функцію швидкого нагрівання

Страва	Приладдя/посуд	Рівень установлення	Вид нагрівання	Температура, °C	Потужність мікрохвиль, Вт	Тривалість, хв
Пиріг із пісочного тіста із соковитою відкритою начинкою	Універсальне деко	3		160-180	-	55-75
Швейцарський пиріг	Універсальне деко	3		170-190	-	45-55
Пиріг із дріжджового тіста із сухою відкритою начинкою	Універсальне деко	3		160-180*	-	15-25
Пиріг із дріжджового тіста із сухою відкритою начинкою, 2 рівні	Універсальне деко та деко для випікання	3+1		150-170	-	20-30
Пиріг із дріжджового тіста із соковитою відкритою начинкою	Універсальне деко	3		180-200	-	30-40
Пиріг із дріжджового тіста із соковитою відкритою начинкою, 2 рівні	Універсальне деко та деко для випікання	3+1		150-170	-	45-60
Плетеник, «віночок» із дріжджового тіста	Деко для випікання	2		160-170	-	25-35
Бісквітний рулет	Деко для випікання	3		180-190*	-	15-20
Різдвяний кекс, 500 г борошна	Деко для випікання	2		150-170	-	45-60
Струдель, солодкий	Універсальне деко	2		170-180	-	50-60
Струдель, заморожений	Універсальне деко	3		200-220	-	35-45
Струдель, заморожений	Універсальне деко	3		200-220	90	20-25
Дрібне печиво						
Міні-тістечка	Деко для випікання	3		160**	-	20-30
Міні-тістечка	Деко для випікання	3		150**	-	25-35
Міні-тістечка, 2 рівні	Універсальне деко та деко для випікання	3+1		150**	-	25-35
Міні-тістечка, 3 рівні	Дека для випікання та універсальне деко	5+3+1		140**	-	35-45
Маленькі кекси	Деко для маленьких кексів	3		170-190	-	15-20
Маленькі кекси, 2 рівні	Деко для маленьких кексів	3+1		160-180*	-	15-30
Дрібне дріжджове печиво	Деко для випікання	3		160-180	-	25-40
Дрібне дріжджове печиво, 2 рівні	Універсальне деко та деко для випікання	3+1		150-170	-	25-40
Печиво з листкового тіста	Деко для випікання	3		170-190*	-	20-35
Печиво з листкового тіста, 2 рівні	Універсальне деко та деко для випікання	3+1		170-190*	-	20-45
Печиво з листкового тіста, 3 рівні	Дека для випікання та універсальне деко	5+3+1		170-190*	-	20-45
Печиво з листкового тіста, пласке, 4 рівні	4 решітки	5+3+2+1		180-200*	-	20-35
Печиво із заварного тіста	Деко для випікання	3		200-220	-	30-40
Печиво із заварного тіста, 2 рівні	Універсальне деко та деко для випікання	3+1		190-210	-	35-45
Печиво з листкового дріжджового тіста	Деко для випікання	3		160-180	-	20-30
Домашнє печиво						
Фігурне печиво	Деко для випікання	3		140-150**	-	25-40
Фігурне печиво	Деко для випікання	3		140-150**	-	25-40
Фігурне печиво, 2 рівні	Універсальне деко та деко для випікання	3+1		140-150**	-	30-40
Фігурне печиво, 3 рівні	Дека для випікання та універсальне деко	5+3+1		130-140**	-	35-55

* Попереднє розігрівання

** Попередньо розігрівайте протягом 5 хвилин, не використовуючи функцію швидкого нагрівання

Страва	Приладдя/посуд	Рівень установлення	Вид нагрівання	Температура, °C	Потужність мікрохвиль, Вт	Тривалість, хв
Домашнє печиво	Деко для випікання	3		140-160	-	15-30
Домашнє печиво, 2 рівні	Універсальне деко та деко для випікання	3+1		140-160	-	15-30
Домашнє печиво, 3 рівні	Дека для випікання та універсальне деко	5+3+1		140-160	-	15-30
Безе	Деко для випікання	3		80-90*	-	120-150
Безе, 2 рівні	Універсальне деко та деко для випікання	3+1		80-90*	-	120-180
Мигдалеві тістечка	Деко для випікання	3		90-110	-	20-40
Мигдалеві тістечка, 2 рівні	Універсальне деко та деко для випікання	3+1		90-110	-	25-45
Мигдалеві тістечка, 3 рівні	Дека для випікання та універсальне деко	5+3+1		90-110	-	30-45

* Попереднє розігрівання

** Попередньо розігрівайте протягом 5 хвилин, не використовуючи функцію швидкого нагрівання

Поради для пирогів та дрібного печива

Ви хочете визначити, чи пропікся пиріг.	Проколiть дерев'яною паличкою у найвищій точці пирога. Якщо тісто не прилипає до палички, значить, пиріг готовий.
Пиріг осiдає.	Наступного разу додавайте менше рiдини. Або налаштуйте температуру на 10 °C нижче та продовжiть час випікання. Дотримуйтеся зазначених iнгредiєнтiв та вказiвок щодо приготування у рецептi.
Пиріг добре піднявся посередині, але недостатньо по краях.	Змащуйте лише дно розiмної форми. Після випікання обережно відділіть пиріг ножем.
Фруктовий сiк витікає з пирога.	Наступного разу використовуйте універсальне деко.
Дрібне печиво злипається при випіканні.	Між окремим печивом повинна бути відстань прибл. 2 см. Тоді буде достатньо місця, щоб печиво гарно піднялося та потемнішало з усіх боків.
Пиріг надто сухий.	Налаштуйте температуру на 10 °C вище та скоротіть час випікання.
Пиріг загалом занадто світлий.	Якщо рівень встановлення та приладдя правильні, тоді підвищте при потребі температуру або продовжте час випікання.
Пиріг вгорі занадто світлий, але темний знизу.	Наступного разу встановіть на рівень вище.
Пиріг вгорі занадто темний, але світлий знизу.	Наступного разу встановіть на рівень нижче. Оберіть нижчу температуру і продовжіть час випікання.
Пиріг у формі занадто темний ззаду	Ставте форму для випікання не просто до задньої стінки приладу, а посередині приладдя.
Пиріг загалом занадто темний.	Обирайте наступного разу нижчу температуру і продовжуйте при потребі час випікання.
Випічка потемнішала нерівномірно.	Оберіть трохи нижчу температуру. На циркуляцію повітря впливає навіть папір для випікання, який виходить за крайки форми для випікання. Намагайтеся відрізати папір врівень. Слідкуйте за тим, щоб форма для випікання не знаходилась безпосередньо перед отворами задньої стінки робочої камери. При випіканні дрібного печива по можливості використовувати однакові розмір та товщину.
Ви випікали на декількох рівнях. На верхньому деку випічка темніше, ніж на нижньому.	Для випікання на більшій кількості рівнів завжди застосовуйте режим «4D-Гаряче повітря». Одночасно вставлена випічка на деку або у формі не повинна бути готовою одночасно.
Пиріг виглядає добре, але всередині не пропечений.	Випікайте при нижчій температурі трохи довше і при потребі додавайте менше рiдини. Якщо Ви плануєте зробити пиріг із соковитою начинкою, спочатку слід спекти нижній корж. Потім посипте його мигдалем або панiрувальним борошном та викладіть начинку.
Пиріг не відстає від форми при вийманні.	Після випікання дайте пирогу охолонути протягом 5–10 хвилин. Якщо його все ще не вдається вийняти з форми, ножем обережно відокремте його по краях від форми. Знову переверніть пиріг і декілька разів накрийте форму вологим, холодним рушником. Наступного разу змажте форму жиром і посипте панiрувальним борошном.

Хліб та булочки

У вашого приладу багато видів нагрівання для випікання хліба та булочок. В таблицях налаштування див. оптимальні налаштування для багатьох страв.

Також дотримуйтеся вказівок у розділі для сходження тіста.

Використовуйте лише оригінальне приладдя свого пристрою. Воно оптимально узгоджене з робочою камерою та режимами роботи.

Рівні встановлення

Використовуйте зазначені рівні встановлення.

Випікання на одному рівні

Застосовуйте для випікання на одному рівні наступні рівні встановлення:

- висока випічка: рівень 2
- пласка випічка: рівень 3

Якщо ви використовуєте в якості виду нагрівання систему 4D-Гаряче повітря, то ви можете вибирати між рівнями 1, 2, 3 і 4.

Випікання на двох рівнях

Готуйте в режимі «4D-Гаряче повітря». Одночасно вставлена випічка на деку або у формі не повинна бути готовою одночасно.

- Універсальне деко: рівень 3
Деко для випікання: рівень 1
- Форми на решітці
перша решітка: рівень 3
друга решітка: рівень 1

Завдяки одночасному приготуванню страв можна заощадити до 45 відсотків енергії. Встановлюйте форми одна поруч з іншою або зміщено одна над одною у робочій камері.

Приладдя

Слідкуйте за тим, щоб завжди використовувати відповідне приладдя і правильного його встановлювати.

Решітка

Встановіть решітку маркуванням «Microwave» до дверцят приладу, а вигином - донизу. Завжди ставте посуд та форми на решітку.

Універсальне деко або деко для випікання

Обережно встановіть універсальне деко або деко для випікання до упору, скосом до дверцят приладу.

Форми для випікання

Найкраще підходять темні форми для випікання, виготовлені з металу.

Білі жерстяні форми, керамічні форми та скляні форми продовжують час випікання, і випічка підрум'янюється нерівномірно. Коли випікаєте у таких формах і використовуєте Верхнє/нижнє нагрівання, вставляйте форму на рівень 1.

Папір для випікання

Застосовуйте лише придатний до обраної температури папір для випікання. Намагайтеся відрізати папір врівень.

Заморожені продукти

Не використовуйте заморожені продукти, якщо вони дуже сильно покриті льодом. Видаліть лід зі страви.

Заморожені продукти попередньо пропечені частково нерівномірно. Нерівномірне підрум'янювання також зберігається після випікання.

Рекомендовані значення налаштування

У таблиці ви знайдете оптимальний вид нагрівання для різних видів хліба та булочок. Температура і тривалість випікання залежать від властивостей та кількості тіста. Тому вказана зона регулювання параметрів. Спочатку спробуйте випікати при нижчій температурі. При нижчій температурі випічка підрум'янюється більш рівномірно. Якщо виникне потреба, встановіть наступного разу більш високу температуру.

Вказівка: Час випікання не можна скоротити, встановивши більш високу температуру. Хліб або булочки виглядають зовні готовими, але не пропечені всередині.

Значення налаштування стосуються страв, що ставляться в холодну робочу камеру. Таким чином Ви заощадите до 20 відсотків енергії. Якщо Ви перед готуванням розігріваєте духову шафу, то час готування можна скоротити на кілька хвилин.

Для обраних страв потрібне попереднє розігрівання, воно зазначене у таблиці. Ставте страву та приладдя у робочу камеру лише після її розігріву. Деякі страви виходять краще, якщо їх випікати в кілька етапів. Це зазначено в таблиці.

Параметри для хлібного тіста чинні для приготування тіста як на деку для випікання, так і у прямокутній формі.

Якщо бажаєте випікати за власним рецептом, орієнтуйтеся на подібну випічку в таблиці.















Вийміть з робочої камери непотрібне приладдя та посуд. Таким чином Ви отримаєте оптимальний результат готування та заощадите до 20 відсотків енергії.

Увага!

Ніколи не лейте воду у гарячу робочу камеру і не ставте посуд з водою на дно робочої камери. Через зміну температури може пошкодитись емаль.

Види нагрівання, що використовуються:

-  4D-Гаряче повітря
-  Верхнє/нижнє нагрівання
-  Гриль з конвекцією
-  Гриль, велика площа нагрівання
-  Режим піци

Страва	Додаткові аксесуари	Рівень встановлення	Вид нагрівання	Температура, °C/рівень гриля	Тривалість, хв.
Хліб					
Білий хліб, 750 г	Універсальне деко або прямокутна форма	2		210-220* 180-190	10-15 25-35
Хліб із кількох видів борошна, 1,5 кг	Універсальне деко або прямокутна форма	2		210-220* 180-190	10-15 40-50
Хліб з зерна грубого помелу, 1 кг	Універсальне деко	2		210-220* 180-190	10-15 40-50
Лаваш	Універсальне деко	3		250-270	20-25
Булочки					
Булочка/багет, попередньо запечені	Універсальне деко	3		180-200	10-15
Булочки, солодкі, свіжі	Деко для випікання	3		170-190*	15-20
Булочки, солодкі, свіжі, 2 рівні	Універсальне деко + деко для випікання	3+1		150-170*	20-30
Булочки, свіжі	Деко для випікання	3		180-200	20-30
Багет, попередньо випечений, охолоджений	Універсальне деко	3		180-200	20-30
Булочки, заморожені					
Булочка/багет, попередньо запечені	Універсальне деко	3		180-200	10-15
Лужна випічка, дрібна випічка	Універсальне деко	3		180-200	20-25
Круасан, дрібна випічка	Універсальне деко	3		170-190	30-35
Тости					
Підсмаження тостів, 4 шт.	Решітка	3		190-210	10-15
Підсмаження тостів, 12 шт.	Решітка	3		230-250	10-15
Смаження тостів (без попереднього розігрівання)	Решітка	5		3	3-5

* попередньо розігріти

Піца, французький пиріг і пікантні пироги

Ваш прилад має чисельні види нагрівання для приготування піци, французький пиріг та пікантні пироги. В таблицях налаштування див. оптимальні налаштування для багатьох страв.

Також дотримуйтеся вказівок у розділі для сходження тіста.

Використовуйте лише оригінальне приладдя свого пристрою. Воно оптимально узгоджене з робочою камерою та режимами роботи.

Випікання у поєднанні з мікрохвильовим режимом

Якщо випікаєте у поєднанні з мікрохвильовим режимом, можна значно скоротити час приготування.

У комбінованому режимі можна використовувати звичайні форми для випікання з металу. Якщо між формою для випікання та решіткою утворюються іскри, перевірте, чи форма не забруднена ззовні. Змініть положення форми на решітці. Якщо це не допоможе, випікайте далі, вимкнувши мікрохвильовий режим. Тривалість випікання збільшується.

Якщо використовуєте форми з пластику, кераміки або скла, час випікання, наведений у таблицях

налаштування, скорочується. Пікантний пиріг присмажується знизу слабше.

Випікання у поєднанні з мікрохвильовим режимом можливе лише на одному рівні встановлення.

Рівні встановлення

Використовуйте зазначені рівні встановлення.

Випікання на одному рівні

Застосовуйте для випікання на одному рівні наступні рівні встановлення:

- висока випічка: рівень 2
- пласка випічка: рівень 3

Якщо ви використовуєте в якості виду нагрівання систему 4D-Гаряче повітря, то ви можете вибирати між рівнями 1, 2, 3 і 4.

Випікання на декількох рівнях одразу

Готуйте в режимі «4D-Гаряче повітря». Одночасно вставлена випічка на деко або у формі не повинна бути готовою одночасно.

Випікання на двох рівнях

- Універсальне деко: рівень 3
- Деко для випікання: рівень 1

- Форми на решітці
перша решітка: рівень 3
друга решітка: рівень 1

Випікання на чотирьох рівнях

- 4 решітки з папером для випікання
перша решітка: рівень 5
друга решітка: рівень 3
третя решітка: рівень 2
четверта решітка: рівень 1

Завдяки одночасному приготуванню страв можна заощадити до 45 відсотків енергії. Встановлюйте форми одна поруч з іншою або зміщено одна над одною у робочій камері.

Приладдя

Слідкуйте за тим, щоб завжди використовувати відповідне приладдя і правильного його встановлювати.

Решітка

Встановіть решітку маркуванням «Microwave» до дверцят приладу, а вигином - донизу. Завжди ставте посуд та форми на решітку.

Універсальне деко або деко для випікання

Обережно встановіть універсальне деко або деко для випікання до упору, скосом до дверцят приладу.

Використовуйте для піци з великою кількістю начинки універсальне деко.

Форми для випікання

Найкраще підходять темні форми для випікання, виготовлені з металу.

Білі жерстяні форми, керамічні форми та скляні форми продовжують час випікання, і випічка підрум'янюється нерівномірно. Коли випікаєте у таких формах і використовуєте Верхнє/нижнє нагрівання, вставляйте форму на рівень 1.

Папір для випікання

Застосовуйте лише придатний до обраної температури папір для випікання. Намагайтеся відрізати папір врівень.

Заморожені продукти

Не використовуйте заморожені продукти, якщо вони дуже сильно покриті льодом. Видаліть лід зі страви.

Заморожені продукти попередньо пропечені частково нерівномірно. Неріномірне підрум'янювання також зберігається після випікання.

Рекомендовані значення налаштування

У таблиці ви знайдете оптимальний вид нагрівання для різних страв. Температура і тривалість випікання залежать від властивостей та кількості тіста. Тому вказана зона регулювання параметрів. Спочатку спробуйте випікати при нижчій температурі. При нижчій температурі випічка підрум'янюється більш рівномірно. Якщо виникне потреба, встановіть наступного разу більш високу температуру.

Вказівка: Час випікання не можна скоротити, встановивши більш високу температуру. Страва виглядає зовні готовою, але не пропеченою всередині.



Значення налаштування стосуються страв, що ставляться в холодну робочу камеру. Таким чином Ви заощадите до 20 відсотків енергії. Якщо Ви перед готуванням розігріваєте духову шафу, то час готування можна скоротити на кілька хвилин.

Для обраних страв потрібне попереднє розігрівання, воно зазначене у таблиці. Ставте страву та приладдя у робочу камеру лише після її розігріву.

Якщо бажаєте випікати за власним рецептом, орієнтуйтеся на подібну випічку в таблиці.

Вийміть з робочої камери непотрібне приладдя та посуд. Таким чином Ви отримаєте оптимальний результат готування та заощадите до 20 відсотків енергії.

Види нагрівання, що використовуються:

-  4D-Гаряче повітря
-  Верхнє/нижнє нагрівання
-  Режим піци

Страва	Приладдя/посуд	Рівень встановлення	Вид нагрівання	Температура, °C	Потужність мікрохвиль, ват	Тривалість, хв.
Піца						
Піца, свіжі інгредієнти	Деко для випікання	3		200-220	-	25-35
Піца, свіжа, 2 рівні	Універсальне деко + деко для випікання	3+1		180-200	-	35-45
Піца, свіжа, тонкий корж	Форма для піци	2		250-270	-	20-25
Піца, свіжа, тонкий корж	Форма для піци	2		220-230	-	20-30
Піца, охолоджена	Решітка	3		190-210	-	10-15
Піца, заморожена						
Піца, на тонкому тісті, 1 шт.	Решітка	3		190-210	-	15-20
Піца, на тонкому тісті, 1 шт.	Універсальне деко	2		210-230	90	10-20
Піца, на тонкому тісті 2 шт.	Універсальне деко + решітка	3+1		190-210	-	20-25
Піца, на пухкому тісті 1 шт.	Решітка	3		180-200	-	20-25
Піца, на пухкому тісті 1 шт.	Універсальне деко	2		180-200	90	15-25
Піца, на пухкому тісті, 2 шт.	Універсальне деко + решітка	3+1		190-210	-	20-30
Піца-багет	Решітка	3		200-220	-	15-20

* попередньо розігріти

Страва	Приладдя/посуд	Рівень встановлення	Вид нагрівання	Температура, °C	Потужність мікрохвиль, ват	Тривалість, хв.
Піца-багет, 2 шт.	Універсальне деко	2		180-200	90	10-20
Міні-піци	Універсальне деко	3		180-200	-	15-20
Міні-піци, 9 шт.	Універсальне деко	2		210-230	90	10-20
Міні-піци, Ø7 см, 4 рівні	4 решітки	5+3+2+1		180-200*	-	20-30

Пікантні пироги та французький пиріг

Пікантні формові пироги	Рознімна форма Ø28 см	2		170-190	-	55-65
Пікантні формові пироги	Рознімна форма Ø28 см	1		180-200	90	35-40
Французький пиріг кіш	Форма для тартів, з чорної бляхи	3		190-210	-	30-40
Французька піца фламкухен	Універсальне деко	3		260-280*	-	10-15
Кулебяка	Форма для запіканок	2		190-200	-	30-45
Пиріжки з тунцем	Універсальне деко	3		180-190	-	30-45
Турецький пиріг (бьорек)	Універсальне деко	1		200-220*	-	20-30

* попередньо розігріти

Запіканка і суфле

Ваш прилад має чисельні види нагрівання для приготування запіканок та суфле. В таблицях налаштування див. оптимальні налаштування для багатьох страв.

Використовуйте лише оригінальне приладдя свого пристрою. Воно оптимально узгоджене з робочою камерою та режимами роботи.

Приготування з мікрохвильовим режимом

Якщо готуєте лише з мікрохвильовим режимом або у поєднанні з мікрохвильовим режимом, час приготування може значно скоротитися.

Застосовуйте лише термостійкий посуд, придатний для роботи у мікрохвильовій пічці. Дотримуйтесь вказівок щодо посуду, придатного для мікрохвиль. → "Режим мікрохвиль" на сторінці 20

Зніміть обгортку з готової страви. У посуді, який придатний для використання у мікрохвильовій печі, такі страви готуватимуться швидше та рівномірніше.

Рівні встановлення

Використовуйте завжди зазначені рівні встановлення.

Можна готувати на одному рівні у формах або з універсальним деком.

■ Форми на решітці: рівень 2

■ Універсальне деко: рівень 3

Суфле можна також готувати на водяній бані в універсальному деко. Вставте для цього універсальне деко на рівень 2.

Завдяки одночасному приготуванню страв можна заощадити до 45 відсотків енергії. Поставте форми поруч одна з одною в робочу камеру.

Приладдя

Слідкуйте за тим, щоб завжди використовувати відповідне приладдя і правильного його встановлювати.

Решітка

Встановіть решітку маркуванням «Microwave» до дверцят приладу, а вигином - донизу. Завжди ставте посуд та форми на решітку.

Універсальне деко

Обережно встановіть універсальне деко до упору, скосом до дверцят приладу.

Посуд

Застосовуйте для приготування запіканок широкий плаский посуд. У вузькому високому посуді приготування цих страв потребує більше часу, і зверху вони будуть більш рум'яними.

Рекомендовані значення налаштування

У таблиці ви знайдете оптимальний вид нагрівання для різних видів запіканок та суфле. Температура і тривалість готування залежать від кількості і рецепту. Стан готовності запіканки залежить від її висоти та розміру посуду. Тому вказана зона регулювання параметрів. Спочатку спробуйте випікати за нижчої температури. При нижчій температурі випічка підрум'янюється більш рівномірно. Якщо виникне потреба, встановіть наступного разу вищу температуру.

Вказівка: Час готування не можна скоротити вищою температурою. Запіканка або суфле матиме ззовні готовий вигляд, але всередині буде сирого.













Значення налаштування стосуються страв, що ставляться в холодну робочу камеру. Таким чином ви заощадите до 20 відсотків енергії. Якщо Ви перед готуванням розігріваєте духову шафу, то час готування можна скоротити на кілька хвилин.

Якщо бажаєте готувати за власним рецептом, орієнтуйтеся на подібну страву в таблиці.

Вийміть з робочої камери непотрібне приладдя та посуд. Таким чином ви отримаєте оптимальний результат приготування і заощадите до 20 відсотків енергії.

Види нагрівання, що використовуються:

-  4D-Гаряче повітря
-  Верхнє/нижнє нагрівання
-  Гриль з конвекцією
-  Режим піци

Страва	Приладдя/посуд	Рівень установлення	Вид нагрівання	Температура, °C	Потужність мікрохвиль, Вт	Тривалість, хв
Запіканка, пікантна, з готових інгредієнтів	Форма для запіканок	2		200-220	-	30-50
Запіканка, пікантна, з готових інгредієнтів	Форма для запіканок	2		150-170	360	20-30
Запіканка, солодка	Форма для запіканок	2		170-190	-	40-60
Запіканка, солодка	Форма для запіканок	2		150-170	360	20-30
Лазанья, свіжа, 1 кг	Форма для запіканок	2		160-180	-	50-60
Лазанья, свіжа, 1 кг	Форма для запіканок	2		180-200	360	20-30
Лазанья, заморожена, 400 г	Решітка	2		190-210	-	30-35
Лазанья, заморожена, 400 г	Відкритий посуд	2		200-210	180	20-25
Запіканка з картоплі, сирі інгредієнти, 4 см заввишки	Форма для запіканок	2		160-190	-	50-70
Запіканка з картоплі, сирі інгредієнти, 4 см заввишки	Форма для запіканок	2		170-190	360	20-25
Запіканка з картоплі, сирі інгредієнти, 4 см заввишки, 2 рівні	Форма для запіканок	3+1		150-170	-	60-80
Суфле	Форма для запіканок	2		160-180*	-	35-45
Суфле	Порційні формочки	2		170-190	-	65-75

* Попереднє розігрівання

Птиця

У приладу є різні види нагрівання для приготування птиці. В таблицях налаштування див. оптимальні налаштування для деяких страв.

Смаження на решітці

Смаження на решітці особливо підходить для великої птиці або кількох шматків одночасно.

Вставте решітку за маркуванням «Microwave» до дверцят приладу та вигином вниз на відповідному рівні встановлення. Додатково вставте універсальне деко скошеною крайкою до дверцят приладу на рівень встановлення знизу.

Залежно від розміру та виду птиці додайте до ½ л води в універсальне деко. Збирається жир, що скапує. З цієї підливки можна приготувати соус. Також при цьому утворюється менше диму, і робоча камера залишається чистою.

Смаження у посуді

Використовуйте лише той посуд, який придатний для духової шафи. Перевірте, чи увійде Ваш посуд у робочу камеру.

Краще використовувати скляний посуд. Ставте гарячий скляний посуд на суху підставку. Якщо підставка волога або холодна, скло може тріснути.

Блискач жаровня з високоякісної сталі або алюмінію віддзеркалює теплоту, як дзеркало, і придатна лише умовно. Птиця готується повільніше та менше підсмажується. Встановлюйте вищу температуру та/або триваліший час готування.

Зверніть увагу на дані виробника до посуду для смаження.

Відкритий посуд

Для смаження птиці використовуйте краще за все високу форму. Поставте форму на решітку. Якщо немає придатного посуду, використовуйте універсальне деко.

Закритий посуд

Робоча камера залишається при приготуванні у закритому посуді значно чистішою. Слідкуйте за тим, щоб кришка була правильно встановлена та добре закривалася. Поставте посуд на решітку.

При відкриванні кришки після приготування може виходити дуже гаряча пара. Підніміть кришку позаду, щоб гаряча пара могла відходити подалі від тіла.

Птиця може стати також хрусткою у закритій жаровні. Для цього використовуйте жаровню зі скляною кришкою і встановлюйте вищу температуру.

Смаження у поєднанні з мікрохвильовим режимом

Птиця готується краще у режимі, комбінованому з мікрохвильовим. Таким чином час приготування значно скорочується.

В нестандартному режимі тривалість приготування при смаженні у поєднанні з мікрохвильовим режимом визначається за загальною вагою.

Порада: Якщо кількість продуктів інша, ніж зазначено у таблиці налаштування, скористайтеся основним правилом: подвійна кількість відповідає приблизно подвоєній тривалості.

Застосовуйте лише термостійкий посуд, придатний для роботи у мікрохвильовій пічці. Форми для смаження із металу або римський горщик придатні для смаження без мікрохвиль. Дотримуйтесь вказівок щодо посуду, придатного для мікрохвиль. → "Режим мікрохвиль" на сторінці 20

Готування на грилі

Під час готування на грилі дверцята приладу мають бути зачинені. Забороняється готувати на грилі з відчиненими дверцятами приладу.

Установіть решітку на вказаному рівні так, щоб маркування «Microwave» знаходилося з боку дверцят приладу, а вигин був спрямований донизу. Окрім того, установіть універсальне деко навскісною крайкою до дверцят приладу принаймні на одному рівні нижче. Жир, що стікатиме, буде вловлюватися.

Для готування на грилі рекомендується вибирати шматки приблизно однакової товщини та ваги. У такому випадку вони підсмажуватимуться рівномірно та зберігатимуть приємну соковитість. Покладіть шматки підсмажуваного продукту просто на решітку.

Перевертайте шматки, що смажаться, за допомогою спеціальних щипців. Якщо штрикати м'ясо виделкою, з нього витече сік, і воно висохне.

Вказівки

- Нагрівальні елементи гриля постійно вмикаються та вимикаються, це нормально. Частота ввімкнення та вимкнення залежить від вибраного рівня нагрівання.
- Під час готування на грилі може виділятися дим.

Термометр для смаження

Завдяки термометру можливе найточніше готування. Ознайомтеся з важливими вказівками щодо застосування термометра у відповідному розділі. Там наведені настанови щодо встановлення термометра, можливі види нагрівання та інша інформація.

→ "Термометр" на сторінці 22

Рекомендовані значення налаштування

У таблиці ви знайдете оптимальний вид нагрівання для птиці. Температура й тривалість приготування залежать від кількості, властивостей та температури продуктів. Тому вказана зона регулювання параметрів. Спочатку спробуйте випікати за нижчої температури. Якщо виникне потреба, встановіть наступного разу вищу температуру.

Параметри діють для встановлення нефаршированої готової до випікання птиці при температурі щойно з

холодильника у холодну робочу камеру. Таким чином ви заощадите до 20 відсотків енергії. Якщо Ви перед готуванням розігріваєте духову шафу, то час готування можна скоротити на кілька хвилин.

У таблиці наведено дані для птиці з рекомендованою вагою. Якщо потрібно приготувати важчу птицю, у будь-якому випадку застосовуйте низькі температурні установки. Для кількох шматків орієнтуйтеся на вагу найважчого шматка для визначення тривалості приготування. Окремі частини повинні бути приблизно одного розміру.

Загальне правило: чим більше птиця, тим нижче повинна бути температура та тим довше слід готувати страву.

Переверніть птицю прибл. через 1/2 до 2/3 зазначеного часу.





Вказівка: Застосовуйте лише придатний до обраної температури папір для випікання. Намагайтеся відрізати папір врівень.

Поради

- Качку або гусака проколите під крильцями. Так буде стікати жир.
- Надріжте шкірку качинового філе. Не перевертайте качине філе.
- Якщо перевертаєте птицю, слідкуйте за тим, щоб спочатку внизу була сторона філе або сторона шкірки.
- Птиця буде особливо хрусткою, якщо під кінець смаження намастити її вершковим маслом, водою із сіллю або апельсиновим соком.

Вийміть з робочої камери непотрібне приладдя та посуд. Таким чином ви отримаєте оптимальний результат приготування і заощадите до 20 відсотків енергії.

Види нагрівання, що використовуються:

-  4D-Гаряче повітря
-  Верхнє/нижнє нагрівання
-  Гриль з конвекцією
-  Гриль, велика площа нагрівання
-  Режим піци

Страва	Приладдя/посуд	Рівень установле ння	Вид нагріван ня	Температура, °C/ режим гриля	Потужність мікрохвиль, Вт	Триваліст ь, хв
Курча						
Курча, 1 кг	Решітка	2		200-220	-	60-70
Курча, 1 кг	Закритий посуд	2		230-250	360	25-35
Філе грудинки курчати, по 150 г (гриль)	Решітка	4		3*	-	15-20
Філе грудинки курчати, 2 шт. по 150 г (гриль)	Відкритий посуд	2		190-210	180	25-30
Дрібні шматочки курчати, по 250 г	Решітка	3		220-230	-	30-35
Дрібні шматочки курчати, 4 шт. по 250 г	Відкритий посуд	2		190-210	360	20-30
Курячі палички або нагеті, заморожені	Універсальне деко	3		190-210	-	20-25
Курячі палички або нагеті, заморожені 250 г	Універсальне деко	2		190-210	360	10-15

* Попередньо розігрівайте протягом 5 хв

Страва	Приладдя/посуд	Рівень установлення	Вид нагрівання	Температура, °C/ режим гриля	Потужність мікрохвиль, Вт	Тривалість, хв
Пулярка, 1,5 кг	Решітка	2		200-220	-	70-90
Пулярка, 1,5 кг	Закритий посуд	2		210-230	360	30
					180	15-25
Качка та гуска						
Качка, 2 кг	Решітка	2		180-200	-	90-110
Качка, 2 кг	Решітка	2		170-190	180	60-80
Качине філе, по 300 г	Решітка	3		230-250	-	25-30
Гуска, 3 кг	Решітка	2		160-180	-	120-150
Гуска, 3 кг	Решітка	2		170-190	180	80-90
Стегно гуски, по 350 г	Решітка	2		210-230	-	40-50
Стегно гуски, по 350 г	Решітка	2		170-190	180	30-40
Індичка						
Молода індичка, 2,5 кг	Решітка	2		180-200	-	70-90
Молода індичка, 2,5 кг	Решітка	2		170-190	180	60-80
Філе індички, без кістки, 1 кг	Закритий посуд	2		240-260	-	80-100
Верхня частина стегна індички, з кісткою, 1 кг	Решітка	2		180-200	-	80-100
Верхня частина стегна індички, з кісткою, 1 кг	Закритий посуд	2		210-230	360	45-50
* Попередньо розігрівайте протягом 5 хв						

М'ясо

У приладу є різні види нагрівання для приготування риби. В таблицях налаштування див. оптимальні налаштування для багатьох страв.

Смаження і тушкування

Якщо страва нежирна, намастіть її жиром або обкладіть її стрічками жиру.

Розріжте шкірку навхрест. Якщо перевертаєте печеню, слідкуйте за тим, щоб спочатку внизу була шкірка.

Коли смаження буде готова, слід залишити його ще протягом 10 хвилин у вимкненій зачиненій робочій камері. Завдяки цьому краще розподіляється м'ясний сік. При потребі оберніть печеню у алюмінієву фольгу. Вказаний у таблиці час приготування не враховує час, коли страва досягає у вимкненій духовій шафі.

Смаження на решітці

На решітці м'ясо з усіх боків стане особливо хрумким.

Залежно від розміру та виду м'яса додайте до ½ л води в універсальне деко. Жир та сік, що утворюються під час смаження, будуть стікати у глибоку ємність. З цієї підливки можна приготувати соус. Також при цьому утворюється менше диму і робоча камера залишається чистою.

Вставте решітку за маркуванням «Microwave» до дверцят приладу та вигином вниз на відповідному рівні встановлення. Додатково вставте універсальне деко скошеною крайкою до дверцят приладу на рівень встановлення знизу.

Смаження і тушкування у посуді

Смаження і тушкування у посуді зручніше. Печеню з посудом простіше виймати з робочої камери і готувати соус безпосередньо у посуді.

Використовуйте лише той посуд, який придатний для духової шафи. Перевірте, чи увійде Ваш посуд у робочу камеру.

Краще використовувати скляний посуд. Ставте гарячий скляний посуд на суху підставку. Якщо підставка волога або холодна, скло може тріснути.

До нежирного м'яса додайте трохи рідини. У скляному посуді дно повинно бути вкритим прибіл. на ½ см.

Кількість рідини залежить від виду м'яса та матеріалу посуду, а також від того, чи використовується кришка. Для приготування м'яса у емальованій жаровні або з темного металу необхідно дещо більше рідини, ніж для запікання у скляному посуді.

Під час смаження рідина випаровується. За потребою долийте обережно рідини.

Блискач жаровня з високоякісної сталі або алюмінію віддзеркалює теплоту, як дзеркало, і придатна лише умовно. М'ясо готується повільніше та менше підсмажується. Встановлюйте вищу температуру та/або триваліший час готування.

Зверніть увагу на дані виробника до посуду для смаження.

Відкритий посуд

Для смаження м'яса використовуйте краще за все високу форму. Поставте форму на решітку. Якщо немає придатного посуду, використовуйте універсальне деко.

Закритий посуд

Робоча камера залишається при приготуванні у закритому посуді значно чистішою. Слідкуйте за тим,

щоб кришка була правильно встановлена та добре закривалася. Поставте посуд на решітку.

Відстань між м'ясом та кришкою повинна складати мінімум 3 см. М'ясо може піднятися.

При відкриванні кришки після приготування може виходити дуже гаряча пара. Підніміть кришку позаду, щоб гаряча пара могла відходити подалі від тіла.

Для тушкування попередньо підсмажте м'ясо. Додайте до неї воду, вино, оцет або щось подібне. Дно посуду повинно бути вкрите приблизно на 1–2 см.

Під час смаження рідина випаровується. За потребою долийте обережно рідини.

м'ясо може стати також хрустким у закритій жаровні. Для цього використовуйте жаровню зі скляною кришкою і встановлюйте вищу температуру.

Смаження у поєднанні з мікрохвильовим режимом

Певні страви можна готувати у поєднанні з мікрохвильовим режимом. Таким чином час приготування значно скорочується.

В нестандартному режимі тривалість приготування при смаженні у поєднанні з мікрохвильовим режимом визначається за загальною вагою.

Порада: Якщо кількість продуктів інша, ніж зазначено у таблиці налаштування, скористайтеся основним правилом: подвійна кількість відповідає приблизно подвоєній тривалості.

Застосовуйте лише термостійкий посуд, придатний для роботи у мікрохвильовій пічці. Форми для смаження із металу або римський горщик придатні для смаження без мікрохвиль. Дотримуйтеся вказівок щодо посуду, придатного для мікрохвиль. → *"Режим мікрохвиль"* на сторінці 20

Увага!

Якщо використовуєте рукав для випікання, закривайте його не металевими кліпсами. Використовуйте нитки для готування. Не використовуйте металеві стрижні для готування голубців. Це може призвести до утворення іскор.

Готування на грилі

Під час готування на грилі дверцята приладу мають бути зачинені. Забороняється готувати на грилі з відчиненими дверцятами приладу.

Установіть решітку на вказаному рівні так, щоб маркування «Microwave» знаходилося з боку дверцят приладу, а вигин був спрямований донизу. Окрім того, установіть універсальне деко навскісною крайкою до дверцят приладу принаймні на одному рівні нижче. Жир, що стікатиме, буде вловлюватися.

Для готування на грилі рекомендується вибирати шматки приблизно однакової товщини та ваги. У такому випадку вони підсмажуватимуться рівномірно та зберігатимуть приємну соковитість. Покладіть шматки підсмажуваного продукту просто на решітку.

Перевертайте шматки, що смажаться, за допомогою спеціальних щипців. Якщо штрикати м'ясо виделкою, з нього витече сік, і воно висохне.

Соліть страву, приготовану на грилі, тільки після готування. Сіль витягує воду з м'яса.

Вказівки

- Нагрівальні елементи гриля постійно вмикаються та вимикаються, це нормально. Частота ввімкнення та вимкнення залежить від вибраного рівня нагрівання.
- Під час готування на грилі може виділятися дим.

Термометр для смаження

Завдяки термометру можливе найточніше готування. Ознайомтеся з важливими вказівками щодо застосування термометра у відповідному розділі. Там наведені настанови щодо встановлення термометра, можливі види нагрівання та інша інформація.
→ *"Термометр"* на сторінці 22

Рекомендовані значення налаштування

У таблиці ви знайдете оптимальний вид нагрівання для різноманітних м'ясних страв. Температура й тривалість приготування залежать від кількості, властивостей та температури продуктів. Тому вказана зона регулювання параметрів. Спочатку спробуйте випікати за нижчої температури. Якщо виникне потреба, встановіть наступного разу вищу температуру.

Параметри дійсні для встановлення м'яса, щойно вийнятого з холодильника, у холодну робочу камеру. Таким чином ви заощадите до 20 відсотків енергії. Якщо Ви перед готуванням розігріваєте духову шафу, то час готування можна скоротити на кілька хвилин.

У таблиці наведено дані для шматків смажені з рекомендованою вагою. У кожному разі застосовуйте низькі температурні установки, якщо Ви хочете просмажити важкий шматок. Для кількох шматків орієнтуйтеся на вагу найважчого шматка для визначення тривалості приготування. Окремі частини повинні бути приблизно одного розміру.

Загальне правило: чим більше смаження, тим нижче повинна бути температура та тим довше слід готувати страву.

























Перевертайте смажену їжу і продукти, що готуються на грилі через прибл. 1/2 до 2/3 зазначеного часу.

Якщо бажаєте готувати за власним рецептом, орієнтуйтеся на подібну страву. Додаткову інформацію див. у порадах до смаження, тушкування та приготування на грилі у кінці таблиці налаштувань.

Вийміть з робочої камери непотрібне приладдя та посуд. Таким чином ви отримаєте оптимальний результат приготування і заощадите до 20 відсотків енергії.

Види нагрівання, що використовуються:

-  4D-Гаряче повітря
-  Верхнє/нижнє нагрівання
-  Гриль з конвекцією
-  Гриль, велика площа нагрівання
-  мікрохвильовий режим

Страва	Приладдя/посуд	Рівень установлення	Вид нагрівання	Температура, °C/режим гриля	Потужність мікрохвиль, Вт	Тривалість, хв
Свинина						
Смажена свинина без сала, наприклад ошийок, 1,5 кг	Відкритий посуд	2		180-190	-	110-130
Смажена свинина без сала, наприклад ошийок, 1,5 кг	Закритий посуд	2		220-240	360	55-65
Смажена свинина із салом, наприклад лопатка, 2 кг	Решітка	2		190-200	-	130-140
Печеня зі свинячого філе, 1,5 кг	Відкритий посуд	2		220-230	-	70-80
Печеня зі свинячого філе, 1,5 кг	Закритий посуд	2		230-240	90	50-60
Свиняче філе, 400 г	Решітка	3		220-230	-	20-25
Копчена свинина на кістці, 1 кг (з додаванням невеликої кількості води)	Закритий посуд	2		210-230	-	70-90
Копчена свинина на кістці, 1 кг	Відкритий посуд	2		-	360	40-50
Стейки зі свинини, 2 см завтовшки	Решітка	5		2	-	16-20
Свинячі медальйони, 3 см завтовшки (попередньо розігрівати протягом 5 хв)	Решітка	5		3*	-	8-12
Яловичина						
Яловиче філе, середнього ступеня просмаження, 1 кг	Решітка	2		210-220	-	40-50
Яловиче філе, середнього ступеня просмаження, 1 кг	Закритий посуд	2		240-260	90	30-40
Тушкована яловичина, 1,5 кг	Закритий посуд	2		200-220	-	130-160
Ростбіф, середнього ступеня просмаження, 1,5 кг	Решітка	2		220-230	-	60-70
Ростбіф, середнього ступеня просмаження, 1,5 кг	Відкритий посуд	2		240-260	180	30-40
Стейк, 3 см завтовшки, середнього ступеня просмаження (без попереднього розігрівання)	Решітка	3		3	-	15-20
Бургер, 3–4 см заввишки	Решітка	4		3	-	25-30
Телятина						
Теляча печеня, 1,5 кг	Відкритий посуд	2		160-170	-	100-120
Теляча печеня, 1,5 кг	Закритий посуд	2		200-210	90	70-80
Теляча гомілка, 1,5 кг	Відкритий посуд	2		200-210	-	100-120
Теляча гомілка, 1,5 кг	Відкритий посуд	2		200-220	180	30
					90	30-40
Ягнятина						
Стегно ягняти без кістки, середнього ступеня просмаження, 1,5 кг	Відкритий посуд	2		170-190	-	50-80
Стегно ягняти без кістки, середнього ступеня просмаження, 1,5 кг	Закритий посуд	2		240-260	360	30
					180	35-40
Сідло ягняти з кістками**	Решітка	2		180-190	-	40-50
* Попереднє розігрівання						
** Без перевертання						

Страва	Приладдя/посуд	Рівень установлення	Вид нагрівання	Температура, °C/режим гриля	Потужність мікрохвиль, Вт	Тривалість, хв
Сідло ягняти з кістками, 1 кг**	Відкритий посуд	2		190-210	90	30-40
Ягняча котлета	Решітка	3		3	-	12-16
Ковбаски на грилі	Решітка	4		3	-	10-15

М'ясні страви

М'ясний рулет, 1 кг	Відкритий посуд	2		170-180	-	60-70
М'ясний рулет, 1 кг + 20 мл води	Відкритий посуд	2		170-190	360	30-40

* Попереднє розігрівання

** Без перевертання

Поради для смаження та тушкування

Робоча камера сильно забруднена.	Готуйте продукти у закритій жаровні при високій температурі або використовуйте деко для гриля. Якщо використовуєте деко для гриля, отримаєте оптимальний результат запікання. Можна додатково купити деко для гриля як спеціальне приладдя.
Печеня сильно темна і шкірка місцями пригоріла та/або печеня сильно суха.	Перевірте рівень установлення та температуру. Обирайте наступного разу нижчу температуру і скорочуйте при потребі тривалість смаження.
Скоринка сильно тонка.	Збільште температуру або після закінчення смаження увімкніть режим гриля на короткий час.
Печеня має гарний вигляд, але соус підгорів.	Наступного разу користуйтеся посудом для печені меншого розміру та при потребі додайте більше рідини.
Печеня має гарний вигляд, але соус надто світлий та водянистий.	Наступного разу користуйтеся посудом для печені більшого розміру та при потребі додавайте менше рідини.
При тушкуванні м'ясо пригорає.	Посуд для смаження і кришка повинні відповідати один одному і добре закриватися. Зменшіть температуру і додайте при потребі під час тушкування ще рідини.
Печеня не просмажуються у середині.	Розріжте печеню. Приготуйте соус у посуді для смаження і покладіть шматки м'яса в соус. М'ясо доводьте до готовності тільки за допомогою мікрохвильового режиму.

Риба

У приладу є різні види нагрівання для приготування риби. В таблицях налаштування див. оптимальні налаштування для багатьох страв.

Цілу рибу перевертати не потрібно. Покладіть цілу тушку риби спинкою догори у робочу камеру так, щоб спинні плавники були зверху. Аби рибина добре лежала, покладіть їй у живіт розрізану картоплину або маленьку жаростійку посудину.

Чи готова риба, можна визначити, якщо спинні плавці можна легко відокремити.

Смаження та готування на грилі

Установіть решітку на вказаному рівні так, щоб маркування «Microwave» знаходилося з боку дверцят приладу, а вигин був спрямований донизу. Окрім того, установіть універсальне деко навскісною крайкою до дверцят приладу принаймні на одному рівні нижче.

Залежно від розміру та виду риби налейте в універсальне деко до ½ л води. Волога, яка стікатиме, буде вловлюватися. Виділятиметься менше диму, і робоча камера буде чистішою.

Під час готування на грилі дверцята приладу мають бути зачинені. Забороняється готувати на грилі з відчиненими дверцятами приладу.

Для готування на грилі рекомендується вибирати шматки приблизно однакової товщини та ваги. У такому випадку вони підсмажуватимуться рівномірно та

зберігатимуть приємну соковитість. Покладіть шматки підсмажуваного продукту просто на решітку.

Перевертайте шматки, що смажаться, за допомогою спеціальних щипців. Якщо штрикати в рибу виделкою, з неї витече сік, і вона висохне.

Вказівки

- Нагрівальні елементи гриля постійно вмикаються та вимикаються, це нормально. Частота ввімкнення та вимкнення залежить від вибраного рівня нагрівання.
- Під час готування на грилі може виділятися дим.

Смаження і тушкування у посуді

Використовуйте лише той посуд, який придатний для духової шафи. Перевірте, чи увійде Ваш посуд у робочу камеру.

Краще використовувати скляний посуд. Ставте гарячий скляний посуд на суху підставку. Якщо підставка волога або холодна, скло може тріснути.

Блискач жаровня з високоякісної сталі або алюмінію віддзеркалює теплоту, як дзеркало, і придатна лише умовно. Риба готується повільніше та менше підсмажується. Встановлюйте вищу температуру та/або триваліший час готування.

Зверніть увагу на дані виробника до посуду для смаження.

Відкритий посуд

Для приготування цілої риби краще всього використовуйте високу форму для смаження. Поставте

форму на решітку. Якщо немає придатного посуду, використовуйте універсальне деко.

Закритий посуд

Робоча камера залишається при приготуванні у закритому посуді значно чистішою. Слідкуйте за тим, щоб кришка була правильно встановлена та добре закривалася. Поставте посуд на решітку.

Додайте для тушкування до риби дві-три столових ложки води та трохи лимонного соку або оцту.

При відкриванні кришки після приготування може виходити дуже гаряча пара. Підніміть кришку позаду, щоб гаряча пара могла відходити подалі від тіла.

Риба може стати також хрусткою у закритій жаровні. Для цього використовуйте жаровню зі скляною кришкою і встановлюйте вищу температуру.

Тушкування з мікрохвильовим режимом

Також можна тушувати рибу у мікрохвильовому режимі.

Використовуйте для цього закритий посуд, придатний до мікрохвиль, або візьміть для накривання тарілку або спеціальну плівку для мікрохвильового режиму. Дотримуйтесь вказівок щодо посуду, придатного для мікрохвиль. → "Режим мікрохвиль" на сторінці 20

Власний смак зберігається і можна ощадливо використовувати сіль та приправи. Для цілої рибини додавайте від однієї до трьох столових ложок води або лимонного соку.

Після приготування залишайте рибу ще на 2–3 хвилин для повного вирівнювання температури.

Зніміть обгортку з готової страви. У посуді, який придатний для використання у мікрохвильовій печі, такі страви готуватимуться швидше та рівномірніше.

Термометр для смаження

Завдяки термометру можливе найточніше готування. Ознайомтеся з важливими вказівками щодо застосування термометра у відповідному розділі. Там наведені настанови щодо встановлення термометра,

можливі види нагрівання та інша інформація. → "Термометр" на сторінці 22

Рекомендовані значення налаштування

У таблиці ви знайдете оптимальний вид нагрівання для рибних страв. Температура й тривалість приготування залежать від кількості, властивостей та температури продуктів. Тому вказана зона регулювання параметрів. Спочатку спробуйте випікати за нижчої температури. Якщо виникне потреба, встановіть наступного разу вищу температуру.

Параметри дійсні для встановлення риби, щойно вийнятої з холодильника, у холодну робочу камеру. Таким чином ви заощадите до 20 відсотків енергії. Якщо Ви перед готуванням розігріваєте духову шафу, то час готування можна скоротити на кілька хвилин.

У таблиці наведено дані для риби з рекомендованою вагою. Якщо потрібно приготувати важчу рибу, у кожному разі застосовуйте низькі температурні установки. Для кількох рибин орієнтуйтеся на вагу найважчої рибини для визначення тривалості приготування. Окремі рибини повинні бути приблизно одного розміру.





Загальне правило: чим більше риба, тим нижче повинна бути температура та тим довше слід готувати страву.







Перевертайте рибу, що не розташована спинкою догори, через прибіл. 1/2 до 2/3 зазначеного часу.

Вказівка: Застосовуйте лише придатний до обраної температури папір для випікання. Намагайтеся відрізати папір врівень.

Вийміть з робочої камери непотрібне приладдя та посуд. Таким чином ви отримаєте оптимальний результат приготування і заощадите до 20 відсотків енергії.











Види нагрівання, що використовуються:

-  Верхнє/нижнє нагрівання
-  Гриль з конвекцією
-  Гриль, велика площа нагрівання
-  мікрохвильовий режим

Страва	Приладдя/посуд	Рівень установлення	Вид нагрівання	Температура, °C / рівень нагрівання	Потужність мікрохвиль, Вт	Тривалість, хв
Риба, на грилі, ціла, 300 г, наприклад форель	Решітка	2		170-190	-	20-30
Риба, на грилі, ціла, 300 г, наприклад форель	Решітка	3		2	90	15-20
Риба, тушкована, ціла 300 г, наприклад форель	Закритий посуд	2		-	600	3
					360	2-7
Риба, на грилі, ціла, 1,5 кг, наприклад лосось	Решітка	2		170-190	-	30-40
Риба, на грилі, ціла, 1,5 кг, наприклад лосось	Відкритий посуд	2		230-250	360	30-40
Риба, тушкована, ціла 1,5 кг, наприклад лосось	Закритий посуд	2		-	600	10
					360	10-15

* Попереднє розігрівання

**Знизу підставити на рівень установлення 2 універсальне деко

Страва	Приладдя/посуд	Рівень установлення	Вид нагрівання	Температура, °C / рівень нагрівання	Потужність мікрохвиль, Вт	Тривалість, хв
Рибне філе						
Рибне філе, без панірування, на грилі	Решітка	4		1*	-	15-25
Рибне філе, без панірування, тушковане, 400 г	Закритий посуд	2		-	600	4
					360	5-15
Рибні котлети						
Рибні котлети, 3 см завтовшки**	Решітка	4		3	-	10-20
Риба, заморожена						
Риба, ціла 300 г, наприклад форель	Закритий посуд	2		-	600	5
					360	7-12
Рибне філе, без панірування	Закритий посуд	2		210-230	-	20-30
Рибне філе, без панірування, 400 г	Закритий посуд	2		-	600	10-15
Рибне філе, запечене	Решітка	2		200-220	-	45-60
Рибне філе, запечене, 400 г	Відкритий посуд	2		3	360	15-20
Рибні палички (час від часу перевертати)	Універсальне деко	3		200-220	-	20-30
Рибні страви						
Рибний паштет (терін), 1000 г	Форма для теріну	2		-	360	20-25
* Попереднє розігрівання						
**Знизу підставити на рівень установлення 2 універсальне деко						

Овочі і гарнір

Тут ви знайдете дані для приготування овочів на грилі, картоплі та напівфабрикатів з картоплі глибокого замороження.

Вийміть з робочої камери непотрібне приладдя та посуд. Так можна отримати оптимальний результат приготування та заощадити енергію.

Приготування у поєднанні з мікрохвильовим режимом

Якщо бажаєте готувати у поєднанні з мікрохвильовим режимом, завжди використовуйте закритий посуд, придатний для приготування з мікрохвильовим режимом. Якщо Ви не маєте відповідної кришки для вашого посуду, візьміть для цього тарілку, або спеціальну фольгу для застосування в мікрохвильових печах. Дотримуйтеся вказівок щодо посуду, придатного для мікрохвиль.

Пласкі страви розігріються швидше, ніж високі. Тому їх слід розподіляти максимально рівномірно у посуді.

Під час готування круп виступає багато піни. Для всіх круп беріть, наприклад, для рису, високий посуд з кришкою.

Готування в мікрохвильовій печі зберігає особливий смак страв. Таким чином сіль та спеції використовуйте у невеликій кількості.

Якщо не знайшли дані налаштування для приготованої кількості страви, продовжте або скоротіть час приготування за наступним основним правилом: подвійна кількість відповідає приблизно подвійній тривалості.

Страву потрібно час від часу перевертати або перемішувати (два або три рази). Після нагрівання

залиште Вашу страву в пічці на дві-три хвилини для повного вирівнювання температури.

Страви віддають тепло посуду. Також лише при роботі у мікрохвильовому режимі вони можуть бути дуже гарячими.

Рівні встановлення

Використовуйте зазначені рівні встановлення.

Приготування на одному рівні

Завжди виконуйте вказівки, зазначені в таблиці.

Приготування на двох рівнях

Готуйте в режимі «4D-Гаряче повітря». Страви на одночасно вставлених деках не будуть готові одночасно.

- Універсальне деко: рівень 3
- Деко для випікання: рівень 1

Приладдя

Слідкуйте за тим, щоб завжди використовувати відповідне приладдя і правильного його встановлювати.

Решітка

Встановіть решітку маркуванням «Microwave» до дверцят приладу, а вигином - донизу. Завжди ставте посуд та форми на решітку.

Універсальне деко або деко для випікання

Обережно встановіть універсальне деко або деко для випікання до упору, скосом до дверцят приладу.

Папір для випікання

Застосовуйте лише придатний до обраної температури папір для випікання. Намагайтеся відрізати папір врівень.

Рекомендовані значення налаштування





У таблиці ви знайдете оптимальний вид нагрівання для різних страв. Температура і тривалість залежать від кількості і властивостей продуктів. Тому вказана зона регулювання параметрів. Спочатку спробуйте випікати за нижчої температури. При нижчій температурі випічка підрум'янюється більш рівномірно. Якщо виникне потреба, встановіть наступного разу вищу температуру.





















Значення налаштування стосуються страв, що ставляться в холодну робочу камеру. Якщо Ви перед

готуванням розігріваєте духову шафу, то час можна скоротити на кілька хвилин.

Якщо бажаєте готувати за власним рецептом, орієнтуйтеся на подібну страву в таблиці.

Види нагрівання, що використовуються:

-  4D-Гаряче повітря
-  Гриль з конвекцією
-  Гриль, велика площа нагрівання
-  Режим піци
-  мікрохвильовий режим

Страва	Приладдя/посуд	Рівень установлення	Вид нагрівання	Температура, °C/режим гриля	Потужність мікрохвиль, Вт	Тривалість, хв
Овочі, свіжі						
Овочі, свіжі, 250 г*	Закритий посуд	2		-	600	6-10
Овочі, свіжі, 500 г*	Закритий посуд	2		-	600	10-15
Овочі, заморожені						
Шпинат, 450 г*	Закритий посуд	2		-	600	11-16
Овочева суміш, 250 г + 25 мл води*	Закритий посуд	2		-	600	8-12
Овочева суміш, 500 г + 25 мл води*	Закритий посуд	2		-	600	13-18
Страви з овочів						
Овочі, приготовані на грилі	Універсальне деко	5		3	-	10-15
Картопля						
Печена картопля, половинки	Універсальне деко	3		160-180	-	45-60
Печена картопля, половинки, 1 кг	Універсальне деко	3		200-220	360	15-20
Картопля в мундірі, ціла, 250 г*	Закритий посуд	2		-	600	6-11
Варена картопля, четвертинки, 500 г*	Закритий посуд	2		-	600	12-15
Напівфабрикати з картоплі, заморожені						
Смажена картопля	Універсальне деко	3		200-220	-	25-35
Картопляні кишеньки, фаршировані	Універсальне деко	3		190-210	-	20-30
Крокети	Універсальне деко	3		200-220	-	25-35
Картопля фрі	Універсальне деко	3		190-210	-	25-35
Картопля фрі, 500 г	Універсальне деко	3		250-270	180	15-20
Картопля фрі, 2 рівні	Універсальне деко та деко для випікання	3+1		190-210	-	30-40
Рис						
Довгозернистий рис, 250 г + 500 мл води	Закритий посуд	2		-	600	7-9
					180	13-16
Неполірований рис, 250 г + 650 мл води	Закритий посуд	2		-	600	11-13
					180	25-30
Різото, 250 г + 900 мл води	Закритий посуд	2		-	600	12-14
					180	22-27
Крупи						
Кускус, 250 г + 500 мл води	Закритий посуд	2		-	600	6-8

* Час від часу перемішувати

Страва	Приладдя/посуд	Рівень установлення	Вид нагрівання	Температура, °C/режим гриля	Потужність мікрохвиль, Вт	Тривалість, хв
Пшоно ціле, 250 г + 600 мл води	Закритий посуд	2		-	600	8-10
					180	5-10
Полента/мамалига, 125 г + 500 мл води*	Закритий посуд	1		-	600	6-8
Перлова крупа, 250 г + 750 мл води	Закритий посуд	2		-	600	11-13
					180	15-20
Яйце						
Яечна заправка для супу з 2 яєць	Закритий посуд	2		-	360	6-8
* Час від часу перемішувати						

Десерт

У Вашому приладі можна дуже готувати йогурт та різноманітні десерти.

Для приготування з мікрохвильовим режимом завжди використовуйте жаростійкий посуд, придатний до мікрохвиль. Дотримуйтесь вказівок щодо посуду, придатного для мікрохвиль. → "Режим мікрохвиль" на сторінці 20

Якщо встановлюєте посуд на решітку, вставляйте решітку позначкою «Microwave» до дверцят приладу і вигином донизу.

Приготування йогурту

Вийміть з робочої камери приладдя та підвісні каркаси. Робоча камера повинна бути порожньою. Не відчиняйте дверцята приладу під час експлуатації.

1. Підігрійте 1 літр молока (3,5 % жиру) на варильній поверхні при температурі 90 °C та охолодіть при температурі 40 °C.
Для УВТ-молока достатньо розігрівання до 40 °C.
2. Додайте 150 г йогурту (який щойно з холодильника).
3. Перелийте у чашки або у маленькі банки та накрийте плівкою.
4. Поставте чашки або банки на дно робочої камери і налаштуйте за даними у таблиці.
5. Після приготування залиште йогурт охолоджуватися у холодильнику.

Пудинг з порошку для пудингу

Розмішайте у високому посуді придатному для мікрохвиль порошок для пудингу з молоком та цукром, відповідно до даних на пакуванні. Відрегулюйте налаштування згідно з таблицею.

Щойно молоко підніметься, активно розмішайте. Повторіть два-три рази.

Приготування рису на молоці

1. Зважте рис та додайте молока у 4 рази більше від його ваги.
2. Заповніть рисом і молоком високий посуд, придатний для мікрохвиль.
3. Відрегулюйте параметри згідно з таблицею.
4. Щойно молоко підніметься, сильно перемішайте і зменшіть потужність мікрохвильового режиму, як зазначено у таблиці.
Під час продовження готування кілька раз перемішайте.

Компот

Зважте фрукти у посуді, придатному до мікрохвиль і додайте на 100 г одну столову ложку води. Додайте цукру та прянощів за смаком. Накрийте посуд і налаштуйте, як зазначено у таблиці.

Під час приготування розмішайте два-три рази.

Попкорн для мікрохвильової печі

Використовуйте термостійкий плаский скляний посуд, наприклад, кришку форми для запіканок. Не використовуйте порцеляновий посуд або дуже глибокі тарілки.



Покладіть пакунок попкорну позначеним боком вгору на посуд. Відрегулюйте параметри згідно з таблицею. В залежності від продуктів та їх кількості регулюється час приготування.

Щоб покорн не пригорів, вийміть пакунок попкорну через 1 ½ хвилину і струсність. Після приготування протріть робочу камеру.





Попередження – Небезпека опіків!

Якщо продукт герметично запакований, упаковка може луснути. Завжди дотримуйтесь вказівок, зазначених на упаковці. Завжди виймайте страви з робочої камери за допомогою прихватки.

Рекомендовані значення налаштування

-  4D-Гаряче повітря
-  мікрохвильовий режим

Види нагрівання, що використовуються:

Страва	Приладдя/посуд	Рівень установлення	Вид нагрівання	Температура, C / рівень нагрівання	Потужність мікрохвиль, Вт	Тривалість, хв
Пудинг з порошку*	Закритий посуд	2		-	600	5-8
Йогурт	Порційні формочки	Дно робочої камери		40-45	-	8-9h
Рис, зварений на молоці, 125 г + 500 мл молока*	Закритий посуд	2		-	600	10
					180	20-25
Компот із фруктів, 500 г	Закритий посуд	2		-	600	9-12
Попкорн для приготування в мікрохвильовій пічці, 1 пакет, 100 г**	Відкритий посуд	2		-	600	4-6

* Час від часу перемішувати

** Покладіть закритий пакунок на посуд

Види нагрівання Еко

«Гаряче повітря Есо» і «Верхнє/нижнє нагрівання Еко» є інтелектуальними видами нагрівання для заощадливого приготування м'яса, риби та випічки. Прилад регулює оптимальну подачу енергії в робочу камеру. Продукт готується поетапно з використанням залишкового тепла. Так він залишається соковитішим і менше пригорає. Залежно від приготування та продуктів можна заощаджувати енергію. Якщо впродовж приготування завчасно відкрити двері приладу, цей ефект втрачається, як і через попереднє розігрівання.

Використовуйте лише оригінальне приладдя свого приладу. Воно оптимально узгоджене з робочою камерою та режимами роботи. Вийміть з робочої камери непотрібне приладдя та посуд.

Встановіть страву в холодну порожню робочу камеру. Оберіть температуру для режиму «Гаряче повітря Есо» між 125-275 °C і для режиму «Верхнє/нижнє нагрівання Еко» — між 150-250°C. Під час готування завжди закривайте дверцята духової шафи. Готуйте лише на одному рівні.

Вид нагрівання «Гаряче повітря Есо» використовується для визначення споживання енергії у режимі рециркуляції та класу ефективності споживання електроенергії. Вид нагрівання «Верхнє/нижнє нагрівання Еко» використовується для визначення споживання енергії у звичайному режимі.

Приладдя

Слідкуйте за тим, щоб завжди використовувати відповідне приладдя і правильного його встановлювати.

Решітка

Встановіть решітку маркуванням «Microwave» до дверцят приладу, а вигином - донизу. Завжди ставте посуд та форми на решітку.

Універсальне деко або деко для випікання

Обережно встановіть універсальне деко або деко для випікання до упору, скосом до дверцят приладу.

Форми для випікання і посуд

Найкраще підходять темні форми для випікання, виготовлені з металу. Таким чином ви можете заощадити до 35 відсотків енергії.

Посуд з високоякісної сталі або алюмінію віддзеркалює теплоту, як дзеркало. Посуд, що не віддзеркалює, з емалі, жаростійкого скла або алюмінієвого лиття з покриттям краще підходить.

Білі жерстяні форми, керамічні форми або скляні форми продовжують час випікання, і пиріг підрум'янюється нерівномірно.

Папір для випікання



Застосовуйте лише придатний до обраної температури папір для випікання. Намагайтеся відрізати папір врівень.

Рекомендовані значення налаштування

Тут ви знайдете дані для різних страв. Температура і тривалість випікання залежать від властивостей та кількості тіста. Тому вказана зона регулювання параметрів. Спочатку спробуйте випікати за нижчої температури. При нижчій температурі випічка підрум'янюється більш рівномірно. Якщо виникне потреба, встановіть наступного разу вищу температуру.

Вказівка: Час випікання не можна скоротити вищою температурою. Пиріги або випічка виглядають зовні готовими, але не пропечені всередині.

Види нагрівання, що використовуються:

-  Гаряче повітря Есо
-  Верхнє/нижнє нагрівання Есо

Страва	Приладдя/посуд	Рівень установлення	Вид нагрівання	Температура, °C	Тривалість, хв
Здобний пиріг у формі	Форма-кошик або прямокутна форма	2		140-160	60-80

Випічка у формах

Страва	Приладдя/посуд	Рівень установлення	Вид нагрівання	Температура, °C	Тривалість, хв
Здобна основа торта	Форма для основи торта	2		150-170	20-30
Бісквітна основа, 2 яйця	Форма для основи торта	2		150-170	20-30
Бісквітний торт, 3 яйця	Рознімна форма діаметром 26 см	2		160-170	25-40
Бісквітний торт, 6 яєць	Рознімна форма діаметром 28 см	2		150-160	50-60
Дріжджовий кекс	Висока форма для кексу	2		150-170	50-70

Пиріг на деку

Пиріг зі здобного тіста під сухою шапочною	Деко для випікання	3		150-170	25-40
Пиріг із пісочного тіста під сухою шапочною	Деко для випікання	3		170-180	25-35
Бісквітний рулет	Деко для випікання	3		180-190	15-20
Плетеник, «віночок» із дріжджового тіста	Деко для випікання	3		160-170	25-35
Дріжджовий пиріг із сухою шапочною	Деко для випікання	3		160-180	15-20

Дрібне печиво

Маленькі кекси	Деко для маленьких кексів	2		160-180	15-25
Дрібне печиво	Деко для випікання	3		150-160	25-35
Листкова випічка	Деко для випікання	3		170-190	20-35
Випічка із заварного тіста	Деко для випікання	3		200-220	35-45
Домашнє печиво	Деко для випікання	3		140-160	15-30
Фігурне печиво	Деко для випікання	3		140-150	30-45
Дрібна дріжджова випічка	Деко для випікання	3		160-180	25-35

Хліб і булочки

Хліб із кількох видів борошна, 1,5 кг	Прямокутна форма	2		200-210	35-45
Лаваш	Універсальне деко	3		250-275	15-20
Булочки, солодкі, свіжі	Деко для випікання	3		170-190	15-20
Булочки, свіжі	Деко для випікання	3		180-200	20-30

М'ясо

Смажена свинина без сала, наприклад ошийок, 1,5 кг	Відкритий посуд	2		180-190	120-140
Тушкована яловичина, 1,5 кг	Закритий посуд	2		200-220	140-160
Теляча печеня, 1,5 кг	Відкритий посуд	2		170-180	110-130

Риба

Риба, тушкована, ціла, 300 г, наприклад форель	Закритий посуд	2		190-210	25-35
Риба, тушкована, ціла, 1,5 кг, наприклад лосось	Закритий посуд	2		190-210	45-55
Рибне філе, без панірування, тушковане	Закритий посуд	2		190-210	15-25

Акриламід у харчових продуктах

Акриламід виникає в першу чергу при готуванні з сильним нагріванням напівфабрикатів з зерна та

картоплі, наприклад, картопляних чіпсів, картоплі фрі, тостів, булочок, хліба або дрібної випічки (печиво, кекси, пряники).

Поради щодо приготування без акриламід

Загальна інформація	<ul style="list-style-type: none"> ■ Готуйте якомога коротший час. ■ Готуйте страви до золотистого, а не до темного кольору. ■ У великих, товстих шматках утворюється менше акриламід.
Випікання	<p>У режимі «Верхнє/нижнє нагрівання» макс. 200 °C.</p> <p>У режимі «Гаряче повітря» макс. 180 °C.</p>

Поради щодо приготування без акриламідів

Печиво домашнє	У режимі «Верхнє/нижнє нагрівання» макс. 190 °С. У режимі «Гаряче повітря» макс. 170 °С. Яйце або жовток зменшує утворення акриламідів.
Картопля фрі у духовій шафі	Викладайте картоплю на деко рівномірним шаром. Випікайте як мінімум по 400 г на одному деку, щоб картопля не висихала.

Томління/слабке нагрівання

Томління/слабке нагрівання - це повільне приготування при низькій температурі. Тому це також називається низькотемпературне готування.

Томління ідеально підходить для всіх ніжних страв (наприклад, ніжні частини яловичини, телятини, свинини, ягняти та птиці), які Ви бажаєте просмажити до середнього ступеня готовності/з кров'ю, до точно визначеної стадії. М'ясо залишиться дуже соковитим, ніжним та м'яким.

Ваша перевага: Ви можете як завгодно планувати своє меню, оскільки соковите м'ясо дуже довго можна утримувати теплим. Під час приготування м'ясо не потрібно перевертати. Тримайте дверцята приладу зчиненими, щоб підтримувати рівномірне середовище приготування.

Використовуйте лише свіже та бездоганне м'ясо або кістки. Видаліть сухожилля та жир. Під час томління/слабкого нагрівання жир надає страві особливого, яскравого смаку. Також для цього режиму ідеально підійде приправлене або замариноване м'ясо. Не готуйте в цьому режимі розморожене м'ясо.

Після томління його можна одразу ж порізати. Йому не потрібно досягати у духовій шафі. Завдяки особливому способу приготування м'ясо виглядає рожевим, хоча воно не сире і достатньо приготоване.

Вказівка: Режим з затримкою кінця приготування для виду нагрівання Томління/слабке нагрівання неможливий.

Посуд

Використовуйте плаский посуд, наприклад, сервірувальну тарілку з порцеляни або скла. Поставте посуд для попереднього розігрівання у робочу камеру. Завжди ставте відкритий посуд на решітку на рівень 2. Додаткову інформацію див. у порадах до Томління/слабкого нагрівання у кінці таблиці налаштувань.

У Вашого приладу є режим нагрівання Томління/слабке нагрівання. Робота починається лише, коли робоча камера повністю охолоджена. Дайте робочій камері з посудом добре прогрітися прибіл. 15 хвилин.









Підсмажуйте м'ясо до достатнього ступеня з усіх боків та країв на конфорці. Відразу ж покладіть на попередньо розігрітий посуд. Знову поставте посуд із м'ясом у робочу камеру шафу та готуйте в режимі слабкого нагрівання.

Рекомендовані значення налаштування

Температура слабкого нагрівання та тривалість приготування залежать від розміру, товщини та якості м'яса. Тому вказана зона регулювання параметрів.

Вид нагрівання, що використовується:



-  Томління/слабке нагрівання

Страва	Посуд	Рівень установа ння	Вид нагріван ня	Тривалість смаження, хв.	Температура , °С	Триваліст ь, хв.
Птиця						
Качине філе, рожеве, по 300 г	Відкритий посуд	2		6-8	90*	45-60
Філе грудинки курчати, по 200 г	Відкритий посуд	2		4	120*	45-60
Філе індички, без кістки, 1 кг	Відкритий посуд	2		6-8	120*	110-130
Свинина						
Печеня зі свинячого філе, 5–6 см завтовшки, 1,5 кг	Відкритий посуд	2		6-8	80*	130-180
Свиняче філе, цілий шматок	Відкритий посуд	2		4-6	80*	45-70
Яловичина						
Яловича печеня (стегно), 6–7 см завтовшки, 1,5 кг, просмажена	Відкритий посуд	2		6-8	100*	150-180
Яловиче філе, 1 кг	Відкритий посуд	2		4-6	80*	90-120
Ростбіф, 5–6 см завтовшки	Відкритий посуд	2		6-8	80*	120-180
Медальйони з яловичини / ромштекс, 4 см завтовшки	Відкритий посуд	2		4	80*	30-60

* Попередньо розігріти

Страва	Посуд	Рівень установа ння	Вид нагріван ня	Тривалість смаження, хв.	Температура , °C	Тривалість, хв.
Телятина						
Теляча печеня, 4–5 см завтовшки, 1,5 кг	Відкритий посуд	2		6-8	80*	80-140
Теляча печеня, 7–10 см завтовшки, 1,5 кг	Відкритий посуд	2		6-8	80*	140-200
Теляче філе, ціле, 800 г	Відкритий посуд	2		4-6	80*	70-120
Медальйони телячі, 4 см завтовшки	Відкритий посуд	2		4	80*	30-50

Ягнятина

Сідло ягняти, відділене від кісток, по 200 г	Відкритий посуд	2		4	80*	30-45
М'якоть ніжки ягняти, середній ступінь просмаження, 1 кг, обв'язана	Відкритий посуд	2		6-8	95*	120-180

* Попередньо розігріти

Поради щодо томління/слабкого нагрівання

Качине філе, томління.	Покладіть холодне качине філе на сковорідку та просмажте спочатку частину зі шкірою. Після томління підсмажте на грилі до хрумкої шкірки 3–5 хвилин.
М'ясо, приготоване у режимі томління, не таке гаряче, як звичайне смажене м'ясо.	Для того, щоб смажене м'ясо не охолоджувалося так швидко, підігрійте тарілку та подавайте його у дуже гарячому соусі.

Підсушування

Дуже зручно підсушувати у режимі «4D-Гаряче повітря». З цим видом консервування ароматичні речовини концентруються завдяки видаленню води.

Беріть лише бездоганні фрукти, овочі й трави і ретельно мийте їх перед сушінням. Покладіть на решітку папір для випікання або пергамент. Дайте воді стекти з фруктів і витріть їх.

Розрізайте їх шматочками однакового розміру або тонкими скибками. Нечищені фрукти покладіть на чашу, обернувши розрізаною поверхнею вгору. Слідкуйте за тим, щоб фрукти, а також гриби не накладалися на решітці один на один.

Почистіть овочі і бланшуйте їх потім. Дайте бланшованим овочам добре стекти і розподіліть їх рівномірно на решітці.

Сушіть трави зі стеблом. Кладіть трави рівномірно і невеличкими купками на решітку.

Для підсушування використовуйте наступні рівні встановлення:

- 1 решітка: рівень 3
- 2 решітки: рівень 3+1

Якщо Ви взяли дуже соковиті фрукти і овочі, постійно їх перевертайте. Висушені фрукти зніміть з паперу одразу ж після сушіння.

Рекомендовані значення налаштування

У таблиці ви знайдете налаштування для підсушування різних продуктів. Температура і тривалість залежать від виду, вологості, стиглості та товщини продукту, що підсушується. Чим довше ви сушите продукт, тим краще він зберігається. Чим тонше різати, тим швидше досягається кінець підсушування і тим ароматнішим залишається продукт. Тому вказана зона регулювання параметрів.

Якщо бажаєте сушити інші продукти, орієнтуйтеся на подібні продукти в таблиці.

Вид нагрівання, що використовується:

-  4D-Гаряче повітря

Страва	Приладдя	Рівень установа ння	Вид нагріван ня	Температура , °C	Тривалість у годинах
Насінні плоди (яблучні кільця, 3 мм завтовшки, по 200 г на решітку)	1–2 решітки	-		80	5-9
Кісточкові плоди (сливи)	1–2 решітки	-		80	8-10
Коренеплоди (морква), чищені, бланшовані	1–2 решітки	-		80	5-8
Гриби, нарізані скибочками	1–2 решітки	-		60	6-9
Зелень, очищена	1–2 решітки	-		60	2-6

Консервування

У приладі можна консервувати фрукти та овочі.

Попередження – Небезпека травмування!

Скляні банки, які неправильно законсервовані, можуть луснути. Дотримуйтеся даних для консервування.

Банки

Використовуйте лише чисті та непошкоджені банки. Використовуйте лише жаростійкі, чисті та непошкоджені гумові кільця. Заздалегідь перевіряйте затискачі та пружини.

Одночасно в духову шафу ставте лише скляні банки однакового розміру та з однаковими продуктами. У робочій камері Ви можете одночасно консервувати не більше шести банок ємністю ½, 1 або 1½ л в режимі гарячого повітря. Не використовуйте більші або вищі банки. Кришка може луснути.

Не доторкайтеся до склянок під час їхнього нагрівання у робочій камері

Підготовка фруктів і овочів

Беріть для консервування лише овочі та фрукти без дефектів. Ретельно їх промийте.

Фрукти або овочі залежно від виду почистіть, видаліть кісточки і подрібніть та розкладіть у банки для консервування до бл. 2 см нижче краю.

Фрукти

Фрукти покладіть у банки для консервування, заповнені гарячим цукровим розчином, з якого знято піну (бл. 400 мл для 1-літрової банки). На один літр води:

- при бл. 250 г цукру для солодких фруктів
- при бл. 500 г цукру для кислих фруктів

Овочі

Покладіть овочі у банки для консервування, заповнені гарячою киплячою водою.

Витріть різьбу банок, вона має бути чистою. На кожному банку покладіть мокру гумову прокладку та кришку. Закрутіть банки. Поставте банки в універсальне деко, так щоб вони не торкалися одна одну. 500 мл гарячої води (бл. 80 °C) залийте в універсальне деко. Відрегулюйте установки згідно з таблицею.

Закінчіть консервування

Фрукти

Через певний час піднімаються бульбашки з коротким інтервалом. Вимкніть прилад, щойно всі банки закипіли. Після зазначеного часу підтримання у теплі вийміть банки з робочої камери.

Овочі

Через певний час піднімаються бульбашки з коротким інтервалом. Щойно всі банки закиплять, зменшіть температуру на 120 °C і як зазначено у таблиці залиште банки кипіти у закритій робочій камері. По завершенню цього часу вимкніть прилад і використовуйте ще кілька хвилин додаткового тепла, як зазначено у таблиці.



Після консервування вийміть банки з робочої камери і поставте їх на чистий рушник. Не ставте гарячі банки на холодну або вологу основу, можуть зірватися кришки. Накрийте банки, щоб захистити їх від протягу. Якщо Ви користуетесь затискачами, знімайте їх лише після того, як банки охолонули.

Рекомендовані значення налаштування

Зазначений час у таблиці налаштування є орієнтовним для консервування фруктів та овочів. Він може змінюватися в залежності від температури приміщення, кількості банок, кількості, якості та температури продукту у банці. Дані стосуються 1-літрових круглих банок. Перед переключенням або вимиканням перевірте, чи правильно відбувається грануляція у банках. Процес грануляції починається через бл. 30–60 хвилин

Вид нагрівання, що використовується:

-  4D-Гаряче повітря

Страва	Посуд	Рівень установки	Вид нагрівання	Температура, °C	Тривалість, хв
Консервування					
Овочі, наприклад, морква	Скляні банки об'ємом 1 л	1		160-170	До появи бульбашок: 30-40
				120	Від появи бульбашок: 30-40
				-	Подальше нагрівання: 30
Овочі, наприклад огірки	Скляні банки об'ємом 1 л	1		160-170	До появи бульбашок: 30-40
				-	Подальше нагрівання: 30
				-	Подальше нагрівання: 35
Кісточкові плоди, наприклад вишні, сливи	Скляні банки об'ємом 1 л	1		160-170	До появи бульбашок: 30-40
				-	Подальше нагрівання: 35
				-	Подальше нагрівання: 25
Насінні плоди, наприклад яблука, полуниця	Скляні банки об'ємом 1 л	1		160-170	До появи бульбашок: 30-40
				-	Подальше нагрівання: 25
				-	Подальше нагрівання: 25

Залишіть тісто підніматися

У нашому приладі можна дати тісту швидше піднятися, ніж за кімнатної температури. Використовуйте вид нагрівання верхнє/нижнє нагрівання. Робота починається лише, коли робоча камера повністю охолоджена.

Завжди давайте дріжджовому тісту сходити двічі. Дотримуйтеся даних у таблицях налаштувань для 1-го та 2-го сходження тіста (бродиння тіста та розстоювання).

Бродіння тіста

Налаштуйте, як зазначено у таблиці, і розігрійте прилад. Поставте миску з тістом на решітку.

Під час процесу бродіння не відкривайте дверцята приладу, інакше виходитиме волога. Накрийте тісто вологим рушником.

Страва	Приладдя/посуд	Рівень установлення	Вид нагрівання	Температура, °C	Тривалість, хв
Дріжджове тісто, легке	Миска	2		35-40	25-30
	Деко для випікання	2		35-40	10-20
Дріжджове тісто, важке й масне	Миска	2		35-40	20-40
	Деко для випікання	2		35-40	15-25

Розморожування

Використовуйте для розморожування глибокозаморожених фруктів, овочів, птиці, м'яси, риби та випічки мікрохвильовий режим.

Вийміть заморожені продукти з упаковки та поставте у придатному для мікрохвиль посуді на решітку. Дотримуйтеся вказівок щодо посуду, придатного для мікрохвиль. → "Режим мікрохвиль" на сторінці 20

Встановіть решітку з маркуванням «Microwave» до дверцят приладу, а вигином - донизу.

Вийміть з робочої камери непотрібне приладдя та посуд. Так можна отримати оптимальний результат приготування та заощадити енергію.

Рекомендовані значення налаштування

Дані часу у таблиці є орієнтовними. Вони залежать від якості, температури заморожування (-18 °C) та властивостей продуктів. Зазначені діапазони часу. Встановіть спочатку найкоротший час, а в разі потреби

Розстоювання тіста

Поставте випічку на рівень установлення відповідно до таблиці.

Якщо бажаєте попередньо розігріти, розстоювання відбувається за межами приладу у теплому місці.

Рекомендовані значення налаштування

Температура і тривалість приготування залежать від кількості і виду інгредієнтів. Тому дані у таблиці є лише орієнтовними.

Вид нагрівання, що використовується:

- Верхнє/нижнє нагрівання

- подовжте його. Продукти розморожуються краще при розморожуванні в кілька етапів. Це зазначено в таблиці.

Порада: Плоско заморожені або порційні шматки розморожуються швидше, ніж заморожені блоком.

Страву потрібно час від часу перевертати або перемішувати (один або два рази). Великі шматки потрібно перевернути декілька разів. Розділяйте страву час від часу або виймайте з робочої камери вже розморожені шматки.

Розморожені продукти залиште ще на 10–30 хвилин у вимкнутому пристрої для того, щоб температура продукту стала рівномірною.















Порада: Якщо кількість інша, ніж зазначено у таблиці налаштування, скористайтеся основним правилом: подвійна кількість відповідає приблизно подвоєній тривалості.

Вид нагрівання, що використовується:

- мікрохвильовий режим

Страва	Приладдя/посуд	Рівень установлення	Вид нагрівання	Температура, °C	Потужність мікрохвиль, Вт	Тривалість, хв
Хліб, булочки	Хліб, 500 г	Відкритий посуд		-	180	3
					90	10-15
Булочки	Решітка	2		140-160	90	2-4
Пиріг	Пиріг, з соковитою начинкою, 500 г	Відкритий посуд		-	180	2
					90	10-15
Пиріг, із несоковитою начинкою, 750 г*	Відкритий посуд	2		-	90	10-15

* перевернути через 1/2 загального часу приготування

Страва	Приладдя/посуд	Рівень установлення	Вид нагрівання	Температура, °C	Потужність мікrohвиль, Вт	Тривалість, хв
М'ясо і птиця						
Курча, ціла тушка, 1,2 кг*	Відкритий посуд	2		-	180	10
					90	10-15
Птиця, порційні шматки, 250 г*	Відкритий посуд	2		-	180	10
					90	10-15
Качка, 2 кг*	Відкритий посуд	2		-	180	10
					90	40-50
М'ясо, цілим шматком, наприклад, для смаження (сире м'ясо) 800 г*	Відкритий посуд	2		-	180	15
					90	10-15
М'ясо, цілим шматком, наприклад, для смаження (сире м'ясо) 1 кг*	Відкритий посуд	2		-	180	15
					90	20-30
М'ясо, цілим шматком, наприклад, для смаження (сире м'ясо) 1,5 кг*	Відкритий посуд	2		-	180	15
					90	25-35
М'ясо, шматочками або скибками, наприклад, гуляш (сире м'ясо) 500 г*	Відкритий посуд	2		-	180	8
					90	5-10
Фарш, змішаний, 200 г*	Відкритий посуд	2		-	90	8-15
Фарш, змішаний, 500 г*	Відкритий посуд	2		-	180	5
					90	10-15
Фарш, змішаний, 1000 г*	Відкритий посуд	2		-	180	10
					90	20-30
Риба						
Риба, ціла 300 г*	Відкритий посуд	2		-	180	3
					90	10-15
Рибне філе, 400 г*	Відкритий посуд	2		-	180	5
					90	10-15
Фрукти, овочі						
Ягоди, 300 г	Відкритий посуд	2		-	180	5-10
Овочі, 600 г	Відкритий посуд	2		-	180	10
					90	8-13
Інше						
Розтоплення масла, 125 г	Відкритий посуд	2		-	90	7-9

* перевернути через 1/2 загального часу приготування

Розігрівання страв з мікrohвильовим режимом

З мікrohвильовим режимом можна розігрівати страви або розморожувати і розігрівати продукти за один етап.

Зніміть обгортку з готової страви. У посуді, який придатний для використання у мікrohвильовій печі, такі страви розігріватимуться швидше та рівномірніше. Швидкість розігрівання різних компонентів Вашої страви може бути неоднаковою.

Пласкі страви розігріються швидше, ніж високі. Тому їх слід розподіляти максимально рівномірно у посуді. Не нашаровуйте продукти один на інший.

Завжди накривайте страви. Так Ви досягнете кращого результату приготування. Якщо Ви не маєте відповідної кришки для вашого посуду, візьміть для цього тарілку,

або спеціальну фольгу для застосування в мікrohвильових печах.

Перемішайте страви два-три рази, або переверніть їх. Після нагрівання залиште Вашу страву в пічці на 1–2 хвилин для повного вирівнювання температури.

Якщо Ви розігріваєте дитяче харчування, встановіть пляшечки без соски або кришки на решітку. Після розігрівання інтенсивно струсність або перемішайте і обов'язково перевірте температуру вмісту.

Страви віддають тепло посуду. Також лише при роботі у мікrohвильовому режимі вони можуть бути дуже гарячими.

Порада: Якщо кількість інша, ніж зазначено у таблиці налаштування, скористайтеся основним правилом:

подвійна кількість відповідає приблизно подвоєній тривалості.

⚠ Попередження – Небезпека опіку!

Під час розігрівання рідини може статися затримка закипання. Це означає, що рідина досягла температури кипіння, а типові бульбашки ще не здійснюються. Вже при незначному струшуванні посуду гаряча рідина може збігти й розбризкатись. При розігріванні рідини завжди кладіть у ємність ложку. Таким чином можна уникнути затримання закипання.

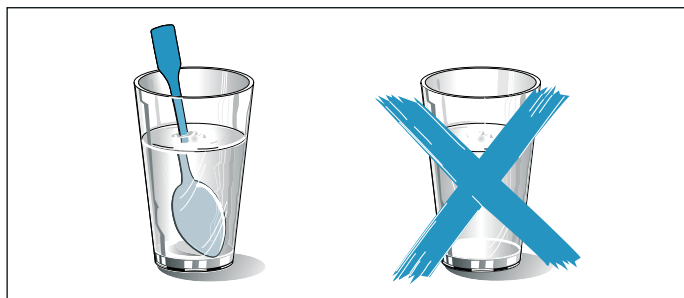

Увага!

Утворення іскор: металеві предмети, наприклад, ложка в склянці, повинна бути віддалена принаймні на 2 см від

стінок робочої камери та внутрішньої сторони дверцят. Іскри можуть пошкодити внутрішнє скло дверцят.

Рекомендовані значення налаштування

У таблиці знаходяться значення налаштування для різних напоїв та страв для розігрівання у мікрохвильовому режимі. Дані щодо тривалості є орієнтовними. Вони залежать від посуду, а також від якості, температури та властивостей продуктів. Зазначені діапазони часу. Встановіть спочатку найкоротший час, а в разі потреби - подовжте його.

Значення в таблиці стосуються страв, що ставляться в холодну робочу камеру.

Якщо для Вашої страви немає даних, орієнтуйтеся на подібні страви у таблиці.

Вийміть з робочої камери непотрібне приладдя та посуд. Так можна отримати оптимальний результат приготування та заощадити енергію.

Після приготування протріть робочу камеру.

Вид нагрівання, що використовується:

- мікрохвильовий режим

Страва	Посуд	Рівень установлення	Вид нагрівання	Температура, °C	Потужність мікрохвиль, Вт	Тривалість, хв
Розігрівання напоїв						
200 мл (добре перемішати)	Відкритий посуд	2		-	max	1-3
400 мл (добре перемішати)	Відкритий посуд	2		-	max	2-6
Розігрівання дитячого харчування						
Пляшечки для дитячої суміші, 150 мл (добре перемішати)	Відкритий посуд	2		-	360	1-3
Овочі, охолоджені						
250 г	Закритий посуд	2		-	600	3-8
Овочі, заморожені						
без пакування, 250 г	Закритий посуд	2		-	600	8-12
Шпинат у вершках, заморожений брикет, 450 г (перемішати 1–2 рази)	Закритий посуд	2		-	600	11-16
Страви, охолоджені						
Порційна страва, 1 порція	Закритий посуд	2		-	600	4-8
Суп, суп-рагу, 400 мл (добре перемішати)	Закритий посуд	2		-	600	5-7
Гарніри, наприклад макарони, галушки, картопля, рис	Закритий посуд	2		-	600	5-10
Запіканки, 400 г, наприклад лазанья, запіканка з картоплі	Відкритий посуд	2		-	600	5-10
Страви, заморожені						
Порційна страва, 1 порція	Закритий посуд	2		-	600	11-15
Суп, суп-рагу, 200 мл (добре перемішати)	Закритий посуд	2		-	600	6-8
Гарнір, 500 г, наприклад макарони, галушки, картопля, рис	Закритий посуд	2		-	600	7-15
Запіканки, 400 г, наприклад лазанья, запіканка з картоплі	Відкритий посуд	2		180-200	180	20-25

Підтримання страв у теплому стані

З видом нагрівання «Підтримання страв у гарячому стані» можна підтримувати у теплому стані готові страви. Таким чином можна уникнути утворення конденсату і не потрібно протирати робочу камеру.

Тримайте приготовані страви теплими не довше двох годин. Враховуйте, що окремі страви під час підтримання у гарячому стані продовжують готуватися. Накрийте при потребі страви.

Пробні страви

Ці таблиці створено для інституту, що проводить випробування, щоб полегшити випробування приладу. За EN 60350-1:2013 або IEC 60350-1:2011 і відповідно до EN 60705:2012, IEC 60705:2010.

Випікання

Одночасно вставлена випічка на деку або у формі не повинна бути готовою одночасно.

Рівні встановлення при випіканні на двох рівнях:

- Універсальне деко: рівень 3
Деко для випікання: рівень 1
- Форми на решітці
перша решітка: рівень 3
друга решітка: рівень 1

Рівні встановлення при випіканні на трьох рівнях:

- Деко для випікання: рівень 5

- Універсальне деко: рівень 3
- Деко для випікання: рівень 1

Закритий яблучний пиріг

Закритий яблучний пиріг на одному рівні: поставте темні рознімні форми поряд зміщено.

Закритий яблучний пиріг на двох рівнях: поставте темні рознімні форми зміщено одна над одною.

Пиріг у рознімній формі з білої жерсті: випікати з верхнім/нижнім нагріванням на одному рівні. Замість решітки використовуйте універсальне деко та поставте на нього рознімну форму.



Бісквіт на воді









Бісквіт на воді на двох рівнях: рознімні форми встановіть зміщено одна над одною на решітку.

Вказівки

- Наведені у таблиці значення налаштування стосуються страв, що ставляться в холодну робочу камеру.
- Завжди беріть до уваги вказівки щодо попереднього розігрівання, наведені у таблиці. Значення налаштувань дійсні без швидкого розігрівання.
- На початку випікання страви встановлюйте більш низьку температуру.

Види нагрівання, що використовуються:

-  4D-Гаряче повітря
-  Верхнє/нижнє нагрівання
-  Режим піци

Страва	Приладдя/посуд	Рівень установлення	Вид нагрівання	Температура, °C	Тривалість, хв
Випічка					
Фігурне печиво	Деко для випікання	3		140-150*	25-40
Фігурне печиво	Деко для випікання	3		140-150*	25-40
Фігурне печиво, 2 рівні	Універсальне деко та деко для випікання	3+1		140-150*	30-40
Фігурне печиво, 3 рівні	Деко для випікання та універсальне деко	5+3+1		130-140*	35-55
Дрібне печиво	Деко для випікання	3		160*	20-30
Дрібне печиво	Деко для випікання	3		150*	25-35
Дрібне печиво, 2 рівні	Універсальне деко та деко для випікання	3+1		150*	25-35
Дрібне печиво, 3 рівні	Деко для випікання та універсальне деко	5+3+1		140*	35-45
Бісквіт на воді	Рознімна форма діаметром 26 см	2		160-170**	25-35
Бісквіт на воді	Рознімна форма діаметром 26 см	2		160-170**	25-35
Бісквіт на воді, 2 рівні	Рознімна форма діаметром 26 см	3+1		150-170**	30-50
Закритий яблучний пиріг	2 форми з чорної бляхи, діаметр 20 см	2		170-180	60-80
Закритий яблучний пиріг	2 форми з чорної бляхи, діаметр 20 см	2		180-200	60-80
Закритий яблучний пиріг, 2 рівні	2 форми з чорної бляхи, діаметр 20 см	3+1		170-190	70-90

* Попередньо розігрівайте протягом 5 хвилин, не використовуючи функцію швидкого нагрівання

** Попередньо розігрівайте, не використовуючи функцію швидкого нагрівання

Готування в режимі «Гриль»

Додатково поставте універсальне деко. Рідина буде зібрана, і робоча камера залишатиметься чистою.

Вид нагрівання, що використовується:

-  Гриль, велика площа нагрівання

Страва	Приладдя	Рівень установлення	Вид нагрівання	Рівень нагрівання	Тривалість, хв
Готування на грилі					
Підсмажування тостів*	Решітка	5		3	3-5
Біфбургер, 12 шт.**	Решітка	4		3	25-30
* без попереднього розігрівання					
** через 2/3 загального часу перевернути					



Приготування з мікрохвильовим режимом







Для приготування з мікрохвильовим режимом завжди використовуйте жаростійкий посуд, придатний до мікрохвиль. Дотримуйтесь вказівок щодо посуду, придатного для мікрохвиль. → "Режим мікрохвиль" на сторінці 20

Якщо встановлюєте посуд на решітку, вставляйте решітку позначкою «Microwave» до дверцят приладу і вигином вниз.

Вказівка: Для перевірки у мікрохвильовому режимі вимкніть функцію сушіння в основних установках. → "Основні установки" на сторінці 24

Види нагрівання, що використовуються:

-  4D-Гаряче повітря
-  Гриль з конвекцією
-  мікрохвильовий режим

Страва	Приладдя/посуд	Рівень установлення	Вид нагрівання	Температура, °C	Потужність мікрохвиль, Вт	Тривалість, хв
Розморожування в мікрохвильовому режимі						
М'ясо	Відкритий посуд	2		-	180	5
					90	10-15
Готування в мікрохвильовому режимі						
Омлет	Відкритий посуд	2		-	360	20
					180	20-25
Бісквіт	Відкритий посуд	2		-	600	7-9
М'ясний рулет	Відкритий посуд	2		-	600	22-27
Готування в поєднанні з мікрохвильовим режимом						
Запіканка з картоплі	Відкритий посуд	2		170-190	360	25-30
Пиріг	Відкритий посуд	2		180-200	180	18-23
Курча*	Решітка	2		200-220	360	25-35
** Через 2/3 загального часу перевернути						



Thank you for buying a Bosch Home Appliance!

Register your new device on MyBosch now and profit directly from:

- **Expert tips & tricks for your appliance**
- **Warranty extension options**
- **Discounts for accessories & spare-parts**
- **Digital manual and all appliance data at hand**
- **Easy access to Bosch Home Appliances Service**

Free and easy registration – also on mobile phones:

www.bosch-home.com/welcome



Looking for help? You 'll find it here.

Expert advice for your Bosch home appliances, need help with problems or a repair from Bosch experts.

Find out everything about the many ways Bosch can support you:

www.bosch-home.com/service

Contact data of all countries are listed in the attached service directory.

Robert Bosch Hausgeräte GmbH

Carl-Wery-Straße 34

81739 München

Germany

www.bosch-home.com



9001603393

001230