

SONY®



PlayStation®5, цифрове видання

Коротка інструкція

Розпочнімо!

1 Приєднайте основу.

Основа має бути приєднана до консолі у вертикальному або горизонтальному положенні. Розташуйте консоль на плоскій поверхні для приєднання основи.

Основу потрібно налаштувати відповідно до положення консолі. Повертайте верхню та нижню частину основи в протилежних напрямках, поки не почуєте клацання.



Для вертикального розташування

З приєднаною основою

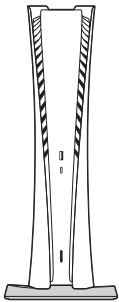

Перед приєднанням основи до консолі переконайтеся, що фіксатор перебуває в положенні, зображеному на малюнку нижче.

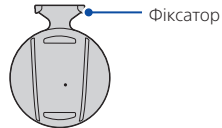

- ① Розмістіть консоль задньою панеллю догори, а потім зніміть заглушку гвинтового отвору.

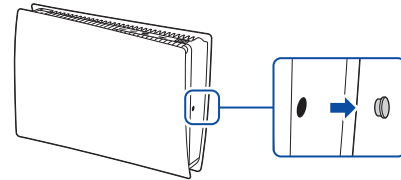

- ② Прикріпіть заглушку гвинтового отвору до нижньої панелі основи.

- ③ Вийміть гвинт із нижньої панелі основи.

Нижня панель основи

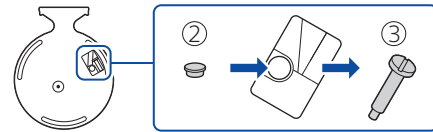

- ④ Приєднайте основу і зафіксуйте її гвинтом. Для затягування гвинта скористайтесь монетою або схожим предметом.

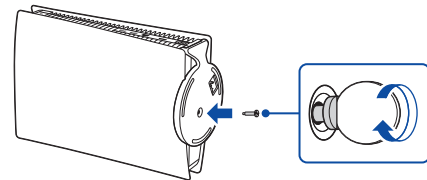

Для горизонтального розташування

Перед приєднанням основи до консолі переконайтесь у тому, що фіксатор перебуває в положенні, зображеному на малюнку нижче.

З приєднаною основою

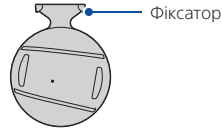
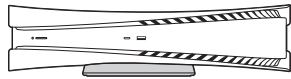

- 1 Розмістіть консоль задньою панеллю догори. Прилаштуйте основу відповідно до позначеної ділянки на консолі та сильно притисніть основу.

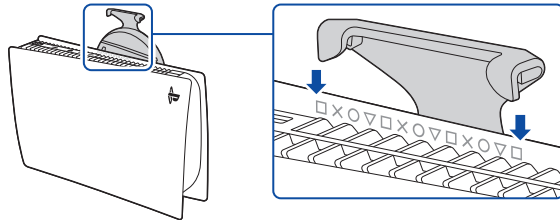

2 Під'єднайте кабель HDMI і шнур живлення змінного струму.

Використовуйте кабелі, які входять до комплекту. Виконайте всі потрібні під'єднання і лише після цього під'єднайте шнур живлення змінного струму до електромережі.

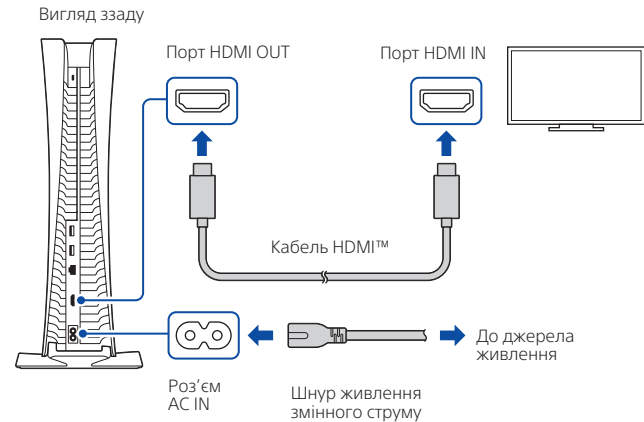

3 Під'єднайте кабель локальної мережі (LAN).

Для дротового під'єднання до Інтернету використовуйте кабель LAN (не входить до комплекту). Якщо ви плануєте користуватися Wi-Fi®, не під'єднуйте кабель LAN і перейдіть до наступного кроку.

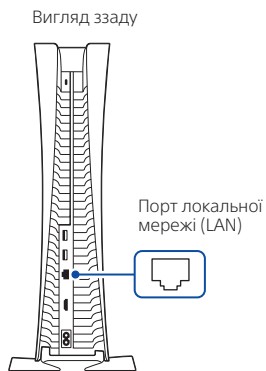

4 Увімкніть телевизор і оберіть роз'єм HDMI вхідним портом.

5 Увімкніть консоль PlayStation®5, натиснувши кнопку Ⓟ (живлення).

Індикатор живлення заблимає синім, а потім засвітиться білим.

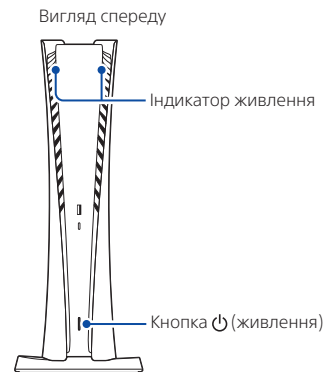

Якщо після ввімкнення консоль не використовується впродовж 60 секунд, увімкнеться засіб читання з екрану. Ви зможете прослухати екранні вказівки та іншу важливу інформацію щодо використання консолі. Засіб читання з екрану доступний лише деякими мовами.

6 Під'єднайте безпроводовий контролер до консолі за допомогою кабелю USB, а тоді натисніть кнопку (PS).

Для сполучення з контролером під'єднайте його за допомогою кабелю USB до порту USB на консолі. Натисніть кнопку  (PS) і контролер увімкнеться.

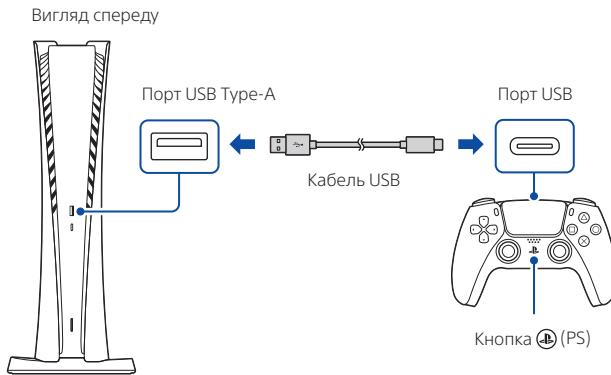

7 Оберіть колір на власний смак.

Майже готово! Відповідно до екранних вказівок

- Налаштуйте консоль
Виберіть мову, налаштуйте з'єднання з Інтернетом та параметри енергозбереження.

Для заощадження електроенергії під час невикористання консоль у режимі спокою переходить у режим **Low Power Use (низьке енергоспоживання)** в режимі спокою. Докладніші відомості читайте в розділі «Переведення консолі в режим спокою» (стор. 12).

- Налаштуйте обліковий запис
Створіть новий обліковий запис або увійдіть за допомогою облікового запису, який ви створили на консолі PlayStation®4. Див. розділ «Для користувачів PS4» (стор. 6).
- Завантажте потрібний вміст
Завантажте придбані ігри та мультимедійні додатки PS5™. Якщо у вас є консоль PS4™, можна перенести з неї дані на консоль PS5.

Після завершення процедури налаштування на екрані відобразиться повідомлення **Welcome to PlayStation 5 (Вас вітає PlayStation 5)**.

Вашою консоллю PS5 буде користуватися дитина?
Див. також розділ «Батьківський контроль» (стор. 6).

- Параметри налаштування відображаються з урахуванням індивідуальних потреб, визначених на основі даних про мережеве середовище та облікового запису.
- Будь-яке налаштування можна змінити, натиснувши кнопку **Settings (Параметри)**  на головному екрані.

Для користувачів PS4

Грайте в ігри PS4 на консолі PS5

Грайте в сумісні ігри PS4* на консолі PS5

*Під час відтворення на консолі PS5 деякі функції PS4 можуть не підтримуватися. Програмне забезпечення системи необхідно оновити до останньої версії. Потрібне інтернет-з'єднання.

Передача даних із консолі PS4 на консоль PS5

Під'єднавши консоль PS4 та консоль PS5 до однієї мережі, можна виконати передачу таких даних, як збережені ігрові дані, відомості користувача та завантажений вміст.

Якщо ви використовували USB-накопичувач як зовнішнє сховище для консолі PS4, ви можете й надалі його використовувати, просто під'єднавши до консолі PS5.



Використання облікового запису, створеного на консолі PS4

Немає необхідності створювати новий обліковий запис для консолі PS5. Просто увійдіть за допомогою наявного облікового запису, і вашу ігрову історію, призи, профіль і дані, якими ви обмінялися з друзями, буде перенесено на консоль PS5.



Батьківський контроль

Якщо консоль PS5 використовують діти, ви можете зробити відповідні налаштування. Функції батьківського контролю дозволяють встановлювати обмеження щодо доступу до ігор, тривалості гри, контактів тощо.

Кожен дорослий (👤) і кожна дитина (👶) повинні мати власний обліковий запис. Коли ви створюєте обліковий запис для дитини, він автоматично пов'язується з вашим обліковим записом, утворюючи сім'ю. Ви можете застосовувати функції батьківського контролю лише для дітей вашої сім'ї.

На консолі PS5 можна використовувати вже наявний обліковий запис, наприклад, створений на консолі PS4. У такому разі параметри батьківського контролю будуть перенесені на консоль PS5.

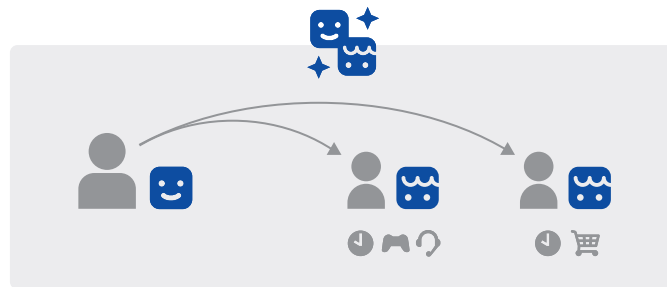

Створення облікового запису для дитини

Створюючи обліковий запис для дитини, ви можете налаштувати параметри батьківського контролю. Натисніть кнопку (PS) щоб відкрити центр керування. Виберіть свій аватар, а тоді виберіть **Switch User (Змінити користувача)**. На екрані вибору користувача виберіть **Add User (Додати користувача)** і створіть новий обліковий запис.

Перегляд і зміна параметрів батьківського контролю

Рекомендуємо регулярно перевіряти встановлені параметри батьківського контролю. Переглянути або змінити їх можна, вибравши на головному екрані **Settings (Параметри) > Family and Parental Controls (Батьківський контроль)**.





Позначення рейтингу гри

Кожна гра має позначку, яка вказує на ті чи інші вікові обмеження.

Російська Федерація

Вік гравця	Від 0 років	Від 6 років	Від 12 років	Від 16 років	Від 18 років
Вікове обмеження для ігор					

Європа, Африка та Індія

Вік гравця	Від 3 років	Від 7 років	Від 12 років	Від 16 років	Від 18 років
Вікове обмеження для ігор					

Докладніші відомості про функції батьківського контролю читайте в User's Guide (Посібник користувача) (стор. 13).

Що доступно на екрані

Головний екран

Головний екран надає доступ до двох типів вмісту: ігор та мультимедійних файлів.

На головному екрані ігор відображаються ваші ігри, магазин PlayStation™Store та інші пов'язані з іграми додатки.

На головному екрані мультимедіа відображаються музичні файли, відео та не пов'язані з іграми додатки.

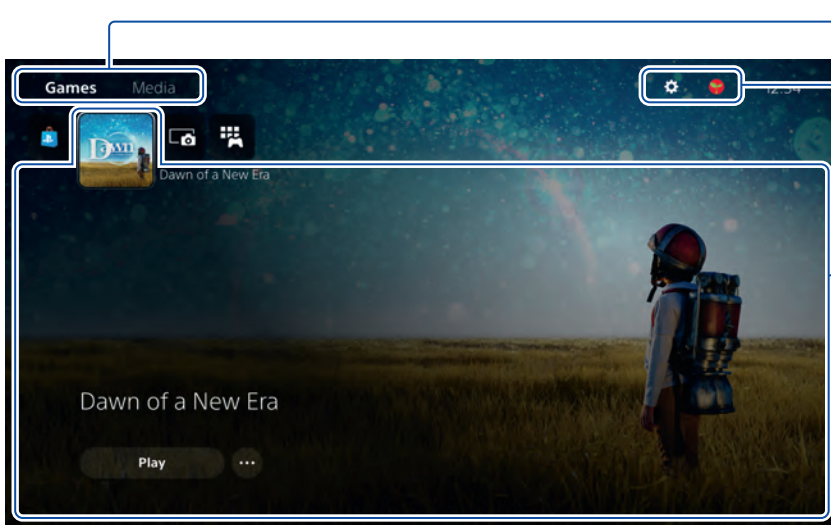



Перемикання головних екранів

Ви можете перемикатися з ігор на мультимедіа.

Ви можете змінювати налаштування і редагувати дані профілю.

Центр

Дізнавайтесь більше про вибрану гру або програму і знаходьте схожий вміст.

- На консолі PS5 для підтвердження вибору елементів використовується кнопка (X).
- Щоб повернутися до головного екрана під час гри або використання додатка, виберіть Home (Головний екран)  у центрі керування або натисніть і утримуйте кнопку  (PS) на контролері.

Центр керування

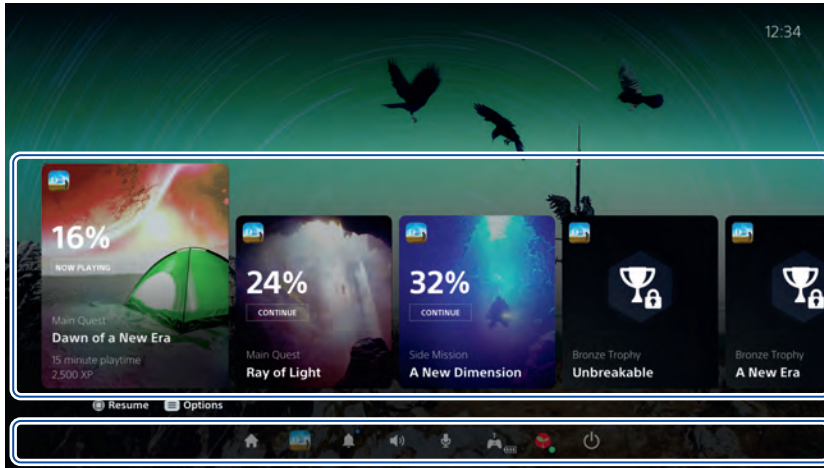

Натисніть кнопку  (PS) щоб відкрити центр керування. Ви маєте доступ до безлічі різноманітних функцій, і для їх використання вам не потрібно виходити з гри чи закривати додаток.



Картки

На картках відображаються функції ігор та додатків, які доступні відповідно до поточних дій користувача. Щоб дізнатися більше, виберіть картку або перейдіть до наступної картки.

Елементи керування

Кнопка Home (Головний екран)  дозволяє перейти до головного екрана, кнопка Power (Живлення)  дозволяє вимкнути консоль PS5. Також тут можна виконувати й інші базові функції.

Крім того, вам доступні кнопки швидкого доступу до функцій та налаштувань, які ви найчастіше використовуєте під час гри.

Давайте зіграємо!

На консолі можна грати в ігри, завантажені з магазину PlayStation Store .

Коли завантаження завершиться і можна буде починати гру, на екрані відобразиться сповіщення.

Виберіть потрібну гру на головному екрані ігор.

- Щоб купувати і завантажувати ігри, потрібно під'єднати консоль до Інтернету та увійти за допомогою облікового запису.
- Користування PlayStation™Network та PlayStation Store регламентується умовами використання та регіональними й мовними обмеженнями. Витрати за використання Інтернет-зв'язку несе користувач. Плата стягується за деякі типи вмісту та/або служб.
Користувачі мають бути не молодшими за 7 років, а користувачі віком до 18 років повинні отримати дозвіл батьків. Можуть застосовуватися інші вікові обмеження. Доступність послуг не гарантується. Онлайн-функції деяких ігор може бути заблоковано після належного попередження – див. сторінку playstation.com/gameservers. Умови застосовуються повною мірою: умови надання послуг PSN наведено на веб-сторінці playstation.com/legal.

Використання контролера

Зарядження контролера

Коли консоль PS5 увімкнена або перебуває в режимі спокою, під'єднайте контролер до консолі за допомогою кабелю USB. Коли консоль перебуває в режимі спокою, світлова панель на контролері повільно блимає помаранчевим. Після завершення зарядження світлова панель вимикається.



Щоб зарядити контролер під час перебування консолі в режимі спокою, виберіть **Settings (Параметри)**  > **System (Система)** > **Power Saving (Енергозбереження)** > **Features Available in Rest Mode (Функції, доступні в режимі спокою)** > **Supply Power to USB Ports (Живлення портів USB)**, і виберіть значення, інше ніж **Off (Вимк.)**.

Заглушення мікрофона

Натискаючи кнопку заглушення, ви змінюєте стан мікрофона з вимкненого (кнопка світиться) на увімкнений (кнопка не світиться) і навпаки.

Натиснувши й утримуючи кнопку заглушення, ви можете вимкнути мікрофон, а також звук динаміків на контролері та телевізорі. Щоб знов увімкнути звук, ще раз натисніть кнопку заглушення.



-   Кнопка заглушення
- Світиться : мікрофон вимкнено
- Не світиться: мікрофон увімкнено
- Блимає : мікрофон та звук вимкнено

Використання кількох контролерів

Одночасно можна використовувати до 4 контролерів. Натисніть кнопку  (PS), щоб призначити контролерам номери. Індикатори гравців засвіяться відповідним чином. Номери призначаються в порядку, починаючи з 1 і кількість увімкнених світлових індикаторів вказує на номер контролера.

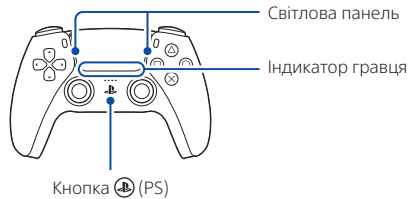

- Перед першим використанням контролера його необхідно сполучити з консоллю (стор. 5).
- Під час гри на PS4 світлова панель на контролері світиться синім, червоним, зеленим або рожевим залежно від порядку під'єднання контролера. Це не пов'язано з індикатором гравця.

Увімкнення консолі PS5 за допомогою контролера

Щоб увімкнути консоль PS5, натисніть кнопку  (PS) на сполученому контролері.

Призупинення роботи



Увага!

Виймайте шнур живлення змінного струму з розетки, лише коли індикатор живлення вимкнений. Якщо вийняти шнур, коли індикатор живлення світиться або блимає, дані може бути втрачено або пошкоджено, внаслідок чого може виникнути несправність консолі.

Переведення консолі в режим спокою

Режим енергозбереження консолі PS5 називається режимом спокою. У режимі зниженого енергоспоживання можна заряджати контролер через порти USB, автоматично оновлювати програмне забезпечення системи, а також зберігати гру або додаток у призупиненому стані. Оптимальні налаштування параметрів режиму спокою див. в User's Guide (Посібник користувача) (стор. 13).

Деякі функції стають доступні для використання лише після налаштування відповідних параметрів. Виберіть **Settings (Параметри)**  > **System (Система)** > **Power Saving (Енергозбереження)** > **Features Available in Rest Mode (Функції, доступні в режимі спокою)**.

У центрі керування виберіть **Power (Живлення)**  а потім виберіть **Enter Rest Mode (Режим спокою)**. Індикатор живлення заблімає білим, а потім засвітиться помаранчевим. Щоб вийти з режиму спокою, натисніть кнопку  (PS).

Повне вимкнення консолі

У центрі керування виберіть **Power (Живлення)**  а потім виберіть **Turn Off PS5 (Вимкнути PS5)**. Індикатор живлення заблімає білим, і консоль вимкнеться.

Індикатор живлення

Білий	Консоль увімкнено.
Помаранчевий	Консоль перебуває в режимі спокою.
Вимкнений	Консоль вимкнено.

Додаткова інформація

Безпеки та підтримка

У посібнику «Безпека та підтримка» наведено правила безпеки щодо використання консолі PS5. Цей друкований посібник також містить гарантійні умови та перелік технічних характеристик. Обов'язково ознайомтеся з цією інформацією перш ніж користуватися консоллю.

User's Guide (Посібник користувача)

Ознайомтеся з усіма можливостями консолі PS5. Дізнайтесь, як налаштувати параметри та як користуватися кожною функцією. На головному екрані консолі PS5 виберіть Settings (Параметри)  > User's Guide, Health and Safety, and Other Information (Посібник користувача, правила безпеки та інші відомості) > User's Guide (Посібник користувача).

Веб-сайт служби підтримки користувачів

Онлайн-підтримка, зокрема покрокові вказівки щодо усунення несправностей та відповіді на поширені запитання, доступна на веб-сайті playstation.com/help.



“PS”, “PlayStation”, “PS5”, “PS5”, “PS4” і “PlayStation Shapes Logo” є зареєстрованими торговими знаками чи товарними знаками Сони Інтеректів Ентертейнмент Інк. “SONY” і “” є зареєстрованими торговими знаками чи товарними знаками Сони Корпорейшн.

The terms HDMI and HDMI High-Definition Multimedia Interface, and the HDMI Logo are trademarks or registered trademarks of HDMI Licensing Administrator, Inc. in the United States and other countries.

Wi-Fi® is a registered trademark of Wi-Fi Alliance®.

Дизайн і технічні характеристики можуть бути змінені без попереднього повідомлення.

Інформація про функції системи та зображення, опубліковані в цьому документі, можуть відрізнятися від фактичних функцій та зображень екрана консолі залежно від того, яка версія програмного забезпечення системи використовується.

Крім того, ілюстрації та зображення на екрані можуть відрізнятися від фактичного вигляду виробу.

Інформація, яка міститься в цьому посібнику, може бути змінена без попередження.



© 2020 Sony Interactive Entertainment Europe Limited.