



# Циркулярна пила

## ІНСТРУКЦІЯ З ЕКСПЛУАТАЦІЇ

[www.makita-ukraine.com](http://www.makita-ukraine.com)

5704R

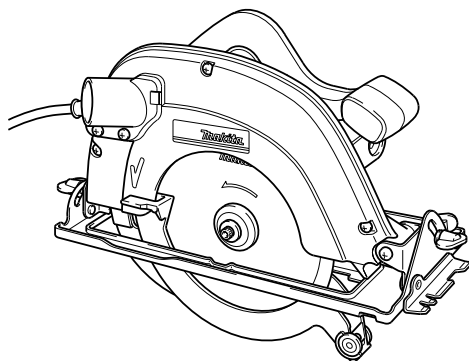

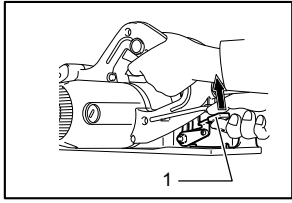

1 005408

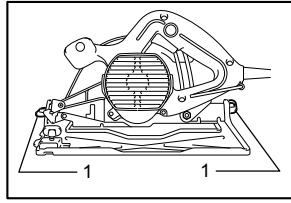

2 005409

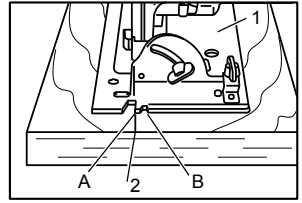

3 001389

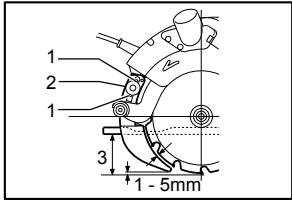

4 005410

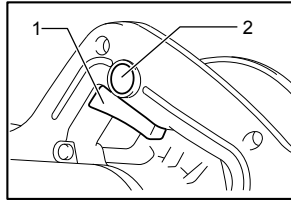

5 005411

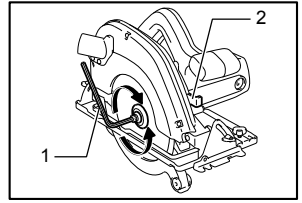

6 005412

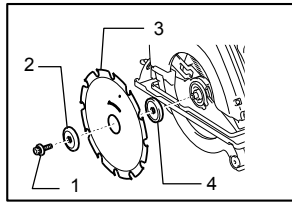

7 005413

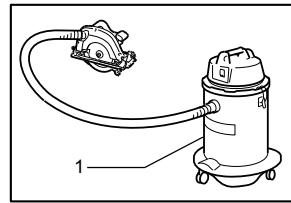

8 005414

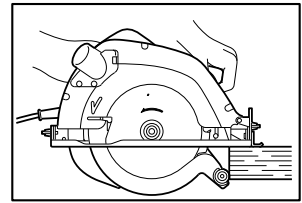

9 005415

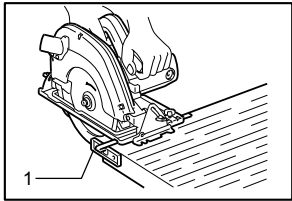

10 005416

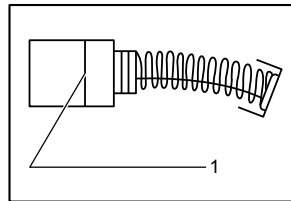

11 001145

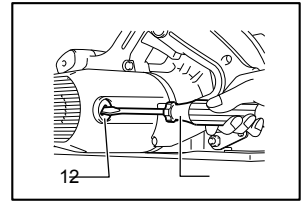

12 005417

## Пояснення до загального виду

1-1. Важіль	5-1. Кнопка вимикача	7-4. Внутрішній фланець
2-1. Затискний гвинт	5-2. Кнопка блокування вимкненого положення	8-1. Пилосос
3-1. Основа	6-1. Шестигранний ключ	10-1. Напрямна планка фєстрова мїтка)
3-2. Лінія різання	6-2. Фіксатор	11-1. Обмежувальна відмітка
4-1. Налаштування виступів	7-1. Болт із внутрішньою шестигранною голівкою (для регулювання запобїжного ножа)	12-1. Ковпачок щїткотримача
4-2. Болт із внутрішньою шестигранною голівкою (для регулювання запобїжного ножа)	7-2. Зовнішній фланець	12-2. Викрутка
4-3. Глибина різання	7-3. Диск пили	

## ТЕХНІЧНІ ХАРАКТЕРИСТИКИ

Модель 5704R		
Діаметр диску 190		мм
Макс. глибина різання	на 90°	66 мм
	на 45°	46 мм
Швидкість холостого ходу (min <sup>-1</sup> ) 4900		
Загальна довжина 345		мм
Чиста вага 4,9		кг
Клас безпеки		II

• Через те, що ми не припиняємо програми досліджень і розвитку, наведені тут технічні характеристики можуть бути змінені без попередження.

• У різних країнах технічні характеристики можуть бути різними.

• Вага відповідно до EPTA-Procedure 01/2003

ENE028-1

ENG214-2

### Призначення

Інструмент призначено для поздовжнього та поперечного різання за прямою лінією та різання під косим кутом по деревині у міцному контакті із деталлю.

ENF002-1

### Джерело живлення

Інструмент можна підключати лише до джерела струму, що має напругу, зазначену в таблиці з заводськими характеристиками, і він може працювати лише від однофазного джерела перемінного струму. Інструмент має подвійну ізоляцію згідно з європейським стандартом і, отже, може підключатися до розеток без клеми заземлення.

ENG102-2

### Для Європейських країн тільки

#### Шум

Рівень шуму за шкалою А у типовому виконанні визначений відповідно до EN60745:

Рівень звукового тиску (L<sub>pA</sub>): 93 дБ(А)

Рівень звукової потужності (L<sub>WA</sub>): 104 дБ(А)

Погрішність (К): 3 дБ(А)

**Обов'язково використовуйте протишумові засоби**

### Вібрація

Загальна величина вібрації (сума трьох векторів) визначається згідно з EN60745:

Режим роботи: різання ДСП

Вібрація (a<sub>rod</sub>): 2,5 м/с<sup>2</sup> або менше

Похибка (К): 1,5 м/с<sup>2</sup>

ENG901-1

- Заявлене значення вібрації було виміряно у відповідності до стандартних методів тестування та може використовуватися для порівняння одного інструмента з іншим.
- Заявлене значення вібрації може також використовуватися для попередньої оцінки впливу.

### УВАГА:

- Залежно від умов використання вібрація під час фактичної роботи інструмента може відрізнятися від заявленого значення вібрації.
- Забезпечте належні запобіжні заходи для захисту оператора, що відповідатимуть умовам використання інструмента (слід брати до уваги всі складові робочого циклу, такі як час, коли інструмент вимкнено та коли він починає працювати на холостому ході під час запуску).

## Декларація про відповідність стандартам ЄС

Наша компанія, Makita Corporation, як відповідальний виробник, наголошує на тому, що обладнання Makita:

Позначення обладнання: Циркулярна пила № моделі/ тип: 5704R

є серійним виробництвом та

Відповідає таким Європейським Директивам:

98/37/ЄС до 28 грудня 2009 року, а потім 2006/42/ЄС з 29 грудня 2009 року

Та вироблені у відповідності до таких стандартів та стандартизованих документів:

EN60745

Технічна документація знаходиться у нашого уповноваженого представника в Європі, а саме:

Makita International Europe Ltd,  
Michigan, Drive, Tongwell,  
Milton Keynes, MK15 8JD, Англія

30 січня 2009



000230

Томоязу Като  
Директор  
Makita Corporation  
3-11-8, Sumiyoshi-cho,  
Anjo, Aichi, ЯПОНИЯ

GEA010-1

## Застереження стосовно техніки безпеки при роботі з електроприладами

**⚠ УВАГА!** Прочитайте усі застереження стосовно техніки безпеки та всі інструкції. Недотримання даних застережень та інструкцій може призвести до ураження струмом та виникнення пожежі та/або серйозних травм.

**Збережіть усі інструкції з техніки безпеки та експлуатації на майбутнє.**

GEB029-1

## Особливі правила техніки безпеки

НИКОЛИ НЕ СЛІД втрачати пильності та розслаблюватися при користуванні виробом (що приходить при частому користуванні), слід завжди строго дотримуватися правил безпеки під час користування циркулярною пилою. У разі небезпечного або неправильного користування цим інструментом, можна здобути серйозних поранень.

### Загроза:

1. **Завжди тримай руки на відстані від зони різання та полотна** Тримай свою другу руку на допоміжній ручці або кожусі двигуна. Якщо тримати інструмент обома руками, їх поріз полотном буде неможливим.
2. **Забороняється простягати руки нижче деталі.** Кожух не захищає від полотна внизу деталі. Не слід намагатися забирати відрізаний матеріал під час руху полотна. **ОБЕРЕЖНО:** Полотна рухаються за інерцією після вимкнення. Не слід брати відрізаний матеріал доки полотно не зупиниться.
3. **Слід відрегулювати глибину різання відповідно до товщини деталі.** Щонайменше один зубець полотна повинно бути повністю видно внизу деталі.
4. **Забороняється тримати деталь, що ріжеться, у руках або по за ногою.** Слід закріпити деталь до стійкої плити. Дуже важливо підперти належним чином робоче місце для того, щоб мінімізувати незахищеність тіла, заїдання полотна або втрати контролю.

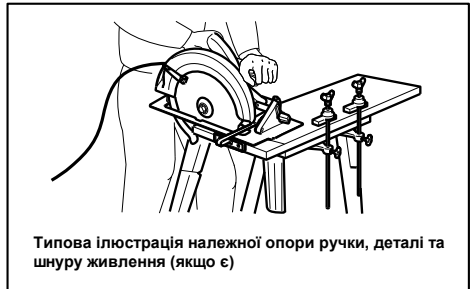

000157

5. Під час різання, коли ріжучий інструмент може торкнутися схованої електропроводки або свого шнуру, інструмент слід тримати за ізольовані поверхні держака. Торкання струмоведучої проводки може також призвести до передавання напруги до металевих частин електроінструменту та ураженню електричним струмом оператора.
6. Під час поздовжнього пиляння слід завжди користуватися напрямною планкою або прямою лінійкою. Це покращить точність різання та зменшить імовірність заїдання полотна.
7. Завжди слід використовувати диски зі шпindelними отворами відповідного розміру та форми (алмазні до круглих). Диски, що не відповідають приналежностям для кріплення, працюють ексцентрично, що призведе до втрати контролю.

8. **Ніколи не слід використовувати пошкоджені або неправильні шайби або болти диску.** Шайби та болти диску спеціально призначені для вашого інструменту для того, щоб забезпечити оптимальні робочі властивості та безпечну експлуатацію.

9. **Причини та заходи запобігання віддачі:**

- Віддача це несподівана реакція защемленого, застряглого або зміщеного пильного полотна, що призводить до неконтрольованого вистрілювання пили вгору та із деталі у напрямку до оператора.
- Коли полотно защемилося або щільно заїло в пропили, полотно зупиняється та працюючий двигун призводить до швидкого відкидання пристрою до оператора.
- Якщо полотно закрутилося або змістилося в прорізі, зубець заднього краю полотна може встромитися у верхню поверхню деревини, що в свою чергу призведе до виходу полотна із пропила та відскакування його до оператора.

Причиною віддачі є неправильне користування пилою та/або неправильний порядок експлуатації або умови експлуатації, та їх можна уникнути дотримуючись запобіжних заходів, що наведені нижче:

- **Слід міцно обома руками тримати пилу за ручку та розмістити руки таким чином, щоб протистояти зусиллю віддачі. Слід зайняти положення з будь-якого боку полотна, але не на одній прямій з ним.** У разі віддачі пила відскочить назад, але оператор зможе контролювати зусилля віддачі, якщо буде вжито всіх запобіжних заходів.
- **У разі заїдання полотна або якщо різання зупинено з будь яких причин, слід відпустити вимикач та потримати пилу в матеріалі нерухомо доки полотно повністю не зупиниться. Ніколи не слід намагатися зняти пилу із деталі або витягти її під час руху полотна, в протилежному випадку станеться ВІДДАЧА.** Ретельно огляньте пилу та скорегуйте її, щоб усунути причину заїдання полотна.
- **Під час повторного встановлення пили на деталь, в деталі слід відцентрувати пильне полотно в пропили та перевірити, чи не зачепилися зуб'я пили в матеріалі.** Якщо пильне полотно защемлене, воно може вийти або відскочити із деталі під час повторного увімкнення пили.
- **Слід опирати великі панелі для того, щоб мінімізувати ризик защемлення полотна або віддачі.** Великі панелі прогинаються

під своєю вагою. Панель слід опирати з обох боків, біля лінії різання та біля краю панелі.

Для того, щоб мінімізувати ризик заїдання полотна та віддачі. Якщо під час різання пилу необхідно оберти на деталь, пилу слід опирати на найбільшу частину та найменший кусок, що відрізається.

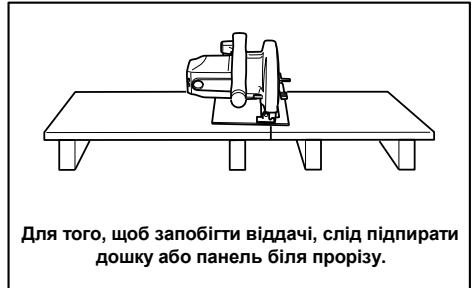

000154



000156

- **Не слід користуватися тупими або пошкодженими полотнами.** Незагострені або неправильно встановлені полотна виконують вузький пропили, що призводить до зайвого тертя, заїдання полотна або віддачі. Полотна повинні бути завжди загостреними та чистими. Деревний пек та смола застигли на полотнах сповільнюють пилу та збільшують ризик віддачі. Для того, щоб лезо було завжди чистим слід по-перше зняти його із інструменту, потім почистити його за допомогою засобу для видалення смоли та пеку, гарячої води або гасу. Забороняється використовувати бензин.
- **Перед початком різання слід затягнути та закріпити затиски важелі регулювання глибини полотна та нахилу.** Якщо під час різання відрегульоване полотно посунеться, це може призвести до його заїдання або віддачі.

- **3 особливою обережністю слід виконувати "врізання" в існуючі стіни або інші невидимі зони.** Виступаюче лезо може зіткнутися з предметами, що спричиняють віддачу. Під час врізання слід відвести нижній захисний кожух за допомогою держака.
- **Інструмент слід ЗАВЖДИ міцно тримати обома руками. НІКОЛИ не кладіть руки або пальці позаду пили.** У разі віддачі пила може просто перескочити ваші руки, та серйозно поранити.

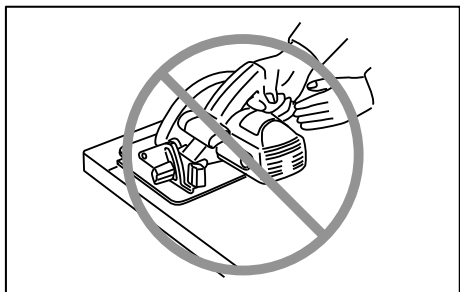

000194

- **Ніколи не можна прикладати силу до пили.** Прикладання сили може призвести до нерівного прорізу, втрати точності та можливої віддачі. Слід натискати на пилу уперед таким чином, щоб лезо різало не зменшуючи швидкості.
10. **Щораз перед початком роботи слід перевіряти належне закриття нижнього кожуху.** Не слід починати роботу, якщо нижній захисний кожух не рухається вільно та одразу не закривається. Ніколи не слід затискати або затягувати нижній кожух у відкритому положенні. Якщо пила випадково впаде, нижній захисний кожух може погнутися. Підійміть нижній захисний кожух рукою відведення та перевірте, чи вільно він пересувається, чи не торкається леза, або інших частин, при усіх можливих глибинах різання та під кожним кутом. Для того, щоб оглянути нижній захисний кожух, відкрийте його руками, потім відпустіть та подивіться як він закривається. Також слід перевірити, чи не торкається ручка відведення корпусу інструмента. Не слід залишати лезо відкритим, це ДУЖЕ НЕБЕЗПЕЧНО та може призвести до серйозного поранення.
  11. **Слід перевірити функціонування пружини нижнього захисного кожуха.** У разі неналежної роботи захисного кожуха та пружини, їх слід відремонтувати перед використанням. Нижній захисний кожух може

повільно працювати при наявності пошкоджених частин, клейких відкладень або налипання бруду.

12. **Нижній захисний кожух слід відводити руками тільки при виконанні спеціальних прорізів таких як "врізання" та "комбіноване різання".** Підійміть нижній захисний кожух за допомогою ручки відведення та як тільки лезо увійде у матеріал, слід відпустити кожух. Під час усіх інших видів різання, нижній захисний кожух повинен працювати автоматично.
13. **Перед встановленням пили на верстат або підлогу слід завжди перевіряти, щоб нижній захисний кожух покривав лезо.** Незахищене лезо, що рухається за інерцією, призведе до пересування пили назад, різання усього на своєму шляху. Слід пам'ятати, що після вимкнення перемикача диск потребує деякий час для повної зупинки. Перед опусканням інструменту після завершення різання, слід перевірити, щоб нижній захисний кожух закрився та лезо повністю зупинилося.
14. **Слід використовувати запобіжний ніж відповідний до полотна, що використовується.** Для того, щоб працював запобіжний ніж, його товщина повинна бути більше полотна диску, але менше розлучення зубців диску.
15. **Слід відрегулювати запобіжний ніж згідно з цими інструкціями з експлуатації.** Неправильне встановлення, розміщення та вирівнювання не дасть змоги запобіжному ножу запобігти віддачі.
16. **Запобіжний ніж використовується завжди окрім врізання.** Після завершення врізання запобіжний ніж слід встановити знову. Під час врізання запобіжний ніж стає на перешкоді та може спричинити віддачу.
17. **Для того, щоб запобіжний ніж функціонував, він повинен стикатися з деталлю.** Запобіжний ніж не може запобігти віддачі під час виконання коротких прорізів.
18. **Не слід користуватися пилою, якщо запобіжний ніж погнутий.** Навіть маленька перешкода, може сповільнити швидкість закриття захисного кожуху.
19. **Слід бути дуже обережними під час різання сирій деревини, лісоматеріалу обробленого під тиском або сучкуватої деревини.** Слід відрегулювати швидкість, для того щоб забезпечити плавне пересування інструменту уперед не зменшуючи швидкості леза.
20. **Слід уникати різання цвяхів.** Перед початком роботи огляньте та заберіть усі цвяхи з лісоматеріалу.
21. **Слід покласти ширшу частину основи пили на ту частину деталі, яка має тверду опору,**

та ні в якому разі не на ту частину, що впаде після різання. Наприклад, на Малюнку 1 зображено як ПРАВИЛЬНО слід відрізати край дошки, та на Малюнку 2 як НЕ СЛІД. Короткі та маленькі деталі слід обов'язково притискати.. ЗАБОРОНЯЄТЬСЯ ТРИМАТИ МАЛЕНЬКІ ДЕТАЛІ РУКАМИ!

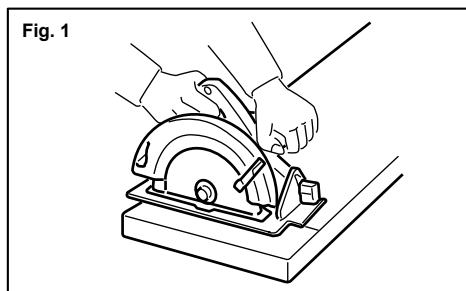

000147

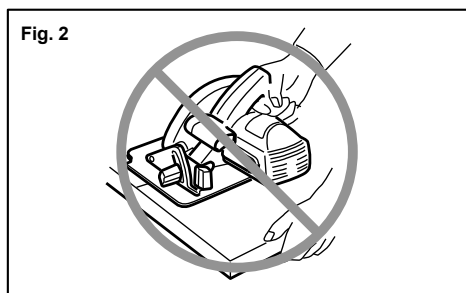

000150

22. Ніколи не слід пробувати різати циркулярною пилою, якщо вона затиснута лежачими догори ногами. Це дуже небезпечно та може призвести до серйозного поранення.

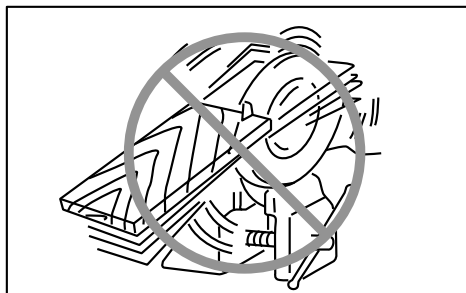

000029

23. Деякі матеріали мають у своєму складі токсичні хімічні речовини. Будьте уважні, щоб запобігти вдихання пилу та контактів зі

шкірою. Дотримуйтеся правил техніки безпеки виробника матеріалу .

24. Забороняється зупиняти леза, натиснувши на бокову поверхню пильного леза.
25. Завжди використовуйте полотна рекомендовані в цьому посібнику. Не слід використовувати абразивні кола.
26. Під час користування інструментом слід одягати пилозахисну маску та засоби захисту органів слуху.

## ЗБЕРІГАЙТЕ ЦІ ВКАЗІВКИ

### ⚠УВАГА:

НЕДОТРИМАННЯ правил техніки безпеки, наведених у цій інструкції з експлуатації, може призвести до серйозного травмування.

## ІНСТРУКЦІЯ З ВИКОРИСТАННЯ

### ⚠ОБЕРЕЖНО:

- Перед регулюванням та перевіркою справності інструменту, переконайтеся в тому, що він вимкнений та відключений від мережі.

### Регулювання глибини різання

#### Fig.1

### ⚠ОБЕРЕЖНО:

- Після регулювання глибини різання слід завжди надійно затягнути важіль.

Послабте важіль на напрямній глибини та пересуньте основу вгору або вниз. На необхідній глибині різання закріпіть основу, затягнувши важіль.

Для забезпечення рівнішого різання, слід відрегулювати глибину різання таким чином, щоб за межі деталі виходило не більше, ніж один зубець полотна. Використання вірної глибини різання допомагає знизити потенціальну небезпеку ВІДДАЧІ, яка може призвести до поранень.

### Різання під кутом

#### Fig.2

Послабте задні та передні затисні гвинти, та нахиліть інструмент на необхідний кут різання (0°-45°). Після виконання регулювання щільно затягніть передні та задні затисні гвинти.

### Виставлення

#### Fig.3

Для виконання прямих розрізів слід сумістити положення "А" у передній частині основи із лінією розрізу. Для розрізів під кутом 45°, з лінією розрізу слід сумістити положення "В".

### Регулювання запобіжного ножа

#### Fig.4

Для того, щоб відрегулювати запобіжний ніж, слід послабити болт із шестигранною головкою за допомогою шестигранного ключа, а потім підняти

нижній кожух ножа. Пересуньте запобіжний ніж уверх або вниз на два виступу для виконання регулювання, як показано на малюнку, щоб отримати необхідний зазор між запобіжним ножом та полотном пили.

#### **⚠ОБЕРЕЖНО:**

- Перевірте, щоб запобіжний ніж був відрегульований таким чином, щоб: Відстань між запобіжним ножом та зубчастим ободом полотна пили не перевищувала 5 мм. Зубчастий обід не повинен виступати за нижній край запобіжного ножа більш, ніж на 5 мм.

#### **Дія вимикача.**

##### **Fig.5**

#### **⚠ОБЕРЕЖНО:**

- Перед вмиканням інструменту у мережу обов'язково перевірте, чи кнопка вимикача нормально спрацьовує і після відпускання повертається в положення "вимкнено".

Для того, щоб запобігти випадковому натисканню курка вмикача, передбачена кнопка блокування вимкненого положення. Для того, щоб запустити інструмент, натисніть на кнопку блокування вимкненого положення та натисніть на курок вимкненого положення. Для зупинення роботи курок слід відпустити.

## **КОМПЛЕКТУВАННЯ**

#### **⚠ОБЕРЕЖНО:**

- Перед тим, як зайнятися комплектуванням інструменту, переконайтеся в тому, що він вимкнений та відключений від мережі.

#### **Зняття та встановлення полотна пили**

На цьому інструменті можна використовувати наступні полотна.

Макс. діаметр диска	Макс. діаметр диска	Діаметр отвору	Товщина леза	Западина
190 мм	170 мм	20 мм або 30 мм	менш ніж 1,7 мм	більш ніж 1,9 мм

006483

Товщина запобіжного ножа 1.8 мм.

#### **⚠ОБЕРЕЖНО:**

- Неможна використовувати полотна для пили, які не відповідають характеристикам, що наведені в цій інструкції.
- Неможна використовувати полотна, диск яких товстший, або налаштування якого менше ніж товщина запобіжного ножа.

##### **Fig.6**

#### **⚠ОБЕРЕЖНО:**

- Перевірте, щоб полотно було встановлене так, щоб зубці були направлені вгору в напрямку передньої частини інструмента.

- Для встановлення або зняття полотна слід використовувати тільки ключ виробництва компанії Makita.

Для того, щоб зняти полотно, слід повністю натиснути замок вала таким чином, щоб полотно не могло обертатись, та за допомогою ключа послабити проти годинникової стрілки. Потім слід виняти болт, зовнішній фланець та полотно.

Для того, щоб встановити полотно, виконайте процедуру його зняття у зворотному порядку. **ПЕРЕВІРТЕ, ЩОБ БОЛТ ІЗ ШЕСТИГРАННОЮ ГОЛІВКОЮ БУВ НАДІЙНО ЗАТЯГНУТИЙ ПО ГОДИННИКОВІЙ СТРІЛЦІ.**

##### **Fig.7**

Під час зміни полотна слід також очистити верхній та нижній кожухи полотна від тирси, що накопичилась. Однак, такі дії на заміщують необхідності перевірки роботи нижнього кожуха перед кожним використанням.

#### **⚠ОБЕРЕЖНО:**

- Діаметр внутрішнього фланця складає 30 мм з однієї сторони, та 20 мм - з іншої. Сторона, діаметр якої дорівнює 20 мм, помічена цифрою "20". Для полотна, яке ви збираєтесь використовувати, слід обирати вірний діаметр отвору. Встановлення полотна не вірній стороні може призвести до небезпечної вібрації.

#### **Підключення пілососа**

##### **Fig.8**

Якщо ви хочете використовувати операції з різання із дотриманням чистоти, діаметра інструмента слід підключити пілосос Makita. Встановіть муфту на інструмент за допомогою гвинтів. Потім приєднайте шланг пілососа до муфти, як показано на малюнку.

## **ЗАСТОСУВАННЯ**

#### **⚠ОБЕРЕЖНО:**

- Інструмент слід плавно переміщати по прямій лінії. Докладання зусиль або перекручування інструмента можуть призвести до його перегріву та небезпечної віддачі, що в свою чергу може призвести до серйозних травм.

Інструмент слід тримати міцно. На інструменті є як передня, так і задня ручка. Тримати інструмент слід за обидві ручки. Якщо пилу тримати обома руками, то вони не можуть бути порізані полотном. Встановіть основу на деталь, що різатиметься таким чином, щоб полотно її не торкалось. Потім увімкніть інструмент та заждіть, доки полотно набере повної швидкості. Тепер слід просто перемістити інструмент вперед по поверхні деталі, утримуючи його на площині та плавно просуваючи його, доки пиляння не буде завершено.



Для точного різання слід дотримувати прямої лінії, та просувати пилу з однаковою швидкістю. Якщо під час різання напрям різання відхиляється від наміченого, неможна намагатись повернути або силою направити інструмент назад на лінію різання. Такі дії можуть призвести до заклинювання полотна та віддачі із подальшою тяжкою травмою. Відпустіть перемикач, зачекайте, доки полотно зупиниться, а потім заберіть інструмент. Виставте інструмент на нову лінію різання та почніть різання знов. Намагайтесь на займати таких положень, у яких би з-під пили на оператора летіла тирса або тріски. Для запобігання травмам слід вдягати засоби захисту очей.

#### Fig.9

##### **⚠ОБЕРЕЖНО:**

- Слід завжди використовувати запобіжний ніж, окрім випадків врізання посередині деталі.

#### **Напрямна планка (реєстрова мітка)**

##### Fig.10

Зручна напрямна планка дозволяє робити більш точні прямі прорізи. Слід просто пересунути напрямну планку впритул до краю деталі та закріпити її у положенні за допомогою гвинта в передній частині основи. Це також дає можливість багаторазового виконання прорізів однакової ширини.

## **ТЕХНІЧНЕ ОБСЛУГОВУВАННЯ**

##### **⚠ОБЕРЕЖНО:**

- Перед тим, як оглянути інструмент, або виконати ремонт, переконайтеся, що він вимкнений та відключений від мережі.

#### **Заміна вугільних щіток**

##### Fig.11

Регулярно знімайте та перевіряйте вугільні щітки. Замінійте їх, коли знос сягає граничної відмітки. Вугільні щітки повинні бути чистими та вільно рухатись у щіткотримачах. Одночасно треба замінювати обидві вугільні щітки. Використовуйте лише однакові вугільні щітки.

Для видалення ковпачків щіткотримачів користуйтеся викруткою. Видаліть зношені вугільні щітки, вставте нові та закріпіть ковпачки щіткотримачів.

##### Fig.12

Для того, щоб підтримувати БЕЗПЕКУ та НАДІЙНІСТЬ, ремонт, технічне обслуговування або регулювання мають виконувати уповноважені центри обслуговування "Макіта", де використовуються лише стандартні запчастини "Макіта".

## **ОСНАЩЕННЯ**

##### **⚠ОБЕРЕЖНО:**

- Це оснащення або приладдя рекомендовано для використання з інструментами "Макіта", що описані в інструкції з експлуатації. Використання якогось іншого оснащення або приладдя може спричинити травмування. Оснащення або приладдя слід використовувати лише за призначенням.

У разі необхідності, отримати допомогу в більш детальному ознайомленні з оснащенням звертайтеся до місцевого Сервісного центру "Макіта".

- Полотна пили
- Напрямна планка (реєстрова мітка)
- Шестигранний ключ