



Husqvarna®



RU Руководство по
эксплуатации 542-566
UA Посібник
користувача 567-590



122C
122LD



ПОЯСНЕНИЕ СИМВОЛОВ

Символы на изделии и/или в руководстве:

ПРЕДУПРЕЖДЕНИЕ! Подрезчики, кусторезы и триммеры могут быть опасны! Небрежное или неправильное применение может привести к серьезной или смертельной травме пользователя или окружающих. Крайне важно внимательно прочитать руководство оператора.



Прежде чем приступить к работе с машиной внимательно прочитайте инструкцию и убедитесь, что Вам все понятно.



Всегда используйте:

Защитный шлем в тех случаях, когда существует вероятность падения предметов



- Специальные шумозащитные наушники
- Проверенные защитные очки

Максимальная скорость вращения выходной оси, об/мин



Эта продукция отвечает требованиям соответствующих нормативов ЕС.



Берегитесь отскакивающих предметов и рикошетов.



Пользователь машиной должен убедиться в том, что в радиусе 15 м во время работы нет людей или животных.



Пользуйтесь специальными защитными перчатками.



Пользуйтесь не скользящими и устойчивыми сапогами.



Пользуйтесь только неметаллическим, гибким режущим оборудованием, таким как головка триммера со струной триммера.



Шумозащитные эмиссии в окружающую среду согласно Директивы Европейского Сообщества. Эмиссия машины приведена в главе Технические данные и на табличке.



Другие символы/наклейки на машине относятся к специальным требованиям сертификации на определенных рынках.

двигатель выключается переводом контакта остановки в положение остановки. Обратите внимание! Контакт остановки автоматически возвращается в положение запуска. Во избежание непроизвольного запуска, колпачок зажигания следует всегда снимать со свечи зажигания при монтаже, проверке и/или обслуживании.

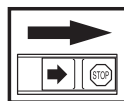

Пользуйтесь специальными защитными перчатками.

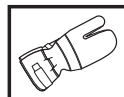

Требует регулярной чистки.

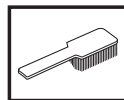

Место визуальной проверки.



СОДЕРЖАНИЕ

Содержание

ПОЯСНЕНИЕ СИМВОЛОВ	
Символы на изделии и/или в руководстве:	542
СОДЕРЖАНИЕ	
Содержание	543
Перед запуском проследите за следующим:	543
ВВЕДЕНИЕ	
Уважаемый покупатель!	544
ЧТО ЕСТЬ ЧТО?	
Что есть что на триммеру?	545
ОБЩИЕ ПРЕДПИСАНИЯ ПО БЕЗОПАСНОСТИ	
Важная информация	546
Средства защиты оператора	546
Устройства безопасности машины	547
Пильный аппарат	549
СБОРКА	
Сборка петлевой рукоятки	551
Сборка и разборка двухсекционного вала	551
Монтаж режущего оборудования	552
Установка щитка и триммерной головки	552
Установка щитка и триммерной головки	552
ПРАВИЛА ОБРАЩЕНИЯ С ТОПЛИВОМ	
Правила безопасности при заправке	553
Подготовка топливной смеси	553
Заправка	554
ЗАПУСК И ОСТАНОВ	
Проверка перед пуском	555
Запуск и остановка	555
МЕТОД РАБОТЫ	
Общие рабочие инструкции	557
ТЕХНИЧЕСКОЕ ОБСЛУЖИВАНИЕ	
Карбюратор	560
Глушитель	560
Система охлаждения	561
Свеча зажигания	561
Двухсекционный вал	561
Воздушный фильтр	561
График технического обслуживания	563
ТЕХНИЧЕСКИЕ ХАРАКТЕРИСТИКИ	
Технические характеристики	564
Гарантия ЕС о соответствии	566

Перед запуском проследите за следующим:

Внимательно прочесть инструкцию по эксплуатации.



ПРЕДУПРЕЖДЕНИЕ!

Продолжительное воздействие шума дает неизлечимое ухудшение слуха. Всегда пользуйтесь, поэтому, специальными наушниками.



ПРЕДУПРЕЖДЕНИЕ! Ни при каких обстоятельствах не допускается внесение изменений в первоначальную конструкцию машины без разрешения изготовителя. Пользуйтесь только оригинальными запчастями. Внесение неразрешенных изменений и/или использование неразрешенных приспособлений может привести к серьезной травме или даже к смертельному исходу для оператора или других лиц.



ПРЕДУПРЕЖДЕНИЕ! Подрезчик, кусторез или триммер, которыми пользуются небрежно или неправильно, могут оказаться опасным инструментом, который может нанести серьезную или смертельную травму пользователю или окружающим. Чрезвычайно важно, чтобы вы прочитали настоящее Руководство и поняли его содержание.

ВВЕДЕНИЕ

Уважаемый покупатель!

Мы поздравляем вас с выбором инструмента Husqvarna! Фирма Husqvarna берет свое начало в 1689 году, когда король Карл XI постановил создать фабрику по изготовлению мушкетов на берегу речки Huskvarna. Место около речки Huskvarna было разумным выбором, так как энергия течения воды использовалась в производстве. В течение более 300 лет существования фабрики Husqvarna, на ней производилось множество различных изделий, начиная от каминов и до современных кухонных машин, швейные машинки, велосипеды, мотоциклы и др. В 1956 была выпущена первая газонокосилка с мотором, после чего в 1959 году была выпущена первая моторная пила. В этой области производства деятельность Husqvarna осуществляется и сегодня.

Сегодня Husqvarna является одним из ведущих в мире производителей изделий для лесных и садовых работ самого высокого качества и мощности. Цель бизнеса заключается в том, чтобы разрабатывать, производить и распространять на рынке изделия с моторным приводом для работы в лесу и в саду, а также в строительстве и в промышленном комплексе. Фирма Husqvarna также стремится быть впереди в эргономике, удобстве пользования, безопасности и экологии, и по этой причине было разработано много различных функций, которые улучшают продукцию в этих областях.

Мы убеждены в том, что Вы по достоинству оцените качество нашего изделия и мощность и останетесь довольным им на протяжении длительного времени. Приобретение какого-либо из наших изделий, дает Вам доступ к профессиональной помощи по его ремонту и обслуживанию, если в этом все-таки возникнет необходимость. Если машина была приобретена не в одном из наших специализированных магазинов, узнайте в ближайшей сервисной мастерской.

Надеемся, что Вы останетесь довольны Вашей машиной, и что она будет Вашим спутником на долгое время. Помните о том, что настоящее руководство является ценным документом. Выполняя требования инструкции (пользование, сервис, обслуживание и т.д.), Вы значительно продлите срок службы машины и поднимите ее вторичную стоимость. Когда Вы будете продавать Вашу машину, не забудьте передать инструкцию новому владельцу.

Спасибо за то, что Вы пользуетесь инструментом Husqvarna!

Husqvarna AB постоянно работает над разработкой своих изделий и поэтому оставляет за собой право на внесение изменений в форму и внешний вид без предварительных предупреждений.

ЧТО ЕСТЬ ЧТО?

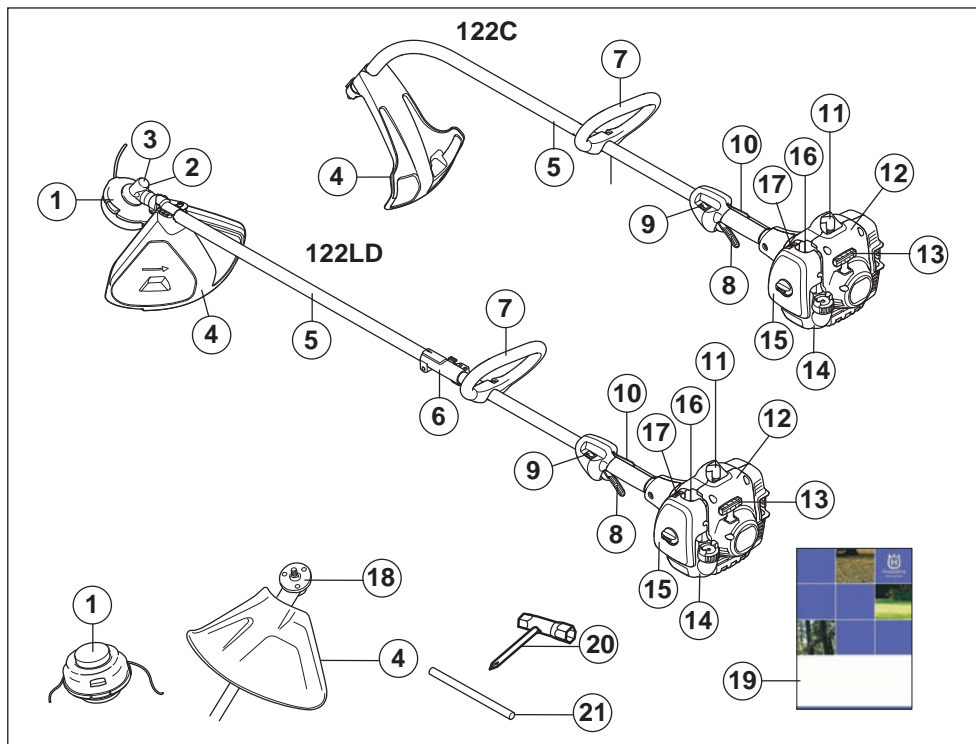

Что есть что на триммеру?

- | | |
|--|--------------------------------|
| 1 Триммерная головка | 11 Колпачок и свеча зажигания |
| 2 Колпачок отверстия для консистентной смазки, угловая зубчатая передача | 12 Стартер |
| 3 Угловая зубчатая передача | 13 Ручка стартера |
| 4 Защита режущего оборудования | 14 Топливный бак |
| 5 Трубка вала | 15 Крышка воздушного фильтра |
| 6 Сочленение вала | 16 Топливный насос. |
| 7 Петлевой захват | 17 Рычаг подсоса |
| 8 Курок газа | 18 Поводковый патрон |
| 9 Клавиш останова | 19 Руководство по эксплуатации |
| 10 Рычаг блокировки курка газа | 20 Универсальный ключ |
| | 21 Стопорный штифт |

ОБЩИЕ ПРЕДПИСАНИЯ ПО БЕЗОПАСНОСТИ

Важная информация

ВАЖНО!

Машина предназначена только для триммерной стрижки.

Единственными приспособлениями, которые могут использоваться вместе с двигателем в качестве привода, являются режущее оборудование, рекомендованное нами в главе Технические данные.

Никогда не работайте с машиной если вы устали, выпили алкоголь, или принимаете лекарства, воздействующие на зрение, реакцию или координацию.

Пользуйтесь оборудованием для защиты людей. См. раздел Защитное оборудование.

Никогда не работайте машиной, которая была модифицирована по сравнению с первоначальным вариантом.

Никогда не используйте дефектную машину. Проводите регулярные осмотры, уход и обслуживание в соответствии с данным руководством. Некоторые операции по уходу и обслуживанию выполняются только подготовленными специалистами. См. раздел Уход.

Перед началом работы необходимо установить все крышки, щитки и ручки. Убедитесь, что колпачок свечи зажигания и провод зажигания не повреждены, чтобы избежать риска поражения электрическим током.

Пользователь машиной обязан следить за тем, чтобы в радиусе 15 м во время работы не находились люди или животные. Когда на одном и том же участке одновременно работают несколько пользователей, то безопасное расстояние равно двойной длине дерева, но не менее 15 м.



ПРЕДУПРЕЖДЕНИЕ! Машина во время работы создает электромагнитное поле. В определенных обстоятельствах это поле может создавать помехи для пассивных и активных медицинских имплантантов. Чтобы избежать риска серьезного повреждения или смерти, лицам с медицинскими имплантантами рекомендуется проконсультироваться с врачом и изготовителем имплантанта, прежде чем приступать к работе с этой машиной.



ПРЕДУПРЕЖДЕНИЕ! Работа двигателя в закрытом или в плохо проветриваемом помещении может привести к смертельному исходу в результате удушья или заражения угарным газом.



ПРЕДУПРЕЖДЕНИЕ! Никогда не позволяйте детям пользоваться или находиться рядом с машиной. Так как машина оснащена контактом остановки с пружинным возвратом и может быть запущена с низкой скоростью и усилием на стартовой ручке, то даже малые дети в определенных обстоятельствах могут создать усилие, необходимое для запуска машины. Это создает риск серьезных травм людей. Снимайте поэтому всегда колпачок со свечи, когда Вы оставляете машину без присмотра.

Средства защиты оператора

ВАЖНО!

Подрезчик, кусторез или триммер, которыми пользуются небрежно или неправильно, могут оказаться опасным инструментом, который может нанести серьезную или смертельную травму пользователю или окружающим. Чрезвычайно важно, чтобы вы прочитали настоящее Руководство и поняли его содержание.

Во время работы с машиной вы должны использовать специальные одобренные средства защиты. Средства личной защиты не могут полностью исключить риск получения травмы, но при несчастном случае они снижают тяжесть травмы. Обращайтесь за помощью к дилеру при подборе средств защиты.



ПРЕДУПРЕЖДЕНИЕ! Всегда следите за предупреждающими сигналами или криком, когда пользуетесь защитными наушниками. Снимайте наушники сразу же после того, как будет остановлен двигатель.

ЗАЩИТНУЙ ШЛЕМ

Защитный шлем в тех случаях, когда существует вероятность падения предметов



ОБЩИЕ ПРЕДПИСАНИЯ ПО БЕЗОПАСНОСТИ

ЗАЩИТНЫЕ НАУШНИКИ

Следует пользоваться защитными наушниками с достаточным заглушающим эффектом.



ЗАЩИТА ГЛАЗ

Следует всегда пользоваться одобренными защитными очками. При пользовании визиром следует пользоваться также одобренными защитными очками. Под одобренными защитными очками подразумеваются очки, отвечающие нормативам АНСИ 387.1 для США или EN 166 для стран ЕН.



РУКАВИЦЫ

В случае необходимости, например, для сборки режущего оборудования, следует надеть рукавицы.



САПОГИ

Пользуйтесь не скользящими и устойчивыми сапогами.



РАБОЧАЯ ОДЕЖДА

Пользуйтесь одеждой из плотной ткани и избегайте свободной одежды, которая может зацепиться за кусты или ветви. Всегда надевайте прочные брюки. Не носите украшения, шорты или сандалии, не ходите босиком. Длинные волосы не должны свисать ниже плеч.

АПТЕЧКА ПЕРВОЙ ПОМОЩИ

Всегда имейте при себе аптечку для оказания первой медицинской помощи.



Устройства безопасности машины

В данном разделе рассматриваются различные защитные приспособления машины, их работа, и приведены основные принципы и правила, которые необходимо соблюдать для обеспечения безопасной работы. Для того чтобы найти, где расположены элементы и механизмы машины, см. раздел «Что есть что?».

Срок службы машины может быть укорочен и риск аварии увеличен, если обслуживание машины не выполняется правильным образом и если сервис и/или ремонт не были выполнены профессионально. Если вам требуется дополнительная информация, обратитесь в ближайшую мастерскую по обслуживанию.

ВАЖНО!

Для обслуживания и ремонта машины требуется специальная подготовка. Особенно важно это для работы с защитными приспособлениями. Если у машины обнаружатся любые из описанных ниже неисправностей, немедленно свяжитесь с вашим специалистом по обслуживанию. При покупке любого из наших изделий мы гарантируем обеспечение профессионального ремонта и обслуживания. Если поставщик, продающий вам машину, не является дилером по обслуживанию, спросите у него адрес ближайшей специализированной мастерской.



ПРЕДУПРЕЖДЕНИЕ! Никогда не работайте с машиной с неисправными элементами защитного оборудования. Производите проверку и выполняйте все меры по обслуживанию, описанные в данном разделе. Если в результате этих проверок будут обнаружены неисправности, немедленно вызовите специалиста для ремонта.

ОБЩИЕ ПРЕДПИСАНИЯ ПО БЕЗОПАСНОСТИ

Рычаг блокировки курка газа

Блокирующий рычаг газа служит для предотвращения случайного включения газа. При нажатии на предохранительный рычаг (А) (т.е. когда вы сжимаете ручку) он отпускает рычаг газа (В). Когда вы освобождаете ручку, предохранительный рычаг и рычаг газа перемещаются в их первоначальное положение. Это перемещение осуществляется двумя независимыми возвратными пружинами. Такое устройство обеспечивает автоматическую блокировку газового дросселя на холостом ходу.

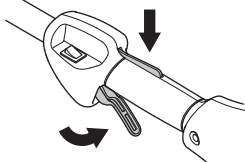

Проверьте, чтобы ручка газа в момент возвращения блокировочного рычага в исходное положение была заблокирована на холостом ходу.

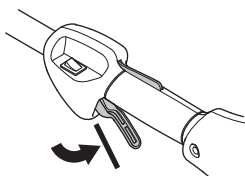

Нажмите блокировочный рычаг газа и удостоверьтесь, что он возвращается в первоначальное положение при его отпуске.

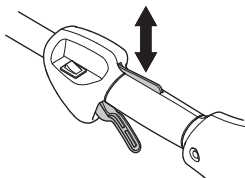

Проверьте, чтобы ручка газа и блокировочный рычаг перемещались свободно и чтобы возвратные пружины работали соответствующим образом.

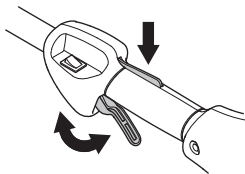

См. указания в разделе Запуск. Включите машину и полностью откройте дроссель. Отпустите рычаг дросселя и удостоверьтесь,

что режущее оборудование останавливается и остается неподвижным. Если после постановки дросселя в положение холостого хода режущее оборудование продолжает вращаться, следует проверить регулировку холостого хода карбюратора. См. указания в разделе Техническое обслуживание.

Клавиш остановки

Данный выключатель используется для полной остановки двигателя.

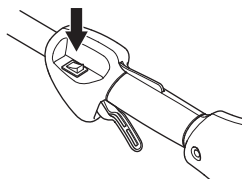

Запустите двигатель и проверьте, чтобы он остановился при переводе выключателя в положение стоп.

Защита режущего оборудования



Эта защита предназначена для того, чтобы не допустить отбрасывания предметов в направлении пользователя. Защита предназначена также для защиты пользователя от случайного соприкосновения с режущим оборудованием.

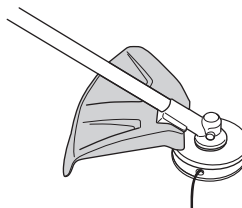

Проверьте, чтобы защита не была повреждена и чтобы на ней не было трещин. Замените защиту, если она была подвержена удару или если на ней есть трещины.

Всегда пользуйтесь рекомендуемой защитой для каждого типа режущего оборудования. См. главу Технические данные.



ПРЕДУПРЕЖДЕНИЕ! Категорически запрещается использовать режущее оборудование без смонтированной рекомендуемой защиты. См. главу Технические данные. Установка неправильной или поврежденной защиты, может привести к серьезной травме.

ОБЩИЕ ПРЕДПИСАНИЯ ПО БЕЗОПАСНОСТИ

Глушитель



Глушитель предназначен для снижения уровня шума и отвода в сторону от работающего человека выхлопных газов. Глушитель, оборудованный катализатором, предназначен также для уменьшения содержания в выхлопах вредных веществ.

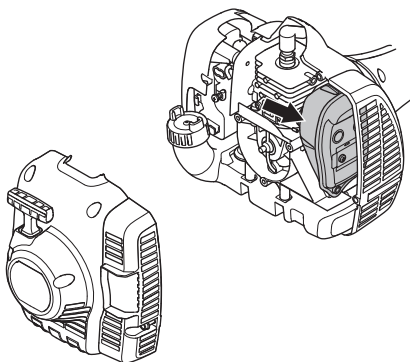

В странах с жарким и сухим климатом вероятность возникновения пожаров очевидна. Поэтому мы оборудуем некоторые глушители т.н. искроулавливающей сеткой. Проверьте, оборудован ли глушитель вашей машины такой сеткой.

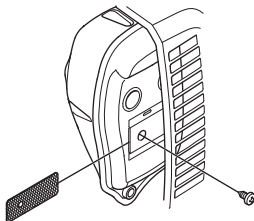

При наличии глушителя такого типа очень важно строго соблюдать инструкции по проверке, уходу и обслуживанию.

Никогда не используйте машину с дефектным глушителем.

Периодически проверяйте, чтобы глушитель был надежно закреплен на корпусе машины.

Если глушитель на вашей машине дополнительно оборудован искрогасящим фильтром, его следует регулярно прочищать. Забившийся фильтр может вызвать перегрев двигателя и привести к серьезным повреждениям двигателя.



ПРЕДУПРЕЖДЕНИЕ! Глушитель катализатора сильно нагревается в процессе работы и после работы некоторое время остается горячим. Это происходит и в режиме холостого хода. Соприкосновение может вызвать ожог кожи. Помните об опасности пожара!



ПРЕДУПРЕЖДЕНИЕ! В глушителе есть химикаты, которые могут вызывать раковые заболевания. Избегайте контакта с этими элементами в случае повреждения глушителя.



ПРЕДУПРЕЖДЕНИЕ! Помните о следующем:

Выхлопные газы двигателя горячи и могут содержать искры, который могут стать причиной пожара. Поэтому машину никогда не следует запускать внутри помещения или рядом с легковоспламеняемым материалом.

Пильный аппарат

В настоящем разделе описано то, как Вы, благодаря правильному обслуживанию и использованию правильного режущего оборудования:

- Снизить риск отдачи машины.
- Достичь максимального эффекта при пилении.
- Продлить срок службы пилы и пильного аппарата.

ВАЖНО!

Пользуйтесь режущим оборудованием только с нами предназначенной для него защитой! См. главу Технические данные.

Пользуйтесь указаниями инструкции для режущего оборудования для правильной установки струны и выбора правильного диаметра струны.

ОБЩИЕ ПРЕДПИСАНИЯ ПО БЕЗОПАСНОСТИ



ПРЕДУПРЕЖДЕНИЕ! Всегда выключайте двигатель перед тем, как приступить к работе над какой-либо частью режущего оборудования. Оно продолжает вращаться даже при опущенном дросселе. Удостоверьтесь в том, что режущие оборудование остановилось полностью и отсоедините провод от свечи зажигания, прежде чем приступить к работе с ним.



ПРЕДУПРЕЖДЕНИЕ! Неисправное режущее оборудование повышает вероятность несчастного случая.

Триммерная головка

ВАЖНО!

Обязательно убедитесь в том, что струна триммера плотно и равномерно намотана на барабан, поскольку в противном случае возможны вредные вибрации.

- Пользуйтесь только рекомендованными головками триммера и струнами. Они проверены изготовителем на соответствие размерам конкретного двигателя. Это особенно важно при использовании полностью автоматизированной головки триммера. Пользуйтесь только рекомендованным режущим оборудованием. См. главу Технические данные.

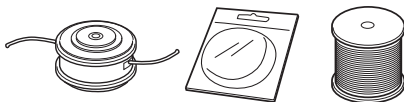

- Обычно для меньшей машины требуются небольшие головки триммера и наоборот. Это связано с тем, что при кошении с использованием струны двигатель должен отбрасывать струну в радиальном направлении от головки триммера, встречая при этом сопротивление со стороны скашиваемой травы.
- Длина струны также важна. Более длинная струна требует более мощного двигателя, чем короткая струна такого же диаметра.
- Удостоверьтесь, что нож, размещенный на защите триммера, не поврежден. Он используется для обрезки струны до нужной длины.
- Для увеличения срока службы струны ее можно в течение нескольких дней вымачивать в воде. Это сделает ее плотнее, и она дольше продержится.

СБОРКА

Сборка петлевой рукоятки



- Наденьте петлевой захват на трубку вала. Помните, что петлевой захват должен быть установлен между стрелками на трубке вала.

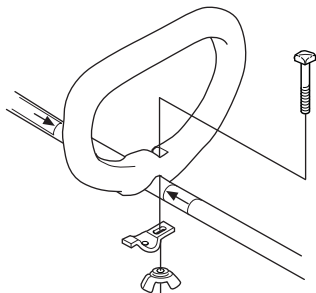

- Установите болт, шпильку и гайку с крылышками как показано на рисунке. Затяните гайку с крылышками.

Сборка и разборка двухсекционного вала



Сборка:

- Освободите соединение, повернув для этого ручку.
- Выровняйте выступ подсоединяемой части (А), чтобы он находился на одной линии со стрелкой на соединении (В).

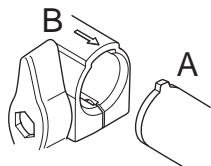

- Прижмите подсоединяемую часть в соединении, пока она не защелкнется на своем месте.

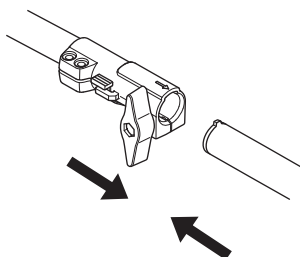

- Перед использованием узла, хорошо затяните ручку.

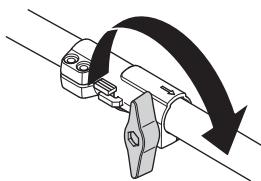

Разборка:

- Освободите соединение, повернув ручку (как минимум 3 раза).

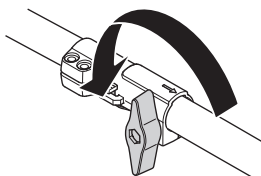

- Толкните и удерживайте кнопку (С). Удерживая надежно конец двигателя, вытяните подсоединяемую часть прямо наружу из соединения.

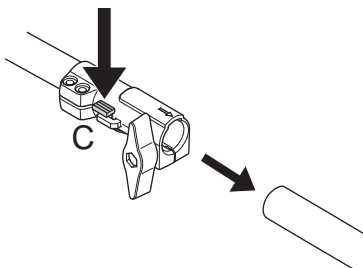

Монтаж режущего оборудования



ПРЕДУПРЕЖДЕНИЕ! Категорически запрещается использовать режущее оборудование без смонтированной рекомендуемой защиты. См. главу Технические данные. Установка неправильной или поврежденной защиты, может привести к серьезной травме.

Установка щитка и триммерной головки (122LD)



- Установите защиту триммера (А) для работы с головкой триммера. Защиту триммера/комбинированную защиту следует зацепить в креплении на трубке вала и зафиксировать винтом (Л).

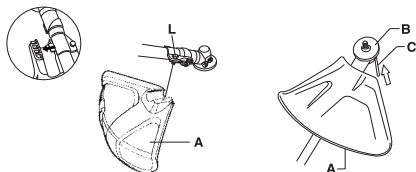

- Надеть на выходной вал поводковый патрон (В).
- Поворачивать вал лезвия до тех пор, пока одно из отверстий в поводковом патроне не совместится с отверстием в корпусе зубчатой передачи.
- Вставить стопорный штифт (С) в отверстие, чтобы зафиксировать выходной вал.
- Закрутите головку триммера/пластмассовые ножи (Н) по резьбе навстречу направлению вращения.

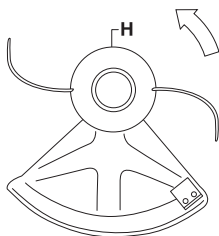

- Для снятия повторить все операции в обратном порядке.

Установка щитка и триммерной головки (122С)



- Установите брыговик как показано на рисунке. Затяните хорошо гайку.

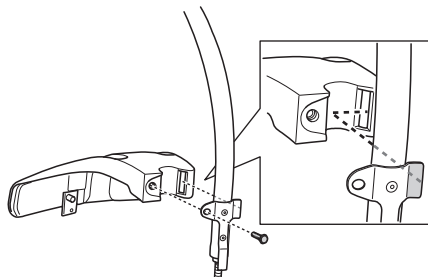

- Наденьте пылезащитный колпачок на ось. Гайка должна быть полностью покрыта колпачком.

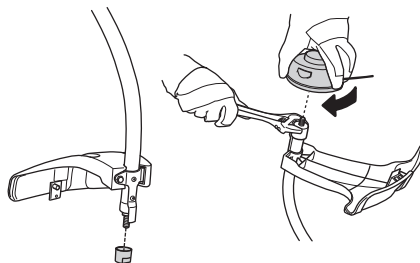

- Закрепите пылезащитный колпачок гаечным ключом, чтобы предотвратить вращение оси.
- Закрутите триммерную головку на оси.

ПРАВИЛА ОБРАЩЕНИЯ С ТОПЛИВОМ

Правила безопасности при заправке

Никогда не включайте машину:

- 1 Если вы пролили топливо на него. Протрите брызги и оставте остатки бензина испариться.
- 2 Если вы пролили топливо на себя или свою одежду, смените одежду. Помойте те части тела, которые были в контакте с топливом. Пользуйтесь мылом и водой.
- 3 Если на машине происходит утечка топлива. Регулярно проверяйте крышку топливного бака и шланги на предмет протекания.

Транспортировка и хранение

- Следует хранить и транспортировать машину и топливо таким образом, чтобы не было риска контакта подтеков или паров с искрами или открытым огнем, например, у электромашин, электродвигателей, электрических и силовых переключателей/нагревателей и котлов.
- Топливо всегда следует хранить и транспортировать в специальных емкостях, предназначенных для этой цели.
- Перед тем, как направить устройство на длительное хранение, следует опорожнить топливный бак. Выясните на местной бензозаправочной станции, куда вы можете слить отработавшее топливо.
- Следите за тем, чтобы машины была хорошо очищенной, и чтобы перед ее продолжительным хранением было выполнено полное обслуживание.
- При транспортировке или хранении машины на нем всегда должно быть установлена транспортная защита режущего оборудования.
- Закрепляйте машину во время транспортировки.
- Чтобы не произошло непроизвольного запуска двигателя, колпачок свечи следует снимать при длительном хранении, если машина будет оставлена без присмотра и при любом обслуживании.



ПРЕДУПРЕЖДЕНИЕ! Соблюдайте осторожность при обращении с топливом. Помните об опасности пожара, взрывов и вдыхания паров.

Подготовка топливной смеси

ВНИМАНИЕ! Машина оснащена двухтактным двигателем и должна всегда работать на смеси бензина и масла для двухтактных двигателей. Для получения правильного состава топливной смеси следует аккуратно отмерять количество входящего в состав масла. При приготовлении небольшого количества топливной смеси даже малая неточность может сильно повлиять на качество топливной смеси.



ПРЕДУПРЕЖДЕНИЕ! Топливо и испарение топлива очень пожароопасны и могут привести к серьезным травмам при вдыхании и контакте с кожей. Будьте поэтому осторожны при обращении с топливом и обеспечьте хорошую вентиляцию при обращении с топливом.

Бензин



ВНИМАНИЕ! Пользуйтесь всегда смесью масла и очищенного бензина с минимальным октановым числом 90 (RON), для двигателей с катализатором (см. главу Технические данные) применяется только неэтилированный бензин с примесью масла. Неэтилированный бензин портит катализатор.

При возможности пользуйтесь экологическим, т.н. щелочным бензином.



- Рекомендуемое минимальное октановое число 90 (RON). Если двигатель будет работать при более низком октановом числе чем 90, то двигатель может давать стук. Это приводит к увеличению температуры двигателя, что в свою очередь может привести к его серьезным поломкам.
- При длительной работе на высоких оборотах рекомендуется использовать бензин с более высоким октановым числом.

Масло для двухтактных двигателей

- для достижения лучшего результата и мощности, пользуйтесь маслом HUSQVARNA для двухтактных двигателей, которое специально создано для наших двухтактных двигателей с воздушным охлаждением.
- Никогда не пользуйтесь маслом, предназначенным для двухтактных

ПРАВИЛА ОБРАЩЕНИЯ С ТОПЛИВОМ

лодочных двигателей с водяным охлаждением, т.н. "outboardoil" (наименование TCW).

- Никогда не применяйте масло для четырехтактных двигателей.
- Низкое качество масла или чрезмерно богатая смесь масла/топлива может создать риск поломки функции катализатора и снижения срока его службы.
- Пропорции смешивания
1:50 (2%) с маслом для двухтактных двигателей HUSQVARNA.
1:33 (3%) с другими маслами для двухтактных двигателей с воздушным охлаждением, класса JASO FB/ISO EGB.

Бензин, литр	Масло для двухтактных двигателей, литр	
	2% (1:50)	3% (1:33)
5	0,10	0,15
10	0,20	0,30
15	0,30	0,45
20	0,40	0,60

Смешивание

- Всегда смешивайте бензин с маслом в чистой емкости, предназначенной для хранения топлива.
- Сначала всегда наливайте половину необходимого количества бензина. Затем добавьте полное требуемое количество масла. Смешайте (взболтайте) полученную смесь, после чего добавьте оставшуюся часть бензина.
- Тщательно смешайте (взболтайте) топливную смесь перед заливанием в топливный бак машины.

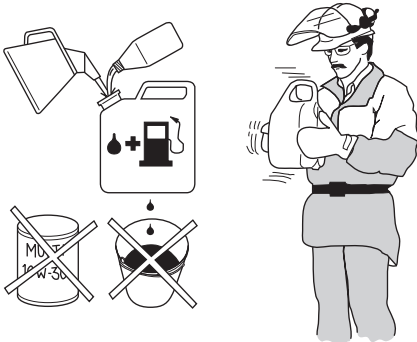

- Не готовьте запас топлива более чем на месячный срок.
- Если машина не используется в течении длительного времени, топливо нужно слить, а топливный бак вымыть.



ПРЕДУПРЕЖДЕНИЕ! Глушитель с катализатором сильно нагревается в процессе работы и после работы некоторое время остается горячим. Это происходит и в режиме холостого хода. Помните о риске пожара, в особенности при работе рядом с огнеопасными веществами и/или парами.

Заправка



ПРЕДУПРЕЖДЕНИЕ! Для уменьшения риска возникновения пожара нужно учесть следующие меры предосторожности:
Смешать топливо и залить его за пределами помещения в месте, в котором исключена возможность искрообразования и воспламенения. Не курите и не оставляйте теплых предметов вблизи топлива. Перед дозаправкой всегда остановите двигатель. Перед заправкой следует обязательно выключить двигатель и дать ему охладиться в течение нескольких минут. При заправке крышку топливного бака следует открывать медленно, чтобы постепенно стравить избыточное давление. После заправки плотно затяните крышку топливного бака. Перед запуском всегда относите машину в сторону от места заправки.

- Пользуйтесь топливным баком с защитой от переполнения.
- Если вы пролили топливо на него. Протрите брызги и оставте остатки бензина выпариться.
- Очистить крышку топливного бака. Наличие загрязнений в топливном баке ведет к перебоям в работе двигателя.
- Удостоверьтесь, что топливо хорошо смешано, встряхивая емкость перед заправкой топливного бака.

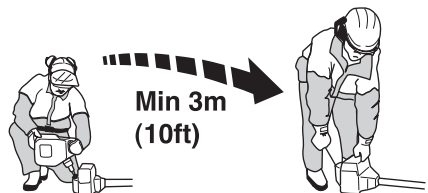

ЗАПУСК И ОСТАНОВ

Проверка перед пуском



- Проверьте головку триммера и защиту триммера, чтобы они не были повреждены и чтобы на них не было трещин. При образовании трещин или же если головка триммера или защита триммера были подвержены сильному удару, их следует заменить.

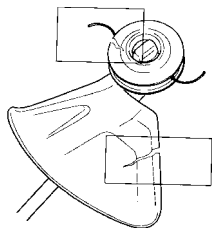

- Никогда не пользуйтесь машиной без защиты или же с поврежденной защитой.
- Все колпаки перед запуском машины должны быть правильно смонтированы и без повреждений.

Запуск и остановка



ПРЕДУПРЕЖДЕНИЕ! Перед запуском инструмента должны быть полностью совмещены колпак сцепления и трубка вала, поскольку, в противном случае, возможны ослабление сцепления и травмирование.

Перед запуском всегда относите машину в сторону от места заправки. Поставьте машину на устойчивую поверхность. Следите за тем, чтобы режущее оборудование не зацепило никакой предмет.

Следите за тем, чтобы в зоне работы не было посторонних, в ином случае возникает риск серьезных травм. Зона риска 15 метров.

Запуск

Топливный насос: Сожмите несколько раз резиновую грушу топливного насоса пока в нее не начнет поступать топливо. Грушу нет необходимости заполнять полностью.

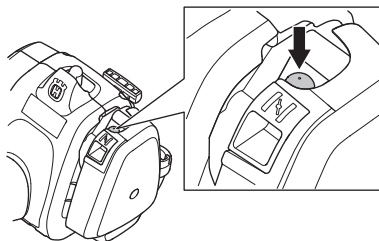

Заслонка топлива: Установите заслонку топлива в положение сытнения.

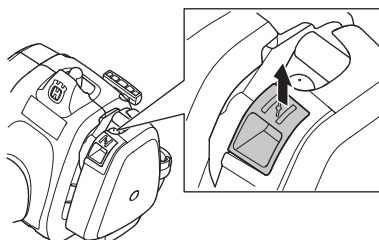

ПРЕДУПРЕЖДЕНИЕ! При запуске двигателя с заслонкой в закрытом положении, режущее оборудование начинает сразу же вращаться.

Прижмите корпус машины к земле левой рукой (**ВНИМАНИЕ!** Не ногой!). Ухватите ручку стартового шнура правой рукой и медленно потяните его, пока не почувствуете сопротивление (захваты вступают в действие), затем потяните шнур резким движением. Никогда не наматывайте стартовый шнур вокруг руки.

Возвратите рычаг подсоса в исходное положение сразу же после того, как произойдет зажигание и произведите новую попытку запуска, пока двигатель не заведется. Когда двигатель начнет работать, откройте полностью дроссель и стартовый газ будет автоматически отключен.

ЗАПУСК И ОСТАНОВ

ВНИМАНИЕ! Не вынимайте полностью шнур и не выпускайте ручки стартера при полностью вытянутом шнуре, это может привести к повреждению машины.



Останов

Двигатель останавливается путем выключения зажигания.

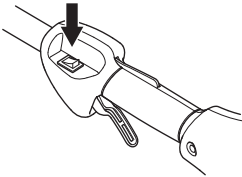

ВНИМАНИЕ! Контакт остановки автоматически возвращается в положение запуска. Во избежание непроизвольного запуска, колпачок зажигания следует всегда снимать со свечи зажигания при монтаже, проверке и/или обслуживании.

Общие рабочие инструкции

ВАЖНО!

В настоящем разделе перечислены основные меры предосторожности, которые следует принимать при работе с триммером.

Если вы окажетесь в ситуации, в которой вы почувствуете неуверенность, остановитесь и запросите совет специалиста. Свяжитесь с вашим дилером или мастерской по обслуживанию.

Не пытайтесь решить какую-либо задачу, если вы считаете, что она находится за пределами ваших возможностей.

Перед работой с инструментом, вы должны понять разницу между расчисткой поросли в лесу, кошением травы и триммерной обработкой газонов.

Основные правила безопасности



1 Оглянитесь вокруг:

- Проверьте, чтобы поблизости не было людей, животных или других объектов, которые могут повлиять на вашу работу.
 - Чтобы удостовериться, что никто не сможет оказаться в соприкосновении с режущим оборудованием или предметами, которые могут отбрасываться режущим оборудованием при работе.
 - Обратите внимание! Никогда не пользуйтесь машиной в ситуации, при которой вы не сможете позвать на помощь при несчастном случае.
- 2 Проверьте участок работы. Уберите все свободно лежащие предметы, как например камни, разбитое стекло, гвозди, стальную проволоку, веревки и прочее, которые могут быть отброшены или затянuty в режущее оборудование.
- 3 Не работайте с резчиком в плохих погодных условиях. Таких, как густой туман, сильный дождь, резкий ветер, сильный холод, и т.д. Работа в плохую погоду сильно утомляет и вызывает дополнительный риск, напр. от скользкого грунта или непредсказуемого направления падения дерева и т.д.
- 4 Убедитесь, что вам возможно стоять стабильно. Проверьте, нет ли вокруг вас возможных помех и препятствий (корней, камней, веток, ям и т.д.) если вам вдруг

будет нужно быстро переместиться. Будьте особенно внимательны при работе в склоне.



- 5 Сохраняйте хорошее равновесие и надежную опору ног. Не прикладывайте слишком больших усилий. Всегда соблюдайте правильную дистанцию и балансировку.
- 6 Всегда держите машину двумя руками. держите машину с правой стороны от тела. Не работайте вблизи горячих поверхностей. Не работайте вблизи вращающейся насадки для резанья.



- 7 Режущее оборудование должно находиться ниже пояса.
- 8 При перемещении, двигатель должен быть выключен.
- 9 Не следует опускать машину на землю при работающем двигателе, за исключением случаев, когда он хорошо виден.

МЕТОД РАБОТЫ



ПРЕДУПРЕЖДЕНИЕ! Ни пользователь машины и никто другой не должен пытаться убирать в сторону отпиленный материал когда мотор работает или когда вращается режущее оборудование, так как это может привести к серьезным травмам..

Перед тем как убирать материал, намотавшийся вокруг оси ножа, остановите мотор и режущее оборудование, так как в ином случае создается риск травм. Угловая передача может нагреться во время работы и оставаться горячей некоторое время. Это создает риск получения ожога при контакте.



ПРЕДУПРЕЖДЕНИЕ! Остерегайтесь отбрасываемых предметов. Пользуйтесь всегда одобренными защитными очками. Никогда не наклоняйтесь над щитом режущего оборудования. Камни, мусор и пр. могут отбрасываться в глаза и привести к слепоте или в серьезным травмам.

В зоне работы не должны находиться посторонние. Дети, животные, зрители и помощники должны быть вне зоны работы на расстоянии более 15 м. Если кто-либо приближается к вам во время работы, немедленно остановите машину. Никогда не поворачивайтесь с машиной, не посмотрев вначале назад, и не убедившись в том, что в зоне риска никого нет.

Основные принципы работы

После каждой рабочей операции следует снижать обороты до холостого хода. Слишком длительная работа двигателя без нагрузки может вызвать серьезное повреждение двигателя.



ПРЕДУПРЕЖДЕНИЕ! Иногда в пространстве между защитой и режущим оборудованием застревают ветки или трава. Перед тем, как вы будете прочищать, остановите двигатель.



ПРЕДУПРЕЖДЕНИЕ! Длительное воздействие вибрации может привести к травме кровообращения или расстройствам нервной системы у людей с нарушенным кровообращением. В случае появления симптомов перегрузки от вибрации следует обратиться к врачу. Такими симптомами могут быть онемение, потеря чувствительности, "щекотки", "колотье", боли, потер силы или слабость, изменение цвета и состояния кожи. Обычно подобные симптомы проявляются на пальцах, руках или запястьях. При низкой температуре риск увеличивается.

Триммерная обработка газонов триммерной головкой



Триммерная стрижка

- Держите головку триммера непосредственно над землей под углом. Работу выполняет конец струны. Дайте струне возможность работать с собственной скоростью. Не прижимайте струну к выкашиваемому участку.

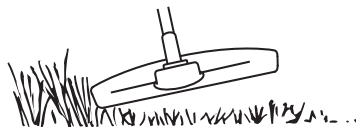

- Струна может легко скашивать траву и сорняки у стен, забора, деревьев и бордюров, однако он может также повредить чувствительную кору на деревьях и кустарниках и повредить столбы заборов.
- Риск повреждения растений уменьшается за счет укорачивания струны до 10-12 см и уменьшения числа оборотов двигателя.

МЕТОД РАБОТЫ

Очистка

- При очистке производится удаление всей нежелательной растительности. Держите головку триммера непосредственно над землей, покачивая ей. Пусть конец струны ударяется о землю вокруг деревьев, столбов, статуй и т.п. **ЗАМЕЧАНИЕ!** Такой прием усиливает износ струны.

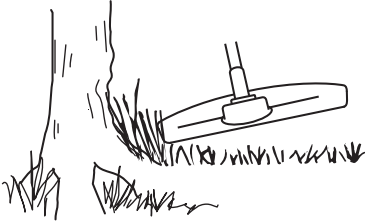

- Струна изнашивается быстрее и должна выдвигаться чаще при работе среди камней, кирпича, бетона, металлических заборов и т.п. чем при работе среди деревьев и деревянных заборов.
- При триммерной стрижке и очистке следует не полностью открывать дроссель, чтобы продлить срок службы струны и уменьшить износ головки триммера.

Срезка

- Триммер идеально подходит для срезания такой травы, до которой трудно добраться, пользуясь обычной газонокосилкой. В процессе срезки держите струну параллельно земле. Избегайте прижимания головки триммера к земле, поскольку можно испортить газон и повредить инструмент.

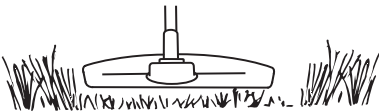

- Не допускайте постоянного соприкосновения головки триммера с землей в процессе срезки. Постоянное соприкосновение может привести к повреждению и износу головки триммера.

Подметание

- Вентилирующее действие вращающейся струны может быть использовано для быстрой и легкой очистки. Держите струну параллельно над подметаемым участком и водите триммером из стороны в сторону.

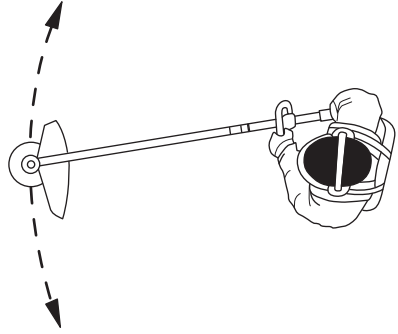

- При срезке и подметании для получения наилучших результатов дроссель должен быть открыт полностью.

Карбюратор

Регулировка холостого хода

Перед всей регулировкой, проверьте, чтобы воздушный фильтр был чистым, и чтобы на нем было крышки.

Отрегулируйте холостой ход винтом холостого хода Т, если это необходимо. Вначале поверните винт Т по часовой стрелке до тех пор, пока режущее оборудование не начнет вращаться. Затем поворачивайте винт против часовой стрелки, пока режущее оборудование не остановится. Правильной считается регулировка, при которой двигатель ровно работает в любом положении. До начала вращения режущего оборудования должен оставаться достаточный свободный ход.

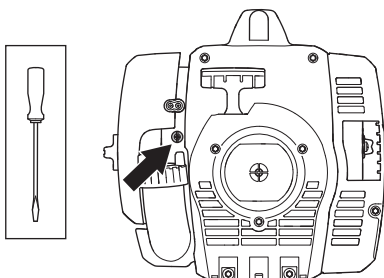

Рекомендуемое кол-во оборотов на холостом ходу: См. Раздел Технические характеристики.



ПРЕДУПРЕЖДЕНИЕ! Если холостые обороты невозможно отрегулировать так, чтобы режущее оборудование стояло неподвижно, обращайтесь к продавцу/в мастерскую. Не пользуйтесь машиной, пока не будет выполнена точная регулировка или ремонт.

Глушитель



ВНИМАНИЕ! Некоторые глушители оснащены катализатором. См. главу Технические данные, чтобы узнать есть ли на вашей машине катализатор.

Глушитель служит для снижения уровня шума и отвода раскаленных выхлопных газов от рабочего. Выхлопные газы очень горячие и могут содержать искры, что может привести к

пожару при прямом попадании на сухой и воспламеняющийся материал.

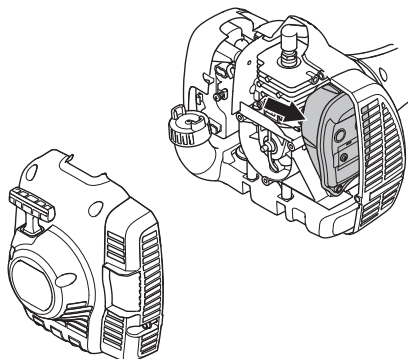

В некоторых глушителях предусмотрен специальный искрогаситель. Если ваша машина оборудована таким глушителем, сетку фильтра следует чистить раз в неделю. Наилучшие пользователи стальной щеткой. Если на вашем инструменте стоит глушитель такого типа, то сетку следует очищать не реже одного раза в неделю. На глушителях с катализатором, такую очистку достаточно производить раз в месяц. При возникновении повреждений на сетке ее следует заменить. Если сетка часто бывает засорена, значит функция катализатора ухудшена. Обращайтесь к вашему продавцу за советом. Засорение сетки вызовет перегрев двигателя и повреждение цилиндра и поршня.

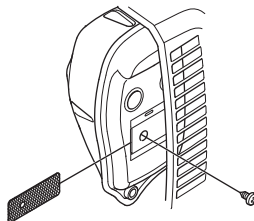

ВНИМАНИЕ! Не пользуйтесь машиной с поврежденным глушителем.



ПРЕДУПРЕЖДЕНИЕ! Глушитель катализатора сильно нагревается в процессе работы и после работы некоторое время остается горячим. Это происходит и в режиме холостого хода. Соприкосновение может вызвать ожог кожи. Помните об опасности пожара!

Система охлаждения

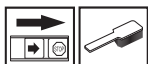

Для обеспечения как можно более низкой рабочей температуры машина оборудована системой охлаждения.

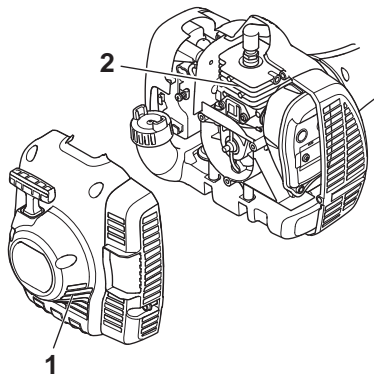

Состав системы охлаждения:

- 1 Воздухозаборник блока стартера.
- 2 Ребра охлаждения на рубашке цилиндра.

Производите очистку системы охлаждения щеткой раз в неделю или чаще, если этого требуют условия работы. Загрязненная или засоренная система охлаждения может привести к перегреву машины и вызвать повреждение поршня и цилиндра.

Свеча зажигания



На работу свечи зажигания влияют следующие факторы:

- Неправильная регулировка карбюратора.
- Неудовлетворительная рабочая смесь (слишком много масла или несоответствующее масло).
- Грязный воздушный фильтр.

Эти факторы влияют на образование нагара на электродах свечи и могут привести к сбоям в работе и трудностям при запуске.

Если двигатель теряет мощность, плохо запускается, плохо: Превде жсего держит обороты холостого хода: пренде всего проверьте свечу зажигания. Если свеча грязная, прочистите ее и проверьте зазор электродов,

0,5 мм. Свечу нужно менять через месяц работы или при необходимости чаще.

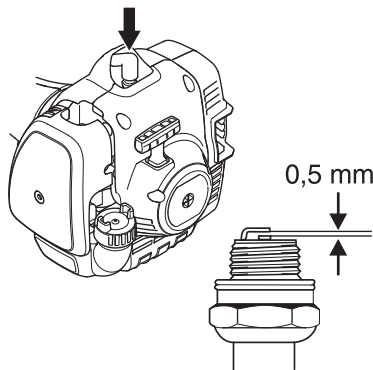

ВНИМАНИЕ! Всегда используйте только указанный тип свечи! Применение несоответствующей модели может привести к серьезным повреждениям поршня/цилиндра. Следите за тем, чтобы свеча была оснащена т.н. изоляцией радиопомех.

Двухсекционный вал



Конец ведущей оси в нижней секции вала следует смазывать изнутри смазкой после каждых 30 часов работы. В ином случае, если их не смазывать регулярно, имеется риск заедания концов приводной оси (со шлицевым соединением) двухсекционного вала.

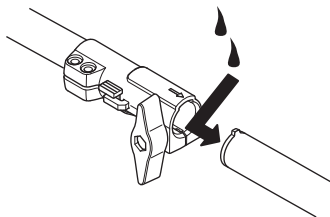

Воздушный фильтр



Воздушный фильтр следует регулярно чистить от пыли и грязи для того, чтобы избежать следующих повреждений:

- Сбой в работе карбюратора
- Трудность запуска
- Падение мощности двигателя
- Напрасный износ частей двигателя

ТЕХНИЧЕСКОЕ ОБСЛУЖИВАНИЕ

- Чрезмерный расход топлива

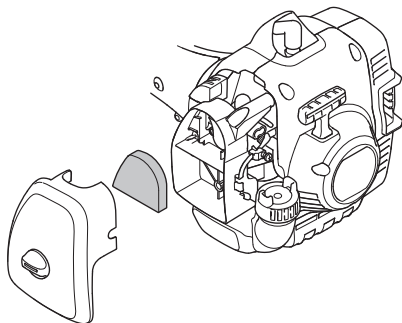

Воздушный фильтр следует очищать каждые 25 часов или чаще, если место работы слишком запылено.

Очистка воздушного фильтра

Достать воздушный фильтр, сняв крышку цилиндра. Промыть в чистой, теплой мыльной воде. Перед сборкой удостовериться, что фильтр сухой.

Воздушный фильтр после эксплуатации в течение некоторого времени невозможно полностью вычистить. Поэтому его нужно периодически менять на новый. Поврежденный воздушный фильтр необходимо заменить.

Если вы пользуетесь машиной в пыльных условиях, то воздушный фильтр должен быть пропитан маслом. См. раздел Пропитывание воздушного фильтра маслом.

Пропитывание воздушного фильтра маслом

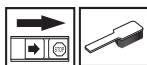

Пользуйтесь всегда специальным маслом HUSQVARNA для воздушного фильтра, арт. Ю 531 00 92-48. Масло для фильтра содержит растворитель, помогающий ему равномерно распределиться по всему фильтру. Старайтесь, чтобы масло не попадало на кожу.

Положите фильтр в пластмассовый кулек и налейте в кулек масло для фильтра. Взболтайте масло, чтобы оно проникло во все щели. Выжмите фильтр внутри кулька и слейте излишки масла перед тем, как будете устанавливать фильтр на место на машине. Никогда не используйте для пропитывания моторное масло. Моторное масло быстро оседает на дне фильтра.

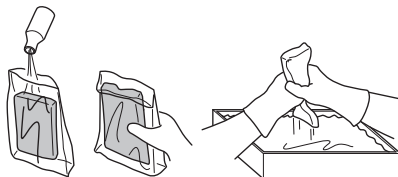

Угловая зубчатая передача



Угловую зубчатую передачу заполняют достаточным количеством консистентной смазки на заводе-изготовителе. Однако, прежде чем пользоваться пилой, следует убедиться, что эта передача на 3/4 заполнена смазкой. Пользуйтесь специальной смазкой HUSQVARNA.

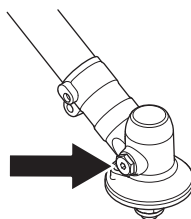

Обычно консистентная смазка не нуждается в замене, за исключением случаев ремонта передачи.

ТЕХНИЧЕСКОЕ ОБСЛУЖИВАНИЕ

График технического обслуживания

Ниже приведен перечень обслуживания, которое необходимо выполнять на машине. Большинство пунктов описаны в разделе Обслуживание. Пользователь может выполнять только такие работы по обслуживанию и сервису, которые описаны в данном руководстве. Обслуживание большого охвата должно выполняться авторизованной сервисной мастерской.

Техническое обслуживание	Ежедневное обслуживание	Еженедельное обслуживание	Ежемесячное обслуживание
Очистите инструмент снаружи.	X		
Проверьте, чтобы ограничитель газа и ручка газа отвечали требованиям безопасности.	X		
Проверьте работу контакта остановки.	X		
Проверьте, чтобы режущее оборудование не вращалось на холостых оборотах.	X		
Прочистите воздушный фильтр. В случае необходимости замените.	X		
Проверьте, чтобы защита не была повреждена и чтобы на ней не было трещин. Замените защиту, если она была повреждена ударом или если на ней есть трещины.	X		
Проверьте, чтобы головка триммера не была повреждена, и чтобы на ней не было трещин. При необходимости замените головку триммера.	X		
Проверьте затяжку гаек и болтов и подтяните в случае необходимости.	X		
Проверьте, чтобы не было утечки топлива с двигателя, бака или трубок подачи топлива.	X		
Проверьте стартер со его шнуром.		X	
Проверьте виброгасящие элементы на предмет ослабления или износа.		X	
Очистить наружную поверхность свечи зажигания. Снять и проверить зазор между электродами. Отрегулировать его до 0,5 мм или заменить свечу. Проверьте, чтобы на свече был т.н. изолятор радиопомех.		X	
Прочищайте систему охлаждения машины.		X	
Очистите или замените искроулавливающую сетку на глушителе (относится только к глушителям без катализатора).		X	
Промыть карбюратор и окружающее его пространство.		X	
Удостовериться, что угловая зубчатая передача на 3/4 заполнена смазкой. Заполнить ее в случае необходимости, используя специальную смазку.		X	
Проверьте, чтобы топливный фильтр не был загрязнен или на топливном шланге не было трещин или других дефектов. При необходимости замените.			X
Осмотрите все провода и соединения.			X
Проверьте сцепление, пружины сцепления и барабан сцепления на износ. При необходимости замените в авторизованной мастерской.			X
Заменить свечу зажигания. Проверьте чтобы на свече был т.н. изолятор радиопомех.			X

ТЕХНИЧЕСКИЕ ХАРАКТЕРИСТИКИ

Технические характеристики

	122C	122LD
Двигатель		
Объем цилиндра, см ³	21,7	21,7
диаметр цилиндра, мм	32,0	32,0
длина хода, мм	27	27
Обороты холостого хода, об/мин	2900	2900
Рекомендуемые максимальные высокие обороты, об/мин	7200	9100
Скорость вращения на выходной оси, об/мин	7200	6232
Максимальная выходная мощность двигателя согласно ISO 8893, кВт/ об/мин	0,6/7800	0,6/7800
Глушитель с катализатором	Да	Да
Система зажигания с регулировкой частоты вращения	Нет	Нет
Система зажигания		
Свеча зажигания	NGK CMR6A	NGK CMR6A
Зазор электродов, мм	0,5	0,5
Система топлива / смазки		
Емкость топливного бака, литров	0,3	0,3
Вес		
Вес, без топлива, режущего оборудования и защиты, кг	4,4	4,8
Эмиссия шума (См. прим.1)		
Уровень шума, измеренный дБ(А)	102	104
Уровень шума, гарантированный L _{WA} дБ(А)	104	108
Уровень шума (См. Примечание 2)		
Уровень шумового давления на уровне уха пользователя измерен согласно EN ISO 11806 и ИСО 22868, дБ(А)	88	90
Уровень вибрации (См. Примечание 3)		
Уровень вибрации (a _{hv,eq}) на ручках измерен согласно EN ISO 11806 и ISO 22867 в м/с ² .		
С головкой триммера (оригинальным), левым/ правым	5,0/3,6	3,6/3,5

Примечание 1: Шумовая эмиссия в окружающую среду измеряется как шумовой эффект (L_{WA}) согласно Директивы ЕС 2000/14/EG. Указанный уровень шума для машины измерен с оригинальным режущим оборудованием, дающим наивысший уровень. Разница между гарантированным и измеренным уровнем шума в том, что гарантированный уровень шума также включает разброс результатов измерений и вариации между машинами одной и той же модели, согласно директиве 2000/14/ЕС.

Примечание 2: Указанные данные об эквивалентном уровне шумового давления для машины имеют типичный статистический разброс (стандартное отклонение) 1 дБ (А).

Примечание 3: Указанные данные об эквивалентном уровне вибрации имеют типичный статистический разброс (стандартное отклонение) 1 м/с².

ТЕХНИЧЕСКИЕ ХАРАКТЕРИСТИКИ

122LD		
Соответствующее дополнительное оборудование	Тип	Защита режущего оборудования, арт. Ю.
Ось для ножей с резьбой M10		
Триммерная головка	T25 (трос \varnothing 2,0 – 2,7 мм)	574 19 87-01
122C		
Соответствующее дополнительное оборудование	Тип	Защита режущего оборудования, арт. Ю.
Ось лезвия с резьбой 3/8 P		
Триммерная головка	T25 (трос \varnothing 2,0 – 2,7 мм)	574 47 95-01
	T25C (трос \varnothing 2,0 – 2,7 мм)	574 47 95-01

Для указанных ниже моделей рекомендуется использовать следующие приспособления.

Соответствующее дополнительное оборудование	Арт. Ю	Используется для
Щетка с трубой рамы SR600	537 19 67-01	122LD
Ножницы для живой изгороди с трубой рамы HA 850	537 19 66-06	122LD
Подрезчик для краев с трубой рамы	537 19 69-01	122LD
Приставка для пилы с трубой рамы PA 1100	537 18 33-16	122LD
Приставка для пилы без трубы рамы PA	537 18 33-11	122LD
Крепление культиватора с трубой рамы CA 150	537 42 54-01	122LD
Аксессуар для триммера с трубой рамы TA 850	537 35 35-01	122LD

Соответствующее дополнительное оборудование	Арт. Ю	Используется для
Насадка триммер САС	952 71 19-07	122LD
Насадка кромкорез ЕАС	952 71 19-08	122LD
Насадка высоторез РАС	952 71 19-10	122LD
Насадка воздуходув ВАС	952 71 19-11	122LD

ТЕХНИЧЕСКИЕ ХАРАКТЕРИСТИКИ

Гарантия ЕС о соответствии (Только для Европы)

Мы, компания Husqvarna AB, зарегистрированная по адресу SE-561 82 Huskvarna, Швеция, телефон +46-36-146500, объявляем под собственную исключительную ответственность, что триммеры Husqvarna 122C и 122LD с серийными номерами от 2010 года и далее (на табличке данных после цифр обозначающих год изготовления следует серийный номер), соответствуют ДИРЕКТИВЕ СОВЕТА ЕС:

- от 17 мая 2006 года, "относится к механическому оборудованию" 2006/42/ЕС
- от 15 декабря 2004 года "об электромагнитной совместимости" 2004/108/ЕЕС.

- от 8 мая 2000 года "об эмиссии шума в окружающую среду" 2000/14/ЕГ. Оценка соответствия нормам выполнена согласно Приложению V. Дополнительная информация по эмиссиям шума приведена в разделе Технические характеристики.

Были использованы следующие стандарты: EN ISO 12100-2/A1:2009, CISPR 12:2007, EN ISO 11806:2008 SMP Svensk Maskinprovning AB, Fyrisborgsgatan 3, SE-754 50 Uppsala, Швеция, по собственному желанию осуществил типовую проверку для фирмы Хусьярна АБ. Сертификатам присвоен номер: 122C - SEC/10/2271, 01/164/068, 122LD - SEC/10/2272, 01/164/067

Хускварна, 13 октября 2011 г.

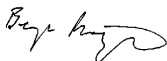

Bengt Frbergelius, Начальник отдела развития (Уполномоченный представитель Husqvarna AB и ответственный за техническую документацию.)

УМОВНІ ПОЗНАЧЕННЯ

Символи на виробі та/або в керівництві:

УВАГА! Очисні пилки, пилки для кущів та тримери можуть бути небезпечними! Недбале чи неправильне використання може спричинити серйозне або смертельне поранення користувача чи інших осіб. Дуже важливо, щоб Ви прочитали посібник користувача та зрозуміли його зміст.



Перед користуванням інструментом уважно прочитайте посібник користувача та переконайтеся, що Ви зрозуміли всі вказівки.



Обов'язково вдягайте:

захисний шолом, якщо є небезпека падіння предметів



- Дозволені захисні навушники
- перевірене захисне пристосування для очей

Максимальна швидкість обертання вихідної осі, об./хв.



Цей виріб відповідає належним вимогам ЄС.



Остерігайтеся рикошету та предметів, що відскакують.



Під час роботи в радіусі 15 метрів від користувача не повинно бути людей чи тварин.



Завжди одягайте відповідні захисні рукавиці.



Взувайте міцне взуття із неслизькою підшвою.



Використовуйте лише неметалеві гнучкі насадки, такі як тримерна головка із тримерним шнуром.



Шумові викиди у навколишнє середовище відповідають нормам ЄС. Детальнішу інформацію про шумові викиди інструменту подано у розділі "Технічні дані" та на бірці.



Інші позначення на інструменті відповідають вимогам спеціальних сертифікатів для певних ринків.

двигун вимикається шляхом переведення перемикача в положення «зупинити». УВАГА! Перемикач автоматично повертається в положення «запустити». для запобігання ненавмисного запуску двигуна, патрон свічки запалення повинен бути завжди знятий при тривалому зберіганні, якщо інструмент не знаходиться під суворим наглядом, а також при всіх процедурах із його обслуговування.

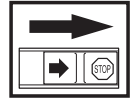

Завжди одягайте відповідні захисні рукавиці.

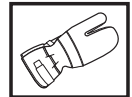

Необхідно регулярно чистити інструмент.

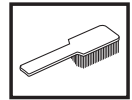

Візуальний огляд.



ЗМІСТ

Зміст

УМОВНІ ПОЗНАЧЕННЯ	
Символи на виробі та/або в керівництві: ...	567
ЗМІСТ	
Зміст	568
деякі поради перед тим, як почати:	568
ВСТУП	
Шановний користувачу,	569
ЩО Є ЩО?	
Що є що на тример	570
ЗАГАЛЬНІ ПРАВИЛА БЕЗПЕКИ	
Важливо	571
Особисте захисне спорядження.	571
Спорядження для безпечної роботи	572
Ріжуче спорядження	574
ЗБИРАННЯ	
Установка петельного тримача	576
Монтаж - демонтаж двохсекційного валу	576
Монтаж ріжучого спорядження.	577
Установка кожуха тримера й головки тримера	577
Установка кожуха тримера й головки тримера	577
РОБОТА З ПАЛИВОМ	
Заходи безпеки при заправці палива	578
Паливо	578
Заправлення палива	579
ПУСК ТА ВИМИКАННЯ	
Перевірка перед пуском	580
Пуск та вимикання	580
ТЕХНІКА РОБОТИ	
Загальні вказівки для роботи	581
ТЕХНІЧНЕ ОБСЛУГОВУВАННЯ	
Карбюратор	584
Глушник	584
Система охолодження	585
Свічка запалення	585
двохсекційний вал	585
Повітряний фільтр	585
Графік проведення технічного обслуговування	587
ТЕХНІЧНІ ДАНІ	
Технічні дані	588
декларація відповідності стандартам Європейського Союзу	590

деякі поради перед тим, як почати:

Будь ласка, уважно прочитайте посібник користувача.



УВАГА! Надто довга робота при сильному шумі може спричинити погіршення слуху. Отже, завжди користуйтеся відповідними захисними навушниками.



УВАГА! За жодних обставин не змінюйте конструкції інструменту без дозволу виробника. Завжди користуйтеся оригінальними запчастинами та приладдям. Застосування незатверджених модифікацій та/або приладдя може призвести до серйозної чи смертельної травми користувача чи інших осіб.



УВАГА! Очисні пилки, пилки для кущів та тримери можуть бути небезпечними, якщо ними користуватися неправильно або недбало, і можуть призвести до серйозної чи смертельної травми користувача чи інших осіб! дуже важливо, щоб Ви прочитали цей посібник користувача та зрозуміли його зміст.

Шановний користувачу,

Поздоровляємо, що Ви вирішили купити продукт Husqvarna! Традиції Husqvarna починаються з 1689 року, коли шведський король Карл XI наказав спорудити фабрику на берегах ріки Husqvarna для виробництва мушкетів. Таке розміщення було логічним, тому що гідравлічна енергія цієї ріки використовувалася для створення підприємства, що працюватиме на ній і надалі. Протягом більш ніж 300 років існування фабрика Husqvarna зробила багато різних виробів: від дров'яних печей до сучасного кухонного устаткування, швейних машин, велосипедів, мотоциклів тощо. У 1956 році з'явилися перші газонокосарки, що приводяться в рух двигуном, потім у 1959 році з'явилися ланцюгові пилки, у цій галузі Husqvarna працює і сьогодні.

Сьогодні Husqvarna - один із провідних виробників продукції для лісівництва й садівництва, якість якої є нашим вищим пріоритетом. Концепція бізнесу складається в розробці, виробництві й торгівлі інструментами, що приводяться в рух двигуном, для лісівництва й садівництва, а також будівельної промисловості. Метою Husqvarna є також бути попереду всіх стосовно ергономіки, застосовності, безпеки й захисту навколишнього середовища. Це і є причина, чому ми розробили стільки різних особливостей для наших виробів у цих галузях.

Ми впевнені, що Ви будете задоволені якістю та роботою нашого виробу впродовж багатьох років. Придбання нашого виробу надає Вам право на отримання професійної допомоги з ремонту та обслуговування, коли у цьому виникне потреба. Якщо продавець, у якого Ви придбали інструмент, не є одним із наших уповноважених представників, дізнайтеся адресу найближчої майстерні з обслуговування.

Ми бажаємо, щоб Ви були задоволені цим виробом і щоб він надовго став Вашим помічником. Поставтеся до цього посібника користувача як до цінного документу. дотримуючись викладених у ньому вказівок (щодо користування, обслуговування, догляду та ін.), Ви продовжите термін служби інструменту та зможете згодом вигідніше його продати в разі потреби. Якщо Ви продасте інструмент, обов'язково передайте покупцеві і цей посібник користувача.

дякуємо за використання виробу Husqvarna.

Стратегія Husqvarna АВ – постійна розробка нових виробів, а тому він залишає за собою право змінити конструкцію і зовнішній вигляд виробів без попереднього повідомлення.

ЗАГАЛЬНІ ПРАВИЛА БЕЗПЕКИ

Важливо

ВАЖЛИВО!

даний інструмент призначено тільки для скошування трави

Ріжучі насадки, що перелічені у розділі "Технічні дані" - це єдині приладдя, які дозволяється використовувати при роботі з цим інструментом.

В жодному разі не користуйтеся інструментом, якщо Ви втомлені, вживали спиртні напої, чи приймаєте ліки, що можуть негативно вплинути на Ваш зір, свідомість чи координацію рухів.

Користуйтеся особистим захисним спорядженням. Інструкції дивіться у розділі під заголовком "Особисте захисне спорядження."

Ніколи не користуйтеся інструментом, в конструкцію якого було внесено будь-які зміни.

Ніколи не користуйтеся несправним інструментом. дотримуйтеся інструкцій з перевірки, догляду та обслуговування, що наведені у посібнику. деякі заходи з догляду та обслуговування повинні здійснюватися спеціально підготовленими фахівцями. Інструкції дивіться під заголовком "Технічне обслуговування".

До початку роботи потрібно встановити усі кришки, захисні кожухи та ручки. Щоб уникнути ураження струмом, переконайтеся, що патрон свічки запалення та кабель запалення не пошкоджені.

Під час роботи в радіусі 15 метрів від користувача не повинно бути людей чи тварин. Коли декілька користувачів працюють в одному місці, безпечна відстань між ними дорівнюватиме принаймні висоті двох дерев, але не менше ніж 15 метрів.



УВАГА! Під час роботи, цей інструмент створює електромагнітне поле. Це поле може за деяких умов взаємодіяти з активними чи пасивними медичними імплантатами. Для зменшення ризику серйозних або смертельних травм перед початком роботи з інструментом ми рекомендуємо особам з медичними імплантатами проконсультуватися із своїм лікарем та виробником медичного імплантату.



УВАГА! Робота двигуна в ізолюваному чи погано провітрюваному приміщенні може призвести до смерті внаслідок ядухи чи отруєння монооксидом вуглецю.



УВАГА! Ніколи не дозволяйте дітям використовувати інструмент чи знаходитися біля нього. Оскільки інструмент обладнаний перемикачем із пружиною і може бути запущений на низькій швидкості і з малою силою за допомогою стартера, то навіть маленькі діти за деяких обставин можуть мати силу, необхідну для його запуску. Це може означати ризик серйозної травми. Тому видаліть патрон свічки запалення, коли інструмент не знаходиться під суворим наглядом.

Особисте захисне спорядження.

ВАЖЛИВО!

Очисні пилки, пилки для кущів та тримери можуть бути небезпечними, якщо ними користуватися неправильно або недбало, і можуть призвести до серйозної чи смертельної травми користувача чи інших осіб! дуже важливо, щоб Ви прочитали цей посібник користувача та зрозуміли його зміст.

Кожного разу при роботі з інструментом необхідно користуватися відповідним особистим захисним спорядженням. Особисте захисне спорядження не може повністю ліквідувати небезпеку травмування, але при нещасному випадку воно знизить ступінь важкості травми. Зверніться до продавця по допомогу у виборі правильного спорядження.



УВАГА! Працюючи у захисних навушниках, прислухайтеся до попереджувальних сигналів та до окликів. Вимкнувши двигун пристрою, обов'язково відразу ж знімайте захисні навушники.

ШОЛОМ

захисний шолом, якщо є небезпека падіння предметів



ЗАГАЛЬНІ ПРАВИЛА БЕЗПЕКИ

ЗАХИСНІ НАВУШНИКИ

Користуйтеся захисними навушками для зменшення шумового навантаження.



ЗАХИСНЕ ПРИСТОСУВАННЯ ДЛЯ ОЧЕЙ

Завжди користуйтеся перевіреним захисним спорядженням для очей. Якщо Ви використовуєте прозорий щиток, додатково потрібно вдягати перевірені захисні окуляри. Перевірені захисні окуляри повинні відповідати стандартам ANSI Z87.1 в США чи EN 166 в країнах ЄС.



РУКАВИЦІ

Рукавиці потрібно вдягати, коли у цьому є необхідність, наприклад, під час зміни чи встановлення ріжучої насадки.



ВЗУТТЯ

Взувайте міцне взуття із неслизькою підошвою.



ОДЯГ

Вдягайте одяг, виготовлений з міцної тканини; уникайте надто просторого одягу, який би міг зачіпатися за малі та великі гілки. Завжди вдягайте цупкі та довгі штани. Не одягайте на час роботи шортів, сандалів, дорогоцінностей, а також не ходіть босоніж. Запніть волосся так, щоб воно було вище плечей.

АПТЕЧКА

Завжди тримайте аптечку під рукою.



Спорядження для безпечної роботи

В цьому розділі описано спорядження для безпечної роботи і його призначення, та пояснено, як потрібно проводити перевірку та обслуговування для правильного функціонування цього спорядження. дивіться розділ "Що є що?", щоб побачити, де на інструменті знаходиться це спорядження.

Тривалість служби інструменту може зменшитися, а небезпека нещасних випадків зрости, якщо його обслуговування проводиться неправильно, або якщо обслуговування та ремонт виконуватимуться не фахівцями. Якщо Ви потребуєте додаткової інформації, зверніться, будь ласка, до найближчого центру обслуговування.

ВАЖЛИВО!

Щоб проводити обслуговування та роботи з ремонту, потрібно мати спеціальну підготовку. Це особливо стосується спорядження для безпечної роботи. Якщо інструмент не відповідає принаймні одній із вимог перевірки, що наведені нижче, зверніться до працівника центру обслуговування. При купівлі будь-якого з наших виробів ми гарантуємо можливість професійного ремонту та обслуговування. Якщо продавець, в якого Ви купуєте інструмент, не надає послуг з обслуговування, дізнайтеся в нього, де знаходиться найближчий центр обслуговування.



УВАГА! Ніколи не користуйтеся інструментом із несправним захисним спорядженням. Захисне спорядження потрібно перевіряти та доглядати згідно вказівок, що подані у цьому розділі. Якщо інструмент не відповідає хоча б одній із вимог перевірки, зверніться до центру обслуговування для ремонту.

ЗАГАЛЬНІ ПРАВИЛА БЕЗПЕКИ

Фіксатор дроселя

Фіксатор дроселя призначений для запобігання випадковому ввімкненню важеля. Коли Ви натискаєте фіксатор (А) (тобто, коли Ви тримаєте в руках руків'я), він звільняє важіль (В). Коли Ви випускаєте з рук руків'я, то і фіксатор, і важіль повертаються до вихідного положення. Повернення здійснюється за допомогою двох незалежних відвідних пружин. Це означає, що важіль дроселя автоматично стає в позицію холостого ходу.

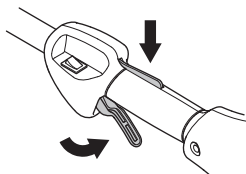

Перевірте, чи важіль фіксується у позиції холостого ходу при відпусканні фіксатора.

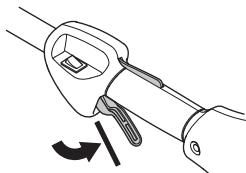

Натисніть фіксатор та переконайтеся, що він зайняв свою попередню позицію, коли Ви його відпустили.

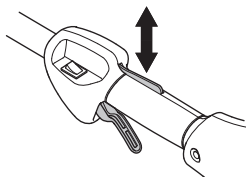

Перевірте, чи фіксатор та важіль ходять вільно, і чи добре працюють відвідні пружини.

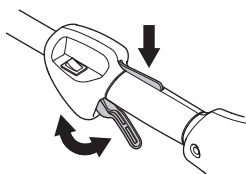

Інструкції дивіться під заголовком "Пуск". Увімкніть інструмент та повністю натисніть важіль. Відпустіть важіль та переконайтеся, що ріжуча насадка зупинилася і не крутиться. Якщо важіль знаходиться в позиції холостого ходу, а ріжуча насадка продовжує крутитися, перевірте холостий хід карбюратора. Інструкції дивіться під заголовком "Технічне обслуговування".

Вимикач

Щоб вимкнути двигун, натисніть вимикач.

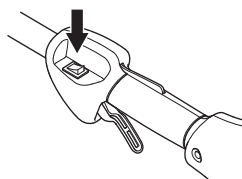

Увімкніть інструмент та переконайтеся, що двигун вимикається, коли Ви переводите вимикач у позицію зупинки.

Захисний кожух ріжучої насадки



Цей кожух призначено для захисту користувача від випадкових предметів, які можуть відскочити під час роботи. Кожух також захищає користувача від випадкового контакту із ріжучим елементом.

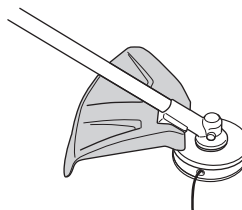

Перевірте, чи кожух не пошкоджений та чи на ньому немає тріщин. Замініть кожух, якщо він зазнав удару або має тріщину.

Завжди користуйтеся кожухом, що рекомендований для встановлених на даний момент ріжучих насадок. дивіться розділ "Технічні дані".



УВАГА! Ніколи не користуйтеся ріжучими насадками без відповідного захисного кожуха. дивіться розділ "Технічні дані". Використання несправного чи не відповідного кожуха може спричинити серйозні поранення.

ЗАГАЛЬНІ ПРАВИЛА БЕЗПЕКИ

Глушник



Глушник призначений для зменшення шумів та відводу вихлопних газів від користувача.

Глушник, який обладнано каталітичним спалювачем вихлопних газів, також зменшує викиди шкідливих речовин.

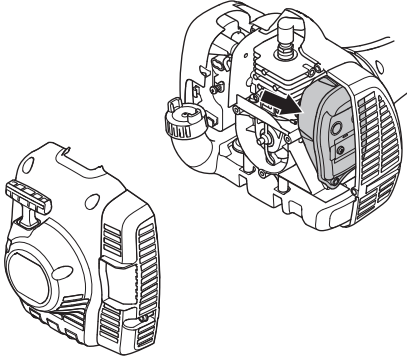

При роботі у крайніх із теплим та сухим кліматом існує серйозна небезпека загоряння. З огляду на це, деякі глушники обладнуються іскропоглинаючою сіткою. Перевірте, чи глушник на Вашому інструменті обладнаний такою сіткою.

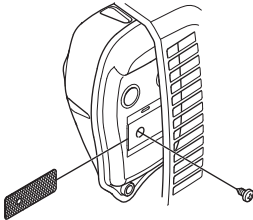

У користуванні глушником дуже важливо дотримуватися вказівок щодо перевірки, догляду та обслуговування інструменту.

Ніколи не користуйтеся інструментом із несправним глушником.

Регулярно перевіряйте, чи глушник надійно прикріплений до інструменту.

Якщо глушник інструменту обладнано іскропоглинаючою сіткою, її слід регулярно чистити. Забруднена сітка призведе до

перегрівання двигуна, що може спричинити серйозне його пошкодження.



УВАГА! Глушник, обладнаний каталітичним спалювачем вихлопних газів, дуже сильно нагрівається під час роботи і деякий час залишається гарячим після зупинки. Це також стосується роботи на холостому ходу. При доторку можна отримати опіки шкіри. Пам'ятайте про небезпеку загоряння!



УВАГА! Всередині глушника містяться хімічні елементи, що можуть бути канцерогенними. Якщо глушник пошкоджено, уникайте контакту із цими елементами.



УВАГА! Пам'ятайте:

Вихлопні гази мають високу температуру і можуть містити іскри, від яких можливе загоряння. Ніколи не вмикайте інструмент у приміщенні чи біля легкозаймистих матеріалів.

Ріжуче спорядження

У цьому розділі пояснено, як вибрати та доглядати за ріжучим спорядженням, щоб:

- зменшити ризик віддачі;
- досягнути максимального результату у роботі;
- продовжити термін служби ріжучого приладдя.

ВАЖЛИВО!

Користуйтеся ріжучими насадками лише із рекомендованими кожухами! дивіться розділ "Технічні дані".

Користуйтеся вказівками для ріжучих насадок, щоби перевірити правильність встановлення шнура та відповідність його діаметру.



УВАГА! Завжди зупиняйте двигун перед будь-якою роботою з ріжучою насадкою. Насадка продовжує обертатися, навіть коли важіль звільнено. Переконайтеся, що ріжуча насадка повністю зупинилася, і від'єднайте кабель від свічки запалення перед тим як почати роботу з насадкою.

ЗАГАЛЬНІ ПРАВИЛА БЕЗПЕКИ



УВАГА! дефектна ріжуча насадка може збільшувати ризик аварій.

Тримерна голівка

ВАЖЛИВО!

Обов'язково впевніться, що шнур тримера надійно та рівномірно намотаний на барабан, бо якщо цього не зроблено, то інструмент створюватиме шкідливу вібрацію.

- Користуйтеся лише рекомендованими тримерними головками та шнурами. Вони випробувані виробником і відповідають даному розміру інструмента. Це надзвичайно важливо, якщо використовується повністю автоматична тримерна головка. Користуйтеся лише рекомендованими ріжучими насадками. дивіться розділ "Технічні дані".



- для інструменту меншого розміру, як правило, потрібні менші тримерні головки і навпаки. Це пояснюється тим, що при косінні з використанням шнуру двигун повинен відкидати його в радіальному напрямі від тримерної головки, долаючи при цьому опір скошуваної трави.
- довжина шнуру також є важливою. довший шнур вимагає потужнішого двигуна, аніж короткий шнур такого ж діаметру.
- Переконайтеся, що ніж на конусі тримера в порядку. Він служить для того, щоб обрізати шнур до потрібної довжини.
- Щоб збільшити час роботи шнура, його можна вимочити у воді протягом декількох днів. Це зробить шнур міцнішим і він прослужить довше.

ЗБИРАННЯ

Установка петельного тримача



- Закріпіть тримач на валі. Зверніть увагу, що петельний тримач повинен бути встановлений між стрілками на валі.

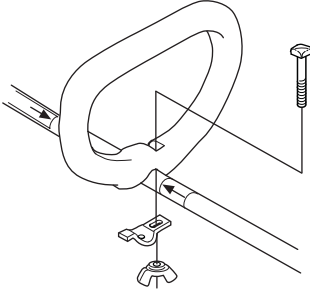

- Установіть болт, закріпивши пластину і крильчасту гайку, як показано на схемі. Закрутіть крильчасту гайку.

Монтаж - демонтаж двохсекційного валу



Монтаж:

- Відпустіть з'єднання, повернувши фіксуючу голівку.
- Встановіть виступ насадки (А) навпроти стрілки на з'єднанні (В).

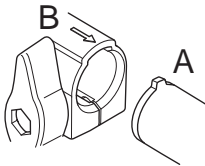

- Вставте насадку у з'єднання до її фіксації на місці.

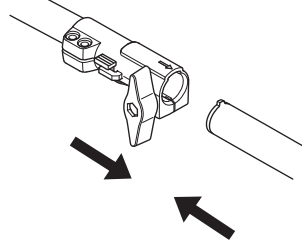

- Перед початком роботи надійно затягніть фіксуючу голівку.

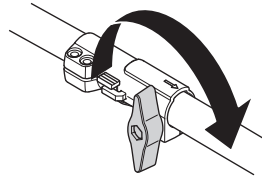

ДЕМОНТАЖ:

- Відпустіть з'єднання, повернувши фіксуючу голівку (принаймні 3 рази).

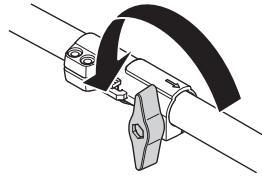

- Натисніть та утримуйте кнопку (С). Надійно утримуючи двигун, витягніть насадку вздовж напрямку з'єднання.

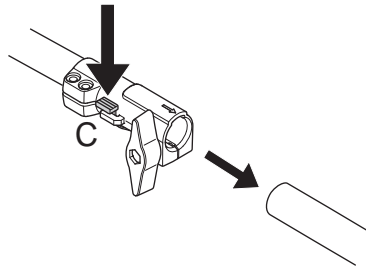

ЗБИРАННЯ

Монтаж ріжучого спорядження.



УВАГА! Ніколи не користуйтеся ріжучими насадками без відповідного захисного кожуха. дивіться розділ "Технічні дані". Використання несправного чи не відповідного кожуха може спричинити серйозні поранення.

Установка кожуха тримера й головки тримера (122LD)



- При роботі з тримерною головкою встановіть відповідний захисний кожух для тримера (A) Закрийте кожухом тримера/установіть комбінований кожух для валу і закріпіть його болтом (L).

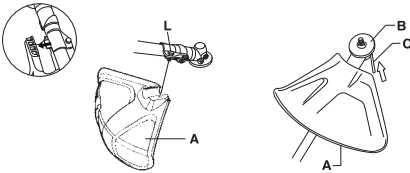

- Встановіть диск приводу (B) на вихідний вал.
- Обертайте вал, доки один з отворів диску приводу не співпадає з відповідним отвором у корпусі зубчастої передачі.
- Вставте стопорний штифт (C) в отвір, щоб зафіксувати вал.
- Встановіть тримерну головку/пластмасові ножі (H), закручуючи їх у напрямку, протилежному до напрямку обертання.

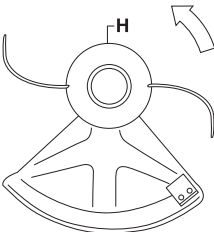

- При розбиранні виконайте ці інструкції у зворотному порядку.

Установка кожуха тримера й головки тримера (122C)



- Установіть кожух як показано на схемі. Надійно закріпіть.

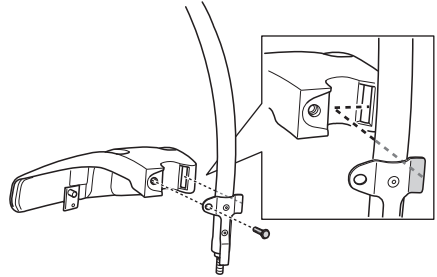

- Установіть ковпачок захисту від пилу на вал. Гайка повинна бути цілком закрита ковпачком захисту від пилу.

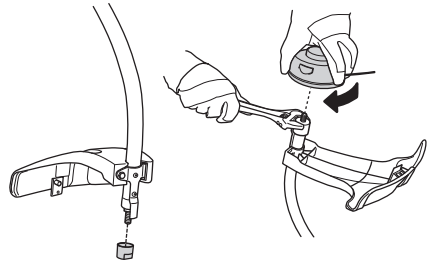

- Тримайте ковпачок захисту від пилу гайковим ключем, щоб запобігти обертанню вала.
- Установіть головку тримера на вал.

РОБОТА З ПАЛИВОМ

Заходи безпеки при заправці палива

В жодному разі не вмикайте інструмент:

- 1 Якщо Ви розлили на нього паливо. Витріть інструмент та почекайте, поки палива залишки випаруються.
- 2 Якщо Ви розлили паливо на себе чи свій одяг, переодягніться. Вимийте частини тіла, на які потрапило паливо. для цього скористайтеся милом та водою.
- 3 Якщо інструмент пропускає паливо. Регулярно перевіряйте, чи кришка баку та трубки паливної системи не пропускають палива.

Транспортування та зберігання

- Зберігайте та транспортуйте інструмент і паливо так, щоб навіть у випадку витoku палива чи його випарів вони не потрапляли у контакт з відкритим вогнем та іскрами від електричних машин, двигунів, електричних реле/вмикачів чи бойлерів.
- для зберігання чи перевезення палива користуйтеся відповідним посудом, призначеним для таких цілей.
- При зберіганні інструменту протягом довгого часу, паливний бак повинен бути порожнім. Щоб довідатися, де краще злити надлишок палива, зверніться на місцеву бензозаправку.
- Перед зберіганням інструменту протягом довгого часу, переконайтеся, що він почищений і що проведені всі відповідні роботи з обслуговування.
- При зберіганні чи транспортуванні інструменту потрібно одягати на ріжучу насадку захисний чохол.
- Надійно зафіксуйте пристрій для транспортування.
- для запобігання ненавмисного запуску двигуна, патрон свічки запалення повинен бути завжди знятий при тривалому зберіганні, якщо інструмент не перебуває під суворим наглядом, а також при всіх процедурах із його обслуговування.



УВАГА! Будьте обережні, працюючи з паливом. Пам'ятайте про небезпеку загоряння, вибуху та вдихання випарів.

Паливо

УВАГА! Інструмент обладнано двотактним двигуном, тому для його роботи слід завжди використовувати суміш бензину та моторної олії для двотактних двигунів. Щоб отримати суміш у

правильній пропорції, важливо точно відміряти кількість олії. При змішуванні незначної кількості палива навіть незначні неточності можуть сильно вплинути на пропорцію суміші.



УВАГА! Паливо та його випари легко займаються і можуть завдати серйозної шкоди при вдиханні та потрапленні на шкіру. Тому будьте обережні при роботі з паливом і переконайтеся, що приміщення достатньо провітрюється.

Бензин



УВАГА! Завжди використовуйте якісну бензиново/олійну суміш з октановим числом не нижче 90 (число RON). Якщо інструмент обладнаний каталітичним спалювачем вихлопних газів (дивіться розділ "Технічні дані"), використовуйте якісну бензиново/олійну суміш, що не містить свинцю. Використання бензину зі свинцем виведе з ладу каталітичний спалювач вихлопних газів.

При можливості використовуйте бензин із низьким рівнем викидів шкідливих речовин (так званий алкїлат).



- Мінімальне рекомендоване октанове число дорівнює 90 (число RON). При використанні бензину з октановим числом, нижчим за 90, можливий так званий стукіт. Це спричиняє перегрів двигуна, що може привести до його серйозного пошкодження.
- При тривалій роботі на високих обертах, рекомендуємо використовувати бензин із вищим октановим числом.

Олія для двотактного двигуна

- для одержання кращих результатів використовуйте мастило для двотактних двигунів HUSQVARNA, що спеціально призначене для наших двотактних двигунів із повітряним охолодженням.
- Ніколи не користуйтеся олією, що призначена для двотактних двигунів з водяним охолодженням, яку інколи називають зовнішньою олією (маркування TCW).
- Ніколи не користуйтеся олією для чотиритактних двигунів.

РОБОТА З ПАЛИВОМ

- Низька якість олії та/або надто велика частка олії в суміші може вивести з ладу каталітичний спалювач вихлопних газів та скоротити час нормальної його роботи.
- Пропорції суміші
1:50 (2 %) мастило для двотактних двигунів HUSQVARNA.
1:33 (3%) при використанні іншої олії для двотактних двигунів з повітряним охолодженням класифікації JASO FB/ISO EGB.

Бензин, літр	Мастило для двотактних двигунів, літр	
	2% (1:50)	3% (1:33)
5	0,10	0,15
10	0,20	0,30
15	0,30	0,45
20	0,40	0,60

Змішування

- Завжди змішуйте бензин та олію у чистій посудині, призначеній для пального.
- Спочатку завжди вливайте половину кількості бензину, який буде використано. Тоді додайте всю кількість олії. Перемішайте (струшуючи) паливну суміш. додайте решту бензину.
- Перед тим, як наповнити бак інструменту, добре перемішайте суміш (струшуючи посудину).

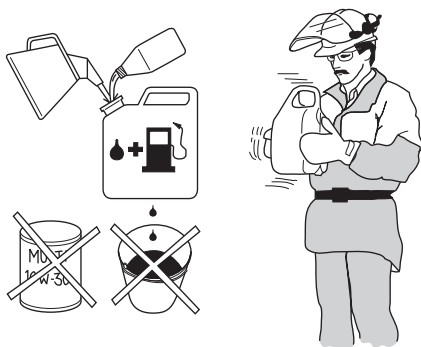

- Не приготуйте суміші більше, ніж на один місяць роботи.
- Якщо інструмент не використовуватиметься певний час, то паливо потрібно злити, а паливний бак почистити.



УВАГА! Глушник із каталітичним спалювачем вихлопних газів сильно нагрівається під час та після роботи. Це стосується і роботи на холостому ходу. Пам'ятайте про небезпеку загоряння, особливо коли працюєте поблизу легкозаймистих рідин та випарів.

Заправлення палива



УВАГА! дотримання вказаних заходів безпеки зменшить можливість загоряння:

Змішати паливо і вилити його за межами приміщення в місці, в якому неможливе іскроутворення і займання.

Не паліть цигарок та не ставте гарячих предметів поблизу палива.

Перед заправленням завжди вимикайте двигун.

Перед заправленням завжди вимикайте двигун та дайте йому охолонути протягом декількох хвилин.

При заправці відкручуйте кришку паливного баку повільно, щоб поступово зменшити тиск.

Після заправлення обережно, але щільно закрийте кришку.

Перед запуском обов'язково відійдіть із машиною від місця заправлення.

- Завжди використовуйте паливний бак з антипропускним клапаном.
- Якщо Ви розлили на нього паливо. Витріть інструмент та почекайте, поки палива залишки випаруються.
- Витріть кришку паливного баку та поверхню біля горловини. Забруднення в баку може спричинити проблеми у роботі.
- Щоб добре перемішати паливо, потрусіть місткість із паливом перед заправленням.

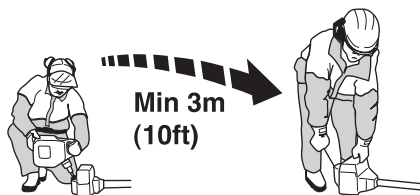

ПУСК ТА ВИМИКАННЯ

Перевірка перед пуском



- Перевірте головку тримера та захисний кожух, щоб вони не були пошкоджені і не мали тріщин. Замініть головку тримера та захисний кожух, якщо вони зазнали удару або мають тріщину.

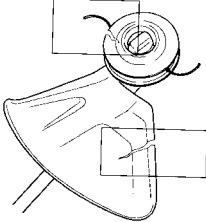

- Ніколи не користуйтеся інструментом без кожуха або з пошкодженим кожухом.
- Усі кришки повинні бути правильно встановлені і на них не має бути ніяких ушкоджень перед запуском двигуна.

Пуск та вимикання



УВАГА! Перед початком потрібно встановити кришку зчеплення з валом, оскільки інакше зчеплення може від'єднатися і завдати травми. Перед запуском обов'язково відійдіть із машиною від місця заправлення. Покладіть інструмент на рівну поверхню. Переконайтеся, що ріжуча насадка ні до чого не дотуляється. Впевніться, що на робочому місці немає сторонніх людей, оскільки в іншому випадку існує небезпека серйозного травмування. Безпечна віддал становить 15 метрів.

Пуск

Кнопка насоса: Натискайте неодноразово кнопку насоса, поки паливо не почне заповнювати балон. Балон не повинний бути повністю заповненим.

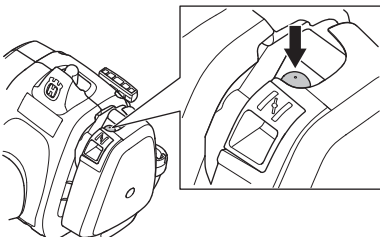

Шторка: Переведіть шторку у закрите положення.

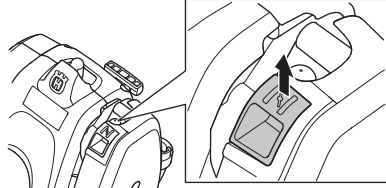

УВАГА! При ввімкненні двигуна ріжуча насадка почне одразу ж обертатися із заслінкою, що знаходиться у положенні ввімкнення дротеля.

Лівою рукою притисніть корпус інструмента до землі (**УВАГА!** Не робіть цього ногою!). Візьміть ручку стартера і повільно потягніть шнур правою рукою, поки не відчуєте спротив (спрацьовує зчеплення зубів), тоді потягніть шнур різко і сильно. Ніколи не намотуйте шнур стартера на руку.

Зробіть декілька спроб, поки двигун не заведеться. Коли двигун заведено. Поверніть шторку у робоче положення, відкрийте повністю дротель, і режим пуску автоматично вимкнеться.

УВАГА! Не витягуйте шнур стартера повністю і не відпускайте ручки стартера, якщо шнур повністю витягнуто. Це може пошкодити інструмент.



Вимкнення

Зупиніть двигун, вимкнувши запалення.

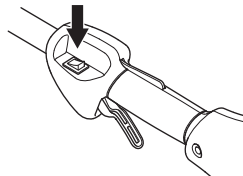

УВАГА! Перемикач автоматично повертається в положення «запустити». для запобігання ненавмисного запуску двигуна, патрон свічки запалення повинен бути завжди знятий при тривалому зберіганні, якщо інструмент не знаходиться під суворим наглядом, а також при всіх процедурах із його обслуговування.

Загальні вказівки для роботи

ВАЖЛИВО!

В цьому розділі розглянуто основні міри безпеки для роботи з тримером.

Якщо виникне ситуація, коли Ви будете не впевнені, що робити далі, зупиніться та спитайте поради у фахівця. Зв'яжіться із продавцем або центром обслуговування.

Не намагайтеся зробити те, що здається Вам поза межами Ваших можливостей.

Слід зрозуміти різницю між зрізанням дерев, косінням трави та підстриганням трави.

Основні правила безпеки



1 Поглядайте довкола:

- Щоб переконатися, що люди, тварини чи будь-що інше не перешкоджатиме в керуванні інструментом.
 - Щоб переконатися, що ріжуча насадка або предмети, які можуть відскочити при роботі, не потраплять у людей чи тварин.
 - **УВАГА!** Не користуйтеся інструментом, якщо у разі нещасного випадку немає можливості покликати на допомогу.
- 2 Перевірте робоче місце. Приберіть всі випадкові предмети, такі як каміння, розбите скло, цвяхи, сталеву проволочку, мотузки та ін., які можуть відскочити чи намотатися на ріжучу насадку.
- 3 Не користуйтеся інструментом в погану погоду - наприклад, в густий туман, сильний дощ, сильний вітер, коли дуже холодно та ін. Робота в погану погоду втомлює, а також створює додаткову небезпеку, наприклад, ожеледь, непередбачуваність напрямку падіння зрізаних дерев та ін.

- 4 Переконайтеся, що Ви можете безпечно стояти та рухатися. Перевірте, чи навколо немає можливих перешкод (коріння, каміння, гілки, рови та ін.) у випадку, якщо треба буде різко переміститися. Будьте дуже уважні, працюючи на схилах.



- 5 Слідкуйте за рівновагою та стійким положенням. Не прикладайте дуже великих зусиль. Завжди дотримуйтеся правильної дистанції і балансування.
- 6 Завжди тримайте інструмент обома руками. Тримайте інструмент з правого боку Вашого тіла. Не працюйте поблизу гарячих поверхонь. Не працюйте поблизу насадки для різання, що обертається.



- 7 Тримайте ріжучу насадку нижче рівня пояса.
- 8 Перед тим як перейти в інше місце, вимкніть двигун.
- 9 Ніколи не кладіть інструмент з працюючим двигуном на землю, хіба що його добре видно.

ТЕХНІКА РОБОТИ



УВАГА! Ні користувачу, ні будь-кому іншому не дозволяється знімати зрізаний матеріал, поки працює двигун або обертається насадка, оскільки це може спричинити серйозну травму.

Перед тим, як видаляти те, що намоталося на вал ножа, вимкніть двигун та зупиніть різнучий елемент; в іншому випадку існує небезпека травмування. Зубчаста передача може нагрітися і залишитися гарячою протягом деякого часу. доторкнувшись до неї, можна обпектися.



УВАГА! Остерігайтеся предметів, що відскакують. Завжди користуйтеся перевіреним захисним спорядженням для очей. Ніколи не нахиляйтеся через захисний кожух різнучої насадки. Каміння, сміття та ін. може відскочити і потрапити в очі, спричинивши сліпоту чи серйозну травму.

Сторонні люди повинні знаходитися на безпечній відстані. діти, тварини, споглядачі та помічники повинні перебувати за межами зони безпеки, що становить 15 метрів. негайно вимкніть інструмент, якщо хтось підійде. Ніколи не повертайте інструмент, не перевіривши, чи нікого немає за спиною.

Основні прийоми роботи

Завжди переводить двигун у холостий хід після кожної робочої операції. Тривалі періоди роботи на повну потужність без будь-якого навантаження на двигун можуть призводити до його серйозного ушкодження.



УВАГА! Інколи між кожухом та різнучою насадкою потрапляють гілки та трава. Перед тим як видаляти їх, обов'язково зупиніть двигун.



УВАГА! У людей, які мають погіршений кровообіг, надмірна вібрація може ушкодити нервову систему або систему кровообігу. Якщо у Вас проявляються симптоми враження вібрацією, зверніться до лікаря. до таких симптомів належать: оніміння, втрата чутливості, пощипування, поколювання, втрата сили, зміни кольору або стану шкіри. Як правило, ці симптоми проявляються у пальцях, руках та зап'ястках. Небезпека ураження підвищується при низьких температурах.

Підстригання трави тримерною голівкою



Підстригання

- Тримайте тримерну голівку над самою землею під кутом. Підстригання виконується саме кінцем шнуру. Нехай шнур працює з власною швидкістю. Ніколи не притискайте шнур до ділянки, на якій працюєте.



- Шнур легко може викошувати траву та молоді пагони біля стін, огорожі, дерев та бордюрів, хоча він може і пошкодити стовпи огорожі та чутливу кору на деревах і кущах.
- Щоб зменшити небезпеку пошкодження рослин, скоротіть шнур до 10-12 см та зменшіть швидкість двигуна.

Викошування

- При викошуванні видаляють всю непотрібну рослинність. Тримайте тримерну голівку над самою землею та нахиліть її. Кінець шнура вдарятиметься об землю, повністю вичищуючи рослинність біля дерев, стовпів,

ТЕХНІКА РОБОТИ

пам'ятників та ін. **УВАГА!** Такий спосіб роботи пришвидшує зношення шнуру.

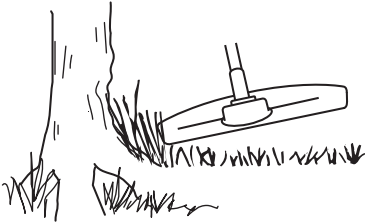

- Шнур зношується швидше і його слід висувати частіше, коли Ви працюєте на ділянках з камінням, цеглою, бетоном, металевими огорожами та ін., аніж при роботі біля дерев та дерев'яних огорож.
- При підстриганні та викошуванні трави, слід працювати на меншій швидкості, щоб продовжити час нормальної роботи шнуру та зменшити зношення тримерної головки.

Косіння

- Тример є ідеальним рішенням для косіння трави, до якої важко добратися звичайною газонокосаркою. Коли косите, тримайте шнур паралельно до землі. Намагайтеся не притискати тримерну головку до землі, бо це може пошкодити як інструмент, так і газон.

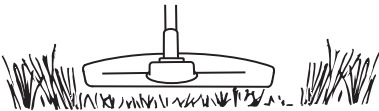

- Косячи траву, не давайте головці постійно торкатися землі. Такий постійний контакт головки з землею може привести до її пошкодження та зношення.

Підмітання

- Струмінь повітря, який виникає при обертанні шнуру, можна використати для швидкого та легкого прибирання. Тримайте шнур паралельно до ділянки, яку прибираєте, та водіть інструмент з боку в бік.

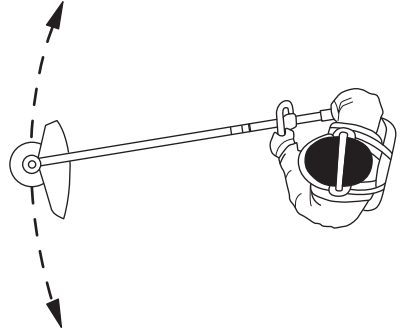

- Щоб отримати найкращі результати при косінні та підмітання, потрібно працювати на максимальній швидкості.

Карбюратор

Регулювання холостого ходу

Перед регулюванням переконайтеся, що повітряний фільтр чистий і що кришку повітряного фільтру встановлено.

Якщо потрібно, відрегулюйте швидкість холостого ходу за допомогою гвинта регулювання Т. Спочатку повертайте гвинт регулювання холостого ходу Т за годинниковою стрілкою, поки ріжуча насадка не почне обертатися. Потім повертайте гвинт проти годинникової стрілки, поки ріжуча насадка не зупиниться. Правильно відрегульований двигун працює рівномірно у будь-якому положенні. Швидкість холостого ходу повинна бути значно нижчою від швидкості, на якій починає обертатися насадка.

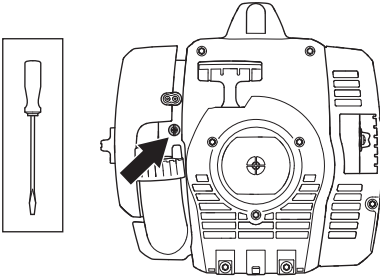

Рекомендована кількість обертів на холостому ходу: дивіться розділ "Технічні дані".



УВАГА! Якщо не вдається відрегулювати швидкість таким чином, щоб ніж зупинився, зверніться до продавця або в центр обслуговування. Не користуйтеся інструментом, поки його добре не відрегулюють або полагождать.

Глушник



УВАГА! деякі глушники обладнані каталітичним спалювачем газів. Щоб довідатися, чи інструмент обладнаний таким спалювачем, дивіться розділ "Технічні дані".

Глушник призначений для зменшення рівня шуму та відведення вихлопних газів подалі від користувача. Вихлопні гази мають високу температуру і містять іскри, які, потрапивши на

сухі та легкозаймісті речовини, можуть привести до загоряння.

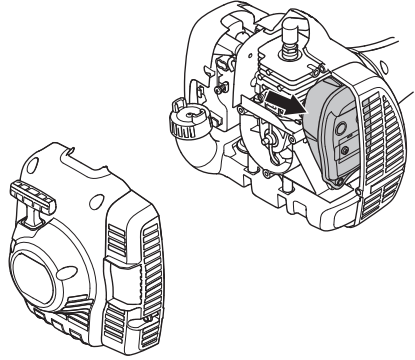

деякі глушники обладнано іскропоглинаючими сітками. Якщо інструмент обладнано глушником такого типу, сітку слід очистити принаймні раз на тиждень. Найкраще робити це дротяною щіткою. Сітки глушників, які не обладнані каталітичним спалювачем вихлопних газів, слід очистити щотижня або при потребі замінити. Сітки глушників, обладнаних відповідним спалювачем, слід перевіряти щомісяця і при потребі чистити. Пошкоджену сітку слід замінити. Якщо сітка часто забивається, це свідчить про те, що робота каталітичного спалювача газів погіршилась. Зверніться до продавця, щоби перевірити глушник. Робота з забитою сіткою глушника спричинить перегрів двигуна, що призведе до пошкодження циліндру та поршня.

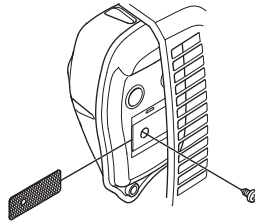

УВАГА! Ніколи не користуйтеся інструментом, в якого несправний глушник.



УВАГА! Глушник, обладнаний каталітичним спалювачем вихлопних газів, дуже сильно нагрівається під час роботи і деякий час залишається гарячим після зупинки. Це також стосується роботи на холостому ходу. При доторку можна отримати опіки шкіри. Пам'ятайте про небезпеку загоряння!

Система охолодження



Щоб запобігти перегріванню двигуна, інструмент обладнано системою охолодження.

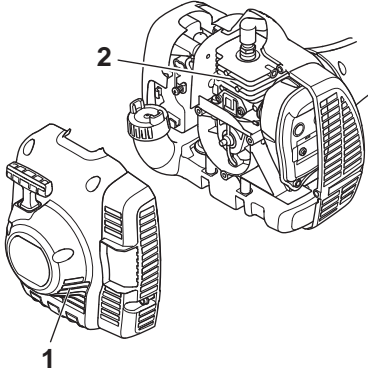

Вона складається з:

- 1 Забирача повітря на стартері.
- 2 Ребер охолодження на циліндрі.

Систему охолодження слід чистити раз на тиждень, а якщо цього вимагають умови, то частіше. Робота з забрудненою або забитою системою охолодження спричинить перегрів двигуна, що призведе до пошкодження циліндру та поршня.

Свічка запалення



На стан свічки запалення впливає:

- Погано відрегульований карбюратор.
- Неякісна паливна суміш (забагато олії або олія невідповідного типу).
- Забруднений повітряний фільтр.

Це все спричиняє утворення відкладень на електродах свічки, що може призвести до проблем у роботі або труднощів при запуску.

Якщо інструмент втрачає потужність, погано працює на холостому ході чи його важко завести, перевірте свічку запалення перш ніж перейти до будь-яких інших дій. Якщо свічка забруднена, її слід очистити та переконатися, що проміжок між електродами становить 0,5 мм.

Свічку запалення слід замінити через місяць роботи, а якщо виникне потреба, то швидше.

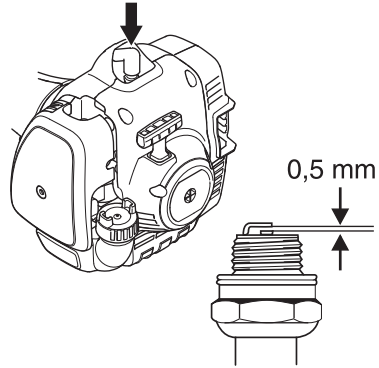

УВАГА! Завжди користуйтеся рекомендованими свічками запалення! Використання невідповідних свічок запалення може призвести до пошкодження поршня/циліндру. Переконайтеся, що свічка запалення має обмежувач напруги.

Двохсекційний вал



Кінець ведучого вала на нижньому валі потрібно змащувати мастилом кожні 30 годин. Існує ризик того, що кінці ведучого вала (шліцеве з'єднання) на моделях із двухсекційними валами застрягатимуть, якщо вони не змащуватимуться регулярно.

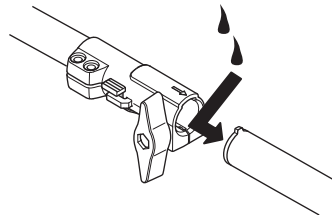

Повітряний фільтр



Повітряний фільтр потрібно регулярно очищати від пилу та бруду, щоб уникнути:

- Несправностей карбюратора
- Проблем із запуском
- Втрати потужності двигуна
- Непотрібного зношування деталей двигуна.

ТЕХНІЧНЕ ОБСЛУГОВУВАННЯ

- Надмірних витрат пального.

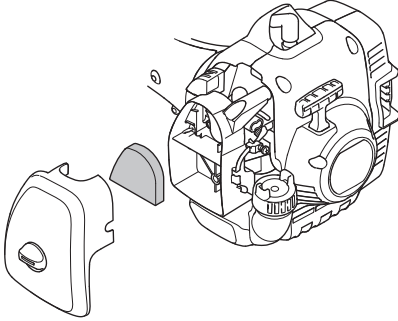

Прочищайте фільтр через кожні 25 годин роботи, а при роботі в місцях, де багато пилу, і частіше.

Очистка повітряного фільтру

Зніміть кришку повітряного фільтру та витягніть фільтр. Промийте його у теплій воді з милом. Повністю висушіть фільтр перед тим як встановити його на місце.

Неможливо повністю очистити повітряний фільтр, який використовувався протягом довгого часу. Тому час від часу його слід замінювати. Пошкоджений фільтр обов'язково потрібно замінити.

Якщо інструмент використовується в умовах із великою кількістю пилу, повітряний фільтр повинен бути просочений мастилом. Інструкції дивіться в розділі під заголовком Змащення повітряного фільтра.

Змащення повітряного фільтра

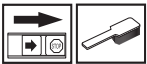

Завжди використовуйте мастило для фільтра HUSQVARNA, арт. № 531 00 92-48. Мастило для фільтра містить розчинник для рівномірного розпилення по фільтру. Тому варто уникати його попадання на шкіру.

Помістіть фільтр у поліетиленовий пакет і залийте фільтр мастилом. Струсніть поліетиленовий пакет, щоб розподілити мастило. Вичавте надлишок мастила з фільтра усередині поліетиленового пакета і вилийте його перед установкою фільтра в інструмент. Ніколи не використовуйте звичайне моторне мастило. Воно швидко просочиться крізь фільтр і збереться на дні.

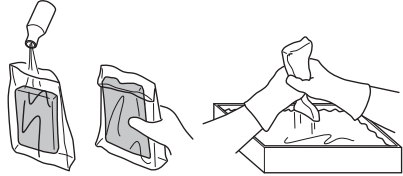

Зубчаста передача



На заводі зубчасту передачу наповнюють необхідною кількістю мастила. Однак, перед використанням інструменту Вам необхідно перевірити, щоб зубчаста передача була заповнена на три чверті мастилом. Використовуйте спеціальне мастило HUSQVARNA.

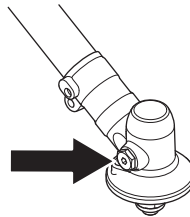

Як правило, мастило не потрібно змінювати, хіба що у випадку ремонту передачі.

ТЕХНІЧНЕ ОБСЛУГОВУВАННЯ

Графік проведення технічного обслуговування

подаємо перелік заходів технічного обслуговування, які слід виконувати. Більшість пунктів описана у частині "Технічне обслуговування". Користувач повинен виконувати лише ті заходи з технічного обслуговування, які описано у Посібнику користувача. Більш серйозні роботи повинні виконуватися працівниками відповідних центрів обслуговування.

Обслуговування	Щоденне технічне обслуговування	Щотижневе обслуговування	Щомісячне обслуговування
Прочистіть зовнішні частини інструмента.	X		
Переконайтеся в тім, що запобіжник тригера дроселя й дросель працюють правильно з точки зору безпеки	X		
Перевірте, щоб вимикач працював правильно.	X		
Перевірте, щоб ріжуча насадка не оберталася на холостому ходу.	X		
Прочистіть повітряний фільтр. Замініть в разі потреби.	X		
Перевірте, чи кожух не пошкоджений та чи на ньому немає тріщин. Замініть кожух, якщо він зазнав удару або має тріщину.	X		
Переконайтеся, що головка тримера неушкоджена і не розколота. Замініть головку тримера за потреби.	X		
Перевірте, щоб гайки і гвинти були добре затягнуті.	X		
Перевірте, щоб не було ніяких витоків палива з двигуна, бака чи паливопроводів.	X		
Перевірте стартер і трос стартера.		X	
Перевірте, щоб елементи амортизації коливачів не були ушкоджені.		X	
Прочистіть свічки запалення. Витягніть її та перевірте відстань між електродами. Відрегулюйте відстань до 0,5 мм чи замініть свічу запалення. Переконайтеся, що свічка запалення має обмежувач напруги.		X	
Прочистіть систему охолодження інструмента.		X	
Прочистіть чи замініть іскропоглинаючу сітку на глушникові (стосується тільки глушників без каталітичного спалювача газів).		X	
Прочистіть зовнішню сторону карбюратора й простір довкола нього.		X	
Перевірте, щоб зубчаста передача була заповнена на три чверті мастилом. За потреби заповніть її, використовуючи спеціальне мастило.		X	
Перевірте, щоб паливний фільтр не містив домішок і на шлангу подачі палива не було тріщин чи інших дефектів. Замініть в разі потреби.			X
Перевірте всі кабелі й з'єднання.			X
Перевірте зчеплення, пружини зчеплення й барабан зчеплення на знос. Замініть у разі потреби в центрі обслуговування.			X
Замініть свічу запалення. Переконайтеся, що свічка запалення має обмежувач напруги.			X

ТЕХНІЧНІ ДАНІ

Технічні дані

	122C	122LD
двигун		
Об'єм циліндрів, см ³	21,7	21,7
діаметр розточення циліндра двигуна, мм	32,0	32,0
Хід, мм	27	27
Число оборотів на холостому ході, обертів за хвилину	2900	2900
Рекомендована найвища швидкість обертання на холостому ході, обертів за хвилину	7200	9100
Швидкість вихідного валу, обертів за хвилину	7200	6232
Максимальна потужність двигуна, у відповідності зі стандартом ISO 8893, кіловат/обертів за хвилину	0,6/7800	0,6/7800
Глушник каталітичного спалювача газів	Так	Так
Система запалення, регульована швидкістю	Немає	Немає
Система запалення		
Свічка запалення	NGK CMR6A	NGK CMR6A
Відстань між електродами, мм	0,5	0,5
Система подачі палива й мастил		
Ємність паливного бака, літр	0,3	0,3
Вага		
Вага без палива, ріжучої насадки й кожуха, кг	4,4	4,8
Шумові викиди (дивися примітку 1)		
Рівень звукової потужності, виміряний у дБ (A)	102	104
Рівень звукової потужності, гарантований L _{wdB} (A)	104	108
Рівні шуму (дивися примітку 2)		
Еквівалентний рівень шумового тиску у вусі оператора, виміряний у відповідності зі стандартами EN ISO 11806 і ISO 22868, дБ(A):	88	90
Рівні вібрації (дивися примітку 3)		
Еквівалент рівнів вібрації ($a_{hv,eq}$) у рукоятках, виміряний відповідно до стандартів EN ISO 11806 та ISO 22867, м/с ²		
Обладнано голівкою тримера (оригінальна деталь), права/ліва	5,0/3,6	3,6/3,5

Примітка 1: Рівень викидів шуму у навколишнє середовище, що вимірюється силою звуку (L_{wA}) відповідає директиві ЄС 2000/14/ЄС. Заявлений рівень звукової потужності даної машини було заміряно під час роботи оригінальної шини пилки, що дає найбільший рівень шуму. Різниця між гарантованим та виміряним рівнем звукової потужності полягає в тому, що гарантований рівень звукової потужності також враховує розкид у результатах вимірювання та відміни між різними машинами однієї тієї ж моделі згідно з Директивою 2000/14/ЄС.

Примітка 2: Заявлені дані про еквівалент рівня звукового тиску даної машини містять типовий статистичний розкид (стандартне відхилення) у 1 дБ (A).

Примітка 3: Заявлені дані про еквівалент рівня вібрації даної машини містять типовий статистичний розкид (стандартне відхилення) у 1 м/с².

ТЕХНІЧНІ ДАНІ

122LD		
дозволені аксесуари	Тип	Захисний кожух ріжучої насадки, Арт. №
Різьба вала для ножа M10		
Тримерна голівка	T25 (шнур $\dot{\text{r}}$ 2,0 – 2,7 мм)	574 19 87-01
122C		
дозволені аксесуари	Тип	Захисний кожух ріжучої насадки, Арт. №
Різьба вала для ножа 3/8 R		
Тримерна голівка	T25 (шнур $\dot{\text{r}}$ 2,0 – 2,7 мм)	574 47 95-01
	T25C (шнур $\dot{\text{r}}$ 2,0 – 2,7 мм)	574 47 95-01

Наведені нижче насадки рекомендовано для використання із вказаними моделями.

дозволені аксесуари	Арт. №	Використання з
Насадка для чищення з валом SR600	537 19 67-01	122LD
Насадка зі шпалерними ножицями з валом HA 850	537 19 66-06	122LD
Насадка для шліфування з валом	537 19 69-01	122LD
Насадка для пилки з валом PA 1100	537 18 33-16	122LD
Насадка для пилки без вала PA	537 18 33-11	122LD
Насадка культиватора з валом CA 150	537 42 54-01	122LD
Насадка з тримером із валом TA 850	537 35 35-01	122LD

дозволені аксесуари	Арт. №	Використання з
Насадка культиватора SAC	952 71 19-07	122LD
Насадка для шліфування EAC	952 71 19-08	122LD
Насадка штангової пилки PAC	952 71 19-10	122LD
Насадка повітродувки BAC	952 71 19-11	122LD

ТЕХНІЧНІ ДАНІ

декларація відповідності стандартам Європейського Союзу (Лише для країн Європи)

Ми, Husqvarna AB, SE-561 82 місто Хускварна, Швеція, телефон: +46-36-146500, заявляємо, що тримери Husqvarna 122C і 122LD із серійними номерами, що датуються від 2010 року і далі (рік та серійний номер чітко зазначено на пластинці технічних даних), відповідають вимогам директиви ЄС.

- від 17 травня 2006 р. стосовно механічного обладнання" 2006/42/ЄС

- від 15 грудня 2004 р. "про електромагнітну сумісність"89/336/ЄЕС.

- від 8 травня 2000 р. "про шумові викиди в навколишнє середовище"2000/14/ЄС. Визначення відповідності згідно з Додатком V. Інформацію стосовно шумових викидів дивіться у розділі "Технічні дані".

Вироби відповідають таким стандартам: EN ISO 12100-2/A1:2009, CISPR 12:2007, EN ISO 11806:2008

SMP Svensk Maskinprovning AB, Fyrisborgsgatan 3, SE-754 50, м. Упсала, Швеція, зробила типову перевірку від імені Husqvarna AB. Посвідчення пронумеровані: 122C - SEC/10/2271, 01/164/068, 122LD - SEC/10/2272, 01/164/067

Husqvarna 13 Жовтня 2011



Bengt Frbergelius, директор з питань розвитку (Уповноважений представник компанії Husqvarna AB, що відповідає за технічну документацію.)