

belliSlimo

Quick start

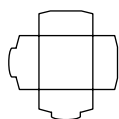

REVERSIBLE MODELS

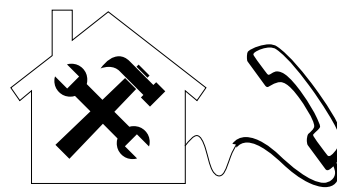
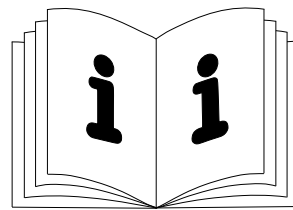
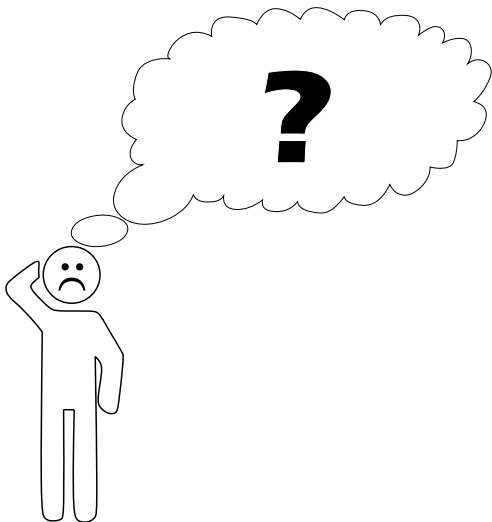
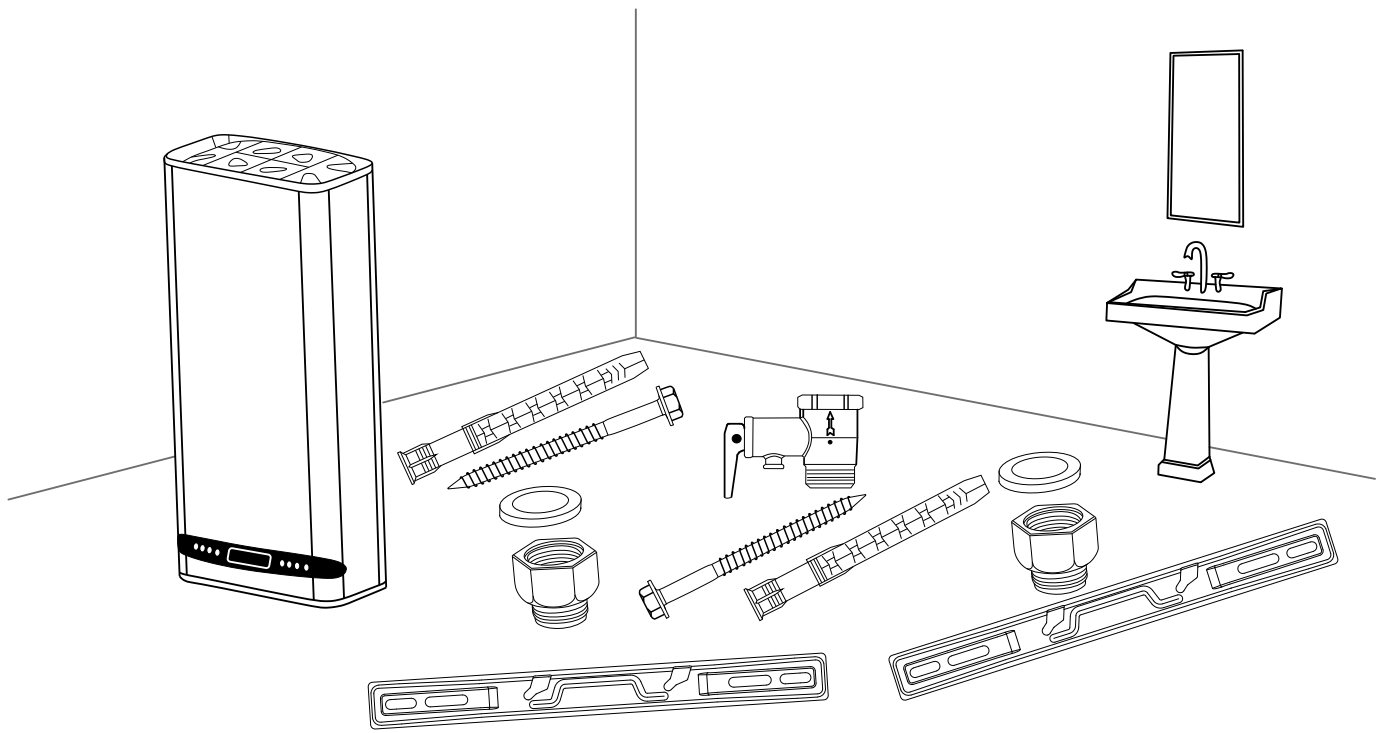

www.tesy.com

1

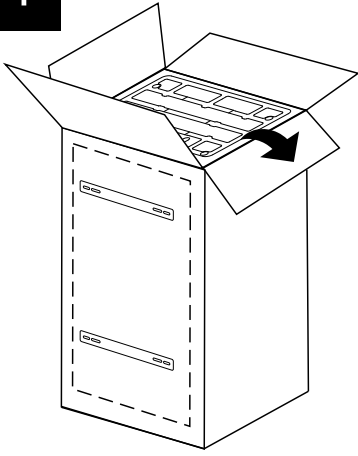

A

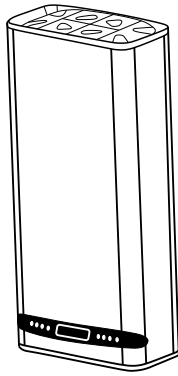

B

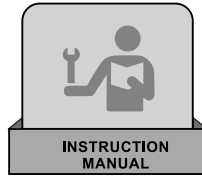
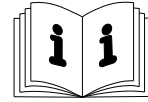

1X

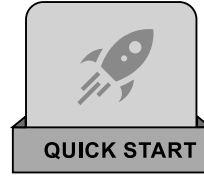

1X

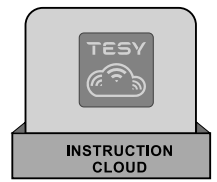

1X

C

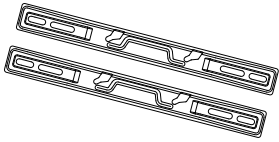

2X

D

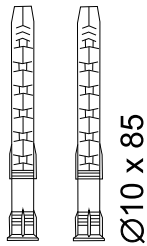

2X

E

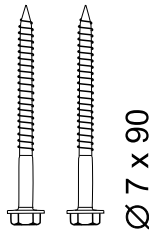

2X

F

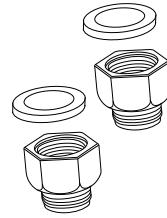

2X

G

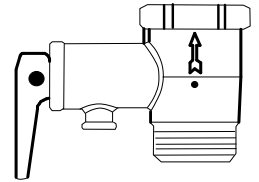

1X

2

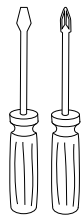
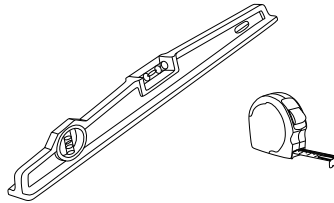
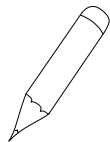

S13

S25

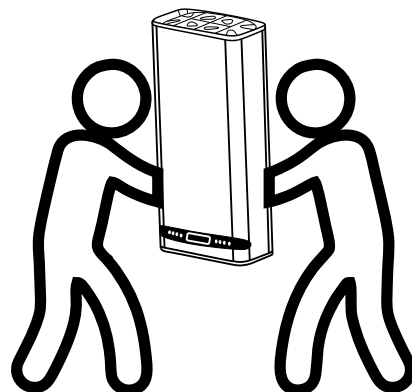
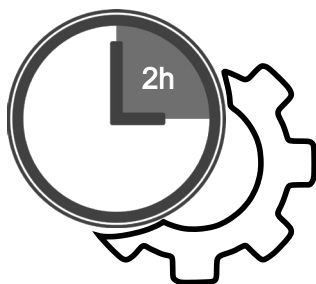
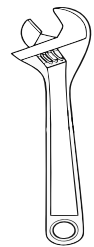
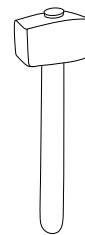
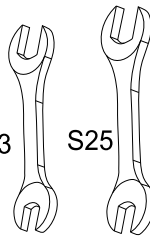

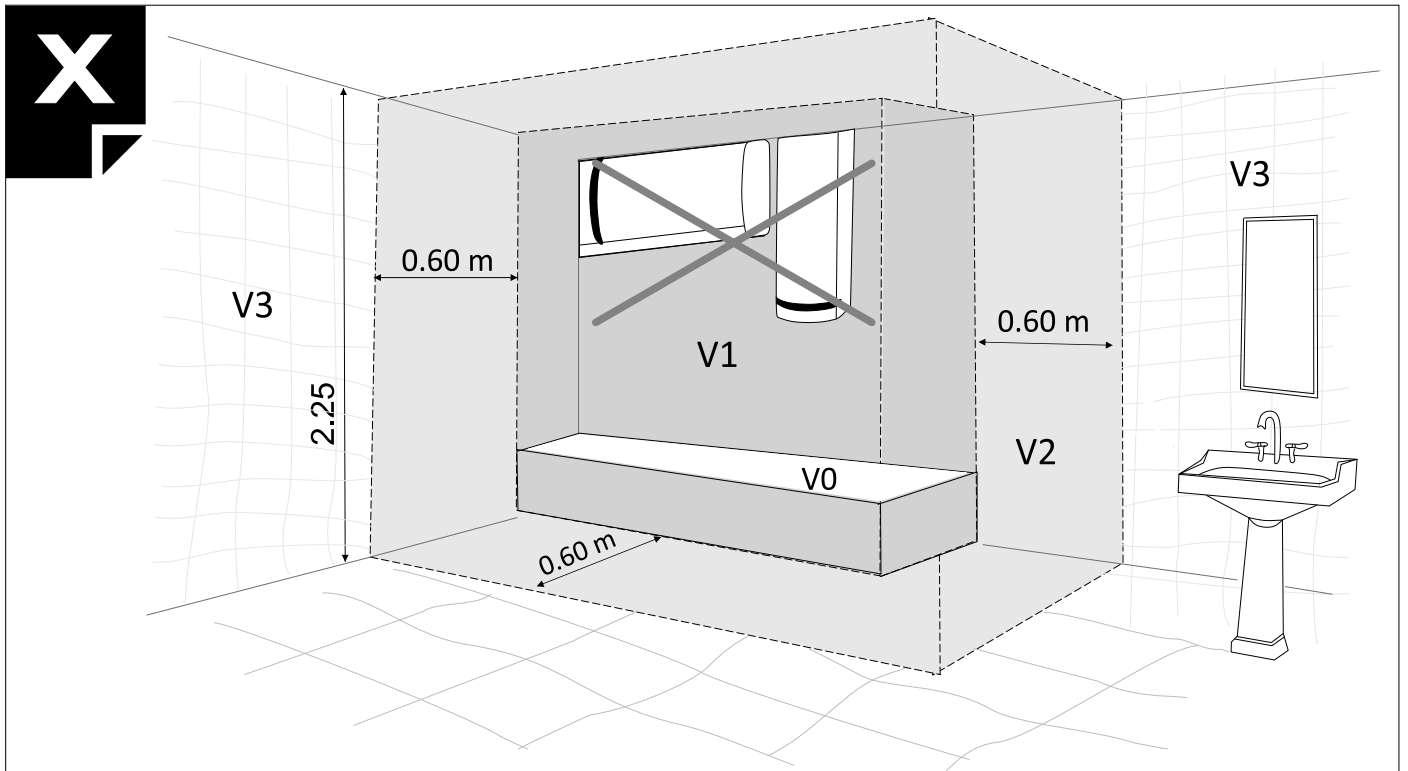
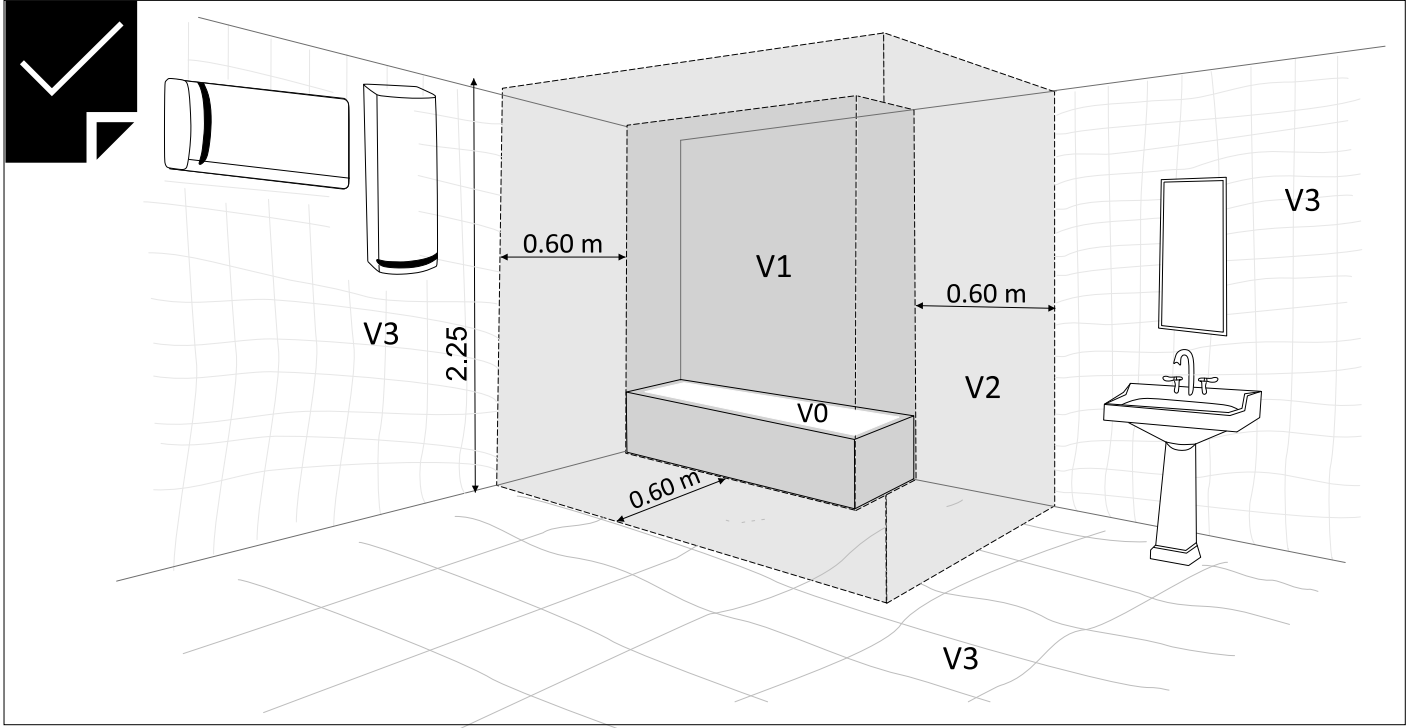

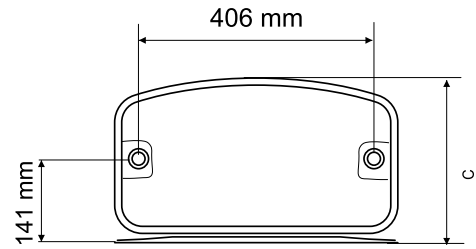
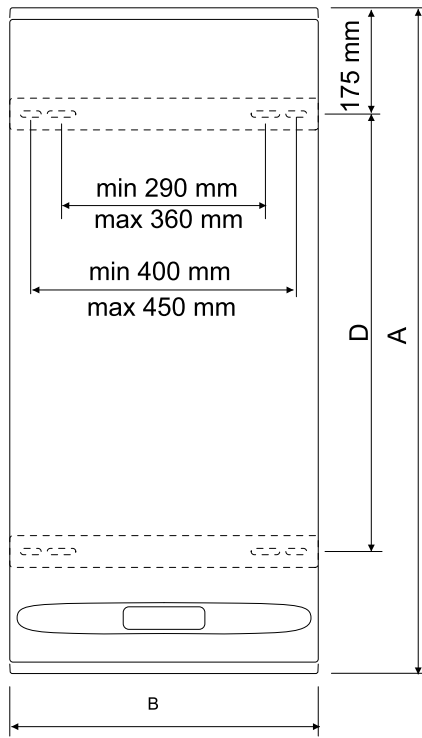

	A	B	C	D
GCR 3027 ... EC[W]	497	490	280	165
GCR 5027 ... EC[W]	709	490	280	405
GCR 8027 ... EC[W]	1057	490	280	695
GCR 10027 ... EC[W]	1287	490	280	880

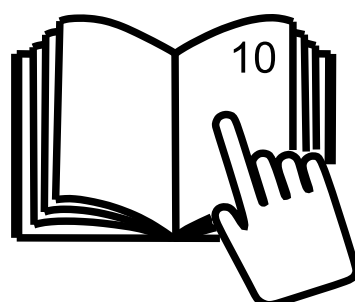
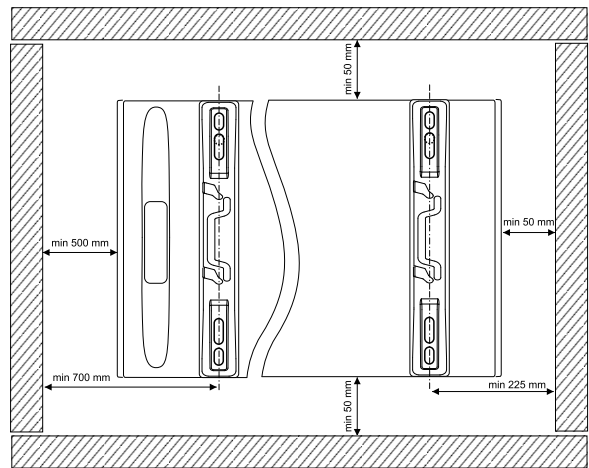
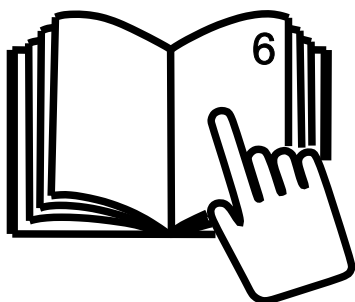
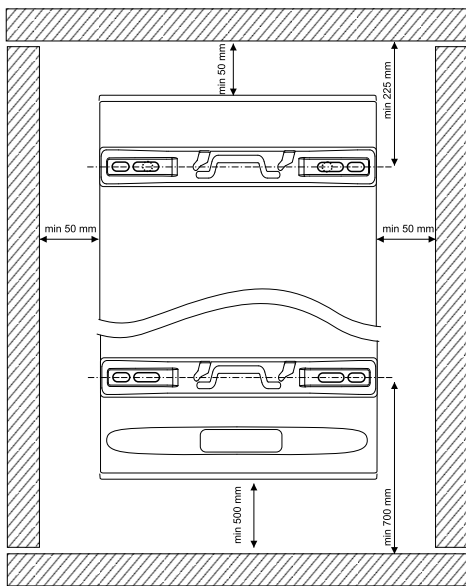

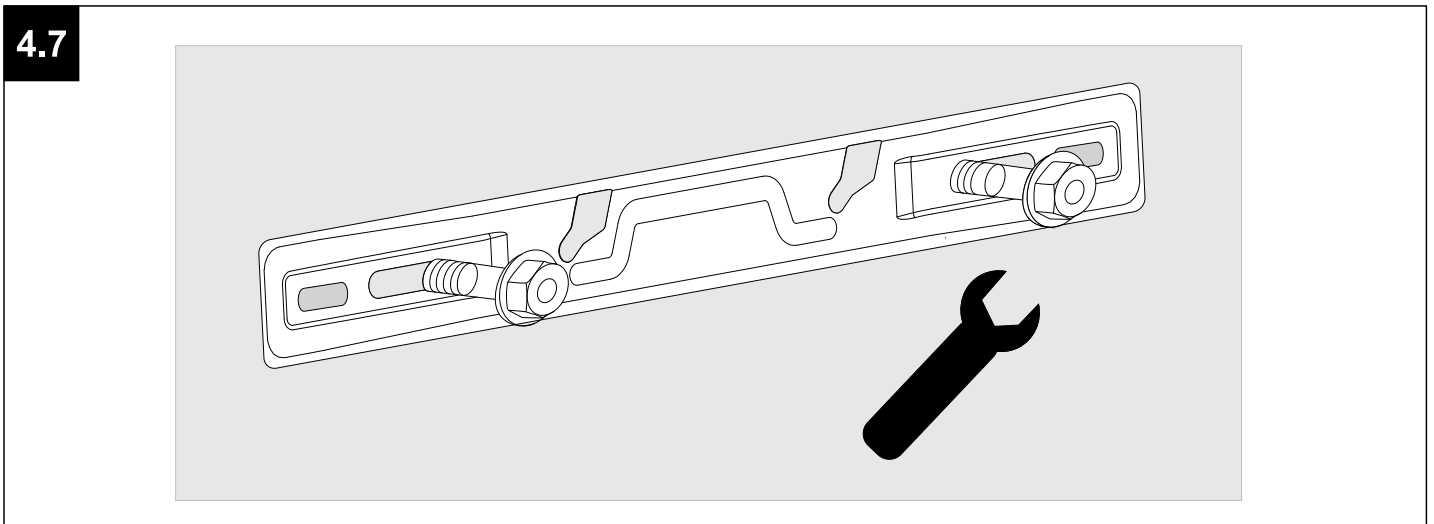
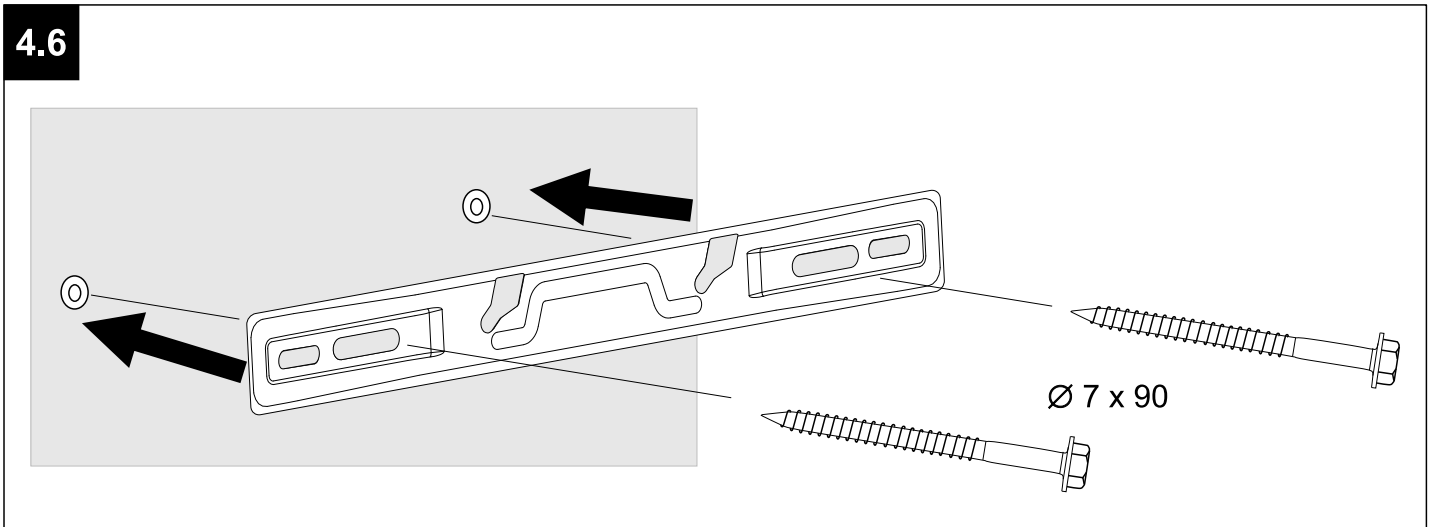
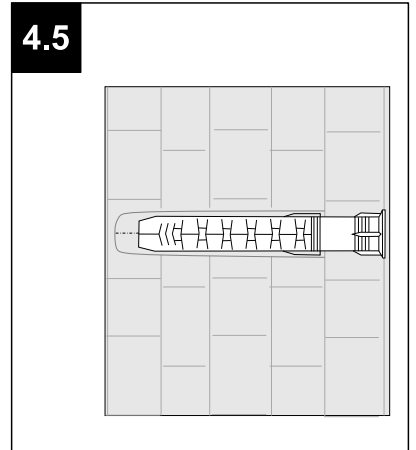
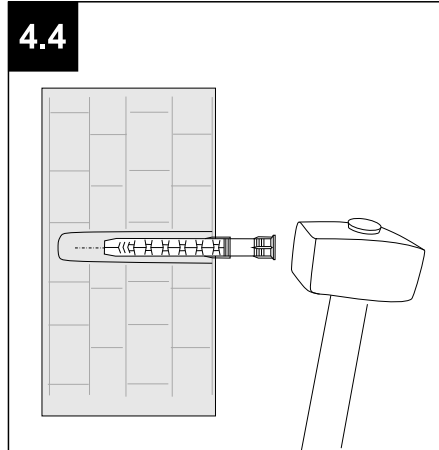
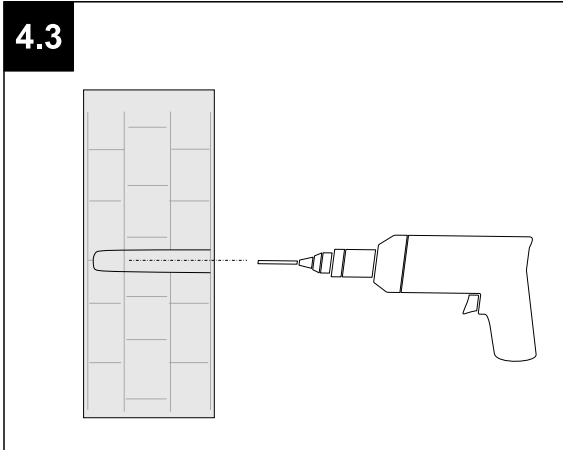
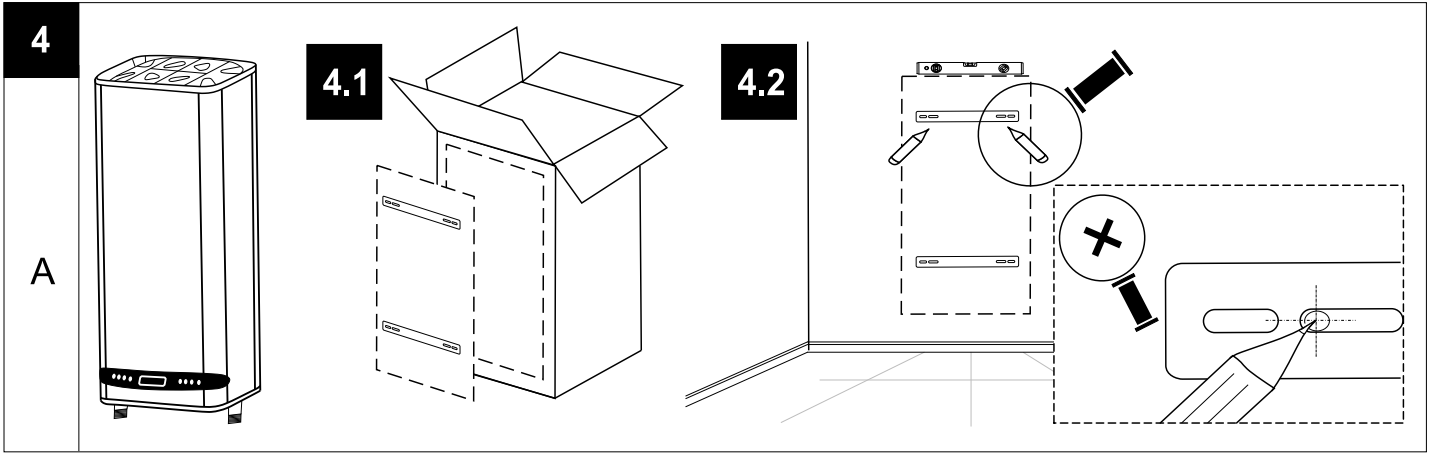

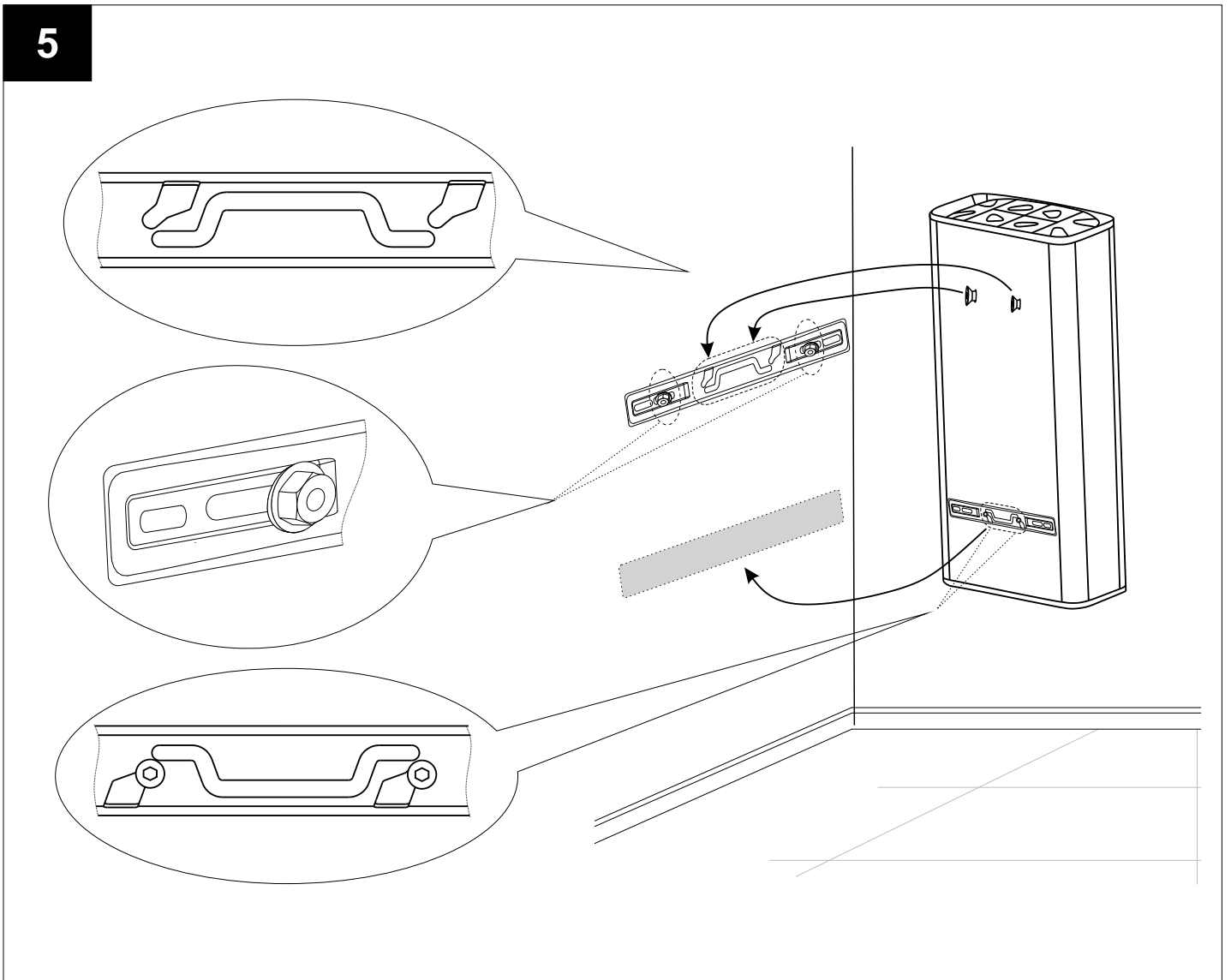
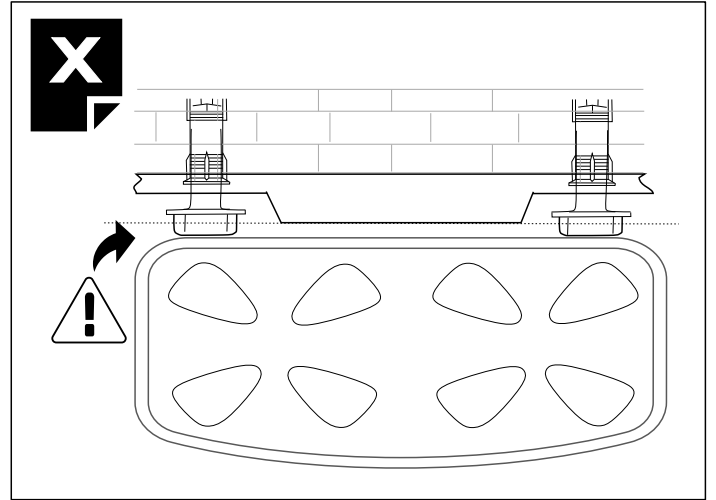
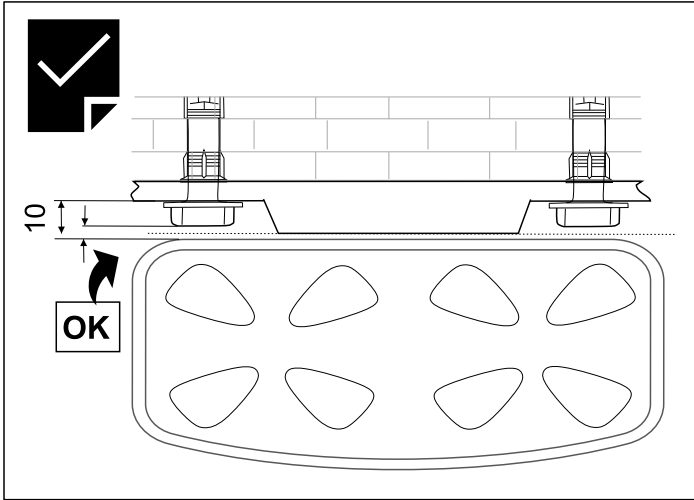

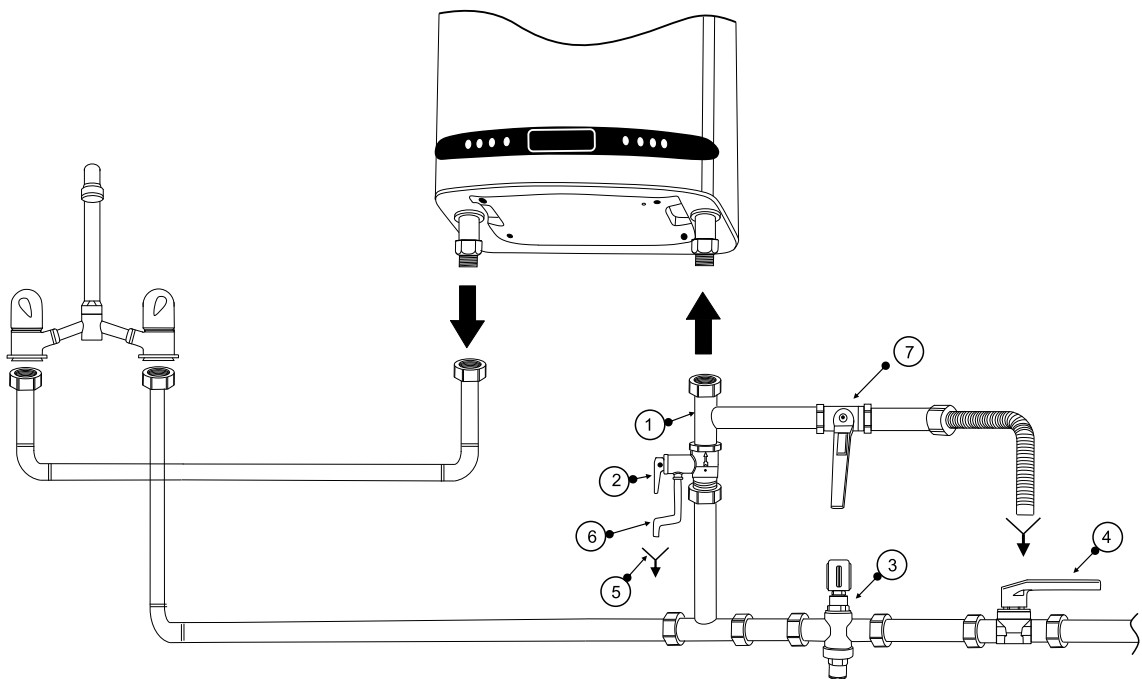
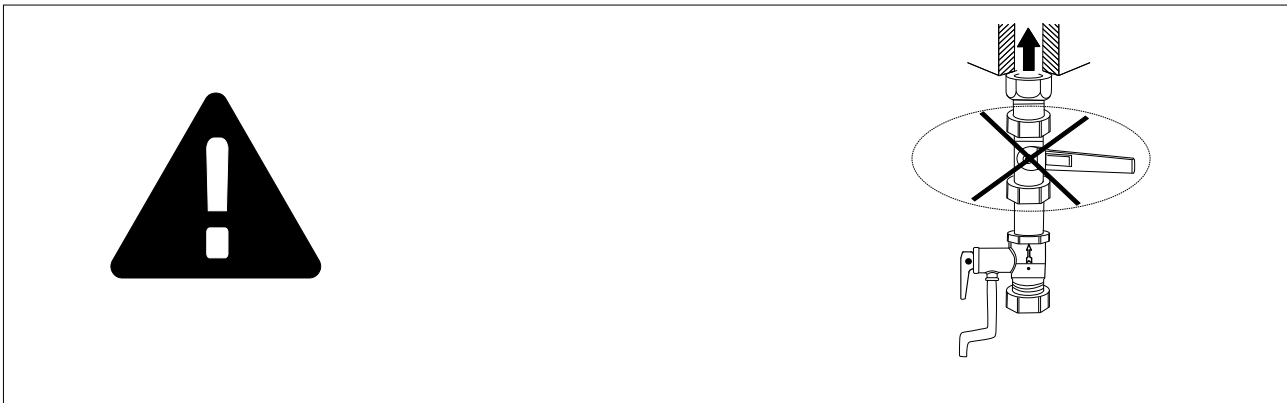
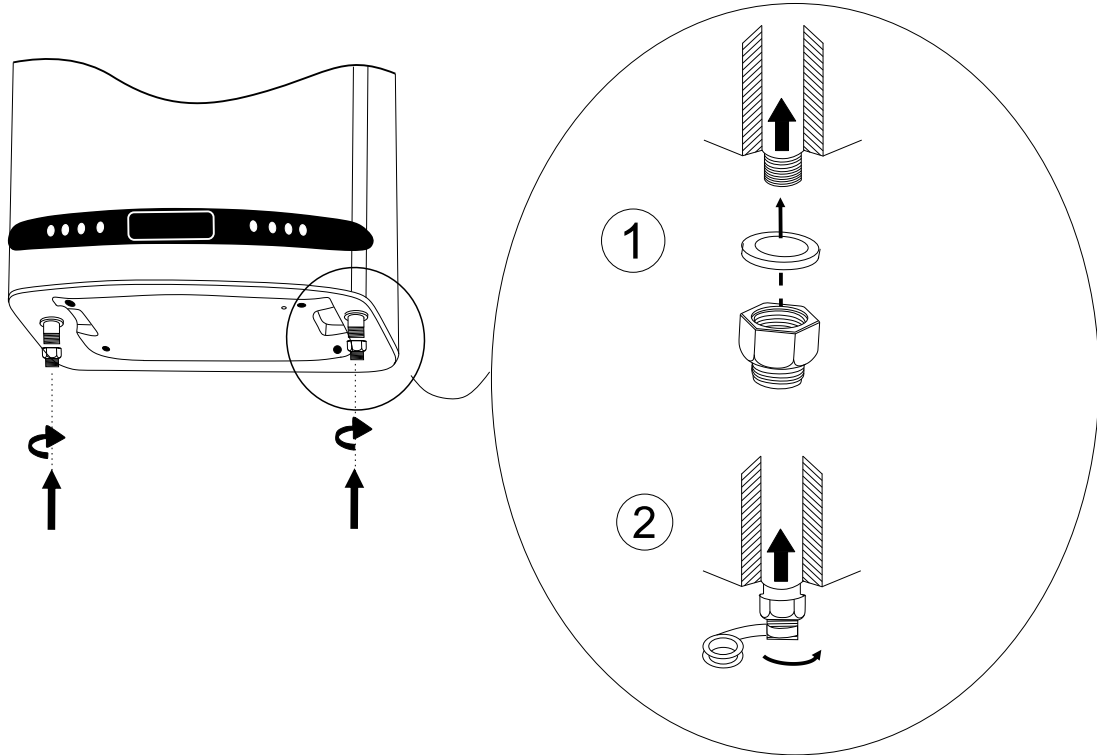

7

7.1

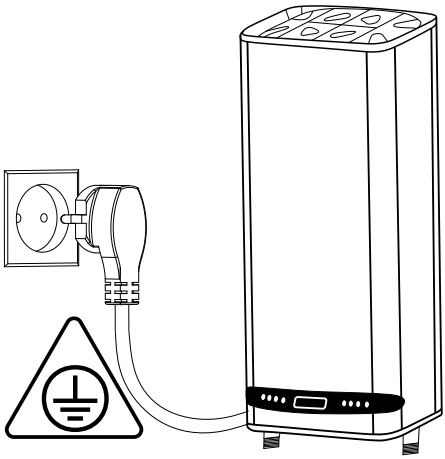

7.2

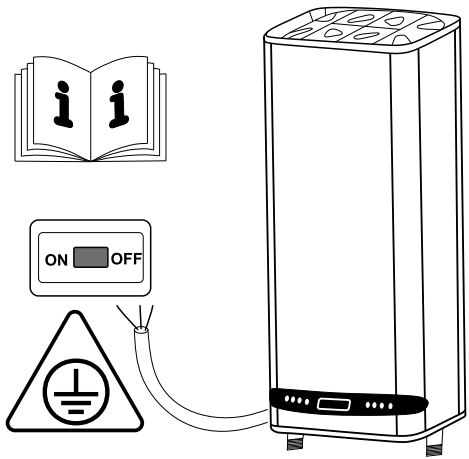

7.3

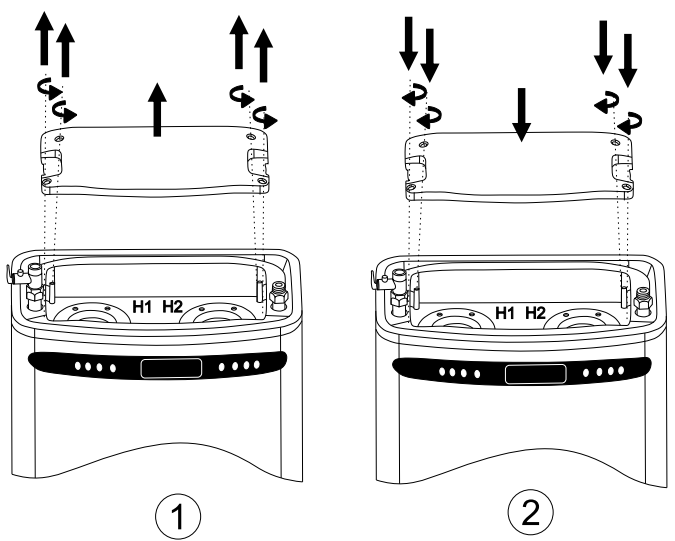
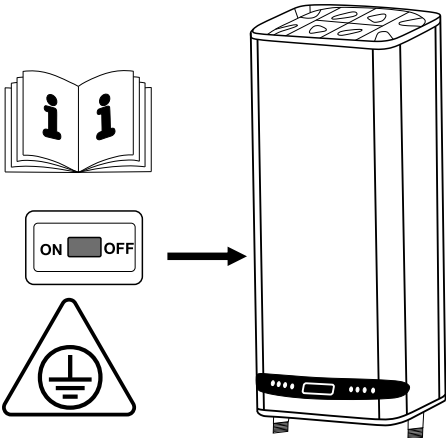

8

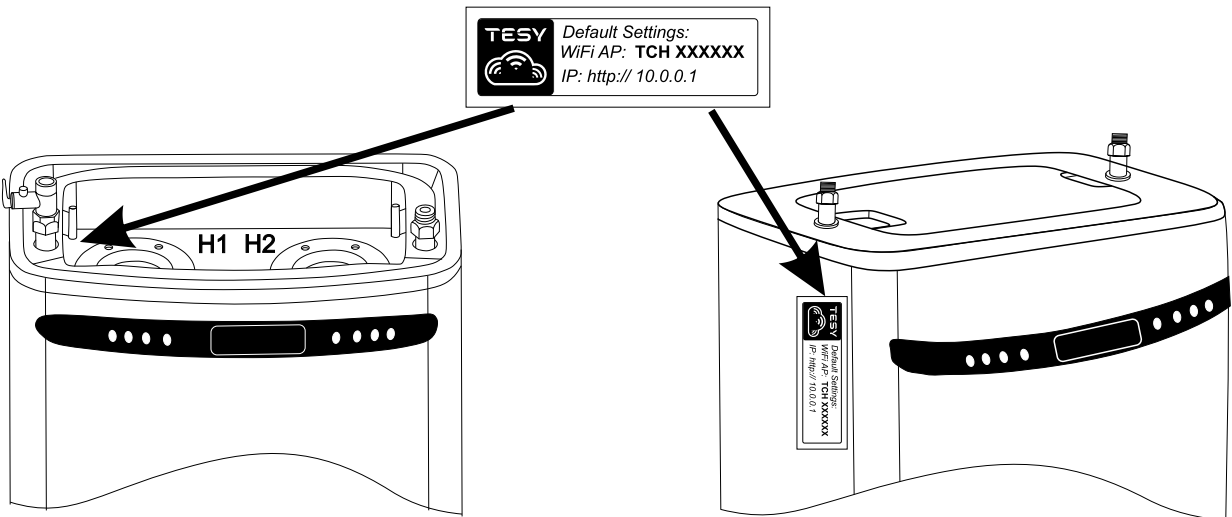

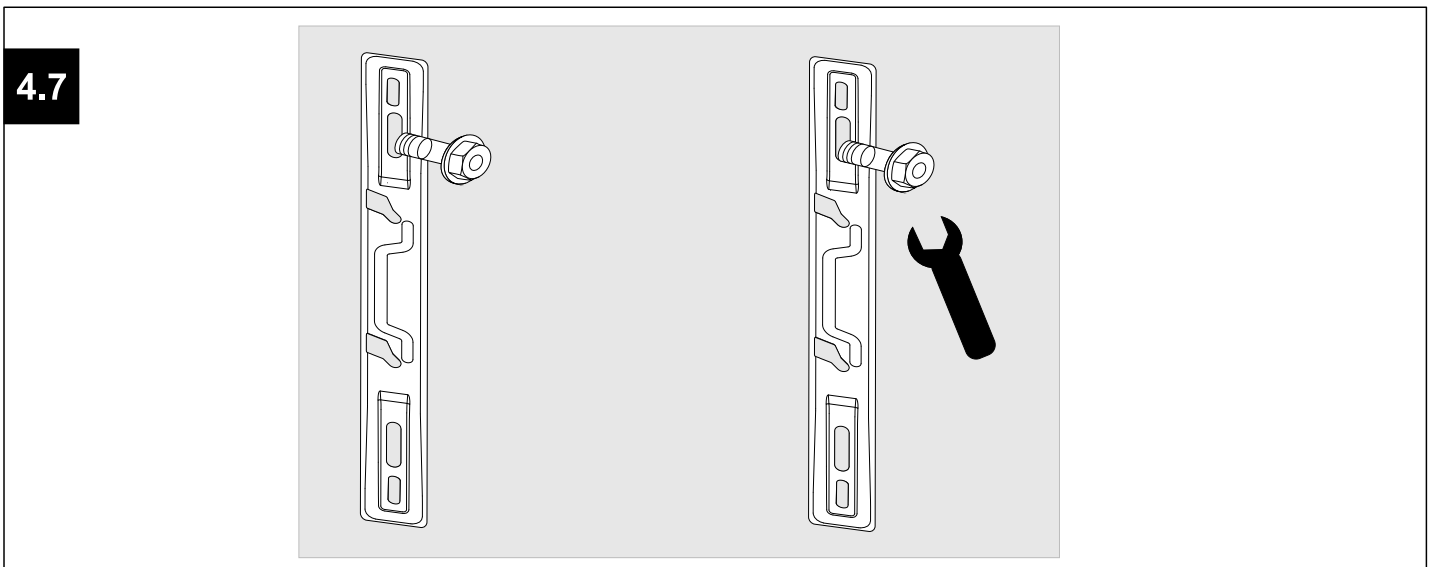
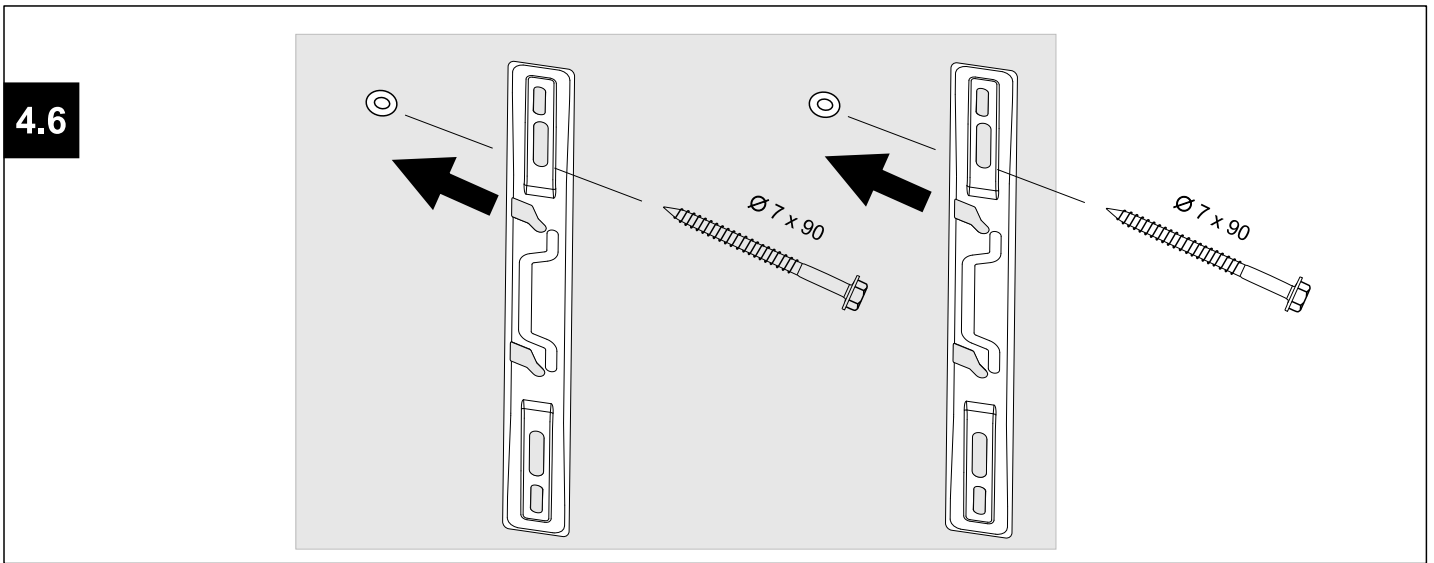
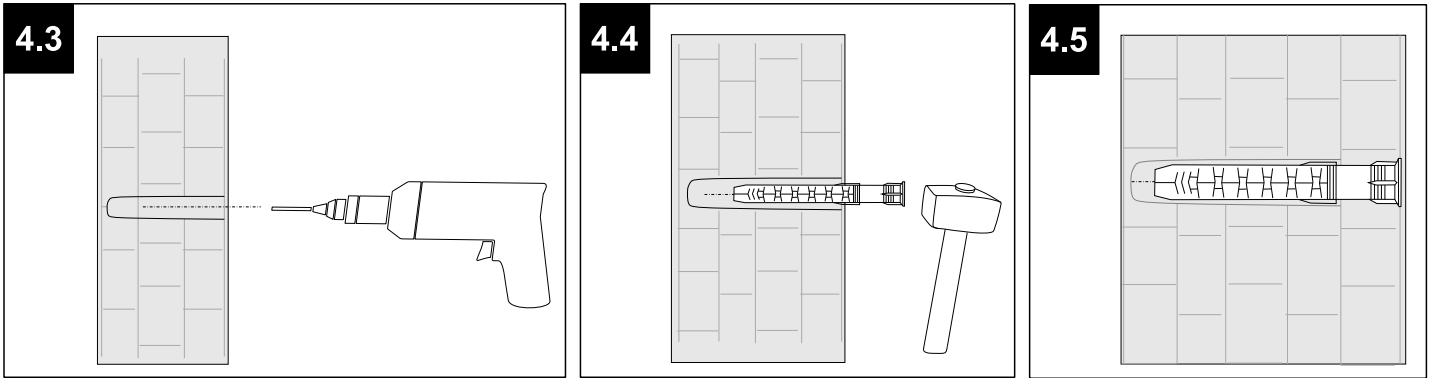
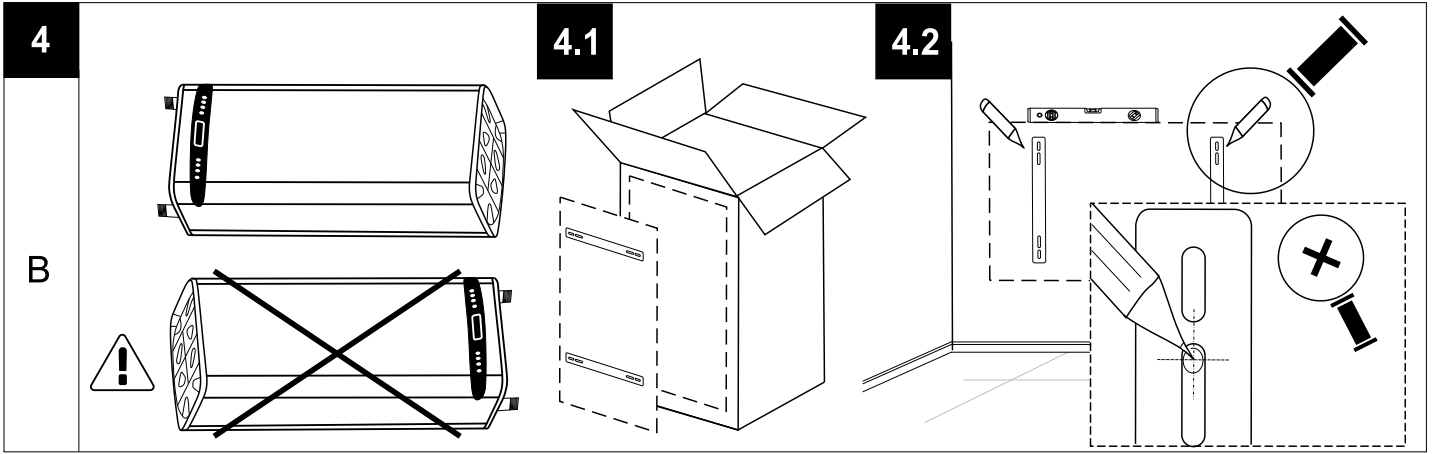

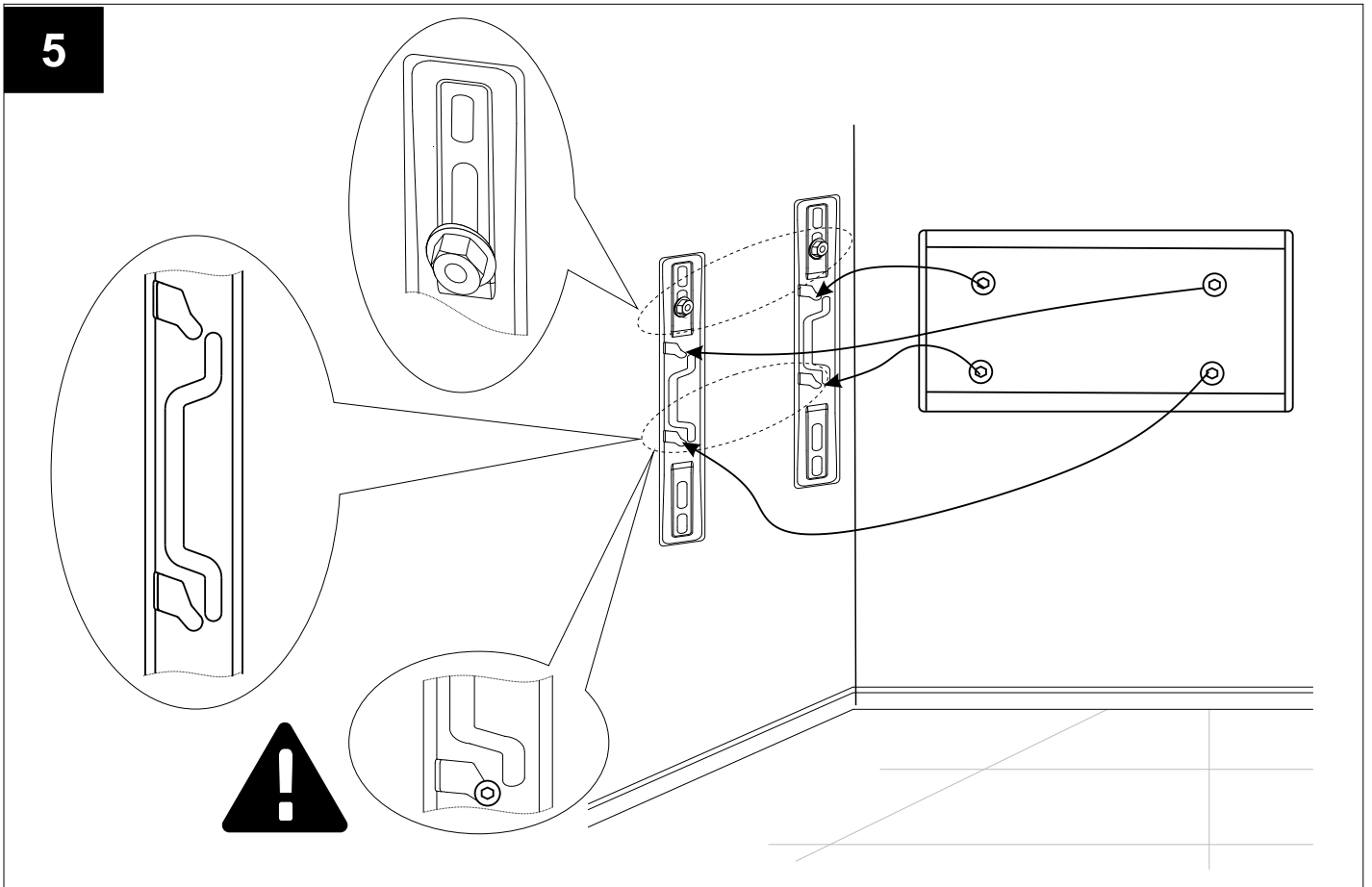
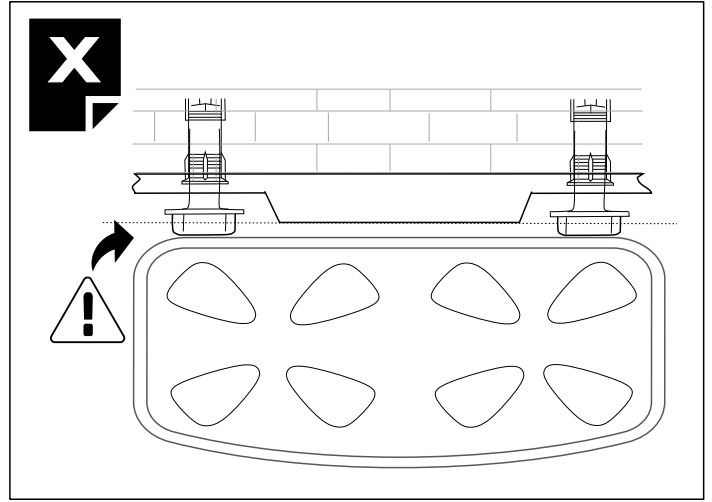
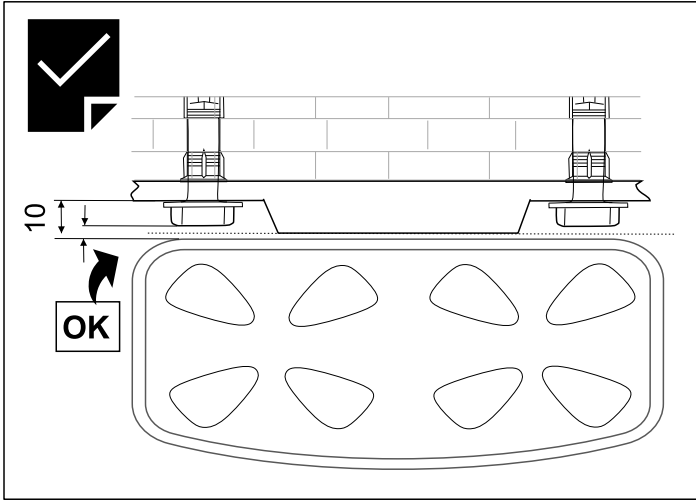

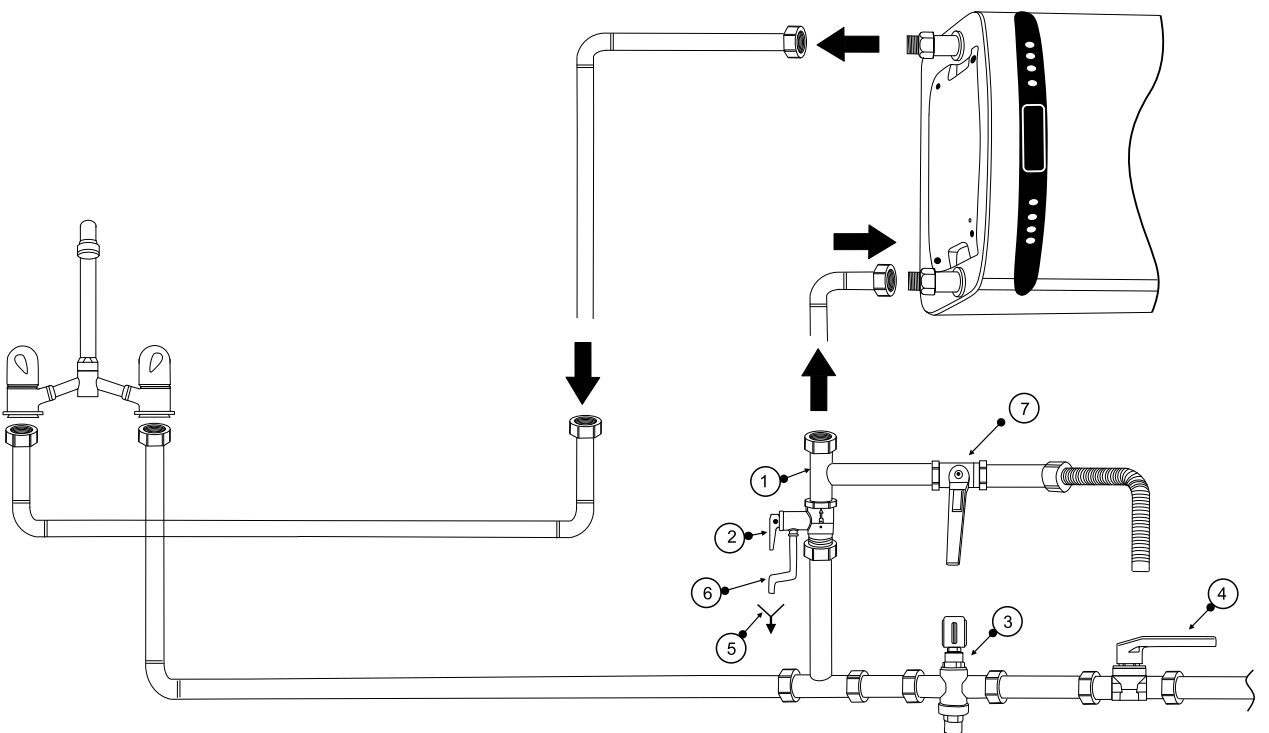
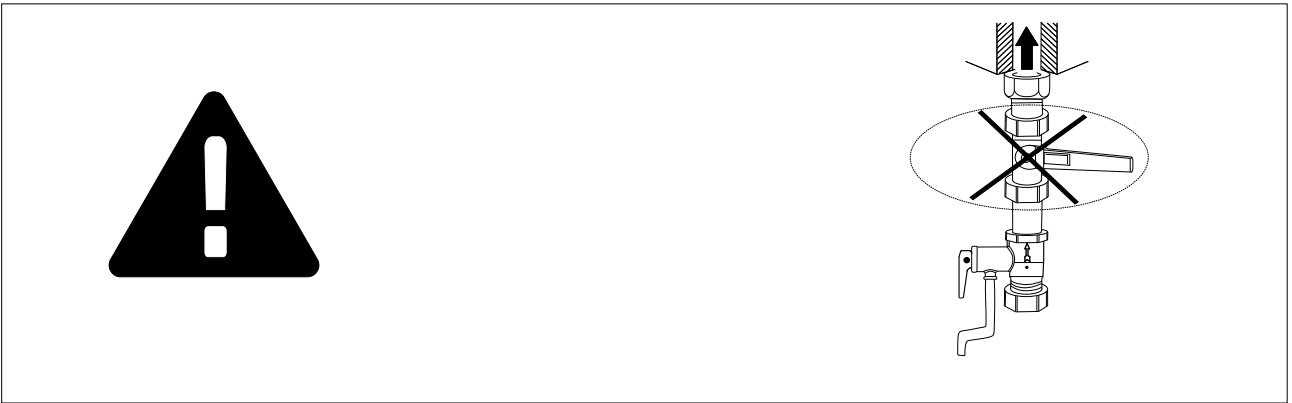
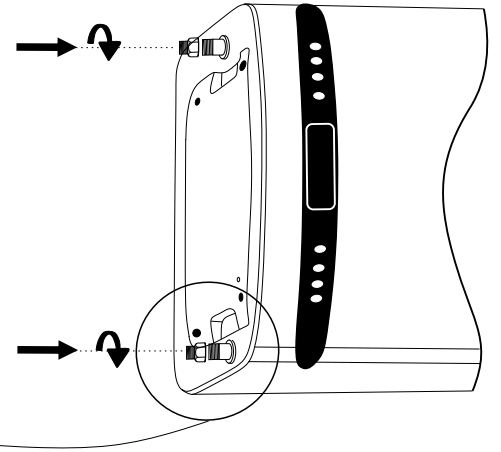
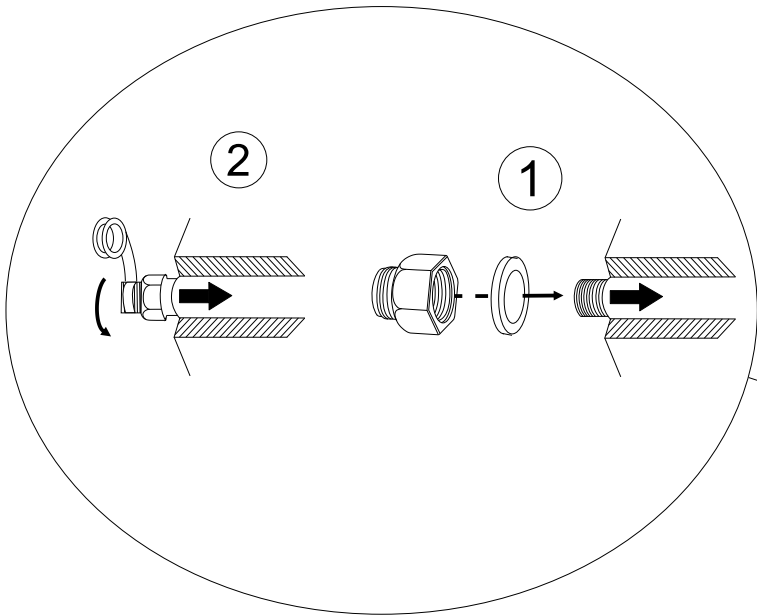

7

7.1

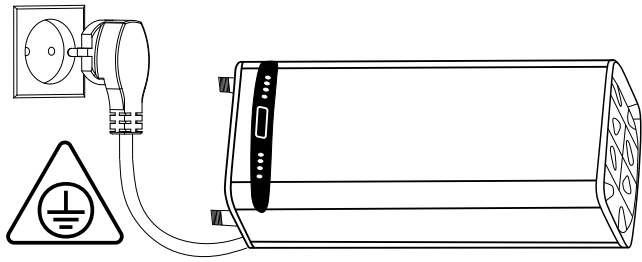

7.2

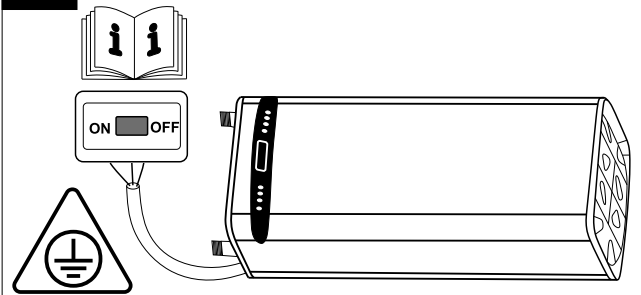

7.3

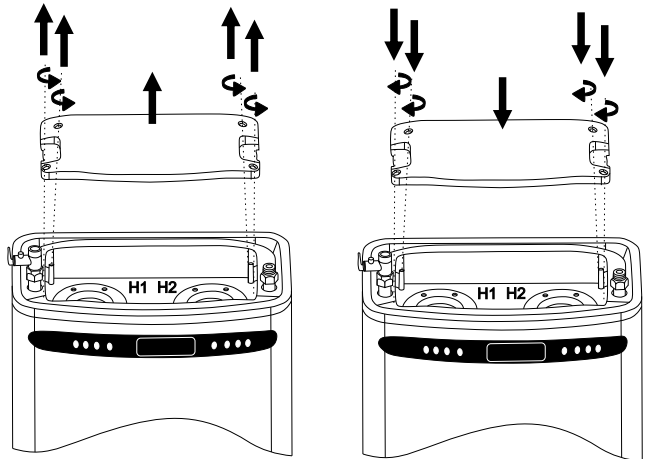
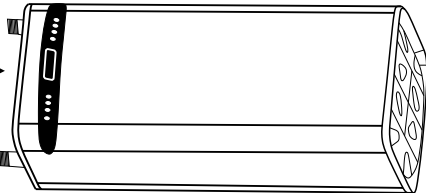
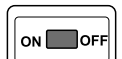
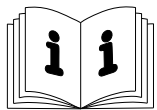

8

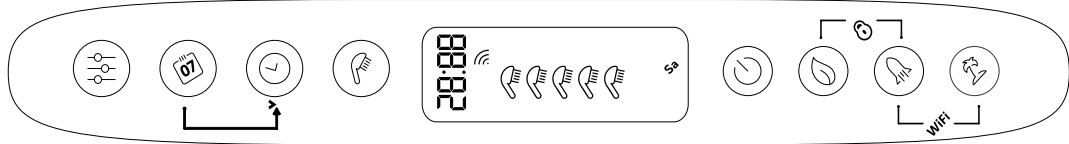

Vertical position

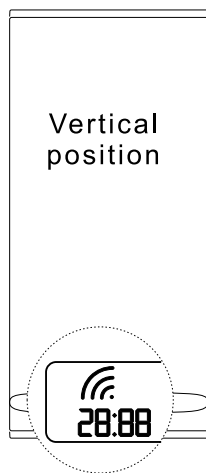

Press 5s
"in Stand By" Mode

Horizontal position

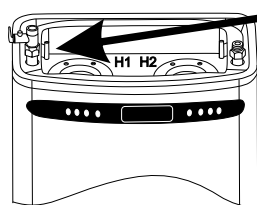
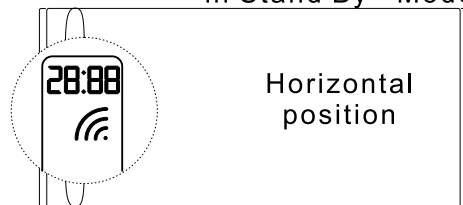

TESY Default Settings:
WiFi AP: TCH XXXXXX
IP: http:// 10.0.0.1

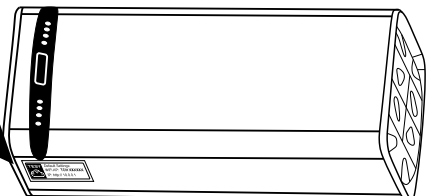

BG - инструкция за бърз монтаж

Quick start е наръчник за инсталиране и не замества „Инструкцията за употреба и поддръжка“.

Запознайте се с „Инструкцията за употреба и поддръжка“.

Принадлежности в комплекта [1]:

A – Боилер електрически; **B** – Носеща планка x2; **C** – Инструкцията за употреба и поддръжка; **D** – Дюбел Ø10 – 85 mm x2; **E** – Винт Ø7 – 90 mm x2; **F** – Диелектрична втулка x2; **G** – Възвратно-предпазен клапан (ако местните регулации изискват друго устройство, то трябва да бъде закупено допълнително).

Необходими принадлежности извън комплекта [2]

Разположение на уреда [3]

Монтирайте уреда на такова място, че да не бъде обливан с вода от душ/душ-слушалка.

Монтаж [4] и [5]

Изрежете шаблона, нивелирайте и маркирайте посочените точки. Следвайте показаната последователност. Този уред може да бъде инсталиран вертикално [стр. 6] или хоризонтално [стр. 10].

Свързване към водопроводната мрежа [6]

Уредът е снабден с две тръби с резба G ½" - за подаване на студена вода (син пръстен) и изпускане на топла (червен пръстен).









Монтирайте предпазния клапан към тръбата за студена вода.

Свързване към електрическата мрежа [7]









Преди да включите електрическото захранване, уверете се че уреда е пълен с вода.

Модели със захранващ шнур с щепсел [7.1]. Модели със захранващ шнур в без щепсел [7.2] - прочети „Инструкцията за употреба и поддръжка“. Модели без захранващ шнур [7.3] - прочети „Инструкцията за употреба и поддръжка“. При тези модели е необходимо да се свали пластмасовия капак. Захранващите проводници трябва да се свържат към клемите на термоизключвателя в съответствие с маркировките. След монтаж, пластмасовият капак се поставя отново!

Контролен панел [8]

-  избор Седмичен програматор
-  избор на ден от седмицата
-  избор на час/период
-  избор на брой душеве/режим Ръчно управление
-  включване/изключване на уреда - Stand by
-  избор на режими ECO
-  избор на функция "BOOST"
-  включване/изключване на режим Ваканция

Възможни комбинации:

-  +  "заклучване" на панела;
-  +  Копиране на състоянието на текущата клетка;
-  +  Включване и изключване на Wi-Fi модула
-  +  Ориентация на дисплея от вертикално към хоризонтално положение.

Сервиз и поддръжка

За въпроси относно монтажа и обслужването на уреда прочетете „Инструкцията за употреба и поддръжка“ или се обърнете към специализираните сервизи на ТЕСИ.

EN - instalacion instructions

Quick start is an introductory document and does not replace the „Instructions for use and storage“.

Carefully read „Instruction for use and storage“.

Accessories supplied [1]:

A – Electric water heater; **B** – Mounting brackets x2; **C** – Instruction for use and storage; **D** – Dowel Ø10x85 mm x2; **E** – Screw Ø7x90 mm x2; **F** – Galvanic insulator x2; **G** – Safety return valve (If the local regulations require the use of another device, then it must be purchased additionally).

Accessories not supplied[2]

Instalation approach[3]

The device should be mounted in such a place so as not to be poured with water from the showerhead.

Mounting [4] and [5]

Cut out the drawing from the back of the packaging. After levelling the cut out the piece from the packaging mark the hole points shown. Please follow the sequence. This appliance can be installed either vertically [page 6] or horizontally [page 10].

Connecting the water heater to the water supply system [6]

The appliance has two pipes with thread G½" for cold water supply (marked by a blue ring) and hot water outlet pipe (marked by a red ring).









Mount the safety valve to the pipe where the cold water goes in the Water heater (marked with blue ring)

Connecting the water heater to the electrical mains [7]









Make sure the appliance is full of water before switching on the electrical power supply.

models with a power cord with a plug [7.1]. Models with a power cord without a plug [7.2] - read the Instructions for use and storage. Models without power cord [7.3] - read the Instructions for use and storage. To install the power supply wire to the water heater, remove the plastic cover. Connect the power supply wire in compliance with the marking on the terminals of thermal circuit breaker. After installation, put the plastic cover back in its place!

Control panel [8]

-  activation "Weekly Programmer"
-  selection of the day of the week
-  selection of Time / Period
-  selection of number of showers/ "Manual control"
-  Device on / off button - Standby mode
-  ECO mode selection
-  "BOOST" function selection
-  On / Off button for Vacation Mode

Possible combinations:

-  +  "locking" of the panel ;
-  +  Copy the status of the current cell.
-  +  On/Off the Wi-Fi Module
-  +  Vertical to horizontal orientation of the display.

Service and maintenance

If you have any questions about mounting and maintenance of the water heater, please read "Instructions for use and storage" or contact specialized service.

RU- інструкція швидкого монтажу

Quick start - это руководство по установке и не заменяет „Инструкцию по эксплуатации и обслуживанию“. Ознакомьтесь с „Инструкцией по эксплуатации и обслуживанию“.

Принадлежности в комплекте [1]:

A – Бойлер электрический; **B** – Несущая пластина x2; **C** – Инструкция по эксплуатации и обслуживанию; **D** – Дюбель Ø10 – 85 mm x2; **E** – Винт Ø7 – 90 mm x2; **F** – Диэлектрическая втулка x2; **G** – Возвратно-защитный клапан (если местные правила требуют иного устройства, оно должно быть куплено дополнительно).

Необходимые принадлежности вне комплекта [2]

Расположение прибора [3]

Установите прибор таким образом, чтобы он не обливался водой из душа.

Монтаж [4] и [5]

Вырежьте шаблон, уравняйте и отметьте указанные точки. Следуйте показанной последовательности.

Этот прибор можно установить вертикально [стр. 6] или горизонтально [стр. 10].

Подключение к сети водоснабжения [6]

Прибор оснащен двумя резьбовыми трубками G ½" - для подачи холодной воды (синее кольцо) и спуска горячей (красное кольцо).









Установите предохранительный клапан на трубу холодной воды.

Подключение к электросети [7]









Перед включением питания убедитесь, что прибор наполнен водой

Модели с шнуром питания с разъемом [7.1]. Модели с шнуром питания без разъема [7.2] - прочтите „Инструкцию по эксплуатации и обслуживанию“. Модели без шнура питания [7.3] - прочтите „Инструкцию по эксплуатации и обслуживанию“. У этих моделей необходимо снять пластиковую крышку. Провода питания должны быть подключены к клеммам термовыключателя в соответствии с маркировкой. После установки пластиковая крышка снова устанавливается!

Панель управления [8]

-  выбор Еженедельного программатора
-  выбор дня недели
-  выбор времени/периода
-  выбор количества душей/режим Ручного управления
-  включение/выключение прибора - Stand by
-  выбор режимов ECO
-  выбор функции "BOOST"
-  включение/выключение режима Отпуска

Возможные комбинации:

-  +  "блокировка" панели;
-  +  Копирование состояния текущей ячейки.
-  +  Включение или выключение Wi-Fi модуля
-  +  Ориентация дисплея из вертикального в горизонтальное положение.

Сервис и обслуживание

По вопросам установки и обслуживания прибора ознакомьтесь с «Инструкцией по эксплуатации и обслуживанию» или обратитесь в специализированный сервис ТЕСИ.

UA - інструкція швидкого монтажу

Quick start - це керівництво по установці і не замінює "Інструкцію з експлуатації та обслуговування". Ознайомтеся з "Інструкцією з експлуатації та обслуговування".

Приладдя в комплекті [1]:

A – Бойлер електричний **B** – Несуча пластина x2; **C** – Інструкція з експлуатації і обслуговування; **D** – Дюбель Ø10 – 85 mm x2; **E** – Гвинт Ø7 – 90 mm x2; **F** – Діелектрична втулка x2; **G** – Поворотно-захисний клапан (якщо місцеві правила вимагають іншого пристрою, воно має бути куплене додатково).

Необхідне приладдя поза комплектом [2]

Розташування приладу [3]

Встановіть прилад так, щоб він не обливався водою з душу.

Монтаж [4] и [5]

Виріжте шаблон, зрівняйте і відмітьте вказані точки. Слідуйте показану послідовність.

Цей прилад можна встановити вертикально [стор. 6] чи горизонтально [стор. 10].

Підключення до мережі водопостачання [6]

Прилад оснащений двома різьбовими трубками G ½" - для подання холодної води (синє кільце) і спуску гарячої (червоне кільце).









Встановіть запобіжний клапан на трубу холодної води.

Підключення до електромережі [7]









Перед включенням живлення переконаєтесь, що прилад наповнений водою.

Моделі з шнуром живлення з роз'ємом [7.1]. Моделі з шнуром живлення без роз'єму [7.2] - прочитайте "Інструкцію з експлуатації та обслуговування". Моделі без шнура живлення [7.3] - прочитайте "Інструкцію з експлуатації та обслуговування". У цих моделей необхідно зняти пластикову кришку. Дроти живлення мають бути підключені до клем термовимикача відповідно до маркіровки. Після установки пластикова кришка знову встановлюється!

Панель управління [8]

-  вибір Щотижневого програматора
-  вибір дня тижня
-  вибір часу/періоду
-  вибір кількості душей / режим Ручного управління
-  включення/виключення приладу - Stand by
-  вибір режимів "ECO"
-  вибір функції "BOOST"
-  включення/виключення режиму Відпустки

Можливі комбінації:

-  +  "блокування" панелі;
-  +  опіювання стану поточного осередку.
-  +  Включення або виключення Wi - Fi модуля ("Stand by" режим);
-  +  Орієнтація дисплея з вертикального в горизонтальне положення.

Сервіс і обслуговування

З питань установки і обслуговування приладу ознайомтеся з "Інструкцією з експлуатації та обслуговування" або зверніться в спеціалізований сервіс TESY.

ES- Guía de instalación rápida

Quick start es un manual de instalación y no reemplaza las Instrucciones de uso y mantenimiento.

Conozca las Instrucciones de uso y mantenimiento.

Accesorios incluidos [1]:

A– Termo eléctrico **B**– Placa general x2; **C**- Instrucciones de uso y mantenimiento; **D** – Pasador Ø10 – 85 mm x2; **E** – Tornillo Ø7 – 90 mm x2; **F** – Manguito dieléctrico x2; **G** – Válvula de retención (si las normativas locales requieran otro elemento, éste se deberá comprar por separado).

Accesorios requeridos fuera del juego [2]

Ubicación del aparato [3]

Instale el aparato de tal manera que no esté mojado por la ducha/el rociador.

Montaje [4] y [5]

Cortar el patrón, nivelar y resaltar los puntos indicados. Siga la secuencia mostrada.

Este aparato puede instalarse vertical [página 6] u horizontalmente [página 10].

Conexión a la red de abastecimiento de agua [6]

El aparato está equipado con dos tuberías roscadas G ½" para el suministro de agua fría (anillo azul) y descarga de la caliente (anillo rojo).

Instale la válvula de seguridad en la tubería de agua fría.









Conexión a la red eléctrica [7]

Antes de encender la fuente de alimentación, asegúrese de que el aparato esté lleno de agua.









Modelos con cable de alimentación con enchufe [7.1].

Modelos con cable de alimentación sin enchufe [7.2] - Léase las Instrucciones de uso y mantenimiento. Modelos sin cable de alimentación [7.3] - léase las Instrucciones de uso y mantenimiento. Con estos modelos es necesario quitar la tapa de plástico. Los cables de alimentación deben estar conectados a los terminales del interruptor de protección según el etiquetado. Después de la instalación, la tapa de plástico se coloca de nuevo!

Panel de control [8]

-  seleccionar Programador semanal
-  seleccionar Día de la semana
-  seleccionar Hora / Período
-  seleccionar Duchas / Modo "Control manual"
-  Encender / apagar el aparato – "Stand by"
-  seleccionar modo "ECO"
-  seleccionar "BOOST"
-  activar / desactivar el modo Vacaciones

Posibles combinaciones:

-  +  "bloqueo" del panel;
-  +  Copia del estado de la celda actual;
-  +  Apagar y encender el módulo Wi-Fi (modo "Stand by");
-  +  Orientación de la pantalla desde una posición vertical a una horizontal.

Servicio y mantenimiento

Si tiene preguntas sobre la instalación y el mantenimiento del aparato, léase las Instrucciones de uso y mantenimiento o póngase en contacto con los servicios especializados de TESY.

RO - ghid de instalare rapida

Quick start este un manual de instalare si nu inlocuieste "Instructiunea de utilizare si intretinere".

Va rugam sa faceti cunostinta cu „Instructiunea de utilizare si intretinere“.

Accesorii in kit [1]:

A– Boiler electric; **B**– Suport portant x2; **C**- Instructiune de utilizare si intretinere; **D** – Dibli Ø10 – 85 mm x2; **E** – Surub Ø7 – 90 mm x2; **F** – Manson dielectric x2; **G** – Supapa de siguranta pentru boiler (in cazul in care reglementarile locale impun un alt dispozitiv, acesta trebuie sa fie achizitionat suplimentar).

Accesorii necesare in afara kitului [2]

Pozitionarea dispozitivului [3]

La montare dispozitivul trebuie dispus intr-un loc care nu poate fi udat cu apa de la dus / para de dus.

Montare [4] и [5]

Decupati sablonul, nivelati si marcati punctele indicate. Urmati ordinea indicata.

Acest dispozitiv poate fi montat in pozitie verticala [pag. 6] sau orizontala [pag. 10].

Conectare la retea de alimentare cu apa [6]

Dispozitivul este prevazut cu doua tevi filetate G ½" – pentru alimentarea cu apa rece (inel albastru) si evacuarea apei calde (inel rosu).









Montati supapa de siguranta la conducta de apa rece.

Conectare la retea de energie electrica [7]









Inainte de a conecta la retea de alimentare electrica, asigurati-va ca dispozitivul este plin cu apa.

Modele cu cablu de alimentare cu stecher [7.1]. Modele cu cablu de alimentare fara stecher [7.2] – cititi „Instructiunea de utilizare si intretinere“. Modele fara cablu de alimentare [7.3] – cititi „Instructiunea de utilizare si intretinere“. La aceste modele este necesar sa demontati capacul din plastic. Cablurile de alimentare trebuie sa fie conectate la bornele termointerruptorului in conformitate cu marcajele. Dupa efectuarea montajului, se pune la loc capacul din plastic!

Panou de comanda [8]

-  selectie Programator saptamanal
-  selectie zi din saptamana
-  selectie ora/perioada
-  selectie numar dusuri/regim Control manual
-  pornire/oprire dispozitiv – Stand by
-  selectie regim ECO
-  selectie functie "BOOST"
-  pornire/oprire regim "Vacanta"

Combinatii posibile:

-  +  "blocare" panou de comanda;
-  +  Copierea starii celulei curente;
-  +  Pornire si oprire modul Wi-Fi (Regim "Stand by");
-  +  Orientarea afisajului din pozitie verticala in pozitie orizontala.

Service si asistenta

Pentru intrebari legate de montarea si intretinerea dispozitivului, cititi "Instructiunile de utilizare si intretinere" sau adresati-va serviciului specializat TESY.

IT- istruzione per montaggio veloce

Quick start è manuale di installazione e non sostituisce "Manuale di uso e manutenzione".

Leggere attentamente il „Manuale di uso e manutenzione“.

Accessori inclusi [1]:

A– Boiler elettrico; **B**– Piastra portante x2; **C**- Manuale di uso e manutenzione; **D** – Perno Ø10 – 85 mm x2; **E** – Vite Ø7 – 90 mm x2; **F** – Manicotto dielettrico x2; **G** – Valvola di non ritorno (se i regolamenti locali suggeriscono altro dispositivo, lo stesso deve essere acquistato in aggiunta).

Accessori richiesti al di fuori del kit [2]

Disposizione dell'apparecchio [3]

Montare l'apparecchio in tal posto da non essere schizzato dall'acqua della doccia.

Montaggio [4] e [5]

Ritagliare il modello, livellare e marcare i punti indicati. Seguire la conseguenza consigliata.

Questo apparecchio può essere montato in verticale [pagina 6] o in orizzontale [pagina 10].

Connessione alla rete idrica [6]

L'apparecchio è dotato di due tubi con filetto G ½" - per alimentazione di acqua fredda (anello blu) e scarico dell'acqua calda (anello rosso).

Montare la valvola di sicurezze al tubo dell'acqua fredda.









Connessione alla rete elettrica [7]

Prima di accendere l'alimentazione elettrica, assicurarvi, che l'apparecchio è pieno di acqua.









Modelli con cavo di alimentazione con spina [7.1]. Modelli con cavo di alimentazione senza spina [7.2] – leggere il „Manuale di uso e manutenzione“. Modelli senza cavo di alimentazione [7.3] - leggere il „Manuale di uso e manutenzione“. Per usare questi modelli, bisogna togliere il coperchio di plastica.

I cavi di alimentazione devono essere collegati ai terminali dell'interruttore termico in conformità alle marcature. Dopo il montaggio rimettere il coperchio!

Pannelli di contro [8]

-  selezionare il Programmatore settimanale
-  selezionare un giorno della
-  selezionare un'ora/periodo
-  selezionare numero di docce/modalità Controllo manuale
-  Accensione/spegnimento dell'apparecchio - Stand by
-  selezionare le modalità ECO
-  selezionare la funzione "BOOST"
-  Accensione / spegnimento della modalità Vacanza

Possibili combinazioni:

-  +  "blocco" del pannello;
-  +  Copia lo stato della cella corrente;
-  +  Accensione e spegnimento del modulo Wi-Fi (modalità „Stand by“);
-  +  Orientamento dal display da posizione orizzontale a verticale.

Assistenza e supporto

Per domande riguardo il montaggio e il servizio dell'apparecchio leggere il „Manuale di uso e manutenzione“, oppure chiamare le officine specializzate della TESY.

RS - vodić za brzo instaliranje

Quick start je vodić za instaliranje i ne zamenjuje „Uputstvo za upotrebu i održavanje“.

Upoznajte se s „Uputstvom za upotrebu i održavanje“.

Dodatna oprema u kompletu [1]:

A– Električan boiler/grejač za vodu; **B**– Ploča nosač x2; **C**- Uputstvo za upotrebu i održavanje; **D** – Ankeri/ sidra Ø10 – 85 mm x2; **E** – Vijak Ø7 – 90 mm x2; **F** – Dielektrični umetak x2; **G** – Povratan sigurnosni ventil (ako lokalni propisi zahtevaju drugi uređaj, taj se mora dodatno kupiti).

Neophodna dodatna oprema van kompleta [2]

Postavljanje uređaja [3]

Postavite uređaj tako da ne bude zalivan vodom iz tuša/tuš-slušalice.

Instaliranje [4] i [5]

Isecite obrazac, nivelisajte i označite navedene tačke. Sledite navedenu sekvencu.

Uređaj se može ugraditi vertikalno [стр. 6] ili horizontalno [стр. 10].

Priključak na vodovodnu mrežu [6]









Uređaj je opremljen sa dve cevi s navojem G ½" – za snabdevanje hladnom vodom (plavi ring) i ispuštanje tople vode (crveni ring). Instalirajte sigurnosni ventil na cev za hladnu vodu.

Priključak na mrežu napajanja strujom [7]









Pre nego što uključite uređaj, ubedite se da je pun vode.

Modeli s kablom napajanja s utikačem [7.1]. Modeli s kablom napajanja bez utikača [7.2] - pročitajte „Uputstvo za upotrebu i održavanje“. Modeli bez kabla za napajanje [7.3] - pročitajte „Uputstvo za upotrebu i održavanje“. Kod ovih modela je potrebno da uklonite plastični poklopac. Žice za napajanje moraju biti povezane sa terminalima u skladu s oznakama. Nakon montaže plastični poklopac se mora ponovo postaviti!

Kontrolni panel [8]

-  Izbor Nedeljnog programera
-  Izbor dana nedelje
-  Izbor sata/perioda
-  Izbor broja tuširanja/način rada Ručno upravljanje
-  uključivanje/isključivanje uređaja - Stand by
-  Izbor načina rada "ECO"
-  Izbor funkcije "BOOST"
-  uključivanje/isključivanje načina rada Odmor

Moguće kombinacije:

-  +  "zaključavanje" panela; ;
-  +  Kopiranje statusa trenutne ćelije.
-  +  Uključivanje I isključivanje Wi-Fi modula ;
-  +  Orientacija displeja od horizontalnog do vertikalnog položaja

Servisiranje i održavanje

Za pitanja vezana za ugradnju i servisiranje uređaja pročitajte „Uputstvo za upotrebu i održavanje“ ili kontaktirajte specijalizovane servisne stanice TESY.

CZ - návod k rychlé montáži

Quick start je pouze návodem k instalování a nenahrazuje Návod k obsluze a k údržbě.

Prostudujte Návod k obsluze a k údržbě.

Příslušenství v sadě [1]:

A – Elektrický bojler; **B** – Nosná lišta x2; **C** – Návod k obsluze a k údržbě; **D** – Hmoždinka Ø10 – 85 mm x2; **E** – Šroub Ø7 – 90 mm x2; **F** – Dielektrická objímka x2; **G** – Zpětný bezpečnostní ventil (jestli místní předpisy vyžadují jiné zařízení, toto musí být zakoupeno dodatečně).

Potřebné příslušenství mimo sadu [2]

Umístění přístroje [3]

Namontujte přístroj na takovém místě, aby nebyl poléván vodou ze sprchy/ruční sprchy.

Montáž [4] a [5]

Vystříhejte šablonu, provedte nivelizaci a označte ukázané body.

Dodržujte ukázané pořadí.

Tento přístroj může být nainstalován svisle [str. 61] nebo vodorovně [str. 10].

Napojení na rozvod vody [6]

Přístroj je vybaven dvěma trubkami se závitem G ½" - k přívodu studené vody (modrý kroužek) a k vypouštění teplé vody (červený kroužek).









Namontujte bezpečnostní ventil k trubce na studenou vodu.

Napojení k elektrické síti [7]









Před zapnutím napájení elektřinou se ujistěte, že je spotřebič plný vody.

Modely s napájecím kabelem se zástrčkou [7.1]. Modely s napájecím kabelem bez zástrčky [7.2] - přečtěte si "Návod k obsluze a k údržbě". Modely bez napájecí šňůry [7.3] - přečtěte si "Návod k obsluze a k údržbě". U těchto modelů je nutné sejmout plastový kryt. Napájecí vodiče musí být připojeny ke svorkám termostatického vypínače podle značení. Po instalaci vraťte plastový kryt do původní polohy!

Ovládací panel [8]

-  volba Týdenní programátor
-  volba dne v týdnu
-  volba hodiny/doby
-  volba počtu sprch/režim ručního ovládní
-  zapnutí/vypnutí přístroje - Pohotovostní režim
-  volba režimů ECO
-  volba funkce „BOOST“
-  zapnutí/vypnutí Prázdninového režimu

Možné kombinace:

-  +  „zamknutí“ panelu;
-  +  Kopírování stavu aktuální buňky;
-  +  Zapnutí nebo vypnutí Wi-Fi jednotky;
-  +  Orientace displeje z vertikální na horizontální polohu Servis a údržba.

Servis a údržba

V případě otázek týkajících se instalace a údržby přístroje si, prosím, přečtěte "Návod k obsluze a k údržbě" nebo kontaktujte odborné servisní dílny TESY.

PL- instrukcja szybkiego montażu

Quick start jest instrukcją montażu i nie zastępuje „Instrukcji obsługi i utrzymania”.

Prosimy zapoznać się z „Instrukcją obsługi i utrzymania”.

Zestaw zawiera [1]:

A – Bojler elektryczny; **B** – Łącznik montażowy x2; **C** – Instrukcja obsługi i utrzymania; **D** – Kołek rozporowy Ø10 – 85 mm x2; **E** – Śruba Ø7 – 90 mm x2; **F** – Tuleja dielektryczna x2; **G** – Zawór zwrotny bezpieczeństwa (jeśli lokalne przepisy wymagają zamontowania innego wyposażenia, należy go kupić dodatkowo).

Potrzebne wyposażenie nie wchodzące w skład zestawu [2]

Położenie urządzenia [3]

Urządzenie należy umieścić w takim miejscu, by nie było oblewane prysznicem / słuchawką prysznicową.

Montaż [4] i [5]

Należy wyciąć szablon, zniwelować i zaznaczyć odpowiednie punkty. Prosimy przestrzegać wskazaną kolejność.

Urządzenie można zainstalować pionowo [strona 6] lub poziomo [strona 10].

Podłączenie do sieci wodociągowej [6]

Urządzenie wyposażone jest w dwie rury G ½" – do napływu wody zimnej (z pierścieniem niebieskim) i do pobierania wody cieplej (z pierścieniem czerwonym).









Zawór bezpieczeństwa należy zamontować na rurze na wodę zimną).

Podłączenie do sieci elektroenergetycznej [7]









Zanim włączyć zasilanie elektryczne, prosimy się zapewnić, że urządzenie jest pełne wodą.

Modele z przewodem zasilającym z wtyczką [7.1]. Modele bez przewodu zasilającego i bez wtyczki [7.2] – prosimy przeczytać „Instrukcję obsługi i utrzymania”. Modele bez przewodu zasilającego [7.3] – prosimy przeczytać „Instrukcję obsługi i utrzymania”. Podczas podłączenia tych modeli należy zdjąć pokrywę plastikową. Przewody zasilające podłączyć do klemm termowłaznika zgodnie z oznakowaniem. Po zamontowaniu należy zamknąć pokrywę plastikową ponownie!

Panel sterowania [10]

-  wybór funkcji Tygodniowego programowania
-  wybór dnia tygodnia
-  wybór godziny/okresu
-  wybór liczby pryszniców/trybu „Ręcznego sterowania”
-  włączenie/wyłączenie urządzenia – Stand by
-  wybór trybów ECO
-  wybór funkcji BOOST
-  włączenie/wyłączenie funkcji Wakacji

Możliwe kombinacje::

-  +  zamknąć panelu;
-  +  skopiować stan bieżącej komórki
-  +  włączyć i wyłączyć modul Wi-Fi (tryb „Stand by”)
-  +  Ustalenie orientacji wyświetlacza – pionowo lub poziomo.

Naprawa i otrzymanie

W razie pytań dotyczących montażu lub obsługi urządzenia prosimy przeczytać „Instrukcję obsługi i utrzymania” lub skontaktować się z wyspecjalizowanymi zakładami TESY.

FR- Instruction pour le montage facile

Quick start est un guide d'installation et ne remplace pas l'« Instruction d'utilisation et d'entretien ».

Lisez, s'il vous plaît l'« Instruction d'utilisation et d'entretien ».

Ustensiles dans le set [1]:

A– Chauffe-eau électrique ; **B**– Plaque de support x2; **C**– Instruction d'utilisation et d'entretien ; **D** – Gougeon Ø10 – 85 mm x2; **E** – Vis Ø7 – 90 mm x2; **F** – Manchon diélectrique x2; **G** – Clapet anti-retour (si les réglementations locales exigent un autre appareil, il doit être acheté en plus).

Ustensiles nécessaires en dehors du set [2]

Installation de l'appareil [3]

Installez l'appareil à un tel endroit qui empêche la tombée d'eau de la douche / du combiné de douche.

Montage [4] et [5]

Découpez le modèle, mettez le niveau et marquez les points indiqués. Suivez la consécutive indiquée.

Cet appareil peut être installé verticalement [p. 6] ou horizontalement [p. 10].

Connexion au réseau d'eau [6]

L'appareil est équipé de deux tuyaux rainurés G ½" – pour l'approvisionnement en eau froide (couronne bleue) et pour l'évacuation de l'eau chaude (couronne rouge).









Installez la soupape de sécurité sur le tuyau d'eau froide.

Connexion au réseau électrique [7]









Avant de mettre sous tension en branchant l'appareil au réseau électrique, assurez-vous que le dispositif est rempli d'eau.

Modèles avec cordon d'alimentation avec prise [7.1]. Modèles avec cordon d'alimentation sans prise [7.2] – Lisez l'« Instruction d'utilisation et d'entretien ». Modèles sans cordon d'alimentation [7.3] – lisez l'« Instruction d'utilisation et d'entretien ». Dans le cas de ces modèles il est nécessaire d'enlever le couvercle en plastique. Les câbles d'alimentation doivent être connectés aux bornes de l'interrupteur thermique conformément aux indications. Après l'installation, le couvercle en plastique doit être posé à nouveau !

Panneau de contrôle [8]

-  choix Programmeur hebdomadaire
-  choix du jour de la semaine
-  choix de l'heure / de la période
-  choix du nombre de douches/ du régime Commande manuelle
-  branchement / débranchement de l'appareil - Stand by
-  choix de régimes ECO
-  choix de la fonction "BOOST"
-  choix du nombre de douches/ du régime Commande manuelle

Combinaisons possibles::

-  +  « Verrouiller » le panneau;
-  +  Copier l'état de la cellule actuelle.
-  +  Activation ou désactivation du module Wi-Fi (Mode « Stand by »);
-  +  Orientation de l'écran de la position verticale vers la position horizontale.

Maintenance et entretien

Pour toute question relative à l'installation et à la maintenance de l'appareil, lisez l'« Instruction d'utilisation et d'entretien » ou contactez le service technique de TESY.

DK - Hurtig installationsvejledning

Quick start er en installationsmanual og erstatter ikke "Vejledning for brug og underhold".
Få kendskab til "Vejledning for brug og underhold".

Tilbehør inkluderet [1]:

A– En elektrisk varmtvandsbeholder; **B**– En bæreplade x2; **C**– Vejledningen for brug og underhold; **D** – Trenagle Ø10 – 85 mm x2; **E** – Skrue Ø7 – 90 mm x2; **F** – Dielektrisk ærme x2; **G** – Tilbageslagsventil (Hvis lokale bestemmelser kræver en anden enhed, skal den købes i tillæg).

Nødvendige tilbehør udenfor sættet [2]

Enhedsplacering [3]

Installer apparatet på en sådan måde, at den ikke sprøjtes med bruser/telefonbruser.

Installation [4] og [5]

Skær mønsteret, niveau op og fremhæve de anførte punkter. Følg den viste sekvens.

Denne enhed kan installeres lodret [side 6] eller vandret [side 10].

Tilslutning til et vandforsyningsnetværk [6]









Enheden udstyret med to rør med udkæring G ½" – til koldt vands levering (blå ring) og varmt vands udledning (rød ring). Installer sikkerhedsventilen til koldt vands rør.

Tilslutning til det elektriske nettet [7]









Sørg for, at enheden er fyldt med vand, inden du tænder for strømforsyningen.

Modeller med strømkabel med strømstik [7.1]. Modeller med strømkabel uden strømstik [7.2] – læs „Vejledningen for brug og underhold“. Modeller uden ledning [7.3] – læs „Vejledningen for brug og underhold“. Med disse modeller er det nødvendigt at fjerne plastikdækslet. Forsyningskablerne skal forbindes til klemmerne i overensstemmelse med markeringerne. Efter installationen skal plastikdækslet genmonteres!

Kontrolpanel [8]

-  Valg af en ugentlig programmerer
-  Valg af en ugedag
-  Valg af en time/periode
-  Valg af antal brusere / Manuel styringstilstand
-  Tænd / sluk for enheden, tilstand: Stand by
-  Valg af tilstand ECO
-  Valg af indsætningen "BOOST"
-  Tænd / sluk for enheden, tilstand: Ferie

Mulige kombinationer:

-  +  "låsning" af panelet
-  +  Kopiering af den aktuelle celledens tilstand
-  +  Tænding og afbrydelse af Wi-Fi modulen (Stand by tilstand)
-  +  Orientering af skærmen fra lodret til vandret

Betjening og underhold

For spørgsmål vedrørende enhedens installation og betjening, læs „Vejledningen for brug og underhold“ eller kontakt TESYS specialiserede værksteder.



TESY

TESY Ltd - Head office
1166 Sofia, Sofia Park,
Building 16V, Office 2. 1. 2nd Floor
PHONE: +359 2 902 6666,
FAX: +359 2 902 6660,
office@tesy.com
