



**EIV734**

<b>Manual d'usuari</b> Placa	<b>CA</b> 2
<b>Notice d'utilisation</b> Table de cuisson	<b>FR</b> 22
<b>Instrukcja obsługi</b> Płyta grzejna	<b>PL</b> 43
<b>Manual de instruções</b> Placa	<b>PT</b> 64
<b>Manual de utilizare</b> Plită	<b>RO</b> 85
<b>Инструкция по эксплуатации</b> Варочная панель	<b>RU</b> 105
<b>Manual de instrucciones</b> Placa de cocción	<b>ES</b> 127
<b>Kullanma Kılavuzu</b> Ocak	<b>TR</b> 147
<b>Інструкція</b> Варильна поверхня	<b>UK</b> 167



**Electrolux**



[electrolux.com/register](http://electrolux.com/register)

## ESTÀVEM PENSANT EN TU

Gràcies per comprar un electrodomèstic Electrolux. Heu escollit un producte que porta dècades d'experiència professional i innovació. Enginyós i elegant, s'ha dissenyat pensant en vostè. Així, sempre que l'utilitzeu, podeu estar segurs que obtindreu grans resultats cada vegada.

Benvingut/da a Electrolux.

**Al nostre web trobareu:**



Consells d'ús, catàlegs, instruccions per a la resolució de problemes, informació sobre servei i reparacions:

**[www.electrolux.com/support](http://www.electrolux.com/support)**



Registra el producte per obtenir un millor servei:

**[www.registerelectrolux.com](http://www.registerelectrolux.com)**



Compra accessoris, consumibles i peces de recanvi originals per al teu aparell:

**[www.electrolux.com/shop](http://www.electrolux.com/shop)**

## ATENCIÓ I SERVEI AL CLIENT

Utilitzeu sempre recanvis originals.

Quan us poseu en contacte amb el nostre Centre de Servei Autoritzat, assegureu-vos que teniu les dades següents disponibles: Model, PNC i número de sèrie.

La informació es troba a la placa de característiques.

 Informació d'alerta / precaució-seguretat

 Informació general i consells

 Informació mediambiental

Subjecte a canvis sense preavís.

## CONTINGUT

1. INFORMACIÓ DE SEGURETAT.....	2
2. INSTRUCCIONS DE SEGURETAT.....	5
3. INSTAL·LACIÓ.....	7
4. DESCRIPCIÓ DEL PRODUCTE.....	8
5. ÚS DIARI.....	10
6. CONSELLS.....	15
7. CURA I NETEJA.....	17
8. RESOLUCIÓ DE PROBLEMES.....	18
9. DADES TÈCNiques.....	20
10. EFICIÈNCIA ENERGÈTICA.....	20
11. QÜESTIONS MEDIAMBIENTALS.....	21

## 1. INFORMACIÓ DE SEGURETAT

Abans d'instal·lar i utilitzar l'aparell, llegiu detingudament les instruccions subministrades. El fabricant no es fa responsable de cap dany o lesió que sigui el resultat d'un ús o una

instal·lació incorrectes. Mantingueu sempre les instruccions en un lloc segur i accessible per a futures consultes.

## **1.1 Seguretat dels infants i de les persones vulnerables**

- Els nens majors de 8 anys i les persones amb capacitats físiques, sensorials o mentals reduïdes o manca d'experiència i coneixements poden fer servir aquest aparell només si estan supervisats o han rebut instruccions sobre l'ús segur de l'aparell i si comprenen els perills als quals s'exposen. Els infants de menys de 8 anys i les persones amb discapacitats greus i complexes s'han de mantenir allunyats de l'aparell, tret que se'ls supervisi contínuament.
- Els nens han d'estar vigilats per a assegurar-vos que no juguin amb l'aparell .
- Manteniu tot l'embalatge lluny dels infants i llenceu-los correctament.
- AVÍS: L'aparell i les parts de contacte s'escalfen durant l'ús. Mantingui allunyats de l'aparell els infants i les mascotes quan estigui engegat i mentre s'estigui refredant.
- Si l'aparell disposa d'un sistema de bloqueig infantil, cal que l'activeu.
- Els infants no han de dur a terme operacions de neteja i manteniment de l'aparell sense supervisió.

## **1.2 Seguretat general**

- Aquest electrodomèstic només té finalitats culinàries.
- Aquest aparell està dissenyat per a ús domèstic individual en interiors.
- Aquest aparell es pot utilitzar a oficines, habitacions d'hotels, habitacions d'hostals, cases rurals i altres allotjaments similars quan aquest ús no superi els nivells (mitjans) d'ús domèstic.
- AVÍS: L'aparell i les parts de contacte s'escalfen durant l'ús. Vigileu a l'hora de tocar zones que puguin estar calentes.

- AVÍS: La cocció sense supervisió en una placa amb greix o oli pot ser perillosa i pot provocar un incendi.
- La presència de fum és una indicació de sobreescalfament. No utilitzeu mai aigua per apagar el foc causat per la cocció. Apagueu l'aparell i cobriu les flames amb, per exemple, una coberta o tapa a prova de foc.
- AVÍS: No alimenteu l'aparell a través d'un dispositiu de commutació extern, com ara un temporitzador, ni el connecteu a un circuit que s'encengui o apaugui regularment a través d'un servei públic.
- PRECAUCIÓ: Cal supervisar el procés de cocció. Cal supervisar en tot moment els processos de cocció curts.
- AVÍS: Perill d'incendi: No deseu objectes sobre les superfícies de cocció.
- No col·loqueu objectes metàl·lics, com ara ganivets, forquilles, culleres i tapes, sobre la superfície de la placa, perquè es podrien escalfar.
- No feu servir l'aparell abans d'instal·lar-lo a la seva estructura integrada.
- No feu servir netejadores de vapor per netejar l'aparell.
- Després de l'ús, apagueu la placa amb el comandament; no us refieu només del detector de cassoles.
- Si la superfície ceràmica de vidre/superfície de vidre està esquerpada, apagueu l'aparell i desendolieu el cable d'alimentació. Si l'aparell està connectat al corrent elèctric amb una caixa de connexió, extraieu el fusible per desconnectar l'aparell del subministrament elèctric. En qualsevol dels dos casos, poseu-vos en contacte amb el centre de servei autoritzat.
- Si el cable d'alimentació es fa malbé, cal que sigui el fabricant, un servei autoritzat o personal qualificat qui el substitueixi a fi d'evitar perills.
- AVÍS: Feu servir exclusivament protectors de fogons dissenyats pel fabricant de l'aparell o els protectors que indiqui el fabricant en el manual d'ús, o bé els que inclogui

l'aparell. L'ús de protectors inadequats pot provocar accidents.

## 2. INSTRUCCIONS DE SEGURETAT

### 2.1 Instal·lació

#### **AVÍS!**

La instal·lació d'aquest aparell ha d'anar a càrrec d'una persona qualificada.

#### **AVÍS!**

Risc de lesions o d'espatllar l'aparell.

- Retireu tot l'emalatge de l'aparell.
- No instal·leu ni utilitzeu aparells que estiguin avariats.
- Seguiu les instruccions d'instal·lació subministrades amb l'aparell.
- Mantingueu la distància mínima en relació amb els altres aparells i unitats.
- Vigileu quan moveu l'aparell, ja que pesa molt. Feu servir sempre guants de seguretat i calçat tapat.
- Protegiu les ranures de la superfície de l'armari amb un material segellador per evitar que s'inflin amb la humitat.
- Protegiu la part inferior de l'aparell del vapor d'aigua i la humitat.
- No instal·leu l'aparell ni al costat d'una porta ni a sota d'una finestra. Això evitarà que els utensilis de cuina calents puguin caure de l'aparell si obriu la porta o la finestra.
- Cada aparell porta integrats ventiladors de refrigeració a la part inferior.
- Si heu instal·lat l'aparell a sobre d'un calaix:
  - No hi emmagatzemeu peces petites o fulls de paper que puguin ser quedar-hi encallats ja que podrien fer malbé els ventiladors o el sistema de refrigeració.
  - Manteniu una distància mínima de 2 cm entre la part inferior de l'aparell i els objectes que deseu a l'interior del calaix.
- Retireu els plafons de separació instal·lats a l'armari de sota l'aparell.

### 2.2 Connexió elèctrica

#### **AVÍS!**

Risc d'incendi i descàrrega elèctrica.

- Totes les connexions elèctriques les ha de dur a terme un electricista qualificat .
- L'aparell s'ha de connectar a una presa de terra .
- Abans de dur a terme qualsevol operació, assegureu-vos que l'aparell estigui desendollat del subministrament elèctric.
- Assegureu-vos que els paràmetres de la placa de característiques siguin compatibles amb les característiques elèctriques del subministrament elèctric.
- Assegureu-vos que l'aparell estigui instal·lat correctament. Si algun cable d'alimentació o endoll està solt o s'ha instal·lat incorrectament, el terminal podria calentar-se excessivament.
- Utilitzeu el cable elèctric correcte.
- No deixeu que el cable de la xarxa elèctrica s'emboqui.
- Assegureu-vos que hi hagi instal·lada una protecció contra els xocs.
- Utilitzeu la pinça d'alleujament de la tensió al cable.
- Assegureu-vos que l'endoll o el cable d'alimentació no estiguin tocant l'aparell calent ni cap utensili calent quan connecteu l'aparell a una presa de corrent.
- No feu servir adaptadors de múltiples endolls ni allargadors.
- Assegureu-vos de no causar danys a l'endoll (si escau) o al cable de xarxa. Poseu-vos en contacte amb el nostre centre de servei autoritzat o amb un electricista per canviar un cable de xarxa danyat.
- Totes les peces que asseguren la protecció contra descàrregues elèctriques de components aïllats i amb corrent s'han de fixar de manera que no es puguin aflluixar sense eines.

- Només connecteu l'endoll a la presa de corrent al final del procés d'instal·lació. Asseguri's que es pugui accedir a l'endoll després de la instal·lació.
- Si el sòcol de la presa de corrent està sòlt, no connecti l'endoll.
- No estireu el cable d'alimentació per desconnectar l'aparell. Estireu sempre l'endoll.
- Empreu només dispositius d'aïllament adequats: disjuntors de protecció, fusibles (de tipus cargol que es poden retirar del suport), dispositius de fuga a terra i contactors.
- La instal·lació elèctrica ha d'incorporar un dispositiu d'aïllament que permeti desconnectar l'aparell de la presa de corrent en tots els pols. El dispositiu d'aïllament ha de tenir una separació mínima entre contactes de 3 mm.

### 2.3 Utilització

#### AVÍS!

Risc de lesió, cremades i descàrregues elèctriques.

- No modifiqueu les especificacions d'aquest aparell.
- Retireu tot l'emalatge, les etiquetes i la pel·lícula protectora (si n'hi ha) abans del primer ús.
- Comproveu que els orificis de ventilació no estiguin bloquejats.
- No deixeu l'aparell desatès durant el funcionament.
- Apagueu la zona de cocció després de cada ús.
- No poseu coberts ni tapes de paelles a les zones de cocció, atès que poden escalfar-se.
- No feu servir l'aparell amb les mans molles ni quan l'aparell estigui en contacte amb l'aigua.
- No feu servir l'aparell com a superfície de treball ni d'emmagatzematge.
- Si la superfície de l'aparell està esquerpada, desconnecteu immediatament l'aparell de la font d'alimentació. Així, evitau la possibilitat de descàrregues elèctriques.
- Els usuaris amb marcapassos han de mantenir una distància mínima de 30 cm

de les zones de cocció per inducció quan l'aparell estigui en funcionament.

- Quan col·loqueu aliments en oli calent, pot esquitxar.
- No poseu paper d'alumini ni altres materials entre la superfície de cocció i els estris de cuina que feu servir, tret que ho hagi autoritzat el fabricant de l'aparell.
- Feu servir només accessoris recomanats pel fabricant en aquest aparell.

#### AVÍS!

Risc d'incendi i explosió.

- Els greixos i l'oli, quan s'escalfen, poden alliberar vapors inflamables. Mantingueu les flames o els objectes escalfats allunyats de greixos i olis quan els utilitzeu per a cuinar.
- Els vapors que allibera l'oli molt calent poden provocar una combustió espontània.
- L'oli usat, que pot contenir restes d'aliments, pot causar foc a una temperatura inferior que l'oli usat per primera vegada.
- No col·loqueu productes inflamables ni articles humits amb productes inflamables dins, a prop o damunt de l'aparell.

#### AVÍS!

Risc d'espatllar l'aparell.

- No poseu estris de cuina calents damunt del tauler de control.
- No colo·loqueu cap paella calenta a la superfície de vidre del fogó.
- No deixeu bullir els recipients sense líquid.
- Aneu amb compte de no deixar caure objectes o estris de cuina sobre l'aparell. La superfície es pot fer malbé.
- No activeu les zones de cocció amb estris de cuina buits o sense posar-hi cap recipient.
- Els estris de cuina fabricats amb ferro colat o amb un fons fet malbé poden causar ratllades al vidre/vitrocèramica. Aixequen sempre aquests objectes quan els hàgiu de moure a la superfície de cocció.

## 2.4 Cura i neteja

- Netegeu l'aparell regularment per evitar la deterioració del material de la superfície.
- Apagueu l'aparell i deixeu que es refredi abans de netejar-lo.
- No feu servir polvoritzadors ni vapor per netejar l'aparell.
- Netegeu l'aparell amb un drap humit. Feu servir només detergents neutres. No utilitzeu productes abrasius, fregalls de neteja abrasius, dissolvents ni objectes metàl·lics, tret que s'indiqui el contrari.

## 2.5 Manteniment i reparació

- Per reparar l'aparell, poseu-vos en contacte amb un centre tècnic autoritzat. Utilitzeu sempre recanvis originals.
- Quant a les bombetes incloses amb aquest producte i les que es venen de separat: estan dissenyades, o bé per

aguantar condicions físiques extremes (temperatura, vibracions, humitat) en electrodomèstics, o bé per indicar l'estat de funcionament de l'aparell. No estan dissenyades per a qualsevol altre ús i no són indicades per a la il·luminació d'habitacions domèstiques.

## 2.6 Eliminació

### ⚠ AVÍS!

Risc de lesions o ofegament.

- Poseu-vos en contacte amb la vostra autoritat local per saber com eliminar l'aparell.
- Desconnecteu l'aparell de la xarxa elèctrica.
- Talleu el cable d'alimentació arran de l'aparell i tireu-lo.

# 3. INSTAL·LACIÓ

### ⚠ AVÍS!

Consulteu els capítols de seguretat.

## 3.1 Abans de la instal·lació

Abans d'instal·lar la placa, anoteu la informació següent de la placa de característiques. La placa de característiques és a la part inferior de la placa.

Número de sèrie .....

## 3.2 Plaques integrades

Només feu servir plaques integrades després d'haver muntat la placa en unitats integrades adequades i superfícies de treball que s'ajustin als estàndards.

## 3.3 Cable de connexió

- La placa se subministra amb un cable de connexió.
- Per substituir el cable d'alimentació fet malbé, utilitzeu un tipus de cable: H05V2V2-F que aguantí una temperatura de 90 °C o més. Posi's en contacte amb el servei autoritzat més

proper. El cable de connexió només el pot substituir un electricista qualificat.

## 3.4 Muntatge

Si instal·leu el fogó sota una campana, consulteu les instruccions d'instal·lació de la campana per a la distància mínima entre els aparells.

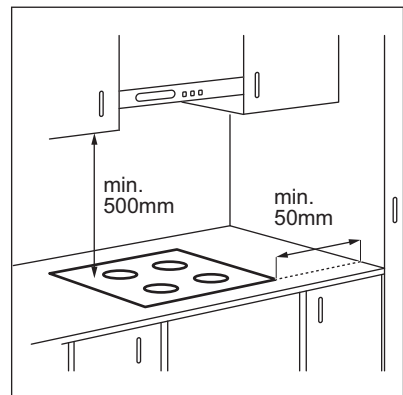

Si heu instal·lat l'aparell a sobre d'un calaix, durant el procés de cocció la placa de

ventilació pot escalfar els objectes que hi hàgiu desat.

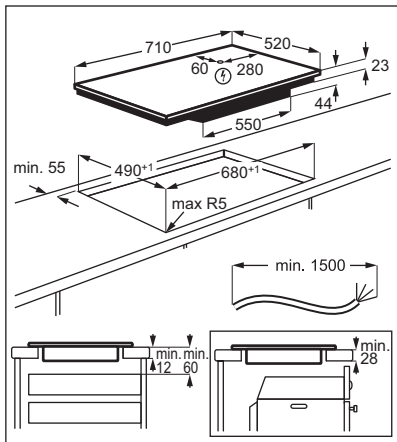

Vegeu el videotutorial "Com instal·lar la vostra placa d'inducció Electrolux - Instal·lació al taulell" escrivint el nom complet que s'indica al gràfic següent.



How to install your Electrolux Induction Hob - Worktop installation



## 4. DESCRIPCIÓ DEL PRODUCTE

### 4.1 Distribució de la superfície de cocció

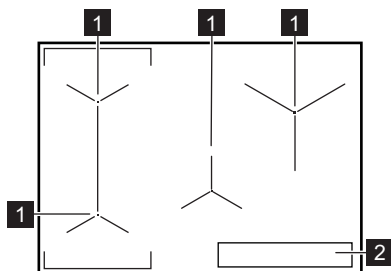

- 1 Zona de cocció per inducció
- 2 Panell de control



## 4.2 Distribució del panell de control

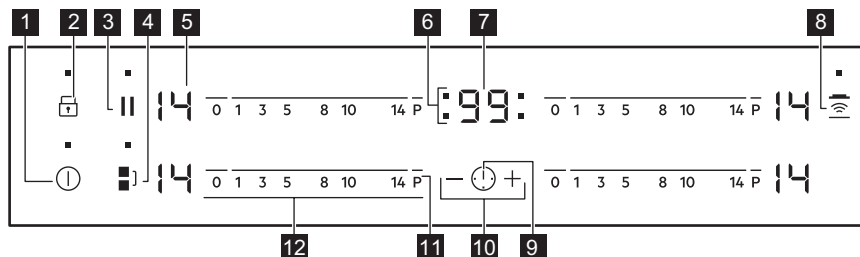

Feu servir els camps tàctils per fer funcionar l'aparell. Les pantalles, els indicadors i els sons us indiquen les funcions que estan en marxa.

Camp tàctil	Funció	Comentari
1	ENGEGAT/APAGAT	Per activar i desactivar la placa.
2	Bloqueig / Dispositiu de seguretat infantil	Per bloquejar/desbloquejar el panell de control.
3	Pausa	Per activar i desactivar la funció.
4	Bridge	Per activar i desactivar la funció.
5	Indicador del nivell de calor	Per veure la configuració de la temperatura.
6	Indicadors del temporitzador de les zones de cocció.	Per mostrar per a quina zona establi el temporitzador.
7	Pantalla del temporitzador	Per mostrar el temps en minuts.
8	Hob <sup>2</sup> Hood	Per activar i desactivar el mode manual de la funció.
9	-	Per seleccionar una zona de cocció.
10	-	Per augmentar o reduir el temps.
11	PowerBoost	Per activar la funció.
12	Barra de control	Per establir els paràmetres de temperatura.

## 4.3 L'indicador del nivell d'escalfor mostra

Pantalla	Descripció
0	La zona de cocció està apagada.
1 - 14	La zona de cocció està en funcionament.
u	Pausa està activat.

Pantalla	Descripció
	Escalfament automàtic està activat.
	PowerBoost està activat.
+ dígit	Hi ha algun problema de funcionament.
/  /	OptiHeat Control (Indicador de calor residual de 3 passos): continuar la cocció / conservar calent / escalfor residual.
	Bloqueig / Dispositiu de seguretat infantil està activat.
	Bateria de cuina inadequada o massa petita, o bé no heu col·locat cap peça de bateria de cuina a la zona de cocció.
	Desconnexió automàtica està activat.

#### 4.4 OptiHeat Control (Indicador de calor residual de 3 passos)

##### **AVÍS!**

/ / Mentre l'indicador estigui encès, hi ha perill de cremar-vos amb l'escalfor residual.

Les zones de cocció per inducció produeixen l'escalfor necessària per al procés de cocció i l'apliquen directament a la part inferior de la bateria de cuina. La vitroceràmica s'escalfa amb l'escalfor de la bateria.

Els indicadors / / apareixen quan una zona de cocció està calenta. Els

indicadors mostren el grau d'escalfor residual de les zones de cocció que esteu fent servir.

També pot aparèixer l'indicador:

- per a les zones de cocció dels costats, encara que no les feu servir,
- quan es col·loquen estris calents a la zona de cocció freda,
- quan la placa està desactivada, però la zona de cocció encara està calenta.

L'indicador desapareix quan la zona de cocció s'ha refredat.

## 5. ÚS DIARI

##### **AVÍS!**

Consulteu els capítols de seguretat.

### 5.1 Activació i desactivació

Toqueu durant un segon per activar o desactivar la placa.

### 5.2 Desconnexió automàtica

**Aquesta funció desconnecta la placa automàticament si:**

- totes les zones de cocció estan desactivades,

- no ajusteu el nivell d'escalfor després d'activar la placa,
- vesseu o deixeu alguna cosa damunt el panell de control durant més de 10 segons (una paella, un drap, etc.). Sona un senyal acústic i la placa s'apaga. Retireu l'objecte o netegeu el panell de control.
- la placa s'escalfa massa (per exemple, quan una paella queda sense líquid a l'interior). Deixeu refredar la zona de cocció abans de tornar a fer servir la placa.
- no feu servir la bateria de cuina adequada. El símbol s'il·lumina i la

zona de cocció es desactiva automàticament després de dos minuts.

- no desactiveu una zona de cocció ni modifiqueu el nivell d'escalfor. Al cap d'una estona, apareix  i la placa es desactiva.

**La relació entre el nivell d'escalfor i l'estona que triga la placa a desactivar-se:**

Ajustament de l'escalfor	La placa es desactiva al cap de
 1 - 3	6 hores
4 - 7	5 hores
8 - 9	4 hores
10 - 14	1,5 hores

### 5.3 Nivell d'escalfor

Per seleccionar o modificar el nivell d'escalfor:

Toqueu la barra de control al nivell d'escalfor que voleu o bé desplaceu el dit per la barra fins que arribeu al nivell desitjat.

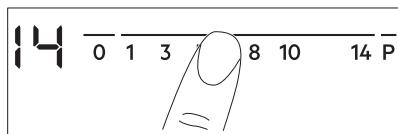

### 5.4 Fer servir les zones de cocció

Col·loqueu les peces de la bateria al centre de la zona de cocció seleccionada. Les zones de cocció per inducció s'adapten automàticament a la mida de la base de la peça de bateria de cuina.

Podeu fer servir una peça de bateria de cuina gran i utilitzar dues zones de cocció alhora. La bateria ha de cobrir els centres d'ambdues zones però no pot anar més enllà de l'àrea marcada. Si poseu l'estri de cuina entre els dos centres, no s'activarà la funció Bridge.

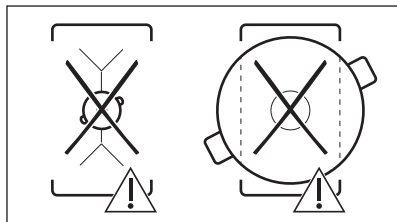
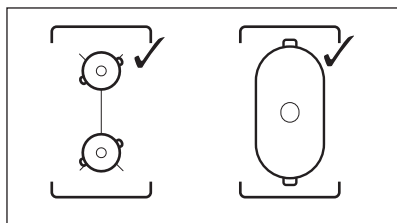

### 5.5 Bridge



La funció està en marxa quan la cassola cobreix els centres d'ambdues zones.

Aquesta funció connecta dues zones de cocció de la part esquerra perquè funcionin com una de sola.

Primer, seleccioneu el nivell d'escalfor d'una de les zones de cocció de la part esquerra.

**Per activar la funció:** toqueu . Per ajustar o canviar el nivell d'escalfor, premeu un dels sensors de control.

**Per desactivar la funció:** toqueu . Les zones de cocció funcionen de manera independent.

### 5.6 Escalfament automàtic

Activeu aquesta funció per aconseguir el nivell d'escalfor que voleu en menys temps. Quan està activada, la zona funciona amb la màxima temperatura al principi, i després continua la cocció al nivell d'escalfor que voleu.



Per activar la funció, la zona de cocció ha de ser freda.

**Per activar la funció d'una zona de cocció:** toqueu **P** (**P** apareix). Toqueu de seguida el nivell d'escalfor que voleu. Després de 3 segons, s'il·lumina **R**.

**Per desactivar la funció:** canvieu el nivell d'escalfor.

## 5.7 PowerBoost

Aquesta funció aporta una potència addicional a les zones de cocció per inducció. Aquesta funció es pot activar per a la zona de cocció per inducció durant un període de temps limitat. Després d'aquest període, la zona de cocció per inducció torna automàticament al nivell màxim d'escalfor.



Consulteu el capítol «Dades tècniques».

**Per activar la funció d'una zona de cocció:** toqueu **P**. **P** apareix.

**Per desactivar la funció:** canvieu el nivell d'escalfor.

## 5.8 Temporitzador

• **Temporitzador de compte enrere**  
Podeu utilitzar aquesta funció per configurar la durada d'una única sessió de cocció.

Primer, establiu el nivell d'escalfor de la zona de cocció i, tot seguit, seleccioneu la funció.

**Per configurar la zona de**

**cocció:** toqueu  repetidament fins que aparegui l'indicador d'una zona de cocció.

**Per activar la funció:** toqueu **+** al temporitzador per configurar el temps (00 - 99 minuts). Quan l'indicador de la zona de cocció comença a parpellejar, comença el compte enrere.

**Per veure el temps restant:** toqueu  per configurar la zona de cocció. L'indicador de la zona de cocció comença a parpellejar. La pantalla mostra el temps que queda.

**Per canviar el temps:** toqueu  per configurar la zona de cocció. Toqueu **+** o **-**.

**Per desactivar la funció:** toqueu  per establir la zona de cocció i, llavors, toqueu **-**. El temps restant anirà baixant fins a arribar a **00**. L'indicador de la zona de cocció desapareix.



Quan acaba el compte enrere, sona un senyal acústic i **00** parpelleja. La zona de cocció es desactiva.

**Per aturar el so:** toqueu .

### • CountUp Timer

Podeu fer servir aquesta funció per controlar quant de temps està en funcionament la zona de cocció.

**Per configurar la zona de**

**cocció:** toqueu  repetidament fins que aparegui l'indicador d'una zona de cocció.

**Per activar la funció:** toqueu **-** al

temporitzador. **UP** apareix. Quan l'indicador de la zona de cocció comença a parpellejar lentament, comença a comptar el temps transcorregut. La pantalla alterna entre **UP** i el temps transcorregut (en minuts).

**Per veure quant de temps està activada la**

**zona de cocció:** toqueu  per configurar la zona de cocció. L'indicador de la zona de cocció comença a parpellejar. La pantalla mostra el temps que ha transcorregut des de que està en marxa la zona.

**Per desactivar la funció:** toqueu  i

després toqueu **+** o **-**. L'indicador de la zona de cocció desapareix.

### • Comptaminuts

Podeu fer servir aquesta funció quan la placa estigui activada i les zones de cocció no estiguin en marxa. A la pantalla de nivell d'escalfor apareix **0**.

**Per activar la funció:** toqueu  i

després **+** o **-** al temporitzador per configurar el temps. Quan s'acaba el temps, sona un senyal acústic i **00** parpelleja.

**Per aturar el so:** toqueu .



La funció no té cap efecte en el funcionament de les zones de cocció.

## 5.9 Pausa

Aquesta funció ajusta totes les zones de cocció en funcionament al nivell d'escalfor més baix.

Quan la funció està activada, la resta de símbols dels comandaments estan bloquejats.

La funció no atura les funcions de temporitzador.

Premeu **||** per activar la funció.

**u** apareix. El nivell d'escalfor es redueix a 1.

**Per desactivar la funció:** premeu **||**.

S'activa la configuració d'escalfor anterior.

## 5.10 Bloqueig

Podeu bloquejar el panell de controls mentre les zones de cocció estan en marxa. Això evita que es pugui produir un canvi accidental del nivell d'escalfor.

**Primer, ajusteu la temperatura.**

**Per activar la**

**funció:** toqueu **r**. **L** apareix durant 4 segons. El temporitzador roman.

**Per desactivar la funció:** toqueu **r**. S'activa el nivell d'escalfor anterior.



Quan apagueu la placa, també es desactiva aquesta funció.

## 5.11 Dispositiu de seguretat infantil

Aquesta funció evita que la placa es pugui utilitzar accidentalment.

**Per activar la funció:** activeu la placa amb **Ⓛ**. No seleccioneu cap nivell d'escalfor. Premeu **r** durant 4 segons. Apareix **L**. Desactiveu la placa amb **Ⓛ**.

**Per desactivar la funció:** activeu la placa amb **Ⓛ**. No seleccioneu cap nivell d'escalfor.

Premeu **r** durant 4 segons. Apareix **u**. L'indicador desapareix. Desactiveu la placa amb **Ⓛ**.

**Per anul·lar la funció només durant una cocció:** activeu la placa **Ⓛ**. **L** apareix.

Premeu **r** durant 4 segons. **Configureu el nivell d'escalfor en 10 segons.** Podeu fer servir la placa. Quan desactiveu la placa amb **Ⓛ**, la funció torna a posar-se en marxa.

## 5.12 OffSound Control (Desactivació i activació de sons)

Desactiveu la placa. Premeu **Ⓛ** durant tres segons. La pantalla s'engega i s'apaga.

Premeu **r** durant tres segons. **b0** o **b1** apareix. Toqueu **+** del temporitzador per triar una de les opcions següents:

- **b1** - sons apagats
- **b0** - sons activats

Per confirmar la selecció, espereu fins que la placa es desactivi automàticament.

Quan ajusteu aquesta funció a l'opció **b1**, se sentiran els sons només quan:

- toqueu **Ⓛ**
- Comptaminuts apareix
- Temporitzador de compte enrere apareix
- hàgiu posat alguna cosa sobre el tauler de control.

## 5.13 Administració de potència

Si hi ha diverses zones activades i la potència consumida supera el límit de la font d'alimentació, aquesta funció reparteix la potència disponible entre totes les zones de cocció. La placa controla la configuració d'escalfor per protegir els fusibles de la instal·lació de la casa.

- Les zones de cocció s'agrupen segons la ubicació i el nombre de fases de la placa. Cada fase té una càrrega elèctrica màxima de (3700 W). Si la placa arriba al límit de potència màxima disponible en una fase, la potència de les zones de cocció es reduirà automàticament.
- Sempre es prioritza el nivell d'escalfor de l'última zona de cocció seleccionada. La

potència restant es repartirà entre les zones de cocció prèviament activades en ordre invers al de la selecció.

- La pantalla del nivell d'escalfor de les zones reduïdes canvia entre el nivell d'escalfor seleccionat inicialment i el nivell d'escalfor reduït.
- Espereu fins que la pantalla deixi de parpellejar o reduïu el nivell d'escalfor de l'última zona de cocció seleccionada. Les zones de cocció continuaran funcionant amb el nivell d'escalfor reduït. Canvieu els paràmetres d'escalfor de les zones de cocció manualment, si cal.

Consulteu la il·lustració per veure les possibles combinacions en què es pot repartir la potència entre les zones de cocció.

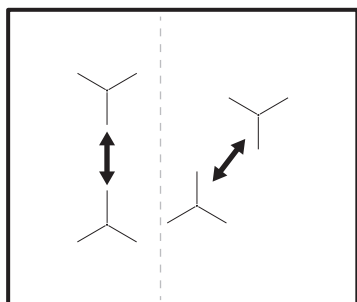

## 5.14 Hob<sup>2</sup>Hood

És una funció automàtica avançada que connecta la placa a una campana especial. Tant la placa com la campana tenen un comunicador de senyals infrarojos. La velocitat del ventilador s'estableix automàticament segons el mode seleccionat i la temperatura de la peça de bateria més calenta de la placa. També podeu fer funcionar el ventilador de la placa manualment.



En la majoria de les campanes, el sistema remot està desactivat per defecte. Activeu-lo abans de fer servir la funció. Per a més informació, vegeu el manual de l'usuari de la campana.

### Control de la funció automàticament

Per controlar la funció automàticament, ajusteu el mode automàtic a H1-H6. La placa

està ajustada originalment a H5. La campana reacciona sempre que feu servir la placa. La placa reconeix la temperatura de la bateria de cuina automàticament i ajusta la velocitat del ventilador.

### Modes automàtics

	Llum automàtic	Bullir <sup>1)</sup>	Fregir <sup>2)</sup>
Mode H0	Desactivat	Desactivat	Desactivat
Mode H1	Actiu	Desactivat	Desactivat
Mode H2 <sup>3)</sup>	Actiu	Velocitat de ventilació 1	Velocitat de ventilació 1
Mode H3	Actiu	Desactivat	Velocitat de ventilació 1
Mode H4	Actiu	Velocitat de ventilació 1	Velocitat de ventilació 1
Mode H5	Actiu	Velocitat de ventilació 1	Velocitat de ventilació 2
Mode H6	Actiu	Velocitat de ventilació 2	Velocitat de ventilació 3

**1)** La placa detecta el procés d'ebullició i activa la velocitat del ventilador en funció del mode automàtic.

**2)** La placa detecta el procés de fregir i activa la velocitat del ventilador en funció del mode automàtic.

**3)** Aquest mode activa el ventilador i el llum independentment de la temperatura.

### Canvi del mode automàtic

1. Desactiveu l'aparell.
2. Premeu durant tres segons. La pantalla s'engega i s'apaga.
3. Premeu durant tres segons.
4. Toqueu diverses vegades fins que aparegui .
5. Toqueu del temporitzador per seleccionar el mode automàtic.







Per fer funcionar la campana directament, desactiveu el mode automàtic de la funció en els comandaments de la campana.



Quan acabeu la cocció i desactiveu la placa, el ventilador de la campana pot ser que continuï en marxa una estona més. Després d'una estona, el sistema desactiva el ventilador automàticament i evita que pugueu activar accidentalment el ventilador durant les següents 30 segons.

### Control manual de la velocitat de ventilació

També podeu controlar la funció manualment. Per fer-ho, toqueu  quan la placa estigui activada. Així, desactiveu el mode automàtic de la funció i podreu modificar la velocitat de ventilació manualment. Si premeu , augmentareu un grau la velocitat de ventilació. Si arribeu a la velocitat màxima de ventilació i torneu a

premer , ajustareu la velocitat a 0 i es desactivarà el ventilador de la campana. Per activar el ventilador una altra vegada a velocitat 1, toqueu .



Per activar el mode automàtic de la funció, desactiveu la placa i torneu-la a activar.

### Activació del llum

Podeu configurar la placa perquè activi automàticament el llum quan activeu la placa. Per fer-ho, seleccioneu el mode automàtic de H1-H6.



El llum de la campana s'apaga dos minuts després de desactivar la placa.

## 6. CONSELLS

### AVÍS!

Consulteu els capítols de seguretat.

### 6.1 Bateria de cuina



En zones de cocció per inducció, un camp electromagnètic potent genera escalfor a la bateria de cuina amb molta rapidesa.

Feu servir bateria de cuina adequada quan utilitzeu les zones de cocció per inducció.

- La part inferior de la bateria de cuina ha de ser com més gruixuda i plana millor.
- Assegureu-vos que les bases de les paelles estan netes i seques abans de col·locar-les al damunt de la superfície de la placa.
- Per evitar ratllades, no feu lliscar ni fregueu la paella pel vidre ceràmic.

#### Material de la bateria de cuina

- **acceptats:** ferro fos, acer, acer esmaltat, acer inoxidable, base multicapa (amb la marca correcta del fabricant).

- **no acceptats:** alumini, coure, llautó, vidre, ceràmica, porcellana.

#### Una peça de bateria és adequada per a una placa d'inducció si:

- l'aigua bull molt ràpid en una zona amb l'ajust de calor màxim.
- un imant estira la part inferior del recipent de bateria de cuina.

#### Mides de la bateria de cuina

- Les zones de cocció per inducció s'adapten automàticament a la mida de la base de la peça de bateria de cuina.
- L'eficiència de la zona de cocció està relacionada amb el diàmetre de la peça de bateria de cuina que feu servir. Les peces de bateria amb un diàmetre inferior al diàmetre mínim, només reben una part de la potència que genera la zona de cocció.
- Tant per raons de seguretat com per obtenir resultats òptims de cocció, no utilitzeu peces de bateria més grans que les indicades a l'"Especificació de les zones de cocció". Eviteu mantenir la bateria de cuina a prop del tauler de control durant la cocció. Això podria afectar el funcionament del tauler de

control o activar accidentalment les funcions de la placa.



Vegeu «Dades tècniques».

## 6.2 Sorolls mentre està en marxa

Si sentiu:

- soroll de cruixit: l'estri de cuina està fabricat amb materials diferents (construcció tipus sandvitx).
- soroll de xiulet: esteu fent servir la zona de cocció a alta potència i l'estri de cuina està fabricat amb materials diferents (construcció tipus sandvitx).
- soroll de brunzit: esteu fent servir una potència alta.
- soroll d'espetecs: hi ha commutacions elèctriques.
- xiuxiueig, brunzit: el ventilador està engegat.

**Els sorolls són normals i no significa que hi hagi alguna anomalia de funcionament.**

## 6.3 Öko Timer (Eco temporitzador)

Per estalviar energia, l'escalfador de la zona de cocció es desactiva abans que soni el timbre del temporitzador. La diferència en el temps d'operativitat depèn del nivell d'escalfor i de la llargada de la operació de cocció.

## 6.4 Exemples d'aplicacions de cocció

La correlació entre el nivell d'escalfor d'una zona i el consum elèctric no és lineal. Quan augmenteu el nivell d'escalfor, no és proporcional a l'increment del consum energètic. Significa que una zona de cocció amb un nivell d'escalfor mitjà fa servir menys de la meitat de la seva potència.



Les dades de la taula són orientatives.

Nivell d'escalfor	Feu servir per a:	Temps (min)	Consells
- 1	Mantenir els aliments cuits calents	quan sigui necessari	Tapeu el recipient.
1 - 3	Salsa holandesa, fondre: mantega, xocolata, gelatina.	5 - 25	Barregeu de tant en tant.
1 - 3	Solidificar: truites esponjoses, ous al forn.	10 - 40	Cuineu amb una tapa posada.
3 - 5	Arròs bullit i plats a partir de productes làctics, escalfar menjar preparat.	25 - 50	Afegiu com a mínim el doble de líquid que d'arròs, plats a partir de làctics a la meitat del procés.
5 - 7	Coure verdures al vapor, peix, carn.	20 - 45	Afegiu un parell de cullerades de líquid.
7 - 9	Coure patates al vapor.	20 - 60	Feu servir 1/4 de litre d'aigua com a màxim per coure 750 grams de patates.
7 - 9	Per coure grans quantitats d'aliments, estofats i sopes.	60 - 150	Fins a 3 litres de líquid més els ingredients.
9 - 12	Sofregit: escalopa, Cordon Bleu de vedella, costelles, patates emmascarades, salsitxes, fetge, roux, ous, creps, dònuts.	quan sigui necessari	Doneu-li la volta quan hagi transcorregut la meitat del temps.



Nivell d'escalfor	Feu servir per a:	Temps (min)	Consells
12 - 13	Per sofregir patates ratllades fregides, filets de llom i filets de carn.	5 - 15	Doneu-li la volta quan hagi transcorregut la meitat del temps.
14	Bullir aigua, coure pasta, daurar carn (gulash, estofats), fregir patates.		
<b>P</b>	Bullir grans quantitats d'aigua. PowerBoost està activat.		

## 6.5 Trucs i consells per a Hob<sup>2</sup>Hood

Quan feu servir la placa amb la funció:

- Protegiu el tauler de la placa de la llum directa.
- No dirigiu llums halògens al tauler de la placa.
- No tapeu el tauler de comandaments de la placa.
- No obstruïu el senyal entre la placa i la campana d'extracció (p. ex., amb la mà, el mànec d'un recipient o una olla alta).  
Vegeu la imatge.

**La campana de la imatge és només un exemple.**

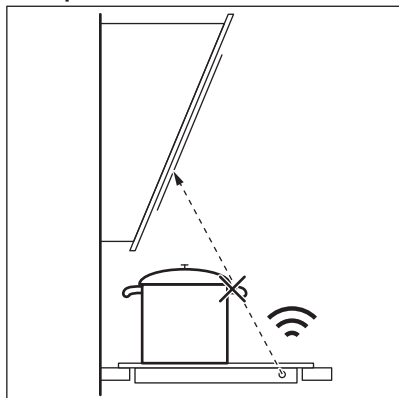

Altres aparells de control remot poden bloquejar el senyal. No utilitzeu aquests aparells a prop de la placa mentre la funció Hob<sup>2</sup>Hood estigui encesa.

### Campanes d'extracció amb la funció Hob<sup>2</sup>Hood

Per veure la gamma completa de campanes d'extracció compatibles amb aquesta funció, visiteu el nostre lloc web. Les campanes d'Electrolux compatibles amb aquesta funció han d'incloure el símbol .

## 7. CURA I NETEJA

### **AVÍS!**

Consulteu els capítols de seguretat.

### 7.1 Informació general

- Netegeu la placa després de cada ús.
- Feu servir sempre bateria de cuina que tingui la base neta.

- Si la superfície té ratllades o taques fosques, això pot afectar el rendiment de la placa.
- Feu servir un producte de neteja especial per a plaques.
- Feu servir una rasqueta especial per al vidre.

## 7.2 Neteja de la placa

- **Elimineu de seguida:** plàstics desfets, paper d'alumini, sucre i aliments ensucrats o la brutícia podria fer malbé la placa. Aneu amb compte per evitar cremar-vos. Feu servir un rascador de plaques especial per a la superfície de vidre en angle agut i moveu la fulla per la superfície.
- **Elimineu quan la placa s'hagi refredat prou.** calç, marques d'aigua, taques de

greix, pèrdua de brillantor de peces metàl·liques. Netegeu la placa amb un drap humit i detergent no abrasiu. Després de netejar-la, eixugeu-la amb un drap suau.

- **Per eliminar les marques de descoloriment brillant i metàl·lic:** feu servir una solució d'aigua amb vinagre i netegeu la superfície de vidre amb un drap.

## 8. RESOLUCIÓ DE PROBLEMES

### AVÍS!

Consulteu els capítols de seguretat.

### 8.1 Què fer si...

Problema	Possible causa	Solució
La placa no s'engega o no funciona.	La placa no està connectada a una font elèctrica o està mal connectada.	Comproveu si la placa està correctament connectada al subministrament elèctric.
	El fusible s'ha fos.	Assegureu-vos que el fusible sigui la causa del mal funcionament. Si el fusible salta una vegada darrere l'altra, poseu-vos en contacte amb un electricista qualificat.
	No establiu el nivell d'escalfor durant 10 segons.	Torneu a activar la placa i ajusteu l'escalfor en menys de 10 segons.
	Heu tocat 2 o més símbols alhora.	Toqueu només un símbol.
	Pausa està en marxa.	Consulteu «Ús diari».
Hi ha taques d'aigua o greix al tauler de control.	Hi ha alguna cosa sobre un o més sensors.	Netegeu el tauler de control.
		Retireu l'objecte dels sensors.
Sona un senyal acústic i la placa s'apaga. Sona un senyal acústic quan la placa s'apaga.		
La placa es desactiva.	Col·loqueu alguna cosa damunt el sensor  .	Retireu l'objecte del sensor.
L'indicador d'escalfor residual no s'il·lumina.	La zona no és calenta perquè ha estat encesa durant poc temps o el sensor s'ha fet malbé.	Si la zona s'ha fet servir prou temps per estar calenta, parleu amb un centre de servei autoritzat.
Hob®Hood no funciona.	Heu cobert el tauler de control.	Traieu l'objecte del tauler de control.

Problema	Possible causa	Solució
	Esteu fent servir un estri de cuina molt alt que bloqueja el senyal.	Canvieu-lo per un de més baix, feu servir una altra zona de coccio o feu anar la placa manualment.
Escalfament automàtic no funciona.	La zona està calenta.	Deixeu refredar prou la zona.
	Heu fixat l'ajustament d'escalfor màxim.	L'ajustament d'escalfor màxim té la mateixa potència que la funció.
L'ajustament d'escalfor canvia entre dos nivells.	Administració de potència està en marxa.	Consulteu «Ús diari».
Els sensors s'escalfen.	La peça de bateria de cuina és massa gros o l'heu posada massa a prop dels controls.	Poseu els estris grossos a les parts del darrere, si és possible.
No s'escolta cap so quan toqueu els sensors del tauler.	Els sons estan desactivats.	Activeu els sons. Consulteu «Ús diari».
<b>L</b> apareix.	Dispositiu de seguretat infantil o Bloqueig estan en funcionament.	Consulteu «Ús diari».
<b>F</b> apareix.	No hi ha cap estri de cuina a la zona.	Poseu un estri de cuina a la zona.
	La peça de bateria de cuina no és adequada.	Feu servir estris de cuina adients. Vegeu «Consells i recomanacions».
	El diàmetre del fons de l'estri de cuina és massa petit per a la zona.	Feu servir estris de cuina de les dimensions adequades. Vegeu «Dades tècniques».
<b>E</b> i un número apareixen.	Hi ha algun error a la placa.	Desactiveu la placa i torneu a activar-la 30 segons més tard. Si <b>E</b> es torna a il·luminar, desconnecteu la placa del corrent elèctric. Després de 30 segons, torneu a connectar la placa. Si el problema persisteix, contacteu amb el centre de servei autoritzat.
Escolteu un xiulet constant.	La connexió elèctrica és incorrecta.	Desconnecteu la placa de la xarxa elèctrica. Consulteu un electricista qualificat perquè comprovi la instal·lació.

## 8.2 Si no trobeu cap solució...

Si no podeu solucionar el problema, poseu-vos en contacte amb el vostre distribuïdor o amb un centre de servei autoritzat. Facilitau les dades de la placa de característiques. Facilitau també el codi de tres lletres de la ceràmica de vidre (el trobareu a un extrem de la superfície del vidre) i el missatge d'error

que apareix. Assegureu-vos que heu fet funcionar la placa correctament. Si no, el servei d'un tècnic o distribuïdor no serà gratuït, encara que us trobeu dins del període de garantia. La informació sobre el període de garantia i els centres de servei autoritzats es troba al llibret de garantia.

## 9. DADES TÈCNIQUES

### 9.1 Placa de característiques

Model EIV734  
Tip. 62 C4A 01 AA  
Inducció 7.35 kW  
Núm. sèrie .....

ELECTROLUX

PNC 949 596 717 00  
220 - 240 V / 400 V 2N 50 - 60 Hz  
Fabricat a: Alemanya  
7.35 kW



### 9.2 Especificació de les zones de cocció

Zona de cocció	Potència nominal (ajustament màxim de la calor) [W]	PowerBoost [W]	PowerBoostdu-rada màxima [min]	Diàmetre de la bateria de cuina [mm]
Part davantera es- querra	2300	3200	10	125 - 210
Part posterior es- querra	2300	3200	10	125 - 210
Part davantera cen- tral	1400	2500	4	125 - 145
Part posterior dreta	2300	3600	10	210 - 240

La potència de les zones de cocció pot variar lleugerament de les dades que es mostren a la taula. Varia en funció del material i les mides de la bateria de cuina.

Per a obtenir resultats de cocció òptims, feu servir bateria de cuina que no superi el diàmetre que s'indica a la taula.

## 10. EFICIÈNCIA ENERGÈTICA

### 10.1 Informació del producte\*

Identificació de model	EIV734
Tipus de placa	Fogons integrats
Nombre de zones de cocció	4
Tecnologia de calefacció	Inducció
Diàmetre de les zones de cocció circulars (Ø)	Part davantera esquerra 21,0 cm Part posterior esquerra 21,0 cm Part davantera central 14,5 cm Part posterior dreta 24,0 cm

Consum energètic per zona de cocció (EC electric cooking)	Part davantera esquerra	179,6 Wh/kg
	Part posterior esquerra	177,0 Wh/kg
	Part davantera central	180,2 Wh/kg
	Part posterior dreta	174,6 Wh/kg
Consum energètic de la placa (EC electric hob)		177,9 Wh/kg

\* Per a la Unió Europea, de conformitat amb la norma europea 66/2014. Per a Bielorrússia, de conformitat amb STB 2477-2017, annex A. Per a Ucraïna, de conformitat amb 742/2019.

EN 60350-2 - Aparells elèctrics de cocció d'ús domèstic - Part 2: Hobs-mètodes per mesurar el rendiment.

Els consums energètics de l'àrea de cocció s'identifiquen amb les marques de les zones de cocció corresponents.

## 10.2 Estalvi d'energia

Podeu estalviar energia durant la cocció diària si seguiu les recomanacions següents.

- Quan escalfeu aigua, feu servir només la quantitat d'aigua que necessiteu.
- Sempre que pugueu, feu servir les tapes.
- Abans d'activar una zona de cocció col·loqueu-hi la bateria de cuina.
- Col·loqueu les peces més petites de la bateria a les zones de cocció més petites.
- Col·loqueu les peces de la bateria directament al centre de la zona de cocció.
- Feu servir l'escalfor residual perquè el menjar no es refredi o per estovar-lo.

## 11. QÜESTIONS MEDIAMBIENTALS

Recicleu els materials amb el símbol . Dipositeu l'embalatge en contenidors adequats per al seu posterior reciclatge. Ajudeu a protegir el medi ambient i la salut humana i a reciclar les deixalles procedents d'aparells elèctrics i electrònics. No llenceu a

les escombraries domèstiques els aparells amb el símbol . Porteu el producte a les instal·lacions de reciclatge locals o poseu-vos en contacte amb la seva oficina municipal.

## NOUS PENSONS À VOUS

Merci d'avoir choisi un appareil Electrolux. Vous avez choisi un produit qui bénéficie de décennies d'expérience professionnelle et d'innovation. Ingénieux et élégant, il a été pensé pour vous. C'est la raison pour laquelle vous pouvez avoir la certitude d'obtenir d'excellents résultats à chaque utilisation.

Bienvenue chez Electrolux.

**Consultez notre site pour :**



Obtenir des conseils d'utilisation, des brochures, un dépanneur, des informations sur le service et les réparations :

**[www.electrolux.com/support](http://www.electrolux.com/support)**



Enregistrer votre produit pour un meilleur service :

**[www.registerelectrolux.com](http://www.registerelectrolux.com)**



Acheter des accessoires, consommables et pièces de rechange d'origine pour votre appareil :

**[www.electrolux.com/shop](http://www.electrolux.com/shop)**

## SERVICE ET ASSISTANCE À LA CLIENTÈLE

N'utilisez que des pièces de rechange d'origine.

Avant de contacter notre centre de service agréé, assurez-vous de disposer des informations suivantes : Modèle, PNC, numéro de série.

Ces informations figurent sur la plaque signalétique.

 Avertissement/Consignes de sécurité

 Informations générales et conseils

 Informations environnementales

Sous réserve de modifications.

## TABLE DES MATIÈRES

1. INFORMATIONS DE SÉCURITÉ.....	22
2. CONSIGNES DE SÉCURITÉ.....	25
3. INSTALLATION.....	27
4. DESCRIPTION DE L'APPAREIL.....	29
5. UTILISATION QUOTIDIENNE.....	31
6. CONSEILS.....	36
7. ENTRETIEN ET NETTOYAGE.....	38
8. DÉPANNAGE.....	39
9. CARACTÉRISTIQUES TECHNIQUES.....	41
10. RENDEMENT ÉNERGÉTIQUE.....	41
11. EN MATIÈRE DE PROTECTION DE L'ENVIRONNEMENT.....	42

## 1. INFORMATIONS DE SÉCURITÉ

Avant d'installer et d'utiliser cet appareil, lisez soigneusement les instructions fournies. Le fabricant ne pourra être tenu pour responsable des blessures et dégâts résultant d'une

mauvaise installation ou utilisation. Conservez toujours les instructions dans un lieu sûr et accessible pour vous y référer ultérieurement.

## **1.1 Sécurité des enfants et des personnes vulnérables**

- Cet appareil peut être utilisé par des enfants âgés d'au moins 8 ans et par des personnes ayant des capacités physiques, sensorielles ou mentales réduites ou dénuées d'expérience ou de connaissance, s'ils sont correctement surveillés ou si des instructions relatives à l'utilisation de l'appareil en toute sécurité leur ont été données et s'ils comprennent les risques encourus. Les enfants de moins de 8 ans et les personnes ayant un handicap très important et complexe doivent être tenus à l'écart de l'appareil, à moins d'être surveillés en permanence.
- Veillez à ce que les enfants ne jouent pas avec l'appareil.
- Ne laissez pas les emballages à la portée des enfants et jetez-les convenablement.
- **AVERTISSEMENT** : L'appareil et ses parties accessibles deviennent chauds pendant l'utilisation. Tenez les enfants et les animaux éloignés de l'appareil lorsqu'il est en cours d'utilisation et de refroidissement.
- Si l'appareil est équipé d'un dispositif de sécurité enfants, nous vous recommandons de l'activer.
- Le nettoyage et l'entretien par l'utilisateur ne doivent pas être effectués par des enfants sans surveillance.

## **1.2 Sécurité générale**

- Cet appareil est exclusivement destiné à un usage culinaire.
- Cet appareil est conçu pour un usage domestique unique, dans un environnement intérieur.
- Cet appareil peut être utilisé dans les bureaux, les chambres d'hôtel, les chambres d'hôtes, les maisons d'hôtes de ferme et d'autres hébergements similaires

lorsque cette utilisation ne dépasse pas le niveau (moyen) de l'utilisation domestique.

- **AVERTISSEMENT** : L'appareil et ses parties accessibles deviennent chauds pendant l'utilisation. Veillez à ne pas toucher les éléments chauffants.
- **AVERTISSEMENT** : Il peut être dangereux de laisser chauffer de la graisse ou de l'huile sans surveillance sur une table de cuisson car cela pourrait provoquer un incendie.
- La fumée est une indication de surchauffe. N'utilisez jamais d'eau pour éteindre le feu de cuisson. Éteignez l'appareil et couvrez les flammes, par exemple avec une couverture ignifuge ou un couvercle.
- **AVERTISSEMENT** : L'appareil ne doit pas être branché à l'alimentation en utilisant un appareil de connexion externe comme un minuteur, ou branché à un circuit qui est régulièrement activé/désactivé par un fournisseur d'énergie.
- **ATTENTION** : Le processus de cuisson doit être supervisé. Une cuisson courte doit être surveillée en permanence.
- **AVERTISSEMENT** : Risque d'incendie : N'entreposez rien sur les surfaces de cuisson.
- Les objets métalliques tels que les couteaux, les fourchettes, les cuillères et les couvercles ne doivent pas être placés sur la surface de la table de cuisson car ils peuvent devenir chauds.
- N'utilisez pas l'appareil avant de l'avoir installé dans la structure encastrée.
- N'utilisez pas de nettoyeur à vapeur pour nettoyer l'appareil.
- Après utilisation, mettez toujours à l'arrêt la table de cuisson à l'aide de la manette de commande et ne vous fiez pas à la détection des récipients.
- Si la surface vitrocéramique / en verre est fissurée, mettez à l'arrêt l'appareil et débranchez-le. Si l'appareil est branché à l'alimentation secteur directement en utilisant une boîte de jonction, retirez le fusible pour déconnecter l'appareil de



l'alimentation secteur. Dans tous les cas, veuillez contacter le service après-vente agréé.

- Si le câble d'alimentation est endommagé, il doit être remplacé par le fabricant, un service après-vente agréé ou un professionnel qualifié afin d'éviter tout danger.
- **AVERTISSEMENT** : Utilisez uniquement les dispositifs de protection pour table de cuisson conçus ou indiqués comme adaptés par le fabricant de l'appareil de cuisson dans les instructions d'utilisation, ou les dispositifs de protection pour table de cuisson intégrés à l'appareil. L'utilisation de dispositifs de protection non adaptés peut entraîner des accidents.

## 2. CONSIGNES DE SÉCURITÉ

### 2.1 Installation

#### **AVERTISSEMENT!**

L'appareil doit être installé uniquement par un professionnel qualifié.

#### **AVERTISSEMENT!**

Risque de blessure ou de dommages matériels.

- Retirez l'intégralité de l'emballage.
- N'installez pas et ne branchez pas un appareil endommagé.
- Suivez scrupuleusement les instructions d'installation fournies avec l'appareil.
- Respectez l'espacement minimal requis par rapport aux autres appareils et éléments.
- Soyez toujours vigilants lorsque vous déplacez l'appareil car il est lourd. Utilisez toujours des gants de sécurité et des chaussures fermées.
- Isolez les surfaces découpées du meuble à l'aide d'un matériau d'étanchéité pour éviter que la moisissure cause des gonflements.
- Protégez la partie inférieure de l'appareil de la vapeur et de l'humidité.
- N'installez pas l'appareil à proximité d'une porte ou sous une fenêtre. Les récipients

chauds risqueraient de tomber de l'appareil lors de l'ouverture de celles-ci.

- Chaque appareil est doté de ventilateurs de refroidissement dans le fond.
- Si l'appareil est installé au-dessus d'un tiroir :
  - Ne rangez pas de feuilles ni de petits bouts de papier qui pourraient être aspirés et endommager les ventilateurs de refroidissement ou le système de refroidissement.
  - Laissez une distance d'au moins 2 cm entre le fond de l'appareil et les objets rangés dans le tiroir.
- Ôtez tout panneau de séparation installé dans le meuble sous l'appareil.

### 2.2 Branchement électrique

#### **AVERTISSEMENT!**

Risque d'incendie ou d'électrocution.

- Tous les raccordements électriques doivent être effectués par un électricien qualifié
- L'appareil doit être raccordé à la terre.
- Avant toute intervention, assurez-vous que l'appareil est débranché.
- Assurez-vous que les paramètres figurant sur la plaque signalétique correspondent aux données électriques nominale de l'alimentation secteur.

- Vérifiez que l'appareil est correctement installé. Des câbles ou des fiches secteur desserrés et incorrects (le cas échéant) peuvent faire surchauffer la borne.
- Utilisez le câble d'alimentation électrique approprié.
- Ne laissez pas le câble d'alimentation électrique s'emmêler.
- Assurez-vous qu'une protection contre les chocs est installée.
- Installez le collier anti-traction sur le câble.
- Assurez-vous que le câble d'alimentation ou la fiche (si présente) n'entrent pas en contact avec les surfaces brûlantes de l'appareil ou les récipients brûlants lorsque vous branchez l'appareil à une prise électrique.
- N'utilisez pas d'adaptateurs multiprise et de rallonges.
- Veillez à ne pas endommager la fiche secteur (le cas échéant) ni le câble d'alimentation. Contactez notre service après-vente agréé ou un électricien pour remplacer le câble d'alimentation s'il est endommagé.
- La protection contre les chocs des parties sous tension et isolées doit être fixée de telle manière qu'elle ne puisse pas être enlevée sans outils.
- Ne branchez la fiche secteur dans la prise secteur qu'à la fin de l'installation. Assurez-vous que la prise secteur est accessible après l'installation.
- Si la prise secteur est détachée, ne branchez pas la fiche secteur.
- Ne tirez pas sur le câble secteur pour débrancher l'appareil. Tirez toujours sur la fiche de la prise secteur.
- N'utilisez que des systèmes d'isolation appropriés : des coupe-circuits, des fusibles (les fusibles à visser doivent être retirés du support), un disjoncteur différentiel et des contacteurs.
- L'installation électrique doit comporter un dispositif d'isolation qui vous permet de déconnecter l'appareil du secteur à tous les pôles. Le dispositif d'isolement doit avoir une largeur d'ouverture de contact de 3 mm minimum.

## 2.3 Utilisation

### **AVERTISSEMENT!**

Risque de blessures, de brûlures ou d'électrocution.

- Ne modifiez pas les spécifications de cet appareil.
- Retirez les emballages, les étiquettes et les films de protection (le cas échéant) avant la première utilisation.
- Assurez-vous que les orifices d'aération ne sont pas obstrués.
- Ne laissez pas l'appareil sans surveillance durant son fonctionnement.
- Éteignez les zones de cuisson après chaque utilisation.
- Ne posez pas de couverts ou de couvercles de casseroles sur les zones de cuisson. Ils peuvent devenir très chauds.
- N'utilisez pas l'appareil avec des mains mouillées ou en contact avec de l'eau.
- N'utilisez pas l'appareil comme plan de travail ou comme espace de rangement.
- Si la surface de l'appareil est fissurée, débranchez-le immédiatement, afin d'éviter un choc électrique.
- Les porteurs de pacemakers doivent rester à une distance minimale de 30 cm des zones de cuisson à induction lorsque l'appareil est en fonctionnement.
- Lorsque vous placez des aliments dans de l'huile chaude, cela peut éclabousser.
- N'utilisez pas de feuille d'aluminium ou d'autres matériaux entre la surface de cuisson et le récipient, sauf indication contraire du fabricant de cet appareil.
- N'utilisez que les accessoires recommandés pour cet appareil par le fabricant.

### **AVERTISSEMENT!**

Risque d'incendie et d'explosion.

- Les graisses et les huiles lorsqu'elles sont chauffées peuvent dégager des vapeurs inflammables. Tenez les flammes ou les objets chauds à distance des graisses et des huiles pendant que vous cuisinez.
- Les vapeurs que dégagent l'huile très chaude peuvent provoquer une combustion spontanée.

- Une huile déjà utilisée peut contenir des restes d'aliments et provoquer un incendie à une température plus basse qu'avec une huile neuve.
- Ne placez pas de produits inflammables ou d'éléments imbibés de produits inflammables à l'intérieur, à proximité ou au-dessus de l'appareil.



#### **AVERTISSEMENT!**

Risque de dommages à l'appareil.

- Ne laissez pas de récipients chauds sur le bandeau de commande.
- Ne posez pas de couvercle de casserole chaud sur la surface en verre de la table de cuisson.
- Ne laissez pas le contenu des récipients s'évaporer entièrement.
- Prenez soin de ne pas laisser tomber d'objets ou de récipients sur l'appareil. La surface risque d'être endommagée.
- N'activez pas les zones de cuisson avec un récipient vide ou sans récipient.
- Les récipients de cuisson en fonte ou dont le fond est endommagé peuvent provoquer des rayures sur la surface en verre et vitrocéramique. Soulevez toujours ces objets lorsque vous devez les déplacer sur la surface de cuisson.

### **2.4 Entretien et nettoyage**

- Nettoyez régulièrement l'appareil afin de maintenir le revêtement en bon état.
- Mettez à l'arrêt l'appareil et laissez-le refroidir avant de le nettoyer.
- Ne pulvérisez pas d'eau ni de vapeur pour nettoyer l'appareil.

## **3. INSTALLATION**



#### **AVERTISSEMENT!**

Reportez-vous aux chapitres concernant la sécurité.

### **3.1 Avant l'installation**

Avant d'installer la table de cuisson, notez les informations de la plaque signalétique ci-dessous. La plaque signalétique se trouve au bas de la table de cuisson.

- Nettoyez l'appareil avec un chiffon doux et humide. Utilisez uniquement des produits de lavage neutres. N'utilisez pas de produits abrasifs, de tampons à récurer, de solvants ou d'objets métalliques, sauf indication contraire.

### **2.5 Service**

- Pour réparer l'appareil, contactez le service après-vente agréé. Utilisez uniquement des pièces de rechange d'origine.
- Concernant la/les lampe(s) à l'intérieur de ce produit et les lampes de rechange vendues séparément : Ces lampes sont conçues pour résister à des conditions physiques extrêmes dans les appareils électroménagers, telles que la température, les vibrations, l'humidité, ou sont conçues pour signaler des informations sur le statut opérationnel de l'appareil. Elles ne sont pas destinées à être utilisées dans d'autres applications et ne conviennent pas à l'éclairage des pièces d'un logement.

### **2.6 Mise au rebut**



#### **AVERTISSEMENT!**

Risque de blessure ou d'asphyxie.

- Contactez votre service municipal pour savoir comment mettre l'appareil au rebut.
- Débranchez l'appareil de l'alimentation électrique.
- Coupez le câble d'alimentation au ras de l'appareil et mettez-le au rebut.

Numéro de série .....

### **3.2 Tables de cuisson intégrées**

Les tables de cuisson encastrables ne peuvent être mises en fonctionnement qu'après avoir été installées dans des meubles et sur des plans de travail homologués et adaptés.

### 3.3 Câble de connexion

- La table de cuisson est fournie avec un câble d'alimentation.
- Pour remplacer le câble d'alimentation endommagé, utilisez le type de câble suivant : H05V2V2-F qui supporte une température de 90 °C ou plus. Contactez un service après-vente agréé. Le câble de raccordement ne peut être remplacé que par un électricien qualifié.

### 3.4 Assemblage

Si vous installez la table de cuisson sous une hotte, reportez-vous aux instructions d'installation de la hotte pour connaître la distance minimale entre les appareils.

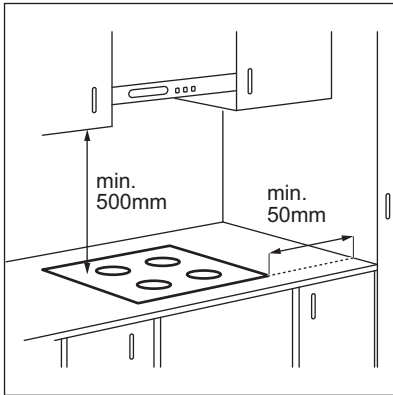

Si l'appareil est installé au-dessus d'un tiroir, la ventilation de la table de cuisson peut

chauffer les éléments rangés dans le tiroir durant la cuisson.

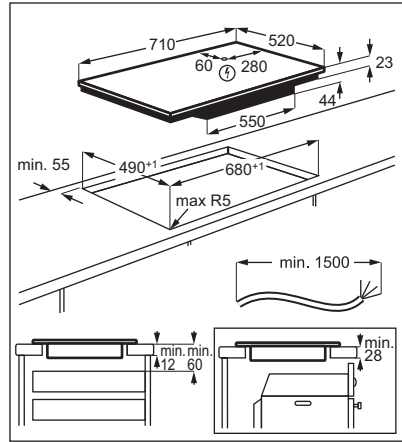

Consultez le tutoriel vidéo « Comment installer votre table de cuisson à induction Electrolux - Installation du plan de travail » en tapant le nom complet indiqué dans le graphique ci-dessous.



[www.youtube.com/electrolux](http://www.youtube.com/electrolux)  
[www.youtube.com/aeg](http://www.youtube.com/aeg)

How to install your Electrolux  
Induction Hob - Worktop installation



## 4. DESCRIPTION DE L'APPAREIL

### 4.1 Agencement des zones de cuisson

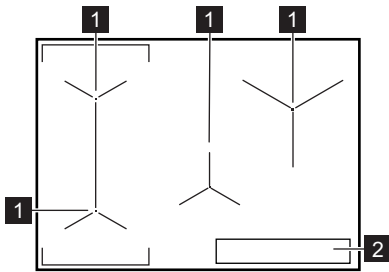



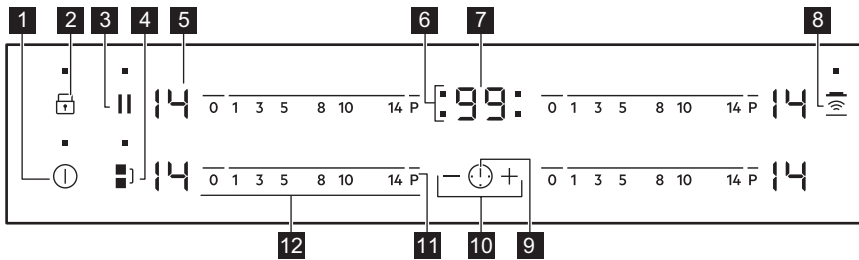

- 1 Zone de cuisson à induction
- 2 Bandeau de commande

### 4.2 Description du bandeau de commande











Les touches sensibles permettent de faire fonctionner l'appareil. Les affichages, les voyants et les signaux sonores indiquent les fonctions activées.

Touche sensible	Fonction	Commentaire
1	①	MARCHE / ARRÊT Pour allumer et éteindre la table de cuisson.
2	🔒	Touches Verrouil / Dispositif de sécurité enfant Pour verrouiller ou déverrouiller le bandeau de commande.
3		Pause Pour activer et désactiver la fonction.
4	⏏	Bridge Pour activer et désactiver la fonction.
5	-	Indicateur du niveau de cuisson Pour indiquer le niveau de cuisson.
6	-	Voyants du minuteur des zones de cuisson Pour indiquer la zone à laquelle se réfère la durée sélectionnée.
7	-	Affichage du minuteur Pour indiquer la durée, en minutes.

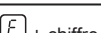
Touche sensitive	Fonction	Commentaire
	Hob²Hood	Pour activer et désactiver le mode manuel de la fonction.
	-	Pour choisir la zone de cuisson.
	-	Pour augmenter ou diminuer la durée.
	PowerBoost	Pour activer la fonction.
	Bandeau de sélection	Pour sélectionner un niveau de cuisson.

### 4.3 Affichage du niveau de cuisson

Afficheur	Description
	La zone de cuisson est désactivée.
	La zone de cuisson est activée.
	Pause est activé.
	Montée en température automatique est activé.
	PowerBoost est activé.
	Une anomalie de fonctionnement s'est produite.
	OptiHeat Control (Voyant de chaleur résiduelle à trois niveaux): continuer la cuisson / maintien au chaud / chaleur résiduelle.
	Touches Verrouil / Dispositif de sécurité enfant est activée.
	Le récipient est inapproprié ou trop petit, ou bien il n'y a pas de récipient sur la zone de cuisson.
	Arrêt automatique est activé.

### 4.4 OptiHeat Control (Voyant de chaleur résiduelle à trois niveaux)

#### AVERTISSEMENT!

 Tant que l'indicateur est allumé, il existe un risque de brûlures dues à la chaleur résiduelle.

Les zones de cuisson à induction génèrent la chaleur nécessaire directement dans le fond des récipients de cuisson. La surface

vitrocéramique est chauffée par des récipients de cuisson.

Les indicateurs  s'allument lorsqu'une zone de cuisson est chaude. Ils indiquent le niveau de chaleur résiduelle des zones de cuisson que vous êtes en train d'utiliser.

L'indicateur peut également s'allumer :

- pour les zones de cuisson voisines, même si vous ne les utilisez pas,

- lorsque des récipients chauds sont placés sur la zone de cuisson froide,
- lorsque la table de cuisson est éteinte mais que la zone de cuisson est encore chaude.

L'indicateur s'éteint lorsque la zone de cuisson s'est refroidie.

## 5. UTILISATION QUOTIDIENNE

### AVERTISSEMENT!



Reportez-vous aux chapitres concernant la sécurité.

### 5.1 Activation et désactivation

Appuyez sur  pendant 1 seconde pour activer ou désactiver la table de cuisson.

### 5.2 Arrêt automatique

**Cette fonction arrête la table de cuisson automatiquement si :**

- toutes les zones de cuisson sont désactivées,
- vous ne réglez pas le niveau de cuisson après avoir allumé la table de cuisson,
- vous avez renversé quelque chose ou placé un objet sur le bandeau de commande pendant plus de 10 secondes (une casserole, un torchon, etc.). Un signal sonore retentit et la table de cuisson s'éteint. Enlevez l'objet ou nettoyez le bandeau de commande.
- la table de cuisson surchauffe (par ex. lorsqu'un récipient chauffe à vide). Laissez la zone de cuisson refroidir avant d'utiliser à nouveau la table de cuisson.
- vous avez utilisé un récipient inadapté. Le symbole  s'allume et la zone de cuisson se désactive automatiquement au bout de 2 minutes.
- vous ne désactivez pas la zone de cuisson ou ne modifiez pas le niveau de cuisson. Au bout de quelques instants,  s'allume et la table de cuisson s'éteint.

**La relation entre le niveau de cuisson et la durée après laquelle la table de cuisson s'éteint :**

Niveau de cuisson	La table de cuisson s'éteint au bout de
 , 1 - 3	6 heures
4 - 7	5 heures
8 - 9	4 heures
10 - 14	1,5 heure

### 5.3 Niveau de cuisson

Pour régler ou modifier le niveau de cuisson :

Appuyez sur le niveau de cuisson souhaité sur le bandeau de sélection, ou déplacez votre doigt sur le bandeau de sélection jusqu'à atteindre le niveau de cuisson souhaité.

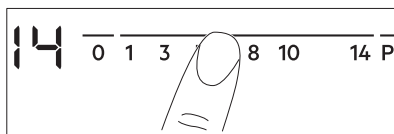

### 5.4 Utilisation des zones de cuisson

Posez le récipient au centre de la zone de cuisson souhaitée. Les zones de cuisson à induction s'adaptent automatiquement au diamètre du fond du récipient utilisé.

Les récipients de grande taille peuvent reposer sur deux zones de cuisson en même temps. Le récipient doit recouvrir le centre des deux zones mais il ne doit pas dépasser le repère des zones. Si le récipient se trouve entre les deux centres, la fonction Bridge ne s'active pas.

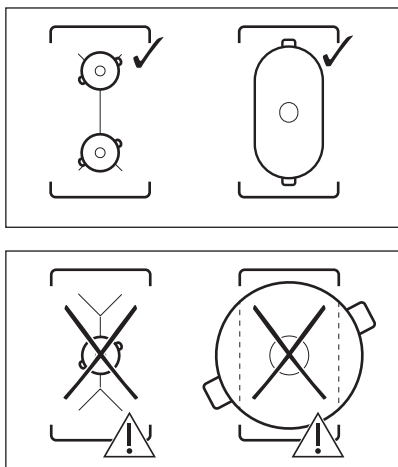

## 5.5 Bridge



La fonction s'active lorsque le récipient recouvre le centre des deux zones.

Cette fonction couple deux zones de cuisson de gauche de telle façon qu'elles fonctionnent comme une seule.

Réglez d'abord le niveau de cuisson des zones de cuisson de gauche.

**Pour activer la fonction :** appuyez sur . Pour régler ou modifier le niveau de cuisson, appuyez sur l'une des touches sensibles.

**Pour désactiver la fonction :** appuyez sur . Les zones de cuisson fonctionnent de nouveau de manière indépendante.

## 5.6 Montée en température automatique

Activez cette fonction pour obtenir le niveau de cuisson souhaité plus rapidement. Lorsqu'elle est activée, la zone commence par chauffer au niveau de cuisson le plus élevé, puis revient au niveau de cuisson souhaité.



Pour activer la fonction, la zone de cuisson doit être froide.

**Pour activer la fonction pour une zone de cuisson :** appuyez sur **P** ( s'allume). Réglez immédiatement le niveau de cuisson souhaité. Au bout de 3 secondes, s'allume.

**Pour désactiver la fonction :** modifiez le niveau de cuisson.

## 5.7 PowerBoost

Cette fonction vous permet d'augmenter la puissance des zones de cuisson à induction. La fonction peut être activée pour la zone de cuisson à induction uniquement pour une durée limitée. Lorsque cette durée est écoulée, la zone de cuisson à induction revient automatiquement au niveau de cuisson le plus élevé.



Reportez-vous au chapitre « Caractéristiques techniques ».

**Pour activer la fonction pour une zone de cuisson :** appuyez sur **P** . s'allume.

**Pour désactiver la fonction :** modifiez le niveau de cuisson.

## 5.8 Minuteur

### • Minuteur à rebours

Vous pouvez utiliser cette fonction pour régler la durée d'une seule session de cuisson.

Sélectionnez d'abord le niveau de cuisson de la zone de cuisson, puis réglez la fonction.



**Pour sélectionner la zone de cuisson :**



appuyez sur à plusieurs reprises jusqu'à ce que l'indicateur d'une zone de cuisson apparaisse.

**Pour activer la fonction :** appuyez sur la touche du minuteur pour régler la durée (de 00 à 99 minutes). Lorsque le voyant de la zone de cuisson commence à clignoter, le décompte commence.



**Pour voir le temps restant :** appuyez sur la touche  pour sélectionner la zone de cuisson. Le voyant de la zone de cuisson commence à clignoter. L'affichage indique la durée restante.

**Pour modifier le temps :** appuyez sur la touche  pour sélectionner la zone de cuisson. Appuyez sur  ou .

**Pour désactiver la fonction :** appuyez sur  pour sélectionner la zone de cuisson, puis appuyez sur . Le décompte s'effectue jusqu'à **00**. L'indicateur de la zone de cuisson disparaît.



Lorsque le compte à rebours est terminé, un signal sonore retentit et **00** clignote. La zone de cuisson se désactive.



**Pour arrêter le signal sonore :** appuyez sur .

#### • **CountUp Timer**



Cette fonction permet de vérifier la durée de fonctionnement de la zone de cuisson sélectionnée.

**Pour sélectionner la zone de cuisson :**

appuyez sur  à plusieurs reprises jusqu'à ce que l'indicateur d'une zone de cuisson apparaisse.



**Pour activer la fonction :** appuyez sur la touche  du minuteur.  apparaît. Lorsque le voyant de la zone de cuisson commence à clignoter, le minuteur démarre. L'affichage indique, en alternance,  et la durée écoulée (en minutes).

**Pour contrôler la durée de fonctionnement de la zone de cuisson :** appuyez sur  pour sélectionner la zone de cuisson. Le voyant de la zone de cuisson commence à clignoter. L'affichage indique la durée de fonctionnement de la zone.

**Pour désactiver la fonction :** appuyez sur  puis appuyez sur  ou . L'indicateur de la zone de cuisson disparaît.

#### • **Minuteur**

Vous pouvez utiliser cette fonction lorsque la table de cuisson est allumée et les zones de cuisson ne sont pas activées. L'affichage du niveau de cuisson indique .

**Pour activer la fonction :** appuyez sur la touche  puis sur la touche  ou  du minuteur pour régler la durée. Lorsque le temps est écoulé, un signal sonore retentit et **00** clignote.

**Pour arrêter le signal sonore :** appuyez sur .



Cette fonction est sans effet sur le fonctionnement des zones de cuisson.

## 5.9 Pause

Cette fonction sélectionne le niveau de cuisson le plus bas pour les zones de cuisson activées.

Lorsque la fonction est en cours, tous les autres symboles du bandeau de commande sont verrouillés.

La fonction ne désactive pas les fonctions du minuteur.

Appuyez sur  pour activer la fonction.

 s'affiche. Le niveau de cuisson est réduit à 1.

**Pour désactiver la fonction :** appuyez sur . Le niveau de cuisson s'affiche.

## 5.10 Touches Verrouil

Vous pouvez verrouiller le bandeau de commande pendant que les zones de cuisson fonctionnent. Vous éviterez ainsi une modification accidentelle du réglage du niveau de cuisson.

**Réglez d'abord le niveau de cuisson.**

**Pour activer la fonction :** appuyez sur .

 s'affiche pendant 4 secondes. Le minuteur reste activé.

**Pour désactiver la fonction :** appuyez sur . Le niveau de cuisson précédent s'allume.



Lorsque vous éteignez la table de cuisson, cette fonction est également désactivée.

## 5.11 Dispositif de sécurité enfant

Cette fonction permet d'éviter une utilisation involontaire de la table de cuisson.

**Pour activer la fonction :** activez la table de cuisson avec . Ne sélectionnez pas de réglage de niveau de cuisson. Appuyez sur pendant 4 secondes. s'allume. Éteignez la table de cuisson en appuyant sur .

**Pour désactiver la fonction :** activez la table de cuisson avec . Ne sélectionnez pas de réglage de niveau de cuisson. Appuyez sur pendant 4 secondes. s'allume. Éteignez la table de cuisson en appuyant sur .

**Pour désactiver la fonction le temps d'une cuisson :** activez la table de cuisson avec . s'allume. Appuyez sur pendant 4 secondes. **Réglez le niveau de cuisson dans les 10 secondes qui suivent.** Vous pouvez utiliser la table de cuisson. Lorsque vous éteignez la table de cuisson avec , la fonction est de nouveau activée.

## 5.12 OffSound Control (Activation et désactivation des signaux sonores)

Éteignez la table de cuisson. Appuyez sur pendant 3 secondes. L'affichage s'allume, puis s'éteint. Appuyez sur pendant 3 secondes. ou apparaît. Appuyez sur la touche du minuteur pour choisir l'une des options suivantes :

- les signaux sonores sont désactivés
- les signaux sonores sont activés

Pour confirmer le réglage, attendez que la table de cuisson s'éteigne automatiquement.

Lorsque cette fonction est réglée sur , l'appareil émet des signaux sonores uniquement lorsque :

- vous appuyez sur
- Minuteur se termine
- Minuteur à rebours se termine
- vous posez un objet sur le bandeau de commande.

## 5.13 Gestion alimentation

Si plusieurs zones sont actives et que la puissance consommée dépasse la limite de l'alimentation électrique, cette fonction répartit la puissance disponible entre toutes les zones de cuisson. La table de cuisson contrôle les niveaux de cuisson pour protéger les fusibles de l'installation domestique.

- Les zones de cuisson sont regroupées en fonction de l'emplacement et du nombre de phases de la table de cuisson. Chaque phase dispose d'une charge électrique maximale de 3700 W. Si la table de cuisson atteint la limite de la puissance maximale disponible dans une phase, la puissance des zones de cuisson est automatiquement réduite.
- Le niveau de cuisson de la zone de cuisson sélectionnée est toujours prioritaire. La puissance restante sera répartie entre les zones de cuisson précédemment activées dans l'ordre inverse de sélection.
- L'affichage du niveau de cuisson des zones réduites oscille entre le niveau de cuisson sélectionné initialement et le niveau de cuisson réduit.
- Attendez que l'affichage cesse de clignoter ou réduisez le niveau de cuisson de la dernière zone de cuisson sélectionnée. Les zones de cuisson continueront de fonctionner avec le niveau de cuisson réduit. Modifiez manuellement les niveaux de cuisson des zones de cuisson si nécessaire.

Reportez-vous à l'illustration pour connaître les combinaisons de distribution de puissance entre les zones de cuisson.

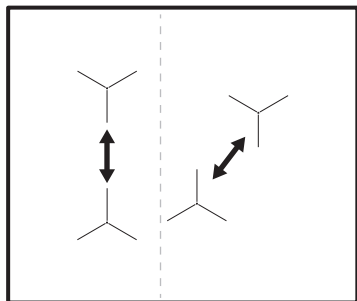

## 5.14 Hob<sup>2</sup>Hood

Il s'agit d'une fonction automatique de pointe permettant de relier la table de cuisson à une hotte spéciale. La table de cuisson et la hotte disposent toutes les deux d'un communicateur de signal infrarouge. La vitesse du ventilateur est définie automatiquement en se basant sur le réglage du mode et de la température du récipient le plus chaud se trouvant sur la table de cuisson. Vous pouvez également activer le ventilateur manuellement depuis la table de cuisson.



Sur la plupart des hottes, le système de commande à distance est désactivé par défaut. Activez-le avant d'utiliser cette fonction. Pour plus d'informations, reportez-vous au manuel d'utilisation de la hotte.

### Activation automatique de la fonction

Pour activer automatiquement la fonction, réglez le mode automatique sur H1 - H6. À l'origine, la table de cuisson est réglée sur H5. La hotte réagit dès que vous allumez la table de cuisson. La table de cuisson détecte automatiquement la température du récipient et ajuste la vitesse du ventilateur.

### Modes automatiques

	Éclairage automatique	Faire bouillir <sup>1)</sup>	Faire frire <sup>2)</sup>
Mode H0	Arrêt	Arrêt	Arrêt
Mode H1	Marche	Arrêt	Arrêt





	Éclairage automatique	Faire bouillir <sup>1)</sup>	Faire frire <sup>2)</sup>
Mode H2 <sup>3)</sup>	Marche	Vitesse du ventilateur 1	Vitesse du ventilateur 1
Mode H3	Marche	Arrêt	Vitesse du ventilateur 1
Mode H4	Marche	Vitesse du ventilateur 1	Vitesse du ventilateur 1
Mode H5	Marche	Vitesse du ventilateur 1	Vitesse du ventilateur 2
Mode H6	Marche	Vitesse du ventilateur 2	Vitesse du ventilateur 3

**1)** La table de cuisson détecte le processus d'ébullition et sélectionne la vitesse du ventilateur en fonction du mode automatique.

**2)** La table de cuisson détecte le processus de friture et sélectionne la vitesse du ventilateur en fonction du mode automatique.

**3)** Ce mode active le ventilateur et l'éclairage, sans tenir compte sur la température.

### Modification du mode automatique

1. Éteignez l'appareil.
2. Appuyez sur  pendant 3 secondes. L'affichage s'allume, puis s'éteint.
3. Appuyez sur  pendant 3 secondes.
4. Appuyez plusieurs fois sur  jusqu'à ce que  s'affiche.
5. Appuyez sur la touche  du minuteur pour sélectionner un mode automatique.



Pour faire fonctionner directement la hotte, désactivez le mode automatique de la fonction sur le bandeau de commande de la hotte.



Lorsque vous éteignez la table de cuisson à la fin de la cuisson, le ventilateur de la hotte peut continuer de tourner pendant un certain temps. Au bout d'un moment, le système désactive automatiquement le ventilateur et vous empêche de l'activer accidentellement durant les 30 secondes qui suivent.

### Activation manuelle de la vitesse du ventilateur

Vous pouvez également activer la fonction manuellement. Pour ce faire, appuyez sur la touche lorsque la table de cuisson est allumée. Cela désactive le fonctionnement automatique de la fonction et vous permet de modifier manuellement la vitesse du ventilateur. En appuyant sur la touche , la vitesse du ventilateur est augmentée d'un palier. Lorsque vous atteignez un niveau

intensif et que vous appuyez sur la touche à nouveau, la vitesse du ventilateur revient à 0, désactivant ainsi le ventilateur de la hotte. Pour réactiver le ventilateur à vitesse 1, appuyez sur la touche .



Pour activer le fonctionnement automatique de la fonction, éteignez puis rallumez la table de cuisson.

### Activation de l'éclairage

Vous pouvez régler la table de cuisson pour l'éclairage s'allume automatiquement dès que la table de cuisson est allumée. Pour ce faire, réglez le mode automatique sur H1 - H6.



L'éclairage de la hotte s'éteint 2 minutes après la mise hors tension de la table de cuisson.

## 6. CONSEILS



### AVERTISSEMENT!

Reportez-vous aux chapitres concernant la sécurité.

### 6.1 Récipients de cuisson



Pour les zones de cuisson à induction, un champ électromagnétique puissant crée très rapidement la chaleur dans le récipient.

Utilisez les zones de cuisson à induction avec un récipient de cuisson adapté.

- Le fond du récipient de cuisson doit être aussi plat et épais que possible.
- Assurez-vous que le fond du récipient est propre avant de le placer sur la surface de la table de cuisson.
- Afin d'éviter les rayures, ne faites pas glisser et ne frottez pas le récipient sur la surface vitrocéramique.

#### Matériaux des récipients de cuisson

- **corrects** : fonte, acier, acier émaillé, acier inoxydable, fond multicouche (homologué par le fabricant).
- **incorrects** : aluminium, cuivre, laiton, verre, céramique, porcelaine.

#### Les récipients de cuisson conviennent pour l'induction si :

- une petite quantité d'eau contenue dans un récipient chauffe dans un bref laps de temps sur une zone de cuisson réglée sur le niveau de cuisson maximal.
- un aimant adhère au fond du récipient.

#### Dimensions des récipients de cuisson

- Les zones de cuisson à induction s'adaptent automatiquement au diamètre du fond du récipient utilisé.
- L'efficacité de la zone de cuisson dépend du diamètre du récipient. Un récipient plus petit que le diamètre minimal recommandé ne reçoit qu'une petite partie de la puissance générée par la zone de cuisson.
- Pour des raisons de sécurité et des résultats de cuisson optimaux, n'utilisez pas de récipient plus grand qu'indiqué dans la section « Caractéristiques des

zones de cuisson ». Évitez de garder les récipients à proximité du bandeau de commande durant la cuisson. Cela peut affecter le fonctionnement du bandeau de commande ou activer accidentellement les fonctions de la table de cuisson.



Reportez-vous au chapitre « Caractéristiques techniques ».

## 6.2 Bruits pendant le fonctionnement

Si vous entendez :

- craquement : le récipient est composé de différents matériaux (conception « sandwich »).
- sifflement : vous utilisez une zone de cuisson avec un niveau de puissance élevé et le récipient est composé de différents matériaux (conception « sandwich »).
- bourdonnement : vous utilisez un niveau de puissance élevé.
- cliquetis : une commutation électrique se produit.

- sifflement, bourdonnement : le ventilateur fonctionne.

**Ces bruits sont normaux et n'indiquent pas une anomalie de l'appareil.**

## 6.3 Öko Timer (Minuteur Éco)

Pour réaliser des économies d'énergie, la zone de cuisson se désactive automatiquement avant le signal du minuteur. La différence de temps de fonctionnement dépend du niveau et de la durée de cuisson.

## 6.4 Exemples en matière de cuisson

Le rapport entre le niveau de cuisson et la consommation énergétique de la zone de cuisson n'est pas linéaire. Lorsque vous augmentez le niveau de cuisson, cela n'est pas proportionnel avec l'augmentation de la consommation d'énergie. Cela veut dire qu'une zone de cuisson avec le niveau de cuisson moyen utilise moins de la moitié de sa puissance.



Les données du tableau sont fournies à titre indicatif uniquement.

Réglages de la température	Utilisez pour :	Durée (min)	Conseils
- 1	Gardez au chaud les aliments cuits.	si nécessaire	Placez un couvercle sur le récipient.
1 - 3	Sauce hollandaise, faire fondre : beurre, chocolat, gélatine.	5 - 25	Mélangez de temps en temps.
1 - 3	Solidifier : omelettes, œufs cocotte.	10 - 40	Cuisinez avec un couvercle.
3 - 5	Faire mijoter des plats à base de riz et de laitage, réchauffer des plats cuisinés.	25 - 50	Ajoutez au moins deux fois plus d'eau que de riz. Remuez les plats à base de lait durant la cuisson.
5 - 7	Cuisez les légumes, le poisson et la viande à la vapeur.	20 - 45	Ajoutez quelques cuillerées à soupe de liquide.
7 - 9	Cuisez des pommes de terre à la vapeur.	20 - 60	Utilisez ¼ l d'eau max. pour 750 g de pommes de terre.
7 - 9	Cuisez de plus grandes quantités d'aliments, des ragoûts et des soupes.	60 - 150	Ajoutez jusqu'à 3 l de liquide et des ingrédients.
9 - 12	Faire revenir : escalopes, cordons bleus de veau, côtelettes, rissolettes, saucisses, foie, roux, œufs, crêpes, beignets.	si nécessaire	Tourner à mi-cuisson.

Réglages de la température	Utilisez pour :	Durée (min)	Conseils
12 - 13	Friture, galettes de pommes de terre, biftecks, steaks.	5 - 15	Tourner à mi-cuisson.
14	Faire bouillir de l'eau, cuire des pâtes, saisir de la viande (goulasch, bœuf braisé), cuire des frites.		
<b>P</b>	Faire bouillir une grande quantité d'eau. PowerBoost est activée.		

## 6.5 Conseils pour Hob<sup>2</sup>Hood

Lorsque vous utilisez la table de cuisson avec la fonction :

- Protégez le bandeau de la hotte de la lumière directe du soleil.
- Ne pointez pas de lumière halogène sur le bandeau de la hotte.
- Ne recouvrez pas le bandeau de commande de la table de cuisson.
- Ne bloquez pas le signal entre la table de cuisson et la hotte (par exemple avec la main, la poignée d'un ustensile ou un grand récipient). Voir l'illustration.

**La hotte sur l'illustration est uniquement donnée à titre d'exemple.**

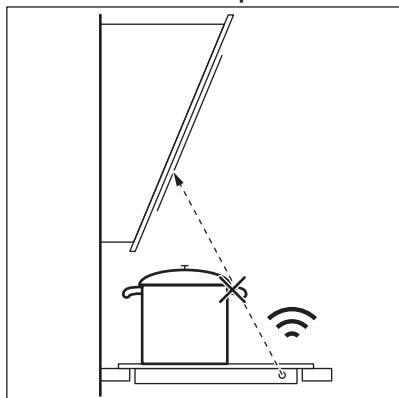

D'autres appareils contrôlés à distance peuvent bloquer le signal. N'utilisez pas ce type d'appareil à proximité de la table de cuisson lorsque la fonction Hob<sup>2</sup>Hood est activée.

### Hottes dotées de la fonction Hob<sup>2</sup>Hood

Pour trouver la gamme complète de hottes compatibles avec cette fonction, reportez-vous à notre site Web. Les hottes Electrolux dotées de cette fonction doivent afficher le symbole .

## 7. ENTRETIEN ET NETTOYAGE

### AVERTISSEMENT!

Reportez-vous aux chapitres concernant la sécurité.

### 7.1 Informations générales

- Nettoyez la table de cuisson après chaque utilisation.
- Utilisez toujours un récipient dont le fond est propre.

- Les rayures ou les taches sombres sur la surface n'ont aucune incidence sur le fonctionnement de la table de cuisson.
- Utilisez un nettoyeur spécialement adapté à la surface de la table de cuisson.
- Utilisez un grattoir spécial pour nettoyer la vitre.

## 7.2 Nettoyage de la table de cuisson

- **Enlevez immédiatement** : le plastique fondu, les feuilles de plastique, le sucre et les aliments contenant du sucre car la saleté peut endommager la table de cuisson. Veillez à ne pas vous brûler. Tenez le racloir spécial incliné sur la

surface vitrée et faites glisser la lame du racloir pour enlever les salissures.

- **Une fois que la table de cuisson a suffisamment refroidi, enlevez** : traces de calcaire et d'eau, projections de graisse, décolorations métalliques luisantes. Nettoyez la table de cuisson à l'aide d'un chiffon humide et d'un détergent non abrasif. Après le nettoyage, séchez la table de cuisson à l'aide d'un chiffon doux.
- **Pour retirer les décolorations métalliques brillantes** : utilisez une solution d'eau additionnée de vinaigre et nettoyez la surface vitrée avec un chiffon.

## 8. DÉPANNAGE

### AVERTISSEMENT!

Reportez-vous aux chapitres concernant la sécurité.

### 8.1 Que faire si...

Problème	Cause possible	Solution
Vous ne pouvez pas activer la table de cuisson ni la faire fonctionner.	La table de cuisson n'est pas branchée à une source d'alimentation électrique ou le branchement est incorrect.	Vérifiez que la table de cuisson est correctement branchée à une source d'alimentation électrique.
	Le fusible a disjoncté.	Assurez-vous que le fusible est la cause du dysfonctionnement. Si les fusibles disjonctent de manière répétée, faites appel à un électricien qualifié.
	Vous ne réglez pas le niveau de cuisson dans les 10 secondes.	Mettez de nouveau en fonctionnement la table de cuisson et réglez le niveau de cuisson en moins de 10 secondes.
	Vous avez appuyé sur 2 ou plusieurs touches sensibles en même temps.	Appuyez sur une seule touche sensible.
	Pause est activé.	Reportez-vous au chapitre « Utilisation quotidienne ».
	Il y a de l'eau ou des taches de graisse sur le bandeau de commande.	Nettoyez le bandeau de commande.
Un signal sonore retentit et la table de cuisson se met à l'arrêt. Un signal sonore retentit lorsque la table de cuisson est à l'arrêt.	Vous avez posé quelque chose sur une ou plusieurs touches sensibles.	Retirez l'objet des touches sensibles.

Problème	Cause possible	Solution
La table de cuisson se met à l'arrêt.	Vous avez posé quelque chose sur la touche sensitive <b>L</b> .	Retirez l'objet de la touche sensitive.
Le voyant de chaleur résiduelle ne s'allume pas.	La zone de cuisson n'est pas chaude parce qu'elle n'a fonctionné que peu de temps ou le capteur est endommagé.	Si la zone a eu assez de temps pour chauffer, faites appel à un service après-vente agréé.
Hob <sup>2</sup> Hood ne fonctionne pas.	Vous avez recouvert le bandeau de commande.	Retirez l'objet du bandeau de commande.
	Vous utilisez un très grand récipient qui bloque le signal.	Utilisez un plus petit récipient, changez la zone de cuisson ou faites fonctionner la hotte manuellement.
Montée en température automatique ne fonctionne pas.	La zone est chaude.	Laissez la zone refroidir suffisamment.
	Le niveau de cuisson le plus élevé est réglé.	Le niveau de cuisson le plus élevé est identique à la puissance de la fonction.
Le niveau de cuisson oscille entre deux niveaux.	Gestion alimentation est activé.	Reportez-vous au chapitre « Utilisation quotidienne ».
Les touches sensibles deviennent chaudes.	Le récipient est trop grand ou vous le placez trop près des commandes.	Placez les récipients de grande taille sur les zones de cuisson arrière, si possible.
Aucun signal sonore ne se déclenche lorsque vous appuyez sur les touches sensibles du bandeau.	Les signaux sonores sont désactivés.	Activez les signaux sonores. Reportez-vous au chapitre « Utilisation quotidienne ».
<b>L</b> s'affiche.	Dispositif de sécurité enfant ou Touches Verrouil est activée.	Reportez-vous au chapitre « Utilisation quotidienne ».
<b>F</b> s'affiche.	Il n'y a pas de récipient sur la zone.	Posez un récipient sur la zone.
	Le récipient n'est pas adapté.	Utilisez un récipient adapté. Reportez-vous au chapitre « Conseils ».
	Le diamètre du fond du récipient de cuisson est trop petit pour la zone.	Utilisez des récipients dont les dimensions sont correctes. Reportez-vous au chapitre « Caractéristiques techniques ».
<b>E</b> et un chiffre s'affichent.	Une erreur s'est produite dans la table de cuisson.	Mettez à l'arrêt la table de cuisson et mettez-la de nouveau en fonctionnement au bout de 30 secondes. Si <b>E</b> s'affiche à nouveau, débranchez la table de cuisson de la prise électrique. Au bout de 30 secondes, rebranchez la table de cuisson. Si le problème persiste, contactez le service après-vente agréé.
Un bip constant se déclenche.	Le branchement électrique est incorrect.	Débranchez l'appareil de l'alimentation électrique. Demandez à un électricien qualifié de vérifier l'installation.



## 8.2 Si vous ne trouvez pas de solution...

Si vous ne trouvez pas de solution au problème, veuillez contacter votre revendeur ou un service après-vente agréé. Vous devez fournir les données figurant sur la plaque signalétique. Vous devez fournir également un code à 3 lettres pour la vitrocéramique (situé dans le coin de la surface en verre) et

le message d'erreur qui s'affiche. Assurez-vous d'utiliser correctement la table de cuisson. Si l'intervention d'un technicien ou d'un vendeur n'est pas gratuite, malgré la période de garantie en cours. Les informations concernant la période de garantie et les centres de service après-vente agréés figurent dans le livret de garantie.

## 9. CARACTÉRISTIQUES TECHNIQUES

### 9.1 Plaque signalétique

Modèle EIV734  
Type 62 C4A 01 AA  
Induction 7.35 kW  
Numéro de série.....  
ELECTROLUX

PNC 949 596 717 00  
220 - 240 V / 400 V 2N, 50 - 60 Hz  
Fabriqué en : Allemagne  
7.35 kW



### 9.2 Caractéristiques des zones de cuisson

Zone de cuisson	Puissance nominale (niveau de cuisson maximale) [W]	PowerBoost [W]	PowerBoost durée maximale [min]	Diamètre des récipients de cuisine [mm]
Avant gauche	2300	3200	10	125 - 210
Arrière gauche	2300	3200	10	125 - 210
Avant centrale	1400	2500	4	125 - 145
Arrière droite	2300	3600	10	210 - 240

La puissance des zones de cuisson peut varier en fonction des données du tableau. Elle change en fonction du matériau et des dimensions du récipient.

Pour des résultats de cuisson optimaux, utilisez des récipients qui ne dépassent pas les diamètres indiqués dans le tableau.

## 10. RENDEMENT ÉNERGÉTIQUE

### 10.1 Informations produits\*

Identification du modèle	EIV734
Type de table de cuisson	Plan de cuisson intégré
Nombre de zones de cuisson	4

Technologie de chauffage	Induction	
Diamètre des zones de cuisson circulaires (Ø)	Avant gauche	21,0 cm
	Arrière gauche	21,0 cm
	Avant centrale	14,5 cm
	Arrière droite	24,0 cm
Consommation d'énergie par zone de cuisson (EC electric cooking)	Avant gauche	179,6 Wh / kg
	Arrière gauche	177,0 Wh / kg
	Avant centrale	180,2 Wh / kg
	Arrière droite	174,6 Wh / kg
Consommation d'énergie de la table de cuisson (EC electric hob)	177,9 Wh / kg	

\* Pour l'Union européenne conformément au Règlement UE 66/2014. Pour la Biélorussie conformément à la norme STB 2477-2017, annexe A. Pour l'Ukraine conformément à la norme 742/2019.

EN 60350-2 - Appareils de cuisson domestiques électriques - Partie 2 : Tables de cuisson - Méthodes de mesure des performances.

Les mesures d'énergie se rapportant à la surface de cuisson sont identifiées par les repères des zones de cuisson correspondantes.

## 10.2 Économie d'énergie

Vous pouvez économiser de l'énergie au quotidien en suivant les conseils suivants.

- Si vous faites chauffer de l'eau, ne faites chauffer que la quantité dont vous avez réellement besoin.
- Si possible, couvrez toujours les récipients de cuisson avec un couvercle pendant la cuisson.
- Activez toujours la zone de cuisson après avoir posé le récipient dessus.
- Placez les plus petits récipients sur les plus petites zones de cuisson.
- Posez directement le récipient au centre de la zone de cuisson.
- Vous pouvez utiliser la chaleur résiduelle pour conserver les aliments au chaud ou pour faire fondre.

## 11. EN MATIÈRE DE PROTECTION DE L'ENVIRONNEMENT

Recyclez les matériaux portant le symbole . Déposez les emballages dans les conteneurs prévus à cet effet. Contribuez à la protection de l'environnement et à votre sécurité, recyclez vos produits électriques et électroniques. Ne jetez pas les appareils

portant le symbole  avec les ordures ménagères. Emmenez un tel produit dans votre centre local de recyclage ou contactez vos services municipaux.

**FR** Concerne la France uniquement :



**FR**

Cet appareil, ses accessoires et cordons se recyclent

REPRISE À LA LIVRAISON



OU

À DÉPOSER EN MAGASIN



OU

À DÉPOSER EN DÉCHÈTERIE



**FR**



Points de collecte sur [www.quefairedemesdechets.fr](http://www.quefairedemesdechets.fr)  
Privilégiez la réparation ou le don de votre appareil !

## MYŚLIMY O TOBIE

Dziękujemy za zakup urządzenia Electrolux. Jest ono owocem dziesięcioleci doświadczeń i innowacji. To pomysłowe i stylowe urządzenie zaprojektowano z myślą o użytkowniku. Użytkując je, zawsze ma się pewność uzyskania wspaniałych efektów. Witamy w świecie marki Electrolux

**Zapraszamy na naszą witrynę internetową:**



Wskazówki dotyczące użytkowania, broszury, pomoc w rozwiązywaniu problemów oraz informacje dotyczące serwisu i napraw:

**[www.electrolux.com/support](http://www.electrolux.com/support)**



Zarejestruj produkt, aby korzystać z lepszej obsługi serwisowej:

**[www.registerelectrolux.com](http://www.registerelectrolux.com)**



Można zakupić akcesoria, materiały eksploatacyjne i oryginalne części zamienne do posiadanego urządzenia:

**[www.electrolux.com/shop](http://www.electrolux.com/shop)**

## OBSŁUGA KLIENTA I SERWIS

Należy zawsze stosować oryginalne części zamienne.

Przed kontaktem z autoryzowanym centrum serwisowym należy przygotować poniższe dane: Model, numer produktu, numer seryjny.

Informacje można znaleźć na tabliczce znamionowej.

 Ostrzeżenie/przestroga — informacje dotyczące bezpieczeństwa

 Ogólne informacje i wskazówki

 Informacje dotyczące środowiska naturalnego

Producent zastrzega sobie możliwość wprowadzenia zmian bez wcześniejszego powiadomienia.

## SPIS TREŚCI

1. INFORMACJE DOTYCZĄCE BEZPIECZEŃSTWA.....	43
2. WSKAZÓWKI DOTYCZĄCE BEZPIECZEŃSTWA.....	46
3. INSTALACJA.....	48
4. OPIS URZĄDZENIA.....	50
5. CODZIENNE UŻYTKOWANIE.....	52
6. WSKAZÓWKI I PORADY.....	57
7. KONSERWACJA I CZYSZCZENIE.....	59
8. ROZWIĄZANIE PROBLEMÓW.....	59
9. DANE TECHNICZNE.....	61
10. EFEKTYWNOŚĆ ENERGETYCZNA.....	62
11. OCHRONA ŚRODOWISKA.....	63

## 1. INFORMACJE DOTYCZĄCE BEZPIECZEŃSTWA

Przed przystąpieniem do instalacji i rozpoczęciem eksploatacji urządzenia należy uważnie zapoznać się z dołączoną instrukcją obsługi. Producent nie odpowiada za

obrażenia ciała ani szkody spowodowane nieprawidłową instalacją lub eksploatacją urządzenia. Należy zachować instrukcję obsługi w bezpiecznym i łatwo dostępnym miejscu w celu wykorzystania w przyszłości.

## **1.1 Bezpieczeństwo dzieci i osób o ograniczonych zdolnościach ruchowych**

- Urządzenie mogą obsługiwać dzieci po ukończeniu ósmego roku życia oraz osoby o ograniczonych zdolnościach fizycznych, sensorycznych lub umysłowych, a także nieposiadające odpowiedniej wiedzy lub doświadczenia, jeśli będą one nadzorowane lub zostaną poinstruowane w zakresie bezpiecznego korzystania z urządzenia i będą świadome związanych z tym zagrożeń. Dzieci w wieku poniżej 8 lat i osoby o znacznym stopniu niepełnosprawności nie powinny zbliżać się urządzenia, jeśli nie znajdują się pod stałym nadzorem.
- Należy dopilnować, aby dzieci nie bawiły się urządzeniem .
- Przechowywać opakowanie w miejscu niedostępnym dla dzieci lub zutylizować je w odpowiedni sposób.
- **OSTRZEŻENIE:** Podczas działania urządzenia jego nieosłonięte elementy nagrzewają się do wysokiej temperatury. Dzieci i zwierzęta domowe nie powinny się zbliżać do pracującego lub stygnącego urządzenia.
- Jeśli urządzenie wyposażono w blokadę uruchomienia, zaleca się jej włączenie.
- Dzieci nie powinny zajmować się czyszczeniem ani konserwacją urządzenia bez odpowiedniego nadzoru.

## **1.2 Ogólne zasady bezpieczeństwa**

- Urządzenie jest przeznaczone wyłącznie do stosowania w kuchni.
- Urządzenie to przeznaczone jest do użytku domowego w pomieszczeniach zamkniętych.
- Urządzenie to można używać w biurach, pokojach hotelowych, pokojach w pensjonatach, domach dla gości w

gospodarstwach rolnych i innych podobnych miejscach, gdzie użytkowanie nie przekracza średniego poziomu użytkowania w gospodarstwie domowym.

- **OSTRZEŻENIE:** Podczas działania urządzenia jego nieosłonięte elementy nagrzewają się do wysokiej temperatury. Należy zachować ostrożność, aby nie dotknąć elementów grzejnych.
- **OSTRZEŻENIE:** Pozostawienie bez nadzoru potraw zawierających tłuszcz lub olej na włączonej płycie grzejnej może być przyczyną pożaru.
- Dym wskazuje na przegrzanie. Nigdy nie używać wody do gaszenia pożaru przygotowywanej żywności. Wyłączyć urządzenie i przykryć płomień np. kocem przeciwpożarowym lub pokrywą.
- **OSTRZEŻENIE:** Urządzenia nie wolno zasiląć przez zewnętrzny wyłącznik, np. programator czasowy, ani ze źródła zasilania często wyłączanego przez zakład energetyczny.
- **PRZESTROGA:** Proces gotowania musi być nadzorowany. Należy zapewnić stały nadzór nad krótkim gotowaniem.
- **OSTRZEŻENIE:** Zagrożenie pożarem: Nie przechowywać przedmiotów na powierzchni gotowania.
- Na powierzchni płyty grzejnej nie wolno kłaść przedmiotów metalowych, jak sztucce lub pokrywki do garnków, ponieważ mogą one bardzo się rozgrzać.
- Nie uruchamiać urządzenia przed zainstalowaniem go w zabudowie.
- Do czyszczenia urządzenia nie wolno używać sprzętów czyszczących parą.
- Po zakończeniu gotowania należy wyłączyć pole grzejne za pomocą elementu sterującego. Nie polegać na działaniu układu wykrywania obecności naczyń.
- Jeśli na powierzchni szkła ceramicznego / powierzchni szklanej pojawią się pęknięcia, należy wyłączyć urządzenie i wyjąć wtyczkę zasilającą z gniazda. Jeśli urządzenie podłączono bezpośrednio do skrzynki przyłączeniowej, należy

wyłączyć bezpiecznik, aby odłączyć zasilanie urządzenia. W obu przypadkach należy skontaktować się z autoryzowanym centrum serwisowym.

- Jeśli przewód zasilający uległ uszkodzeniu, należy zlecić jego wymianę producentowi urządzenia, autoryzowanemu centrum serwisowemu lub też innej kompetentnej osobie, aby uniknąć niebezpieczeństwa.
- **OSTRZEŻENIE:** Używać wyłącznie osłon do płyty grzejnej wyprodukowanych przez producenta urządzenia lub określonych w instrukcji przez producenta urządzenia jako odpowiednich, lub dostarczonych z urządzeniem. Użycie nieodpowiednich osłon może skutkować wypadkiem.

## 2. WSKAZÓWKI DOTYCZĄCE BEZPIECZEŃSTWA

### 2.1 Instalacja

#### **OSTRZEŻENIE!**

Urządzenie może zainstalować i podłączyć wyłącznie wykwalifikowana osoba.

#### **OSTRZEŻENIE!**

Występuje zagrożenie odniesieniem obrażeń lub uszkodzeniem urządzenia.

- Usunąć wszystkie elementy opakowania.
- Nie instalować ani nie używać uszkodzonego urządzenia.
- Należy postępować zgodnie z instrukcją instalacji dołączoną do urządzenia.
- Zachować minimalne odstępów od innych urządzeń i mebli.
- Zachować ostrożność podczas przenoszenia urządzenia, ponieważ jest ono ciężkie. Należy zawsze stosować rękawice ochronne i mieć na stopach pełne obuwie.
- Po przycięciu zabezpieczyć krawędzie szafki przed pęcznieniem od wilgoci za pomocą odpowiedniego uszczelnacza.
- Zabezpieczyć spód urządzenia przed dostępem pary i wilgoci.
- Nie instalować urządzenia przy drzwiach ani pod oknem. Zapobiegnie to możliwości

strącenia gorącego naczynia z urządzenia przy otwieraniu okna lub drzwi.

- W dolnej części każdego urządzenia znajdują się wentylatory chłodzące.
- Jeśli urządzenie zainstalowano nad szufladą:
  - Nie przechowywać drobnych elementów ani arkuszy papieru, które mogłyby zostać wciągnięte, uszkadzając wentylatory chłodzące lub obniżając wydajność układu chłodzenia.
  - Zachować odstęp co najmniej 2 cm między dolną częścią urządzenia a elementami przechowywanymi w szufladzie.
- Usunąć wszystkie przegrody zamontowane w szafce pod urządzeniem.

### 2.2 Podłączenie elektryczne

#### **OSTRZEŻENIE!**

Występuje zagrożenie pożarem i porażeniem prądem elektrycznym.

- Wszystkie połączenia elektryczne powinny być wykonane przez wykwalifikowanego elektryka.
- Urządzenie należy uziemić.
- Przed wykonaniem jakiegokolwiek czynności upewnić się, że urządzenie jest odłączone od zasilania.

- Upewnić się, że parametry na tabliczce znamionowej odpowiadają parametrom znamionowym źródła zasilania.
- Upewnić się, że urządzenie jest prawidłowo zainstalowane. Luźny lub niewłaściwy przewód zasilający bądź wtyczka (jeśli dotyczy) może być przyczyną przegrzania się styków.
- Użyć odpowiedniego przewodu zasilającego.
- Nie dopuszczać do splątania się przewodu zasilającego.
- Upewnić się, że zainstalowano zabezpieczenie przed porażeniem prądem.
- Użyć zacisku odciążającego na przewodzie.
- Podczas podłączania urządzenia do gniazda sieciowego upewnić się, że przewód zasilający lub jego wtyczka (jeśli dotyczy) nie będzie dotykać rozgrzanych elementów urządzenia lub naczyń.
- Nie stosować rozgałęźników ani przedłużaczy.
- Należy uważać, aby nie uszkodzić wtyczki (jeśli dotyczy) ani przewodu zasilającego. Wymianę uszkodzonego przewodu zasilającego należy zlecić autoryzowanemu centrum serwisowemu lub wykwalifikowanemu elektrykowi.
- Zarówno dla elementów znajdujących się pod napięciem, jak i zaizolowanych części, zabezpieczenie przed porażeniem prądem należy zamocować w taki sposób, aby nie można go było odłączyć bez użycia narzędzi.
- Podłączyć wtyczkę do gniazda elektrycznego dopiero po zakończeniu instalacji. Należy zadbać o to, aby po zakończeniu instalacji urządzenia wtyczka przewodu zasilającego była łatwo dostępna.
- Jeśli gniazdo elektryczne jest obluźwane, nie wolno podłączać do niego wtyczki.
- Odłączając urządzenie, nie należy ciągnąć za przewód zasilający. Należy zawsze ciągnąć za wtyczkę sieciową.
- Konieczne jest zastosowanie odpowiednich wyłączników obwodu zasilania: wyłączników automatycznych, bezpieczników topikowych (typu wykręcanego – wyjmowanych z oprawki), wyłączników różnicowoprądowych oraz styczników.

- W instalacji elektrycznej należy zastosować wyłącznik obwodu umożliwiający odłączenie urządzenia od zasilania na wszystkich biegunach. Wyłącznik obwodu musi mieć rozwarście styków wynoszące minimum 3 mm.

## 2.3 Sposób używania

### OSTRZEŻENIE!

Zagrozenie odniesieniem obrażeń, oparzeniem i porażeniem prądem.

- Nie zmieniać parametrów technicznych urządzenia.
- Przed pierwszym użyciem należy usunąć wszystkie opakowania, etykiety i folię ochronną (jeśli dotyczy).
- Upewnić się, że otwory wentylacyjne są drożne.
- Nie pozostawiać urządzenia bez nadzoru podczas pracy.
- Po każdym użyciu wyłączyć pole grzejne.
- Nie kłaść sztućców ani pokrywek naczyń na polach grzejnych. Mogą one się mocno rozgrzać.
- Nie wolno obsługiwać urządzenia mokrymi rękami lub gdy ma ono kontakt z wodą.
- Nie używać urządzenia jako powierzchni roboczej ani miejsca do przechowywania.
- Jeśli powierzchnia urządzenia jest pęknięta, należy natychmiast odłączyć urządzenie od źródła zasilania. Ma to zapobiec porażeniu prądem elektrycznym.
- Gdy urządzenie jest włączone, użytkownicy z wszczepionym rozrusznikiem serca nie powinni zbliżać się do indukcyjnych pól grzejnych na odległość mniejszą niż 30 cm.
- Gorący olej może przyskać podczas wkładania do niego żywności.
- Nie używać folii aluminiowej ani innych materiałów między powierzchnią gotowania a naczyniami, chyba że producent urządzenia określił inaczej.
- Należy stosować wyłącznie akcesoria zalecane do tego urządzenia przez producenta.

### OSTRZEŻENIE!

Ryzyko pożaru i wybuchu.

- Pod wpływem wysokiej temperatury tłuszcze i olej mogą uwalniać łatwopalne opary. Nie zbliżać płomienia ani rozgrzanych przedmiotów do tłuszczu i oleju podczas gotowania.
- Może dojść do samozapłonu oparów wydzielanych z bardzo gorącego oleju.
- Zużyty olej z resztkami żywności może zapalić się w niższej temperaturze niż świeży olej.
- Nie umieszczać produktów łatwopalnych ani przedmiotów nasączonych łatwopalnymi produktami w pobliżu lub na urządzeniu.

**⚠ OSTRZEŻENIE!**

Zagrożenie uszkodzeniem urządzenia.

- Nie stawiać gorących naczyń na panelu sterowania.
- Nie kłaść gorących pokrywek na szklanej powierzchni płyty grzejnej.
- Nie dopuszczaj do wygotowania się potrawy.
- Należy uważać, aby nie dopuścić do upadku urządzenia lub naczyń na urządzenie. Powierzchnia może ulec uszkodzeniu.
- Nie włączać pól grzejnych z pustym naczyniem lub bez naczynia.
- Naczynia z żeliwa lub z uszkodzonym dnem mogą zarysować powierzchnie szklane/ceramiczne. Należy zawsze podnosić te przedmioty, gdy trzeba je przesunąć na powierzchnię gotowania.

## 2.4 Pielęgnacja i czyszczenie

- Aby zapobiec uszkodzeniu powierzchni urządzenia, należy regularnie ją czyścić.
- Przed rozpoczęciem czyszczenia urządzenia należy je wyłączyć i zaczekać, aż ostygnie.
- Urządzenia nie wolno czyścić myjką parową ani wodą pod ciśnieniem.

- Urządzenie należy czyścić wilgotną miękką szmatką. Stosować wyłącznie obojętne detergenty. Nie używać produktów ściernych, myjek do szorowania, rozpuszczalników ani metalowych przedmiotów, chyba że określono inaczej.

## 2.5 Usługi

- Aby naprawić urządzenie, należy skontaktować się z autoryzowanym centrum serwisowym. Należy stosować wyłącznie oryginalne części zamienne.
- Informacja dotycząca oświetlenia w urządzeniu i elementach oświetleniowych sprzedawanych osobno jako części zamienne: Zastosowane elementy oświetleniowe są przystosowane do pracy w wymagających warunkach fizycznych (temperatura, drgania, wilgotność) w urządzeniach domowych lub są przeznaczone do sygnalizacji stanu działania urządzenia. Nie są one przeznaczone do innych zastosowań i nie nadają się do oświetlania pomieszczeń domowych.

## 2.6 Utylizacja

**⚠ OSTRZEŻENIE!**

Zagrożenie odniesieniem obrażeń lub uduszeniem.

- Aby uzyskać informacje dotyczące prawidłowej utylizacji tego produktu, należy skontaktować się z lokalnymi władzami.
- Odłączyć urządzenie od źródła zasilania.
- Odciąć przewód zasilający blisko urządzenia i oddać do utylizacji.

# 3. INSTALACJA

**⚠ OSTRZEŻENIE!**

Patrz rozdział dotyczący bezpieczeństwa.

## 3.1 Przed instalacją

Przed przystąpieniem do instalacji płyty grzejnej należy zapisać poniższe informacje umieszczone na tabliczce znamionowej.



Tabliczka znamionowa znajduje się w dolnej części płyty grzejnej.

Numer seryjny .....

### 3.2 Płyty grzejne do zabudowy

Płyt grzejnych do zabudowy wolno używać dopiero po ich zamontowaniu w odpowiednich szafkach lub blatach roboczych spełniających wymogi stosownych norm.

### 3.3 Przewód zasilający

- Płyta grzejna jest wyposażona w przewód zasilający.
- W celu wymiany uszkodzonego przewodu należy użyć przewodu zasilającego następującego typu: H05V2V2-F które wytrzyma temperaturę co najmniej 90°C. Skontaktować się z autoryzowanym centrum serwisowym. Przewód zasilający może wymienić wyłącznie wykwalifikowany elektryk.

### 3.4 Montaż

W przypadku montażu płyty grzejnej pod okapem należy zapoznać się z informacjami na temat minimalnej odległości między urządzeniami zawartymi w instrukcji instalacji okapu.

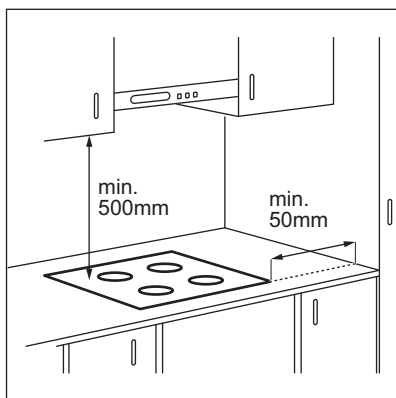

Jeśli urządzenie jest zainstalowane nad szufladą, wentylator płyty grzejnej może spowodować nagrzewanie przedmiotów w szufladzie podczas procesu gotowania.

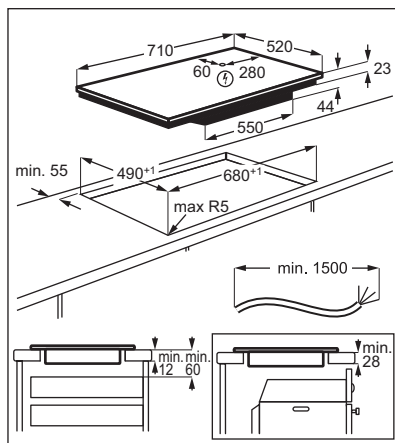

Znajdź film instruktażowy „Instalacja płyty indukcyjnej Electrolux – instalacja na blacie roboczym”, wpisując pełną nazwę pokazaną na poniższym rysunku.



[www.youtube.com/electrolux](http://www.youtube.com/electrolux)  
[www.youtube.com/aeg](http://www.youtube.com/aeg)

How to install your Electrolux Induction Hob - Worktop installation



## 4. OPIS URZĄDZENIA

### 4.1 Układ powierzchni gotowania

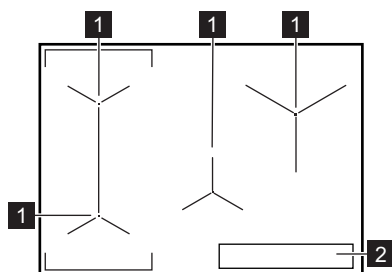

- 1 Indukcyjne pole grzejne
- 2 Panel sterowania

### 4.2 Układ panelu sterowania

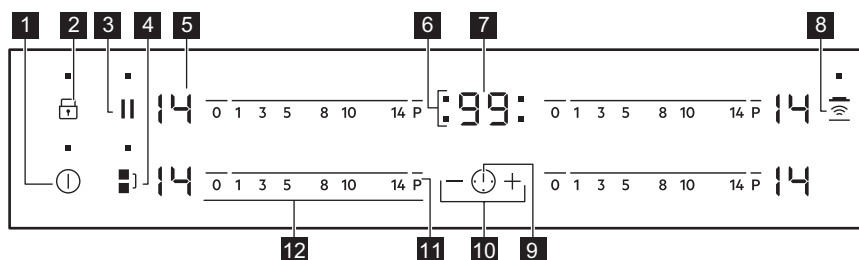

Urządzenie obsługuje się, dotykając pól czujników. Wyświetlacz, wskaźniki i sygnały dźwiękowe informują użytkownika o włączonych funkcjach.

Pole czujnika	Funkcja	Uwagi	
1	Ⓞ	WŁ./WYŁ.	Włączanie i wyłączanie płyty grzejnej.
2	🔒	Blokada / Blokada uruchomienia	Blokowanie/odblokowanie panelu sterowania.
3		Pauza	Włączanie i wyłączanie funkcji.
4	⌂	Bridge	Włączanie i wyłączanie funkcji.
5	-	Wskazanie mocy grzania	Pokazuje ustawienie mocy grzania.
6	-	Wskaźniki funkcji zegara dla poszczególnych pól grzejnych	Wskazują, dla którego pola ustawiono czas.
7	-	Wyświetlacz zegara	Pokazuje czas w minutach.

	Pole czujnika	Funkcja	Uwagi
8		Hob <sup>2</sup> Hood	Włączanie i wyłączanie trybu ręcznego funkcji.
9		-	Wybór pola grzejnego.
10	+ / -	-	Przedłużanie lub skracanie czasu.
11	P	PowerBoost	Włączanie funkcji.
12	-	Pasek regulacji	Ustawianie mocy grzania.

### 4.3 Wskazania ustawień mocy grzania

Wskazanie	Opis
	Pole grzejne jest wyłączone.
-	Pole grzejne jest włączone.
	Działa funkcja Pauza.
	Działa funkcja Automatyczne podgrzewanie.
	Działa funkcja PowerBoost.
+ cyfra	Nieprawidłowe działanie.
/  /	OptiHeat Control (3-stopniowy wskaźnik ciepła resztkowego): gotowanie / podtrzymanie temperatury / ciepło resztkowe.
	Działa funkcja Blokada / Blokada uruchomienia.
	Na polu grzejnym umieszczono nieodpowiednie lub zbyt małe naczynie bądź nie umieszczono na nim żadnego naczynia.
-	Działa funkcja Samoczynne wyłączenie.

### 4.4 OptiHeat Control (3-stopniowy wskaźnik ciepła resztkowego)

#### OSTRZEŻENIE!

/ / Gdy świeci się wskaźnik, występuje zagrożenie poparzeniem ciepłem resztkowym.

Indukcyjne pola grzejne wytwarzają ciepło potrzebne do gotowania potraw bezpośrednio w dnie naczyń. Ciepło z naczynia podgrzewa płytę ceramiczną.

Wskaźniki / / pojawia się, gdy pole grzejne jest gorące. Pokazują one ciepło resztkowe aktualnie używanych pól grzejnych.

Może również pojawić się wskaźnik:

- dla sąsiadujących pól grzejnych, nawet jeśli nie są używane,
- gdy gorące naczynie zostanie umieszczone na zimnym polu grzejnym,
- gdy płyta grzejna jest wyłączona, ale pole grzejne jest nadal gorące.

Wskaźnik zniknie po ostygnięciu pola grzejnego.

## 5. CODZIENNE UŻYTKOWANIE

### ⚠ OSTRZEŻENIE!

Patrz rozdział dotyczący bezpieczeństwa.

### 5.1 Włączanie i wyłączenie

Dotknąć  na 1 sekundę, aby włączyć lub wyłączyć płytę grzejną.

### 5.2 Samoczynne wyłączenie

**Funkcja ta powoduje samoczynne wyłączenie płyty grzejnej, gdy:**

- wszystkie pola grzejne są wyłączone,
- po włączeniu płyty grzejnej nie zostanie ustawiona moc grzania,
- panel sterowania został zalany lub od ponad 10 sekund znajduje się na nim przedmiot (garnek, ściereczka itp). Rozlega się sygnał dźwiękowy i urządzenie wyłącza się. Należy usunąć przedmiot lub wyczyścić panel sterowania.
- płyta ulega nadmiernemu rozgrzaniu (np. gdy wygotowała się zawartość naczynia). Przed ponownym użyciem płyty grzejnej odczekać, aż pole grzejne ostygnie.
- użyto nieodpowiedniego naczynia.

Wyświetla się symbol  i po upływie 2 minut pole grzejne wyłącza się samoczynnie.

- nie wyłączono pola grzejnego lub nie zmieniono mocy grzania. Po pewnym czasie wyświetla się  i urządzenie wyłącza się.

**Zależność między ustawieniem mocy grzania a czasem, po jakim wyłącza się płyta grzejna:**

Ustawienie mocy grzania	Płyta grzejna wyłącza się po
 1 - 3	6 godz.
4 - 7	5 godz.
8 - 9	4 godz.

Ustawienie mocy grzania	Płyta grzejna wyłącza się po
10 - 14	1,5 godz.

### 5.3 Ustawianie mocy grzania

Aby wybrać lub zmienić ustawienie mocy grzania:

Dotknąć paska regulacji w miejscu odpowiadającym wybranej mocy grzania lub przesunąć palec wzdłuż paska regulacji w miejsce odpowiadające wybranej mocy grzania.

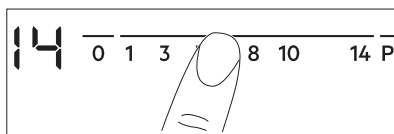

### 5.4 Używanie pól grzejnych

Naczynia należy stawiać na środku pola grzejnego. Indukcyjne pola grzejne dostosowują się automatycznie do wielkości dna naczyń.

Można stosować duże naczynia, ustawiając je jednocześnie na dwóch polach grzejnych. Naczynie musi zakrywać środki obu pól grzejnych, ale nie może wystawać poza oznaczenie obszaru pola grzejnego. Jeśli naczynie będzie stać między dwoma środkami, funkcja Bridge nie włączy się.

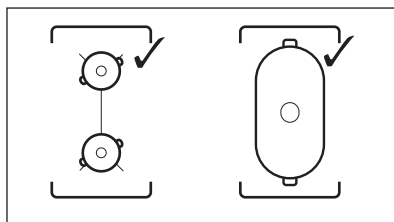

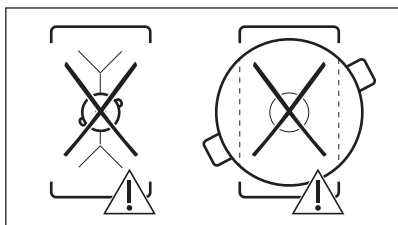

## 5.5 Bridge



Funkcja działa, gdy naczynie zakrywa środki obu pól grzejnych.

Funkcja ta łączy dwa pola grzejne po lewej stronie, które działają jak jedno pole grzejne.

Najpierw należy ustawić moc grzania jednego z pól grzejnych po lewej stronie.

**Aby włączyć funkcję:** dotknąć . Aby ustawić lub zmienić ustawienie mocy grzania, należy dotknąć jednego z czujników sterowania.

**Aby wyłączyć funkcję:** dotknąć . Pola grzejne będą działać niezależnie od siebie.

## 5.6 Automatyczne podgrzewanie

Włączenie tej funkcji pozwala w krótszym czasie uzyskać żadaną moc grzania. Gdy funkcja jest włączona, pole grzejne pracuje na początku z największą mocą grzania, a następnie przełącza się na żadaną moc grzania.



Aby możliwe było włączenie tej funkcji, pole grzejne musi być zimne.

**Aby włączyć funkcję dla pola grzejnego:** dotknąć **P** (włączy się ). Szybko dotknąć żadanego ustawienia mocy grzania. Po upływie trzech sekund wyświetli się .

**Aby wyłączyć funkcję:** zmienić ustawienie mocy grzania.

## 5.7 PowerBoost

Funkcja ta zapewnia indukcyjnym polem grzejnym dodatkową moc. Funkcję tę można włączyć dla indukcyjnego pola grzejnego tylko przez ograniczony czas. Po upływie tego czasu indukcyjne pole grzejne automatycznie przełącza się na maksymalną moc grzania.



Patrz rozdział „Dane techniczne”.

**Aby włączyć funkcję dla pola grzejnego:** dotknąć **P**. Włączy się .

**Aby wyłączyć funkcję:** zmienić ustawienie mocy grzania.

## 5.8 Timer

### • Wyłącznik czasowy

Funkcja ta umożliwia ustawienie długości jednego cyklu gotowania.

Należy najpierw wybrać moc grzania dla pola grzejnego, a następnie ustawić funkcję.

**Wybór pola grzejnego:** dotknąć kilkakrotnie , aż zaświeci się wskaźnik wybranego pola grzejnego.

**Aby włączyć funkcję, należy:** dotknąć na zegarze, aby ustawić czas (00-99 minut). Gdy zacznie migać wskaźnik pola grzejnego, rozpocznie się odliczanie czasu.

**Aby wyświetlić pozostały czas:** dotknąć , aby wybrać pole grzejne. Wskaźnik pola grzejnego zacznie migać. Wyświetlacz wyświetli pozostały czas.

**Aby zmienić czas:** dotknąć , aby wybrać pole grzejne. Dotknąć lub .

**Aby wyłączyć funkcję, należy:** dotknąć , aby wybrać pole, a następnie dotknąć . Wartość pozostałego czasu zmniejszy się do **00**. Wskaźnik pola grzejnego zniknie.



Po zakończeniu odliczania czasu rozlegnie się sygnał dźwiękowy i zacznie migać wskazanie 00. Pole grzejne wyłączy się.

**Aby wyciszyć sygnał dźwiękowy, należy:**

dotknąć

• **CountUp Timer**

Funkcja ta służy do sprawdzania czasu pracy pola grzejnego.

**Wybór pola grzejnego:** dotknąć kilkakrotnie

, aż zaświeci się wskaźnik wybranego pola grzejnego.

**Aby włączyć funkcję, należy:** dotknąć symbolu zegara. Wyświetli się . Gdy zacznie migać wskaźnik pola grzejnego, rozpocznie się odliczanie czasu. Wyświetlacz będzie przełączał się między a wskazaniem naliczonego czasu (w minutach).

**Aby zobaczyć, jak długo działa pole grzejne:** dotknąć , aby wybrać pole grzejne. Wskaźnik pola grzejnego zacznie migać. Na wyświetlaczu pojawi się czas działania pola grzejnego.

**Aby wyłączyć funkcję, należy:** dotknąć , a następnie lub . Wskaźnik pola grzejnego zniknie.

• **Minutnik**

Funkcji tej można używać, gdy płyta grzejna jest włączona i nie pracują pola grzejne.

Wskazanie mocy grzania: .

**Aby włączyć funkcję, należy:** dotknąć a następnie dotknąć symbolu lub zegara, aby ustawić czas. Po zakończeniu odliczania czasu rozlegnie się sygnał dźwiękowy i zacznie migać wskazanie 00.

**Aby wyciszyć sygnał dźwiękowy, należy:** dotknąć .



Funkcja nie ma wpływu na działanie pól grzejnych.

## 5.9 Pauza

Ta funkcja przestawia wszystkie włączone pola grzejne na najniższą moc grzania.

Gdy funkcja działa, wszystkie inne symbole na panelach sterowania są zablokowane.

Funkcja nie blokuje funkcji zegara:

Nacisnąć , aby włączyć funkcję.

Włączy się . Moc grzania zostanie zmniejszona do wartości 1.

**Aby wyłączyć funkcję:** dotknąć . Włączy się poprzednie ustawienie mocy grzania.

## 5.10 Blokada

Gdy włączone są pola grzejne można zablokować panel sterowania. Zapobiega to przypadkowej zmianie ustawienia mocy grzania.

**Najpierw należy ustawić moc grzania.**

**Aby włączyć funkcję:** dotknąć . Na 4 sekundy wyświetli się . Zegar pozostanie włączony.

**Aby wyłączyć funkcję:** dotknąć . Włączy się poprzednie ustawienie mocy grzania.



Wyłączenie płyty grzejnej powoduje również wyłączenie tej funkcji.

## 5.11 Blokada uruchomienia



Funkcja ta zapobiega przypadkowemu uruchomieniu płyty grzejnej.

**Aby włączyć funkcję:** włączyć płytę grzejną za pomocą . Nie ustawiać mocy grzania. Dotknąć przez 4 sekundy. Wyświetli się . Wyłączyć płytę grzejną za pomocą .

**Aby wyłączyć funkcję, należy:** włączyć płytę grzejną za pomocą . Nie ustawiać mocy grzania. Dotknąć przez 4 sekundy. Wyświetli się . Wyłączyć płytę grzejną za pomocą .





**Aby dezaktywować funkcję na czas jednego cyklu gotowania:** włączyć płytę



grzejną za pomocą . Wyświetli się .

Dotknąć  przez 4 sekundy. **W ciągu 10 sekund ustawić moc grzania.** Teraz można korzystać z płyty. Po wyłączeniu płyty grzejnej za pomocą  funkcja będzie ponownie aktywna.

## 5.12 OffSound Control (Wyłączanie i włączanie dźwięków)

Wyłączyć płytę grzejną. Dotknąć  przez 3 sekundy. Wyświetlacz włączy się i wyłączy.

Dotknąć  przez 3 sekundy. Wyświetli się  lub . Dotknąć  zegara, aby wybrać jedno z następujących ustawień:

-  – sygnały dźwiękowe są wyłączone
  -  – sygnały dźwiękowe są włączone
- Aby potwierdzić wybór, należy zaczekać, aż urządzenie wyłączy się automatycznie.

Gdy dla funkcji wybrane jest ustawienie , sygnały dźwiękowe będą emitowane tylko w następujących przypadkach:

- po dotknięciu 
- po zakończeniu odliczania przez funkcję M minutnik
- po zakończeniu odliczania przez funkcję Wyłącznik czasowy
- gdy na panelu sterowania zostanie położony jakiś przedmiot.

## 5.13 Zarządzanie energią

Jeśli włączone są różne pola grzejne, a zużyta moc przekracza ograniczenia zasilania, ta funkcja dzieli dostępną moc między wszystkie pola grzejne. Płyta grzejna steruje ustawieniami mocy grzania, aby chronić bezpieczniki instalacji domowej.

- Pola grzejne są pogrupowane zgodnie z umiejscowieniem i liczbą faz podłączonych do płyty grzejnej. Maksymalne obciążenie każdej fazy wynosi (3700 W). Jeśli płyta grzejna osiągnie maksymalną dostępną moc jednej fazy, moc pól grzejnych zostanie automatycznie zmniejszona.
- Ustawienie mocy grzania wybranego pola grzejnego jest zawsze priorytetem. Pozostała moc zostanie podzielona między poprzednio aktywowanymi polami

grzejnymi w kolejności odwrotnej do wyboru.

- Wskazanie dla pól grzejnych o zmniejszonej mocy grzania zmienia się w zakresie między początkową wybraną a zmniejszoną mocą grzania.
- Zaczekać, aż wyświetlacz przestanie migać, lub zmniejszyć moc grzania ostatniego wybranego pola grzejnego. Pola grzejne będą kontynuować pracę przy zmniejszonej mocy grzania. W razie potrzeby zmienić ustawienia mocy grzania pól grzejnych ręcznie.

Informacje dotyczące możliwych kombinacji mocy grzania można znaleźć na ilustracji.

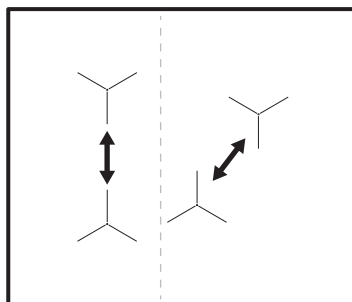

## 5.14 Hob<sup>2</sup>Hood

Jest to zaawansowana, automatyczna funkcja, która umożliwi połączenie płyty grzejnej ze współpracującym z nią okapem kuchennym. Zarówno płyta grzejna, jak i okap są wyposażone w układ komunikacji przesyłający sygnały w podczerwieni. Prędkość wentylatora jest określana automatycznie na podstawie ustawienia trybu oraz temperatury najmocniej rozgrzanego naczynia na płycie grzejnej. Możliwe jest również ręczne sterowanie okapem za pośrednictwem płyty grzejnej.



W większości modeli okapów system zdalnego sterowania jest domyślnie wyłączony. Przed użyciem funkcji należy go włączyć. Więcej informacji znajduje się w instrukcji obsługi okapu.

### Automatyczne działanie funkcji

Aby funkcja działała automatycznie, należy dla trybu automatycznego wybrać ustawienie

H1-H6. Pierwotne ustawienie płyty grzejnej to H5. Okap każdorazowo reaguje na obsługę płyty grzejnej. Płyta grzejna będzie automatycznie rozpoznawać temperaturę naczyń i odpowiednio dostosowywać prędkość wentylatora.

### Tryby automatyczne





	Automatyczne oświetlenie	Gotowanie <sup>1)</sup>	Smażenie <sup>2)</sup>
Tryb H0	Wył.	Wył.	Wył.
Tryb H1	Wł.	Wył.	Wył.
Tryb H2 <sup>3)</sup>	Wł.	Prędkość wentylatora 1	Prędkość wentylatora 1
Tryb H3	Wł.	Wył.	Prędkość wentylatora 1
Tryb H4	Wł.	Prędkość wentylatora 1	Prędkość wentylatora 1
Tryb H5	Wł.	Prędkość wentylatora 1	Prędkość wentylatora 2
Tryb H6	Wł.	Prędkość wentylatora 2	Prędkość wentylatora 3

**1)** Urządzenie rozpoznaje proces gotowania i uruchamia wentylator zgodnie z ustawieniem trybu automatycznego.

**2)** Urządzenie rozpoznaje proces smażenia i uruchamia wentylator zgodnie z ustawieniem trybu automatycznego.

**3)** W tym trybie włączanie wentylatora i oświetlenia jest niezależne od temperatury.

### Zmiana trybu automatycznego

- Wyłączyć urządzenie.
- Dotknąć  przez 3 sekundy. Wyświetlacz włączy się i wyłączy.
- Dotknąć  przez 3 sekundy.
- Dotknąć kilkakrotnie , aż wyświetli się .
- Dotknąć  zegara, aby wybrać tryb automatyczny.







Aby sterować okapem bezpośrednio z panelu okapu, należy wyłączyć tryb automatyczny funkcji.



Po zakończeniu gotowania i wyłączeniu płyty grzejnej wentylator okapu może nadal pracować przez pewien czas. Po upływie tego czasu system wyłączy wentylator automatycznie i zapobiega przypadkowemu włączeniu wentylatora przez kolejne 30 sekund.

### Ręczne sterowanie prędkością wentylatora

Działaniem funkcji można również sterować ręcznie. W tym celu należy dotknąć , gdy płyta grzejna jest włączona. Powoduje to wyłączenie trybu automatycznego funkcji i umożliwia ręczną zmianę prędkości wentylatora. Naciśnięcie  powoduje zwiększenie prędkości wentylatora o jeden poziom. Jeśli wentylator pracuje z maksymalną prędkością, naciśnięcie  powoduje ustawienie prędkości wentylatora na wartość 0 i wyłączenie wentylatora. Aby włączyć prędkość 1 wentylatora, należy dotknąć .



Aby włączyć tryb automatyczny funkcji, należy wyłączyć płytę grzejną i włączyć ją ponownie.

### Włączanie oświetlenia

Można tak ustawić płytę grzejną, aby każde jej włączenie powodowało automatyczne włączenie oświetlenia. W tym celu należy wybrać dla trybu automatycznego ustawienie H1-H6.



Oświetlenie okapu wyłącza się po upływie 2 minut od wyłączenia płyty grzejnej.



## 6. WSKAZÓWKI I PORADY

### OSTRZEŻENIE!

Patrz rozdział dotyczący bezpieczeństwa.

### 6.1 Naczynia



Silne pole elektromagnetyczne z indukcyjnego pola grzejnego bardzo szybko wytwarza ciepło w naczyniu.

Na indukcyjnych polach grzejnych należy używać odpowiednich naczyń.

- Dno naczynia musi być jak najgrubsze i płaskie.
- Przed ustawieniem naczynia na powierzchni płyty grzejnej należy upewnić się, że jego spód jest czysty i suchy.
- Aby uniknąć zarysowania powierzchni szkła ceramicznego, nie należy przesuwając na niej naczyń.

#### Materiał naczyń

- **prawidłowe:** żeliwo, stal, stal emaliowana, stal nierdzewna, dno wielowarstwowe (z odpowiednim oznaczeniem producenta).
- **nieprawidłowe:** aluminium, miedź, mosiądz, szkło, ceramika, porcelana.

#### Naczynie nadaje się do gotowania na płycie indukcyjnej, jeśli:

- możliwe jest szybkie zagotowanie wody w naczyniu postawionym na polu grzejnym ustawionym na maksymalną moc;
- magnes jest przyciągany przez dno naczynia.

#### Wymiary naczyń

- Indukcyjne pola grzejne dostosowują się automatycznie do wielkości dna naczyń.
- Wydajność pola grzejnego zależy od średnicy naczynia. Naczynie o średnicy dna mniejszej niż minimalna pochłania tylko część energii generowanej przez pole grzejne.
- Ze względów bezpieczeństwa oraz by uzyskać optymalne efekty pieczenia nie należy używać naczyń większych niż podano w rozdziale „Specyfikacja pól

grzejnych”. Podczas gotowania należy unikać umieszczania naczyń w pobliżu panelu sterowania. Może to mieć wpływ na działanie panelu sterowania lub spowodować przypadkowe włączenie funkcji płyty grzejnej.



Patrz „Dane techniczne”.

### 6.2 Odgłosy podczas pracy

#### Jeżeli słychać:

- odgłos trzaskania: naczynie jest wykonane z różnych materiałów (konstrukcja wielowarstwowa).
- gwizd: pole grzejne jest ustawione na wysoką moc grzania, a naczynie jest wykonane z różnych materiałów (konstrukcja wielowarstwowa).
- odgłos brzęczenia: ustawiono wysoką moc grzania.
- odgłos klikania: odbywa się przełączanie obwodów elektrycznych.
- odgłos syczenia, brzęczenia: uruchomiony jest wentylator.

#### Opisane odgłosy są normalnym zjawiskiem i nie świadczą o usterce urządzenia.

### 6.3 Öko Timer (Zegar eko)

Aby oszczędzać energię, grzałka pola grzejnego wyłącza się zanim zabrzmi sygnał wyłącznika czasowego. Różnica w czasie pracy urządzenia zależy od ustawionego poziomu mocy grzania oraz czasu gotowania.

### 6.4 Przykłady zastosowań związanych z gotowaniem

Zależność między ustawieniem mocy grzania a poborem mocy przez pole grzejne nie jest liniowa. Zwiększenie mocy grzania nie powoduje proporcjonalnego zwiększenia poboru mocy. Przy ustawieniu średniej mocy grzania pole grzejne wykorzystuje mniej niż połowę swojej mocy.



Dane przedstawione w tabeli mają wyłącznie charakter orientacyjny.

Ustawienie mocy grzania	Zastosowanie:	Czas (min)	Wskazówki
- 1	Podtrzymywanie temperatury potraw.	w razie potrzeby	Umieścić pokrywkę na naczyniu.
1 - 3	Sos holenderski, roztopianie: masło, czekolada, żelatyna.	5 - 25	Zamieszać od czasu do czasu.
1 - 3	Ścinanie: puszyste omlety, smażone jajka.	10 - 40	Gotuj z założoną pokrywką.
3 - 5	Gotowanie ryżu lub potraw mlecznych, podgrzewanie gotowych potraw.	25 - 50	Dodać co najmniej dwukrotnie więcej płynu niż ryżu. Potrawy mleczne mieszać od czasu do czasu.
5 - 7	Warzywa, ryby, mięso na parze.	20 - 45	Dodać kilka łyżek wody.
7 - 9	Ziemniaki na parze.	20 - 60	Użyć maksymalnie ¼ l wody na 750 g ziemniaków.
7 - 9	Gotowanie większych ilości potraw, duszenie i zupy.	60 - 150	Do 3 litrów wody plus składniki.
9 - 12	Delikatne smażenie: eskalopki, cordon bleu, kotlety, bryzole, kiełbasa, wątróbki, zasmażki, jajka, naleśniki, pączki.	w razie potrzeby	Obrócić po upływie połowy czasu.
12 - 13	Intensywne smażenie, placki ziemniaczane, steki z polędwicy, steki.	5 - 15	Obrócić po upływie połowy czasu.
14	Gotowanie wody, gotowanie makaronu, obsmażanie mięsa (gulasz, mięso duszone w sosie własnym), smażenie frytek.		
<b>P</b>	Gotowanie większej ilości wody. PowerBoost jest wł.		

## 6.5 Wskazówki i porady dotyczące korzystania z funkcji Hob<sup>2</sup>Hood

Obsługa płyty grzejnej za pomocą funkcji:

- Zabezpieczyć panel okapu przed bezpośrednim działaniem promieni słonecznych.
- Nie kierować żarówki halogenowej na panel okapu.
- Nie należy zasłaniać panelu sterowania płyty grzejnej.
- Nie zakłócać sygnału między płytą grzejną a okapem (np. poprzez zasłonięcie dłonią, uchwytem naczynia lub wysokim naczyniem). Patrz ilustracja.

**Okap na rysunku jest tylko przykładowy.**

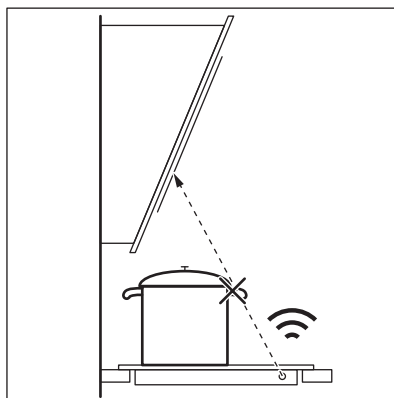



Inne urządzenia sterowane zdalnie mogą zakłócać sygnał. Nie należy używać tego typu urządzeń w pobliżu płyty grzejnej, jeśli włączono funkcję Hob<sup>2</sup>Hood.

### Okapy kuchenne z funkcją Hob<sup>2</sup>Hood

Pełną ofertę okapów kuchennych współpracujących z tą funkcją można znaleźć

w naszej witrynie internetowej dla klientów. Okapy kuchenne Electrolux, które działają z tą funkcją, muszą posiadać symbol

## 7. KONSERWACJA I CZYSZCZENIE

### OSTRZEŻENIE!

Patrz rozdział dotyczący bezpieczeństwa.

### 7.1 Informacje ogólne

- Czyścić płytę grzejną po każdym użyciu.
- Zawsze używać naczyń z czystym dnem.
- Zarysowania lub ciemne plamy na powierzchni nie mają wpływu na działanie płyty grzejnej.
- Stosować odpowiednie środki przeznaczone do czyszczenia powierzchni płyty grzejnej.
- Użyć specjalnego skrobaka do szkła.

### 7.2 Czyszczenie płyty grzejnej

- **Usuwać natychmiast:** stopiony plastik, folię, cukier oraz zabrudzenia z potraw

- zawierających cukier. W przeciwnym razie zabrudzenia mogą spowodować uszkodzenie płyty grzejnej. Uważać, aby się nie oparzyć. Użyć specjalnego skrobaka, przykładając go pod ostrym kątem do szklanej powierzchni i przesuwając po niej ostrzem.
- **Usunąć, gdy płyta grzejna wystarczająco ostygnie:** ślady osadu kamienia i wody, plamy tłuszczu, metaliczne odbarwienia. Przetrzeć płytę grzejną wilgotną szmatką z dodatkiem delikatnego detergentu. Po wyczyszczeniu wytrzeć płytę grzejną do sucha miękką szmatką.
- **Usuwanie metalicznych, połyskliwych przebarwień:** użyć wodnego roztworu octu i wyczyścić szklaną powierzchnię wilgotną szmatką.



## 8. ROZWIĄZANIE PROBLEMÓW



### OSTRZEŻENIE!

Patrz rozdział dotyczący bezpieczeństwa.

### 8.1 Co zrobić, gdy...

Problem	Możliwa przyczyna	Środek zaradczy
Nie można uruchomić płyty grzejnej ani nią sterować.	Płyty grzejnej nie podłączono do zasilania lub podłączono nieprawidłowo.	Sprawdzić, czy płytę grzejną podłączono prawidłowo do zasilania.

Problem	Możliwa przyczyna	Środek zaradczy
	Zadziałał bezpiecznik.	Sprawdzić, czy bezpiecznik jest przyczyną usterki. Jeżeli nadal będzie dochodzić do wyzwalania bezpiecznika, należy skontaktować się z wykwalifikowanym elektrykiem.
	W ciągu 10 sekund nie ustawiono mocy grzania.	Ponownie włączyć płytę grzejną i ustawić moc grzania w ciągu maksymalnie 10 sekund.
	Dotknięto jednocześnie 2 lub więcej pól czujników.	Dotknąć tylko jednego pola czujnika.
	Działa funkcja Pauza.	Patrz „Codzienna eksploatacja”.
	Na panelu sterowania znajdują się plamy wody lub tłuszczu.	Wyczyścić panel sterowania.
Rozlegnie się sygnał dźwiękowy i płyta grzejna wyłączy się. Gdy płyta grzejna jest wyłączona, rozlega się sygnał dźwiękowy.	Umieszczono coś w jednym lub większej liczbie pól czujników.	Usunąć przedmiot z pól czujników.
Płyta grzejna wyłączy się.	Na polu czujnika znajduje się przedmiot  .	Usunąć przedmiot z pola czujnika.
Wskaźnik ciepła resztkowego nie włącza się.	Pole grzejne nie jest gorące, ponieważ działało za krótko lub nastąpiło uszkodzenie czujnika.	Jeśli pole grzejne działało wystarczająco długo, aby było gorące, należy skontaktować się z autoryzowanym centrum serwisowym.
Hob <sup>2</sup> Hood nie działa.	Zakryto panel sterowania.	Usunąć przedmiot z panelu sterowania.
	Używane jest bardzo wysokie naczynie blokujące sygnał.	Użyć mniejszego naczynia, zmienić pole grzejne lub sterować okapem ręcznie.
Automatyczne podgrzewanie nie działa.	Pole grzejne jest gorące.	Odczekać, aż pole grzejne wystarczająco ostygnie.
	Ustawiono najwyższą moc grzania.	Maksymalna moc grzania jest równa mocy uruchamianej funkcji.
Moc grzania przełącza się między dwoma poziomami.	Działa funkcja Zarządzanie energią.	Patrz „Codzienna eksploatacja”.
Pola czujników nagrzewają się do wysokiej temperatury.	Naczynie jest zbyt duże lub ustawione zbyt blisko elementów sterujących.	Jeśli to możliwe, duże naczynia należy ustawiać na tylnych polach.
Brak sygnałów dźwiękowych podczas dotykania pól czujników na panelu.	Sygnały dźwiękowe są wyłączone.	Włączyć sygnały dźwiękowe. Patrz „Codzienna eksploatacja”.
Włączy się  .	Działa funkcja Blokada uruchomienia lub Blokada.	Patrz „Codzienna eksploatacja”.
Włączy się  .	Brak naczynia na polu grzejnym.	Postawić naczynie na polu grzejnym.

Problem	Możliwa przyczyna	Środek zaradczy
	Użyto nieodpowiedniego naczynia.	Użyć odpowiednie naczynie. Patrz „Wskazówki i porady”.
	Średnica dna naczynia jest za mała dla wybranego pola.	Używać naczyń o odpowiednich wymiarach. Patrz „Dane techniczne”.
Na wyświetlaczu pojawi się  i cyfra.	Wystąpił błąd płyty grzejnej.	Wyłączyć płytę grzejną i włączyć ponownie po 30 sekundach. Jeśli ponownie wyświetli się  , należy odłączyć płytę grzejną od zasilania. Po upływie 30 sekund ponownie podłączyć płytę. Jeśli problem będzie występował nadal, należy skontaktować się z autoryzowanym centrum serwisowym.
Słyszalny jest ciągły sygnał dźwiękowy.	Nieprawidłowe podłączenie elektryczne.	Odłączyć płytę grzejną od zasilania. Zwrócić się do wykwalifikowanego elektryka, aby sprawdził instalację.

## 8.2 Jeśli nie można znaleźć rozwiązania...

Jeżeli rozwiązanie problemu we własnym zakresie nie jest możliwe, należy skontaktować się ze sprzedawcą lub z autoryzowanym punktem serwisowym. Podać dane z tabliczki znamionowej. Należy również podać składający się z trzech znaków kod szkła ceramicznego (znajdujący się w rogu

powierzchni szklanej) i wyświetlany komunikat o błędzie. Upewnić się, że płyta grzejna była prawidłowo użytkowana. Jeśli nie, naprawę wykona odpłatnie pracownik serwisu lub sprzedawca – również w okresie gwarancyjnym. Informacje na temat okresu gwarancyjnego i autoryzowanych punktów serwisowych znajdują się w broszurze gwarancyjnej.

## 9. DANE TECHNICZNE

### 9.1 Tabliczka znamionowa

Model EIV734  
 Typ 62 C4A 01 AA  
 Indukcja 7.35 kW  
 Nr seryjny.....  
 ELECTROLUX

Numer produktu (PNC) 949 596 717 00  
 220–240 V/400 V, 2N, 50–60 Hz  
 Wyprodukowano w: Niemcy  
 7.35 kW



### 9.2 Parametry pól grzejnych

Pole grzejne	Moc znamionowa (maksymalna moc grzania) [W]	PowerBoost [W]	PowerBoost maksymalny czas [min]	Średnica naczynia [mm]
Lewe przednie	2300	3200	10	125 - 210
Lewe tylne	2300	3200	10	125 - 210

Pole grzejne	Moc znamionowa (maksymalna moc grzania) [W]	PowerBoost [W]	PowerBoost maksymalny czas [min]	Średnica naczynia [mm]
Środkowe przednie	1400	2500	4	125 - 145
Prawe tylne	2300	3600	10	210 - 240

Moc pól grzejnych może różnić się od wartości podanych w tabeli. Zmienia się ona w zależności od materiałów i wymiarów naczyń.

W celu uzyskania optymalnych efektów gotowania należy stosować naczynia o średnicy nie większej niż podano w tabeli.

## 10. EFEKTYWNOŚĆ ENERGETYCZNA

### 10.1 Informacje o produkcie\*

Dane identyfikacyjne modelu	EIV734	
Typ płyty grzejnej	Płyta grzejna do zabudowy	
Liczba pól grzejnych	4	
Technologia grzania	Płyta indukcyjna	
Średnica okrągłych pól grzejnych (Ø)	Lewe przednie	21,0 cm
	Lewe tylne	21,0 cm
	Środkowe przednie	14,5 cm
	Prawe tylne	24,0 cm
Zużycie energii na pole grzejne (EC electric cooking)	Lewe przednie	179,6 Wh/kg
	Lewe tylne	177,0 Wh/kg
	Środkowe przednie	180,2 Wh/kg
	Prawe tylne	174,6 Wh/kg
Zużycie energii przez płytę grzejną (EC electric hob)	177,9 Wh/kg	

\* Dla Unii Europejskiej zgodnie z rozporządzeniami UE 66/2014. Dla Białorusi zgodnie z normą STB 2477-2017, załącznik A. Dla Ukrainy zgodnie z normą 742/2019.

EN 60350-2 – elektryczny sprzęt do gotowania do użytku domowego – część 2: Płyty grzejne – metody pomiaru wydajności.

Parametry elektryczne powierzchni grzejnej są odpowiednio oznaczone przy poszczególnych polach grzejnych.

### 10.2 Oszczędzanie energii

Stosowanie się do poniższych wskazówek pozwoli oszczędzać energię podczas codziennej eksploatacji.

- Należy podgrzewać tylko tyle wody, ile jest potrzebne.
- W miarę możliwości należy zawsze przykrywać naczynia pokrywką.
- Przed włączeniem pola grzejnego należy postawić na nim naczynie.
- Mniejsze naczynia należy stawiać na mniejszych polach grzejnych.
- Naczynia należy stawiać bezpośrednio na środku pola grzejnego.
- Ciepło resztkowe można wykorzystać do podtrzymywania ciepła potraw lub roztapiania składników.

## 11. OCHRONA ŚRODOWISKA

Materiały oznaczone symbolem  należy poddać utylizacji. Opakowanie urządzenia włożyć do odpowiedniego pojemnika w celu przeprowadzenia recyklingu. Należy zadbać o ponowne przetwarzanie odpadów urządzeń elektrycznych i elektronicznych, aby chronić środowisko naturalne oraz ludzkie zdrowie.

Nie wolno wyrzucać urządzeń oznaczonych symbolem  razem z odpadami domowymi. Należy zwrócić produkt do miejscowego punktu ponownego przetwarzania lub skontaktować się z odpowiednimi władzami miejskimi.

## ESTAMOS A PENSAR EM SI

Obrigado por ter adquirido um aparelho Electrolux. Escolheu um produto que traz com ele décadas de experiência profissional e inovação. Engenhoso e elegante, foi concebido a pensar em si. Assim, quando o utilizar, terá a tranquilidade de saber que obterá sempre ótimos resultados.

Bem-vindo(a) à Electrolux.

**Visite o nosso site para:**



Obter conselhos de utilização, folhetos, resolução de problemas e informações sobre assistência e reparações:

**[www.electrolux.com/support](http://www.electrolux.com/support)**



Registe o seu produto para beneficiar de um serviço melhor:

**[www.registerelectrolux.com](http://www.registerelectrolux.com)**



Adquira acessórios, consumíveis e peças de substituição originais para o seu aparelho:

**[www.electrolux.com/shop](http://www.electrolux.com/shop)**

## APOIO AO CLIENTE E ASSISTÊNCIA

Utilize sempre peças de substituição originais.

Sempre que contactar o nosso Centro de Assistência Técnica Autorizado, assegure que tem disponíveis os dados seguintes: Modelo, PNC, Número de Série.

Esta informação encontra-se na placa de identificação.

 **Aviso/Cuidado** – Informações de segurança

 **Informações gerais e sugestões**

 **Informações ambientais**

Sujeito a alterações sem aviso prévio.

## ÍNDICE

1. INFORMAÇÕES DE SEGURANÇA.....	64
2. INSTRUÇÕES DE SEGURANÇA.....	67
3. INSTALAÇÃO.....	69
4. DESCRIÇÃO DO PRODUTO.....	70
5. UTILIZAÇÃO DIÁRIA.....	72
6. SUGESTÕES E DICAS.....	77
7. MANUTENÇÃO E LIMPEZA.....	80
8. RESOLUÇÃO DE PROBLEMAS.....	80
9. DADOS TÉCNICOS.....	82
10. EFICIÊNCIA ENERGÉTICA.....	83
11. PREOCUPAÇÕES AMBIENTAIS.....	83

## 1. INFORMAÇÕES DE SEGURANÇA

Leia atentamente as instruções fornecidas antes de instalar e utilizar o aparelho. O fabricante não poderá ser responsabilizado por ferimentos ou danos resultantes de



instalação incorreta ou utilização incorreta. Guarde sempre as instruções num sítio seguro e acessível para consultar no futuro.

## **1.1 Segurança de crianças e pessoas vulneráveis**

- Este aparelho pode ser utilizado por crianças com 8 anos de idade ou mais velhas e por pessoas com capacidades físicas, sensoriais ou mentais reduzidas ou falta de experiência e conhecimento se forem supervisionadas ou instruídas no que respeita à utilização do aparelho de uma forma segura e compreenderem os perigos envolvidos. É necessário manter as crianças com menos de 8 anos de idade e pessoas com incapacidades muito extensas e complexas afastadas do aparelho, a menos que sejam constantemente vigiadas.
- As crianças devem ser vigiadas para garantir que não brincam com o aparelho.
- Mantenha todos os materiais de embalagem fora do alcance das crianças e elimine-os de forma apropriada.
- AVISO: O forno e as partes acessíveis ficam quentes durante a utilização. Mantenha as crianças e os animais domésticos afastados do aparelho quando estiver a ser utilizado e durante o arrefecimento.
- Se o aparelho tiver um dispositivo de segurança para crianças, recomendamos que o ative.
- A limpeza e a manutenção básica do aparelho não devem ser efetuadas por crianças sem supervisão.

## **1.2 Segurança geral**

- Este aparelho destina-se apenas a ser utilizado para cozinhar.
- Este aparelho foi concebido unicamente para utilização doméstica num ambiente interior.
- Este aparelho pode ser utilizado em escritórios, quartos de hóspedes de hotéis, quartos de hóspedes de pousadas, casas de hóspedes de turismo rural e outros alojamentos

semelhantes onde tal utilização não exceda os níveis de utilização doméstica (médios).

- AVISO: O forno e as partes acessíveis ficam quentes durante a utilização. Deve ter cuidado para evitar tocar nas resistências de aquecimento.
- AVISO: Deixar cozinhados com gorduras ou óleos num aparelho sem vigilância pode ser perigoso e resultar em incêndio.
- O fumo é uma indicação de sobreaquecimento. Nunca utilize água para extinguir um incêndio ao cozinhar. Desligue o aparelho e cubra as chamas com, por exemplo, um cobertor contra incêndios ou uma tampa.
- AVISO: O aparelho não pode ser alimentado através de algum dispositivo de comutação externo, como um temporizador, nem pode ser ligado a um circuito que seja ligado e desligado regularmente pelo fornecedor de eletricidade.
- CUIDADO: O processo de cozedura tem de ser supervisionado Um processo de cozedura de curta duração tem de ser supervisionado continuamente.
- AVISO: Perigo de incêndio: Não coloque objetos sobre as zonas de aquecimento.
- Os objetos metálicos como facas, garfos, colheres e tampas de tacho não devem ser colocados na superfície da placa porque podem ficar quentes.
- Não use o aparelho antes de instalá-lo na estrutura embutida.
- Não utilize um aparelho de limpeza a vapor para limpar o aparelho.
- Após a utilização, desligue a placa no respetivo comando e não confie apenas no detetor de recipientes.
- Se a superfície de vitrocerâmica/vidro apresentar alguma fenda, desative o aparelho e desligue a ficha da tomada elétrica. Se o aparelho estiver ligado à rede elétrica diretamente numa caixa de derivação, desligue o disjuntor no quadro elétrico para desligar o aparelho da alimentação

elétrica. Em todo o caso, contacte o Centro de Assistência Técnica Autorizado.

- Se o cabo de alimentação estiver danificado, deve ser substituído pelo fabricante, por um Centro de Assistência Técnica Autorizado ou por uma pessoa igualmente qualificada, para evitar perigos.
- **AVISO:** Utilize apenas proteções de placa que tenham sido concebidas pelo fabricante do aparelho de cozinhar ou recomendadas pelo fabricante do aparelho nas instruções de utilização, bem como as proteções de placa já incorporadas no aparelho caso existam. A utilização de proteções impróprias pode causar acidentes.

## 2. INSTRUÇÕES DE SEGURANÇA

### 2.1 Instalação

#### **AVISO!**

A instalação deste aparelho tem de ser efetuada por uma pessoa qualificada.

#### **AVISO!**

Risco de ferimentos ou danos no aparelho.

- Retire a embalagem toda.
- Não instale nem utilize o aparelho se estiver danificado.
- Siga as instruções de instalação fornecidas com o aparelho.
- Respeite as distâncias mínimas relativamente a outros aparelhos e unidades.
- Tenha sempre cuidado quando deslocar o aparelho porque ele é pesado. Utilize sempre luvas de proteção e calçado fechado.
- Vede as superfícies cortadas do armário com um vedante para impedir que a humidade cause dilatações.
- Proteja a parte inferior do aparelho contra o vapor e a humidade.
- Não instale o aparelho perto de uma porta ou por baixo de uma janela. Tal evita que a abertura de portas ou janelas faça cair algum tacho quente do aparelho.

- Os aparelhos possuem ventoinhas de arrefecimento na parte inferior.
- Se o aparelho for instalado por cima de uma gaveta:
  - Não guarde folhas de papel ou objectos pequenos que possam ser sugados, porque podem danificar as ventoinhas de arrefecimento ou reduzir a eficiência do sistema de arrefecimento.
  - Mantenha uma distância mínima de cerca de 2 cm entre a parte inferior do aparelho e os objectos que forem guardados na gaveta.
- Retire quaisquer painéis separadores instalados no armário abaixo do aparelho.

### 2.2 Ligação elétrica

#### **AVISO!**

Risco de incêndio e choque elétrico.

- Todas as ligações elétricas devem ser efetuadas por um electricista qualificado.
- O aparelho tem de estar ligado à terra.
- Antes de efetuar qualquer operação de manutenção, certifique-se de que o aparelho está desligado da corrente elétrica.
- Certifique-se de que os parâmetros indicados na placa de características são

compatíveis com as características da alimentação eléctrica.

- Certifique-se de que o aparelho está instalado corretamente. Ligações de cabo de alimentação e ficha (se aplicável) soltas ou incorretas podem provocar o aquecimento excessivo dos terminais.
- Utilize o cabo de alimentação correto.
- Não permita que o cabo de alimentação se enrole.
- Certifique-se de que está instalada uma proteção contra choques.
- Utilize o grampo de alívio de tensão no cabo.
- Não permita que o cabo e a ficha de alimentação (se aplicável) entrem em contacto com partes quentes do aparelho ou com algum tacho quente quando ligar o aparelho a uma tomada.
- Não utilize adaptadores de tomadas duplas ou triplas, nem cabos de extensão.
- Certifique-se de que não danifica a ficha de alimentação (se aplicável) ou o cabo de alimentação. Contacte o nosso Centro de Assistência Técnica Autorizado ou um electricista para substituir o cabo de alimentação se estiver danificado.
- As protecções contra choques eléctricos das peças isoladas e não isoladas devem estar fixas de modo a não poderem ser retiradas sem ferramentas.
- Ligue a ficha à tomada eléctrica apenas no final da instalação. Certifique-se de que a ficha fica acessível após a instalação.
- Se a tomada eléctrica estiver solta, não ligue a ficha.
- Não puxe o cabo de alimentação para desligar o aparelho. Puxe sempre a ficha.
- Disjuntores de protecção, fusíveis (os fusíveis de rosca devem ser retirados do suporte), diferenciais e contactores.
- A instalação eléctrica deve possuir um dispositivo de isolamento que lhe permita desligar o aparelho da corrente eléctrica em todos os pólos. O dispositivo de isolamento deve ter uma abertura de contacto com uma largura mínima de 3 mm.

## 2.3 Utilização

### AVISO!

Risco de ferimentos, queimaduras e choque eléctrico.

- Não altere as especificações deste aparelho.
- Retire todas as películas de embalagem, rotulagem e de proteção (se aplicável) antes da primeira utilização.
- Certifique-se de que as aberturas de ventilação não ficam obstruídas.
- Não deixe o aparelho sem vigilância durante o funcionamento.
- Desligue a zona de cozedura após cada utilização.
- Não coloque talheres ou tampas de caçarolas nas zonas de cozedura. Podem ficar quentes.
- Não utilize o aparelho com as mãos molhadas ou quando ele estiver em contacto com água.
- Não utilize o aparelho como superfície de trabalho ou armazenamento.
- Se a superfície do aparelho estiver rachada, desligue-o imediatamente da corrente eléctrica. Isto evita choque eléctrico.
- Os utilizadores portadores de pacemaker devem manter-se a mais de 30 cm de distância das zonas de indução quando o aparelho estiver a funcionar.
- Quando coloca alimentos em óleo quente, pode salpicar.
- Não utilize folha de alumínio ou outros materiais entre a superfície de cozedura e o tacho, salvo indicação em contrário do fabricante deste aparelho.
- Utilize apenas acessórios recomendados pelo fabricante para este aparelho.

### AVISO!

Risco de incêndio e explosão.

- As gorduras e os óleos podem libertar vapores inflamáveis quando aquecidos. Mantenha as chamas e os objetos quentes afastados das gorduras e dos óleos quando cozinhar com eles.
- Os vapores que o óleo muito quente liberta podem causar combustão espontânea.

- O óleo usado, que pode conter restos de alimentos, pode causar incêndio a uma temperatura inferior à do óleo utilizado pela primeira vez.
- Não coloque produtos inflamáveis, nem objetos molhados com produtos inflamáveis, no interior, perto ou em cima do aparelho.

**⚠ AVISO!**

Risco de danos no aparelho.

- Não deixe tachos quentes sobre o painel de comandos.
- Não coloque uma tampa de panela quente na superfície de vidro da placa.
- Não deixe que os tachos fervam até ficarem sem água.
- Tenha cuidado para não permitir que algum objeto ou tacho caia sobre o aparelho. A superfície pode ficar danificada.
- Não ative as zonas de cozedura com tachos vazios ou sem tacho.
- Os tachos de ferro fundido ou que tenham a base danificada podem riscar o vidro / cerâmica. Levante sempre estes objetos quando precisar de os deslocar sobre a placa.

## 2.4 Cuidados e limpeza

- Limpe o aparelho com regularidade para evitar que o material da superfície se deteriore.
- Antes de limpar o aparelho, desligue-o e deixe-o arrefecer
- Não utilize jatos de água ou vapor para limpar o aparelho.

- Limpe o aparelho com um pano macio e húmido. Utilize apenas detergentes neutros. Não utilize produtos abrasivos, esfregões abrasivos, solventes ou objetos metálicos, salvo indicação em contrário.

## 2.5 Assistência Técnica

- Contacte o Centro de Assistência Técnica Autorizado se for necessário reparar o aparelho. Utilize apenas peças sobressalentes originais.
- Relativamente à(s) lâmpada(s) no interior deste produto e às lâmpadas sobressalentes vendidas separadamente: Estas lâmpadas destinam-se a suportar condições físicas extremas em eletrodomésticos, tais como temperatura, vibração, humidade, ou destinam-se a sinalizar informação relativamente ao estado operacional do aparelho. Não se destinam a ser utilizadas em outras aplicações e não se adequam à iluminação de espaços domésticos.

## 2.6 Eliminação

**⚠ AVISO!**

Risco de ferimentos ou asfixia.

- Contacte a sua autoridade local para saber como descartar o aparelho corretamente.
- Desligue o aparelho da alimentação eléctrica.
- Corte o cabo de alimentação eléctrica do aparelho e elimine-o.

# 3. INSTALAÇÃO

**⚠ AVISO!**

Consulte os capítulos relativos à segurança.

## 3.1 Antes da instalação

Antes de instalar a placa, anote aqui as seguintes informações que pode ver na placa de características. A placa de características encontra-se na parte inferior da placa.

Número de série .....

## 3.2 Placas encastradas

Utilize as placas de encastrar apenas após a sua montagem em móveis de encastre ou superfícies de trabalho que cumpram as normas aplicáveis.

### 3.3 Cabo de ligação

- A placa é fornecida com um cabo de ligação.
- Para substituir o cabo de alimentação, se estiver danificado, utilize um cabo do tipo: H05V2V2-F que suporte uma temperatura de 90 °C ou superior. Contacte um Centro de Assistência Técnica Autorizado. O cabo de ligação só deve ser substituído por um electricista qualificado.

### 3.4 Montagem

Se instalar a placa debaixo de um exaustor, consulte as instruções de instalação do exaustor, para saber qual é a distância mínima entre os aparelhos.

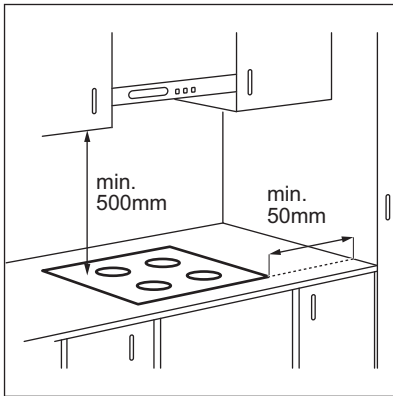

Se o aparelho estiver instalado acima de uma gaveta, a ventilação da placa pode aquecer os artigos guardados na gaveta durante o processo de cozedura.

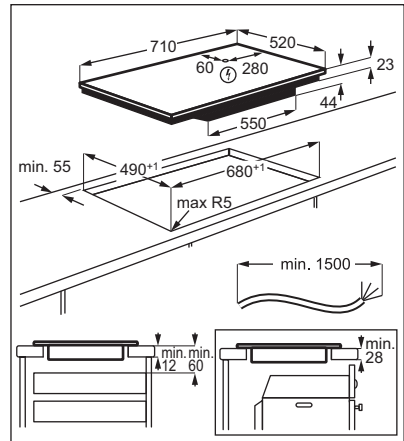

Encontre o tutorial em vídeo “Como instalar a sua placa de indução Electrolux – Instalação de balcão” introduzindo o nome completo indicado na ilustração abaixo.

**YouTube** [www.youtube.com/electrolux](http://www.youtube.com/electrolux)  
[www.youtube.com/aeg](http://www.youtube.com/aeg)

How to install your Electrolux  
Induction Hob - Worktop installation



## 4. DESCRIÇÃO DO PRODUTO

### 4.1 Disposição da superfície de confeção

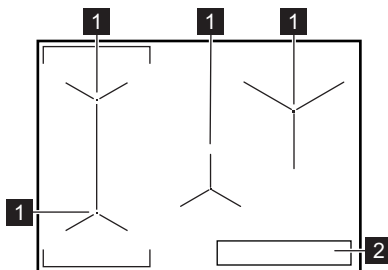

- 1 Zona de aquecimento de indução
- 2 Painel de comandos

## 4.2 Disposição do painel de comandos

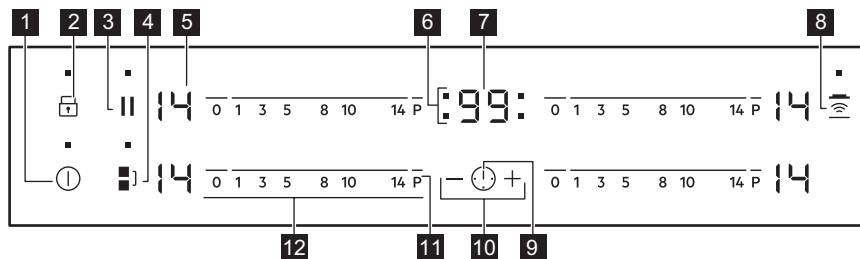











Utilize os campos do sensor para controlar o aparelho. Os visores, indicadores e sons indicam as funções que estão em funcionamento.

Campo do sensor	Função	Comentário
1		ON/OFF Para activar e desactivar a placa.
2		Bloquear / Dispositivo de segurança para crianças Para bloquear/desbloquear o painel de comandos.
3		Pausa Para activar e desactivar a função.
4		Bridge Para activar e desactivar a função.
5	-	Indicador do grau de cozedura Para indicar o grau de cozedura.
6	-	Indicadores do temporizador das zonas de cozedura Apresenta a zona de cozedura para a qual está definido um tempo.
7	-	Visor do temporizador Para indicar o tempo em minutos.
8		Hob²Hood Para activar e desactivar o modo manual da função.
9		- Para seleccionar a zona de cozedura.
10		- Para aumentar ou diminuir o tempo.
11		PowerBoost Para activar a função.
12	-	Barra de comandos Para seleccionar o grau de cozedura.



## 4.3 Indicadores de grau de aquecimento

Visor	Do ciclo
	A zona de confeção está desactivada.
	A zona de confeção está activada.



Visor	Do ciclo
	Pausa ativo.
	Aquecimento automático ativo.
	PowerBoost ativo.
 + dígito	Existe uma anomalia.
 /  / 	OptiHeat Control (Indicador de calor residual de 3 níveis): continuar a cozinhar/manter quente/calor residual.
	Bloquear / Dispositivo de segurança para crianças funciona.
	O tacho não é adequado, é demasiado pequeno ou não há tacho na zona de confeção.
	Desligar automático ativo.

#### 4.4 OptiHeat Control (Indicador de calor residual de 3 níveis)

##### AVISO!

 /  /  Enquanto o indicador estiver aceso, existe o risco de queimaduras devido ao calor residual.

As zonas de aquecimento de indução produzem o calor necessário para cozinhar diretamente na base dos tachos. A vitrocerâmica é aquecida pelo calor do tacho.

Os indicadores  /  /  acendem-se quando uma zona de aquecimento está

quente. Eles mostram o nível do calor residual das zonas de aquecimento que está atualmente a usar.

O indicador também pode acender-se:

- para as zonas de aquecimento adjacentes, mesmo que não as esteja a usar,
- quando um tacho quente é colocado numa zona de aquecimento fria,
- quando a placa está desativada mas a zona de aquecimento ainda está quente.

O indicador desaparece quando a zona de aquecimento tiver arrefecido.

## 5. UTILIZAÇÃO DIÁRIA

##### AVISO!

Consulte os capítulos relativos à segurança.

### 5.1 Activar e desactivar

Toque em  durante 1 segundo para activar ou desactivar a placa.

### 5.2 Desligar automático

A função desactiva automaticamente a placa nas seguintes situações:

- Quando todas as zonas de cozedura estão desactivadas,
- Quando, após a activação da placa, não é definido qualquer grau de cozedura,
- Quando ocorrer um derrame ou quando for colocado algum objecto sobre o painel de comandos durante mais de 10 segundos (tacho, pano, etc.). É emitido um sinal sonoro e a placa desativa-se. Retire o objecto ou limpe o painel de comandos.
- Quando a placa ficar demasiado quente (por exemplo, quando uma panela ferve até ficar sem água). Permita que a zona



de cozedura arrefeça antes de utilizar novamente a placa.

- Quando utiliza tachos incorrectos. O símbolo  acende-se e a zona de cozedura é automaticamente desactivada após 2 minutos.
- Quando não desactiva uma zona de cozedura nem altera o grau de cozedura.

Após algum tempo, a indicação  acende-se e a placa desactiva-se.

**Relação entre o grau de cozedura e o tempo ao fim do qual a placa se desactiva:**

Grau de confeção	A placa desactiva-se após
 1 - 3	6 horas
4 - 7	5 horas
8 - 9	4 horas
10 - 14	1.5 horas

### 5.3 Grau de cozedura

Para seleccionar ou alterar o grau de cozedura:

Toque no grau de cozedura que desejar, na barra de controlo, ou desloque um dedo ao longo da barra de controlo até chegar ao grau de cozedura que desejar.

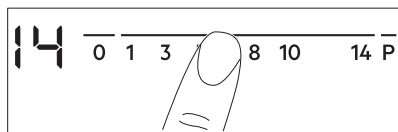

### 5.4 Utilizar as zonas de cozedura

Centre o tacho na zona seleccionada. As zonas de cozedura de indução adaptam-se automaticamente à dimensão da base do tacho.

Pode cozinhar com um tacho grande sobre duas zonas de confeção ao mesmo tempo. O tacho tem de cobrir os centros de ambas as zonas mas não ultrapassar a marcação da zona. Se o tacho estiver colocando entre os dois centros, a função Bridge não é ativada.

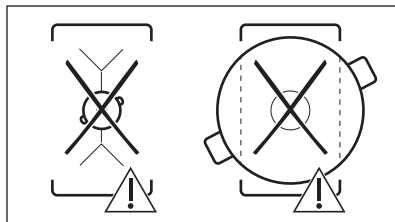
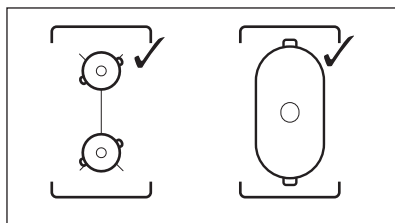

### 5.5 Bridge



Esta função é activada quando um tacho cobrir os centros das duas zonas.

Esta função liga as duas zonas de confeção do lado esquerdo de forma a funcionarem como uma só.

Comece por definir o grau de aquecimento para uma das zonas de confeção do lado esquerdo.

**Para ativar a função:** toque em . Para definir ou alterar o grau de aquecimento, toque num dos sensores de comando.

**Para desativar a função:** toque em . As zonas de confeção funcionam de forma independente.

### 5.6 Aquecimento automático

Active esta função para obter o grau de cozedura necessário em menos tempo. Quando esta função está activa, a zona funciona com a regulação mais elevada e depois continua a cozedura no grau de cozedura desejado.



Para ativar a função, é necessário que a zona de aquecimento esteja fria.

**Para ativar a função para uma zona de aquecimento:** toque em **P** (**P** acende). Toque imediatamente no grau de cozedura que desejar. Após 3 segundos, (**R**) acende.

**Para desativar a função:** altere o nível de calor.

## 5.7 PowerBoost

Esta função disponibiliza mais potência para as zonas de confeção de indução. A função pode ser activada para uma zona de confeção de indução apenas por um curto período de tempo. Após esse tempo, a zona de confeção de indução muda automaticamente para o grau de aquecimento mais elevado.



Consulte o capítulo "Dados técnicos".

**Para ativar a função para uma zona de aquecimento:** toque em **P**. (**P**) acende.

**Para desativar a função:** altere o nível de calor.

## 5.8 Temporizador

### • Temporizador de contagem decrescente

Pode utilizar esta função para definir a duração de uma simples sessão de cozedura.

Comece por seleccionar o nível de aquecimento para a zona de confeção e seleccione depois a função.

**Para definir a zona de cozedura:** toque repetidamente em até aparecer o indicador de uma zona de cozedura.

**Para ativar a função:** toque em do temporizador para definir o tempo (00 - 99 minutos). Quando o indicador da zona de aquecimento começar a piscar, a contagem decrescente começa.

**Para ver o tempo remanescente:** toque em para definir a zona de cozedura. O indicador da zona de cozedura começa a piscar. O visor mostra o tempo restante.

**Para mudar o tempo:** toque em para definir a zona de cozedura. Toque em ou .

**Para desativar a função:** toque em para definir a zona de cozedura e, de seguida, toque em . O tempo restante é contado para trás até **00**. O indicador da zona de cozedura desaparece.



Quando a contagem decrescente termina, soa um sinal acústico e **00** pisca. A zona de aquecimento é desactivada.

**Para desligar o som:** toque em .

### • CountUp Timer

Pode utilizar esta função para monitorizar o tempo de funcionamento de uma zona de aquecimento.

**Para definir a zona de cozedura:** toque repetidamente em até aparecer o indicador de uma zona de cozedura.

**Para ativar a função ou alterar o tempo:** toque em do temporizador. aparece. Quando o indicador da zona de aquecimento começar a piscar, a contagem de tempo começa. O visor alterna entre e o tempo contado (em minutos).



**Para ver durante quanto tempo a zona de aquecimento funciona:** toque em para definir a zona de cozedura. O indicador da zona de cozedura começa a piscar. O visor apresenta o tempo de funcionamento da zona.

**Para desativar a função:** toque em e, de seguida toque em ou . O indicador da zona de cozedura desaparece.

### • Conta-minutos

Pode utilizar esta função quando a placa está activa e as zonas de aquecimento estão

inactivas. O visor apresenta  na área do nível de calor.

**Para ativar a função:** toque em  e, de seguida, toque em  ou  do temporizador para definir o tempo. Quando o tempo termina, soa um sinal acústico e **00** pisca.

**Para desligar o som:** toque em .



Esta função não afeta o funcionamento das zonas de aquecimento.

## 5.9 Pausa

Esta função coloca todas as zonas de cozedura em funcionamento com a definição de cozedura mais baixa.

Quando a função opera, todos os outros símbolos nos painéis de comando estão bloqueados.

A função não para as funções de temporizador.

Para ativar a função, prima o botão .



 acende-se. A definição de cozedura é diminuída para 1.

**Para desativar a função:** prima . A definição de cozedura anterior aparece.

## 5.10 Bloquear

É possível bloquear o painel de comandos com zonas de confeção a funcionar. Isto impede uma alteração acidental da definição de aquecimento.

**Comece por definir o grau de aquecimento.**

**Para ativar a função:** toque em   acende durante 4 segundos. O temporizador permanece activo.

**Para desativar a função:** toque em . O mostrador apresenta a definição de aquecimento anterior.









Quando desativar a placa, também desativará esta função.





## 5.11 Dispositivo de segurança para crianças

Esta função evita o funcionamento acidental da placa.





**Para ativar a função:** ative a placa com . Não defina nenhum grau de aquecimento.



Toque em  durante 4 segundos.  acende. Desative a placa com .

**Para desativar a função:** ative a placa com . Não defina nenhum grau de aquecimento. Toque em  durante 4 segundos.  acende. Desative a placa com .

**Para desativar a função por apenas um período de confeção:** ative a placa com .  acende. Toque em  durante 4 segundos. **Defina o grau de aquecimento em menos de 10 segundos.** Pode utilizar a placa. Quando desativar a placa com , a função fica novamente ativa.

## 5.12 OffSound Control (Desativar e ativar os sons)

Desative a placa. Toque em  durante 3 segundos. O visor acende e apaga. Toque em  durante 3 segundos.  ou  acende. Toque no  do temporizador para seleccionar uma das seguintes opções:

-  - os sons ficam desactivados
-  - os sons ficam activados

Para confirmar a selecção, aguarde até que a placa se desactive automaticamente.

Quando a função está , pode ouvir os sons apenas quando:

- toca em 
- Conta-minutos chega ao fim
- Temporizador de contagem decrescente chega ao fim
- coloca algo sobre o painel de comandos.

## 5.13 Gestão de potência

Se várias zonas estiverem ativas e a potência consumida exceder a limitação da

alimentação elétrica, esta função divide a potência disponível entre todas as zonas de cozedura. A placa controla as definições de aquecimento para proteger os fusíveis da instalação doméstica.

- As zonas de cozedura estão agrupadas de acordo com a posição e o número de fases da placa. O limite máximo de carga elétrica de cada fase é de (3700 W). Se a placa atingir o limite da potência máxima disponível (consulte a placa de classificação), a potência das zonas de cozedura será automaticamente reduzida.
- A definição de aquecimento da última zona de cozedura selecionada é sempre prioritária. A potência restante será dividida entre as zonas de cozedura anteriormente ativadas, por ordem inversa à seleção.
- A indicação da definição de aquecimento das zonas cuja potência foi reduzida alterna entre a definição de aquecimento inicialmente selecionada e a definição de aquecimento reduzido.
- Aguarde até que o visor pare de piscar ou reduza a definição de aquecimento da última zona de cozedura selecionada. As zonas de cozedura continuarão a funcionar com a definição de aquecimento reduzida. Se necessário, altere as definições de aquecimento das zonas de cozedura.

Consulte a ilustração para ver as combinações possíveis em que a potência pode ser distribuída entre as zonas de cozedura.

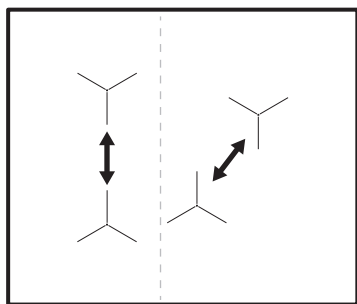

## 5.14 Hob²Hood

É uma função automática avançada que liga a placa a um exaustor especial. A placa comunica com o exaustor através de um sinal de infravermelhos. A velocidade da ventoinha é definida automaticamente em função do modo de funcionamento da placa e da temperatura do tacho mais quente. Também é possível controlar manualmente a ventoinha através da placa.



A maior parte dos exaustores são fornecidos com o sistema de controlo remoto desactivado. É necessário activá-lo para utilizar a função. Para obter mais informações, consulte o manual do utilizador do exaustor.

### Utilizar a função automaticamente

Para utilizar a função automaticamente, selecione um dos modos automáticos H1 – H6. A placa está configurada inicialmente para H5. O exaustor reage ao funcionamento da placa. A placa determina a temperatura do tacho e ajusta automaticamente a velocidade da ventoinha.





### Modos automáticos

	Luz automática	Fervura <sup>1)</sup>	Fritura <sup>2)</sup>
Modo H0	Off (Desligado)	Off (Desligado)	Off (Desligado)
Modo H1	On (Ligado)	Off (Desligado)	Off (Desligado)
Modo H2 <sup>3)</sup>	On (Ligado)	Velocidade 1 da ventoinha	Velocidade 1 da ventoinha
Modo H3	On (Ligado)	Off (Desligado)	Velocidade 1 da ventoinha
Modo H4	On (Ligado)	Velocidade 1 da ventoinha	Velocidade 1 da ventoinha
Modo H5	On (Ligado)	Velocidade 1 da ventoinha	Velocidade 2 da ventoinha

	Luz auto- mática	Fervura <sup>1)</sup>	Fritura <sup>2)</sup>
Modo H6	On (Ligado)	Velocidade 2 da ventoi- nha	Velocidade 3 da ventoi- nha

- 1) A placa detecta o processo de fervura e regula a velocidade da ventoinha em função do modo automático.
- 2) A placa detecta o processo de fritura e regula a velocidade da ventoinha em função do modo automático.
- 3) Este modo activa a ventoinha e a luz sem ter em conta a temperatura.

### Alterar o modo automático

1. Desligue o aparelho.
2. Toque em  durante 3 segundos. O visor acende-se e apaga-se.
3. Toque em  durante 3 segundos.
4. Toque em  algumas vezes até que  acenda.
5. Toque no  do temporizador para seleccionar um modo automático.







Para controlar o exaustor directamente no painel no exaustor, desactive o modo automático da função.



Quando acabar de cozinhar e desativar a placa, a ventoinha do exaustor pode continuar a funcionar durante algum tempo. Após esse tempo, o sistema desactiva a ventoinha automaticamente e impede uma reactivação acidental da ventoinha durante 30 segundos.

### Controlar manualmente a velocidade da ventoinha

Também pode controlar a função manualmente. Para isso, toque em  com a placa activa. Isto desactiva o modo automático da função e permite a alteração manual da velocidade da ventoinha. Quando premir , aumenta a velocidade da ventoinha um nível. Quando atingir um nível máximo e premir  novamente, a velocidade da ventoinha volta para 0, ou seja, a ventoinha do exaustor é desactivada. Para voltar a ligar a ventoinha com a velocidade 1, toque em .



Para ativar o modo automático da função, desactive a placa e active-a novamente.

### Activar a luz

Pode configurar a placa para ligar automaticamente a luz sempre que a placa for activada. Para isso, seleccione um dos modos automáticos H1 – H6.



A luz do exaustor é desligada 2 minutos após a desactivação da placa.

## 6. SUGESTÕES E DICAS

### AVISO!

Consulte os capítulos relativos à segurança.

### 6.1 Tachos



Nas zonas de cozedura de indução, um campo eletromagnético forte cria calor rapidamente no tacho.

Utilize as zonas de cozedura de indução com tachos adequados.

- A base do recipiente deve ser o mais espessa e plana possível.
- Certifique-se de que os fundos estão limpos e secos antes de os colocar na superfície da placa.
- Para evitar riscos, não deslize ou esfregue o recipiente no vidro cerâmico.

#### Material do recipiente

- **correto:** ferro fundido, aço, aço esmaltado, aço inoxidável, fundo de multicamadas (com uma marcação correta de um fabricante).
- **incorreto:** alumínio, cobre, latão, vidro, cerâmica, porcelana.

#### Os tachos são adequados para uma placa de indução se:

- a água ferver muito rapidamente numa zona de cozedura definida para o nível de cozedura mais elevado.
- um ímã puxa a base do tacho.

#### Dimensões dos tachos

- As zonas de cozedura de indução adaptam-se automaticamente às dimensões da base do tacho.
- A eficiência da zona de cozedura está relacionada com o diâmetro do tacho. Um tacho que tenha um diâmetro inferior ao mínimo indicado recebe apenas uma parte da potência gerada pela zona de cozedura.
- Por motivos de segurança e resultados de cozedura ideais, não utilize um tacho maior do que o indicado na "Especificação das zonas de cozedura". Evite manter o tacho perto do painel de comandos durante a sessão de cozedura. Isso pode afetar o funcionamento do painel de comandos ou ativar acidentalmente as funções da placa.



Consulte os "Dados técnicos".

## 6.2 Ruídos durante o funcionamento

#### Se ouvir:

- estalidos: o tacho é feito de diferentes materiais (construção multicamadas).
- assobio: está a utilizar a zona de cozedura com um nível elevado de potência e o tacho tem materiais diferentes (construção multicamadas).
- zumbido: está a utilizar um nível elevado de potência.
- cliques: ocorre comutação elétrica.
- sibilar, zunir: a ventoinha está a funcionar.

#### Os ruídos são normais e não indicam qualquer avaria.

## 6.3 Öko Timer (Temporizador Eco)

Para poupar energia, o aquecedor da zona de confeção é desactivado antes que soe o alarme do temporizador da contagem decrescente. A diferença no tempo de funcionamento depende do grau de aquecimento definido e da duração da confeção.

## 6.4 Exemplos de aplicações de cozinha

A correlação entre o grau de cozedura de uma zona e o seu consumo de potência não é linear. Quando aumenta o grau de cozedura, não é proporcional ao aumento do consumo de potência. Isto significa que uma zona de cozedura com um grau médio de cozedura consome menos de metade da sua potência máxima.



Os dados apresentados na tabela servem apenas como referência.

Definição de cozedura	Utilize para:	Tempo (min.)	Sugestões
 - 1	Manter os alimentos cozinhados quentes.	conforme necessário	Coloque uma tampa no tacho.
1 - 3	Molho holandês, derreter: manteiga, chocolate, gelatina.	5 - 25	Misture regularmente.

Definição de cozedura	Utilize para:	Tempo (min.)	Sugestões
1 - 3	Solidificar: omeletas fofas, ovos cozidos.	10 - 40	Cozinhe com uma tampa.
3 - 5	Cozer arroz e pratos à base de leite em lume brando, aquecer refeições pré-cozinhadas.	25 - 50	Adicione, no mínimo, duas partes de líquido para uma parte de arroz e mexa os pratos à base de leite a meio do processo.
5 - 7	Cozer legumes, peixe e carne a vapor.	20 - 45	Adicione algumas colheres de sopa de líquido
7 - 9	Cozer batatas a vapor.	20 - 60	Utilize, no máximo, ¼ l de água para 750 g de batatas.
7 - 9	Cozer grandes quantidades de alimentos, guisados e sopas.	60 - 150	Até 3 l de líquido mais ingredientes.
9 - 12	Fritura ligeira: escalopes, cordon bleu de vitela, costeletas, rissóis, salsichas, fígado, roux, ovos, panquecas, sonhos.	conforme necessário	Vire a meio do tempo.
12 - 13	Fritura intensa, batatas "palitos" gratinadas, bifés do lombo, bifés.	5 - 15	Vire a meio do tempo.
14	Ferver água, cozer massa, estufar carne (goulash, guisado), batatas fritas.		
<b>P</b>	Ferver grandes quantidades de água. PowerBoost está ativada.		

## 6.5 Sugestões e Conselhos para Hob<sup>2</sup>Hood

Quando utilizar a placa com a função:

- Proteja o painel do exaustor da luz solar direta.
- Não aponte lâmpadas de halogénio para o painel do exaustor.
- Não cubra o painel de controlo da placa.
- Não obstrua o sinal entre a placa e o exaustor (por exemplo, com uma mão ou uma pega de tacho ou uma panela alta). Observe a figura.

**O exaustor da figura é apenas um exemplo.**

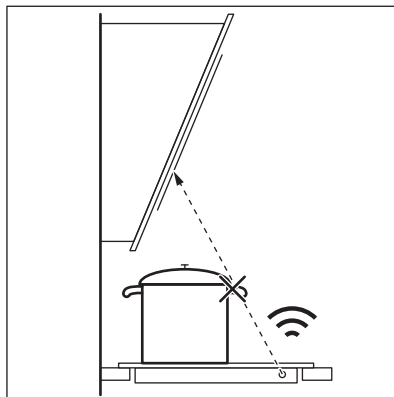

Outros dispositivos de comando à distância podem bloquear o sinal. Não use esses dispositivos nas proximidades quando o exaustor Hob<sup>2</sup>Hood estiver a funcionar.

## Exaustores com a função Hob<sup>2</sup>Hood

Para encontrar toda a gama de exaustores que trabalham com esta função, consulte o nosso website de produtos. Os exaustores

Electrolux que funcionam com esta função têm o símbolo .

## 7. MANUTENÇÃO E LIMPEZA

### AVISO!

Consulte os capítulos relativos à segurança.

### 7.1 Informações gerais

- Limpe a placa após cada utilização.
- Utilize sempre o acessório com a base limpa.
- Riscos ou manchas escuras na superfície não afetam o funcionamento da placa.
- Utilize um produto de limpeza especial adequado para a superfície da placa.
- Utilize um raspador especial para o vidro.

### 7.2 Limpeza da placa

- **Remover imediatamente:** plástico derretido, película de plástico, açúcar e

alimentos com açúcar; caso contrário, a sujidade pode provocar danos na placa. Tenha cuidado para evitar queimaduras. Utilize um raspador especial para placas sobre a superfície de vidro em ângulo agudo e desloque a lâmina sobre a superfície.

- **Remover quando a placa tiver arrefecido o suficiente:** manchas de calcário, água ou gordura e descolorações nas partes metálicas brilhantes. Limpe a placa com um pano húmido e um detergente não abrasivo. Após a limpeza, seque a placa com um pano macio.
- **Remover a descoloração metálica brilhante:** utilize uma solução de água com vinagre e limpe a superfície de vidro com um pano.

## 8. RESOLUÇÃO DE PROBLEMAS



### AVISO!



Consulte os capítulos relativos à segurança.

### 8.1 O que fazer se...

Problema	Causa possível	Solução
Não consegue ativar ou utilizar a placa.	A placa não está ligada à corrente elétrica ou não está corretamente ligada.	Verifique se a placa está corretamente ligada à corrente elétrica.
	O fusível está fundido.	Certifique-se de que o fusível é a causa da anomalia. Se o fusível se fundir diversas vezes, contacte um electricista qualificado.
	Não configure a definição de aquecimento durante 10 segundos.	Ative novamente a placa e defina a definição de aquecimento em menos de 10 segundos.



<b>Problema</b>	<b>Causa possível</b>	<b>Solução</b>
	Tocou em 2 ou mais campos do sensor em simultâneo.	Toque em apenas um campo do sensor.
	Pausa funciona.	Consulte "Utilização diária".
	Há água ou manchas de gordura no painel de comandos.	Limpe o painel de comandos.
É emitido um sinal acústico e a placa desativa-se. É emitido um sinal acústico quando a placa é desativada.	Colocou alguma coisa sobre um ou mais campos do sensor.	Retire o objeto dos campos do sensor.
A placa desativa-se.	Colocou alguma coisa sobre o campo do sensor ①.	Retire o objeto do campo do sensor.
O indicador de calor residual não acende.	A zona não está quente porque foi ativada apenas por pouco tempo ou o sensor está danificado.	Se a zona tiver funcionado durante tempo suficiente para ficar quente, fale com um Centro de Assistência Técnica Autorizado.
Hob <sup>2</sup> Hood não funciona.	Cobriu o painel de comandos.	Retire o objeto do painel de comandos.
	Está a utilizar um recipiente muito alto que bloqueia o sinal.	Utilize um recipiente mais pequeno, mude a zona de cozedura ou opere o exaustor manualmente.
Aquecimento automático não funciona.	A zona está quente.	Deixe a zona arrefecer o suficiente.
	Está programada a definição de aquecimento mais elevado.	A definição de aquecimento mais elevada tem a mesma potência que a função.
A definição de aquecimento alterna entre dois níveis.	Gestão de potência funciona.	Consulte "Utilização diária".
Os campos do sensor ficam quentes.	O tacho é demasiado grande ou colocou-o demasiado perto dos comandos.	Coloque tachos grandes numa das zonas de aquecimento de trás, se possível.
Não há som quando toca nos campos do sensor do painel.	Os sons estão desativados.	Ativar os sons. Consulte "Utilização diária".
 acende-se.	Dispositivo de segurança para crianças ou Bloquear funciona.	Consulte "Utilização diária".
 acende-se.	Não existe tacho na zona.	Coloque um tacho na zona.
	O tacho não é adequado.	Utilize tachos adequados. Consulte "Sugestões e dicas".
	O diâmetro da base do tacho é demasiado pequeno para a zona.	Utilize um tacho com as dimensões corretas. Consulte os "Dados técnicos".

Problema	Causa possível	Solução
 e um número acendem-se.	A placa apresenta um erro.	Desative a placa e ative-a novamente após 30 segundos. Se  se ligar novamente, desligue a placa da corrente elétrica. Após 30 segundos, ligue a placa novamente. Se o problema continuar, entre em contacto com um Centro de Assistência Técnica Autorizado.
Pode ouvir um som constante.	A ligação eléctrica não está correta.	Desligue a placa da corrente eléctrica. Peça a um electricista qualificado que verifique a instalação.

## 8.2 Se não conseguir encontrar uma solução...

Se não conseguir encontrar uma solução para o problema, contacte o seu fornecedor ou um Centro de Assistência Técnica Autorizado. Indique os dados da placa de características. Indique também o código de três letras da placa vitrocerâmica (no canto da superfície de vidro) e a mensagem de erro

apresentada. Certifique-se de que utilizou a placa corretamente. Caso contrário, a manutenção efetuada pelo Técnico de Assistência ou pelo fornecedor não será gratuita, mesmo durante o período de garantia. As informações relativas ao período de garantia e aos Centros de Assistência Técnica Autorizados encontram-se no folheto de garantia.

## 9. DADOS TÉCNICOS

### 9.1 Placa de classificação

Modelo EIV734  
 Tipo 62 C4A 01 AA  
 Indução 7.35 kW  
 N.º de série.....  
 ELECTROLUX

PNC 949 596 717 00  
 220 – 240 V/400 V 2N 50 – 60 Hz  
 Fabricado em: Alemanha  
 7.35 kW



### 9.2 Especificações das zonas de cozedura

Zona de cozedura	Potência nominal (configuração de calor máximo) [W]	PowerBoost [W]	Duração máxima [min.] de PowerBoost	Diâmetro do tacho [mm]
Dianteiro esquerdo	2300	3200	10	125 - 210
Traseiro esquerdo	2300	3200	10	125 - 210
Dianteira central	1400	2500	4	125 - 145
Traseiro direito	2300	3600	10	210 - 240

A potência das zonas de cozedura pode ser ligeiramente diferente dos dados indicados na tabela. Varia consoante o material e as dimensões do tacho.

Para resultados de confeção ideais, utilize um tacho com diâmetro não superior ao indicado na tabela.

## 10. EFICIÊNCIA ENERGÉTICA

### 10.1 Informação do produto\*

Identificação do modelo	EIV734	
Tipo de placa	Placa encastrada	
Número de zonas de aquecimento	4	
Tecnologia de aquecimento	Indução	
Diâmetro das zonas de aquecimento circulares (Ø)	Dianteiro esquerdo	21,0 cm
	Traseiro esquerdo	21,0 cm
	Dianteira central	14,5 cm
	Traseiro direito	24,0 cm
Consumo de energia por zona de aquecimento (EC electric cooking)	Dianteiro esquerdo	179,6 Wh/kg
	Traseiro esquerdo	177,0 Wh/kg
	Dianteira central	180,2 Wh/kg
	Traseiro direito	174,6 Wh/kg
Consumo de energia da placa (EC electric hob)	177,9 Wh/kg	

\* Para a União Europeia em conformidade com a norma 66/2014 da UE. Para a Bielorrússia em conformidade com a norma STB 2477-2017, Anexo A. Para a Ucrânia, em conformidade com a norma 742/2019.

EN 60350-2 - Aparelhos elétricos domésticos para cozinhar - Parte 2: Placas – Métodos para medir o desempenho.

As medições de energia referentes às áreas de aquecimento são identificadas pelas marcações das respetivas zonas de aquecimento.

### 10.2 Poupança de energia

Pode poupar energia todos os dias se adoptar as seguintes sugestões.

- Quando aquecer água, utilize apenas a quantidade necessária.
- Sempre que possível, coloque as tampas nos tachos.
- Coloque o tacho na zona de cozedura antes de a activar.
- Coloque os tachos mais pequenos nas zonas de cozedura mais pequenas.
- Centre o tacho na zona de cozedura.
- Pode utilizar o calor residual para manter os alimentos quentes ou derreter alimentos.

## 11. PREOCUPAÇÕES AMBIENTAIS

Recicle os materiais que apresentem o símbolo . Coloque a embalagem nos contentores indicados para reciclagem. Ajude a proteger o ambiente e a saúde pública

através da reciclagem dos aparelhos eléctricos e electrónicos. Não elimine os aparelhos que tenham o símbolo  juntamente com os resíduos domésticos.

Coloque o produto num ponto de recolha para reciclagem local ou contacte as suas autoridades municipais.

## NE GÂNDIM LA DVS

Vă mulțumim că ați achiziționat un produs Electrolux. Ați ales un produs rezultat în urma a zeci de ani de experiență profesională și inovație. Ingenios și stilat, a fost conceput gândindu-vă la dumneavoastră. Pentru a vă asigura că aveți toate cunoștințele necesare pentru obținerea unor rezultate extraordinare de fiecare dată când îl folosiți. Bine ați venit la Electrolux.

**Vizitați site-ul nostru pentru:**



A găsi sfaturi privind utilizarea, broșuri, informații pentru depanare, service și reparații:

**[www.electrolux.com/support](http://www.electrolux.com/support)**



A vă înregistra produsul pentru a beneficia de servicii mai bune:

**[www.registerelectrolux.com](http://www.registerelectrolux.com)**



A cumpăra accesorii, consumabile și piese de schimb originale pentru aparatul dvs.:

**[www.electrolux.com/shop](http://www.electrolux.com/shop)**

## ASISTENȚĂ PENTRU CLIEȚI ȘI SERVICE

Utilizați întotdeauna piese de schimb originale.

Atunci când contactați Centrul nostru de service autorizat, asigurați-vă că aveți la dispoziție următoarele informații: Model, PNC, Număr de serie.

Informațiile pot fi găsite pe plăcuța cu date tehnice.

 Avertisment / Atenție - Informații privind siguranța

 Informații și sfaturi generale

 Informații privind mediul înconjurător

Ne rezervăm dreptul asupra efectuării de modificări.

## CUPRINS

1. INFORMAȚII PRIVIND SIGURANȚA.....	85
2. INSTRUCȚIUNI DE SIGURANȚĂ.....	88
3. INSTALAREA.....	90
4. DESCRIEREA PRODUSULUI.....	92
5. UTILIZAREA ZILNICĂ.....	94
6. INFORMAȚII ȘI SFATURI.....	98
7. ÎNGRIJIREA ȘI CURĂȚAREA.....	101
8. DEPANAREA.....	101
9. DATE TEHNICE.....	103
10. EFICIENȚĂ ENERGETICĂ.....	103
11. INFORMAȚII PRIVIND MEDIUL.....	104

## 1. INFORMAȚII PRIVIND SIGURANȚA

Înainte de instalarea și de utilizarea aparatului, citiți cu atenție instrucțiunile furnizate. Producătorul nu este responsabil pentru nicio vătămare sau daună rezultată din instalarea sau

utilizarea incorectă. Păstrați permanent instrucțiunile într-un loc sigur și accesibil pentru o consultare ulterioară.

## **1.1 Siguranța copiilor și a persoanelor vulnerabile**

- Acest aparat poate fi utilizat de copiii cu vârsta mai mare de 8 ani, de persoanele cu capacități fizice, senzoriale sau mentale reduse sau de persoanele ne-experimentate doar sub supraveghere sau după o scurtă instruire care să le ofere informațiile necesare despre utilizarea sigură a aparatului și să le permită să înțeleagă pericolele la care se expun. Copiii cu vârsta mai mică de 8 ani și persoanele cu dizabilități profunde și complexe nu trebuie lăsate să se apropie de aparat dacă nu sunt supravegheate permanent.
- Copiii trebuie supravegheați pentru a vă asigura că nu se joacă cu aparatul.
- Nu lăsați ambalajele la îndemâna copiilor și aruncați-le conform reglementărilor.
- **AVERTISMENT:** Aparatul și piesele accesibile ale acestuia devin fierbinți pe durata utilizării. Nu lăsați copiii și animalele de companie în apropierea aparatului atunci când funcționează și se răcește.
- Dacă aparatul are un dispozitiv de siguranță pentru copii, acesta trebuie activat.
- Copiii nu vor realiza operațiunile de curățare sau de întreținere care revin utilizatorului aparatului fără a fi supravegheați.

## **1.2 Informații generale despre siguranță**

- Acest aparat poate fi utilizat numai pentru gătire.
- Acest aparat este proiectat pentru utilizarea în locuințe individuale la interior
- Acest aparat electrocasnic poate fi utilizat în birouri, camere de oaspeți, camere de oaspeți cu paturi și mic dejun, case de oaspeți în cadrul fermelor și alte spații de cazare similare, în care această utilizare nu depășește (media) nivelurile de utilizare domestică.

- **AVERTISMENT:** Aparatul și piesele accesibile ale acestuia devin fierbinți pe durata utilizării. Aveți grijă să nu atingeți elementele de încălzire.
- **AVERTISMENT:** Gătirea neasistată la plită folosind grăsimi sau ulei poate fi periculoasă și poate provoca un incendiu.
- Fumul este un indicator al supraîncălzirii. Nu folosiți niciodată apă pentru stingerea focului de gătire. Opriți aparatul și acoperiți flăcările cu o pătură ignifugă sau un capac.
- **AVERTISMENT:** Aparatul nu trebuie să fie alimentat de la un dispozitiv de comutare extern, cum ar fi un temporizator, și nu trebuie conectat la un circuit care este cuplat și decuplat în mod regulat de rețea.
- **ATENȚIE:** Procesul de gătire trebuie supravegheat Un proces de gătire pe termen scurt trebuie supravegheat permanent.
- **AVERTISMENT:** Pericol de incendiu: Nu depozitați nimic pe suprafețele de gătit.
- Obiectele de metal, de ex. cuțitele, furculițele, lingurile și capacele nu trebuie puse pe suprafața plitei, deoarece se pot înfierbânta.
- Nu folosiți aparatul înainte de a-l instala în structura încastrată.
- Nu folosiți un aparat de curățat cu abur pentru a curăța aparatul.
- După utilizare, stingeți elementul plitei cu ajutorul butonului și nu lăsați această operațiune în sarcina detectorului de vase.
- Dacă suprafața ceramică / de sticlă este crăpată, opriți aparatul și deconectați-l de la sursa de alimentare. În cazul în care aparatul este conectat direct la sursa de alimentare folosind cutia de conexiuni, scoateți siguranța pentru a deconecta aparatul de la sursa de curent. În ambele cazuri, contactați Centrul de service autorizat.
- În cazul în care cablul de alimentare este deteriorat, acesta trebuie înlocuit de producător, centrul de service autorizat

sau persoane cu o calificare similară pentru a se evita orice pericol.

- **AVERTISMENT:** Folosiți doar opriteare realizate de producătorul aparatului de gătit sau indicate de producătorul aparatului în instrucțiunile de utilizare ca fiind adecvate sau opritearele incluse în aparat. Utilizarea unor opriteare neadecvate poate produce accidente.

## 2. INSTRUCȚIUNI DE SIGURANȚĂ

### 2.1 Instalarea

#### **AVERTISMENT!**

Doar o persoană calificată trebuie să instaleze acest aparat.

#### **AVERTISMENT!**

Pericol de vătămare personală sau deteriorare a aparatului.

- Îndepărtați toate ambalajele.
- Dacă aparatul este deteriorat, nu îl instalați sau utilizați.
- Urmați instrucțiunile de instalare furnizate împreună cu aparatul.
- Respectați distanțele minime față de alte aparate și corpuri de mobilier.
- Aveți întotdeauna grijă când mutați aparatul deoarece acesta este greu. Folosiți întotdeauna mănuși de protecție și încălțăminte închisă.
- Închideți etanș suprafețele dulapului cu un agent de etanșare pentru ca umezeala să nu umfle materialul.
- Protejați partea de jos a aparatului de abur și umezeală.
- Nu așezați aparatul lângă o ușă sau sub o fereastră. Astfel, vasele fierbinți de pe aparat nu vor cădea atunci când ușa sau fereastra va fi deschisă.
- Fiecare aparat are ventilatoare de răcire în partea de jos.
- Dacă aparatul este instalat deasupra unui sertar:
  - Nu depozitați niciun obiect mic sau foi de hârtie care ar putea fi aspirate, deoarece acestea pot deteriora

ventilatoarele de răcire sau pot afecta sistemul de răcire.

- Păstrați o distanță de minim 2 cm între baza aparatului și obiectele depozitate în sertar.
- Scoateți toate panourile de separare instalate în cabinet sub aparat.

### 2.2 Conexiunea la rețeaua electrică

#### **AVERTISMENT!**

Pericol de incendiu și electrocutare.

- Toate conexiunile electrice trebuie realizate de către un electrician.
- Aparatul trebuie legat la masă.
- Înainte de a efectua orice tip de operație, asigurați-vă că ați deconectat aparatul de la sursa de curent.
- Asigurați-vă că parametrii de pe plăcuța cu date tehnice sunt compatibili cu valorile nominale ale sursei de alimentare.
- Asigurați-vă că aparatul a fost instalat corect. Cablurile de alimentare electrică și ștecherile (dacă există) slăbite sau incorecte pot să provoace încălzirea terminalului.
- Utilizați cablul de alimentare electrică corect.
- Nu permiteți încălcirea cablului de alimentare electrică.
- Asigurați-vă că este instalată o protecție împotriva șocurilor.
- Utilizați clema de detensionare de pe cablu.
- Nu lăsați cablul de alimentare sau ștecherul (dacă există) să atingă aparatul fierbinte sau vase fierbinți atunci când conectați aparatul la o priză.



- Nu folosiți prize multiple și cabluri prelungitoare.
- Procedați cu atenție pentru a nu deteriora ștecherul (dacă este cazul) sau cablul de alimentare electrică. Contactați Centrul nostru de service autorizat sau un electrician pentru a schimba un cablu de alimentare deteriorat.
- Protecția la electrocutare a pieselor aflate sub tensiune și izolate trebuie fixată astfel încât să nu permită scoaterea ei fără folosirea unor unelte.
- Introduceți ștecherul în priză numai după încheierea procedurii de instalare. Asigurați accesul la priză după instalare.
- Dacă priza de curent prezintă jocuri, nu conectați ștecherul.
- Nu trageți de cablul de alimentare pentru a scoate din priză aparatul. Trageți întotdeauna de ștecher.
- Folosiți doar dispozitive de izolare adecvate: întrerupătoare pentru protecția liniei, siguranțe (siguranțe înfiletabile scoase din suport), contactori și declanșatori la protecția de împământare.
- Instalația electrică trebuie să fie prevăzută cu un dispozitiv de izolare, care să vă permită să deconectați aparatul de la rețea la toți polii. Dispozitivul izolator trebuie să aibă o deschidere între contacte de cel puțin 3 mm.

### 2.3 Utilizarea

#### **AVERTISMENT!**

Pericol de accidentare, arsuri și electrocutare.

- Nu modificați specificațiile acestui aparat.
- Îndepărtați toate ambalajele, etichetele și foliile protectoare (dacă este cazul) înainte de prima utilizare.
- Verificați dacă orificiile de ventilație nu sunt blocate.
- Nu lăsați aparatul nesupravegheat în timpul funcționării.
- Setați zona de gătit la „Off” (Oprit) după fiecare utilizare.
- Nu puneți tacâmuri sau capace pentru oale pe zonele de gătit. Acestea pot deveni fierbinți.

- Nu acționați aparatul având mâinile umede sau când acesta este în contact cu apa.
- Nu utilizați aparatul ca suprafață de lucru sau ca loc de depozitare.
- Dacă suprafața aparatului este crăpată, deconectați imediat aparatul de la rețeaua electrică. Astfel, veți preveni electrocutarea.
- Utilizatorii cu stimulator cardiac trebuie să păstreze o distanță de minim 30 de cm față de zonele de gătit prin inducție atunci când aparatul este în funcțiune.
- Când puneți alimente în ulei fierbinte, uleiul poate să sară.
- Nu utilizați folie de aluminiu sau alte materiale între suprafața de gătit și vas, cu excepția cazului în care producătorul acestui aparat specifică altfel.
- Utilizați doar accesorii recomandate de producător pentru acest aparat.

#### **AVERTISMENT!**

Pericol de incendiu și explozie.

- Grăsimile și uleiul, când sunt încălzite, pot elibera vapori inflamabili. Nu apropiați flăcări sau obiecte încălzite de grăsimi și uleiuri când gătiți.
- Vaporii pe care uleiul foarte fierbinte îi eliberează pot să se aprindă spontan.
- Uleiul folosit, care conține resturi de mâncare, poate lua foc la temperaturi mai mici decât uleiul care este utilizat pentru prima dată.
- Produsele inflamabile sau obiectele umezite cu produse inflamabile nu trebuie introduse în aparat, nici puse alături sau deasupra acestuia.

#### **AVERTISMENT!**

Pericol de deteriorare a aparatului.

- Nu țineți vase de gătit fierbinți pe panoul de comandă.
- Nu puneți un capac fierbinte pentru vase pe suprafața de sticlă a plitei.
- Aveți grijă să nu se evaporeze tot lichidul din vas.
- Procedați cu atenție pentru a nu lăsa obiecte sau vase să cadă pe aparat. Suprafața se poate deteriora.
- Nu activați zonele de gătit cu vase goale sau fără vase.

- Vasele de gătit din fontă sau cu fund deteriorat pot zgâria sticla / suprafața vitroceramică. Ridicați întotdeauna aceste obiecte când trebuie să le mutați pe suprafața de gătit.

## 2.4 Îngrijirea și curățarea

- Curățați regulat aparatul pentru a preveni deteriorarea materialului de la suprafață.
- Înainte de curățare, opriți cuptorul și lăsați-l să se răcească.
- Nu folosiți apă pulverizată și aparatul de curățat cu abur pentru curățarea aparatului.
- Curățați aparatul cu o lavetă moale și umedă. Utilizați numai detergenți neutri. Nu utilizați produse abrazive, bureți de curățare abrazivi, solvenți sau obiecte metalice, cu excepția cazului în care se specifică altfel.

## 2.5 Serviciul de asistență tehnică

- Pentru a repara aparatul contactați Centrul de service autorizat. Utilizați doar piese de schimb originale.

- Referitor la becul (becurile) din acest produs și becurile de schimb vândute separat: Aceste becuri sunt concepute pentru a suporta situațiile fizice extreme din aparatele electrocasnice, cum ar fi cele de temperatură, vibrație, umiditate sau au rolul de a semnaliza informații privitoare la starea operațională a aparatului. Acestea nu sunt destinate utilizării în alte aplicații și nu sunt adecvate pentru iluminarea camerelor din locuință.

## 2.6 Eliminare

### AVERTISMENT!

Pericol de rănire sau sufocare.

- Contactați autoritatea locală pentru informații privind eliminarea aparatului.
- Deconectați aparatul de la sursa de alimentare electrică.
- Tăiați cablul de alimentare electrică chiar de lângă aparat și aruncați-l.

# 3. INSTALAREA

### AVERTISMENT!

Consultați capitolele privind siguranța.

## 3.1 Înaintea instalării

Înaintea instalării plitei, notați informațiile de mai jos aflate pe plăcuța cu date tehnice. Plăcuța cu datele tehnice se află pe partea inferioară a plitei.

Numărul de serie .....

## 3.2 Plitele încorporate

Utilizați plite încorporate numai după ce asamblați plita în unități de mobilier și suprafețe de lucru ce corespund standardelor.

## 3.3 Cablu de conectare

- Plita este furnizată cu un cablu de conexiune.

- Pentru a înlocui cablul de alimentare deteriorat, folosiți următorul tip de cablu: H05V2V2-F care rezistă la o temperatură de 90 °C sau mai mare. Contactați un Centru de service autorizat. Cablul de conectare poate fi înlocuit doar de un electrician calificat.

## 3.4 Asamblare

Dacă instalați plita sub o hotă, consultați instrucțiunile de instalare a hotei pentru a afla distanța minimă dintre aparate.



Dacă aparatul este instalat deasupra unui sertar, ventilația plitei poate încălzi articolele depozitate în sertar pe durata procesului de gătire.

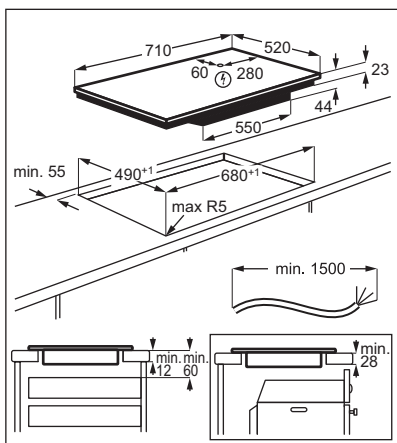

Găsiți tutorialul video „Instalarea plitei cu inducție Electrolux - Instalarea pe blatul de lucru” prin introducerea numelui complet indicat în graficul de mai jos.

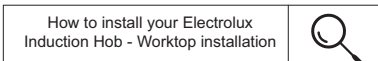

## 4. DESCRIEREA PRODUSULUI

### 4.1 Aranjarea suprafeței de gătire

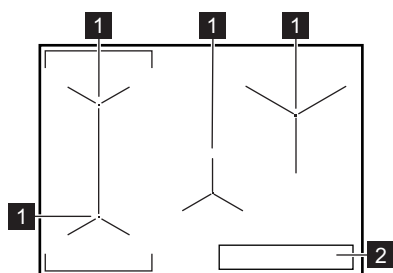



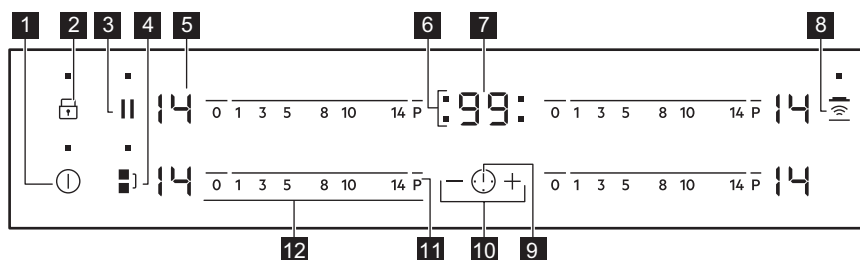

- 1 Zonă de gătit cu inducție
- 2 Panou de comandă

### 4.2 Configurația panoului de comandă













Folosiți câmpurile cu senzori pentru controlul aparatului. Afișajele, indicatoarele și semnalele sonore indică funcțiile active.



Câmp cu senzor	Funcție	Comentariu	
1	ⓘ	PORNIT / SFARSIT	Pentru activarea și dezactivarea plitei.
2	🔒	Blocare / Dispozitivul de siguranță pentru copii	Pentru blocarea / deblocarea panoului de comandă.
3		Pauză	Pentru a activa și a dezactiva funcția.
4	⌋	Bridge	Pentru a activa și a dezactiva funcția.
5	-	Afișajul nivelului de căldură	Pentru a afișa nivelul de căldură.
6	-	Indicatoarele cronometrelor zonelor de gătit	Indică zona pentru care setați timpul.
7	-	Afișajul cronometrului	Pentru a afișa durata în minute.

Câmp cu senzor	Funcție	Comentariu
8	 Hob²Hood	Pentru a activa și dezactiva modul manual al funcției.
9	 -	Pentru selectarea zonei de gătit.
10	 -	Pentru a crește sau a descrește durata.
11	 PowerBoost	Pentru a activa funcția.
12	- Bară de comandă	Pentru a seta nivelul de căldură.



### 4.3 Afișaje niveluri de gătit

Afișajul	Descriere
	Zona de gătit este dezactivată.
	Zona de gătit funcționează.
	Pauză funcționează.
	Încălzire automată funcționează.
	PowerBoost funcționează.
	Există o defecțiune.
	OptiHeat Control (Indicator de căldură reziduală cu 3 trepte): continuare gătire / menține cald / căldură reziduală.
	Blocare / Dispozitivul de siguranță pentru copii funcționează.
	Pe zona de gătit se află un vas incorect, prea mic sau niciun vas.
	Oprirea automată funcționează.

### 4.4 OptiHeat Control (Indicator de căldură reziduală cu 3 trepte)

 **AVERTISMENT!**  
 Cât timp indicatorul este aprins, există riscul de arsuri din cauza căldurii reziduale.

Zonele de gătit prin inducție produc căldura necesară pentru procesul de gătire direct în baza vasului. Vitroceramica este încălzită de căldura vasului.

Indicatoarele  /  /  apar când o zonă de gătit este fierbinte. Prezintă nivelul de căldură reziduală pentru zonele de gătit pe care le folosiți în acel moment.

Este posibil să apară și indicatorul:

- pentru zonele de gătit învecinate chiar dacă nu le utilizați,
- când vasul fierbinte este pus pe zona de gătit rece,
- când plita este dezactivată, dar zona de gătit este încă fierbinte.

Indicatorul dispare când zona de gătit s-a răcit.

## 5. UTILIZAREA ZILNICĂ

### ⚠ AVERTISMENT!



Consultați capitolele privind siguranța.

### 5.1 Activarea și dezactivarea

Atingeți ① timp de 1 secundă pentru a activa sau dezactiva plita.

### 5.2 Oprirea automată

**Funcția dezactivează automat plita dacă:**

- toate zonele de gătit sunt dezactivate,
- nu setați nivelul de căldură după activarea plitei,
- ați vărsat ceva sau ați pus ceva pe panoul de comandă pentru mai mult de 10 secunde (o tigaie, o lavetă etc.). Este emis un semnal acustic și plita se dezactivează. Îndepărtați obiectul sau curățați panoul de comandă.
- plita se înfierbântă prea tare (de ex. când s-a evaporat tot lichidul dintr-o tigaie). Lăsați zona de gătit să se răcească înainte de a utiliza plita din nou.
- folosiți vase neadecvate. Se aprinde simbolul , iar zona de gătit se dezactivează automat după 2 minute.
- nu dezactivați o zonă de gătit sau nu modificați nivelul de căldură. După un timp se aprinde , iar plita se dezactivează.

**Relația între nivelul de căldură și durata după care plita se dezactivează:**

Nivel de căldură	Plita se dezactivează după
 , 1 - 3	6 ore.
4 - 7	5 ore.
8 - 9	4 ore.
10 - 14	1,5 ore

### 5.3 Nivelul de căldură

Pentru a seta sau modifica nivelul de căldură:

Atingeți bara de comandă la nivelul corect de căldură sau mișcați degetul pe lungimea barei de comandă până când ajuungeți la setarea corectă pentru căldură.

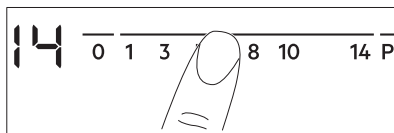

### 5.4 Utilizarea zonelor de gătit

Puneți vasul în centrul zonei selectate. Zonele de gătit prin inducție se adaptează automat la dimensiunea bazei vasului.

Puteți găti cu vasele mari puse pe două zone de gătit simultan. Vasul trebuie să acopere centrele ambelor zone însă să nu depășească marcajul zonei. Dacă vasul se află între cele două centre, funcția Bridge nu va fi activată.

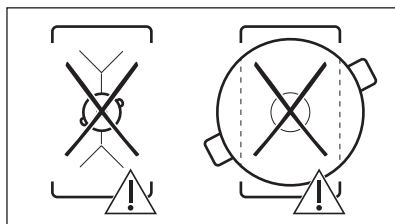
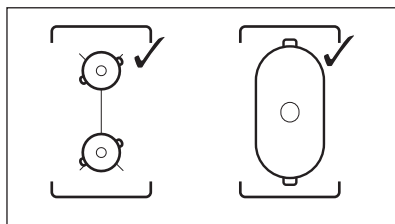

## 5.5 Bridge



Funcția se activează când cratița acoperă centrele celor două zone.

Această funcție conectează două zone de gătit din partea stângă care vor funcționa ca o singură zonă.

Mai întâi setați nivelul de căldură pentru o zonă de gătit din partea stângă.

**Pentru a activa funcția:** atingeți . Pentru a seta sau modifica nivelul de căldură atingeți unul dintre senzorii de comandă.

**Pentru a dezactiva funcția:** atingeți . Zonele de gătit funcționează independent.

## 5.6 Încălzire automată

Activați această funcție pentru a obține nivelul de căldură dorit într-un timp mai scurt. Atunci când este activată, zona funcționează inițial la cel mai ridicat nivel, iar după aceea continuă să gătească la nivelul de căldură dorit.



Pentru a activa funcția, zona de gătit trebuie să fie rece.

**Pentru activarea funcției pentru o zonă de gătit:** atingeți P () se aprinde). Atingeți imediat un nivel de căldură dorit. După 3 secunde se aprinde .

**Pentru a dezactiva funcția:** modificați nivelul de căldură.

## 5.7 PowerBoost

Această funcție oferă putere suplimentară zonelor de gătit prin inducție. Funcția poate fi activată exclusiv pentru zona de gătit prin inducție doar pentru o perioadă limitată de timp. După această perioadă, zona de gătit prin inducție comută automat înapoi la cel mai ridicat nivel de căldură.



Consultați capitolul „Date tehnice”.

**Pentru activarea funcției pentru o zonă de gătit:** atingeți P () se aprinde.

**Pentru a dezactiva funcția:** modificați nivelul de căldură.

## 5.8 Cronometru

• **Cronometru cu numărătoare inversă**  
Puteți folosi această funcție pentru a seta durata unei singure sesiuni de gătit.

Mai întâi setați nivelul de căldură pentru zona de gătit, după aceea setați funcția.

**Alegerea zonei de gătit:** atingeți în mod repetat până când apare indicatorul zonei de gătit.

**Pentru a activa funcția:** atingeți de la cronometru pentru a seta durata (00 - 99 minute). Atunci când indicatorul zonei de gătit se aprinde intermitent, timpul este numărat descrescător.

**Pentru a verifica timpul rămas:** atingeți pentru a seta zona de gătit. Indicatorul zonei de gătit începe să clipească. Afișajul indică timpul rămas.

**Pentru modifica durata:** atingeți pentru a seta zona de gătit. Atingeți sau .

**Pentru a dezactiva funcția:** atingeți pentru a seta zona de gătit și apoi atingeți . Intervalul de timp rămas descrește până la 00. Indicatorul zonei de gătit dispăre.



La încheierea numărătorii inverse, clipește 00 și este emis un semnal sonor. Zona de gătit este dezactivată.

**Pentru oprirea sunetului:** atingeți .

• **CountUp Timer**  
Puteți utiliza această funcție pentru a monitoriza durata funcționării zonei de gătit.

**Alegerea zonei de gătit:** atingeți în mod repetat până când apare indicatorul zonei de gătit.

**Pentru a activa funcția:** atingeți de la cronometru. Apare . Atunci când

indicatorul zonei de gătit se aprinde intermitent, timpul este numărat crescător.

Afișajul comută între  $\text{UP}$  și timpul contorizat (în minute).

**Pentru a vedea durata de funcționare a zonei de gătit:** atingeți  $\text{⌚}$  pentru a seta zona de gătit. Indicatorul zonei de gătit începe să clipească. Afișajul indică durata de funcționare a zonei.

**Pentru a dezactiva funcția:** atingeți  $\text{⌚}$  și după aceea atingeți  $\text{+}$  sau  $\text{-}$ . Indicatorul zonei de gătit dispare.

#### • Cronometru

Puteți utiliza această funcție atunci când plita este activată și zonele de gătit nu funcționează. Afișajul nivelului de căldură indică  $\text{⓪}$ .

**Pentru a activa funcția:** atingeți  $\text{⌚}$  și apoi atingeți  $\text{+}$  sau  $\text{-}$  de la cronometru pentru a seta timpul. La încheierea duratei, clipește **00** și este emis un semnal sonor.

**Pentru oprirea sunetului:** atingeți  $\text{⌚}$ .



Funcția nu are nici o influență asupra funcționării zonelor de gătit.

## 5.9 Pauză

Această funcție setează toate zonele de gătit care funcționează la cel mai scăzut nivel de căldură.

Atunci când funcția este activă, toate celelalte simboluri de pe panourile de comandă sunt blocate.

Funcția nu oprește funcțiile cronometrului.

Apăsați  $\text{||}$  pentru a activa funcția.

$\text{⓪}$  se aprinde. Nivelul de căldură este coborât la 1.

**Pentru dezactivarea funcției:** atingeți  $\text{||}$ . Se activează setarea anterioară pentru nivelul de căldură.

## 5.10 Blocare

Puteți bloca panoul de comandă când zonele de gătit sunt utilizate. Previne modificarea accidentală a nivelului de gătit.

**Setați mai întâi nivelul căldurii.**

**Pentru a activa funcția:** atingeți  $\text{⓪}$ .  $\text{⓪}$  se aprinde pentru 4 secunde. Cronometrul rămâne pornit.

**Pentru a dezactiva funcția:** atingeți  $\text{⓪}$ . Se activează nivelul anterior de căldură.



Când dezactivați plita se dezactivează și această funcție.

## 5.11 Dispozitivul de siguranță pentru copii

Această funcție împiedică utilizarea accidentală a plitei.

**Pentru a activa funcția:** activați plita cu  $\text{⌚}$ . Nu setați niciun nivel de căldură. Atingeți  $\text{⓪}$  timp de 4 secunde.  $\text{⓪}$  se aprinde. Dezactivați plita cu  $\text{⌚}$ .

**Pentru a dezactiva funcția:** activați plita cu  $\text{⌚}$ . Nu setați niciun nivel de căldură. Atingeți  $\text{⓪}$  timp de 4 secunde.  $\text{⓪}$  se aprinde. Dezactivați plita cu  $\text{⌚}$ .

**Pentru a anula funcția pentru doar o singură gătire:** activați plita cu  $\text{⌚}$ .  $\text{⓪}$  se aprinde. Atingeți  $\text{⓪}$  timp de 4 secunde.



**Reglați nivelul de căldură în decurs de 10 secunde.** Puteți utiliza plita. Când dezactivați plita cu  $\text{⌚}$ , funcția este activă din nou.

## 5.12 OffSound Control (Dezactivarea și activarea semnalelor sonore)

Dezactivați plita. Atingeți  $\text{⌚}$  timp de 3 secunde. Afișajul se aprinde și se stinge.

Atingeți  $\text{⓪}$  timp de 3 secunde. Se afișează  $\text{⓪}$  sau  $\text{⓪}$ . Atingeți  $\text{+}$  de la cronometru pentru a alege una dintre următoarele opțiuni:



-  - sunetele sunt dezactivate
-  - sunetele sunt activate

Pentru a confirma selecția, așteptați până când plita se dezactivează automat.

Atunci când această funcție este setată la  puteți auzi semnalele sonore doar atunci când:

- atingeți ①
- Cronometru scade
- Cronometru cu numărătoare inversă scade
- puneți ceva pe panoul de comandă.

### 5.13 Management putere

Dacă sunt active zone multiple și puterea consumată depășește limita de alimentare a curentului, această funcție împarte puterea disponibilă între toate zonele de gătire. Plita controlează setările de încălzire pentru a proteja siguranțele instalației casnice.

- Zonele de gătire sunt grupate în funcție de amplasare și numărul de faze de la plită. Fiecare fază are o capacitate electrică maximă de 3700 W. Dacă plita atinge limita maximă de putere disponibilă în cadrul unei faze, puterea zonelor de gătire va fi redusă automat.
- Setarea încălzirii zonei de gătire selectate ultima este întotdeauna prioritizată. Puterea rămasă va fi împărțită între zonele de gătire activate anterior în ordine inversă de selectare.
- Afișajul setării încălzirii zonelor cu putere redusă se schimbă între setarea încălzirii selectate inițial și setarea încălzirii redusă.
- Așteptați până când afișajul nu mai clipește sau reduce setarea de încălzire a zonei de gătire selectate. Zonele de gătire vor continua să funcționeze cu setarea de gătire redusă. Dacă este necesar, modificați manual setările de încălzire ale zonelor de gătire.

Consultați imaginea pentru eventualele combinații în care puterea poate fi distribuită între zonele de gătire.

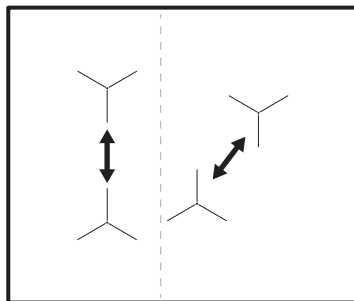

### 5.14 Hob<sup>2</sup>Hood

Este o funcție automată avansată care conectează plita la o hotă specială. Atât plita cât și hota au un sistem de comunicare cu semnale în infraroșu. Viteza ventilatorului este stabilită automat în funcție de setarea modului și a temperaturii celui mai fierbinte vas de pe plită. Ventilatorul se poate comanda și manual de la plită.



Pentru majoritatea hotelor, sistemul de comandă la distanță este inițial dezactivat. Activați sistemul înainte de a utiliza funcția. Pentru mai multe informații, consultați manualul de utilizare al hoteli.

#### Utilizarea automată a funcției

Pentru a utiliza automat funcția, setați modul automat la H1 – H6. Plita este setată inițial la H5. Hota reacționează de fiecare dată când acționați plita. Plita recunoaște automat temperatura vasului și reglează viteza ventilatorului.

#### Moduri automate

	Lumină automată	Fierberea <sup>1)</sup>	Prăjirea <sup>2)</sup>
Modul H0	Sfarsit	Sfarsit	Sfarsit
Modul H1	Inceput	Sfarsit	Sfarsit
Modul H2 <sup>3)</sup>	Inceput	Viteza ventilatorului 1	Viteza ventilatorului 1
Modul H3	Inceput	Sfarsit	Viteza ventilatorului 1





	Lumină automată	Fierberea <sup>1)</sup>	Prăjirea <sup>2)</sup>
Modul H4	Inceput	Viteza ventilatorului 1	Viteza ventilatorului 1
Modul H5	Inceput	Viteza ventilatorului 1	Viteza ventilatorului 2
Modul H6	Inceput	Viteza ventilatorului 2	Viteza ventilatorului 3

1) Plita detectează procesul de fierbere și activează viteza ventilatorului în funcție de modul automat.

2) Plita detectează procesul de prăjire și activează viteza ventilatorului în funcție de modul automat.

3) Acest mod activează ventilatorul și lumina și nu se bazează pe temperatură.

### Schimbarea modului automat

1. Dezactivați aparatul.
2. Atingeți  timp de 3 secunde. Afișajul se aprinde și se stinge.
3. Atingeți  timp de 3 secunde.
4. Atingeți  de câteva ori până când se aprinde .
5. Atingeți  de la Cronometru pentru a selecta un mod automat.







Pentru a utiliza direct hota, dezactivați modul automat al funcției din panoul hotei.



Când ați terminat de gătit și ați dezactivat plita, ventilatorul hotei poate funcționa în continuare pentru o anumită perioadă de timp. După trecerea timpului respectiv, sistemul dezactivează automat ventilatorul și vă împiedică să activați accidental ventilatorul în următoarele 30 de secunde.

### Utilizarea manuală a vitezei ventilatorului

Puteți utiliza și manual această funcție.

Pentru a face acest lucru, atingeți  când plita este activă. Aceasta dezactivează utilizarea automată a funcției și vă permite să modificați manual viteza ventilatorului. Când apăsați  creșteți viteza ventilatorului cu o unitate. Când ajungeți la un nivel intens și apăsați din nou  veți seta viteza ventilatorului la 0 care dezactivează ventilatorul hotei. Pentru a porni din nou ventilatorul cu viteza 1, atingeți .



Pentru a activa utilizarea automată a funcției, dezactivați plita și activați-o din nou.

### Activarea luminii

Puteți seta plita să activeze automat lumina de fiecare dată când activați plita. Pentru a face acest lucru setați modul automat la H1 – H6.



Lumina hotei se dezactivează la 2 minute după dezactivarea plitei.

## 6. INFORMAȚII ȘI SFATURI



### AVERTISMENT!

Consultați capitolele privind siguranța.

## 6.1 Vase de gătit



Pentru zonele de gătit prin inducție, un câmp electromagnetic puternic creează foarte rapid căldura în vasul de gătit.

Folosiți zonele de gătit prin inducție cu vase adecvate.

- Baza vasului trebuie să fie cât mai groasă și cât mai plată posibil.
- Asigurați-vă că bazele vaselor sunt curate și uscate înainte de a le pune pe suprafața plitei.
- Pentru a evita zgârierea, nu glisați sau frecăți vasul pe sticla vitroceramică.

### Materialul vaselor de gătit

- **corect:** fontă, oțel, oțel emailat, oțel inoxidabil, bază cu mai multe straturi (cu un marcaj corect de la producător).
- **incorect:** aluminiu, cupru, alamă, sticlă, ceramică, porțelan.

### Vasele sunt adecvate pentru o plită cu inducție dacă:

- apa fierbe foarte repede pe o zonă setată la nivelul de căldură maxim.
- un magnet trage de baza vasului.

### Dimensiunile vaselor

- Zonele de gătit prin inducție se adaptează automat la dimensiunea bazei vasului.
- Eficiența zonei de gătit depinde de diametrul vasului. Vasele cu diametre mai mici decât cea minimă primesc numai parțial puterea generată de zona de gătit.
- Din motive de siguranță și pentru rezultate optime la gătire, nu utilizați vase mai mari decât cele indicate în „Specificațiile zonelor de gătit”. Evitați să țineți vasul aproape de panoul de comandă în timpul gătirii. Acest lucru poate afecta funcționarea panoului de comandă sau poate activa accidental funcțiile plitei.



Consultați „Date tehnice”.

## 6.2 Zgomotul pe durata funcționării

### Dacă auziți:

- zgomot de crăpături: vasul este făcut din materiale diferite (o construcție „sandviș”).
- sunet ca un fluierat: folosiți o zonă de gătit cu nivel ridicat de putere, iar vasul este făcut din materiale diferite (o construcție „sandviș”).
- zumzet: folosiți un nivel ridicat de putere.
- pocnituri: apare procese de comutare electrică.
- șuierat, bâzâit: funcționează ventilatorul.

**Zgomotele sunt normale și nu indică nicio defecțiune a plitei.**

## 6.3 Öko Timer (Cronometru eco)

Pentru a economisi energia, încălzirea zonei de gătit se dezactivează înainte de avertizarea sonoră a cronometrului. Diferența în timpul de funcționare depinde de nivelul de căldură și de durata gătitului.

## 6.4 Exemple de aplicații de gătit

Corelația dintre nivelul de căldură al unei zone și consumul său de curent nu este liniară. Creșterea nivelului de căldură nu este direct proporțională cu creșterea consumului de curent. Aceasta înseamnă că o zonă de gătit cu nivelul mediu de căldură consumă sub jumătate din puterea sa maximă.



Datele din tabel au doar caracter orientativ.

Nivelul de căldură	Utilizați pentru:	Dură (min)	Recomandări
- 1	Păstrați mâncarea gătită caldă.	dacă este necesar	Puneți un capac pe vas.

Nivelul de căldură	Utilizați pentru:	Durață (min)	Recomandări
1 - 3	Sos olandez, topit: unt, ciocolată, gelatină.	5 - 25	Amestecați din când în când.
1 - 3	Solidificare: omlete pufoase, ouă coapte.	10 - 40	Gătire cu capacul pus.
3 - 5	Fierberea înăbușită a orezului și a mâncărilor care conțin lapte, încălzirea alimentelor preparate.	25 - 50	Adăugați minim de două ori mai mult lichid decât orez, amestecați la jumătatea procedurii mâncărilor care conțin lapte.
5 - 7	Gătire la abur legume, pește, carne.	20 - 45	Adăugați câteva linguri de lichid.
7 - 9	Cartofi la abur.	20 - 60	Utilizați maxim ¼ l de apă pentru 750 g de cartofi.
7 - 9	Gătiți cantități mai mari de alimente, tocane și supe.	60 - 150	Până la 3 l de lichid plus ingrediente.
9 - 12	Prăjire delicată: escalop, cordon bleu de vițel, șnițele, chiftele, cârnați, ficat, roux, ouă, clătite, gogoși.	dacă este necesar	Rotiți la jumătatea duratei de gătit.
12 - 13	Crochete de cartofi, mușchiuleț, fripturi.	5 - 15	Rotiți la jumătatea duratei de gătit.
14	Fierbeți apă, gătiți paste, prăjiți carnea la suprafață (gulaș, friptură înăbușită, cartofi la friteuză).		
<b>P</b>	Fierbeți cantități mari de apă. PowerBoost este activat.		

## 6.5 Sfaturi utile pentru Hob<sup>2</sup>Hood

Atunci când utilizați plita cu funcția:

- Protejați panoul hotei de lumina directă a soarelui.
- Nu puneți lumină cu halogen pe panoul hotei.
- Nu acoperiți panoul de comandă al plitei.
- Nu întrerupeți semnalul dintre plită și hotă (de ex. cu mâna, cu mânerul unui vas sau cu un vas înalt). Consultați imaginea.

**Hota din imagine este cu titlu exemplificativ.**

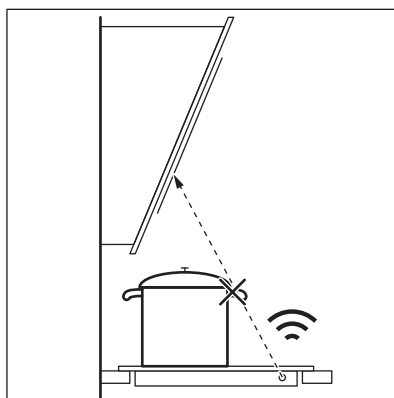

Alte aparate controlate prin telecomandă pot bloca semnalul. Nu folosiți niciun astfel de aparat în apropierea plitei când Hob<sup>2</sup>Hood este pornit.

**Plitele aragazelor cu funcția Hob<sup>2</sup>Hood**  
 Pentru a găsi gama completă de hote care funcționează cu această caracteristică, consultați site-ul web pentru consumatori.

Hotele Electrolux care funcționează cu această trebuie să fie prevăzute cu simbolul 

## 7. ÎNGRIJIREA ȘI CURĂȚAREA

### **AVERTISMENT!**

Consultați capitolele privind siguranța.

### 7.1 Informații cu caracter general

- Curățați plita după fiecare utilizare.
- Utilizați întotdeauna vase cu baza curată.
- Zgârieturile sau petele închise la culoare de pe suprafața plitei nu au niciun efect asupra funcționării plitei.
- Folosiți un agent de curățare special, adecvat pentru suprafața plitei.
- Folosiți o racletă specială pentru sticlă.

### 7.2 Curățarea plitei

- **Înlăturați imediat:** plastic topic, folie de plastic, zahăr sau alimente care conțin

zahăr, în caz contrar mizeria poate deteriora plita. Aveți grijă să nu vă ardeți. Folosiți o racleta specială pe suprafața vitrată, la un unghi mare și îndepărtați resturile de pe suprafață.

- **Eliminați după ce plita s-a răcit suficient:** depuneri de calcar, pete de apă și de grăsime, decolorări metalice strălucitoare. Curățați plita cu o lavetă umedă și un detergent ne-abraziv. După curățare, ștergeți plita cu o lavetă moale.
- **Îndepărtați decolorarea metalică lucioasă:** folosiți o soluție cu apă și oțet și curățați suprafața de sticlă cu o lavetă.

## 8. DEPANAREA

### **AVERTISMENT!**

Consultați capitolele privind siguranța.

### 8.1 Ce trebuie făcut dacă...

Problemă	Cauză posibilă	Soluție
Plita nu poate fi pornită sau utilizată.	Plita nu este conectată la o sursă electrică sau este conectată incorect.	Verificați dacă plita este conectată corect la priza electrică.
	Siguranța este arsă.	Verificați dacă siguranța este cauza defecțiunii. Dacă siguranța se arde în mod repetat, contactați un electrician calificat.
	Nu setați nivelul de încălzire timp de 10 de secunde.	Porniți plita din nou și setați nivelul de încălzire în mai puțin de 10 de secunde.
	Ați atins simultan 2 sau mai multe câmpuri cu senzor.	Atingeți doar un singur câmp cu senzor.
	Pauză funcționează.	Consultați „Utilizarea zilnică”.

Problemă	Cauză posibilă	Soluție
	Pe panoul de comandă este apă sau este acoperit cu stropi de grăsime.	Curățați panoul de comandă.
Este emis un semnal acustic și plita se dezactivează. Când plita este dezactivată este emis un semnal acustic.	Ați pus ceva pe unul sau mai multe câmpuri cu senzor.	Îndepărtați obiectul de pe câmpurile cu senzor.
Plita se dezactivează.	Ați pus ceva pe câmpul cu senzor ①.	Îndepărtați obiectul de pe câmpul cu senzor.
Indicatorul de căldură reziduală nu se aprinde.	Zona nu este fierbinte pentru că a fost utilizată numai o scurtă perioadă de timp sau senzorul s-a defectat.	Dacă zona a funcționat suficient de mult pentru a fi fierbinte, apălați la un Centru de service autorizat.
Hob <sup>®</sup> Hood nu funcționează.	Ați acoperit panoul de comandă.	Îndepărtați obiectul din panoul de comandă.
	Folosiți un vas foarte înalt care blochează semnalul.	Folosiți un vas mai mic, schimbați zona de gătire sau utilizați hota în modul manual.
Încălzire automată nu funcționează.	Zona este fierbinte.	Lăsați zona să se răcească suficient.
	Este setat nivelul maxim de încălzire.	Setarea maximă de încălzire are aceeași putere ca și funcția.
Setarea de încălzire se schimbă între două niveluri.	Management putere funcționează.	Consultați „Utilizarea zilnică”.
Câmpurile cu senzori devin încinse.	Vasul este prea mare sau l-ați pus prea aproape de butoane.	Puneți vasele mari pe zonele din spate, dacă este posibil.
Nu există sunet atunci când atingeți câmpurile cu senzor ale panoului.	Sunetele sunt dezactivate.	Activați sunetele. Consultați „Utilizarea zilnică”.
<b>L</b> se aprinde.	Dispozitivul de siguranță pentru copii sau Blocare funcționează.	Consultați „Utilizarea zilnică”.
<b>F</b> se aprinde.	Pe zonă nu există niciun vas.	Puneți vasele pe zonă.
	Vasul este nepotrivit.	Folosiți vase adecvate. Consultați „Informații și sfaturi”.
	Diametrul bazei vasului este prea mic pentru zona respectivă.	Folosiți vase de gătit cu dimensiuni corecte. Consultați „Date tehnice”.
<b>E</b> și se aprinde un număr.	Plita prezintă o eroare.	Dezactivați plita și activați-o din nou după 30 de secunde. Dacă <b>E</b> se aprinde din nou, deconectați plita de la rețeaua electrică. După 30 de secunde, conectați din nou plita. Dacă problema continuă să apară, apălați un Centru de service autorizat
Se aude un semnal sonor bip constant.	Conexiunea electrică nu este corectă.	Deconectați plita de la rețeaua electrică. Cereți unui electrician calificat să verifice instalația.

## 8.2 Dacă nu puteți găsi o soluție...

Dacă nu puteți găsi singur o soluție la problemă, adresați-vă comerciantului sau unui Centru de service autorizat. Furnizați informațiile de pe plăcuța cu date tehnice. Menționați și codul format din trei caractere pentru vitroceramică (se află în colțul suprafeței de sticlă) și mesajul de eroare care

apare. Asigurați-vă că ați utilizat corect plita. În caz contrar, trebuie să plătiți intervenția tehnicianului de la centrul de service sau a distribuitorului, chiar și în perioada de garanție. Informațiile despre perioada de garanție și Centrele de service autorizate se regăsesc în cartea de garanție.

## 9. DATE TEHNICE

### 9.1 Plăcuță cu date tehnice

Model EIV734  
Tip 62 C4A 01 AA  
Inducție 7.35 kW  
Nr. ser.....  
ELECTROLUX

PNC 949 596 717 00  
220 - 240 V / 400 V 2N 50 - 60 Hz  
Fabricat în: Germania  
7.35 kW



### 9.2 Specificațiile zonei de gătire

Zonă de gătire	Putere nominală (setare de încălzire maximă) [W]	PowerBoost [W]	PowerBoost durata maximă [min]	Diametrul vasului [mm]
Stânga față	2300	3200	10	125 - 210
Stânga spate	2300	3200	10	125 - 210
Mijloc față	1400	2500	4	125 - 145
Dreapta spate	2300	3600	10	210 - 240

Puterea zonelor de gătire poate diferi cu valori foarte mici față de datele din tabel. Aceasta se modifică în funcție de materialul și dimensiunile vasului.

Pentru rezultate optime la gătire, folosiți vase care nu sunt mai mari decât diametrul specificat în tabel.

## 10. EFICIENȚĂ ENERGETICĂ

### 10.1 Informații produs\*

Identificarea modelului	EIV734
Tipul plitei	Plită încorporată
Numărul zonelor de gătire	4
Tehnologie de încălzire	Inducție

Diametrul zonelor de gătire circulare (Ø)	Stânga față	21,0 cm
	Stânga spate	21,0 cm
	Mijloc față	14,5 cm
	Dreapta spate	24,0 cm
Consumul de energie pe fiecare zonă de gătire (EC electric cooking)	Stânga față	179,6 Wh / kg
	Stânga spate	177,0 Wh / kg
	Mijloc față	180,2 Wh / kg
	Dreapta spate	174,6 Wh / kg
Consumul de energie al plitei (EC electric hob)		177,9 Wh / kg

\* Pentru Uniunea Europeană conform cu UE 66/2014. Pentru Belarus conform cu STB 2477-2017, Anexa A. Pentru Ucraina conform cu 742/2019.

EN 60350-2 - Aparate de gătit electrocasnice - Partea 2: Plite - Metode pentru măsurarea performanței.

Măsurătorile de energie referitoare la suprafața de gătire sunt identificate de marcasele corespunzătoare zonelor de gătire respective.

## 10.2 Economisirea energiei

Puteți economisi energia în timpul gătitului zilnic dacă respectați recomandările de mai jos.

- Atunci când încălziți apă, folosiți doar cantitatea necesară.
- Dacă este posibil, puneți întotdeauna capace pe vase.
- Înainte de a activa zona de gătit, puneți un vas pe aceasta.
- Puneți vase mici pe zone de gătit mici.
- Puneți vasul direct pe centrul zonei de gătit.
- Pentru a păstra alimentele calde sau a le topi folosiți căldura reziduală.

## 11. INFORMAȚII PRIVIND MEDIUL

Reciclați materialele marcate cu simbolul . Pentru a recicla ambalajele, acestea trebuie puse în containerele corespunzătoare. Ajutați la protejarea mediului și a sănătății umane și la reciclarea deșeurilor din aparatele electrice și electrocasnice. Nu aruncați aparatele

marcate cu acest simbol  împreună cu deșeurile menajere. Returnați produsul la centrul local de reciclare sau contactați administrația orașului dvs.



## МЫ ДУМАЕМ О ВАС

Благодарим вас за приобретение прибора Electrolux. Вы выбрали изделие, за которым стоят десятилетия профессионального опыта и инноваций. Уникальный и стильный, он создавался с заботой о вас. Поэтому когда бы вы ни воспользовались им, вы можете быть уверены: результаты всегда будут превосходными. Добро пожаловать в Electrolux.

**Посетите наш веб-сайт, на котором вы можете:**



Найти рекомендации по использованию изделий, руководства по эксплуатации, мастер устранения неисправностей, информацию о техническом обслуживании и ремонте:

**[www.electrolux.com/support](http://www.electrolux.com/support)**



Зарегистрировать свой прибор, чтобы пользоваться расширенными возможностями обслуживания:

**[www.registerelectrolux.com](http://www.registerelectrolux.com)**



Приобрести аксессуары, расходные материалы и фирменные запасные части для своего прибора:

**[www.electrolux.com/shop](http://www.electrolux.com/shop)**

## ПОДДЕРЖКА КЛИЕНТОВ И ОБСЛУЖИВАНИЕ

Всегда используйте оригинальные запчасти.

При обращении в сервисный центр следует иметь под рукой следующую информацию: Модель, продуктовый номер (PNC), серийный номер.

Данная информация приведена на табличке с техническими данными.

 **Внимание / Важные сведения по технике безопасности**

 **Общая информация и рекомендации**

 **Информация по охране окружающей среды**

Право на изменения сохраняется.

## СОДЕРЖАНИЕ

1. СВЕДЕНИЯ ПО ТЕХНИКЕ БЕЗОПАСНОСТИ.....	105
2. УКАЗАНИЯ ПО БЕЗОПАСНОСТИ.....	108
3. УСТАНОВКА.....	111
4. ОПИСАНИЕ ПРИБОРА.....	112
5. ЕЖЕДНЕВНОЕ ИСПОЛЬЗОВАНИЕ.....	114
6. ПОЛЕЗНЫЕ СОВЕТЫ.....	120
7. УХОД И ЧИСТКА.....	122
8. УСТРАНЕНИЕ НЕИСПРАВНОСТЕЙ.....	122
9. ТЕХНИЧЕСКИЕ ДАННЫЕ.....	124
10. ЭНЕРГЕТИЧЕСКАЯ ЭФФЕКТИВНОСТЬ.....	125
11. ОХРАНА ОКРУЖАЮЩЕЙ СРЕДЫ.....	126

## 1. СВЕДЕНИЯ ПО ТЕХНИКЕ БЕЗОПАСНОСТИ

Перед установкой и эксплуатацией прибора внимательно ознакомьтесь с настоящей инструкцией. Изготовитель не

несёт ответственность за травмы/ущерб, вызванные неправильной установкой и эксплуатацией. Обязательно храните данную инструкцию вместе с прибором для использования в будущем.

## **1.1 Безопасность детей и лиц с ограниченными возможностями**

- Этот прибор может использоваться детьми старше восьми лет и лицами с ограниченными физическими, сенсорными или умственными способностями и с недостаточным опытом или знаниями только при условии нахождения под присмотром лица, отвечающего за их безопасность, или после получения соответствующих инструкций, позволяющих им безопасно эксплуатировать изделие и дающих им представление об опасности, связанной с его эксплуатацией. Детям младше 8 лет и лицам с ярко выраженными и комплексными нарушениями здоровья запрещается находиться рядом с прибором без постоянного присмотра.
- Дети должны находиться под присмотром для недопущения игр с прибором.
- Храните все упаковочные материалы вне досягаемости детей и утилизируйте их надлежащим образом.
- **ВНИМАНИЕ!** Прибор и его открытые элементы сильно нагреваются во время эксплуатации. Не подпускайте детей и домашних животных к прибору во время его использования, а также когда прибор еще не успел остыть.
- Если прибор оснащен устройством защиты детей, его следует включить.
- Очистка и доступное пользователю техническое обслуживание прибора не должны выполняться детьми без присмотра.

## 1.2 Общая безопасность

- Данный прибор предназначен исключительно для приготовления пищи.
- Данный прибор предназначен для бытового применения в отдельном домохозяйстве.
- Данный прибор можно использовать в офисах, гостиничных номерах, мини-гостиницах типа «ночлег и завтрак», сельских жилых домах и других аналогичных жилых помещениях, где такое использование не превышает (среднего) уровня бытового использования.
- **ВНИМАНИЕ!** Прибор и его открытые элементы сильно нагреваются во время эксплуатации. Будьте осторожны! Не прикасайтесь к нагревательным элементам.
- **ВНИМАНИЕ!** Не оставляйте на плите без присмотра продукты, готовящиеся на жире или масле, это может представлять опасность и привести к пожару.
- Дым является признаком перегрева. Ни в коем случае не пытайтесь залить пламя водой. Выключите прибор и накройте пламя, например, противопожарным одеялом или крышкой.
- **ВНИМАНИЕ!** Подключение прибора к электросети не должно выполняться через внешние переключющие устройства, например, таймеры, а также через электрические цепи, регулярно включающиеся и выключающиеся поставщиком электроэнергии.
- **ПРЕДУПРЕЖДЕНИЕ.** Не оставляйте прибор без присмотра во время приготовления. Короткий процесс приготовления необходимо контролировать постоянно.
- **ВНИМАНИЕ!** Опасность возгорания: не используйте варочные поверхности для хранения каких-либо предметов.
- Не кладите металлические предметы, такие как ножи, вилки, ложки и крышки на варочную поверхность, так как возможно их сильное нагревание.
- Не эксплуатируйте прибор до его установки во встроенную мебель.

- Не используйте для очистки прибора пароочиститель.
- После использования выключите конфорку, установив ее ручку управления в соответствующее положение. Не полагайтесь на датчик обнаружения посуды.
- При обнаружении трещин на стеклокерамической поверхности/на поверхности стекла выключите прибор и отсоедините его от сети электропитания. Если прибор подключен к электросети напрямую с помощью клеммной колодки, извлеките плавкий предохранитель, чтобы отсоединить прибор от сети. В любом случае необходимо обратиться в авторизованный сервисный центр.
- В случае повреждения кабеля питания во избежание несчастного случая он должен быть заменен изготовителем, авторизованным сервисным центром или другим компетентным специалистом.
- **ВНИМАНИЕ!** Используйте только защиту варочной поверхности, которая была разработана производителем прибора для приготовления пищи, обозначена производителем прибора в инструкциях как пригодная для использования с данным прибором или встроена в прибор. Использование ненадлежащей защиты может стать причиной несчастного случая.

## 2. УКАЗАНИЯ ПО БЕЗОПАСНОСТИ

### 2.1 Установка

#### **ВНИМАНИЕ!**

Установка прибора должна осуществляться только квалифицированным специалистом.

#### **ВНИМАНИЕ!**

Существует риск повреждения прибора или получения травмы.

- Удалите всю упаковку.
- Не устанавливайте и не подключайте прибор, имеющий повреждения.
- Следуйте инструкциям по установке, входящим в комплект прибора.
- Обеспечьте наличие минимально допустимых зазоров между соседними приборами и предметами мебели.
- Всегда будьте осторожны при перемещении прибора, поскольку он тяжелый. Всегда используйте защитные перчатки и закрытую обувь.
- Поверхности срезов столешницы необходимо покрыть герметиком во избежание их разбухания под воздействием влаги.
- Защитите днище прибора от пара и влаги.

- Не устанавливайте прибор рядом с дверьми или под окнами. Это позволит избежать падения с прибора горячей кухонной посуды при открывании двери или окна.
- На дне каждого прибора установлены вентиляторы охлаждения.
- При установке прибора над выдвижным ящиком:
  - Не храните небольшие предметы или листы бумаги, которые могут быть затянуты внутрь и повредить вентиляторы охлаждения или ухудшить работу системы охлаждения.
  - Между прибором и предметами, хранящимися в ящике, обязательно должен быть зазор размером не менее 2 см.
- Уберите какие бы то ни было разделительные панели, установленные в мебели под прибором.

## 2.2 Подключение к электросети

### ВНИМАНИЕ!

Существует риск пожара и поражения электрическим током.

- Все электрические подключения должны выполняться квалифицированным электриком.
- Если на табличке с техническими данными отсутствует.
- Перед выполнением каких-либо операций с прибором его следует отключить от сети электропитания.
- Убедитесь, что параметры, указанные на табличке с техническими данными, соответствуют характеристикам электросети.
- Убедитесь в правильности установки прибора. Неплотно зафиксированный сетевой шнур или вилка, которая неплотно держится в розетке (если это применимо к данному прибору), может привести к перегреву контактов.
- Используйте правильный сетевой кабель.
- Не допускайте спутывания электропроводов.
- Убедитесь, что установлена защита от поражения электрическим током.

- Используйте оправку кабеля.
- При подключении прибора к розетке убедитесь, что сетевой шнур или вилка (если это применимо к данному прибору) не касается горячего прибора или горячей посуды.
- Не пользуйтесь тройниками и удлинителями.
- Убедитесь, что вилка сетевого кабеля (если это применимо) или сетевой кабель не повреждены. Для замены поврежденного сетевого кабеля обратитесь в наш авторизованный сервисный центр или к электрику.
- Детали, защищающие токоведущие или изолированные части прибора, должны быть закреплены так, чтобы их было невозможно удалить без специальных инструментов.
- Вставляйте вилку сетевого кабеля в розетку только в конце установки прибора. Убедитесь, что после установки прибора к вилке сетевого шнура есть свободный доступ.
- Не подключайте прибор к розетке электропитания, если она плохо закреплена или если вилка неплотно входит в розетку.
- Для отключения прибора от электросети не тяните за кабель электропитания. Всегда беритесь за вилку сетевого шнура.
- Следует использовать подходящие размыкающие устройства: автоматические выключатели, предохранители (резьбовые плавкие предохранители следует выкручивать из гнезда), УЗО и контакторы.
- Прибор должен быть подключен к электросети через устройство для изоляции, позволяющее отсоединять от сети все контакты. Устройство для изоляции должно обеспечивать зазор между разомкнутыми контактами не менее 3 мм.

## 2.3 Использование

### ВНИМАНИЕ!

Существует риск травмы, ожогов и поражения электрическим током.

- Не вносите изменения в конструкцию данного прибора.
- Перед первым использованием удалите всю упаковку, наклейки и защитную пленку (если применимо).
- Убедитесь, что вентиляционные отверстия не заблокированы.
- Не оставляйте прибор без присмотра во время его работы.
- После каждого использования выключайте конфорки.
- Не кладите на конфорки столовые приборы или крышки кастрюль. Они могут сильно нагреться.
- При использовании прибора не касайтесь его мокрыми руками. Не касайтесь прибора, если на него попала вода.
- Не используйте прибор как столешницу или подставку для каких-либо предметов.
- В случае образования на приборе трещин немедленно отключите его от сети электропитания. Это позволит предотвратить поражение электрическим током.
- Пользователи с имплантированными кардиостимуляторами не должны приближаться к работающему прибору с индукционными конфорками ближе, чем на 30 см.
- Горячее масло может разбрызгиваться, когда вы помещаете в него пищевые продукты.
- Не используйте алюминиевую фольгу или другие материалы между варочной поверхностью и кухонной посудой, если иное не указано производителем этого прибора.
- Используйте только аксессуары, рекомендованные производителем для этого прибора.

**⚠ ВНИМАНИЕ!**

Риск возгорания и взрыва.

- При нагреве жиры и масла могут выделять легковоспламеняющиеся пары. Во время приготовления не допускайте контакта жиров и масел с открытым пламенем или нагретыми предметами.

- Образующиеся сильно нагретым маслом пары могут привести к самопроизвольному возгоранию.
- Использованное масло может содержать остатки пищи, что может привести к его возгоранию при более низких температурах по сравнению с маслом, которое используется в первый раз.
- Не ставьте на прибор или рядом с ним легковоспламеняющиеся материалы или пропитанные ими предметы.

**⚠ ВНИМАНИЕ!**

Существует риск повреждения прибора.

- Не ставьте на панель управления горячую кухонную посуду.
- Не кладите на стеклянную поверхность варочной поверхности горячие крышки сковород.
- Не позволяйте жидкости полностью выкипать из посуды.
- Следите за тем, чтобы на прибор не падали предметы или кухонная посуда. Поверхность может быть повреждена.
- Не включайте конфорки без кухонной посуды или с пустой кухонной посудой.
- Посуда, изготовленная из чугуна или с поврежденным дном, может привести к появлению царапин на стеклянной или стеклокерамической поверхности. Всегда поднимайте эти предметы при их перемещении на варочной панели.

## 2.4 Уход и очистка

- Во избежание повреждения покрытия прибора производите его регулярную очистку.
- Перед каждой очисткой выключайте прибор и давайте ему остыть.
- Не используйте для очистки прибора подаваемую под давлением воду и пар.
- Протрите прибор мягкой влажной тканью. Используйте только нейтральные моющие средства. Не используйте абразивные средства, абразивные губки, растворители или металлические предметы, если не указано иное.

## 2.5 Сервис

- Для ремонта прибора обратитесь в авторизованный сервисный центр. Используйте только оригинальные запасные части.
- О лампах внутри прибора и лампах, продаваемых отдельно в качестве запасных частей: данные лампы рассчитаны на работу в бытовых приборах в исключительно сложных температурных, вибрационных и влажностных условиях или предназначены для передачи информации о рабочем состоянии прибора. Они не предназначены для использования в других приборах и не подходят для освещения бытовых помещений.

## 2.6 Утилизация

### ⚠ ВНИМАНИЕ!

Существует опасность получения травм или удушья.

- Для получения информации о надлежащей утилизации прибора обратитесь в местные органы управления.
- Отключите прибор от сети электропитания.
- Обрежьте кабель электропитания как можно ближе к прибору и утилизируйте его.

## 3. УСТАНОВКА

### ⚠ ВНИМАНИЕ!

См. главы, содержащие Сведения по технике безопасности.

### 3.1 Перед установкой

Перед установкой варочной панели перепишите с таблички с техническими данными перечисленные ниже сведения. Табличка с техническими данными находится на днище варочной панели.

Серийный номер .....

### 3.2 Встраиваемые варочные панели

Эксплуатация встраиваемых варочных панелей разрешена только после их монтажа в мебель, предназначенную для встраиваемых варочных панелей и отвечающую необходимым стандартам.

### 3.3 Соединительный кабель

- Варочная панель поставляется с сетевым шнуром.
- При замене поврежденного сетевого шнура используйте кабель: H05V2V2-F выдерживающего температуру 90 °C или выше. Обратитесь в авторизованный сервисный центр.

Замену сетевого шнура должен выполнять только квалифицированный электрик.

### 3.4 Сборка

При установке варочной панели под вытяжкой ознакомьтесь с инструкциями по установке вытяжки, в которых приведены данные о минимальном расстоянии между приборами.

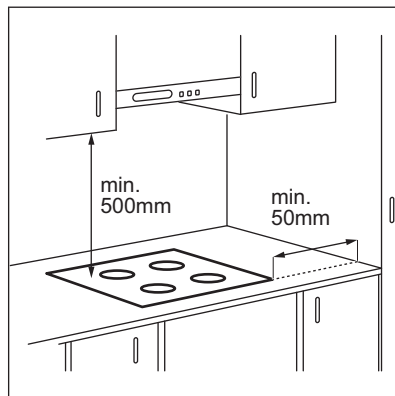

В случае установки прибора над выдвижным ящиком система вентиляции варочной поверхности может во время

приготовления нагревать предметы, хранящиеся в ящике.

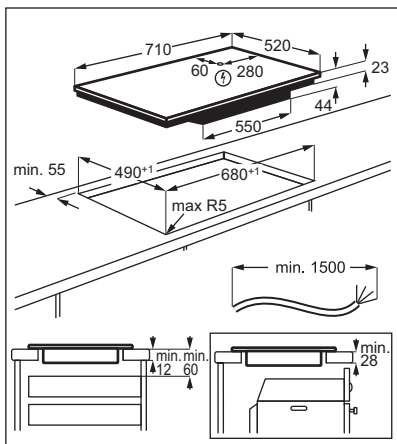

Найдите видеоруководство «Установка индукционной варочной панели Electrolux — установка в столешницу». Для этого введите в поле поиска полное название, указанное на иллюстрации ниже.

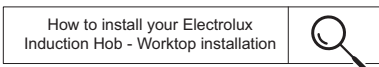

## 4. ОПИСАНИЕ ПРИБОРА

### 4.1 Функциональные элементы варочной поверхности

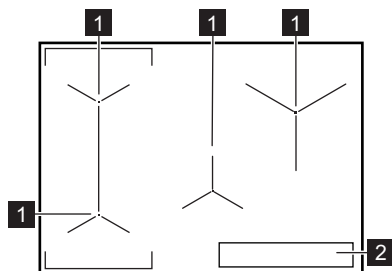

- 1 Индукционная конфорка
- 2 Панель управления



## 4.2 Функциональные элементы панели управления

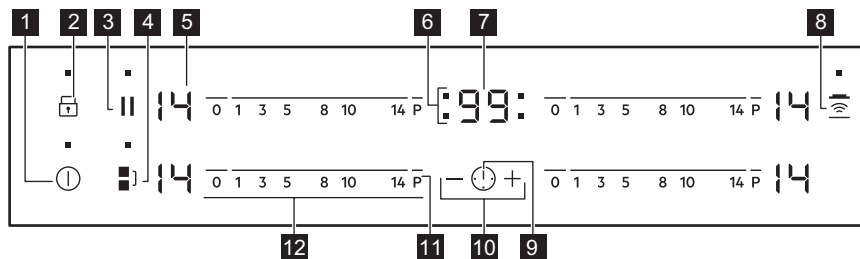

Управление прибором осуществляется с помощью сенсорных полей. Работа функций подтверждается выводом информации на дисплей, а также визуальной и звуковой индикацией.

Сенсорное поле	Описание	Комментарий
1	«ВКЛ/ВЫКЛ»	Включение и выключение варочной панели.
2	Блокир. кнопок / Защита от детей	Блокировка/разблокировка панели управления.
3	Пауза	Включение и выключение функции.
4	Bridge	Включение и выключение функции.
5 -	Индикация мощности нагрева	Отображение значения мощности нагрева.
6 -	Индикаторы конфорок для таймера	Отображение конфорки, для которой установлен таймер.
7 -	Дисплей таймера	Отображение времени в минутах.
8	Hob <sup>2</sup> Hood	Включение и выключение ручного режима функции.
9	-	Выбор конфорки
10	-	Увеличение или уменьшение времени.
11	PowerBoost	Включение функции.
12 -	Линейка управления	Установка мощности нагрева.

## 4.3 Индикаторы ступеней нагрева

Дисплей	Описание
	Конфорка выключена.
	Конфорка работает

Дисплей	Описание
	Выполняется Пауза.
	Выполняется Автоматический нагрев.
	Выполняется PowerBoost.
+ число	Возникла неисправность.
/  /	OptiHeat Control (Трехступенчатый индикатор остаточного тепла): в процессе приготовления / поддержание тепла / остаточное тепло.
	Работает Блокир. кнопок / Защита от детей.
	На конфорке находится неподходящая посуда, или она слишком мала, или посуды вообще нет.
	Выполняется Автоматическое выключение.

#### 4.4 OptiHeat Control (Трехступенчатый индикатор остаточного тепла)

##### ВНИМАНИЕ!

/ / Пока горит индикатор, существует опасность ожога из-за остаточного тепла.

Индукционные конфорки создают тепло, необходимое для приготовления пищи, непосредственно в днище установленной на них посуды. Стеклокерамика нагревается от тепла кухонной посуды.

Если конфорка еще горячая, включаются индикаторы / / . Они показывают

уровень остаточного тепла используемых в данный момент конфорок.

Индикатор может также включиться:

- для соседних конфорок, даже если они не используются;
- когда на холодную конфорку помещают горячую посуду;
- когда варочная панель выключена, но конфорка еще горячая.

Индикатор исчезает после полного остывания конфорки.

## 5. ЕЖЕДНЕВНОЕ ИСПОЛЬЗОВАНИЕ

##### ВНИМАНИЕ!

См. главы, содержащие Сведения по технике безопасности.

#### 5.1 Включение или выключение



Коснитесь на одну секунду , чтобы включить или выключить варочную панель.

#### 5.2 Автоматическое выключение

**Данная функция автоматически выключает варочную панель, если:**

- выключены все конфорки;
- после выключения варочной панели не был выбран уровень нагрева;
- панель управления чем-либо залита или на ней что-либо находится дольше десяти секунд (сковорода, тряпка и т.п.). Выдается звуковой сигнал, после чего варочная панель выключается.

Уберите предмет или протрите панель управления;

- панель становится очень горячей (например, когда жидкость в посуде выкипает досуха). Перед следующим использованием варочной панели дайте конфорке остыть.
- вы пользуетесь несоответствующей посудой Загорается значок , и через две минуты конфорка автоматически прекращает работу.
- Конфорка не была выключена или не был изменен уровень нагрева. Через некоторое время загорается значок , и варочная панель выключается.

**Соотношение уровня нагрева и времени работы, после которого варочная панель выключается:**

Уровень нагрева	Варочная панель выключается через
 1 - 3	6 часов
4 - 7	5 часов
8 - 9	4 часа
10 - 14	1,5 часа

### 5.3 Значение мощности нагрева

Установка или изменение уровня мощности нагрева:

Нажмите на отметку необходимого значения мощности нагрева на линейке управления или проведите пальцем вдоль линейки управления, доведя его до необходимого значения мощности нагрева.

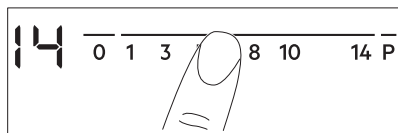

### 5.4 Использование конфорок

Ставьте посуду в центр выбранной конфорки. Индукционные конфорки автоматически подстраиваются под размер дна посуды.

Кухонная посуда большого размера может нагреваться двумя конфорками одновременно. Посуда должна накрывать центры обеих конфорок, не выходя за границы очерченных областей. Если посуда расположена между двумя центрами, функция функция Bridge не включается.

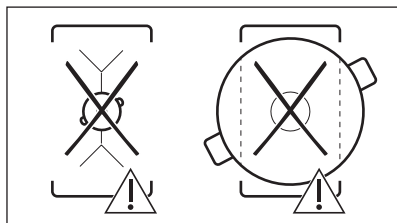
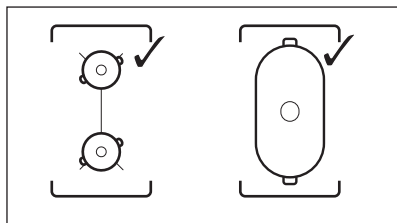

### 5.5 Bridge



Функция действует, когда посуда накрывает центры двух конфорок.

Функция служит для объединения двух левых конфорок, в результате чего они работают как одна конфорка.

Сначала следует установить уровень нагрева для одной из левых конфорок.

**Чтобы включить эту функцию:**

коснитесь . Чтобы задать или изменить уровень нагрева, коснитесь одного из сенсоров управления.

**Чтобы выключить эту функцию:**

коснитесь . Теперь конфорки будут работать независимо друг от друга.

### 5.6 Автоматический нагрев

Включение данной функции позволяет достичь нужного уровня нагрева в более

короткий срок. При ее включении конфорка сначала работает на максимальной мощности, а затем продолжает работу на требуемом уровне мощности.



Для включения функции конфорка должна быть холодной.

**Для включения этой функции для выбранной конфорки:** коснитесь **P**

(высветится **P**). Сразу же коснитесь требуемого уровня нагрева. Через 3 секунды высветится **R**.

**Чтобы выключить эту функцию:** измените уровень нагрева.

## 5.7 PowerBoost

Данная функция усиливает нагрев на индукционных конфорках. Функцию можно включить для индукционной конфорки только на ограниченный период времени. По истечении этого времени индукционная конфорка автоматически переключается обратно на максимальный уровень нагрева.



См. Главу «Технические данные».

**Для включения этой функции для выбранной конфорки:** коснитесь **P**.

Высветится **P**.

**Чтобы выключить эту функцию:** измените уровень нагрева.

## 5.8 Таймер

### • Таймер обратного отсчета

Данная функция используется для установки продолжительности работы за один цикл приготовления.

Сначала задайте уровень нагрева нужной конфорки, а затем выберите функцию.

**Выбор конфорки:** коснитесь  несколько раз, пока не замигает индикатор необходимой конфорки.

**Для включения этой функции:** коснитесь **+** таймера, чтобы задать время (от 00 до 99 минут). Когда индикатор конфорки начинает мигать, запускается обратный отсчет времени.

**Просмотр оставшегося времени:**

коснитесь  для выбора конфорки. Индикатор конфорки начнет мигать. На дисплее отобразится оставшееся до конца отсчета время.

**Изменение текущего времени:** коснитесь

 для выбора конфорки. Нажмите на **+** или на **-**.

**Чтобы выключить эту функцию:**

коснитесь  для выбора конфорки, а затем коснитесь **-**. Оставшееся время обратного отсчета будет сброшено на **00**. Индикатор конфорки погаснет.



По истечении установленного времени будет выдан звуковой сигнал и замигает **00**. Конфорка выключится.

**Отключение звука:** коснитесь .

### • CountUp Timer

Эту функцию можно использовать для контроля времени работы конфорки.

**Выбор конфорки:** коснитесь  несколько раз, пока не замигает индикатор необходимой конфорки.



**Для включения этой функции:** коснитесь

**-** таймера. Появится **UP**. Когда индикатор конфорки начинает мигать, это будет означать, что идет отсчет времени с начала приготовления. На дисплее чередуется отображение **UP** и отсчитанного времени (в минутах).

**Просмотр длительности работы**

**конфорки:** коснитесь  для выбора конфорки. Индикатор конфорки начнет мигать. На дисплее будет выведено значение длительности работы данной конфорки.

### Чтобы выключить эту функцию:

коснитесь , а затем коснитесь  или . Индикатор конфорки погаснет.

#### • Таймер

Можно использовать данную функцию, когда варочная панель включена, а конфорки не используются. На дисплее отображается уровень нагрева .

**Для включения этой функции:** коснитесь

, а затем коснитесь клавиш таймера 

или  для установки времени. По истечении установленного времени выдается звуковой сигнал и начинает мигать **00**.

**Для выключения звука** коснитесь .



Данная функция не влияет на работу конфорок.

## 5.9 Пауза

Данная функция переводит все работающие конфорки на наименьший уровень нагрева.

При включении данной функции все символы панели управления блокируются.

Данная функция не отключает функции таймера.

Нажмите  для включения функции.

 загорится. Уровень нагрева будет понижен до значения «1».



**Для выключения функции:** нажмите . Загорается предыдущий уровень нагрева.

## 5.10 Блокир. кнопок

Во время работы конфорок можно заблокировать панель управления. Это предотвращает случайное изменение мощности нагрева.

**Сначала установите желаемый уровень нагрева.**

**Чтобы включить эту функцию:**

коснитесь . На 4 секунды появится . Таймер продолжит работу.

**Чтобы выключить эту функцию:**

коснитесь . Высветится предыдущее значение уровня нагрева.





При выключении варочной панели выключается и эта функция.

## 5.11 Защита от детей



Эта функция предотвращает случайное использование варочной панели.

**Для включения этой функции:** Включите варочную панель при помощи . Не задавайте никакого уровня нагрева.



Прикоснитесь к  на 4 секунды. Загорится . Выключите варочную панель при помощи .

**Чтобы выключить эту функцию:**

Включите варочную панель при помощи . Не задавайте никакого уровня нагрева.

Прикоснитесь к  на 4 секунды. Загорится . Выключите варочную панель при помощи .

**Отмена функции на один цикл**

**приготовления:** Включите варочную панель при помощи . Загорится .

Прикоснитесь к  на 4 секунды.



**Выберите уровень нагрева в течение 10 секунд.** Варочной панелью можно пользоваться. После выключения варочной панели при помощи  данная функция включается снова.

## 5.12 OffSound Control (Включение и отключение звуковой сигнализации)

Выключите варочную панель.

Прикоснитесь к  в течение 3-х секунд. Дисплей загорится и погаснет.

Прикоснитесь к  в течение 3-х секунд.

Высветится  или . Нажмите на  таймера, чтобы произвести следующий выбор:

-  – звуковая сигнализация выключена

-  – звуковая сигнализация включена  
Для подтверждения выбора подождите, пока варочная поверхность не выключится автоматически.

При работе функции  звуки слышны только если:

- Вы коснулись 
- Таймер ведет обратный отсчет
- Таймер обратного отсчета ведет обратный отсчет
- на панели управления оказался посторонний предмет.

### 5.13 Система управления мощностью

Если при включении нескольких конфорок потребляемая мощность превышает ограничение электропитания, эта функция делит доступную мощность между всеми конфорками. Варочная панель контролирует степень нагрева для защиты плавких предохранителей, установленных на домашнем электрощитке.

- Конфорки объединяются в группы согласно местоположению и номеру этапов варочной панели. Максимальная электрическая нагрузка на каждую фазу (3700 Вт). Если варочная панель достигает максимальной доступной мощности в одной фазе, мощность конфорок автоматически уменьшается.
- Значение мощности нагрева выбранной конфорки всегда будет приоритетом. Оставшаяся мощность будет распределена между ранее включенными конфорками в обратном порядке.
- Индикация степени нагрева конфорок, мощность которых снижена, чередуется между изначально выбранной и уменьшенной настройкой уровня нагрева.
- Дождитесь, пока дисплей не перестанет мигать или не понизится уровень нагрева выбранной конфорки. Конфорки будут работать с пониженным уровнем нагрева. При необходимости вручную меняйте мощность нагрева конфорок.

Возможные сочетания распределения мощности конфорок см. на рисунке.

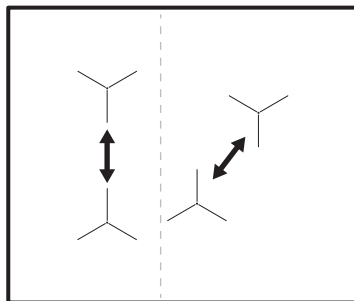

### 5.14 Hob²Hood

Эта современная функция с использованием автоматики, связывающей варочную панель со специальной вытяжкой. Как варочная панель, так и вытяжка поддерживают соединение через порты инфракрасной связи. Скорость вращения вентилятора задается автоматически на основе выбора режима и температуры самой горячей посуды на варочной поверхности. Также имеется возможность ручной регулировки вентилятора при помощи варочной панели.



В большинстве вытяжек система дистанционного управления по умолчанию выключена. Перед использованием функции включите ее. Более подробную информацию вы найдете в Руководстве пользователя вытяжки.

#### Автоматическая работа функции

Для автоматической работы функции следует установить автоматический режим, выбрав из списка от «Н1» до «Н6». По умолчанию на варочной панели выбирается режим «Н5». При каждом использовании варочной панели вытяжка реагирует на ее работу. Варочная поверхность регулирует скорость вращения вентилятора, автоматически определяя температуру кухонной посуды.

## Автоматические режимы





	Автоматическая подсветка	Кипение <sup>е1)</sup>	Жарка <sup>2)</sup>
Режим Н0	Выкл	Выкл	Выкл
Режим Н1	Вкл	Выкл	Выкл
Режим Н2 <sup>3)</sup>	Вкл	Скорость вентилятора 1	Скорость вентилятора 1
Режим Н3	Вкл	Выкл	Скорость вентилятора 1
Режим Н4	Вкл	Скорость вентилятора 1	Скорость вентилятора 1
Режим Н5	Вкл	Скорость вентилятора 1	Скорость вентилятора 2
Режим Н6	Вкл	Скорость вентилятора 2	Скорость вентилятора 3

1) Варочная поверхность определяет наличие процесса кипения и выбирает соответствующую скорость вентилятора в автоматическом режиме.

2) Варочная поверхность определяет наличие процесса жарки и выбирает соответствующую скорость вентилятора в автоматическом режиме.

3) Данный режим включает вентилятор и подсветку и не ориентируется на температуру.

### Смена автоматического режима

1. Выключите прибор.
2. Прикоснитесь к  в течение 3-х секунд. Дисплей загорится и погаснет.
3. Прикоснитесь к  в течение 3-х секунд.
4. Несколько раз коснитесь , пока не отобразится .
5. Коснитесь  таймера, чтобы выбрать автоматический режим.







Для управления вытяжки непосредственно с панели вытяжки выключите автоматический режим.



По окончании приготовления и выключении варочной панели вентилятор вытяжки может работать еще некоторое время. По прошествии этого времени система отключается и не допускает случайного включения вентилятора в следующие 30 секунд.

### Ручной выбор скорости вентилятора

Данной функцией также можно пользоваться вручную. Для этого коснитесь , когда варочная поверхность включена. Это действие выключает автоматическую работу функции и позволяет менять скорость вентилятора вручную. При нажатии на  скорость вентилятора увеличивается на один уровень. При достижении максимального уровня следующее нажатие на  переводит скорость вентилятора вытяжки на уровень «0», что приводит к его остановке. Для повторного запуска вентилятора на скорости «1» коснитесь .



Для включения автоматического режима выключите варочную поверхность и снова ее включите.

### Включение подсветки

Имеется возможность настроить автоматическое включение подсветки при каждом включении варочной панели. Для этого задайте автоматический режим, выбрав из списка от «Н1» до «Н6».



Через 2 минуты после выключения варочной панели подсветка на вытяжке выключается.

## 6. ПОЛЕЗНЫЕ СОВЕТЫ

### ВНИМАНИЕ!

См. главы, содержащие Сведения по технике безопасности.

### 6.1 Посуда



В индукционных конфорках используется электромагнитное поле, которое очень быстро нагревает посуду.

Используйте индукционные конфорки с подходящей кухонной посудой.

- Дно посуды должно быть как можно более толстым и плоским.
- Прежде чем ставить посуду на варочную поверхность, убедитесь в том, что дно посуды сухое и чистое.
- Во избежание появления царапин не двигайте и не трите посудой стеклокерамическую поверхность.

#### Материал посуды

- **правильно:** чугун, сталь, эмалированная сталь, нержавеющая сталь, посуда с многослойным дном (с надлежащей маркировкой производителя).
- **неправильно:** алюминий, медь, латунь, стекло, керамика, фарфор.

**Посуда подходит для использования на индукционных варочных панелях, если:**

- вода очень быстро закипает на конфорке, на которой задана максимальная ступень нагрева;
- магнит притягивается к дну посуды.

#### Размеры посуды

- Индукционные конфорки автоматически подстраиваются под размер дна посуды.
- Эффективность конфорки зависит от диаметра кухонной посуды. Посуда с дном, размер которого меньше минимально допустимого, получает лишь часть энергии, излучаемой конфоркой.

- По соображениям безопасности и для достижения оптимальных результатов приготовления не используйте кухонную посуду большего размера по сравнению с размером, указанным в спецификации конфорок. Не храните посуду рядом с панелью управления во время приготовления. Это может повлиять на работу панели управления или случайно включить функции варочной панели.



См. «Технические данные».

### 6.2 Шум во время работы

**Если вы услышали:**

- потрескивание: посуда изготовлена из нескольких материалов (многослойное дно).
- свист: используется конфорка, для которой задан высокий уровень мощности, а посуда изготовлена из нескольких материалов (многослойное дно).
- Гул используется высокий уровень мощности.
- Пощелкивание происходит электрические переключения.
- Шипение, жужжание работает вентилятор.

**Это нормальное явление. Оно не говорит о какой-либо неисправности.**

### 6.3 Öko Timer (Таймер Eco)

С целью экономии электроэнергии нагреватель конфорки автоматически выключается до того, как прозвучит сигнал таймера обратного отсчета. Время работы конфорки при этом зависит от выбранного уровня нагрева и времени приготовления.

### 6.4 Примеры применения в области приготовления пищи

Соотношение установки уровня нагрева и энергопотребления конфорки не является линейным. При увеличении уровня нагрева потребление электроэнергии



возрастает не в одинаковой пропорции. Это означает, что на среднем уровне нагрева конфорка потребляет менее половины от своей номинальной мощности.



Данные, приведенные в таблице, предназначены исключительно для ознакомления.

Настройки нагрева	Используйте для:	Время (мин)	Советы
 - 1	Сохранения приготовленных блюд теплыми.	при необходимости	Накройте кухонную посуду крышкой.
1 - 3	Голландский соус, растапливание: сливочное масло, шоколад, желатин.	5 - 25	Время от времени перемешивайте.
1 - 3	Застывание: пышный омлет, запеченные яйца.	10 - 40	Приготовление под крышкой.
3 - 5	Приготовление риса и молочных блюд на медленном огне, разогрев готовых блюд.	25 - 50	Добавьте воды в количестве, как минимум вдвое превышающем количество риса. Перемешивайте молочные блюда на середине приготовления.
5 - 7	Приготовление на пару овощей, рыбы, мяса.	20 - 45	Добавьте несколько столовых ложек жидкости.
7 - 9	Картофель на пару.	20 - 60	Используйте макс. ¼ л воды на 750 г картофеля.
7 - 9	Приготовление значительных объемов пиццы, рагу и супов.	60 - 150	До 3 л жидкости плюс ингредиенты.
9 - 12	Обжаривание на слабом огне: эскалоп, телятина «кордон блё», котлеты, рубленые котлеты, сосиски, печень, заправка для соуса, яйца, блины, пирожки.	при необходимости	Перевернуть по истечении половины времени приготовления.
12 - 13	Сильная обжарка, картофельные биточки, стейки из филе говядины, стейки.	5 - 15	Перевернуть по истечении половины времени приготовления.
14	Кипячение воды, приготовление макарон. изд., обжаривание мяса (гуляш, жаркое в горшочках), обжаривание картофеля во фритюре.		
<b>P</b>	Кипячение большого количества воды. PowerBoost включена.		

## 6.5 Указания и рекомендации по использованию Hob<sup>2</sup>Hood

При использовании варочной панели с функцией:

- Обеспечьте защиту панели вытяжки от прямого солнечного света.
- Не направляйте на панель вытяжки галогеновую лампу.
- Не накрывайте панель управления варочной панели.

- Не перекрывайте сигнал между варочной панелью и вытяжкой (например, рукой, ручкой кухонной посуды или высокой кастрюлей). См. рисунок.

**Вытяжка на рисунке приведена лишь в качестве примера.**



Использование других приборов с дистанционным управлением может привести к блокированию сигнала. Не используйте такие приборы рядом с варочной панелью во время работы Hob²Hood.

### Вытяжки, поддерживающие функцию Hob²Hood

Для ознакомления с полным ассортиментом вытяжек, работающих с этой функцией, просмотрите наш веб-сайт. Вытяжки Electrolux, поддерживающие эту функцию, должны иметь символ .

## 7. УХОД И ЧИСТКА

### **ВНИМАНИЕ!**

См. главы, содержащие Сведения по технике безопасности.

### 7.1 Общая информация

- Очищайте варочную панель после каждого использования.
- Следите за тем, чтобы дно посуды всегда было чистым.
- Царапины или темные пятна на поверхности не влияют на работу варочной панели.
- Используйте для очистки специальное средство, предназначенное для очистки варочных поверхностей.
- Используйте специальный скребок для стекла.

### 7.2 Чистка варочной поверхности

- **Удаляйте немедленно:** расплавленную пластмассу, полиэтиленовую пленку, сахар и

пищевые продукты, содержащие сахар, иначе данные загрязнения могут привести к повреждению варочной поверхности. Соблюдайте осторожность, чтобы не обжечься. Расположите специальный скребок под острым углом к стеклянной поверхности и двигайте его по этой поверхности.

- **После того, как прибор полностью остынет, удаляйте:** известковые пятна, водяные разводы, капли жира, блестящие белесые пятна с металлическим отливом. Варочную поверхность следует чистить влажной тряпкой с неабразивным моющим средством. После чистки вытрите варочную поверхность насухо мягкой тряпкой.
- **Удаляйте пятна с металлическим отливом, изменяющие первоначальный цвет поверхности:** для этого протрите стеклокерамическую поверхность тряпкой, смоченной водой с уксусом.





## 8. УСТРАНЕНИЕ НЕИСПРАВНОСТЕЙ

### **ВНИМАНИЕ!**

См. главы, содержащие Сведения по технике безопасности.

## 8.1 Что делать, если...

Проблема	Возможная причина	Способ устранения
Варочная панель не включает-ся или не работает.	Варочная панель не подключена к электропитанию, или подключение произведено неверно.	Проверьте правильность подключения варочной панели и наличие напряжения в сети.
	Сработал предохранитель.	Проверьте, является ли предохранитель причиной неисправности. Если предохранитель постоянно срабатывает, обратитесь к квалифицированному электрику.
	Не задавайте никакого уровня нагрева в течение 10 секунд.	Повторно включите варочную панель и менее чем через 10 секунд установите уровень нагрева.
	Вы одновременно коснулись двух или более датчиков.	Коснитесь только одного датчика.
	Работает Пауза.	См. «Ежедневное использование».
Выдается звуковой сигнал, и варочная панель выключается. Выдается звуковой сигнал, когда варочная панель выключается.	На панели управления капли воды или жира.	Очистите панель управления.
	На один или несколько датчиков положили посторонний предмет.	Удалите посторонний предмет с датчиков.
Варочная панель выключается.	На сенсоре  оказался посторонний предмет.	Удалите посторонний предмет с датчика.
Не включается индикатор остаточного тепла.	Конфорка не нагрелась, поскольку работала в течение слишком короткого времени или поврежден датчик.	Если конфорка проработала достаточно долго, чтобы нагреться, обратитесь в авторизованный сервисный центр.
Не работает Hob <sup>2</sup> Hood.	Панель управления накрыта.	Снимите посторонний предмет с панели управления.
Не работает Автоматический нагрев.	Используется очень высокая кастрюля, которая блокирует сигнал.	Используйте кастрюлю меньших размеров, переставьте ее на другую конфорку или отрегулируйте вытяжку вручную.
	Конфорка горячая.	Дайте конфорке как следует остыть.
На дисплее чередуются два разных уровня нагрева.	Установлен максимальный уровень нагрева.	Максимальный уровень нагрева имеет такую же мощность, как при включении выбранной функции.
	Работает Система управления мощностью.	См. «Ежедневное использование».
Датчики нагреваются.	Посуда слишком большая или вы поставили ее слишком близко к элементам управления.	При использовании большой посуды по возможности ставьте ее на задние конфорки.

Проблема	Возможная причина	Способ устранения
При нажатии на датчики панели управления отсутствует звуковой сигнал.	Звуковая сигнализация отключена.	Включите звук. См. «Ежедневное использование».
Загорится  .	Работает Защита от детей или Блокир. кнопок.	См. «Ежедневное использование».
Загорится  .	На конфорке отсутствует посуда.	Поставьте на конфорку посуду.
	Неподходящий тип посуды.	Используйте подходящую посуду. См. «Указания и рекомендации».
	Диаметр дна посуды слишком маленький для данной зоны.	Используйте посуду подходящих размеров. См. «Технические данные».
Загорается  и цифра.	Произошла ошибка в работе варочной панели.	Выключите и снова включите варочную панель спустя 30 секунд. Если снова загорится  , отключите варочную панель от сети электропитания. Примерно через 30 секунд снова включите варочную панель. Если неисправность устранить не удалось, обратитесь в авторизованный сервисный центр.
Раздается постоянный звуковой сигнал.	Неправильное подключение к электросети.	Отключите варочную панель от сети электропитания. Обратитесь к квалифицированному электрику или проверьте правильность установки прибора.

## 8.2 Если проблему не удалось решить...

Если самостоятельно справиться с проблемой не удастся, обратитесь в магазин, в котором был приобретен прибор, или в авторизованный сервисный центр. Сообщите сведения, указанные на табличке с техническими данными. Также предоставьте код стеклокерамики, состоящий из трех цифр (он указан в углу стеклянной панели), и появляющееся

сообщение об ошибке. Убедитесь, что варочная панель эксплуатировалась правильно. В случае неправильной эксплуатации прибора техническое обслуживание, предоставляемое специалистами сервисного центра или продавца, будет платным, даже если срок гарантии еще не истек. Информация о гарантийном сроке и авторизованных сервисных центрах приведена в гарантийном свидетельстве.

## 9. ТЕХНИЧЕСКИЕ ДАННЫЕ

### 9.1 Табличка с техническими данными

Модель EIV734  
 Тип 62 C4A 01 AA  
 Индукция 7.35 кВт

Продуктовый номер (PNC) 949 596 717 00  
 220–240 В / 400 В 2N 50–60 Гц  
 Изготовлено в: Германия

## 9.2 Спецификация конфорок

Конфорка	Номинальная мощность (максимальный уровень нагрева) [Вт]	PowerBoost [Вт]	Максимальная продолжительность PowerBoost [мин.]	Диаметр посуды [мм]
Левая передняя	2300	3200	10	125 - 210
Левая задняя	2300	3200	10	125 - 210
Средняя передняя	1400	2500	4	125 - 145
Задняя правая	2300	3600	10	210 - 240

Мощность конфорок может незначительно отличаться от приведенных в таблице данных. Она меняется в зависимости от материала и размера кухонной посуды.

Для достижения оптимальных результатов приготовления используйте кухонную посуду, диаметр которой не превышает указанный в таблице.

## 10. ЭНЕРГЕТИЧЕСКАЯ ЭФФЕКТИВНОСТЬ

### 10.1 Технические данные\*

Модель	EIV734	
Тип конфорочной (варочной) панели	Встраиваемая варочная панель	
Количество рабочих зон и/или участков	4	
Технология нагрева	Индукция	
Диаметр полезной рабочей поверхности для каждой электрически нагреваемой рабочей зоны (Ø)	Левая передняя	21,0 см
	Левая задняя	21,0 см
	Средняя передняя	14,5 см
	Задняя правая	24,0 см
Потребление энергии каждой рабочей зоны или участка на килограмм (EC electric cooking, E <sub>sw</sub> )	Левая передняя	179,6 Вт·ч/кг
	Левая задняя	177,0 Вт·ч/кг
	Средняя передняя	180,2 Вт·ч/кг
	Задняя правая	174,6 Вт·ч/кг
Потребление энергии конфорочной (варочной) панели на килограмм (EC electric hob, E <sub>Chob</sub> )	177,9 Вт·ч/кг	

\* Для Европейского Союза в соответствии с EU 66/2014. Для Беларуси в соответствии с СТБ 2477-2017, Приложение А. Для Украины в соответствии с 742/2019.

EN 60350-2 - Бытовые электрические приборы для приготовления пищи – Часть 2: Варочные панели – Методы измерений эксплуатационных характеристик.

Данные энергопотребления относятся к зонам нагрева, которые идентифицируются по отметкам соответствующих конфорок.

## 10.2 Экономия электроэнергии

Используя приведенные ниже рекомендации, можно экономить электроэнергию во время приготовления.

- При нагреве воды на наливайте больше воды, чем требуется.

- По возможности всегда накрывайте посуду крышкой.
- Прежде чем включить конфорку, поставьте на нее кухонную посуду.
- Посуду меньших размеров ставьте на конфорки меньших размеров.
- Всегда ставьте посуду непосредственно по центру конфорки.
- Используйте остаточное тепло для поддержания пищи в горячем состоянии или для растапливания продуктов.

## 11. ОХРАНА ОКРУЖАЮЩЕЙ СРЕДЫ

Материалы с символом  следует сдавать на переработку. Положите упаковку в соответствующие контейнеры для сбора вторичного сырья. Принимая участие в переработке старого электробытового оборудования, Вы помогаете защитить окружающую среду и здоровье человека. Не выбрасывайте

вместе с бытовыми отходами бытовую технику, помеченную символом . Прибор следует доставить в место раздельного накопления и сбора отходов потребления или в пункт сбора использованной бытовой техники для последующей утилизации.

## PENSAMOS EN USTED

Gracias por adquirir un electrodoméstico Electrolux. Ha elegido un producto que lleva décadas de experiencia e innovación profesionales. Ingenioso y elegante, ha sido diseñado pensando en usted. Así pues, cada vez que lo utilice, puede tener la seguridad de que obtendrá siempre excelentes resultados.

Le damos la bienvenida a Electrolux.

**Visite nuestro sitio web para:**



Obtener consejos, folletos, soluciones a problemas e información de servicio y reparación:

**[www.electrolux.com/support](http://www.electrolux.com/support)**



Registrar su producto para recibir un mejor servicio:

**[www.registerelectrolux.com](http://www.registerelectrolux.com)**



Comprar accesorios, artículos de consumo y piezas de recambio originales para su aparato:

**[www.electrolux.com/shop](http://www.electrolux.com/shop)**

## ATENCIÓN AL CLIENTE Y SERVICIO

Le recomendamos que utilice recambios originales.

Cuando se ponga en contacto con nuestro Centro de servicio técnico, asegúrese de tener los siguientes datos disponibles: Modelo, código numérico del producto (PNC), número de serie.

La información se encuentra en la placa de características.

 Advertencia / Precaución - Información sobre seguridad

 Información general y consejos

 Información relativa al medioambiente

Salvo modificaciones.

## CONTENIDO

1. INFORMACIÓN SOBRE SEGURIDAD.....	127
2. INSTRUCCIONES DE SEGURIDAD.....	130
3. INSTALACIÓN.....	132
4. DESCRIPCIÓN DEL PRODUCTO.....	133
5. USO DIARIO.....	135
6. CONSEJOS.....	140
7. MANTENIMIENTO Y LIMPIEZA.....	142
8. SOLUCIÓN DE PROBLEMAS.....	143
9. DATOS TÉCNICOS.....	145
10. EFICACIA ENERGÉTICA.....	145
11. ASPECTOS MEDIOAMBIENTALES.....	146

## 1. INFORMACIÓN SOBRE SEGURIDAD

Antes de instalar y utilizar el aparato, lea atentamente las instrucciones facilitadas. El fabricante no se hace

responsable de lesiones o daños producidos como resultado de una instalación o un uso incorrectos. Conserve siempre estas instrucciones en lugar seguro y accesible para futuras consultas.

## **1.1 Seguridad de niños y personas vulnerables**

- Este aparato puede ser utilizado por niños de 8 años en adelante y personas cuyas capacidades físicas, sensoriales o mentales estén disminuidas o que carezcan de la experiencia y conocimientos suficientes para manejarlo, siempre que cuenten con las instrucciones o la supervisión sobre el uso del electrodoméstico de forma segura y comprendan los riesgos. Es necesario mantener alejados del aparato a los niños de menos de 8 años, así como a las personas con minusvalías importantes y complejas, salvo que estén bajo supervisión continua.
- Es necesario vigilar a los niños para que no jueguen con el aparato.
- Mantenga todo el material de embalaje fuera del alcance de los niños y deséchelo de forma adecuada.
- **ADVERTENCIA:** El horno y las piezas accesibles se calientan mucho durante el funcionamiento. Mantenga a los niños y las mascotas alejados del aparato cuando esté en uso y cuando se enfríe.
- Si este aparato tiene un bloqueo de seguridad para niños, debe activarlo.
- La limpieza y mantenimiento de usuario del producto no podrán ser realizados por niños sin supervisión.

## **1.2 Instrucciones generales de seguridad**

- Este aparato está diseñado exclusivamente para cocinar.
- Este aparato está diseñado para uso doméstico en interiores.
- Este aparato se puede utilizar en oficinas, habitaciones de hotel, habitaciones de Bed&Breakfast, casas de campo y



otros alojamientos similares donde dicho uso no exceda (en promedio) los niveles de uso doméstico.

- **ADVERTENCIA:** El horno y las piezas accesibles se calientan mucho durante el funcionamiento. Preste mucha atención para no tocar las resistencias.
- **ADVERTENCIA:** Cocinar con grasa sin estar presente puede resultar peligroso, ya que podría ocasionarse un incendio.
- El humo es una indicación de sobrecalentamiento. No utilizar nunca agua para apagar el fuego de cocción. Apagar el aparato y cubrir las llamas del aparato con una manta ignífuga o una tapa.
- **ADVERTENCIA:** El aparato no se debe alimentar a través de un dispositivo de conmutación externo, como un temporizador, ni conectarse a un circuito que se encienda y apague regularmente por un servicio público.
- **PRECAUCIÓN:** El proceso de cocción debe hacerse bajo supervisión. El proceso de cocción breve debe ser supervisado permanentemente.
- **ADVERTENCIA:** Peligro de incendio: No guarde objetos sobre las superficies de cocción.
- No coloque objetos metálicos, como cuchillos, tenedores, cucharas o tapaderas sobre la superficie de la placa, ya que podrían calentarse demasiado.
- No utilice el aparato antes de instalarlo en la estructura empotrada.
- No utilice un limpiador a vapor para limpiar el aparato.
- Tras el uso, apague la resistencia con el mando y no preste atención al detector de tamaño.
- Si la superficie de vitrocerámica/cristal está agrietada, apague el aparato y desenchúfelo de la red eléctrica. Si el aparato está conectado directamente a la red eléctrica mediante una caja de empalmes, quite el fusible para desconectarlo de la alimentación eléctrica. En cualquier caso, póngase en contacto con el servicio técnico autorizado.

- Si el cable de alimentación está dañado, debe ser reemplazado por el fabricante, un servicio autorizado o personas cualificadas de manera similar para evitar un peligro.
- **ADVERTENCIA:** Utilice exclusivamente protecciones para la placa de cocción diseñadas por el fabricante del aparato o indicadas en sus instrucciones de uso como apropiadas, o bien las protecciones incluidas con el aparato. El uso de protectores inadecuados puede provocar accidentes.

## 2. INSTRUCCIONES DE SEGURIDAD

### 2.1 Instalación

#### **ADVERTENCIA!**

Solo un técnico cualificado puede instalar el aparato.

#### **ADVERTENCIA!**

Podría sufrir lesiones o dañar el aparato.

- Retire todo el embalaje.
- No instale ni utilice un aparato dañado.
- Siga las instrucciones de instalación suministradas con el aparato.
- Respete siempre la distancia mínima entre el aparato y los demás electrodomésticos y mobiliario.
- Tenga cuidado al mover el aparato, porque es pesado. Utilice siempre guantes de protección y calzado cerrado.
- Proteja las superficies cortadas del armario con un material sellante para evitar que la humedad las hinche.
- Proteja la parte inferior del aparato del vapor y la humedad.
- No instale el aparato junto a una puerta ni debajo de una ventana. De esta forma se evita que los utensilios de cocina calientes caigan del aparato cuando la puerta o la ventana estén abiertas.
- Cada aparato tiene ventiladores de refrigeración en la base.
- Si el aparato se instala sobre un cajón:
  - No guarde objetos pequeños u hojas de papel que puedan ser absorbidos, porque podrían dañar los ventiladores

o perjudicar el sistema de refrigeración.

- Mantenga una distancia mínima de 2 cm entre la base del aparato y los objetos guardados en el cajón.
- Retire los paneles separadores instalados en el armario por debajo del aparato.

### 2.2 Conexión eléctrica

#### **ADVERTENCIA!**

Riesgo de incendios y descargas eléctricas.

- Todas las conexiones eléctricas deben ser realizadas por un electricista cualificado.
- El aparato debe conectarse a tierra.
- Antes de efectuar cualquier tipo de operación, compruebe que el aparato esté desenchufado de la corriente eléctrica.
- Asegúrese de que los parámetros de la placa de características son compatibles con los valores eléctricos del suministro eléctrico.
- Asegúrese de que el aparato está instalado correctamente. Un cable de red o enchufe (en su caso) flojo o inadecuado puede provocar que el terminal se caliente.
- Utilice el cable de alimentación de red correcto.
- No deje que el cable de alimentación eléctrica se enrede.
- Asegúrese de que haya instalada una protección contra descargas eléctricas.

- Utilice la abrazadera de alivio de tensión del cable.
- Asegúrese de que el cable o el enchufe (en su caso) no toquen el aparato caliente ni utensilios de cocina calientes cuando conecte el aparato a una toma.
- No utilice adaptadores de enchufes múltiples ni cables prolongadores.
- Asegúrese de no dañar el enchufe de red (en su caso) ni el cable de red. Póngase en contacto con un electricista o con nuestro servicio técnico autorizado para cambiar un cable de alimentación dañado.
- Los mecanismos de protección contra descargas eléctricas de componentes con corriente y aislados deben fijarse de forma que no puedan aflojarse sin utilizar herramientas.
- Conecte el enchufe a la toma de corriente únicamente cuando haya terminado la instalación. Asegúrese de tener acceso al enchufe del suministro de red una vez finalizada la instalación.
- Si la toma de corriente está floja, no conecte el enchufe.
- No desconecte el aparato tirando del cable de conexión a la red. Tire siempre del enchufe.
- Use únicamente dispositivos de aislamiento apropiados: línea con protección contra los cortocircuitos, fusibles (tipo tornillo que puedan retirarse del soporte), dispositivos de fuga a tierra y contactores.
- La instalación eléctrica debe tener un dispositivo de aislamiento que permita desconectar el aparato de todos los polos de la red. El dispositivo de aislamiento debe tener una apertura de contacto con una anchura mínima de 3 mm.

## 2.3 Uso

### **ADVERTENCIA!**

Riesgo de lesiones, quemaduras y descargas eléctricas.

- No cambie las especificaciones de este aparato.
- Retire todo el embalaje, el etiquetado y la película protectora (si procede) antes del primer uso.

- Asegúrese de que las aberturas de ventilación no están bloqueadas.
- No deje el aparato desatendido durante el funcionamiento.
- Apague las zonas de cocción después de cada uso.
- No coloque cubiertos ni tapaderas sobre las zonas de cocción. Pueden calentarse.
- No utilice el aparato con las manos mojadas ni con agua en contacto.
- No utilice el aparato como superficie de trabajo ni para depositar objetos.
- Si la superficie del aparato está agrietada, desconecte inmediatamente el aparato de la toma de corriente. Esto debe hacerse para evitar descargas eléctricas.
- Los usuarios que tengan marcapasos implantados deberán mantener una distancia mínima de 30 cm de las zonas de cocción por inducción cuando el aparato esté en funcionamiento.
- Cuando se coloca comida en aceite caliente, puede saltar.
- No ponga papel de aluminio ni otros materiales entre la superficie de cocción y el utensilio de cocina, a menos que el fabricante de este aparato indique lo contrario.
- Utilice únicamente en este aparato accesorios recomendados por el fabricante.

### **ADVERTENCIA!**

Riesgo de incendio y explosión.

- Las grasas y el aceite pueden liberar vapores inflamables al calentarse. Mantenga cualquier llama u objeto caliente alejado de grasas y aceites cuando los use para cocinar.
- Los vapores que liberan los aceites muy calientes pueden provocar combustiones espontáneas.
- El aceite usado, que puede contener restos de alimentos, puede provocar fuego a menor temperatura que el aceite que se usa por primera vez.
- No coloque productos inflamables o artículos mojados con productos inflamables dentro, cerca o sobre el aparato.

**⚠ ADVERTENCIA!**

Riesgo de daños en el aparato.

- No coloque utensilios de cocina calientes sobre el panel de control.
- No coloque una tapa caliente sobre la superficie de cristal de la placa de cocción.
- No deje que el contenido de los recipientes hierva hasta evaporarse.
- Tenga cuidado de no dejar caer objetos ni utensilios de cocina sobre el aparato. La superficie puede dañarse.
- No encienda las zonas de cocción con utensilios de cocina vacíos ni sin utensilios de cocina.
- Los utensilios de cocina de hierro fundido que tengan la base dañada pueden causar arañazos en el vidrio o la cerámica de vidrio. Levante siempre estos objetos cuando tenga que moverlos sobre la superficie de cocción.

## 2.4 Cuidado y limpieza

- Limpie periódicamente el aparato para evitar el deterioro del material de la superficie.
- Apague el aparato y déjelo enfriar antes de limpiarlo
- No utilice agua pulverizada ni vapor para limpiar el aparato.
- Limpie el aparato con un paño suave humedecido. Utilice solo detergentes neutros. No utilice productos abrasivos,

estropajos duros, disolventes ni objetos de metal, a menos que se indique lo contrario.

## 2.5 Asistencia técnica

- Para reparar el aparato, póngase en contacto con el centro de servicio autorizado. Utilice solamente piezas de recambio originales.
- En cuanto a la(s) bombilla(s) de este producto y las de repuesto vendidas por separado: Estas bombillas están destinadas a soportar condiciones físicas extremas en los aparatos domésticos, como la temperatura, la vibración, la humedad, o están destinadas a señalar información sobre el estado de funcionamiento del aparato. No están destinadas a utilizarse en otras aplicaciones y no son adecuadas para la iluminación de estancias domésticas.

## 2.6 Eliminación

**⚠ ADVERTENCIA!**

Existe riesgo de lesiones o asfixia.

- Contacte con las autoridades locales para saber cómo desechar correctamente el aparato.
- Desconecte el aparato de la red.
- Corte el cable eléctrico cerca del aparato y deséchelo.

# 3. INSTALACIÓN

**⚠ ADVERTENCIA!**

Consulte los capítulos sobre seguridad.

## 3.1 Antes de la instalación

Antes de instalar la placa de cocción, anote la información siguiente de la placa de características. La placa de características está situada en la parte inferior de la placa de cocción.

Número de serie .....

## 3.2 Placas empotradas

Las placas de cocción que han de ir integradas en la cocina solo deben utilizarse una vez encastradas en los muebles adecuados y con las encimeras y superficies de trabajo apropiadas.

## 3.3 Cable de conexión

- La placa se suministra con un cable de conexión.
- Para sustituir el cable de alimentación dañado, utilice el tipo de cable: H05V2V2-F que soporta una temperatura de 90 °C o

superior. Póngase en contacto con el Servicio técnico oficial. El cable de conexión solo debe sustituirlo un electricista cualificado.

### 3.4 Montaje

Si instala la placa debajo de una campana, consulte las instrucciones de instalación de la campana para ver la distancia mínima entre los aparatos.

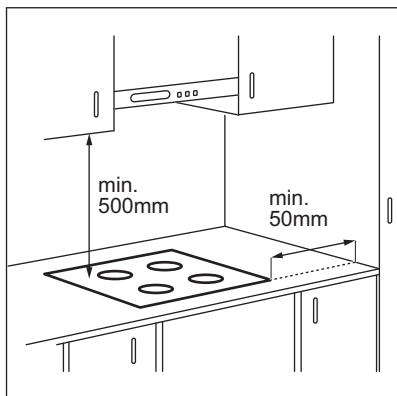

Si el aparato se instala sobre un cajón, la ventilación de la placa puede calentar el contenido del cajón durante el proceso de cocción.

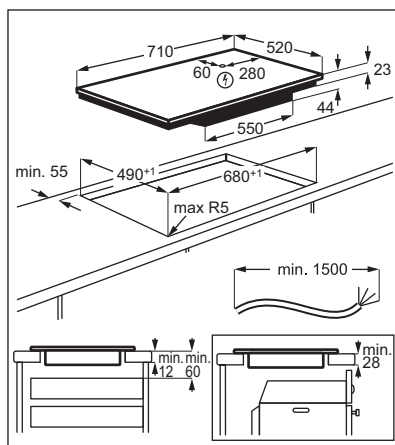

Para encontrar el tutorial de vídeo "Cómo instalar la placa de inducción Electrolux - Instalación en encimera", escriba el nombre completo indicado en el gráfico siguiente.



How to install your Electrolux Induction Hob - Worktop installation



## 4. DESCRIPCIÓN DEL PRODUCTO

### 4.1 Disposición de las zonas de cocción

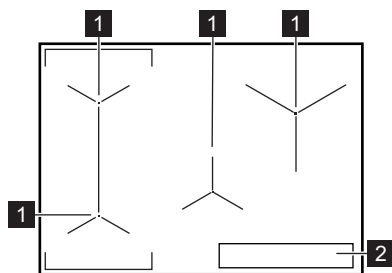

- 1 Zona de cocción por inducción
- 2 Panel de control

## 4.2 Disposición del panel de control

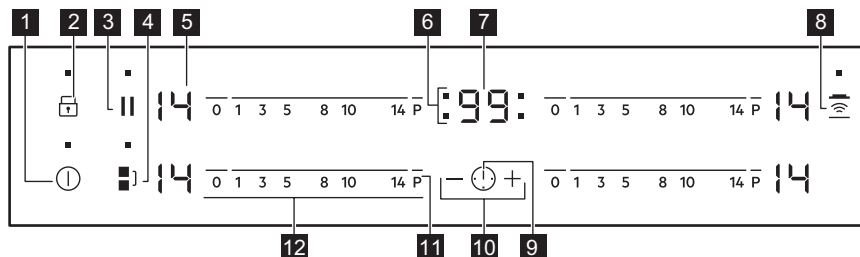

Utilice el aparato con los sensores. Las pantallas, indicadores y señales acústicas indican qué funciones están en funcionamiento.

Sensor	Función	Comentario
1	⓪	ENCENDIDO / APAGADO Para activar y desactivar la placa.
2	🔒	Bloqueo / Dispositivo de seguridad para niños Para bloquear y desbloquear el panel de control.
3		Pausa Para activar y desactivar la función.
4	⌋	Bridge Para activar y desactivar la función.
5	-	Indicador del nivel de calor Para mostrar el nivel de calor.
6	-	Indicadores de tiempo de las zonas de cocción Muestra la zona para la que se ha ajustado la hora.
7	-	Indicador del temporizador Para mostrar la hora en minutos.
8	📶	Hob²Hood Para activar y desactivar el modo manual de la función.
9	🕒	- Para seleccionar una zona de cocción.
10	+ / -	- Para aumentar o disminuir el tiempo.
11	P	PowerBoost Para activar la función.
12	-	Barra de control Para ajustar la temperatura.

## 4.3 Indicación de la temperatura en pantalla

Pantalla	Descripción
0	La zona de cocción está apagada.
1 - 14	La zona de cocción está en funcionamiento.
⏸	Pausa está en funcionamiento.

Pantalla	Descripción
	Calentamiento automático está en funcionamiento.
	PowerBoost está en funcionamiento.
+ número	Hay un fallo de funcionamiento.
/  /	OptiHeat Control (indicador de calor residual de 3 pasos): seguir cocinando / mantener caliente / calor residual.
	Bloqueo / Dispositivo de seguridad para niños está en funcionamiento.
	El recipiente es inadecuado o demasiado pequeño, o no se ha colocado ningún recipiente sobre la zona de cocción.
	Desconexión automática está en funcionamiento.

#### 4.4 OptiHeat Control (indicador de calor residual de 3 pasos)

##### **ADVERTENCIA!**

/ / Mientras se enciende el indicador, existe riesgo de quemaduras por el calor residual.

Las zonas de cocción por inducción generan el calor necesario para el proceso de cocción directamente en la base del recipiente. La vitrocerámica se calienta por el calor del utensilio.

Los indicadores / / aparecen cuando una zona de cocción está caliente.

Muestran el nivel de calor residual de las zonas de cocción que está usando.

También puede aparecer el indicador:

- para las zonas de cocción adyacentes, incluso si no las utiliza,
- cuando se colocan recipientes calientes en la zona de cocción fría,
- cuando la placa está desactivada pero la zona de cocción sigue caliente.

El indicador desaparece cuando la zona de cocción se enfría.

## 5. USO DIARIO

##### **ADVERTENCIA!**

Consulte los capítulos sobre seguridad.

### 5.1 Activación y desactivación



Toque durante 1 segundo para encender o apagar el la placa de cocción.

### 5.2 Desconexión automática

**La función desconecta automáticamente la placa de cocción siempre que:**

- todas las zonas de cocción están apagadas,

- no se ajusta un nivel de calor después de encender la placa,
- se vierte algo o se coloca algún objeto sobre el panel de control durante más de 10 segundos (un recipiente, un trapo, etc.). Se emite una señal acústica y la placa de cocción se apaga. Retire el objeto o limpie el panel de control.
- la placa está demasiado caliente (por ejemplo, el contenido de un recipiente ha hervido hasta agotarse el líquido). Deje que la zona de cocción se enfríe antes de utilizar la placa de nuevo.

- está utilizando utensilios de cocina no adecuados. Se ilumina el símbolo  y la zona de cocción se apaga automáticamente después de 2 minutos.
- no apaga una zona de cocción ni cambia la temperatura. Al cabo de un cierto tiempo, se enciende  y se apaga la placa.

**Relación entre el ajuste de temperatura y el tiempo tras el que se apaga la placa de cocción:**

Ajuste del nivel de calor	La placa de cocción se apaga
 1 - 3	6 horas
4 - 7	5 horas
8 - 9	4 horas
10 - 14	1,5 hora

### 5.3 Ajuste de temperatura

Para ajustar o cambiar la temperatura:

Toque la barra de control en el ajuste de temperatura adecuado o desplace el dedo a lo largo de la barra de control hasta llegar al ajuste de temperatura adecuado.

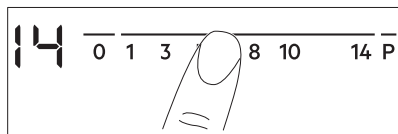

### 5.4 Uso de las zonas de cocción

Coloque el utensilio de cocina en el centro de la zona seleccionada. Las zonas de cocción por inducción se adaptan automáticamente al tamaño de la base de los utensilios de cocina.

Puede cocinar con utensilios de cocina grandes sobre dos zonas de cocción al mismo tiempo. El utensilio de cocina debe cubrir los centros de ambas zonas pero no superar las marcas de área. Si el utensilio de cocina está entre las dos zonas, la función Bridge no se activará.

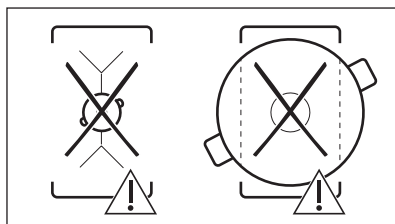
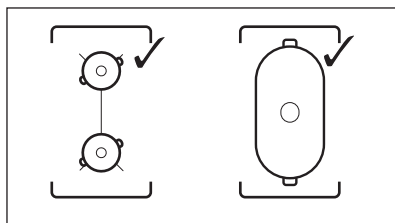

### 5.5 Bridge



La función se activa cuando el utensilio de cocción cubre los centros de las dos zonas.

La función conecta dos zonas de cocción izquierdas de forma que funcionen como si fueran una.

Seleccione primero el ajuste de temperatura de una de las zonas de la izquierda.

**Para activar la función:** toque . Si desea ajustar o cambiar el nivel de calor, pulse uno de los sensores.

**Para desactivar la función:** toque . Las zonas de cocción funcionan de manera independiente.

### 5.6 Calentamiento automático

Active esta función para alcanzar el ajuste de calor que desea en menos tiempo. Cuando se activa, la zona opera en el ajuste más alto al inicio y después sigue cocinando con el ajuste de calor deseado.



Para activar la función, la zona de cocción debe estar fría.



**Para activar la función de una zona de cocción:** toque **P** (**P** se enciende). Toque inmediatamente el ajuste de calor que desee. Transcurridos 3 segundos, **R** se enciende.

**Para desactivar la función:** cambie el ajuste de calor.

## 5.7 PowerBoost

Esta función suministra potencia adicional a las zonas de cocción por inducción. La función se puede activar para la zona de cocción por inducción durante un periodo de tiempo limitado. Transcurrido ese tiempo, la zona de cocción adopta automáticamente el nivel de temperatura más alto.



Consulte el capítulo "Datos técnicos".

**Para activar la función de una zona de cocción:** toque **P**. Se enciende **P**.

**Para desactivar la función:** cambie el ajuste de calor.

## 5.8 Temporizador

### • Temporizador de cuenta atrás

Puede utilizar esta función para establecer la duración de una sola sesión de cocción.

Ajuste primero temperatura para la zona de cocción y después la función.

**Para seleccionar la zona de cocción:** toque varias veces hasta que parpadee el indicador de la zona de cocción que desee.

**Para activar la función:** toque la parte **+** del temporizador para programar el tiempo (00 - 99 minutos). La cuenta atrás comenzará cuando el indicador de la zona de cocción empiece a parpadear.

**Para comprobar el tiempo restante:** toque para seleccionar la zona de cocción. El indicador de la zona de cocción comienza a parpadear. La pantalla muestra el tiempo restante.

**Para modificar el tiempo:** toque para seleccionar la zona de cocción. Toque **+** o **-**.

**Para desactivar la función:** toque para seleccionar la zona de cocción y después **-**. El tiempo restante se sigue descontando hasta llegar a **00**. El indicador de la zona de cocción desaparece.



Al acabarse la cuenta atrás, suena una señal y **00** parpadea. Se apaga la zona de cocción.

**Para detener la señal acústica:** toque .

### • CountUp Timer

Puede utilizar esta función para supervisar la duración de funcionamiento de la zona de cocción.

**Para seleccionar la zona de cocción:** toque varias veces hasta que parpadee el indicador de la zona de cocción que desee.

**Para activar la función:** toque **-** del temporizador; **U<sup>P</sup>** aparece. La cuenta de cronómetro comienza cuando el indicador de la zona de cocción empieza a parpadear. La pantalla alterna entre **U<sup>P</sup>** y el tiempo transcurrido (minutos).

**Para ver el tiempo de funcionamiento de la zona de cocción:** toque para seleccionar la zona de cocción. El indicador de la zona de cocción comienza a parpadear. La pantalla muestra cuánto tiempo ha estado funcionando la zona.

**Para desactivar la función:** toque y después **+** o **-**. El indicador de la zona de cocción desaparece.

### • Avisador

Puede utilizar esta función mientras la placa está activada y las zonas de cocción no funcionan. La pantalla de temperatura muestra **U**.

**Para activar la función:** toque y después **+** o **-** del temporizador para ajustar el tiempo. Al acabarse el tiempo, suena una señal y **00** parpadea.

**Para detener la señal acústica:** toque .



La función no afecta al funcionamiento de las zonas de cocción.

## 5.9 Pausa

Esta función ajusta todas las zonas de cocción en funcionamiento al nivel de temperatura más bajo.

Mientras la función está activa, todos los demás símbolos del panel de control están bloqueados.

La función no detiene las funciones del temporizador.

Pulse para activar la función.

se enciende. El ajuste de nivel de calor baja a 1.

**Para desactivar la función:** pulse . Aparece el ajuste de temperatura anterior.

## 5.10 Bloqueo

Se puede bloquear el panel de control mientras funcionan las zonas de cocción. Evita el cambio accidental del nivel de temperatura.

**Ajuste en primer lugar el nivel de calor que desee.**

**Para activar la función:** toque . se enciende durante 4 segundos. El temporizador se mantiene activo.

**Para desactivar la función:** toque . Se enciende el ajuste de calor anterior.



La función también se desactiva cuando se apaga la placa.

## 5.11 Dispositivo de seguridad para niños

Esta función impide el uso accidental o indebido de la placa.

**Para activar la función:** encienda la placa de cocción con . No ajuste ningún nivel de calor. Pulse durante 4 segundos. se

enciende. Apague la placa de cocción con .

**Para desactivar la función:** encienda la placa de cocción con . No ajuste ningún nivel de calor. Toque durante 4 segundos. se enciende. Apague la placa de cocción con .

**Para anular la función solo durante el tiempo de cocción:** encienda la placa de cocción con . se enciende. Toque durante 4 segundos. **Ajuste la temperatura antes de que transcurran 10 segundos.** Puede utilizar la placa de cocción. Cuando apague la placa de cocción con , la función vuelve a activarse.

## 5.12 OffSound Control (Activación y desactivación de los sonidos)

Apague la placa de cocción. Toque durante 3 segundos. La pantalla se enciende y se apaga. Toque durante 3 segundos. o se encienden. Toque en el temporizador para seleccionar una de las siguientes opciones:

- - el sonido se desactiva
- - el sonido se activa

Para confirmar su selección, espere hasta que la placa de cocción se desactive automáticamente.

Cuando esta función se ajusta en , solo se oye el sonido cuando:

- se toca
- el Avisador baja
- el Temporizador de cuenta atrás baja
- se coloca algo en el panel de control.

## 5.13 Gestión de energía

Si las zonas múltiples están activas y la potencia consumida supera la limitación de la alimentación eléctrica, esta función divide la potencia disponible entre todas las zonas de cocción. La placa controla los ajustes de calor para proteger los fusibles de la instalación doméstica.

- Las zonas de cocción se agrupan según la ubicación y el número de fases de la placa. Cada fase tiene una carga eléctrica máxima de (3700 W). Si la placa alcanza el límite máximo de potencia disponible en una fase, la potencia de las zonas de cocción se reduce automáticamente.
- El ajuste de temperatura de la zona de cocción seleccionada siempre se prioriza. La potencia restante se divide entre las zonas de cocción previamente activadas en orden inverso de selección.
- La pantalla de ajuste de calor de las zonas reducidas cambia entre el ajuste de calor seleccionado inicialmente y el ajuste de calor reducido.
- Espere a que la pantalla deje de parpadear o reduzca el ajuste de calor de la zona de cocción seleccionada. Las zonas de cocción siguen funcionando con el ajuste de calor reducido. Si fuera necesario, cambie manualmente los ajustes de temperatura de las zonas de cocción.

Consulte la ilustración para ver posibles combinaciones en las que se puede distribuir la alimentación entre las zonas de cocción.

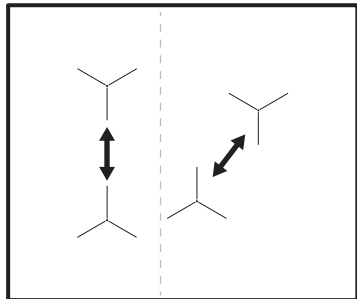

## 5.14 Hob<sup>2</sup>Hood

Es una función automática avanzada que conecta la placa de cocción a una campana especial. La placa de cocción y la campana tienen un comunicador de señales infrarrojas. La velocidad del ventilador se define automáticamente según el ajuste de modo y temperatura del utensilio de cocina más caliente en la placa de cocción. También puede operar manualmente el ventilador desde la placa de cocción.



Para la mayoría de las campanas, el sistema remoto está desactivado de origen. Actívalo antes de usar la función. Para más información, consulte el manual de instrucciones de la campana.

### Uso automático de la función

Para utilizar la función automáticamente, ajuste el modo automático en H1 – H6. La placa está ajustada de origen en H5. La campana reacciona siempre que funciona la placa. La placa de cocción reconoce automáticamente la temperatura del utensilio de cocina y ajusta la velocidad del ventilador.

### Modos automáticos



	Luz automática	Hervir <sup>1)</sup>	Freír <sup>2)</sup>
Modo H0	Apagado	Apagado	Apagado
Modo H1	Encendido	Apagado	Apagado
Modo H2 <sup>3)</sup>	Encendido	Velocidad del ventilador 1	Velocidad del ventilador 1
Modo H3	Encendido	Apagado	Velocidad del ventilador 1
Modo H4	Encendido	Velocidad del ventilador 1	Velocidad del ventilador 1
Modo H5	Encendido	Velocidad del ventilador 1	Velocidad del ventilador 2
Modo H6	Encendido	Velocidad del ventilador 2	Velocidad del ventilador 3



<sup>1)</sup> La placa detecta el proceso de ebullición y activa la velocidad del ventilador según el modo automático.

<sup>2)</sup> La placa detecta el proceso de fritura y activa la velocidad del ventilador según el modo automático.

<sup>3)</sup> Este modo activa el ventilador y la luz, y no depende de la temperatura.

### Cambio del modo automático

- Desactive el aparato.
- Toque  durante 3 segundos. La pantalla se enciende y se apaga.
- Toque  durante 3 segundos.

- Toque  varias veces hasta que se encienda .
- Toque  del temporizador para seleccionar un modo automático.







Para operar la campana directamente con el panel de la campana, desactive el modo automático de la función.



Cuando termine de cocinar y apague la placa de cocción, la campana puede seguir funcionando un breve periodo de tiempo. Tras ese tiempo, el sistema desactiva el ventilador automáticamente y evita la activación accidental del ventilador durante los siguientes 30 segundos.

### Ajuste manual de la velocidad del ventilador

También puede utilizar la función manualmente. Para ello, toque  mientras la placa está encendida. Así se desactiva el

funcionamiento automático de la función y es posible modificar manualmente la velocidad del ventilador. Al pulsar  se incrementa en un nivel la velocidad del ventilador. Cuando alcance un nivel intensivo y pulse  de nuevo, ajustará la velocidad del ventilador en 0 y lo apagará. Para volver a poner en marcha el ventilador con la velocidad 1, toque .



Para activar el funcionamiento automático, apague la placa de cocción y vuelva a encenderla.

### Activación de la luz

Puede hacer que la placa de cocción active automáticamente la luz al encender la placa. Para ello, ajuste el modo automático en H1 – H6.



La luz de la campana se apaga 2 minutos después de apagar la placa de cocción.

## 6. CONSEJOS



### ADVERTENCIA!

Consulte los capítulos sobre seguridad.

### 6.1 Utensilios de cocina



En las zonas de cocción por inducción, un campo electromagnético fuerte crea un calor muy rápido en los utensilios de cocina.

Utilice las zonas de cocción por inducción con los utensilios de cocina adecuados.

- La base de los recipientes debe ser lo más gruesa y plana posible.
- Asegúrese de que las bases de los utensilios están limpias y secas antes de colocarlas sobre la placa de cocción.
- Para evitar arañazos, no deslice ni frote la olla sobre el vidrio de cerámica.

#### Material del utensilio de cocina

- correcto:** hierro fundido, acero, acero esmaltado y acero inoxidable con bases formadas por varias capas (indicados por el fabricante como aptos para inducción).
- incorrecto:** aluminio, cobre, latón, cristal, cerámica, porcelana.

#### El utensilio de cocina es adecuado para cocinar con inducción si:

- el agua hierve muy rápido en una zona con el ajuste de calor máximo.
- un imán se coloca en la base del utensilio de cocina.

#### Dimensiones del utensilio de cocina

- Las zonas de cocción por inducción se adaptan automáticamente al tamaño de la base de los utensilios de cocina.
- La eficacia de la zona de cocción depende del diámetro del utensilio. Un utensilio de cocina con un diámetro inferior al mínimo solo recibe una parte de la potencia generada por la zona de cocción.

- Por razones de seguridad y resultados de cocción óptimos, no utilice utensilios de cocina mayores que los indicados en la "Especificación de las zonas de cocción". Evite mantener los utensilios de cocina cerca del panel de control durante la sesión de cocción. Esto puede afectar al funcionamiento del panel de control o activar accidentalmente las funciones de la placa.



Consulte "Datos técnicos".

## 6.2 Ruidos durante la utilización

Es posible que escuche los ruidos siguientes:

- crujido: el utensilio de cocina está fabricado con distintos tipos de materiales (construcción por capas).
- silbido: está utilizando una zona de cocción con muy elevado nivel de potencia y con utensilios de cocina cuya base está hecha de distintos materiales (construcción por capas).
- zumbido: el nivel de calor utilizado es alto.
- chasquido: se produce una conmutación eléctrica.

- siseo, zumbido: el ventilador está en funcionamiento.

**Estos ruidos son normales y no indican fallo alguno.**

## 6.3 Öko Timer (Temporizador Eco)

Con el fin de ahorrar energía, la resistencia de la zona de cocción se apaga antes de que suene la señal del temporizador de cuenta atrás. La diferencia en el tiempo de utilización depende de la temperatura de calentamiento y de la duración de la cocción.

## 6.4 Ejemplos de aplicaciones de cocina

La relación entre el ajuste de temperatura y el consumo de potencia de la zona de cocción no es lineal. Cuando se aumenta el ajuste de temperatura, no es proporcional al aumento del consumo de potencia. Significa que una zona de cocción con el ajuste de temperatura medio usa menos de la mitad de su potencia.



Los datos de la tabla son valores orientativos.

Ajuste de temperatura	Usar para:	Tiempo (min)	Consejos
 - 1	Mantener calientes los alimentos.	según sea necesario	Tapar los utensilios de cocina.
1 - 3	Salsa holandesa, fundir: mantequilla, chocolate o gelatina.	5 - 25	Mezcla de vez en cuando.
1 - 3	Solidificar: tortillas esponjosas, huevos al plato.	10 - 40	Cocina el plato con una tapa.
3 - 5	Arroces y platos cocinados con leche, calentar comidas preparadas.	25 - 50	Añadir al menos el doble de líquido que de arroz; los platos lácteos deben removerse a media cocción.
5 - 7	Verduras al vapor, pescado, carne.	20 - 45	Añada un par de cucharadas de líquido.
7 - 9	Patatas al vapor.	20 - 60	Utilice como máximo ¼ l de agua para 750 g de patatas.
7 - 9	Cocinar grandes cantidades de alimentos, estofados y sopas.	60 - 150	Hasta 3 l de líquido más ingredientes.

Ajuste de temperatura	Usar para:	Tiempo (min)	Consejos
9 - 12	Fritura ligera: escalopes, cordon bleu de ternera, chuletas, hamburguesas, salchichas, hígado, rebozados, huevos, tortitas, rosquillas.	según sea necesario	Déle la vuelta a media cocción.
12 - 13	Fritura fuerte: hash browns, filetes de lomo, bistecs.	5 - 15	Déle la vuelta a media cocción.
14	Hervir agua, cocer pasta, dorar carne (gulash, asado), patatas fritas.		
<b>P</b>	Hervir grandes cantidades de agua. PowerBoost está activado.		

## 6.5 Consejos para Hob<sup>2</sup>Hood

Quando utilice la placa de cocción con la función:

- Proteja el panel de la campana de la luz solar directa.
- No encienda la luz halógena del panel de la campana.
- No cubra el panel de control de la placa de cocción.
- No interrumpa la señal entre la placa de cocción y la campana (por ejemplo, con la mano, algún mango o un utensilio alto). Consulte la imagen.

**La campana de la figura es solo a título ilustrativo.**

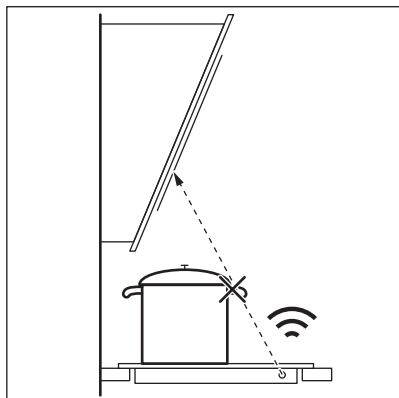

Otros aparatos controlados a distancia pueden bloquear la señal. No utilice ningún otro aparato cerca de la placa mientras esté Hob<sup>2</sup>Hood activado.

### Campanas extractoras con la función Hob<sup>2</sup>Hood

Para encontrar toda la gama de campanas extractoras que usan esta función, consulte nuestro sitio web del consumidor. Las campanas extractoras de Electrolux con esta función deben tener el símbolo

## 7. MANTENIMIENTO Y LIMPIEZA



### ADVERTENCIA!

Consulte los capítulos sobre seguridad.

### 7.1 Información general

- Limpie la placa después de cada uso.

- Utilice siempre recipientes cuya base esté limpia.
- Los arañazos o las marcas oscuras en la superficie no afectan al funcionamiento de la placa.
- Utilice un limpiador especial para la superficie de la placa.
- Utilice un rascador especial para el cristal.

## 7.2 Limpieza de la placa

- **Elimine de inmediato:** restos fundidos de plástico, recubrimientos de plástico, azúcar y alimentos que contengan azúcar, la suciedad puede dañar la placa. Tenga cuidado para evitar quemaduras. Utilice

un rascador especial sobre la superficie del cristal formando un ángulo agudo y arrastre la hoja para eliminar la suciedad.

- **Elimine cuando el aparato se haya enfriado:** restos de cal, marcas de agua, manchas de grasa y decoloraciones metálicas. Limpie la placa de cocción con un paño suave humedecido con agua y detergente no abrasivo. Después de limpiar, seque la placa de cocción con un paño suave.
- **Elimine cualquier decoloración metálica brillante:** utilice una solución de agua y vinagre para limpiar la superficie de cristal con un paño.





## 8. SOLUCIÓN DE PROBLEMAS

### ADVERTENCIA!

Consulte los capítulos sobre seguridad.

### 8.1 Qué hacer si...

Problema	Posible causa	Solución
La placa no se enciende o no funciona.	La placa no está conectada a un suministro eléctrico o está mal conectada.	Compruebe si la placa se ha conectado correctamente a la red eléctrica.
	Ha saltado el fusible.	Asegúrese de que el fusible es la causa del fallo de funcionamiento. Si el fusible se funde repetidamente, consulte a un electricista cualificado.
	No ha ajustado la temperatura antes de que transcurran 10 segundos.	Vuelva a encender la placa y ajuste el nivel de calor en menos de 10 segundos.
	Ha pulsado 2 o más sensores al mismo tiempo.	Toque solo un sensor.
	Pausa está en funcionamiento.	Consulte "Uso diario".
Se emite una señal acústica y la placa se apaga. Se emite una señal acústica cuando la placa se apaga.	Hay agua o grasa en el panel de control.	Limpie el panel de control.
	Ha colocado uno o varios sensores.	Retire el objeto de los sensores.
La placa se apaga.	Ha colocado algo sobre el sensor 	Retire el objeto del sensor.

Problema	Posible causa	Solución
El indicador de calor residual no se enciende.	La zona no está caliente porque ha funcionado poco tiempo o el sensor está dañado.	Si la zona ha funcionado el tiempo suficiente como para estar caliente, consulte con el centro de servicio autorizado.
Hob <sup>2</sup> Hood no funciona.	Ha tapado el panel de control.	Retire el objeto del panel de control.
	Puede estar utilizando un utensilio muy alto que bloquea la señal.	Utilice un utensilio más pequeño, cambie la zona de cocción o manipule manualmente la campana de cocción.
Calentamiento automático no funciona.	La zona está caliente.	Deje que la zona se enfríe lo suficiente.
	Se ha ajustado el nivel de calor más alto.	El nivel de cocción máximo tiene la misma potencia que la función.
El valor de la potencia varía entre dos niveles.	Gestión de energía está en funcionamiento.	Consulte "Uso diario".
Los sensores se calientan.	El utensilio de cocina es demasiado grande o está colocado demasiado cerca de los mandos.	Coloque los utensilios de cocina grandes en las zonas traseras si es posible.
No hay ningún sonido al pulsar los sensores del panel.	Los sonidos están desactivados.	Active los sonidos. Consulte "Uso diario".
 se enciende.	Dispositivo de seguridad para niños o Bloqueo está en funcionamiento.	Consulte "Uso diario".
 se enciende.	No hay ningún utensilio de cocina sobre la zona.	Ponga un recipiente sobre la zona.
	El utensilio de cocina no es adecuado.	Utilice utensilios de cocina adecuados. Consulte "Consejos".
	El diámetro de la base del utensilio de cocina es demasiado pequeño para la zona.	Utilice el utensilio de cocina con las dimensiones adecuadas. Consulte "Datos técnicos".
 y un número se encienden.	Se ha producido un error en la placa.	Apague la placa y vuelva a encenderla después de 30 segundos. Si vuelve a aparecer  , desconecte la placa de cocción de la red eléctrica. Espere 30 segundos antes de volver a conectar la placa. Si el problema continúa, póngase en contacto con el Centro de servicio técnico.
Se oye un pitido constante.	La conexión eléctrica no es correcta.	Desconecte la placa de cocción de la red eléctrica. Pida a un electricista cualificado que compruebe la instalación.

## 8.2 Si no encuentra una solución...

Si no logra subsanar el problema, póngase en contacto con su distribuidor o un centro de servicio técnico. Facilite los datos de la placa de características. Indique también el código de tres dígitos de la vitrocerámica (se

encuentra en la esquina de la superficie del cristal) y aparece un mensaje de error. Asegúrese de que manipula la placa correctamente. De lo contrario, el técnico de servicio o el distribuidor facturarán la reparación efectuada, incluso durante el



periodo de garantía. La información sobre el periodo de garantía y los centros de servicio autorizados figuran en el folleto de garantía.

## 9. DATOS TÉCNICOS

### 9.1 Placa de datos técnicos

Modelo EIV734

Tipo 62 C4A 01 AA

Inducción 7.35 kW

Nº serie: .....

ELECTROLUX

Código del número del producto (PNC) 949 596 717 00

220-240 V / 400 V 2N 50-60 Hz

Fabricado en: Alemania

7.35 kW



### 9.2 Especificaciones de la zona de cocción

Zona de cocción	Potencia nominal (ajuste de calor máx.) [W]	PowerBoost [W]	PowerBoost duración máxima [min]	Diámetro del utensilio de cocina [mm]
Parte del. izq.	2300	3200	10	125 - 210
Parte tras. izq.	2300	3200	10	125 - 210
Parte del. central	1400	2500	4	125 - 145
Parte tras. der.	2300	3600	10	210 - 240

La potencia de las zonas de cocción puede variar ligeramente de los datos de la tabla. Cambia con el material y las medidas del utensilio.

Para obtener unos resultados de cocción óptimos, utilice recipientes de diámetro inferior al indicado en la tabla.

## 10. EFICACIA ENERGÉTICA

### 10.1 Información del producto\*

Identificación del modelo	EIV734	
Tipo de placa	Placa empotrada	
Número de zonas de cocción	4	
Tecnología de calentamiento	Inducción	
Diámetro de las zonas de cocción circulares (Ø)	Parte del. izq.	21,0 cm
	Parte tras. izq.	21,0 cm
	Parte del. central	14,5 cm
	Parte tras. der.	24,0 cm

Consumo energético por zona de cocción (EC electric cooking)	Parte del. izq.	179,6 Wh / kg
	Parte tras. izq.	177,0 Wh / kg
	Parte del. central	180,2 Wh / kg
	Parte tras. der.	174,6 Wh / kg
Consumo energético de la placa (EC electric hob)		177,9 Wh / kg

\* Para la Unión Europea según el Reglamento de la UE 66/2014. Para Bielorrusia, de conformidad con la STB 2477-2017, Anexo A. Para Ucrania, de conformidad con la 742/2019.

EN 60350-2 - Aparatos electrodomésticos de cocción - Parte 2: Placas: Métodos de medición del rendimiento

Las mediciones de energía referidas al área de cocción se identifican mediante las marcas de las zonas de cocción respectivas.

## 10.2 Ahorro de energía

Estos consejos la ayudarán a ahorrar energía al cocinar cada día.

- Cuando caliente agua, utilice solo la cantidad que necesite.
- En la medida de lo posible, cocine siempre con los utensilios de cocina tapados.
- Coloque el utensilio de cocina sobre la zona de cocción antes de encenderla.
- Coloque los utensilios de cocina pequeños en zonas de cocción pequeñas.
- Coloque el utensilio de cocina directamente en el centro de la zona de cocción.
- Utilice el calor residual para mantener calientes los alimentos o derretirlos.

## 11. ASPECTOS MEDIOAMBIENTALES

Recicle los materiales con el símbolo . Coloque el material de embalaje en los contenedores adecuados para su reciclaje. Ayude a proteger el medio ambiente y la salud pública, así como a reciclar residuos de aparatos eléctricos y electrónicos. No

deseche los aparatos marcados con el símbolo  junto con los residuos domésticos. Lleve el producto a su centro de reciclaje local o póngase en contacto con su oficina municipal.

## AKLIMIZ SİZDE

Bir Electrolux cihazı satın aldığınız için teşekkür ederiz. Beraberinde onlarca yıllık mesleki deneyim ve yenilik getiren bir ürün seçtiniz. Sizi düşünerek tasarlanan yenilikçi ve şık ürününüz hizmetindedir. Bu nedenle, her seferinde çok iyi sonuçlar elde edeceğinizi bilerek onu her kullandığınızda güvende olabilirsiniz.

Electrolux'e hoş geldiniz.

### Aşağıdakiler için web sitemizi ziyaret edin:



Kullanım önerileri, broşürler, sorun giderme bilgileri, servis ve onarım bilgileri:  
[www.electrolux.com/support](http://www.electrolux.com/support)



Daha iyi servis almak için ürününüzün kaydını yapın:  
[www.registerelectrolux.com](http://www.registerelectrolux.com)



Cihazınız için Aksesuarlar, Sarf Malzemeleri ve Orijinal yedek parçalar satın alın:  
[www.electrolux.com/shop](http://www.electrolux.com/shop)

## MÜŞTERİ HİZMETLERİ

Daima orijinal yedek parçalar kullanın.

Yetkili Servis Merkezimizle görüşmeniz sırasında aşağıdaki verileri elinizin altında bulundurun: Model, PNC, Seri Numarası.

Bu bilgiler, bilgi etiketinde bulunabilir.

Uyarı / Dikkat-Güvenlik bilgileri

Genel bilgiler ve ipuçları

Çevre ile ilgili bilgiler

Önceden haber verilmeksizin değişiklik yapma hakkı saklıdır.

## İÇİNDEKİLER

1. GÜVENLİK BİLGİLERİ.....	147
2. GÜVENLİK TALİMATLARI.....	150
3. MONTAJ.....	152
4. ÜRÜN TANIMI.....	153
5. GÜNLÜK KULLANIM.....	155
6. İPUÇLARI VE YARARLI BİLGİLER.....	160
7. BAKIM VE TEMİZLİK.....	162
8. SORUN GİDERME.....	162
9. TEKNİK VERİLER.....	164
10. ENERJİ VERİMLİLİĞİ.....	164
11. TÜKETİCİNİN SEÇİMLİK HAKLARI.....	165
12. ÇEVREYLE İLGİLİ BİLGİLER.....	166

## 1. GÜVENLİK BİLGİLERİ

Cihazın montaj ve kullanımından önce, verilen talimatları dikkatlice okuyun. Üretici, yanlış kurulum veya kullanımdan

kaynaklanan yaralanma ya da hasarlardan sorumlu değildir. Talimatları, ileride kullanabilmeniz için her zaman güvenli ve kolay ulaşılabilir bir yerde tutun.

## 1.1 Çocukların ve tehlikeye açık kişilerin güvenliği

- Bu cihaz, gözetim altında bulunmaları veya cihazın güvenli şekilde kullanımı ve oluşabilecek tehlikeler hakkında bilgi verilmesi kaydıyla 8 yaş ve üzeri çocuklar ile fiziksel, duyuşsal veya zihinsel kapasitesi düşük ya da bilgi ve deneyimi olmayan kişiler tarafından kullanılabilir. 8 yaşından küçük çocuklar ve ileri düzey zihinsel ile fiziksel engellere sahip kişiler gözetim altında bulunmadıkları müddetçe bu ürünü tek başına kullanmamalıdır.
- Çocuklar, cihazlarla içeren mobil cihazlarla oynamadıklarından emin olmak için gözetilmelidir.
- Tüm ambalajları çocuklardan uzak tutun ve uygun şekilde bertaraf edin.
- UYARI: Cihaz ve erişilebilir parçaları kullanım sırasında ısınabilir. Cihaz kullanılırken ve soğurken, çocukları ve hayvanları cihazdan uzak tutun.
- Ocağın çocuk emniyet sistemi varsa etkinleştirilmelidir.
- Temizlik ve kullanıcı tarafından gerçekleştirilen bakım işlemleri, gözetim altında olmadıkları sürece çocuklar tarafından gerçekleştirilmemelidir.

## 1.2 Genel Güvenlik

- Bu cihaz sadece pişirme amaçlıdır.
- Bu cihaz tek bir evde kapalı bir ortamda ev içi kullanım için tasarlanmıştır.
- Bu cihaz; ofislerde, otel misafir odalarında, oda-kahvaltı misafir odalarında, çiftlik konukevlerinde ve bu tür kullanımın (ortalama) ev içi kullanım seviyelerini aşmadığı diğer benzer konaklama yerlerinde kullanılabilir.
- UYARI: Cihaz ve erişilebilir parçaları kullanım sırasında ısınır. Isıtma elemanlarına dokunmaktan kaçınınız.

- UYARI: Başında bulunmadığınız durumlarda ocak üzerinde katı veya sıvı yağ kullanarak pişirme yapmanız yangına neden olabilir.
- Duman, aşırı ısınmanın bir göstergesidir. Pişirme esnasında oluşan alev için asla su kullanmayın. Cihazı kapatın ve ateşi bir yangın battaniyesi veya kapak vb. ile örtün.
- UYARI: Cihaz, zamanlayıcı gibi harici bir bağlantı cihazından güç almamalıdır veya yardımcı bir cihaz tarafından düzenli olarak kapatılıp açılan bir devreye bağlanmamalıdır.
- DİKKAT: Pişirme işlemi gözlemlenmelidir. Kısa süreli pişirme süreçleri sürekli olarak kontrol edilmelidir.
- UYARI: Yangın tehlikesi: Pişirme yüzeyleri üzerine eşya koymayın.
- Isınma ihtimali bulunduğundan ocak yüzeyi üzerine bıçak, çatal, kaşık ve tencere kapakları gibi metal nesnelere bırakmayın.
- Cihazı, yerleşik yapıya kurmadan kullanmayın.
- Cihazı temizlemek için buharlı temizleyici kullanmayın.
- Her kullanımdan sonra kontrolleri vasıtasıyla ocağı kapatın ve yalnızca tencere saptama özelliğine güvenmeyin.
- Cam seramik yüzeyin / cam yüzeyin çatlak olması halinde, cihazı kapatın ve fişini prizden çekin. Cihazın doğrudan bağlantı kutusu yoluyla elektrik şebekesine bağlanması durumunda, cihazın elektrik bağlantısını kesmek için sigortayı çıkarın. Her iki durumda da Yetkili Servis Merkezi ile iletişim kurun.
- Elektrik kablosunun zarar görmesi durumunda, bir hasarının meydana gelmesine engel olmak için, kablonun değişimi, üretici, yetkili servis veya benzer nitelikteki kalifiye bir kişi tarafından yapılmalıdır.
- UYARI: Sadece pişirme cihazının üreticisi tarafından tasarlanmış veya cihazın üreticisi tarafından talimatlarda kullanıma uygun gösterilmiş ya da cihazdaki dahili ocak korumalarını kullanın. Uygunsuz korumaları kullanmak kazalara neden olabilir.

## 2. GÜVENLİK TALİMATLARI

### 2.1 Montaj

#### UYARI!

Cihazın montajı yalnızca kalifiye bir kişi tarafından yapılmalıdır.

#### UYARI!

Yaralanma veya cihazın zarar görme riski söz konusudur.

- Tüm ambalajları çıkarın.
- Hasarlı bir cihazı monte etmeyin ya da kullanmayın.
- Cihazla birlikte verilen montaj talimatlarını takip edin.
- Diğer cihazlar ve üniteler arasında olması gereken minimum mesafeyi koruyun.
- Cihazı hareket ettirdiğinizde dikkatli olun, cihaz ağırdır. Her zaman koruyucu eldiven ve koruyuculu ayakkabı kullanın.
- Nemin kabarmaya neden olmasını önlemek için dolabın kesik yüzeylerini yalıtkan malzeme ile kaplayın.
- Cihazın altını buhar ve nemden koruyun.
- Cihazı kapının yanına veya pencere altına monte etmeyin. Böylece, kapı ya da pencere açıldığında sıcak pişirme kaplarının cihazın üstünden düşmesini önleyebilirsiniz.
- Her cihazın altında bir soğutma fanı bulunmaktadır.
- Cihaz bir çekmece üzerine konulursa:
  - İçeri çekilebilecek küçük kağıt parçalarını çekmece içinde tutmayın, aksi takdirde soğutucu fanlar zarar görebilir ya da soğutma sistemi bozulabilir.
  - Cihazın altı ile çekmeceye saklı parçalar arasında en az 2 cm boşluk kalmasına dikkat edin.
- Cihazın altındaki dolapta bulunan tüm bölme panellerini çıkarın.

### 2.2 Elektrik Bağlantısı

#### UYARI!

Yangın ve elektrik çarpması riski.

- Tüm elektrik bağlantıları yetkin bir elektrikçi tarafından yapılmalıdır.
- , cihaz topraklanmalıdır.
- Cihaz üzerinde herhangi bir müdahale yapmadan önce elektrik bağlantısının kesildiğinden emin olun.
- Anma değeri plakasındaki parametrelerinin ana güç kaynağının elektrik gücüne uygun olduğundan emin olun.
- Cihazın doğru şekilde monte edildiğinden emin olun. Gevşek ve uygun olmayan fiş ve priz bağlantıları (varsa) terminalin aşırı ısınmasına neden olabilir.
- Kriterlere uygun elektrik kablosu kullanın.
- Elektrik kablosunun dolaşmasına izin vermeyin.
- Bir şok korumasının bulunduğundan emin olun.
- Kablo üzerinde gerilme azaltıcı kelepçe kullanın.
- Cihazı yakındaki prize takarken, elektrik bağlantılarının ve, varsa, fişin sıcak cihazlara ve sıcak pişirme kaplarına temas etmesini önleyin.
- Priz çoğaltıcılarını ve uzatma kablolarını kullanmayın.
- Varsa, elektrik fişine ve elektrik kablosuna hasar vermemeye özen gösterin. Hasarlı bir elektrik kablosunu değiştirmek için Yetkili Servis Merkezimize ya da bir elektrikçiye başvurun.
- Akım taşıyan ve izole edilmiş parçaların darbe koruması araç kullanılmaksızın çıkarılamayacak şekilde takılmalıdır.
- Fişi prize sadece montaj tamamlandıktan sonra takın. Kurulumdan sonra elektrik fişine erişilebildiğinden emin olun.
- Priz gevşemişse fişi takmayın.
- Cihazın fişini prizden çıkarmak için elektrik kablosunu çekmeyin. Her zaman fişten tutarak çekin.
- Sadece doğru yalıtım malzemelerini kullanın: Hat koruyucu devre kesiciler, sigortalar (yuvasından çıkarılan vida tipi sigortalar), toprak kaçağı kesicileri ve kontaktörler.
- Elektrik tesisatı, cihazın ana şebeke bağlantısını tüm kutulardan kesebilmenize olanak sağlayan bir yalıtım

malzemesine sahip olmalıdır. Yalıtım malzemesinin kontak açıklığının genişliği en az 3 mm olmalıdır.

## 2.3 Kullanın

### UYARI!

Yaralanma, yanma ya da elektrik çarpması riski vardır.

- Cihazın teknik özelliklerini kesinlikle değiştirmeyin.
- İlk kullanımdan önce tüm ambalajları, etiketleri ve (varsa) koruyucu filmi sökün.
- Havalandırma deliklerinin kapalı olmadığından emin olun.
- Çalışır durumdayken cihazı denetimsiz bırakmayın.
- Her kullanımdan sonra pişirme bölgesini "kapalı" konumuna ayarlayın.
- Pişirme bölgesinin üzerinde çatal bıçak takımı, saplı tencere ya da kalıp gibi gereçler bulundurmuyunuz. Pişirme sırasında bu gereçler ısınabilir.
- Cihazı ıslak ellerle veya cihaz suyla temas ettiğinde çalıştırmayın.
- Cihazınızı bir çalışma yüzeyi veya saklama yüzeyi olarak kullanmayın.
- Eğer cihazın yüzeyinde çatlak oluşursa hemen cihazın güç kaynağı ile bağlantısını kesin. Bunu elektrik çarpmasını önlemek için yapmalısınız.
- Kalp pili bulunan kullanıcılar, cihaz çalışırken indüksiyonlu pişirme bölgelerinden minimum 30 cm uzakta durmalıdırlar.
- Yiyecekleri sıcak yağa koyduğunuzda, yağ sıçrayabilir.
- Bu cihazın üreticisi tarafından aksi belirtilmedikçe, pişirme yüzeyi ve pişirme kabı arasında alüminyum folyo veya başka malzemeler kullanmayın.
- Yalnızca bu cihaz için üretici tarafından önerilen aksesuarları kullanın.

### UYARI!

Yangın ve patlama riski söz konusudur.

- Katı ve sıvı yağlar ısıtıldığında yanıcı buhar salabilir. Yağla pişirirken alevleri veya ısıtılmış nesnelere yağdan uzak tutun.
- Çok sıcak yağdan çıkan buhar, kendiliğinden yanmaya neden olabilir.

- Gıda kalıntıları içerebilen kullanılmış yağ, ilk kez kullanılan yağdan daha düşük bir sıcaklıkta yangına neden olabilir.
- Yanıcı veya yanıcı ürünlerle ıslanan nesnelere cihazın içine, yanına veya üstüne koymayın.

### UYARI!

Cihazın zarar görme riski söz konusudur.

- Sıcak pişirme kaplarını kontrol panelinde tutmayın.
- Sıcak tencere kapağını ocağın cam yüzeyinin üzerine koymayın.
- Pişirme kaplarını boş iken ısıtmayın.
- Cihazın üzerinde nesne veya pişirme kabı bırakmamaya dikkat edin. Yüzey zarar görebilir.
- Pişirme bölgelerini boş pişirme kapları ile veya pişirme kapları olmadan etkinleştirmeyin.
- Döküm demir veya alt kısmı hasarlı pişirme kapları, cam / cam seramik üzerinde çiziklere neden olabilir. Bu nesnelere pişirme yüzeyinde hareket ettirmeniz gerektiğinde daima yukarı kaldırın.

## 2.4 Bakım ve temizlik

- Yüzey malzemesinin görüntüsünün bozulmasını önlemek için cihazı düzenli olarak temizleyin.
- Temizlemeden önce cihazı kapatın ve soğumasını bekleyin.
- Cihazı temizlemek için su spreyi ve buhar kullanmayın.
- Cihazı nemli yumuşak bir bezle temizleyin. Sadece nötr deterjanlar kullanın. Aksi belirtilmediği sürece aşındırıcı ürünler, aşındırıcı ovma bezleri, çözücüler veya metal cisimler kullanmayın.

## 2.5 Servis

- Cihazı onarmak için yetkili bir Servis Merkezine başvurun. Yalnızca orijinal yedek parçaları kullanın.
- Bu ürünün içindeki lamba(lar) ve ayrı satılan yedek parça lambalar ile ilgili olarak: Bu lambaların sıcaklık, titreşim, nem gibi ev aletlerindeki aşırı fiziksel koşullara dayanması ya da cihazın çalışma durumu hakkında bilgi vermesi amaçlanmıştır. Diğer uygulamalarda

kullanılmak üzere tasarlanmamışlardır ve ev odası aydınlatması için uygun değildir.

## 2.6 Elden Çıkarma

### ⚠ UYARI!

Yaralanma ve boğulma riski.

- Cihazın nasıl elden çıkarılacağı hakkında bilgi almak için yerel kurumlarla iletişime geçin.
- Cihazın fişini prizden çekin.
- Cihazı yakın ana elektrik kablosunun bağlantısını kesin ve atın.

## 3. MONTAJ

### ⚠ UYARI!

Güvenlik bölümlerine bakın.

### 3.1 Montaj öncesi

Ocağı kurmadan önce, aşağıdaki bilgileri bilgi etiketinden yazın. Bilgi etiketi ocağın altındadır.

Seri numarası .....

### 3.2 Ankastré ocaklar

Ankastré ocakları sadece standartlara uygun ankastré bölmelere ve tezgah altlarına yerleştirildikten sonra kullanın.

### 3.3 Bağlantı kablosu

- Ocakla birlikte bir bağlantı kablosu.
- Hasar gören ana kabloları değiştirmek için kullanılacak kablo türü: ya da H05BB-F veya H05V2V2-F. Yetkili Servis Merkezini arayın. Bağlantı kablosu yalnızca kalifiye bir elektrikçi tarafından değiştirilebilir.

### 3.4 Montaj

Ocağı bir davlumbazın altına kurarsanız, lütfen davlumbaz kılavuzundan cihazlar arasındaki minimum mesafeye bakın.

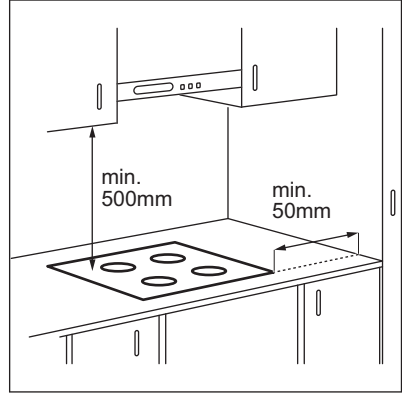

Cihaz bir çekmece üzerine monte edilmişse, ocak havalandırması, pişirme işlemi sırasında çekmeceye saklanan eşyaları ısıtabilir.

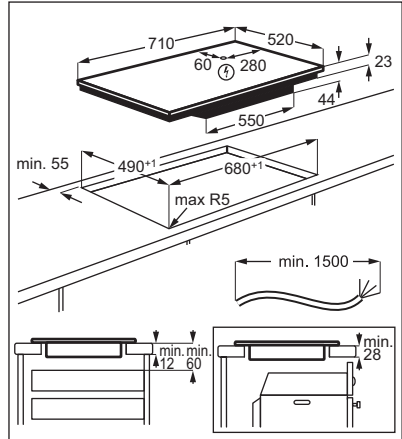

Aşağıdaki şekilde belirtildiği gibi "Electrolux İndüksiyonlu Ocak nasıl kurulur - Tezgah



üzeri kurulum" yazarak video eğitimini bulabilirsiniz.

 [www.youtube.com/electrolux](http://www.youtube.com/electrolux)  
[www.youtube.com/aeg](http://www.youtube.com/aeg)

How to install your Electrolux  
Induction Hob - Worktop installation



## 4. ÜRÜN TANIMI

### 4.1 Pişirme yüzeyi düzeni

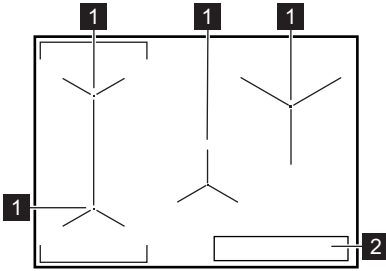

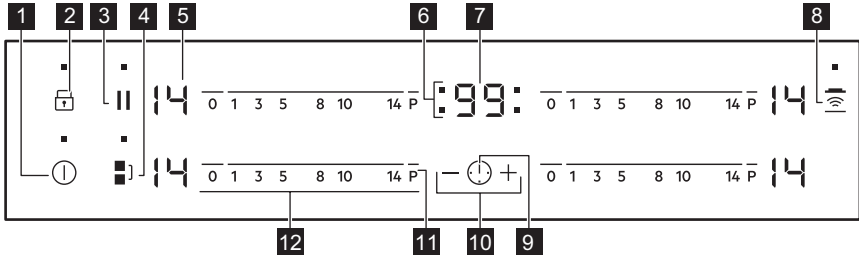

- 1 İndüksiyonlu pişirme bölgesi
- 2 Kontrol paneli

### 4.2 Kontrol paneli düzeni















Cihazı çalıştırmak için sensör alanlarını kullanın. Gösterge ekranları, göstergeler ve sesler hangi fonksiyonların çalışmakta olduğunu bildirir.

Sensör alanı	Fonksiyon	Açıklama	
1	ⓘ	AÇIK/KAPALI	Ocağı etkinleştirmek ve devre dışı bırakmak içindir.
2	🔒	Kilit / Çocuk Emniyet Cihazı	Kontrol panelini kilitlemek / kilidini açmak içindir.
3		Beklet	Fonksiyonu etkinleştirmek ve devre dışı bırakmak içindir.

Sensör alanı	Fonksiyon	Açıklama
4		Bridge Fonksiyonu etkinleştirmek ve devre dışı bırakmak içindir.
5	-	Isı ayarı göstergesi ekranı Isı ayarını göstermek içindir.
6	-	Pişirme bölgeleri zamanlayıcı göstergeleri Saati hangi bölge için ayarladığınızı göstermek içindir.
7	-	Zamanlayıcı göstergesi Zamanı dakika cinsinden göstermek içindir.
8		Hob²Hood Fonksiyonun manuel modunu etkinleştirmek ve devre dışı bırakmak içindir.
9		- Pişirme bölgesini seçmek içindir.
10	+ / -	- Süreyi artırmak veya azaltmak içindir.
11	P	PowerBoost Fonksiyonu etkinleştirmek içindir.
12	-	Kontrol çubuğu Isı ayarını yapmak içindir.

### 4.3 Isı ayarı göstergeleri

Gösterge	Açıklaması
	Pişirme bölgesi devre dışı.
 - 	Pişirme bölgesi çalışıyor.
	Beklet çalışıyor.
	Otomatik Isıtma çalışıyor.
	PowerBoost çalışıyor.
 + basamak	Bir arıza vardır.
 /  / 	OptiHeat Control (3 kademeli atıl ısı göstergesi) : pişirmeye devam et / sıcak tut / atıl ısı.
	Kilitle / Çocuk Emniyet Cihazı çalışıyor.
	Pişirme kabı uygun değil veya çok küçük ya da pişirme bölgesinin üzerinde pişirme kabı yok.
-	Otomatik Kapanma çalışıyor.

## 4.4 OptiHeat Control (3 kademeli atıl ısı göstergesi)

### ⚠ UYARI!

 Gösterge açık olduğu sürece atıl ısı nedeniyle yanma riski vardır.

İndüksiyonlu pişirme bölgeleri pişirme için gerekli ısının doğrudan pişirme kabının tabanına yayılmasını sağlar. Cam seramik, pişirme kaplarının ısı ile ısınır.

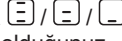
Pişirme bölgesi sıcak olduğunda  göstergeleri yanar. Kullanmakta olduğunuz

pişirme bölgeleri için atıl ısı seviyesini gösterir.

Gösterge aşağıdaki durumlarda yanabilir:

- kullanmıyor olsanız bile yandaki pişirme bölgeleri sebebiyle,
- soğuk pişirme bölgesine sıcak pişirme kabı yerleştirildiğinde,
- ocak devre dışı bırakıldığında ancak pişirme bölgesi hala sıcak olduğunda.

Pişirme bölgesi soğuduğunda gösterge kaybolur.

## 5. GÜNLÜK KULLANIM

### ⚠ UYARI!

Güvenlik bölümlerine bakın.

### 5.1 Etkinleştirme ve devre dışı bırakma

Ocağı etkinleştirmek veya devre dışı bırakmak için  tuşuna 1 saniye süreyle basın.

### 5.2 Otomatik Kapanma

**Fonksiyon, aşağıdaki durumlarda ocağı otomatik olarak devre dışı bırakır:**

- tüm pişirme bölgeleri kapalı olduğunda,
- ocağı açtıktan sonra ısı ayarını yapmadığınızda,
- kontrol paneli üzerine 10 saniyeden daha uzun süre bir nesne (tava, bez vb.) koyduğunuzda ya da bir sıvı döküldüğünde. Bir sesli sinyal duyuluyor ve ocak devre dışı kalıyor. Nesneyi çıkarın ve kontrol panelini temizleyin.
- ocak çok ısındığında (örn. tencere içinde su kalmadığında). Ocağı tekrar kullanmadan önce pişirme bölgesinin soğumasını bekleyin.
- uygun olmayan pişirme kabı kullandığınızda.  sembolü belirir ve 2 dakika sonra pişirme bölgesi otomatik olarak kapanır.

- bir pişirme bölgesini kapamadığınızda veya ısı ayarını değiştirmedinizde. Bir süre sonra  yanar ve ocak devre dışı kalır.

**Isı ayarı ile ocağın devre dışı bırakılmasından sonraki zaman arasındaki ilişki:**

Isı ayarı	Ocak, sıralanan süreden sonra devre dışı kalır
 , 1 - 3	6 saat
4 - 7	5 saat
8 - 9	4 saat
10 - 14	1,5 saat

### 5.3 Isı ayarı

Isı ayarını yapmak ya da değiştirmek için:

Doğru ısı ayarındaki kontrol çubuğuna dokunun ya da doğru ısı ayarına ulaşana kadar parmağınızı kontrol çubuğu üzerinde hareket ettirin.

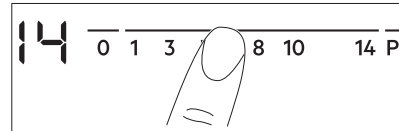

## 5.4 Pişirme bölgelerinin kullanımı

Pişirme kaplarını seçilen bölgenin ortasına yerleştirin. İndüksiyonlu pişirme bölgeleri, pişirme kabının alt kısmının boyutlarına otomatik olarak uyum sağlar.

Büyük pişirme kabıyla iki pişirme bölgesi üzerinde aynı anda pişirme yapabilirsiniz. Pişirme kabı, her iki bölgenin merkezini kaplamalı ancak alan işaretlemesinin ötesine geçmemelidir. Pişirme kabı iki merkezin arasına yerleştirilirse Bridge fonksiyon etkinleşmez.

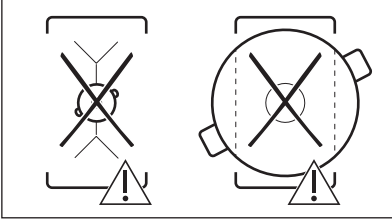
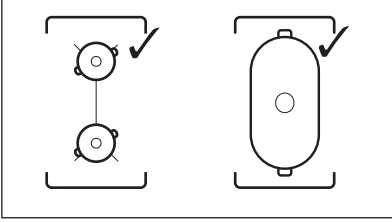

## 5.5 Bridge



Tencere, iki bölgenin merkezini kapladığında bu fonksiyon etkinleşir.

Bu fonksiyon, sol taraftaki iki pişirme bölgesini bağlar ve birlikte çalışırlar.

İlk olarak sol taraftaki pişirme bölgelerinin bir tanesi için ısı ayarını yapın.

**Fonksiyonu etkinleştirmek için:**  öğesine dokunun. Isı ayarını yapmak veya değiştirmek için kontrol sensörlerinden bir tanesine dokunun.

**Fonksiyonu devre dışı bırakmak için:**  öğesine dokunun. Pişirme bölgeleri bağımsız olarak çalışır.



## 5.6 Otomatik Isıtma

İstenen ısı ayarını daha kısa sürede yapmak için bu fonksiyonu etkinleştirin. Fonksiyon açıkken, bölge başta en yüksek ayarda çalışır ardından istenen ısı ayarında pişirmeye devam eder.



Fonksiyonu etkinleştirmek için pişirme bölgesinin soğuk olması gerekir.

**Bir pişirme bölgesi için fonksiyonu etkinleştirmek üzere:** P düğmesine

dokunun ( yanar). Hemen istenen ısı ayarına dokunun. 3 saniye sonra ( yanar.

**Fonksiyonu devre dışı bırakmak için:** ISI ayarını değiştirin.

## 5.7 PowerBoost

Bu fonksiyon, indüksiyon pişirme bölgelerinin gücünü artırır. Bu fonksiyon indüksiyonlu pişirme alanında yalnızca sınırlı bir süre için etkinleştirilebilir. Bu sürenin ardından indüksiyon pişirme bölgesi otomatik olarak en yüksek ısı ayarına geri döner.



"Teknik veriler" bölümüne bakın.

**Kullandığınız pişirme alanında bu fonksiyonu etkinleştirmek için:** P öğesine dokunun. ( yanar.

**Fonksiyonu devre dışı bırakmak için:** ISI ayarını değiştirin.

## 5.8 Zamanlayıcı

### • Geri Sayım Sayacı

Tek pişirme işleminin uzunluğunu ayarlamak için bu fonksiyonu kullanabilirsiniz.

İlk olarak pişirme bölgesi için ısı ayarını ardından fonksiyonu ayarlayın.



**Pişirme bölgesini ayarlamak için:** Pişirme bölgesinin göstergesi görünene kadar arka arkaya  tuşuna basın.



**Fonksiyonu etkinleştirmek için:**

zamanlayıcının  tuşuna dokunarak süreyi ayarlayın (00 - 99 dakika). Pişirme bölgesinin

gösterge lambası yanıp sönmeye başladığında, süre geri sayımı başlar.

**Kalan süreyi görmek için:**  tuşuna basarak pişirme bölgesini ayarlayın. Pişirme bölgesinin göstergesi yanıp sönmeye başlar. Gösterge ekranı kalan süreyi gösterir.

**Süreyi değiştirmek için:**  tuşuna basarak pişirme bölgesini ayarlayın. Fonksiyonu etkinleştirmek için  veya .

**Fonksiyonu devre dışı bırakmak için:**  tuşuna basarak pişirme bölgesini ayarlayın ve ardından  tuşuna basın. Kalan süre **00** değerine doğru geri sayar. Pişirme bölgesinin göstergesi kaybolur.



Geri sayım bittiğinde, sesli bir sinyal duyulur ve **00** yanıp sönmeye başlar. Pişirme bölgesi devre dışı kalır.



**Sesi durdurmak için:** .

#### • CountUp Timer

Pişirme bölgesinin ne kadar süre çalıştığını izlemek için bu fonksiyonu kullanabilirsiniz.

**Pişirme bölgesini ayarlamak için:** Pişirme bölgesinin göstergesi görünene kadar arka arkaya  tuşuna basın.



**Fonksiyonu etkinleştirmek için:**

zamanlayıcının  tuşuna basın.  görünür. Pişirme bölgesinin gösterge lambası yanıp sönmeye başladığında süre sayımı başlar. Gösterge ekranı  ve geçen süre (dakika) arasında geçiş yapar.

**Pişirme bölgesinin ne kadar süre**

**çalışacağını izlemek için:**  tuşuna basarak pişirme bölgesini ayarlayın. Pişirme bölgesinin göstergesi yanıp sönmeye başlar. Gösterge ekranı bölgenin ne kadar çalışacağını gösterir.



**Fonksiyonu devre dışı bırakmak için:** .

ve ardından  veya  tuşuna basın. Pişirme bölgesinin göstergesi kaybolur.

#### • Zaman Ayarı

Ocak etkinleştirildiğinde ve pişirme bölgeleri çalışmadığında bu fonksiyonu kullanabilirsiniz. Isı ayarı gösterge ekranı .

**Fonksiyonu etkinleştirmek için:**

zamanlayıcının  ve ardından  veya  tuşuna dokunarak süreyi ayarlayın. Süre bittiğinde, sesli bir sinyal duyulur ve **00** yanıp söner.

**Sesi durdurmak için:** .



Fonksiyonun pişirme bölgelerinin çalışması üzerinde herhangi bir etkisi yoktur.

## 5.9 Beklet

Bu fonksiyon çalışan tüm pişirme bölgelerini en düşük ısı ayarında çalıştırır.

Fonksiyon çalıştığında, kontrol panellerindeki diğer semboller kilitlenir.

Fonksiyon, zamanlayıcı fonksiyonlarını durdurmaz.

Fonksiyonun etkinleştirmek için  tuşuna basın.



 yanar. Isı ayarı 1'e düşer.

**Fonksiyonu devre dışı bırakmak için**  öğesine basın. Bir önceki ısı ayarı belirir.

## 5.10 Kilitle

Pişirme bölgeleri çalışırken kontrol panelini kilitleyebilirsiniz. Bu, ısı ayarının kazara değiştirilmesini engeller.

**Öncelikle ısı ayarını yapın.**

**Fonksiyonu etkinleştirmek için:**  öğesine dokunun.  4 saniye boyunca yanar. Zamanlayıcı açık kalır.

**Fonksiyonu devre dışı bırakmak için:**  öğesine dokunun. Önceki ısı ayarı gelir.



Ocağı devre dışı bıraktığınızda, bu fonksiyonu da devre dışı bırakırsınız.

## 5.11 Çocuk Emniyet Cihazı

Bu fonksiyon, ocağın kazara çalışmasını önler.

**Fonksiyonu etkinleştirmek için** ocağı ① ile etkinleştirin. Hiçbir ısı ayarı yapmayın.

Fonksiyonu etkinleştirmek için **[T]** tuşuna dokunun. **[L]** görünür. Ocak şununla devre dışı bırakın ①.

**Fonksiyonu devre dışı bırakmak için** ocağı

① ile etkinleştirin. Hiçbir ısı ayarı yapmayın.

Fonksiyonu etkinleştirmek için **[T]** tuşuna dokunun. **[D]** görünür. Ocak şununla devre dışı bırakın ①.

**Fonksiyonu sadece bir pişirme süresinde**

**geçersiz kılmak için:** ocağı ① ile etkinleştirin. **[L]** görünür. Fonksiyonu etkinleştirmek için **[T]** tuşuna dokunun. **Isı ayarını 10 saniye içinde yapın.** Ocağı çalıştırabilirsiniz. Ocağı ① ile devre dışı bırakırsanız, fonksiyon tekrar çalışır.

## 5.12 OffSound Control (Seslerin devre dışı bırakılması ve etkinleştirilmesi)

Ocağı devre dışı bırakın. ① düğmesine 3 saniye dokunun. Ekran yanıp söner. **[T]** düğmesine 3 saniye dokunun. **[60]** veya **[61]** belirir. Aşağıdaki ayarlar arasından seçim yapmak için zamanlayıcının **+** tuşuna dokunun:

- **[61]** - sesler kapalı
- **[60]** - sesler açık

Seçiminizi onaylamak için, ocağın otomatik olarak devre dışı kalmasını bekleyin.

Fonksiyon **[61]** olarak ayarlandığında, cihazın seslerini yalnızca şu durumlarda duyabilirsiniz:

- ① tuşuna dokunduğunuzda,
- Zaman Ayarı kapandığında
- Geri Sayım Sayacı kapandığında
- kumanda paneli üzerine bir nesne koyduğunda.

## 5.13 Güç yönetimi

Birden çok bölge çalışıyorsa ve tüketilen enerji güç kaynağının sınırını aşıyorsa bu fonksiyon, kullanılabilir güç tüm pişirme bölgeleri arasında bölüştürür. Ocak, evin sigorta tesisatını korumak için ısı ayarlarını kontrol eder.

- Pişirme bölgeleri ocaktaki fazların konumuna ve sayısına göre gruplandırılmıştır. Her fazın maksimum elektrik yükü vardır (3700 W). Eğer ocak, bir faz içinde maksimum kullanılabilir güç sınırına ulaşırsa pişirme bölgelerinin gücü otomatik olarak azaltılır.
- Her zaman, son seçilen pişirme bölgesinin ısı ayarına öncelik verilir. Kalan güç, seçimin tersi sırayla önceden etkinleştirilmiş pişirme bölgeleri arasında bölüştürülür.
- Isısı azaltılmış bölgelerin ısı ayarı gösterge ekranı, ilk seçilen ısı ayarı ile azaltılmış ısı ayarı arasında değişir.
- Gösterge ekranının yanıp sönmeye durana kadar bekleyin ya da son seçilen pişirme bölgesinin ısı ayarını azaltın. Pişirme bölgeleri, azaltılmış ısı ayarıyla birlikte çalışmaya devam eder. Gerekliğinde pişirme bölgelerinin ısı ayarlarını manuel olarak değiştirin.

Gücün pişirme bölgeleri arasında dağıtıldığı olası kombinasyonlar için resme bakın.

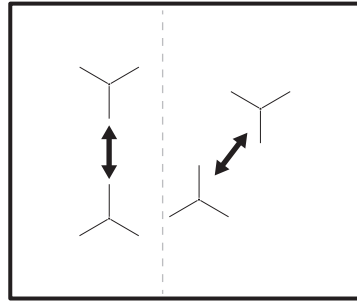

## 5.14 Hob²Hood

Bu, ocağı aynı özelliği taşıyan bir davlumbaza bağlayan, gelişmiş otomatik bir fonksiyondur. Hem ocak hem de davlumbaz kızıl-ötesi sinyal iletişimcisine sahiptir. Fanın hızı, ocaktaki en sıcak pişirme kabının mod ayarı ve sıcaklığına göre otomatik olarak belirlenir.

Davlumbazı, ocaktan manüel olarak çalıştırabilirsiniz.



Davlumbazların çoğunluğunda, uzaktan bağlantı sistemi varsayılan ayarı devre dışıdır. Fonksiyonu kullanmadan önce etkinleştirin. Daha fazla bilgi için davlumbaz kullanma kılavuzuna bakın.

### Fonksiyonu otomatik olarak kullanma

Fonksiyonu otomatik olarak kullanmak için otomatik modu H1'den H6'ya ayarlayın. Bu ocak varsayılan olarak H5'e ayarlıdır. Davlumbaz ocak her çalıştığı anda devreye girer. Ocak, pişirme kabının sıcaklığını ölçer ve otomatik olarak fan hızını ayarlar.

### Otomatik modlar

	Otomatik ışık	Kaynama <sup>1)</sup>	Kızartma <sup>2)</sup>
H0 Modu	Kapalı	Kapalı	Kapalı
H1 Modu	Açık	Kapalı	Kapalı
H2 Modu <sup>3)</sup>	Açık	Fan hızı 1	Fan hızı 1
H3 Modu	Açık	Kapalı	Fan hızı 1
H4 Modu	Açık	Fan hızı 1	Fan hızı 1
H5 Modu	Açık	Fan hızı 1	Fan hızı 2
H6 Modu	Açık	Fan hızı 2	Fan hızı 3

1) Ocak kaynatma işlemini tespit eder ve fan hızını otomatik moda göre etkinleştirir.

2) Ocak kızartma işlemini tespit eder ve fan hızını otomatik moda göre etkinleştirir.

3) Bu mod, fanı ve ışığı etkinleştirir ve sıcaklığa bağlı değildir.

### Otomatik modu değiştirme

1. Cihazı devre dışı bırakın.

2. öğesine 3 saniye dokununuz. Ekran yanıp söner.

3. öğesine 3 saniye dokununuz.

4. öğesine açılana kadar birkaç defa dokununuz.

5. Otomatik modu seçmek için, zamanlayıcının öğesine dokununuz.



Davlumbazı, doğrudan davlumbaz panelinden çalıştırmak için fonksiyonun otomatik modunu devre dışı bırakın.



Pişirmeyi tamamlayıp ocağı söndürdüğünüzde davlumbaz, bir süre daha çalışmaya devam edebilir. Bu süreden sonra sistem fanı otomatik olarak devre dışı bırakır ve fanı yanlışlıkla etkinleştirmenizi 30 saniye boyunca engeller.

### Fan hızını manuel olarak çalıştırma

Fonksiyonu manuel olarak da kullanabilirsiniz. Bunun için ocak etkin durumdayken, öğesine dokununuz. Bu, fonksiyonu otomatik çalıştırmayı devre dışı bırakır ve fan hızını manuel olarak değiştirmenize olanak sağlar. tuşuna bastığınızda fan hızını bir kademe artırırsınız. En yüksek hız ayarına ulaştıktan sonra tuşuna tekrar basarak, hız ayarını 0 konumuna getirip davlumbazı kapatabilirsiniz. Fanı tekrar fan hızı 1 seviyesinde çalıştırmak için öğesine dokununuz.



Fonksiyonun otomatik çalıştırılmasını etkinleştirmek için, ocağı devre dışı bırakın ve sonra tekrar etkinleştirin.

### İşığı açmak

Ocağı her çalıştırdığınızda, ışığı da otomatik olarak çalışacak şekilde ayarlayabilirsiniz. Bunu yapmak için, otomatik modu H1'den H6'ya ayarlayın.



Davlumbaz ışığı, ocağın kapatılmasından 2 dakika sonra devre dışı bırakılır.

## 6. İPUÇLARI VE YARARLI BİLGİLER

### ⚠ UYARI!

Güvenlik bölümlerine bakın.

### 6.1 Pişirme Kapları



İndüksiyonlu pişirme bölgeleri için güçlü bir elektromanyetik alan pişirme kabında çok hızlı şekilde ısı oluşturur.

İndüksiyonlu pişirme bölgelerini uygun pişirme kapları ile kullanın.

- Pişirme kaplarının tabanı mümkün olduğunca kalın ve düz olmalıdır.
- Ocak yüzeyine yerleştirdiğiniz kapların tabanları temiz ve kuru olmalıdır.
- Çizilmeleri önlemek için, tencereyi seramik camın üzerinde kaydırmayın veya sürtmeyin.

#### Pişirme kaplarının malzemesi

- **uygun:** dökme demir, çelik, emaye çelik, paslanmaz çelik, çok katmanlı taban (üretici tarafından uygun olduğuna dair işaret taşıyan).
- **uygun değil:** alüminyum, bakır, pirinç, cam, seramik, porselen.

#### Şu durumlarda pişirme kabı indüksiyonlu ocak ile kullanıma uygundur:

- Kap içine doldurulan su, en yüksek ısı kademesi seçilerek pişirme alanına yerleştirildiğinde çok hızlı şekilde kaynıyorsa.
- Pişirme kabının altına tutulan mıknatıs yapıyorsa.

#### Pişirme kabı boyutları

- İndüksiyonlu pişirme bölgeleri, pişirme kabının alt kısmının boyutlarına otomatik olarak uyum sağlar.
- Pişirme yüzeyinin verimliliği pişirme kabının çapı ile orantılıdır. Minimum değerden küçük çaplı pişirme kapları pişirme bölgesi ile üretilen gücün bir kısmını alabilir.
- Hem güvenlik nedeniyle hem de en iyi pişirme sonuçlarını elde etmek için,

"Pişirme bölgelerinin özellikleri" bölümünde belirtilenden daha büyük pişirme kapları kullanmayın. Pişirme işlemi sırasında pişirme kaplarını kontrol paneline yakın tutmaktan kaçının. Bu, kumanda panelinin çalışmasını etkileyebilir veya yanlışlıkla farklı ocak fonksiyonlarını etkinleştirebilir.



Bkz. "Teknik veriler".

### 6.2 Çalışma esnasında gelen sesler

#### Şu sesleri duyabilirsiniz:

- çatlama sesi: pişirme kapları farklı materyallerden (sandviç yapı) yapılmıştır.
- ısıık sesi: pişirme bölgesi yüksek güç seviyesinde kullanılıyordu ve pişirme kapları farklı materyallerden (sandviç yapı) yapılmıştır.
- uğultu: yüksek güç seviyesi kullanıyorsunuzdur.
- tıkırtı: elektrik anahtarlama oluşur.
- tıslama, vızıltı: fan çalışıyordu.

**Bu sesler normaldir ve herhangi bir arızanın belirtisi değildir.**

### 6.3 Öko Timer (Eco Timer)

Enerji tasarrufu amacıyla, pişirme bölgesinin ısıtıcısı, geri sayım zamanlayıcısının sesli sinyalinden önce kapanır. Çalışma süresindeki farklılık, pişirme işleminin uzunluğuna ve ısı ayarı seviyesine bağlıdır.

### 6.4 Pişirme uygulaması örnekleri

Isı ayarı ile pişirme bölgesi güç tüketimi arasındaki ilişki doğrusal değildir. Isı ayarlarını artırdığınızda, bu durum güç tüketimindeki artış ile orantılı olmaz. Bu durum, orta ısı ayarlı pişirme bölgesinin gücünün yarısından azını kullanması anlamına gelir.



Tablodaki veriler sadece yol göstermek için verilmiştir.



Isı ayarı	kullanım yerleri:	Süre (dk.)	İpuçları
U - 1	Pişmiş yemeği sıcak tutun.	gerektiğinde	Tencereyi kapakla kapatın.
1 - 3	Hollandez sos, eritme: tereyağı, çikolata, jelatin.	5 - 25	Ara sıra karıştırın.
1 - 3	Katılaştırma: yumuşak omlet, fırında yumurta.	10 - 40	Üzerine bir kapak kapatarak pişirin.
3 - 5	Pirinç ve süt ihtiva eden yemekleri hafif ateşte pişirme, hazır yemekleri ısıtma.	25 - 50	Pirincin iki katı su ekleyin, sütlü yemekleri pişirme süresinin ortalarında karıştırın.
5 - 7	Buharda sebze, balık, et.	20 - 45	Birkaç yemek kaşığı sıvı ekleyin.
7 - 9	Buharda patates.	20 - 60	750 g patates için maks. ¼ litre su kullanın.
7 - 9	Çok miktarda yemek ve çorba pişirin.	60 - 150	En fazla 3 litre sıvı ve diğer malzemeler.
9 - 12	Hafifçe kızartma: eskalop, dana cordon bleu, külbasti, köfte, sosis, meyane, yumurta, pancake, donat.	gerektiğinde	Yarım çevirin.
12 - 13	Uzun kızartma, baharatlı patates, bonfile, biftek.	5 - 15	Yarım çevirin.
14	Su kaynatın, makarna pişirin, et kavurun (gulaş, güveç), yağda cips kızartın.		
<b>P</b>	Bol miktarda su kaynatın. PowerBoost etkin.		

## 6.5 Hob<sup>2</sup>Hood Fonksiyonuna İlişkin İpuçları ve Öneriler

Bu fonksiyonla ocağı çalıştırırken:

- Davlumbaz panelini doğrudan güneş ışığından koruyun.
- Davlumbaz paneline halojen lamba takmayın.
- Davlumbaz kontrol panelinin üstünü kaplamayın.
- Ocakla davlumbaz arasındaki sinyali (ör., el, fırın tutucu veya uzun tencere ile) engellemeyin. Resme bakınız.

**Resimdeki davlumbaz yalnızca örnek amaçlıdır.**

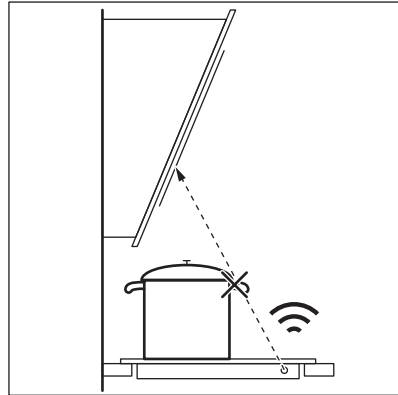

Uzaktan kumandalı diğer cihazlar da sinyali engelleyebilir. Ocak<sup>2</sup>Davlumbaz açıkken, ocağın yakınında bu tür aletleri kullanmayın.

**Hob2Hood fonksiyonlu davlumbazlar**  
Bu fonksiyona uygun davlumbaz yelpazesi hakkında bilgi edinmek için tüketici web sitemizi inceleyin. Bu fonksiyon ile çalışan

Electrolux davlumbazları  sembolüne sahip olmalıdır.

## 7. BAKIM VE TEMİZLİK

### UYARI!

Güvenlik bölümlerine bakın.

### 7.1 Genel bilgiler

- Her kullanımdan sonra ocağı temizleyin.
- Daima temiz tabanlı pişirme kapları kullanın.
- Yüzey üzerinde bulunan çizikler ve koyu lekeler, ocağın çalışmasını etkilemez.
- Ocak yüzeyi için uygun bir temizleyici kullanın.
- Cam için uygun özel bir kazıyıcı kullanın.

### 7.2 Ocağın temizlenmesi

- Şunları bekletmeden temizleyin:** erimiş plastik, plastik folyo, şeker ve şekerli

yiyecekler, aksi halde kir ocaklara zarar verebilir. Yanmamak için dikkatli olun. Özel raspayı camın üzerine dar bir açıyla koyup, bıçağını yüzeyin üzerinde kaydırın.

- Ocak yeterince soğuduktan sonra şunları çıkarın:** kireç lekeleri, su lekeleri, yağ lekeleri, parlak metalik renk atmaları. Ocağı nemli bir bezle ve aşındırıcı olmayan deterjanla temizleyin. Temizlik sonrasında, ocağı yumuşak bir bezle kurulayın.
- Parlak metalik renk değişiminden kurtulun:** sirke suyu kullanın ve cam yüzeyi nemli bir bezle temizleyin.

## 8. SORUN GİDERME

### UYARI!

Güvenlik bölümlerine bakın.

### 8.1 Bu durumlarda ne yapmalı...

Sorun	Olası sebep	Çözüm
Ocağı açamadınız veya çalıştıramadınız.	Ocak, elektrik beslemesine bağlanmamıştır ya da elektrik bağlantısı doğru şekilde yapılmamıştır.	Ocağın elektrik beslemesine doğru bir şekilde bağlı olup olmadığını kontrol edin.
	Sigorta atmıştır.	Arızaya sigortanın neden olduğundan emin olun. Sigortanın tekrar tekrar atması halinde, kalifiye bir elektrikçiye danışın.
	10 saniye içerisinde ısı ayarını yapmadınız.	Ocağı tekrar açın ve 10 saniyeden daha kısa bir süre içinde ısı ayarını yapın.
	Aynı anda 2 veya daha fazla sensör alanına dokundunuz.	Sadece bir sensör alanına dokununuz.
	Beklet çalışıyor.	"Günlük kullanım" bölümüne bakın.

Sorun	Olası sebep	Çözüm
	Kontrol panelinde su veya yağ lekeleri var.	Kontrol panelini temizleyin.
Sesli bir sinyal duyuluyor ve ocak devre dışı kalıyor. Ocak devre dışı kalırken sesli bir sinyal duyuluyor.	Bir veya daha fazla sensör alanına bir şeyler koymuşsunuz.	Nesneleri sensör alanından kaldırın.
Ocak devre dışı kalıyor.	Sensör alanına bir şeyler koymuşsunuz ①.	Nesneleri sensör alanından kaldırın.
Kalan sıcaklık göstergesi yanmıyor.	Bölge, sadece kısa bir süreliğine çalıştırıldığı veya sensör hasar gördüğü için sıcak olmayabilir.	Bölge sıcak olmaya yetecek kadar uzun süre çalıştırıldıysa, Yetkili Servis Merkezi ile görüşün.
Hob²Hood çalışmıyor.	Kontrol panelinin üstünü örtmüşsünüz.	Nesneleri kontrol panelinden kaldırın.
	Pişirme alanına yerleştirilen çok uzun bir tencere sinyalleri engelliyor olabilir.	Daha küçük bir tencere kullanın, pişirme bölgesini değiştirin veya davlumbazı manuel olarak çalıştırın.
Otomatik Isıtma çalışmıyor.	Bölge sıcak.	Bölgeyi yeterince soğumaya bırakın.
	En yüksek ısı ayarı seçilmiştir.	En yüksek ısı ayarı işlev ile aynı güce sahiptir.
Isı ayarı iki seviye arasında değişiyor.	Güç yönetimi çalışıyor.	"Günlük kullanım" bölümüne bakın.
Sensör alanları ısınıyor.	Pişirme kapları çok büyük veya kontrol düğmelerine çok yakın yerleştirmişsiniz.	Mümkünse büyük pişirme kaplarını arka bölgelere koyun.
Kontrol paneli dokunmatik sensör alanlarına basıldığında ses gelmiyor.	Sesler devre dışı bırakılmıştır.	Sesleri etkinleştirin. "Günlük kullanım" bölümüne bakın.
Ⓛ yanyıyor.	Çocuk Emniyet Cihazı veya Kilitle çalışıyor.	"Günlük kullanım" bölümüne bakın.
ⓕ yanyıyor.	Bölgede hiçbir pişirme kabı yok.	Bölgeye pişirme kabı yerleştirin.
	Kullanılan pişirme kabı uygun değildir.	Uygun pişirme kabı kullanın. Bkz. "İpuçları ve öneriler".
	Pişirme kabının taban çapı bu bölge için çok küçük.	Doğru ölçülere sahip pişirme kabını kullanın. Bkz. "Teknik veriler".
ⓔ ve bir sayı yanyıyor.	Ocakta bir hata var.	Ocağı kapatın ve 30 saniye sonra yeniden çalıştırın. ⓔ tekrar yanarsa, ocağın elektrik beslemesi bağlantısını kesin. 30 saniye sonra ocağın elektrik bağlantısını tekrar sağlayın. Sorun devam ederse, Yetkili Servis ile iletişime geçin.
Sabit bir bip sesi duyabilirsiniz.	Elektrik bağlantısı doğru değil.	Ocağın elektrik beslemesini kesin. Tesisatı kontrol etmesi için kalifiye bir elektrikçiye başvurun.

## 8.2 Eğer bir çözüm bulamadıysanız...

Soruna kendiniz bir çözüm bulamadığınız takdirde, satıcınıza veya bir Yetkili Servis Merkezine başvurun. Bilgi etiketindeki verileri verin. Cam seramiğin üç haneli harf kodunu (cam yüzeyin köşesindeki) ve gösterilen hata

mesajını verin. Ocağı doğru çalıştırdığınızdan emin olun. Doğru çalıştırmadığınız takdirde servis teknisyeni veya satıcı tarafından yapılacak servis işlemi, garanti süresi içinde dahi olsa ücretlendirilecektir. Garanti süresi ve Yetkili Servis Merkezleri ile ilgili bilgiler garanti kitapçığındadır.

## 9. TEKNİK VERİLER

### 9.1 Bilgi etiketi

Model EIV734  
Tür 62 C4A 01 AA  
İndüksiyon 7.35 kW  
Seri No .....  
ELECTROLUX

PNC 949 596 717 00  
220 - 240 V / 400 V 2N 50 - 60 Hz  
Üretildiği Yer: Almanya  
7.35 kW



### 9.2 Pişirme bölgelerinin özellikleri

Pişirme bölgesi	Nominal güç (maksimum ısı ayarı) [W]	PowerBoost [W]	PowerBoost maksimum süre [dk.]	Pişirme kabının çapı [mm]
Sol ön	2300	3200	10	125 - 210
Sol arka	2300	3200	10	125 - 210
Orta ön	1400	2500	4	125 - 145
Sağ arka	2300	3600	10	210 - 240

Pişirme bölgelerinin gücü tablodaki verilerden biraz farklı olabilir. Tencerenin malzemesi ve boyutlarına göre değişir.

En iyi sonuçları elde etmek için çapı tabloda belirtilenlerden daha küçük olan pişirme kapları kullanın.

## 10. ENERJİ VERİMLİLİĞİ

### 10.1 Ürün Bilgileri\*

Model tanımlaması	EIV734
Ocak tipi	Ankastre Ocak
Pişirme bölgelerinin sayısı	4
Isıtma teknolojisi	İndüksiyon

Dairesel pişirme bölgelerinin çapı (Ø)	Sol ön	21,0 cm
	Sol arka	21,0 cm
	Orta ön	14,5 cm
	Sağ arka	24,0 cm
Pişirme bölgesi başına enerji tüketimi (EC electric cooking)	Sol ön	179,6 Ws / kg
	Sol arka	177,0 Ws / kg
	Orta ön	180,2 Ws / kg
	Sağ arka	174,6 Ws / kg
Ocağın enerji tüketimi (EC electric hob)		177,9 Ws / kg

\* Avrupa Birliği için, AB Düzenlemesi 66/2014'e göre. Belarus için, STB 2477-2017, Ek A'ya göre. Ukrayna için, 742/2019'a göre.

EN 60350-2 - Ev tipi elektrikli pişirme cihazları - Bölüm 2: Ocaklar - Performans ölçüm yöntemi.

Pişirme alanına dair enerji ölçümleri ilgili pişirme bölgesinin işaretleriyle belirlenmiştir.

## 10.2 Enerji tasarrufu

Aşağıdaki tavsiyelere uyararak yemek pişirme sırasında enerji tasarrufu yapabilirsiniz.

- Su ısıttığınızda yalnızca ihtiyacınız olan kadarını kullanın.
- Mümkünse, kapakları her zaman pişirme kaplarının üzerine koyun.
- Pişirme bölgesini çalıştırmadan önce pişirme kabını üzerine koyun.
- Daha küçük olan pişirme kaplarını daha küçük pişirme bölgelerine koyun.
- Pişirme kaplarını doğrudan pişirme bölgesinin merkezine koyun.
- Yiyeceği sıcak tutmak veya eritmek için kalan sıcaklığı kullanın.

## 11. TÜKETİCİNİN SEÇİMLİK HAKLARI

1. Malın ayıplı olduğunun anlaşılması durumunda tüketici;
  - a. Satılanı geri vermeye hazır olduğunu bildirecek sözleşmeden dönme,
  - b. Satılanı alıkoymuş ayıp oranında satış bedelinden indirim isteme,
  - c. Aşırı bir masraf gerektirmediği takdirde, bütün masrafları satıcıya ait olmak üzere satılanın ücretsiz onarılmasını isteme,
  - d. İmkân varsa, satılanın ayıpsız bir misli ile değiştirilmesini isteme, seçimlik haklarından birini kullanabilir. Satıcı, tüketicinin tercih ettiği bu talebi yerine getirmekle yükümlüdür.
2. Ücretsiz onarım veya malın ayıpsız misli ile değiştirilmesi hakları üretici veya ithalatçıya karşı da kullanılabilir. Bu fıkradaki hakların yerine getirilmesi konusunda satıcı, üretici ve ithalatçı müteselsilen sorumludur. Üretici veya ithalatçı, malın kendisi tarafından piyasaya sürülmesinden sonra ayıbın doğduğunu ispat ettiği takdirde sorumlu tutulmaz.
3. Ücretsiz onarım veya malın ayıpsız misli ile değiştirilmesinin satıcı için orantısız güçlükleri beraberinde getirecek olması hâlinde tüketici, sözleşmeden dönme veya ayıp oranında bedelden indirim haklarından birini kullanabilir. Orantısızlığın tayininde malın ayıpsız değeri, ayıbın önemi ve diğer seçimlik haklara başvurmanın tüketici açısından sorun teşkil edip etmeyeceği gibi hususlar dikkate alınır.
4. Ücretsiz onarım veya malın ayıpsız misli ile değiştirilmesi haklarından birinin kullanılmasında bu talebin satıcıya, üreticiye veya ithalatçıya yöneltilmesinden itibaren azami otuz iş günü, konut ve tatil amaçlı taşınmazlarda ise altmış iş günü içinde yerine getirilmesi zorunludur. Ancak, bu Kanunun 58 inci maddesi uyarınca çıkarılan yönetmelik eki listede yer alan mallara ilişkin, tüketicinin ücretsiz onarım talebi, yönetmelikte belirlenen azami tamir süresi içinde yerine getirilir. Aksi hâlde tüketici diğer seçimlik haklarını kullanmakta serbesttir.

5. Tüketicinin sözleşmeden dönme veya ayıp oranında bedelden indirim hakkını seçtiği durumlarda, ödemiş olduğu bedelin tümü veya bedelden yapılan indirim tutarı derhâl tüketiciye iade edilir.
6. Seçimlik hakların kullanılması nedeniyle ortaya çıkan tüm masraflar, tüketicinin seçtiği hakkı yerine getiren tarafça karşılanır. Tüketici bu seçimlik haklarından biri ile birlikte 11/1/2011 tarihli ve 6098 sayılı Türk Borçlar Kanunu hükümleri uyarınca tazminat da talep edebilir.

**Tüketici, garantiden doğan haklarının kullanılması ile ilgili olarak çıkabilecek uyuşmazlıklarda yerleşim yerinin bulunduğu veya tüketici işleminin yapıldığı yerdeki Tüketici Hakem Heyetine veya Tüketici Mahkemesine başvurabilir.**

**Üretici / İhracatçı :**

ELECTROLUX APPLIANCES AB  
BUSINESS SECTOR EMA-EMEA (SEE)  
ST GÖRANSGATAN 143

SE-105 45 STOCKHOLM  
SWEDEN

TEL: +46 (8) 738 60 00

FAX: +46 (8) 738 63 35

www.electrolux.com

**İthalatçı:** Electrolux Dayanıklı Tüketim Mamulleri San. ve Tic. AŞ.

TR-34435 Taksim-Beyoğlu-İstanbul

Müşteri Hizmetleri: 0 850 250 35 89

musteri\_hizmetleri@electrolux.com

WEB: www.electrolux.com.tr

**Kullanım Ömrü Bilgisi :**

Kullanım ömrü küçük ev aletlerinde 7 yıl, diğer beyaz eşya ürünlerinde ise 10 yıldır. Kullanım ömrü, üretici ve/veya ithalatçı firmanın cihazınızla ilgili yedek parça temini ve bakım süresini ifade eder.

**AEEE Yönetmeliğine Uygundur.**

## 12. ÇEVREYLE İLGİLİ BİLGİLER

Şu sembole sahip malzemeler geri dönüştürülebilir . Ambalajı geri dönüşüm için uygun konteynerlere koyun. Elektrikli ve elektronik cihaz atıklarının geri dönüşümüne ve çevre ve insan sağlığının korunmasına

yardımcı olun. Ev atığı sembolü  bulunan cihazları atmayın. Ürünü yerel geri dönüşüm tesislerinize gönderin ya da belediye ile irtibata geçin.

## МИ ДУМАЄМО ПРО ВАС

Дякуємо, що придбали прилад Electrolux. Обраний вами виріб створено на основі багаторічного професійного досвіду та інновацій. Оригінальний і стильний — його сконструйовано з думкою про вас. Тому під час його використання ви можете бути впевнені в тому, що щоразу отримуватимете відмінні результати.

Ласкаво просимо до Electrolux.

**Відвідайте наш веб-сайт, щоб:**



Отримати поради з використання, брошури, інструкції з усунення несправностей, інформацію щодо сервісу та ремонту:

**[www.electrolux.com/support](http://www.electrolux.com/support)**



Зареєструвати свій продукт для кращого обслуговування:

**[www.registerelectrolux.com](http://www.registerelectrolux.com)**



Придбати аксесуари, витратні матеріали й оригінальні запчастини для вашого приладу:

**[www.electrolux.com/shop](http://www.electrolux.com/shop)**

## ДОПОМОГА КЛІЄНТАМ ТА ОБСЛУГОВУВАННЯ

Використовуйте лише оригінальні запасні частини.

Звертаючись до нашого авторизованого сервісного центру, необхідно мати таку інформацію: модель, номер виробу, серійний номер.

Інформацію можна знайти на таблиці з технічними даними.

 Попередження / Важлива інформація про безпеку

 Загальна інформація та рекомендації

 Інформація щодо захисту навколишнього середовища

Може змінитися без оповіщення.

## ЗМІСТ

1. ІНФОРМАЦІЯ З ТЕХНІКИ БЕЗПЕКИ.....	167
2. ІНСТРУКЦІЇ З ТЕХНІКИ БЕЗПЕКИ.....	170
3. ВСТАНОВЛЕННЯ.....	173
4. ОПИС ВИРОБУ.....	174
5. ЩОДЕННЕ ВИКОРИСТАННЯ.....	176
6. ПОРАДИ І РЕКОМЕНДАЦІЇ.....	181
7. ДОГЛЯД І ОЧИЩЕННЯ.....	183
8. УСУНЕННЯ ПРОБЛЕМ.....	184
9. ТЕХНІЧНІ ДАНІ.....	186
10. ЕНЕРГОЕФЕКТИВНІСТЬ.....	187
11. ОХОРОНА ДОВКІЛЛЯ.....	187

## 1. ІНФОРМАЦІЯ З ТЕХНІКИ БЕЗПЕКИ

Перед установкою та експлуатацією приладу слід уважно прочитати інструкцію користувача. Виробник не несе відповідальності за травми або збитки через неправильне

встановлення або використання. Інструкції з експлуатації слід зберігати в безпечному і доступному місці з метою користування в майбутньому.

## **1.1 Безпека дітей і вразливих осіб**

- Діти від 8 років та особи з обмеженими фізичними, сенсорними або психічними можливостями чи недостатнім досвідом і знаннями можуть користуватися цим приладом лише під наглядом, або за умови попереднього отримання інструкцій з безпечного користування приладом та розуміння пов'язаних з цим ризиків. Діти до 8 років та особи з важкою та комплексною непрацездатністю можуть перебувати поблизу приладу лише за умови, якщо знаходяться під безперервним спостереженням.
- Слідкуйте за тим, аби діти не бавилися із цим приладом.
- Тримайте усі пакувальні матеріали подалі від дітей та утилізуйте їх належним чином.
- **ПОПЕРЕДЖЕННЯ!** Прилад і його відкриті поверхні нагріваються під час використання. Не допускайте дітей та домашніх тварин до приладу під час його використання та охолодження.
- Якщо прилад оснащено засобами захисту від доступу дітей, їх необхідно активувати.
- Чищення або обслуговування приладу дітьми дозволяється лише під наглядом.

## **1.2 Загальна безпека**

- Цей прилад призначено виключно для приготування їжі.
- Цей прилад призначений для використання в домашніх умовах у приміщенні.
- Цей прилад можна використовувати в офісах, готельних номерах, напів-готелях, приміщеннях для фермерського туризму та інших подібних приміщеннях, де застосування цього приладу не перевищує (середній) рівень побутового користування.



- **ПОПЕРЕДЖЕННЯ:** Прилад і його відкриті поверхні нагріваються під час використання. Необхідно поводитись обережно, щоб не торкатися нагрівальних елементів.
- **ПОПЕРЕДЖЕННЯ:** Готування без нагляду на варильній поверхні з використанням жиру чи олії може спричинити пожежу.
- Дим є ознакою перегрівання. Ніколи не використовуйте воду для гасіння вогню під час готування. Вимкніть прилад і накрийте полум'я, наприклад, протипожежним покривалом або кришкою.
- **ПОПЕРЕДЖЕННЯ:** Прилад не повинен бути підключеним через зовнішній перемикач, наприклад таймер, або підключений до мережі, що регулярно вмикається та вимикається службовим пристроєм.
- **ОБЕРЕЖНО:** Необхідно контролювати процес готування. Необхідно безперервно стежити за короткотривалим процесом готування.
- **ПОПЕРЕДЖЕННЯ:** Небезпека займання: Не зберігайте речі на поверхнях для готування.
- Не можна класти на прилад металеві предмети, наприклад, ножі, виделки, ложки та кришки, оскільки вони можуть нагрітись.
- Не користуйтеся приладом, доки його не буде встановлено у вбудовану конструкцію.
- Не використовуйте пароочищувач для очищення приладу.
- Після користування елементом варильної поверхні вимкніть його за допомогою відповідної ручки. Не покладайтеся на детектор деко.
- Якщо склокерамічна/скляна поверхня трісне, вимкніть прилад та від'єднайте його від мережі живлення. Якщо прилад підключено до мережі живлення безпосередньо через розподільну коробку, вийміть запобіжник, щоб відключити прилад від джерела живлення. У будь-якому

випадку, зверніться до авторизованого сервісного центру.

- Задля уникнення небезпеки в разі пошкодження електричного кабелю його заміну має здійснювати виробник, представник авторизованого сервісного центру або інша кваліфікована особа.
- **ПОПЕРЕДЖЕННЯ:** Використовуйте лише запобіжники варильної поверхні, розроблені виробником пристрою для приготування, визнані придатними до використання відповідно до інструкцій із експлуатації від виробника або вбудовані у пристрій. Використання неналежних запобіжників може призвести до нещасних випадків.

## 2. ІНСТРУКЦІЇ З ТЕХНІКИ БЕЗПЕКИ

### 2.1 Встановлення



#### **ПОПЕРЕДЖЕННЯ!**

Встановлювати цей прилад повинен лише кваліфікований фахівець.



#### **ПОПЕРЕДЖЕННЯ!**

Існує ризик травмування або пошкодження приладу.

- Повністю зніміть упаковку.
- Не встановлюйте й не використовуйте пошкоджений прилад.
- Дотримуйтеся інструкції зі встановлення, що постачаються разом із приладом.
- Дотримуйтеся вимог щодо мінімальної відстані до інших приладів чи предметів.
- Будьте обережні під час переміщення приладу, оскільки він важкий. Використовуйте захисні рукавички та взуття, що постачається в комплекті.
- Захистіть зрізані сторони камери за допомогою ущільнювального матеріалу, щоб запобігти проникненню вологи, яка викликає набухання.
- Захистіть дно приладу від пари та вологи.
- Не встановлюйте прилад біля дверей або під вікном. Це допоможе запобігти

падінню гарячого посуду з приладу під час відчинення дверей чи вікна.

- На дні кожного приладу знаходяться охолоджувальні вентилятори.
- Якщо прилад встановлено над шухлядою, дотримуйтеся вказаних нижче правил.
  - Не зберігайте невеликі шматки або аркуші паперу, які можуть потрапити всередину, оскільки вони можуть пошкодити охолоджувальні вентилятори або негативного вплинути на систему охолодження.
  - Слідкуйте за тим, щоб між дном приладу та речами, що зберігаються в шухляді, залишалось щонайменше 2 см.
- Зніміть розділювальні панелі, встановлені в шафі під приладом.

### 2.2 Під'єднання до електромережі



#### **ПОПЕРЕДЖЕННЯ!**

Існує ризик займання та ураження електричним струмом.

- Усі електричні з'єднання мають виконуватися кваліфікованим електриком.
- прилад повинен бути заземлений.

- Перш ніж виконувати будь-які операції, переконайтеся, що прилад від'єднано від електромережі.
- Переконайтеся в тому, що параметри на таблиці з технічними даними сумісні з електричними параметрами електроживлення від мережі.
- Переконайтеся, що прилад встановлено правильно. Незакріплений або невідповідний кабель живлення або штепсель (якщо є) можуть призвести до нагрівання роз'ємів.
- Використовуйте відповідний кабель живлення.
- Не допускайте заплутування кабелю живлення.
- Переконайтеся, що встановлено захист від ураження електричним струмом.
- Використовуйте на кабелі кабельний затискач.
- Під час підключення приладу до розетки переконайтеся, що кабель живлення або штепсель (якщо є) не торкаються гарячого приладу або посуду.
- Не використовуйте розгалужувачі, перехідники й подовжувачі.
- Стежте за тим, щоби не пошкодити штепсельну вилку (якщо є) або кабель живлення. Для заміни пошкодженого кабелю треба звернутися до нашого авторизованого сервісного центру або до електрика.
- Елементи захисту від ураження електричним струмом та ізоляція мають бути закріплені так, аби їх не можна було зняти без спеціального інструмента.
- Вставляйте штепсельну вилку в розетку електроживлення лише після закінчення установки. Переконайтеся, що після установки є вільний доступ до розетки електроживлення.
- Не вставляйте вилку в розетку, яка ненадійно закріплена.
- Не тягніть за кабель живлення, щоби відключити прилад з мережі. Завжди вимикайте, витягаючи штепсельну вилку.
- Використовуйте лише належні ізолюючі пристрої, а саме: лінійні роз'єднувачі, запобіжники (гвинтові запобіжники слід викрутити з патрона), реле захисту від замикання на землю та контактори.

- Електрообладнання має бути оснащеним ізолюючим пристроєм для повного відключення від електромережі. Зазор між контактами ізолюючого пристрою має становити не менше 3 мм.

## 2.3 Користування

### ПОПЕРЕДЖЕННЯ!

Існує небезпека травмування, опіків і ураження електричним струмом.

- Не змінюйте технічні специфікації цього приладу.
- Перед першим використанням зніміть всю упаковку, маркування та захисну плівку (якщо застосовно).
- Переконайтеся в тому, що вентиляційні отвори не заблоковано.
- Під час роботи приладу не залишайте його без нагляду.
- Вимикайте зону готування після кожного використання.
- Не кладіть столові прибори або кришки кастроль на конфорки. Вони можуть нагрітися.
- Не працюйте з приладом, якщо ваші руки мокрі або якщо він контактує з водою.
- Не використовуйте прилад як робочу поверхню або як поверхню для зберігання речей.
- Якщо на поверхні приладу з'явилися тріщини, негайно від'єднайте його від електромережі. Це дозволить запобігти враженню електричним струмом.
- Користувачі з кардіостимуляторами мають дотримуватися мінімальної відстані 30 см від індукційних зон приготування під час роботи приладу.
- Коли ви кладете продукти в гарячу олію, вона може бризкати.
- Не використовуйте алюмінієву фольгу або інші матеріали між варильною поверхнею та посудом, якщо інше не вказано виробником цього приладу.
- Використовуйте лише аксесуари, рекомендовані виробником для цього приладу.

### ПОПЕРЕДЖЕННЯ!

Існує небезпека пожежі та вибуху.

- При нагріванні жирів і олії можливе вивільнення легкозаймистих парів. Готуючи з використанням жирів та олії, тримайте їх осторонь від відкритого вогню або гарячих предметів.
- У результаті вивільнення парів при нагріванні жирів та олії до дуже високої температури можливе їх самозаймання.
- Повторне використання олії, що містить залишки їжі, може спричинити пожежу за температури нижче тієї, при якій ця олія застосовувалася при першому приготуванні їжі.
- Не кладіть усередину приладу, поряд із ним або на нього легкозаймисті речовини чи предмети, змочені в легкозаймистих речовинах.

### ПОПЕРЕДЖЕННЯ!

Існує ризик пошкодження приладу.

- Не тримайте гарячий посуд на панелі керування.
- Не кладіть кришку гарячої каструлі на скляну варильну поверхню.
- Не допускайте, щоб посуд грівся, коли в ньому немає рідини.
- Будьте обережні, щоб не допускати падіння предметів чи посуду на прилад. Поверхня може бути пошкоджена.
- Не вмикайте зони варіння, якщо посуд порожній або відсутній.
- Кухонний посуд із чавуну або з пошкодженим дном може подряпати скло/склокераміку. Завжди піднімайте ці предмети, коли потрібно їх перемістити на варильній поверхні.

## 2.4 Догляд та очищення

- Регулярно очищуйте прилад, щоб запобігти пошкодженню матеріалу поверхні.
- Перед чищення вимкніть прилад і дайте йому охолонути.
- Не використовуйте пароочишувачі та водяні розпилювачі для очищення приладу.

- Витріть прилад м'якою вологою ганчіркою. Застосовуйте лише нейтральні миючі засоби. Не використовуйте абразивні засоби, абразивні серветки для очищення, розчинники або металеві предмети, якщо не вказано інше.

## 2.5 Сервіс

- Для ремонту приладу звертайтеся до авторизованого сервісного центру. Використовуйте лише оригінальні запасні частини.
- Стосовно ламп всередині цього виробу та запасних ламп, що продаються окремо: Ці лампи призначені для використання у побутових приладах з екстремальними фізичними умовами, такими як температура, вібрація, вологість, або призначені для надання інформації про стан роботи приладу. Вони не призначені для використання з іншою метою та не придатні для освітлення побутових приміщень.

## 2.6 Утилізація

### ПОПЕРЕДЖЕННЯ!

Існує небезпека травмування або задушення.

- По інформацію з належної утилізації приладу звертайтеся до місцевих органів влади.
- Від'єднайте прилад від електромережі.
- Відріжте кабель електричного живлення близько до приладу та утилізуйте його.

Цей продукт по вмісту небезпечних речовин відповідає вимогам Технічного регламенту обмеження використання деяких небезпечних речовин в електричному та електронному обладнанні (постанова Кабінету Міністрів України №139 від 10 березня 2017р.)

## 3. ВСТАНОВЛЕННЯ

### ⚠ ПОПЕРЕДЖЕННЯ!

Див. розділи з інформацією щодо техніки безпеки.

### 3.1 Перед встановленням

Перш ніж встановлювати варильну поверхню, запишіть наступну інформацію з таблички з технічними даними. Ця табличка розташована внизу варильної поверхні.

Серійний номер .....

### 3.2 Вбудовані варильні поверхні

Експлуатувати вбудовані варильні поверхні можна лише після правильного вбудовування у шафки та робочі поверхні, які підходять для цього і відповідають нормам.

### 3.3 З'єднувальний кабель

- Варильну поверхню оснащено з'єднувальним кабелем.
- Щоби замінити пошкоджений кабель живлення, використовуйте кабель типу: H05V2V2-F який витримує температуру 90 °C або вище. Зверніться до авторизованого сервісного центру. З'єднувальний кабель має замінюватися лише кваліфікованим електриком.

### 3.4 Збирання

Якщо варильна поверхня встановлюється під витяжкою, див. інструкції з монтажу витяжки, щоб дізнатися мінімальну відстань між приладами.

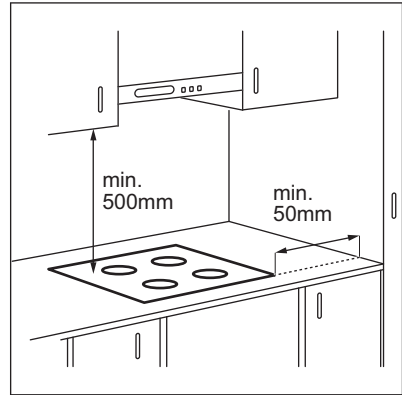

Якщо прилад встановлено над шухлядою, вентиляція варильної поверхні під час процесу готування може нагрівати речі, що зберігаються в шухляді.

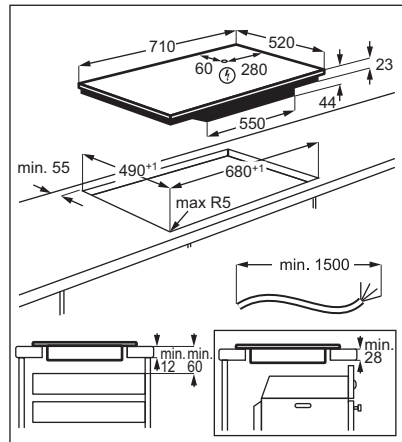

Знайдіть відео «Як встановити індукційну варильну поверхню Electrolux — Встановлення робочої поверхні», шляхом введення повної назви, зазначеної на малюнку нижче.



## 4. ОПИС ВИРОБУ

### 4.1 Оснащення варильної поверхні

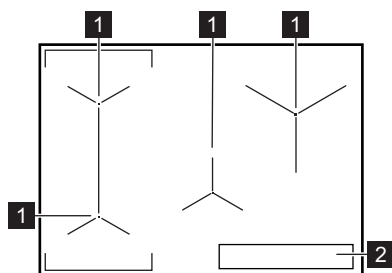

- 1 Індукційна зона нагрівання
- 2 Панель керування

### 4.2 Структура панелі керування

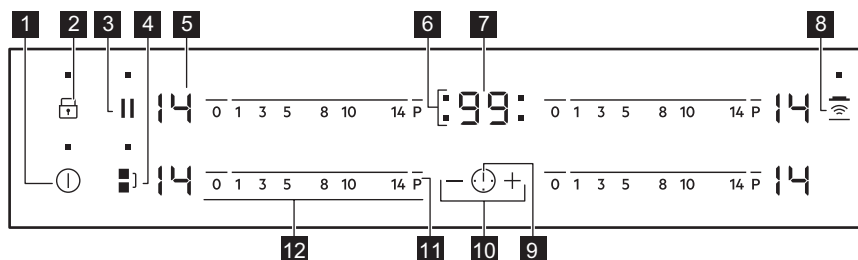













Керування приладом здійснюється за допомогою сенсорних кнопок. Символи на дисплеї, індикатори та звукові сигнали вказують на активовані функції.

Сенсорна кнопка	Функція	Коментар
1	ВКЛ/ВИМК	Увімкнення та вимкнення варильної поверхні.
2	Блокування / Захист від доступу дітей	Блокування та розблокування панелі керування.
3	Пауза	Увімкнення та вимкнення функції.

Сенсорна кнопка	Функція	Коментар
4 	Bridge	Увімкнення та вимкнення функції.
5 -	Дисплей установленого ступеня нагрівання	Відображення встановленого ступеня нагрівання.
6 -	Індикатори таймера зон нагрівання	Показує, для якої зони встановлюється час.
7 -	Дисплей таймера	Показує час у хвилинах.
8 	Hob²Hood	Увімкнення та вимкнення ручного режиму функції.
9 	-	Вибір зони нагрівання.
10 + / -	-	Збільшення або зменшення тривалості.
11 P	PowerBoost	Увімкнення функції.
12 -	Сектор керування	Установлення ступеня нагрівання.

### 4.3 Відображення ступеня нагріву

Дисплей	Опис
	Зону нагрівання вимкнено.
 - 	Зона нагрівання працює.
	Працює Пауза.
	Працює Автоматичний розігрів.
	Працює PowerBoost.
 + цифра	Виникла несправність.
 /  / 	OptiHeat Control (3-ступеневий індикатор залишкового тепла): продовження готування / підтримання страви теплою / залишкове тепло.
	Працює Блокування / Захист від доступу дітей.
	Посуд невідповідний, надто малий або на зоні нагрівання немає посуду.
	Працює Автоматичне вимикання.

## 4.4 OptiHeat Control (3-ступеневий індикатор залишкового тепла)

### ПОПЕРЕДЖЕННЯ!

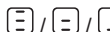
 Поки світиться індикатор, залишається ризик отримання опіків від залишкового тепла.

Тепло для процесу готування їжі генерується індукційними зонами нагрівання безпосередньо в дні посуду. Склокераміка нагрівається від тепла посуду.

Індикатори  з'являється, коли зона нагрівання гаряча. Вони показують

рівень залишкового тепла для зон нагрівання, які використовуються в даний момент.

Також може з'явитися індикатор:

- для сусідніх зон нагрівання, навіть якщо ви їх не використовуєте,
- коли посуд стоїть на холодній зоні нагрівання,
- коли варильна поверхня вимкнена, але зона нагрівання ще гаряча.

Індикатор зникає, коли зона нагрівання охолоне.

## 5. ЩОДЕННЕ ВИКОРИСТАННЯ

### ПОПЕРЕДЖЕННЯ!

Див. розділи з інформацією щодо техніки безпеки.

### 5.1 Увімкнення та вимкнення

Торкніться  і утримуйте впродовж 1 секунди, щоб увімкнути або вимкнути варильну поверхню.

### 5.2 Автоматичне вимикання

**Функція автоматично вимикає варильну поверхню в разі, якщо:**

- усі зони нагрівання вимкнені,
- після увімкнення варильної поверхні ви не налаштували ступінь нагріву,
- ви вилили або поклали щось на панель керування більш, ніж на 10 секунд (каструлю, ганчірку тощо). Варильна панель вимикається після звукового сигналу. Приберіть сторонній предмет або очистіть панель керування.
- варильна поверхня занадто нагрілася (наприклад, це може статися після википання усієї води в каstrулі). Дочекайтеся, доки зона нагрівання охолоне, перш ніж знову використовувати варильну поверхню.
- використовується невідходячий посуд. Починає світитися символ , і через

2 хвилини зона нагрівання автоматично вимикається.

- ви не вимикаєте зону нагрівання й не змінюєте ступінь нагрівання. Через певний час починає світитися індикатор , після чого варильна поверхня вимикається.

**Співвідношення між ступенем нагрівання та часом, після якого вимикається варильна поверхня:**

Рівень нагрівання	Варильна поверхня вимикається через
 1 - 3	6 години
4 - 7	5 години
8 - 9	4 години
10 - 14	1,5 години

### 5.3 Ступінь нагріву

Налаштування або змінення ступеня нагріву:

Торкніться панелі керування на належному рівні нагріву або переміщайте палець вздовж панелі керування, доки не буде вибрано належний ступінь нагріву.



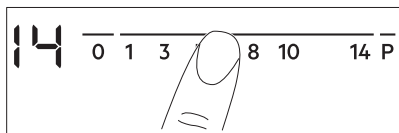

## 5.4 Використання зон нагрівання

Поставте посуд у центр обраної зони. Індукційні зони нагрівання автоматично пристосовуються до розміру дна посуду.

Ви можете готувати у великому посуді на двох зонах нагрівання одночасно. Посуд має накрити центри обох зон, але не виходити за позначки зони. Якщо посуд розташовано між двома центрами, функція Bridge не активується.

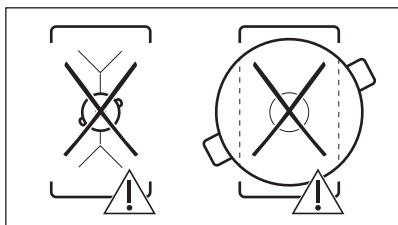
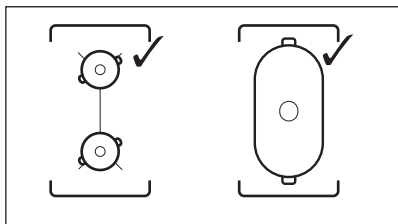

## 5.5 Bridge



Ця функція працює, лише коли каструля накриває центри двох зон.

Ця функція поєднує дві ліві зони нагрівання – і вони працюють як одна зона нагрівання.

Спочатку встановіть ступінь нагрівання для однієї з лівих зон.

**Для активації функції:** торкніться . Щоб установити або змінити ступінь нагрівання, торкніться однієї із сенсорних кнопок.

**Вимкнення функції:** торкніться .  
Конфорки почнуть працювати окремо.

## 5.6 Автоматичний розігрів

Щоб швидше досягти потрібного ступеня нагрівання, увімкніть цю функцію. Коли цю функцію ввімкнено, зона спочатку використовується з найвищим ступенем нагрівання, а потім готування продовжується з необхідним ступенем нагрівання.



Щоб увімкнути цю функцію, зона нагрівання має бути холодною.

**Щоб увімкнути функцію для зони**

**нагрівання:** торкніться **P** (загорається ). Одразу торкніться кнопки необхідного ступеня нагрівання. Через 3 секунд загориться .

**Вимкнення функції:** змініть ступінь нагрівання.

## 5.7 PowerBoost

Ця функція забезпечує індукційні зони нагрівання додатковою потужністю. Функцію можна увімкнути для однієї індукційної зони нагрівання лише на обмежений період часу. Після цього індукційна зона нагрівання автоматично перемикається на найвищий ступінь нагрівання.



Див. розділ «Технічні дані».

**Щоб увімкнути функцію для зони**

**нагрівання:** торкніться **P**. засвітиться.

**Вимкнення функції:** змініть ступінь нагрівання.

## 5.8 Таймер

• **Таймер зворотного відліку часу**  
За допомогою цієї функції можна встановити тривалість одного сеансу готування.

Спочатку встановіть ступінь нагріву для зони нагрівання, а потім налаштуйте функцію.



**Вибір зони нагрівання:** торкніться  декілька разів, доки не з'явиться індикатор зони нагрівання.



**Для активації функції:** торкніться  на таймері для встановлення часу (00–99 хвилин). Коли індикатор зони нагрівання починає блимати, відбувається зворотний відлік часу.

### Щоб дізнатися, скільки часу

**залишилося:** торкніться  для вибору зони нагрівання. Індикатор зони нагрівання почне блимати. На дисплеї відобразиться час, що залишився.

### Щоб змінити час виконайте наступні дії:

торкніться  для вибору зони нагрівання. Торкніться  або .

**Для вимкнення функції:** торкніться  для вибору зони нагрівання, а потім торкніться . Час, що залишився, відраховується назад до значення 00. Індикатор зони нагрівання згасне.



Коли відлік закінчиться, пролунає звуковий сигнал і почне блимати 00. Зона нагрівання вимкнеться.



### Щоб вимкнути звуковий сигнал,

торкніться .

#### • CountUp Timer



Можна використовувати цю функцію, аби слідувати, скільки часу працює зона нагрівання.

**Вибір зони нагрівання:** торкніться  декілька разів, доки не з'явиться індикатор зони нагрівання.

**Для активації функції:** торкніться  на таймері. З'явиться . Коли індикатор зони нагрівання починає блимати, відбувається прямий відлік часу. Дисплей почергово відображає  та відрахований час (у хвилину).



### Щоб дізнатися, скільки часу працює

**зона нагрівання:** торкніться  для вибору зони нагрівання. Індикатор зони нагрівання почне блимати. Дисплей показує, скільки часу працює зона нагрівання.

**Для вимкнення функції:** торкніться , а потім  або . Індикатор зони нагрівання згасне.

#### • Таймер

Цю функцію можна використовувати коли варильна поверхня ввімкнена та зони нагрівання не працюють. На дисплеї відображається ступінь нагрівання .

**Для активації функції:** торкніться , а потім  або  таймера, щоб встановити час. Коли відлік закінчиться, пролунає звуковий сигнал і почне блимати 00.

### Щоб вимкнути звуковий сигнал,

торкніться .



Функція не впливає на роботу зон нагрівання.

## 5.9 Пауза

Ця функція налаштовує всі зони нагрівання, які працюють, на режим найнижчої температури.

Під час роботи функції всі інші символи на панелі управління заблоковані.

Функція не припиняє роботу функції «Таймер».

Натисніть , щоб увімкнути функцію.



Відображається . Ступінь нагріву знижується до 1.

**Щоби вимкнути** функцію, натисніть . Засвітиться попереднє значення ступеня нагрівання.

## 5.10 Блокування

Можна заблокувати панель керування, коли працюють зони нагрівання. Це запобігає випадковій зміні встановленого ступеня нагрівання.

**Встановіть спочатку ступінь нагріву.**

**Для активації функції:** торкніться   загорається на 4 секунди. Таймер залишається увімкненим.





**Вимкнення функції:** торкніться . Загорається попередній ступінь нагрівання.











При вимиканні варильної поверхні ця функція також вимикається.

## 5.11 Захист від доступу дітей





Ця функція запобігає випадковому вмиканню варильної поверхні.

**Для активації функції:** увімкніть варильну поверхню за допомогою . Не встановлюйте ступінь нагріву. Торкніться і утримуйте  протягом 4 секунд. Загорається . Вимкніть варильну поверхню за допомогою .



**Для вимкнення функції:** увімкніть варильну поверхню за допомогою . Не встановлюйте ступінь нагріву. Торкніться і утримуйте  протягом 4 секунд. Загорається . Вимкніть варильну поверхню за допомогою .

**Щоб скасувати функцію лише на один період готування:** увімкніть варильну поверхню за допомогою . Загорається . Торкніться та утримуйте  протягом 4 секунд. **Встановіть ступінь нагріву не пізніше ніж через 10 секунд.** Варильною поверхнею можна користуватися. Коли варильна поверхня вимикається за допомогою , функція знову працюватиме.

## 5.12 OffSound Control (Вимкнення та увімкнення звукових сигналів)

Вимкніть варильну поверхню. Торкніться та утримуйте  протягом 3 секунд. Дисплей засвітиться та вимкнеться. Торкніться та утримуйте  впродовж 3 секунд. Засвітиться  або . Торкніться

 на таймері, щоб обрати одну з наступних функцій:

-  - звуки вимкнено
-  - звуки увімкнено

Щоб підтвердити вибір, дочекайтеся, доки варильна поверхня автоматично вимкнеться.

Якщо вибрано функцію , ви почуєте звукові сигнали лише тоді, коли:

- ви торкаєтесь 
- Таймер вимикається
- Таймер зворотного відліку часу вимикається
- ви поклали щось на панель керування.

## 5.13 Управління потужністю

Якщо активні декілька зон, а споживана потужність перевищує можливості електромережі, ця функція розподіляє доступну потужність між усіма зонами готування. Варильна поверхня контролює налаштування підігріву для захисту запобіжників будинку.

- Зони готування згруповано за розташуванням і кількістю фаз у варильній поверхні. Кожна фаза витримує максимальне електричне навантаження (3700 Вт). Якщо потужність варильної поверхні в межах однієї фази досягає максимального допустимого значення, потужність зон готування буде автоматично знижено.
- Пріоритет завжди надається налаштуванням ступеню нагрівання тієї зони готування, яку було обрано останньою. Потужність буде розділено між попередньо активованими зонами готування у зворотному порядку.
- На дисплеї ступеня нагрівання зон зі зниженою потужністю встановлене значення ступеня нагрівання змінюється зниженим показником ступеня нагрівання.
- Зачекайте, доки показник на дисплеї не припинить блимати, або зменште ступінь нагрівання обраної зони готування. Зони готування і далі працюватимуть зі зниженою потужністю. За потреби змініть ступінь нагрівання зон готування вручну.

Можливі комбінації розподілу потужності між зонами готування зображено на ілюстрації.

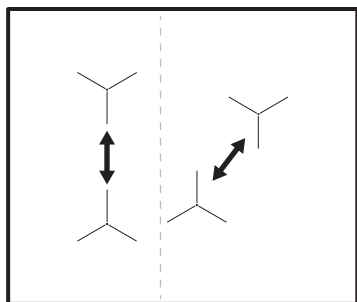

## 5.14 Hob<sup>2</sup>Hood

Це сучасна автоматична функція, яка з'єднує варильну поверхню зі спеціальною витяжкою. Варильна поверхня та витяжка мають інфрачервоні приймачі. Швидкість вентилятора визначається автоматично залежно від обраного режиму та температури найгарячішого посуду на варильній поверхні. Можна також керувати вентилятором вручну з варильної поверхні.



Для більшості витяжок система дистанційного керування спочатку деактивована. Щоб використовувати цю функцію, потрібно її спочатку активувати. Для отримання додаткової інформації див. інструкцію з використання витяжки.

### Автоматичне керування функцією

Для автоматичного керування функцією налаштуйте автоматичний режим Н1-Н6. Для варильної поверхні спочатку вибрано режим Н5. Витяжка реагує, коли варильна поверхня працює. Варильна поверхня автоматично розпізнає температуру посуду та регулює швидкість вентилятора.

### Автоматичні режими

	Автоматична підсвітка	Кипіння <sup>1)</sup>	Смаження <sup>2)</sup>
Режим Н0	Вимк	Вимк	Вимк

	Автоматична підсвітка	Кипіння <sup>1)</sup>	Смаження <sup>2)</sup>
Режим Н1	Увімк	Вимк	Вимк
Режим Н2 <sup>3)</sup>	Увімк	Швидкість вентилятора 1	Швидкість вентилятора 1
Режим Н3	Увімк	Вимк	Швидкість вентилятора 1
Режим Н4	Увімк	Швидкість вентилятора 1	Швидкість вентилятора 1
Режим Н5	Увімк	Швидкість вентилятора 1	Швидкість вентилятора 2
Режим Н6	Увімк	Швидкість вентилятора 2	Швидкість вентилятора 3

**1)** Варильна поверхня розпізнає процес кипіння та налаштує швидкість вентилятора відповідно до автоматичного режиму.

**2)** Варильна поверхня розпізнає процес смаження та налаштує швидкість вентилятора відповідно до автоматичного режиму.

**3)** Цей режим активує вентилятор і підсвітку без урахування температури.

### Змінення автоматичного режиму

1. Вимкніть прилад.
2. Торкніться та утримуйте протягом 3 секунд. Дисплей засвітиться й вимкнеться.
3. Торкніться та утримуйте протягом 3 секунд.
4. Торкніться кілька разів, доки не засвітиться .
5. Торкніться на таймері для того, щоб обрати автоматичний режим.







Для керування витяжкою безпосередньо з її панелі вимкніть автоматичний режим роботи.



Після завершення готування та вимкнення варильної поверхні вентилятор витяжки може продовжувати працювати протягом певного часу. Після завершення цього часу система вимикає вентилятор автоматично та не дозволяє випадково ввімкнути вентилятор протягом наступних 30 секунд.

### Керування швидкістю вентилятора вручну

Цю функцію також можна керувати вручну. Для цього торкніться , коли варильна поверхня активна. Це дає змогу дезактивувати автоматичний режим роботи та змінити швидкість вентилятора вручну. У разі натискання  швидкість вентилятора збільшується на один ступінь. Якщо вибрати інтенсивний рівень і натиснути  ще раз, швидкість

вентилятора налаштовується на значенні «0», тобто вентилятор витяжки вимикається. Для повторного запуску вентилятора зі швидкістю «1», торкніться .



Щоб увімкнути автоматичний режим роботи, вимкніть варильну поверхню та ввімкніть її знову.

### Активация підсвітки

Можна налаштувати функцію автоматичної активації підсвітки кожен раз, коли вмикається варильна поверхня. Для цього налаштуйте автоматичний режим H1-H6.



Освітлення на витяжці вимикається через 2 хвилини після вимкнення варильної поверхні.

## 6. ПОРАДИ І РЕКОМЕНДАЦІЇ



### ПОПЕРЕДЖЕННЯ!

Див. розділи з інформацією щодо техніки безпеки.

### 6.1 Посуд



Завдяки сильному електромагнітному полю індукційних зон нагрівання вміст посуду нагрівається дуже швидко.

Використовуйте відповідний посуд на індукційних зонах нагрівання.

- Дно посуду має бути товстим і рівним.
- Перш ніж ставити посуд на варильну поверхню, переконайтеся, що його дно чисте та сухе.
- Щоб уникнути подряпин, не слід пересовувати посуд по склокерамічній поверхні.

#### Матеріал посуду

- **рекомендовано:** чавун, сталь, емальована сталь, неіржавна сталь,

посуд з багат шаровим дном (позначений як придатний виробником).

- **не рекомендовано:** алюміній, мідь, латунь, скло, кераміка, порцеляна.

**Посуд є придатним для індукційної варильної поверхні, якщо:**

- вода швидко закипає в посуді на зоні, для якої встановлено найвищий ступінь нагрівання;
- до дна посуду притягується магніт.

#### Розміри посуду

- Індукційні зони нагрівання автоматично пристосовуються до розміру дна посуду.
- Ефективність зони нагрівання залежить від діаметра посуду. Посуд з діаметром менше мінімального отримує лише частину енергії, що виробляється зоною нагрівання.
- З міркувань безпеки та для отримання оптимальних результатів готування не використовуйте посуд більшого розміру, ніж зазначено в розділі «Специфікації зон нагрівання». Не залишайте посуд близько до панелі керування під час

процесу готування. Це може вплинути на функціонування панелі керування або випадково активувати функції варильної поверхні.



Див. розділ «Технічні дані».

## 6.2 Шуми під час роботи

### Якщо чути:

- потрiскування: посуд виготовлено з різних матеріалів (складається з багатьох шарів).
- посвистування: увімкнено зону нагрівання на високому рівні потужності, а посуд виготовлено з різних матеріалів (складається з багатьох шарів).
- гудіння: встановлено високий рівень потужності.
- клацання: виконується вмикання або вимикання функцій.
- шипіння, шум: працює вентилятор.

**Шуми є нормальними і не свідчать про несправність.**

## 6.3 Öko Timer (Таймер еко)

З метою заощадження енергії нагрівальний елемент зони нагрівання вимикається раніше, ніж таймер зворотного відліку подасть звуковий сигнал. Ця різниця у часі залежить від встановленого значення ступеня нагріву та часу готування.

## 6.4 Приклади застосування

Співвідношення між ступенем нагрівання та споживанням електроенергії зоною нагрівання не є лінійним. Збільшення ступеня нагрівання не є пропорційним збільшенню споживання електроенергії. Це означає, що зона нагрівання з середнім ступенем нагрівання використовує менш ніж половину своєї потужності.



Дані в таблиці є орієнтовними.

Ступені нагріву	Використовуйте для:	Час (хв)	Поради
- 1	Підтримання готової страви теплою.	у разі не-обхідності	Накрийте посуд кришкою.
1 - 3	Голландський соус, розтоплення: масло, шоколад, желатину.	5 - 25	Час від часу перемішуйте.
1 - 3	Замочити: збитих омлетів, запіканки з яєць.	10 - 40	Готуйте з кришкою.
3 - 5	Приготування рису та страв на основі молока, розігрівання готових страв.	25 - 50	Додайте до рису щонайменше вдвічі більше рідини, перемішайте молочні страви через половину часу готування.
5 - 7	Приготування овочів, риби, м'яса.	20 - 45	Додайте кілька столових ложок рідини.
7 - 9	Приготування картоплі на парі.	20 - 60	Використовуйте макс. ¼ л води на 750 г картоплі.
7 - 9	Готуйте більшу кількість їжі, тушкованих супів та супів.	60 - 150	До 3 л рідини плюс інгредієнти.
9 - 12	Легке смаження: шніцелів, кордон блю, відбивних, фрикадельок, сардельок, печінки, борошняної підливки, яєць, омлетів, оладок.	у разі не-обхідності	перевіряйте по завершенні половини часу.

Ступені нагріву	Використовуйте для:	Час (хв)	Поради
12 - 13	Інтенсивне смаження дерунів, філе, стейків.	5 - 15	переверніть по завершенні половини часу.
14	Кип'ятіння води, готування макаронів, обсмажування м'яса (гуляш, тушковане м'ясо), приготування картоплі фри.		
<b>P</b>	Кип'ятіння великої кількості води. PowerBoost увімкнено.		

## 6.5 Поради і рекомендації для Hob<sup>2</sup>Hood

Під час роботи варильної поверхні з функцією:

- Захищайте панель витяжки від прямих сонячних променів.
- Не освітлюйте панель витяжки галогеновою лампою.
- Не накривайте панель управління варильної поверхні.
- Не переривайте сигнал між варильною поверхню та витяжкою (наприклад, рукою, ручкою посуду або високою каструлею). Див. малюнок.

**Витяжку на малюнку зображено лише для прикладу.**

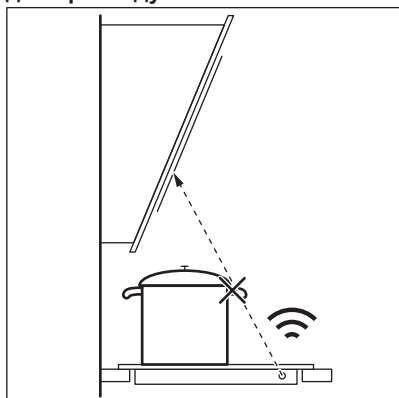

Інші прилади з дистанційним керуванням можуть блокувати сигнал. Не використовуйте такі прилади поблизу варильної поверхні під час роботи Hob<sup>2</sup>Hood.

### Витяжки плит з Hob<sup>2</sup>Hoodфункцією

Щоб ознайомитися з повним асортиментом витяжок для плит, які працюють з цією функцією, зверніться до нашого веб-сайту для користувачів. Витяжки Electrolux, які підтримують цю функцію, повинні мати позначку .

## 7. ДОГЛЯД І ОЧИЩЕННЯ



### ПОПЕРЕДЖЕННЯ!

Див. розділи з інформацією щодо техніки безпеки.

### 7.1 Загальна інформація

- Очищуйте варильну поверхню після кожного використання.
- Дно посуду, в якому ви готуєте, має бути завжди чистим.

- Подряпини або темні плями на поверхні не впливають на роботу варильної поверхні.
- Використовуйте спеціальний засіб для чищення, що підходить для цієї варильної поверхні.
- Використовуйте спеціальний шкребок для скла.

## 7.2 Чищення варильної поверхні

- **Негайно видаляйте такі типи забруднень:** розплавлену пластмасу й полімерну плівку, цукор та залишки страв, що містять цукор, якщо цього не зробити, то забруднення може призвести до пошкодження варильної поверхні. Будьте обережні, щоб

уникнути опіків. Використовуйте спеціальний шкребок для варильних поверхонь під гострим кутом до скляної поверхні і пересувайте лезо по поверхні.

- **Видаляйте залишки після того, як прилад достатньо охолоне:** вапняні та водяні розводи, бризки жиру та плями з металевим відблиском. Очищуйте поверхню вологою ганчіркою з нейтральним миючим засобом. Після чищення витріть поверхню м'якою тканиною.
- **Видалять плями з металевим відблиском:** скористайтеся розчином води з оцтом та витріть скляну поверхню ганчіркою.

## 8. УСУНЕННЯ ПРОБЛЕМ



### ПОПЕРЕДЖЕННЯ!

Див. розділи з інформацією щодо техніки безпеки.

### 8.1 Дії в разі виникнення проблем

Проблема	Можлива причина	Спосіб вирішення
Варильна поверхня не вмикається або не працює.	Варильну поверхню не під'єднано до мережі або під'єднано неправильно.	Перевірте, що варильну поверхню правильно під'єднано до мережі.
	Запобіжник перегорів.	Переконайтеся в тому, що запобіжник є причиною несправності. Якщо запобіжник перегорить ще раз, зверніться до кваліфікованого електрика.
	Ви не встановили ступінь нагрівання протягом 10 секунд.	Увімкніть варильну поверхню знову та встановіть ступінь нагрівання не пізніше ніж через 10 секунд.
	Ви торкнулися двох або більшої кількості сенсорних кнопок одночасно.	Торкніться лише однієї сенсорної кнопки.
	Працює Пауза.	Див. розділ «Щоденне користування».
	На панелі керування є плями води або жиру.	Очистіть панель керування.



Проблема	Можлива причина	Спосіб вирішення
Лунає звуковий сигнал, і варильна поверхня вимикається. Коли варильна поверхня вимикається, лунає звуковий сигнал.	Ви щось поставили на одну або кілька сенсорних кнопок.	Заберіть предмет із сенсорних кнопок.
Варильна поверхня вимикається.	Ви поставили щось на сенсорну кнопку <b>1</b> .	Заберіть предмет із сенсорної кнопки.
Не вмикається індикатор залишкового тепла.	Зона не нагрівається, тому що працює недовго або датчик пошкоджено.	Якщо зона працювала достатньо, щоб нагрітися, зверніться до авторизованого сервісного центру.
Hob <sup>2</sup> Hood не працює.	Ви накрили панель керування.	Заберіть цей предмет із панелі керування.
	Ви використовуєте дуже високу каструлю, яка блокує сигнал.	Використовуйте меншу каструлю, змініть зону готування або керуйте витяжкою вручну.
Автоматичний розігрів не працює.	Зона гаряча.	Зачекайте, доки зона охолоне.
	Встановлено найвищий ступінь нагрівання.	Найвищий ступінь нагрівання має таку саму потужність, як і функція.
Ступінь потужності змінюється між двома значеннями.	Працює Управління потужністю.	Див. розділ «Щоденне користування».
Сенсорні кнопки нагріваються.	Посуд має занадто великий розмір або знаходиться занадто близько до панелі керування.	За можливості ставте великий посуд на задні зони нагрівання.
У разі торкання сенсорних кнопок на панелі управління немає жодного звуку.	Звукові сигнали деактивовано.	Активуйте звукові сигнали. Див. розділ «Щоденне користування».
Відображається <b>L</b> .	Працює Захист від доступу дітей або Блокування.	Див. розділ «Щоденне користування».
Відображається <b>F</b> .	На зоні готування немає посуду.	Поставте посуд на зону готування.
	Невідповідний посуд.	Використовуйте відповідний посуд. Див. розділ «Поради та рекомендації».
	Діаметр дна посуду занадто малий для зони готування.	Користуйтеся посудом відповідного розміру. Див. розділ «Технічні дані».
<b>E</b> і відображається число.	Сталася помилка роботи варильної поверхні.	Вимкніть варильну поверхню та ввімкніть її знову через 30 секунд. Якщо <b>E</b> загоряється знову, від'єднайте варильну поверхню від електромережі. Через 30 секунд знову підключіть варильну поверхню. Якщо проблема не зникає, зверніться до авторизованого сервісного центру.

Проблема	Можлива причина	Спосіб вирішення
Ви можете почути безперервний звуковий сигнал.	Неправильне підключення до електромережі.	Від'єднайте прилад від електромережі. Зверніться до кваліфікованого електрика, щоб перевірити встановлення.

## 8.2 Якщо ви не можете знайти рішення...

Якщо ви не можете усунути проблему, зверніться до закладу, де ви придбали прилад, або до служби технічної підтримки. Повідомте інформацію з таблички з технічними даними. Також повідомте трізначний буквений код склокераміки (він знаходиться у кутку скляної поверхні) та текст повідомлення

про помилку, який відображається на дисплеї. Переконайтеся, що ви правильно користувалися варильною поверхнею. Якщо ви неправильно користувалися приладом, візит майстра або дилера буде платним навіть у гарантійний період. Інформація про гарантійний період та авторизований сервісний центр вказані у гарантійному буклеті.

## 9. ТЕХНІЧНІ ДАНІ

### 9.1 Табличка з технічними даними

Модель EIV734  
 Тип 62 C4A 01 AA  
 Індукція 7.35 кВт  
 Серійний номер .....  
 ELECTROLUX

Номер виробу (PNC) 949 596 717 00  
 220–240 В / 400 В 2Н 50–60 Гц  
 Вироблено в: Німеччина  
 7.35 кВт



### 9.2 Специфікація зон готування

Зона готування	Номінальна потужність (макс. ступінь нагрівання) [Вт]	PowerBoost [Вт]	PowerBoost макс. тривалість [хв]	Діаметр посуду [мм]
Передня ліва	2300	3200	10	125 - 210
Задня ліва	2300	3200	10	125 - 210
Середня передня	1400	2500	4	125 - 145
Задня права	2300	3600	10	210 - 240

Потужність зон готування може дещо відрізнятися від значень, наведених у таблиці. Вона змінюється залежно від матеріалу та розмірів посуду.

Задля оптимальних результатів готування не використовуйте посуд, діаметр якого перевищує вказаний у таблиці.

## 10. ЕНЕРГОЕФЕКТИВНІСТЬ

### 10.1 Інформація про виріб\*

Ідентифікатор моделі	EIV734	
Тип варильної поверхні	Вбудована варильна поверхня	
Кількість зон для готування	4	
Технологія підігріву	Індукція	
Діаметр круглих зон для готування (Ø)	Передня ліва Задня ліва Середня передня Задня права	21,0 см 21,0 см 14,5 см 24,0 см
Споживання електроенергії однією зоною для готування (EC electric cooking)	Передня ліва Задня ліва Середня передня Задня права	179,6 Вт-год/кг 177,0 Вт-год/кг 180,2 Вт-год/кг 174,6 Вт-год/кг
Споживання електроенергії варильною поверхнею (EC electric hob)	177,9 Вт-год/кг	

\* Для Європейського Союзу відповідно до положень ЄС 66/2014. Для Білорусі — відповідно до СТБ 2477-2017, Додаток А. Для України — відповідно до 742/2019.

EN 60350-2 — Електричні побутові прилади для готування їжі — частина 2: Варильні поверхні — Способи вимірювання продуктивності.

Показники споживання електроенергії, пов'язані із зоною для готування, позначено позначками для відповідних зон нагрівання.

### 10.2 Енергозбереження

Скористайтеся нижченаведеними порадами для щоденного енергозбереження.

- При нагріванні води використовуйте лише потрібну кількість.
- По можливості завжди накривайте посуд кришкою.
- Перед увімкненням зони нагрівання розмістіть на ній посуд.
- На менших зонах нагрівання розміщуйте менший посуд.
- Розміщуйте посуд безпосередньо в центрі зони нагрівання.
- Використовуйте залишкове тепло для підтримання страви теплою або розтоплювання продуктів.

## 11. ОХОРОНА ДОВКІЛЛЯ

Здавайте на повторну переробку матеріали, позначені відповідним символом . Викидайте упаковку у відповідні контейнери для вторинної сировини. Допоможіть захистити навколишнє середовище та здоров'я інших людей і забезпечити вторинну переробку

електричних і електронних приладів. Не викидайте прилади, позначені відповідним символом , разом з іншим домашнім сміттям. Поверніть продукт до заводу із вторинної переробки у вашій місцевості або зверніться до місцевих муніципальних органів влади.

CE



867372126-C-402023