



[www.lg.com](http://www.lg.com)

Copyright © 2022 LG Electronics Inc.  
Усі права захищено.

УКРАЇНСЬКА

# LG OLED TV

## ПОСІБНИК КОРИСТУВАЧА

Правила безпеки та довідкова інформація



Уважно прочитайте цей посібник, перш ніж вмикати пристрій, і збережіть посібник для отримання необхідної інформації у майбутньому.

Модель і серійний номер пристрою вказано на задній і бічній панелях пристрою. Запишіть їх нижче на випадок, якщо знадобиться технічне обслуговування.

Модель \_\_\_\_\_

Серійний номер \_\_\_\_\_

## Перш ніж читати цей посібник

- Уважно прочитайте цей посібник перед початком роботи із телевізором та збережіть його для подальшого використання.
- На веб-сайті можна завантажити посібник, який містить відомості щодо встановлення, використання, пошуку й усунення несправностей, а також технічні характеристики, ліцензії тощо, та переглянути його на ПК чи мобільному пристрої.
- **Посібник користувача** : Додаткові відомості про телевізор див. у вбудованому ПОСІБНИК КОРИСТУВАЧА. (Залежно від моделі)
  - Щоб відкрити ПОСІБНИК КОРИСТУВАЧА, виберіть  →  → [Підтримка] → [Посібник користувача]

### Приладдя, яке не входить у комплект

- Приладдя, яке не входить у комплект, може бути змінено або вдосконалено без повідомлення. Щоб придбати це приладдя, зверніться до дилера. Це приладдя сумісне лише з певними моделями.
- Назву моделі або дизайн може бути змінено через покращення продукту та його функцій, або через зміну політики компанії-виробника.
- Кабель для підключення антен та зовнішніх пристроїв потрібно купувати окремо.

### Примітка

- Технічні характеристики пристрою чи вміст цього посібника може бути змінено без попереднього сповіщення задля покращення функцій пристрою.
- Комплектація виробу може дещо відрізнятись залежно від моделі.
- Зображення може дещо відрізнятись від реального вигляду вашого телевізора.

## Попередження! Інструкція з техніки безпеки



УВАГА

РИЗИК УРАЖЕННЯ ЕЛЕКТРИЧНИМ  
СТРУМОМ, НЕ ВІДКРИВАЙТЕ



УВАГА : ЩОБ ЗАПОБІГТИ РИЗИКУ УРАЖЕННЯ ЕЛЕКТРИЧНИМ СТРУМОМ, НЕ ЗНИМАЙТЕ КРИШКУ (АБО ЗАДНЮ ПАНЕЛЬ). УСЕРЕДИНІ ПРИСТРОЮ НЕМАЄ ДЕТАЛЕЙ, ОБСЛУГОВУВАННЯ ЯКИХ МОЖЕ ЗДІЙСНИТИ КОРИСТУВАЧ. ЯКЩО ВИНИКАЄ ПОТРЕБА В ОБСЛУГОВУВАННІ, ЗВЕРТАЙТЕСЯ ДО КВАЛІФІКОВАНИХ СПЕЦІАЛІСТІВ.



Цей символ має на меті попередити користувача про наявність неізольованої "небезпечної напруги" у виробі, що може мати достатню магнітуду для ураження людини електричним струмом.



Цей символ має на меті попередити користувача про наявність важливих вказівок з експлуатації та обслуговування у документах, які додаються до виробу.

ПОПЕРЕДЖЕННЯ : ЩОБ ЗМЕНШИТИ РИЗИК ЗАЙМАННЯ ЧИ УРАЖЕННЯ ЕЛЕКТРИЧНИМ СТРУМОМ, УНИКАЙТЕ КОНТАКТУ ВИРОБУ З ДОЩЕМ ЧИ ВОЛОГОЮ.

- ЩОБ УНИКНУТИ ПОШИРЕННЯ ВОГНЮ, ТРИМАЙТЕ СВІЧКИ ЧИ ДЖЕРЕЛА ВІДКРИТОГО ПОЛУМ'Я ПОДАЛІ ВІД ВИРОБУ.
- **Не ставте телевізор і пульт дистанційного керування:**
  - Уникайте контакту пристрою із прямим сонячним промінням.
  - У місці з високою вологістю, наприклад у ванній кімнаті.
  - Поблизу джерел тепла та пристроїв які виділяють тепло.
  - Поблизу кухонних робочих столів або зволожувачів повітря, де вони легко можуть контактувати з паром чи олією.
  - У місці, яке зазнає впливу дощу чи вітру.
  - Не допускайте потрапляння на пристрій крапель або бризок рідин, а також не ставте предмети з рідинами, наприклад вази, чашки тощо, на пристрій або над ним (наприклад на полицях над пристроєм).
- Коло займистих речовин, наприклад бензину чи свічок.
  - Не піддавайте телевізор безпосередньому впливу кондиціонера.
  - Не встановлюйте пристрій у місцях значного скупчення пилу. Інакше це може призвести до займання, ураження електричним струмом, вибуху, а також неправильної роботи чи деформації пристрою.
- **Вентиляція**
  - Встановлюйте телевізор у місцях із належною вентиляцією. Не встановлюйте телевізор усередині обмеженого простору, наприклад у шафі.
  - Не встановлюйте виріб на килим або подушку.
  - Не накривайте пристрій тканиною чи іншими матеріалами, коли він увімкнений.
- Не торкайтеся вентиляційних отворів. За тривалого перегляду телевізора вони можуть дуже нагрітись.

- Оберегайте кабель від фізичних чи механічних пошкоджень. Стежте, щоб він не перекручувався, не заплутувався, не торкався гострих предметів, не затискався дверима і не лежав під ногами. Звертайте особливу увагу на вилки, розетки та місця з'єднання кабелю із пристроєм.
  - Не переміщайте телевізор, якщо до розетки підключено кабель живлення.
  - Не використовуйте кабель живлення, якщо він пошкоджений або нещільно вставляється в розетку.
  - Відключаючи кабель живлення, тримайте його за вилку. Не тягніть за кабель живлення, щоб відключити телевізор.
  - Не підключайте надто багато пристроїв до однієї мережевої розетки. Це може призвести до займання чи ураження електричним струмом.
  - **Відключення пристрою від живлення**
    - Для відключення пристрою від живлення слугує вилка кабелю живлення. На випадок виникнення екстрених ситуацій доступ до вилки живлення повинен залишатися вільним.
  - Слідкуйте, щоб діти не вилзали на телевізор і не чіплялися за нього. Інакше телевізор може перевернутися, що може призвести до серйозних травм.
  - **Заземлення зовнішньої антени** (може відрізнятися залежно від країни):
    - Якщо встановлена зовнішня антена, дотримуйтеся наступних застережних заходів. Система зовнішньої антени не повинна розташовуватися коло повітряних ліній електропередачі чи інших електричних систем освітлення чи живлення, а також у місцях можливого контакту із такими лініями електропередачі чи мережами живлення. Недотримання цієї вимоги може призвести до смерті чи серйозних травм.
  - Не торкайтеся пристрою чи антени під час грози. Це може призвести до ураження електричним струмом.
  - Переконайтеся, що кабель живлення щільно вставлено у телевізор і настінну розетку. Недотримання цієї вимоги може призвести до пошкодження вилки та розетки, а в деяких випадках — і до займання.
  - Не вставляйте у пристрій металеві чи займісті предмети. Якщо у пристрій потрапив сторонній предмет, відключіть кабель живлення та зверніться до сервісного центру.
  - Не торкайтеся вільного кінця підключеного кабелю живлення. Можливе ураження електричним струмом.
  - **У будь-якому з указаних нижче випадків негайно відключіть пристрій від живлення та зверніться до сервісного центру.**
    - Виріб було пошкоджено.
    - У разі потрапляння у пристрій (наприклад адаптер змінного струму, кабель живлення чи телевізор) води чи інших речовин.
    - У разі появи запаху диму чи інших запахів від телевізора.
    - Під час грози або якщо пристрій не планується використовувати тривалий час.
- Навіть якщо телевізор вимкнено за допомогою пульта ДК чи кнопки, він усе одно залишається підключеним до джерела живлення, доки не від'єднано кабель живлення.
- Не використовуйте біля телевізора високовольтне електрообладнання (наприклад електромухобійку). Нехтування цією вимогою може призвести до несправності.
  - Не намагайтеся будь-яким способом модифікувати цей пристрій без письмового дозволу компанії LG Electronics. Можливе випадкове займання чи ураження електричним струмом. Зверніться до місцевого сервісного центру для обслуговування чи ремонту.
  - Несанкціонована модифікація може позбавити користувача права на використання цього пристрою.
  - Використовуйте лише додаткові пристрої / аксесуари, схвалені компанією LG Electronics. Недотримання цієї вимоги може призвести до займання, ураження електричним струмом, неправильної роботи чи пошкодження пристрою.
  - Не розбирайте адаптер змінного струму чи кабель живлення. Це може стати причиною пожежі чи ураження електричним струмом.
  - Користуйтеся адаптером обережно, не допускайте його падіння та не піддавайте ударам. Від ударів адаптер може пошкодитися.
  - Щоб знизити ризик займання чи ураження електричним струмом, не торкайтеся телевізора руками. Якщо контакти кабелю живлення вологі чи вкриті пилом, повністю просушіть вилку чи зітріть із неї пил.
  - **Батарейки**
    - Зберігайте аксесуари (батарейки тощо) у безпечному місці, недоступному для дітей.
    - Не закорочуйте, не розбирайте батарейки та не піддавайте їх надмірному нагріванню. Не утилізуйте батарейки шляхом спалювання. Не піддавайте батарейки надмірному нагріванню.
    - Увага: Установлення акумулятора неправильного типу може призвести до пожежі чи вибуху.
  - **Перенесення**
    - Перед перенесенням пристрою переконайтеся, що він вимкнута і відключена від мережі, а всі кабелі від'єднані. Для перенесення великих телевізорів може знадобитися 2 людей. Не тисніть на передню панель телевізора та не навантажуйте її. Інакше це може призвести до пошкодження пристрою, займання чи травм.
  - Тримайте вологопоглинальний пакувальний матеріал і вінілове пакування у місці, недоступному для дітей.
  - Не піддавайте пристрій ударам і не допускайте потрапляння у нього сторонніх предметів. Не допускайте падіння на екран будь-яких предметів.
  - Не натискайте сильно на панель рукою чи гострим предметом (цвяхом, олівцем або ручкою). Не дряпайте панель. Це може призвести до пошкодження екрана.
  - **Очищення**
    - Перед чищенням відключіть кабель живлення. Потім обережно протріть пристрій м'якою/сухою тканиною. Не розпилюйте воду чи інші рідини безпосередньо на телевізор. У жодному разі не використовуйте засоби для чищення скла, освіжувачі повітря, засоби від комах, змашувальні речовини, віск (для автомобілів, промисловий), абразивні засоби для чищення, розчинники, бензол, спирт та інші засоби, які можуть пошкодити виріб і його панель. Це може призвести до ураження електричним струмом або пошкодження пристрою.

# Встановлення

## Піднімання та перенесення телевізора

Перш ніж підняти чи перенести телевізор, незалежно від його типу чи розміру, прочитайте подані нижче вказівки; викладена далі інформація дозволить попередити пошкодження телевізора чи появу подряпин, а також дасть змогу безпечно транспортувати пристрій.

- Транспортувати телевізор найкраще в коробці або пакувальних матеріалах, у яких телевізор доставлено.
- Перш ніж перенести чи підняти телевізор, від'єднайте кабель живлення та всі інші кабелі.
- Тримайте телевізор екраном від себе, щоб не пошкодити його.
- Міцно тримайте телевізор за корпус збоку та знизу. У жодному разі не тримайте пристрій за прозору частину, динамік чи сітку динаміка.
- Щоб перенести великий телевізор, потрібно щонайменше 2 людини.
- Переносьте телевізор обережно, без різких струсів і сильних вібрацій.
- Коли переносите телевізор, тримайте його вертикально, ніколи не перевертайте на бік і не нахильте праворуч чи ліворуч.
- Не допускайте прикладання надмірних зусиль на згинання рамки корпусу, оскільки це може спричинити пошкодження екрана.
- Розпаковуючи та пересуваючи телевізор, будьте обережні, щоб не пошкодити кнопки, які виступають.



- Не торкайтеся екрана, оскільки таким чином його можна пошкодити.
- Під'єднуючи підставку до телевізора, покладіть телевізор екраном донизу на стіл із м'якою поверхнею або рівну поверхню, щоб захистити екран від подряпин.

## Встановлення на столі

- 1 Підніміть телевізор і поставте його вертикально на столі.
  - Для належної вентиляції відстань від монітора до стіни має становити не менше 10 см. (Залежно від моделі)
- 2 Під'єднайте кабель живлення до розетки.



- Не застосовуйте сторонні речовини (мастила, змазки тощо) до гвинтів, збираючи виріб. (Інакше можна пошкодити виріб.)
- У разі встановлення телевізора на підставку потрібно вжити відповідних заходів, щоб він не впав. Інакше виріб може перевернутися, що може призвести до травм.
- Не використовуйте неліцензійне приладдя для забезпечення безпеки та для продовження терміну використання виробу.
- На будь-які пошкодження або травми, які виникли внаслідок використання неліцензійних компонентів, гарантія не поширюється.
- Переконайтеся, що гвинти правильно вставлено та надійно затягнуто. (Якщо гвинти затягнути недостатньо сильно, телевізор може нахилитися вперед після встановлення.) Не застосовуйте надмірну силу і не перетягуйте гвинти, щоб не пошкодити їх.
- Перед монтажем на шафу чи полицю з підставкою переконайтеся, що вона ширша за телевізор. (Залежно від моделі)
- Якщо телевізор поставити на підставку, екран може трохи відхилитись назад. Якщо підставка нерівна через те, що під нею знаходиться якийсь предмет або вона знаходиться не на плоскій поверхні, пристрій може впасти та спричинити травму або пошкодження пристрою. (Залежно від моделі)

## Кріплення телевізора на стіні

- 1 Надійно вкрутіть гвинти з кільцями або звичайні шурупи з кронштейнами позаду телевізора.
  - Якщо в отвори для гвинтів із кільцями вкручено інші гвинти, вкрутіть їх.
- 2 Прикріпіть кронштейни до стіни за допомогою шурупів. Кронштейни мають бути розташовані на стіні приблизно навпроти гвинтів із кільцями на задній панелі телевізора.
- 3 За допомогою міцного шнура прив'яжіть гвинти з кільцями до кронштейнів на стіні. Шнур має натягнутися горизонтально, перпендикулярно до стіни.
  - Ставте телевізор тільки на стійку та міцну підставку або шафку, яка витримає вагу телевізора.
  - Кронштейни, шурупи та шнури для кріплення не входять до комплекту поставки з ТВ. Якщо ви хочете придбати ці аксесуари, зверніться до локальних постачальників.

## Підставка (Приладдя, яке не входить у комплект)

(Залежно від моделі)

Підставка	Модель
SQ-G2ST55	OLEDS5G2*
SQ-G2ST65	OLED65G2*
SQ-G2ST8377	OLED77/83G2*
SQ-G2DT97	OLED97G2*

## Кріплення на стіні

Обережно прикріпіть настінний кронштейн, що продається окремо, до задньої панелі телевізора, після чого надійно закріпіть його на міцній стіні, перпендикулярно до підлоги. З питань кріплення телевізора до інших будівельних матеріалів зверніться до кваліфікованого майстра. Компанія LG радить залучити до встановлення телевізора на стіні кваліфікованого спеціаліста. Рекомендуємо використовувати кронштейн настінного кріплення LG. Кронштейн настінного кріплення LG дозволяє легко під'єднувати кабелі та пересувати виріб. Якщо ви не використовуєте кронштейн настінного кріплення LG, використовуйте кронштейн, який надійно кріпить пристрій до стіни, забезпечуючи достатньо простору для під'єднання до зовнішніх пристроїв. Спершу під'єднайте усі кабелі, а тоді встановлюйте кронштейн настінного кріплення.



- Перш ніж встановлювати телевізор на стіну, зніміть із нього підставку, виконуючи кроки з її встановлення у зворотному порядку.
- Додаткові відомості щодо гвинтів і кронштейна для настінного кріплення див. у розділі "Додаткові компоненти, що купуються окремо".
- Щоб прикріпити виріб до стіни, під'єднайте до його задньої панелі стандартний кронштейн VESA (продається окремо). Щоб телевізор не впав, надійно закріпіть настінний кронштейн (продається окремо).
- Під час кріплення телевізора на стіні переконайтеся, що кабель живлення та сигнальний кабель не повисли на задній панелі телевізора.
- Не встановлюйте виріб на стіні у місці, де на нього може потрапити жир та жирові випари. Вони можуть пошкодити виріб і спричинити падіння.
- У випадку монтажу повноконтактного настінного кріплення телевізор може не щільно прилягати до стіни через певний її стан.

## Запобіжні заходи

(окрім моделі OLW480B, LSW440B, LSW640B)

- Для забезпечення належного монтажу професійні монтажники повинні уважно ознайомитися із цим посібником.
- Після монтажу професійні монтажники повинні передати цей посібник користувачу, звертаючи його увагу на необхідність ознайомлення з посібником і зберігання його в зручному місці для подальшого використання. Після ознайомлення з посібником із монтажу його слід зберігати в зручному місці для подальшого використання.



- Викличете професійного монтажника, наданого магазином для монтажу виробу. Виконання монтажних робіт іншою особою є дуже небезпечним і може спричинити травмування.
- Не встановлюйте виріб у нестійкому місці, яке не може витримати його вагу. У випадку недостатньої жорсткості місця монтажу виріб може впасти й нанести травму.

- Викличете професійного монтажника, наданого магазином, якщо бажаєте перемістити виріб після його монтажу.

Монтаж — технічно складне завдання, тому в разі самостійного монтажу чи переміщення виробу можуть виникнути проблеми з безпекою.

- Не можна нічого вішати на виріб або прикладати до нього надмірні зусилля після монтажу.

Через це виріб може впасти й когось травмувати.

- В разі монтажу виробу на стіні забороняється підштовпувати кабель живлення або сигнальний кабель позаду телевізора.

Це може спричинити пошкодження кабелів та, як наслідок, призвести до загоряння, враження електричним струмом або несправності виробу.

- Під час монтажу виробу необхідно надягати робочі рукавиці.
  - Монтаж незахищеними руками може призвести до травм.
- Монтаж виробу слід здійснювати у відповідності до інструкцій посібника з монтажу.

Недотримання інструкцій посібника з монтажу може призвести до травм або пошкодження виробу.

- Монтаж або регулювання висоти виробу обов'язково повинні виконувати не менше двох осіб.

Одноосібний монтаж або регулювання можуть призвести до травм або пошкодження виробу.

- Перед монтажем перевірте наявність стіни. Використовуйте анкери та гвинти, які йдуть у комплекті з виробом.

Невідповідні анкери або гвинти можуть не витримати вагу виробу, створюючи небезпечну ситуацію.

- Для свердління стіни для монтажу слід використовувати свердла з наконечниками відповідного діаметра. Дотримуйтесь інструкцій щодо глибини отвору.

Внаслідок свердління й монтажу виробу без дотримання вимог посібника з монтажу положення виробу може виявитися нестійким, через що існуватиме ризик для безпеки.

- Забороняється витирати виріб вологою тканиною або використовувати нагрівальне обладнання чи зволожувач під місцем його монтажу.

Вода чи пара можуть потрапити всередину виробу, а надмірна кількість тепла може призвести до загоряння, враження електричним струмом або несправності виробу.

- Забороняється встановлювати виріб біля спринкерної системи пожегогасіння або пожежних датчиків, біля місця, де може виникати вібрація або поштовхи, або біля високовольтної лінії чи джерела живлення.
- Перед монтажем слід від'єднати кабель живлення від настінної розетки.

Монтаж виробу, підключеного до розетки, може спричинити враження електричним струмом або загоряння.

- Забороняється встановлювати виріб голими руками. Обов'язково надягайте робочі рукавиці.

Монтаж виробу без робочих рукавиць може призвести до травм.

- Для підключення виробу використовуйте кабель, який іде в комплекті. Використання іншого кабелю може призвести до виникнення пошкодження внаслідок тертя об стіну. Обов'язково використовуйте кабель із відповідним з'єднувачем, який іде в комплекті. (Він може відрізатися залежно від моделі.)

## Перед монтажем

(окрім моделі OLW480B, LSW440B, LSW640B)

- Забороняється використовувати виріб із якоюсь іншою метою, окрім монтажу телевізора на стіні.
- Через недбалий монтаж або використання невідповідного чи недозволеного настінного кріплення може виникнути пошкодження або трапитися нещасний випадок.
- Дотримуйтеся інструкцій посібника з монтажу для забезпечення зручного монтажу настінного кріплення.
- Якщо ви не в змозі повністю розібратись із процесом монтажу, негайно припиніть монтаж і зверніться в центр обслуговування. Скористайтесь послугами професійного монтажника, якщо й після запитань не вдається впоратись із проблемами монтажу.
- Рекомендується встановлювати цей виріб на бетонній стіні або дерев'яних брусах. Не рекомендується встановлювати цей виріб на інших поверхнях (стінах із сухої кладки, фанери, цегли тощо). Неправильний монтаж може призвести до падіння виробу.
- Слід встановлювати виріб лише на вертикальній стіні. Не встановлюйте виріб на похилій стіні, яка не відповідає будівельним стандартам, або на сильно нахилений стіні чи стелі. Компанія LG не несе відповідальності за проблеми, викликані неправильним монтажем виробу, наприклад на похилих стінах або стелях.
- Перед монтажем перевірте додаткове приладдя. Ми не несемо відповідальність за загублене або пошкоджене приладдя після розкриття внутрішньої упаковки.
- Якщо немовля або мала дитина проковтне додаткове приладдя, це може призвести до нещасного випадку, зокрема до удушення. Тримайте додаткове приладдя в недоступному для дітей місці.
- Затягніть гвинти, щоб вони були повністю втоплені. Не прикладайте надмірне зусилля під час затягування гвинтів. Це може призвести до пошкодження стіни й виробу або зменшити жорсткість чи погіршити характеристики виробу.
- Забороняється встановлювати телевізор із перевищенням розтягувального зусилля, а також прикладати до виробу будь-яке зовнішнє зусилля.
- Для уникнення нещасних випадків слід з обережністю поводитись із робочими інструментами під час монтажу.

## Інструменти для монтажу

- Хрестова викрутка (ручна або електрична) / рівень / дріль / свердло Ø 8 мм для бетону або Ø 4 мм для сталі

## Кріплення телевізора на стіні

(окрім моделі OLW480B, LSW440B, LSW640B)

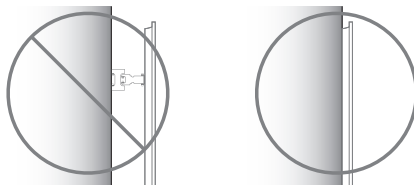

- Після встановлення використовуйте телевізор ближче до стіни.

## Кріплення анкерів та гвинтів

(окрім моделі OLW480B, LSW440B, LSW640B)

Виконайте нижченаведені обов'язкові вимоги.

- Перевірте відповідність матеріалу, товщини стіни й оздоблювального матеріалу вимогам посібника з монтажу. Перш ніж розпочати процес монтажу, ви повинні переконатися, що стіна здатна витримати вагу телевізора.
- Слід використовувати анкери та гвинти, надані в комплекті, на бетонних стінах без тріщин.
- Забороняється встановлювати виріб на гіпсокартоні чи стіні, зробленій із ДВП або МДФ. Якщо потрібно встановити виріб на такій стіні, необхідно прикріпити анкерні болти до підпирних стінок (бетонних) чи дерев'яних брусів усередині оздоблювального матеріалу.
- Настінний кронштейн слід прикріпити до дерев'яного бруса. Зазвичай це не буде проблемою, але залежно від індивідуальних обставин можливі випадки, коли кріплення в брус неможливе. У такому разі існують різноманітні анкери для стіни із сухої кладки, наприклад відкидні болти, які можуть забезпечити потрібне рішення. Якщо ви використовуєте анкери для стіни із сухої кладки, переконайтеся, що анкери та стіна здатні витримати вагу телевізора. Зверніть увагу, що анкери з комплекту можуть не відповідати вашій конкретній ситуації, тому вам слід звернутися до місцевого фахівця.
- Усі інші стіни повинні витримувати навантаження виривання більше 70 кгс (686 Н) і навантаження зміщення більше 100 кгс (980 Н) на кожний елемент кріплення.
- Щоб просвердлити отвори, використовуйте свердло діаметром 8 мм для бетонної стіни й молотковий (ударний) перфоратор або свердло діаметром 4 мм для дерев'яного бруса.

### Для монтажу на бетонній стіні

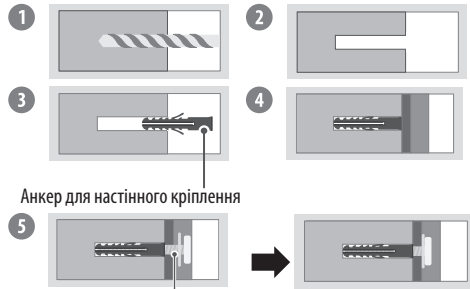

Гвинт для настінного кріплення

- 1 Просвердліть отвори глибиною від 80 мм до 100 мм у місцях встановлення анкерів, використовуючи свердло  $\varnothing$  8 мм.
- 2 Очистіть висвердлені отвори.
- 3 Вставте в отвори анкери, які йдуть у комплекті, для фіксації настінного кріплення (використовуйте молоток для посадки анкерів).
- 4 Притисніть опору настінного кріплення до стіни, щоб його отвори збіглися з отворами в стіні.
- 5 Затягніть гвинти в отворах, щоб зафіксувати настінне кріплення. Затягніть гвинти з моментом затягування 45–60 кгс/см.

### Для монтажу на дерев'яному брусі

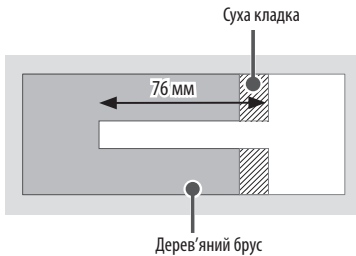

Щоб просвердлити отвори на глибину 76 мм, використовуйте свердло діаметром 4 мм для дерева. (Прочистіть висвердлений отвір.) Не використовуючи анкер для настінного кріплення, прикріпіть кріпильний гвинт безпосередньо до дерев'яного бруса.

### Після монтажу

- Для під'єднання додаткових кабелів збоку рекомендується тримати телевізор за центральну частину горизонтально чи вертикально й витягувати кабель, залишаючи достатню відстань від стіни перед під'єднанням.
- Перед під'єднанням додаткових кабелів знизу рекомендується зняти телевізор із настінного кріплення.

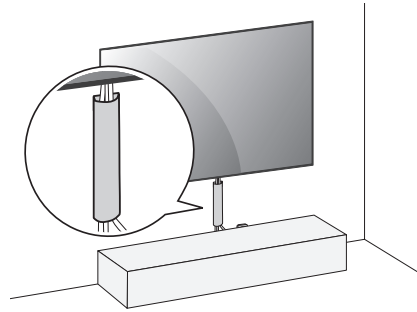

(Приклад)

- Використовуйте системи керування кабелями для розміщення кабелів у нижній частині телевізора, як показано нижче. Систем керування кабелями в комплекті виробу немає. Їх потрібно придбати окремо.
- Після монтажу виріб має знаходитись якомога ближче до стіни.
  - Якщо виріб знаходиться не біля стіни, він може отримати пошкодження або трястись.
- Не використовуйте гострі предмети для від'єднання кришки для кабелів. Інакше можна пошкодити кабель або корпус виробу. Це також може призвести до травмування користувача. (Залежно від моделі)

## Антенна/кабель

За допомогою кабелю для передачі радіочастотного сигналу під'єднайте телевізор до настінного гнізда для антени (75  $\Omega$ ).

- Для під'єднання двох і більше телевізорів використовуйте розгалужувач сигналу.
- Якщо зображення низької якості, для його покращення встановіть підсилювач сигналу.
- Якщо під'єднано антену і якість зображення погана, спрямітьте її в сторону з належним прийомом сигналу.
- Кабель антени і перетворювач сигналу не додаються.
- У тих місцях, в яких не підтримується мовлення Ultra HD, телевізор не може отримувати напряму сигнал Ultra HD.

## Супутникова антена

Під'єднайте телевізор до гнізда супутникової антени за допомогою кабелю для передачі супутникового радіочастотного сигналу (75  $\Omega$ ). (Залежно від моделі)

# Запуск телевізора

## Увімкнення телевізора

Функціями телевізора можна керувати за допомогою кнопки.



- Увімкнення живлення (натисніть)
- Вимкнення живлення<sup>1)</sup> (натисніть і утримуйте)
- Керування меню (натисніть<sup>2)</sup>)
- Вибір меню (натисніть і утримуйте<sup>3)</sup>)

- 1) Усі відкриті програми закриваються, а запис, що відбувається, зупиниться. (Залежно від країни)
- 2) Коротко натисніть кнопку, коли телевізор увімкнено, щоб переходити пунктами меню.
- 3) Цю функцію можна використовувати для доступу до елементів керування меню.

### Примітка

- Якщо вперше увімкнути телевізор після доставки із заводу, ініціалізація може тривати кілька хвилин.
- Екранне меню телевізора може дещо відрізнятися від зображеного у цьому посібнику.
- Доступ до пристрою та розетки повинен залишатися вільним. У певних пристроїв немає кнопки ввімк./вимк. Їх вимикають за допомогою від'єднання кабелю живлення.

# Підключення

До телевізора можна під'єднувати різні зовнішні пристрої; щоб вибрати зовнішній пристрій, слід змінити режим вхідного сигналу. Детальніше про під'єднання зовнішнього пристрою читайте в інструкції з використання кожного пристрою.

## HDMI

- Під час підключення кабелю HDMI цей пристрій та зовнішні пристрої повинні бути вимкнуті та від'єднані від живлення.
- Підтримуваний аудіоформат HDMI (Залежно від моделі): True HD (48 кГц), Dolby Digital / Dolby Digital Plus (32 кГц, 44,1 кГц, 48 кГц), PCM (32 кГц, 44,1 кГц, 48 кГц, 96 кГц, 192 кГц)

### Примітка

- Якщо пристрій, підключений до порту Вхід, також підтримує HDMI Deep Colour, зображення може бути чіткіше. Але якщо пристрій його не підтримує, він може працювати неправильно. У такому разі вимкніть параметр [Глибокий колір HDMI] у налаштуваннях телевізора.
- → → [Загальні] → [Пристрої] → [Налаштування HDMI] → [Глибокий колір HDMI]
- Використовуйте сертифікований кабель із логотипом HDMI.
- Нехтування цією вимогою може призвести до помилок з'єднання або через це може не відображатися зображення.
- Рекомендовані типи кабелів HDMI
  - Надшвидкісний кабель HDMI®/™ (3 м або коротший)

## USB

Деякі USB-концентратори можуть не працювати. Якщо USB- пристрій, підключений за допомогою USB-концентратора, не виявлено, підключіть його безпосередньо до роз'єму USB на телевізорі.

### Примітка

- Для оптимального підключення кабелі HDMI та USB повинні мати рамки до 10 мм завтовшки та до 18 мм завдовжки. Якщо USB-кабель або USB-пристрій неможливо вставити в USB-роз'єм телевізора, скористайтеся кабелем-подовжувачем, який підтримує роз'єм USB 2.0.

## IЧ-випромінювач

Керуйте цифровою приставкою (кабель/спутник/IP/OTT), програвачем Blu-ray/DVD, звуковою панеллю, ігровими консолями тощо за допомогою IЧ-випромінювача. (Залежно від країни)

### Примітка

- Під'єднайте кабель IЧ-випромінювача до порту IЧ-випромінювача телевізора.
- Для керування пристроєм користуйтеся налаштуваннями універсального пульта ДК.
- Закріпіть IЧ-випромінювач скотчем 3М (у комплекті).

## Зовнішні пристрої

Доступні такі зовнішні пристрої: Програвач Blu-ray, HD-приймачі, DVD-програвачі, відеоманіфони, аудіосистеми, пристрої зберігання даних USB, ПК, ігрові приставки та інші зовнішні пристрої.

### Примітка

- Спосіб під'єднання зовнішнього пристрою може бути дещо іншим залежно від моделі.
- У режимі комп'ютера можуть спостерігатися шуми, що пов'язано з налаштуванням роздільної здатності, вертикальної частоти, контрастності чи яскравості. У такому разі виберіть для сигналу комп'ютера іншу роздільну здатність, змініть частоту оновлення або відрегулюйте яскравість і контрастність у меню [Зображення], щоб зображення стало чітким.
- У режимі комп'ютера деякі налаштування роздільної здатності можуть не спрацювати належним чином залежно від відеокарти.
- Якщо на ПК відтворюється вміст Ultra HD, залежно від ефективності ПК зображення або звук може перериватися. (Залежно від моделі)
- При підключенні до LAN рекомендовано використовувати кабель CAT 7 для високошвидкісної передачі через Інтернет. (Лише за наявності роз'єму LAN.)



# Технічні характеристики

(Залежно від країни)

Характеристики мовлення				
	Цифрове телебачення			Аналогове телебачення
Телевізійна система	DVB-T/T2, DVB-C, DVB-S/S2			PAL B/B, PAL B/G, PAL D/K, PAL-I, SECAM B/G, SECAM D/K, NTSC-M
Діапазон каналів	DVB-S/S2	DVB-C	DVB-T/T2	46 – 862 МГц
	950 – 2150 МГц	46 – 890 МГц	VHF III : 174 – 230 МГц UHF IV : 470 – 606 МГц UHF V : 606 – 862 МГц Діапазон S II : 230 – 300 МГц Діапазон S III : 300 – 470 МГц	
Максимальна кількість каналів, які можна зберегти	6000		3000	
Опір зовнішньої антени	75 Ω			
Модуль СІ (Ш x В x Г)	100,0 мм x 55,0 мм x 5,0 мм			

- Певні стандарти вхідного сигналу / декодування 8K можуть не підтримуватися. Для підтримки певних стандартів 8K може знадобитися додатковий пристрій. Масштабовані та покращені зображення 8K можуть відрізнятися залежно від вихідного вмісту. (Залежно від моделі)

Умови зовнішнього середовища	
Робоча температура	Від 0 °C до 40 °C
Робоча вологість	Менше 80 %
Температура зберігання	Від -20 °C до 60 °C
Вологість зберігання	Менше 85 %

- Відомості щодо подачі живлення та споживання електроенергії наведено на етикетці виробу.
  - Типове споживання електроенергії виміряно відповідно до вимог стандарту IEC 62087 або правил енергоспоживання кожної країни.
    - \* На деяких моделях етикетку розташовано під кришкою клеми зовнішнього пристрою.
    - \* Для деяких моделей або в деяких країнах типове споживання електроенергії може бути не вказано на етикетці.

## Інформація про виріб

### Бездротовий модуль(LGSBWAX12): технічні характеристики

Бездротового мережевого зв'язку (IEEE 802.11a/b/g/n/ac/ax)

Діапазон частот	Вихідна потужність (макс.)
2400 - 2483,5 МГц	17 дБм
5150 - 5725 МГц	15 дБм
5725 - 5850 МГц	13 дБм
5945 - 6425 МГц (Тільки Великобританія, Європейський Союз)	11 дБм

### Bluetooth

Діапазон частот	Вихідна потужність (макс.)
2400 - 2483,5 МГц	9 дБм

Оскільки в різних країнах використовуються різні діапазони каналів, користувач не може змінити чи налаштувати робочу частоту. Цей виріб налаштовано відповідно до таблиці регіональних частот. До уваги користувача: даний пристрій слід встановлювати та використовувати на відстані не менше 20 см від тіла.

## Повідомлення щодо програмного забезпечення з відкритим кодом

Щоб отримати вихідний код згідно з ліцензіями GPL, LGPL, MPL та іншими ліцензіями з відкритим кодом, які зобов'язані розкрити вихідний код, що міститься у цьому виробі, і отримати доступ до всіх зазначених умов ліцензії, повідомлень про авторські права та інших відповідних документів, будь ласка, відвідайте веб-сайт <https://opensource.lge.com>.

LG Electronics також надасть вам відкритий код на компакт-диску за плату, що покриває пов'язані з цим витрати (наприклад, вартість носія, перевезення і доставки), після отримання від вас запиту за адресою [opensource@lge.com](mailto:opensource@lge.com).

Ця пропозиція дійсна для всіх, хто отримує цю інформацію, протягом трьох років після нашої останньої поставки цього виробу.

## Ліцензії

**HDMI™**  
HIGH-DEFINITION MULTIMEDIA INTERFACE

**QUICKSET®**  
(Тільки для моделей, що підтримують пульт Magic Remote)

**HEVC Advance™**  
Covered by patents at [patentlist.accessadvance.com](http://patentlist.accessadvance.com)



## Усунення несправностей

**Не вдається керувати телевізором за допомогою пульта дистанційного керування.**

- Перевірте сенсор пульта дистанційного керування на виробі та спробуйте ще раз.
- Усуньте будь-які перешкоди між пультом дистанційного керування та телевізором.
- Перевірте ресурс батарейок та їх належне розташування (⊕ до ⊕, ⊖ до ⊖).

**Немає зображення та звуку.**

- Перевірте, чи виріб увімкнено.
- Перевірте під'єднання кабелю живлення до розетки на стіні.
- Перевірте, чи справна розетка, під'єднана до неї інші пристрої.

<b>Телевізор раптово вимикається.</b>	<ul style="list-style-type: none"> <li>• Перевірте налаштування режиму управління живленням. Може відбутись збій подачі живлення.</li> <li>• Перевірте, чи не увімкнута функція автоматичного вимкнення.</li> <li>• Якщо увімкнений телевізор не отримує сигналу, він автоматично вимкнеться через 15 хвилин бездіяльності.</li> </ul>
<b>За підключення до ПК (HDMI) відображається повідомлення "Немає сигналу".</b>	<ul style="list-style-type: none"> <li>• Вимкніть і увімкніть телевізор за допомогою пульта дистанційного керування.</li> <li>• Знову під'єднайте кабель HDMI.</li> <li>• Перезавантажте комп'ютер з увімкненим телевізором.</li> </ul>
<b>Неналежне відображення</b>	<ul style="list-style-type: none"> <li>• Якщо вибір є холодним на дотик, після його вмикання може спостерігатись незначне мерехтіння. Це звичне явище, і воно не є ознакою несправності.</li> <li>• Ця панель є високотехнологічним виробом, що містить мільйони пікселів. На екрані можна побачити маленькі чорні точки та/або яскраві кольорові точки (білий, червоний, синій або зелений) з концентрацією 1 частина на мільйон. Це не є ознакою несправності виробу та не впливає на його роботу і надійність. Таке явище також спостерігається у виробках інших виробників і не передбачає заміну або повернення грошей.</li> <li>• Яскравість і колір екрана можуть різнитись залежно від вашого місцезнаходження під час перегляду (зліва/справа/вгорі/внизу). Це характерно для екрана. Це явище не пов'язане з роботою виробу і не є ознакою несправності.</li> </ul>
<b>Чути шум</b>	<ul style="list-style-type: none"> <li>• Звук потріскування: Звук потріскування, який чути під час перегляду телепрограм або вмикання телевізора, спричинений тепловим стисненням пластмаси через зміну температури та вологості. Це звичайний звук для виробів, у яких відбувається тепла деформація.</li> <li>• Електрична схема гуде/панель дзижчить: Тихий шум виникає у схемі, яка перемикається з великою швидкістю та пропускає струм великої сили для роботи продукту. Він відрізняється залежно від виробу. Цей звук не впливає на роботу та надійність виробу.</li> </ul>
<b>Телевізор не вмикається довгий час через роботу в режимі «Постійно готовий» або не вмикається автоматично за датчиком.</b>	<ul style="list-style-type: none"> <li>• Датчик руху розташований унизу по центру телевізора.</li> <li>• Датчик руху підтримується лише деякими моделями.</li> <li>• Якщо на датчику руху є стороння речовина, він може працювати неправильно.</li> <li>• Якщо середовище навколо телевізора надто яскраве або надто темне, датчик руху може працювати неправильно.</li> <li>• Перешкоди перед телевізором можуть вплинути на роботу датчика руху.</li> <li>• Він може працювати, розпізнаючи зміни освітлення навколо телевізора або рух об'єктів (домашніх тварин/роботів-пилососів тощо).</li> <li>• Щоб припинити використання режиму «Постійно готовий» в меню  →  → [Усі налаштування] → [Загальні] → [Постійно готовий] → [Увімкнення функції] або використовувати лише загальну функцію режиму «Постійно готовий», ви можете вибрати «Увімкнути режим «Постійно готовий», вимкнути екран, а потім припинити використання датчика руху в меню [Налаштування Постійно готовий]. Функцію увімкнення екрана за допомогою датчика руху можна налаштувати, відрегулювавши характеристики датчика в налаштуванні [Налаштування Постійно готовий] → [Чутливість датчика руху].</li> </ul>



- Витисніть надлишок води чи засобу для чищення з ганчірки.
- Не розпилюйте воду чи засіб для чищення безпосередньо на екран телевізора.
- Розпиліть достатню кількість води чи засобу для чищення на суху ганчірку, щоб витерти екран.

## Заходи щодо уникнення пошкоджень екрана OLED-телевізора

На відміну від звичайних світлодіодних/рідкокристалічних дисплеїв, OLED-телевізори створюють зображення, що випромінює світло для кожного пікселя, забезпечуючи ідеальний чорний колір і чітке зображення без розмиття.

Зважаючи на природу органічних матеріалів, що використовуються для якісного зображення з високою роздільною здатністю, OLED-дисплеї зазвичай мають залишкове зображення на екрані, що може бути постійним явищем. Це явище спостерігається в усіх OLED-панелях, і, хоча рекомендовані режими зображення можуть мінімізувати залишкове зображення, сучасні технології не здатні цілком запобігти цьому.



Відображення незмінного зображення впродовж тривалого періоду або багаторазове відображення однакового зображення може спричинити появу залишкової проекції, що є звичайним явищем для виробів з OLED-панелями, зважаючи на природу виробу. Цей виріб має вбудовану функцію захисту екрана. Уникайте показу зображень, які можуть спричинити появу залишкового зображення, та дотримуйтесь рекомендацій.

### Зображення, які можуть спричинити появу залишкового зображення





- Зображення з чорними ділянками у верхній і нижній і/або лівій та правій сторонах екрана.
- Зображення, формат екрана яких становить 4 : 3 або 21 : 9.
- Зображення, які фіксуються на тривалий період, такі як номер каналу, логотип станції, піктограма ігрової консолі, меню приставки тощо.
- Інші зображення, зафіксовані на екрані, або повторно відображені зображення.



### Запуск [Очищення пікселів] для захисту екрана OLED-телевізора

OLED-телевізор оснащений функцією очищення пікселів, що дозволяє самостійно робити діагностику екрана та запобігати появі залишкового зображення. Ця функція автоматично обчислює оптимальний час виконання на основі накопиченого часу перегляду й автоматично запускається при вимкненні телевізора. Якщо цю функцію активовано, у верхній і нижній частинах екрана можуть з'являтися горизонтальні лінії. Функція очищення пікселів працює, якщо пристрій під'єднаний до електромережі за допомогою кабелю живлення.

- Щоб запустити цю функцію вручну, натисніть кнопку  на пульті дистанційного керування, виберіть  → [Загальні] → [Догляд за OLED] → [Догляд за панеллю OLED] та натисніть [Очищення пікселів].

### Рекомендації щодо мінімізації залишкового зображення

Під час перегляду телевізора впродовж тривалого періоду натисніть кнопку  на пульті дистанційного керування, виберіть  → [Зображення] → [Вибрати режим] та встановіть режим , виберіть [Розширені налаштування] → [Яскравість] і встановіть [Яскравість пікселів OLED] на нижчий рівень. Крім того, натисніть кнопку  на пульті дистанційного керування, виберіть  → [Загальні] → [Догляд за OLED] → [Догляд за панеллю OLED] та встановіть значення [Налаштуйте яскравість логотипа] для параметра [Висока].

Якщо ви помітите зображення з чорними смугами у верхній/нижній/лівій/правій частині екрана, натисніть кнопку  на пульті дистанційного керування, натисніть  та виберіть [Зображення] → [Формат екрану] → [Вибір користувача] → [Вертикальне збільшення] або [4-стороннє збільшення], щоб прибрати чорні смуги.

Вимкніть меню для налаштування таких пристроїв, як приставки, щоб вони не відображалися на екрані впродовж тривалого періоду.

#### Примітка

- Коли на екрані тривалий час відображається одне незмінне зображення, яскравість екрана автоматично зменшується, а потім відновлюється коли контент змінюється. Це функція для мінімізації ефекту залишкового зображення.