

**SONY®**



PlayStation®5

**Quick Start Guide**

**Краткий справочник • Коротка інструкція**

**Қысқаша бастау нұсқаулығы**

# Let's get started

## 1 Insert the horizontal stand feet into the hole in the grooves of the PlayStation®5 console.

Always attach the feet to your PS5® console before use. Place your console on a soft cloth spread over a flat surface before attaching the feet.

### Console with disc drive installed

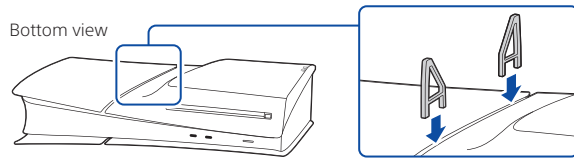

### Console without disc drive installed

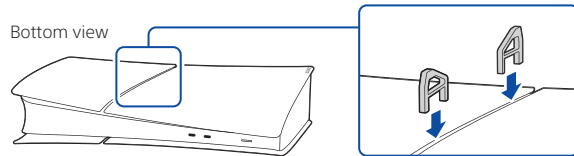

If you want to set your PS5 console in the vertical position, you'll need to use the vertical stand (sold separately).

## 2 Connect the HDMI cable and the AC power cord.

Use the included cables. Make all connections before plugging the AC power cord into an electricity supply.

The following illustrations all show the console with the disc drive installed.

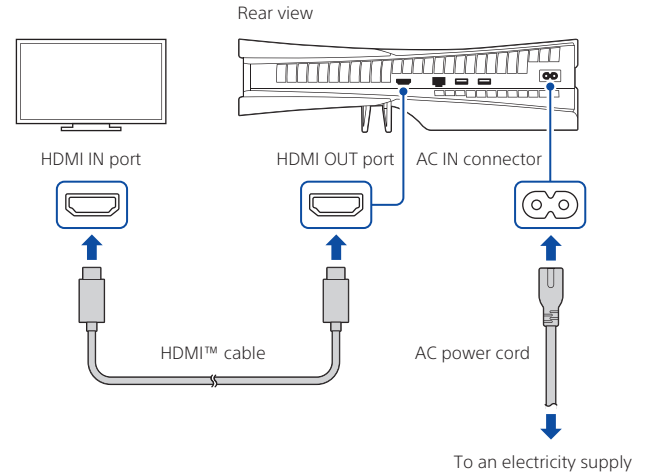

### 3 Connect the LAN cable.

For a wired connection to the internet, use a LAN cable (not included).  
If you're going to use Wi-Fi®, don't connect a LAN cable and skip to the next step.

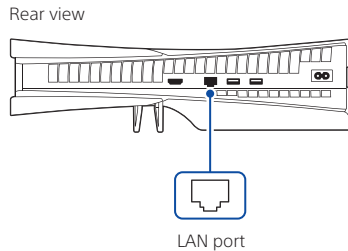

### 4 Turn on your TV and set the input to HDMI.

### 5 Turn on your PS5 console by pressing the (power) button.

The power indicator blinks blue, and then turns white.

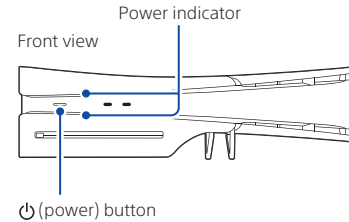

If you leave the console idle for 60 seconds after you turn it on, the screen reader turns on. You can listen to on-screen text and other important information read aloud to help you accomplish what you want to do.  
Screen reader is available only in certain languages.

## 6 Connect your DualSense® wireless controller to your console and press the (PS) button.

To pair your controller, connect it with a USB cable to the USB port on your console. When you press the  (PS) button, the controller turns on.

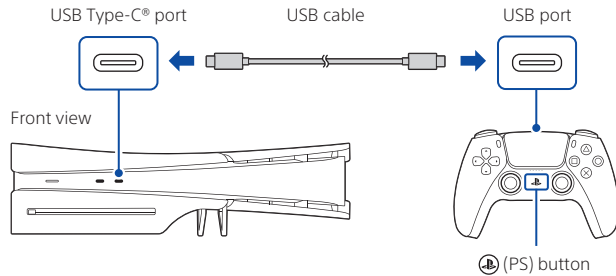

## 7 Make it your own.

You're almost done! Follow the on-screen instructions to complete the initial setup.

- Set up your account  
Make a new account or sign in with an existing account. By signing in with your existing account, you can access your PlayStation®Plus subscription, as well as friends, trophies, and other account information.
- Transfer data from another console  
If you have a PlayStation®4 console or another PS5 console, you can transfer data to your new console by signing in with an existing account.

You'll know that setup is complete when **Welcome to PlayStation 5** appears on your screen.

Will a child be using your PS5 console? See also "Parental controls" (page 5).

- The setup options that you see are tailored to your needs, based on information such as your network environment and the account that you're signed into.
- You can go back and change any of your settings by selecting **Settings**  from the home screen.

# Parental controls

You can manage settings for children who use your PS5 console. Parental controls let you set restrictions on the games children can play, when and how long they play, whether or not they can chat, and more.

Each adult (👤) and child (👶) will need their own separate accounts. When you create an account for a child, it's automatically linked to your account, creating a family. You can set parental controls only for children in your family.

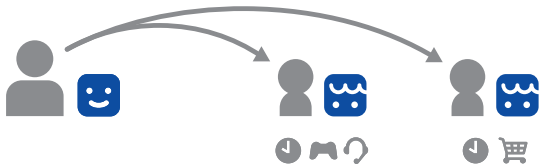

You can use an existing account, such as one you created on a PS4™ console, for your PS5 console. Your family and parental control settings will carry over to your PS5 console.

## Create an account for a child

You can create a child account and set parental controls at the same time.

Press the **(PS)** button to open the control centre. Select your profile picture, then select **Switch User**. From the user selection screen, select **Add User** to create an account.

## Review and change your parental control settings





We recommend that you check the child's parental controls regularly. You can review or update them by selecting **Settings** ⚙️ > **Family and Parental Controls** from the home screen.

## Parental controls

### Game rating icons

Each game comes with a game rating icon that helps you determine whether it's age-appropriate for the child.

#### The Russian Federation

Player's Age	0 and above	6 and above	12 and above	16 and above	18 and above
Game Age Rating					

#### Europe, Africa and India

Player's Age	3 and above	7 and above	12 and above	16 and above	18 and above
Game Age Rating					

Find out more about parental control features and setup in the User's Guide (page 12).

# What's on the screen

## Home screen

From the home screen, you can go to two types of content: games or media. In the games home, you'll find your games, PlayStation™Store, and other game-related apps. In the media home, you'll find music, video, and other non-game related apps.

EN

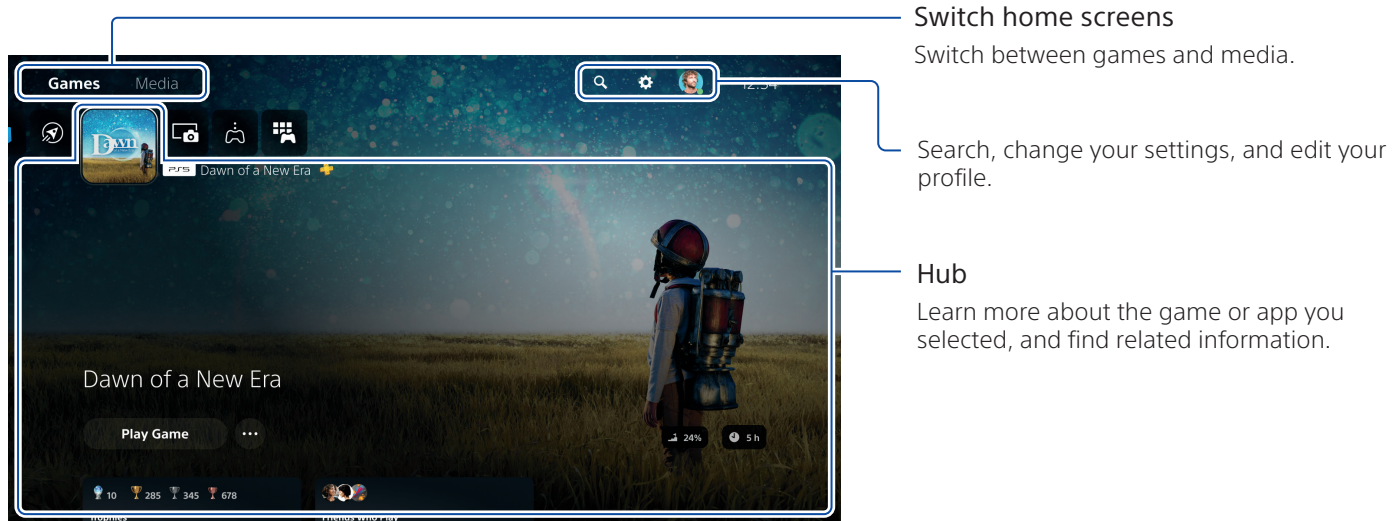

- On the PS5 console, the **X** button confirms selected items.
- To return to the home screen while your game or app is running, select **Home**  from the control centre, or press and hold the **PS** button on your controller.

## What's on the screen

### Control centre

Press the  (PS) button to open the control centre.



You can access a variety of features without leaving your game or app.



#### Cards

Cards show you features and activities related to your games and apps that are available depending on what you're doing at that moment. Select a card to learn more, or jump to the next card.

#### Controls

Select **Home**  to return to your home screen, and **Power**  to turn off your PS5 console. Perform other basic functions here, too.

Get quick access to the functions and settings you use most during gameplay.



# Let's play

## Play a digital game

You can play a game that you downloaded from **PlayStation Store** .

You'll get a notification when the game is downloaded and ready to play.

Select the game from your games home.

- To purchase and download games, you'll need to connect your console to the internet and sign in with your account.
- PlayStation™ Network and PlayStation Store subject to terms of use and country and language restrictions. Users are responsible for internet service fees. Charges apply for some content and/or services. Users must be 7 years or older and users under 18 require parental consent. Additional age restrictions may apply. Service availability is not guaranteed. Online features of specific games may be withdrawn on reasonable notice - [playstation.com/gameservers/](https://www.playstation.com/gameservers/). Full terms apply: PSN Terms of Service at [playstation.com/legal/](https://www.playstation.com/legal/).

## Play a game from a disc

(Only for consoles with disc drive installed)

Insert the disc.

Game data will begin to install, and you'll receive a notification when the game is ready to play.

Select the game from your games home.

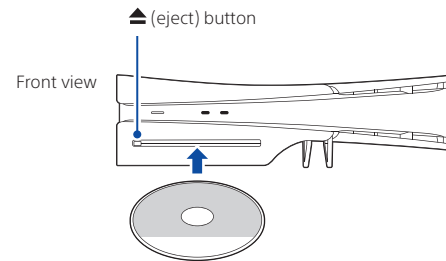

## Eject the disc

Press the  (eject) button to eject the disc.

# Use your controller

## Charge your controller

With your PS5 console turned on or in rest mode, use a USB cable to connect your controller to the console. When your console is in rest mode, the light bar on your controller slowly blinks orange. After charging is complete, the light bar turns off.

To charge your controller while your console is in rest mode, go to **Settings** ⚙️ > **System** > **Power Saving** > **Features Available in Rest Mode** > **Supply Power to USB Ports**, and select an option other than **Off**.

## Mute your microphone

Each time you press the mute button, your mic switches between muted (button lit) and unmuted (button off).

Press and hold the mute button to mute your mic and to turn off sound output from the speakers on your controller and TV. Press the mute button again to return to the original state.

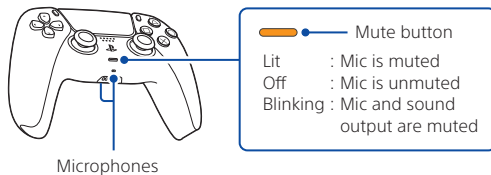

## Use multiple controllers

You can use up to 4 controllers at once. Press the (PS) button to assign numbers to your controllers. The player indicator lights turn on accordingly. Numbers are assigned in order from 1, and you can determine your controller's number by the number of lights that turn on.

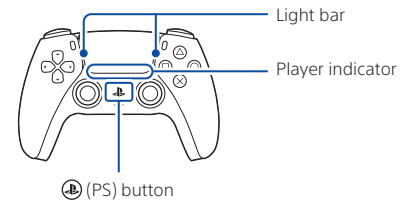

- You'll need to pair your controller when you use it for the first time (page 4).
- When you play a PS4 game, your controller's light bar glows blue, red, green, or pink based on the order that the controller is connected. This is separate from the player indicator.

## Turn on your PS5 console with a controller

Press the (PS) button on a controller that has finished pairing to turn on your PS5 console.

# Shutting down



## Caution

Disconnect the AC power cord from the electricity supply only when the power indicator is off. If you disconnect it while the power indicator is on solidly or blinking, data might be lost or become corrupted, and you might damage your console.

## Put your console in rest mode

Your PS5 console's power saving mode is called rest mode. You can do things like charge your controller via the console's USB ports, automatically update your system software, and keep your game or app suspended while powered down. To find out which rest mode settings are optimal for you, see the User's Guide (page 12).

For some features, you'll need to enable their settings to use them. Go to **Settings**  > **System** > **Power Saving** > **Features Available in Rest Mode**.

Select **Power**  from the control centre, and then select **Enter Rest Mode**. The power indicator blinks white, and then turns orange. To exit rest mode, press the  (PS) button.

## Turn off your console completely

Select **Power**  from the control centre, and then select **Turn Off PS5**. The power indicator blinks white, and then the console turns off.

## Power indicator

White	Console is on.
Orange	Console is in rest mode.
Off	Console is off.

# Further information

## Safety Guide

Learn how to use your PS5 console safely with the supplied Safety Guide. This printed manual also contains product warranty terms and information about specifications. Be sure to read it before using your console.

## User's Guide

Find out about everything your PS5 console can do. Learn how to configure settings and how to use each function. From your PS5 console's home screen, go to **Settings** ⚙️ > **User's Guide, Health and Safety, and Other Information** > **User's Guide**.

## Customer Support Website

Find online support information such as step by step troubleshooting and frequently asked questions by visiting [playstation.com/help/](https://playstation.com/help/).



“PS”, “PlayStation”, “PS5”, “PS4”, “DualSense” and “PlayStation Shapes Logo” are registered trademarks or trademarks of Sony Interactive Entertainment Inc. “SONY” and “PS” are registered trademarks or trademarks of Sony Group Corporation. The terms HDMI, HDMI High-Definition Multimedia Interface, HDMI Trade dress and the HDMI Logos are trademarks or registered trademarks of HDMI Licensing Administrator, Inc. USB-IF SuperSpeed USB Trident logo is a registered trademark of USB Implementers Forum, Inc. USB Type-C® and USB-C® are registered trademarks of USB Implementers Forum. Wi-Fi® is a registered trademark of Wi-Fi Alliance®.

Design and specifications are subject to change without notice. Information about system functionality and images published in this document may vary from those for your console, depending on the system software version in use. Also, the illustrations and screen images used in this guide may vary from the actual product. The information contained in this guide is subject to change without notice.



# Начинаем

## 1 Установите ножки горизонтальной подставки в паз на корпусе консоли PlayStation®5.

Всегда прикрепляйте ножки к консоли PS5® перед использованием. Перед установкой ножек расположите консоль на ровной поверхности, подстелив под нее мягкую ткань.

### Консоль с дисководом

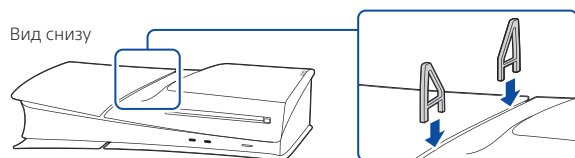

### Консоль без дисковода

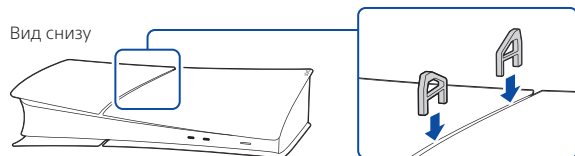

Для установки консоли PS5 в вертикальном положении необходимо использовать вертикальную подставку (приобретается отдельно).

## 2 Подключите кабель HDMI и кабель питания.

Используйте входящие в комплект кабели. Перед подключением кабеля питания к источнику электропитания выполните все подключения.

На всех следующих иллюстрациях показана консоль с установленным дисководом.

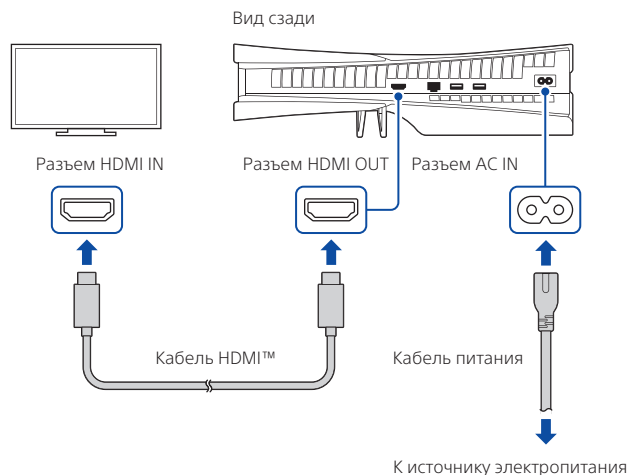

### 3 Подключите кабель LAN.

Для проводного соединения с Интернетом используйте кабель LAN (не входит в комплект поставки). Если вы собираетесь использовать Wi-Fi®, не подключайте кабель LAN и перейдите к следующему шагу.

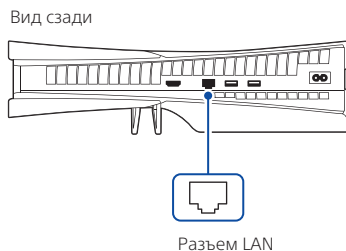

### 4 Включите телевизор и переключите вход на HDMI.

### 5 Включите консоль PS5, нажав кнопку (питание).

Индикатор питания мигает синим, затем загорается белым.

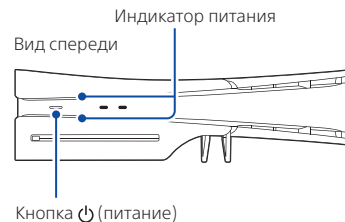

Если после включения оставить консоль в режиме простоя в течение 60 секунд, включается средство чтения с экрана. Вы можете прослушивать текст на экране и другую важную информацию, которая будет произноситься вслух, чтобы помочь вам выполнять необходимые действия. Средство чтения с экрана доступно только на некоторых языках.

## 6 Подключите беспроводной контроллер DualSense® к консоли, а затем нажмите кнопку (PS).

Чтобы выполнить сопряжение контроллера, подключите кабель USB к разъему USB на консоли. При нажатии кнопки  (PS) контроллер включится.

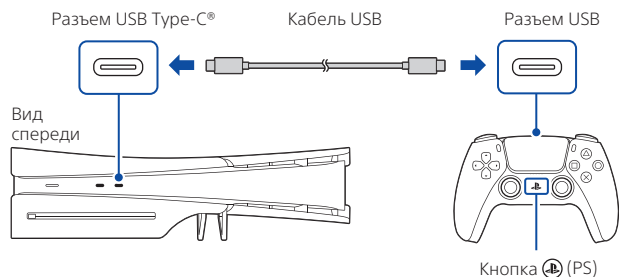

## 7 Выберите свои настройки.

Почти все готово! Следуйте инструкциям на экране, чтобы завершить первоначальную настройку.

- **Настройка учетной записи**  
Создайте новую учетную запись или выполните вход в существующую. Выполнив вход в существующую учетную запись, вы сможете пользоваться своей подпиской PlayStation®Plus, а также просматривать список друзей, призы и прочие данные учетной записи.
- **Перенос данных с другой консоли**  
Если у вас есть консоль PlayStation®4 или еще одна консоль PS5, вы можете перенести данные на новую консоль, выполнив вход в существующую учетную запись.

Вы поймете, что настройка завершена, когда на экране появится сообщение **Добро пожаловать в PlayStation 5.**

Будет ли консолью PS5 пользоваться ребенок? См. также раздел «Родительский контроль» (стр.17).

- Отображаемые параметры настройки зависят от особенностей вашей сетевой среды, а также от учетной записи, в которую вы вошли.
- Вы можете вернуться назад и изменить любые настройки, выбрав Настройки  на начальном экране.



# Родительский контроль

Вы можете управлять настройками, которые будут доступны детям при использовании консоли PS5. С помощью функции родительского контроля можно настроить ограничения доступа к играм, время и продолжительность игры, функцию обмена сообщениями и другие возможности.

У родителя (👤) и ребенка (👶) должны быть разные учетные записи. При создании учетной записи для ребенка она автоматически привязывается к вашей учетной записи, создавая семейную группу. Родительский контроль можно устанавливать только для детей в вашей семейной группе.

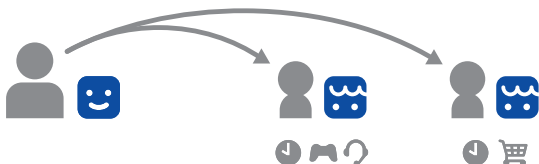

Для консоли PS5 можно использовать существующую учетную запись, например учетную запись, созданную на консоли PS4™. Настройки вашей семейной группы и родительского контроля будут перенесены на консоль PS5.

## Создайте учетную запись для ребенка

Вы можете создать учетную запись для ребенка и одновременно настроить родительский контроль. Нажмите на кнопку (PS), чтобы открыть центр управления. Выберите свое фото профиля, затем выберите «Сменить пользователя». На экране выбора пользователя выберите «Добавить пользователя», чтобы создать учетную запись.

## Проверьте и измените настройки родительского контроля

Мы рекомендуем регулярно проверять настройки родительского контроля. Вы можете проверить или изменить эти настройки, выбрав **Настройки** ⚙️ > **Семья** и **родительский контроль** на начальном экране.





### Значки возрастных ограничений игр

У каждой игры есть значок с категорией возрастного ограничения; это помогает определить, подходит ли игра для ребенка определенного возраста.

#### Российская Федерация

Возраст игрока	от 0 лет и старше	от 6 лет и старше	от 12 лет и старше	от 16 лет и старше	от 18 лет и старше
Ограничение по возрасту					

#### Европа, Африка и Индия

Возраст игрока	от 3 лет и старше	от 7 лет и старше	от 12 лет и старше	от 16 лет и старше	от 18 лет и старше
Ограничение по возрасту					

Подробнее о функциях родительского контроля и их настройке см. в Руководстве пользователя (стр. 24).

# Осмотритесь вокруг

## Начальный экран

С начального экрана можно перейти к двум типам данных: играм и мультимедиа.

На начальном экране игр вы найдете ваши игры, PlayStation™Store и другие приложения, связанные с играми.

На начальном экране мультимедиа вы найдете музыку, видео и другие приложения, не связанные с играми.

RU

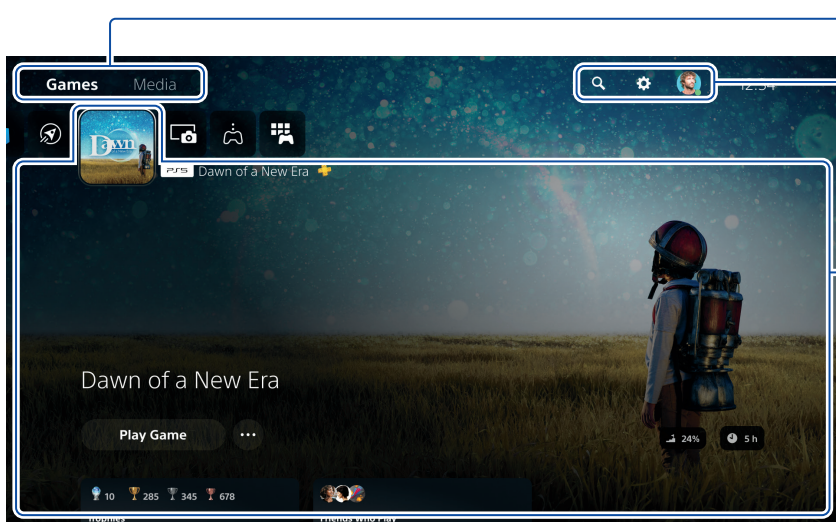

### Переключение начальных экранов

Переключайтесь между играми и мультимедиа.

Выполняйте поиск, изменяйте настройки и редактируйте свой профиль.

### Центр

Смотрите более подробную информацию о выбранных играх или приложениях, а также связанную с ними информацию.

- На консоли PS5 для подтверждения выбранных элементов используется кнопка (X).
- Чтобы вернуться на начальный экран во время игры, нажмите Начальный экран (Home) в центре управления или нажмите и удерживайте кнопку (PS) на контроллере.

## Центр управления

Нажмите кнопку  (PS), чтобы открыть центр управления.

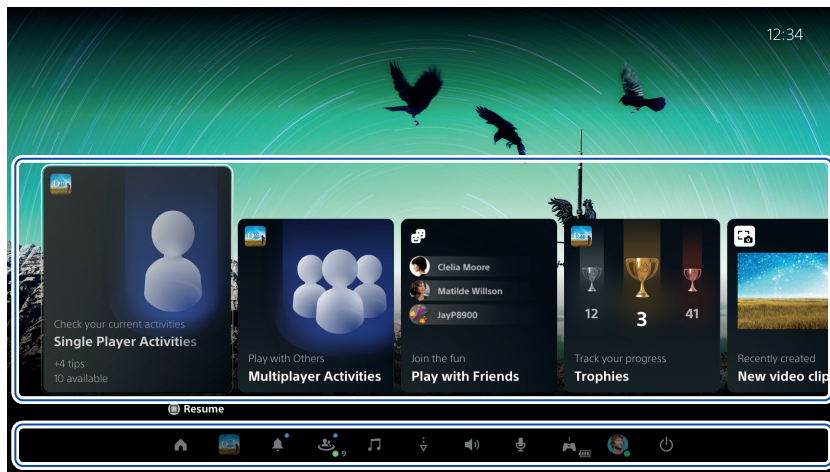

Здесь вы можете получить доступ к различным функциям, не выходя из игры или приложения.



### Карточки

На карточках показаны функции и действия, связанные с вашими играми и приложениями, которые доступны в текущий момент. Выбирайте карточку, чтобы узнать больше, или переходите к следующей.

### Элементы управления

Выберите **Начальный экран**  чтобы вернуться к начальному экрану, или **Питание**  чтобы выключить консоль PS5. Здесь вы также можете получить доступ и к другим базовым функциям.

Получите быстрый доступ к функциям и настройкам, которые вы используете чаще всего во время игры.

# Приступим к игре

## Запуск цифровой копии игры

Вы можете играть в игры, загруженные из PlayStation Store.

Вы получите уведомление, когда игра будет загружена и готова к запуску.

Выберите игру на начальном экране игр.

- Чтобы покупать и загружать игры, вам необходимо подключить консоль к Интернету и войти в свою учетную запись.
- Доступность PlayStation™Network и PlayStation Store регулируется условиями использования, региональными и языковыми ограничениями. Пользователи несут ответственность за оплату услуг через Интернет. Некоторые данные и/или сервисы являются платными. Пользователи должны быть не младше 7 лет. Пользователям младше 18 лет требуется согласие родителей. Могут применяться дополнительные возрастные ограничения. Доступность сервисов не гарантируется. Использование сетевых функций отдельных игр может быть ограничено при условии предварительного уведомления — [playstation.com/gameservers/](http://playstation.com/gameservers/). Распространяются все условия: Условия обслуживания PSN на сайте [playstation.com/legal/](http://playstation.com/legal/).

## Запуск игры с диска

(Только для консолей с дисководом)

Вставьте диск.

Начнется установка данных игры, и вы получите уведомление, когда игра будет готова к запуску.

Выберите игру на начальном экране игр.

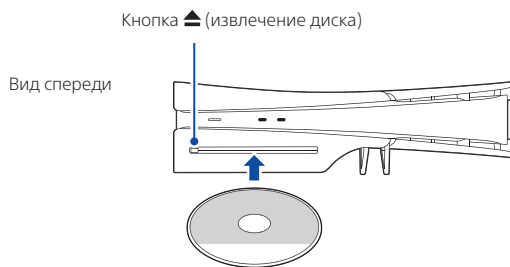

### Извлеките диск

Нажмите кнопку ▲ (извлечение диска), чтобы извлечь диск.

# Использование контроллера

## Зарядка контроллера

Когда консоль PS5 включена или находится в режиме покоя, подключите контроллер к консоли с помощью кабеля USB. Если ваша консоль находится в режиме покоя, световая панель на контроллере медленно мигает оранжевым. После завершения зарядки световая панель выключается.

Чтобы зарядить контроллер, когда консоль находится в режиме покоя, перейдите в **Настройки** ⚙️ > Система > Энергосбережение > Функции, доступные в режиме покоя > Питание к разъемам USB и выберите любой вариант, кроме **Выключить**.

## Отключение звука микрофонов

При каждом нажатии кнопки выключения звука голосовой ввод на микрофоне переключается с отключенного (кнопка горит) на включенный (кнопка не горит).

Нажмите и удерживайте кнопку выключения звука, чтобы отключить звук микрофона и вывод звука через динамики контроллера и телевизор. Нажмите кнопку выключения звука еще раз, чтобы вернуться в исходное состояние.

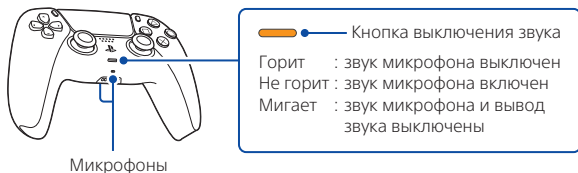

## Использование нескольких контроллеров

Вы можете использовать до 4 контроллеров одновременно. Нажмите кнопку (PS), чтобы назначить номера контроллерам. Индикатор игрока загорается соответствующим образом. Номера назначаются в порядке от 1; вы можете определить номер контроллера по числу горящих индикаторов.



- При первом использовании контроллера необходимо выполнить его сопряжение (стр. 16).
- При игре в игры для PS4 световая панель на контроллере горит синим, красным, зеленым или розовым в зависимости от того, каким по очереди был подключен контроллер. Эта индикация не связана с индикатором игрока.

## Включите консоль PS5 с помощью контроллера

Нажмите кнопку (PS) на контроллере, сопряжение для которого уже выполнено, чтобы включить консоль PS5.

# Выключение питания



## **Внимание!**

Отсоединяйте кабель питания от электрической розетки, только когда индикатор питания не горит. Если выключить питание, когда индикатор питания горит или мигает, можно потерять или повредить данные; это также может привести к повреждению консоли.

## Настройте режим покоя на консоли

Режим энергосбережения на консоли PS5 называется режимом покоя. Когда консоль выключена, вы можете выполнять такие действия, как зарядка контроллера через разъемы USB, автоматическое обновление системного программного обеспечения и приостановка игры или приложения. Чтобы узнать, какие настройки режима покоя являются оптимальными для вас, см. Руководство пользователя (стр. 24).

Для использования некоторых функций необходимо включить их в настройках. Перейдите в **Настройки**  > **Система** > **Энергосбережение** > **Функции, доступные в режиме покоя**.

Выберите **Питание**  в центре управления, затем выберите **Перейти в режим покоя**. Индикатор питания мигает белым, затем загорается оранжевым. Чтобы выйти из режима покоя, нажмите кнопку  (PS).

## Полное отключение питания консоли

Выберите **Питание**  в центре управления, затем выберите **Выключить систему PS5**. Индикатор питания мигает белым, затем консоль выключается.

## Индикатор питания

Белый	Консоль включена.
Оранжевый	Консоль находится в режиме покоя.
Не горит	Консоль выключена.

# Дополнительная информация

## Руководство по безопасности

Узнайте о безопасном использовании консоли PS5 в Руководстве по безопасности. В настоящем печатном руководстве также приводятся условия гарантии на продукт и информация о технических характеристиках. Обязательно прочтите его перед использованием консоли.

## Руководство пользователя

Узнайте обо всех возможностях вашей консоли PS5. Узнайте о настройке параметров и использовании всех функций. На начальном экране консоли PS5 перейдите в **Настройки**  > **Руководство пользователя, здоровье и безопасность и прочая информация** > **Руководство пользователя**.

## Веб-сайт службы поддержки клиентов

Найдите информацию о поддержке онлайн, в том числе пошаговые инструкции по поиску и устранению неисправностей и часто задаваемые вопросы, по адресу [playstation.com/help/](https://playstation.com/help/).



«PS», «PlayStation», «PS5», «PS4», «DualSense» и «PlayStation Shapes Logo» являются зарегистрированными товарными знаками или товарными знаками Сони Интерэक्टив Энтертейнмент Инк.

«SONY» и «» являются зарегистрированными товарными знаками или товарными знаками Сони Групп Корпорейшн.

The terms HDMI, HDMI High-Definition Multimedia Interface, HDMI Trade dress and the HDMI Logos are trademarks or registered trademarks of HDMI Licensing Administrator, Inc.

USB-IF SuperSpeed USB Trident logo is a registered trademark of USB Implementers Forum, Inc.

USB Type-C® and USB-C® are registered trademarks of USB Implementers Forum.

Wi-Fi® is a registered trademark of Wi-Fi Alliance®.

Конструкция и технические характеристики могут быть изменены без уведомления. Информация о функциях системы и изображениях, опубликованная в данном документе, может отличаться от используемой в вашей консоли в зависимости от версии программного обеспечения системы. Иллюстрации и изображения на экране в этом руководстве также могут отличаться от фактического продукта. Информация, содержащаяся в данном руководстве, может быть изменена без уведомления.





# Розпочнімо!

## 1 Вставте ніжки горизонтальної підставки в отвір у пазах консолі PlayStation®5.

Завжди приєднайте ніжки до консолі PS5® перед її використанням. Перш ніж приєднувати ніжки, покладіть консоль на рівну горизонтальну поверхню, застелену м'якою тканиною.

### Консоль з установленим дисководом

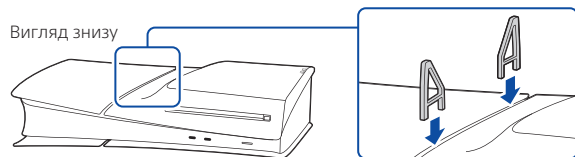

### Консоль без встановленого дисковода

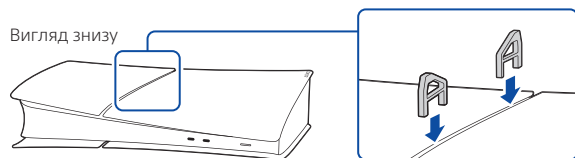

Якщо ви бажаєте встановити консоль PS5 у вертикальному положенні, для цього знадобиться вертикальна підставка (продається окремо).

## 2 Під'єднайте кабель HDMI і шнур живлення змінного струму.

Використовуйте кабелі, які входять до комплекту. Виконайте всі потрібні під'єднання та лише після цього під'єднайте шнур живлення змінного струму до електромережі.

На наведених нижче ілюстраціях зображено консоль зі встановленим дисководом.

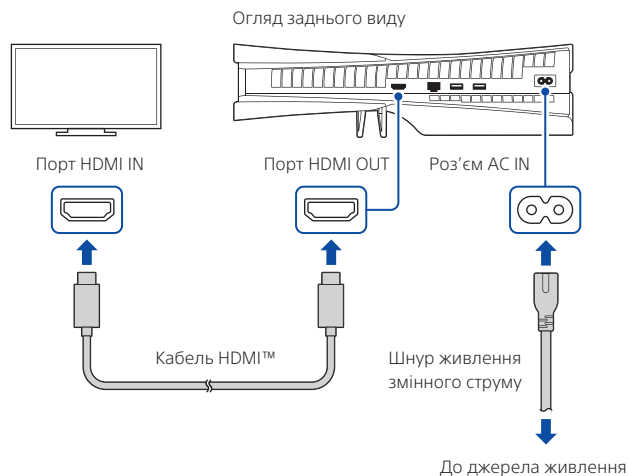

### 3 Під'єднайте кабель локальної мережі (LAN).

Для підключення до Інтернету з використанням проводового з'єднання скористайтеся кабелем локальної мережі LAN (не входить до комплекту постачання).

Якщо ви плануєте використовувати мережу Wi-Fi®, не під'єднуйте кабель LAN і одразу переходьте до наступного кроку.

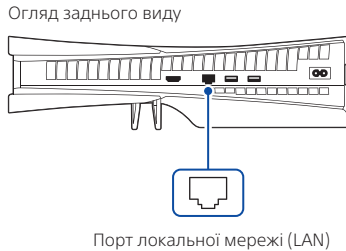

### 4 Увімкніть телевизор і оберіть роз'єм HDMI вхідним портом.

### 5 Увімкніть консоль PS5, натиснувши кнопку (живлення).

Індикатор живлення заблимає синім, а потім засвітиться білим.

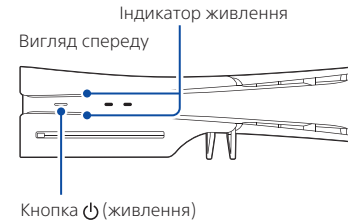

Якщо після увімкнення консоль не використовується впродовж 60 секунд, увімкнеться засіб читання з екрана. Ви зможете прослухати екранні вказівки та іншу важливу інформацію щодо використання консолі. Деякі мови не підтримуються засобом читання з екрана.

## 6 Під'єднайте безпроводовий контролер DualSense® до консолі й натисніть кнопку (PS).

Для сполучення з контролером під'єднайте його за допомогою кабелю USB до порту USB на консолі. Натисніть кнопку  (PS), і контролер увімкнеться.

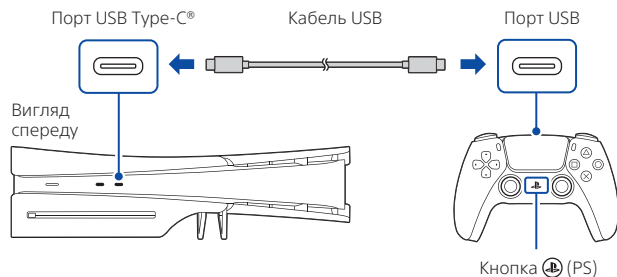

## 7 Налаштуйте систему за власними вподобаннями.

Майже готово! Дотримуйтесь інструкцій на екрані для завершення початкового налаштування.

- Налаштуйте обліковий запис  
Створіть новий обліковий запис або ввійдіть у вже наявний обліковий запис. Увійшовши до свого старого облікового запису, ви отримаєте доступ до своєї підписки PlayStation®Plus, друзів, трофеїв та інших даних облікового запису.
- Перенесення даних з іншої консолі  
Якщо у вас є консоль PlayStation®4 або ще одна консоль PS5, ви зможете перенести дані на нову консоль, увійшовши до свого старого облікового запису.

Після завершення процедури налаштування на екрані відобразиться повідомлення **Вітаємо в PlayStation 5**.  
Вашою консоллю PS5 буде користуватися дитина? Див. також розділ «Батьківський контроль» (стор. 29).

- Параметри налаштування відображаються з урахуванням індивідуальних потреб, визначених на основі даних про мережеве середовище й облікового запису.
- Будь-яке налаштування можна змінити, натиснувши кнопку **Налаштування**  на головному екрані.

# Батьківський контроль

Ви можете керувати налаштуваннями, які будуть доступні дітям під час використання консолі PS5. Функції батьківського контролю дозволяють установити обмеження щодо доступу до ігор, часу та тривалості гри, спілкування в чаті тощо.

Кожен дорослий (👤) і кожна дитина (👤) повинні мати власний обліковий запис. Коли ви створюєте обліковий запис для дитини, він автоматично пов'язується з вашим обліковим записом, утворюючи сім'ю. Ви можете застосовувати функції батьківського контролю лише для дітей вашої сім'ї.

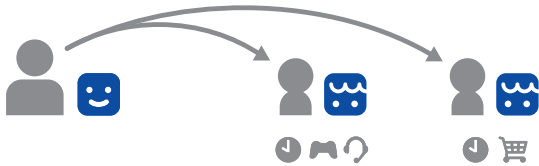

На консолі PS5 можна використовувати вже наявний обліковий запис, наприклад, створений на консолі PS4™. У такому разі параметри батьківського контролю будуть перенесені на консоль PS5.

## Створення облікового запису для дитини

Створюючи дитячий обліковий запис, ви можете водночас налаштувати параметри батьківського контролю. Натисніть кнопку (PS), щоб відкрити центр керування. Виберіть свою картинку профілю, а тоді виберіть **Поміняти користувача**. На екрані вибору користувача виберіть **Додати користувача** і створіть новий обліковий запис.

## Перегляд і зміна параметрів батьківського контролю

Рекомендуємо регулярно перевіряти встановлені параметри батьківського контролю. Переглянути або змінити їх можна, вибравши на головному екрані **Settings (Параметри)** ⚙️ > **Family and Parental Controls (Батьківський контроль)**.

## Батьківський контроль

### Позначення рейтингу гри

Кожна гра має позначку, яка вказує на ті чи інші вікові обмеження.

#### Російська Федерація

Вік гравця	Від 0 років	Від 6 років	Від 12 років	Від 16 років	Від 18 років
Вікове обмеження для ігор					

#### Європа, Африка та Індія

Вік гравця	Від 3 років	Від 7 років	Від 12 років	Від 16 років	Від 18 років
Вікове обмеження для ігор					

Докладніші відомості про функції батьківського контролю читайте в User's Guide (Посібник користувача) (стор. 36).

# Що доступно на екрані

## Головний екран

Головний екран надає доступ до двох типів вмісту: ігор та мультимедійних файлів.

На головному екрані ігор відображаються ваші ігри, магазин PlayStation™Store та інші пов'язані з іграми додатки.

На головному екрані мультимедіа відображаються музичні файли, відео та не пов'язані з іграми додатки.

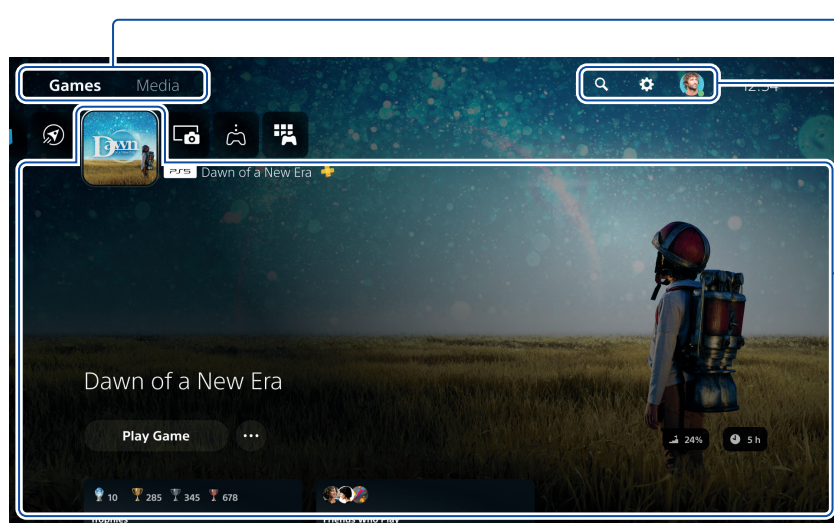

### Перемикання головних екранів

Ви можете перемикатися з ігор на мультимедіа.

Виконуйте пошук, змінійте налаштування й редагуйте свій профіль.

### Центр

Дізнавайтесь більше про вибрану гру або програму і знаходьте схожий вміст.

- На консолі PS5 для підтвердження вибору елементів використовується кнопка (X).
- Щоб повернутися до головного екрана під час гри або використання додатка, виберіть Home (Головний екран) (PS) у центрі керування або натисніть і утримуйте кнопку (PS) на контролері.

## Центр керування

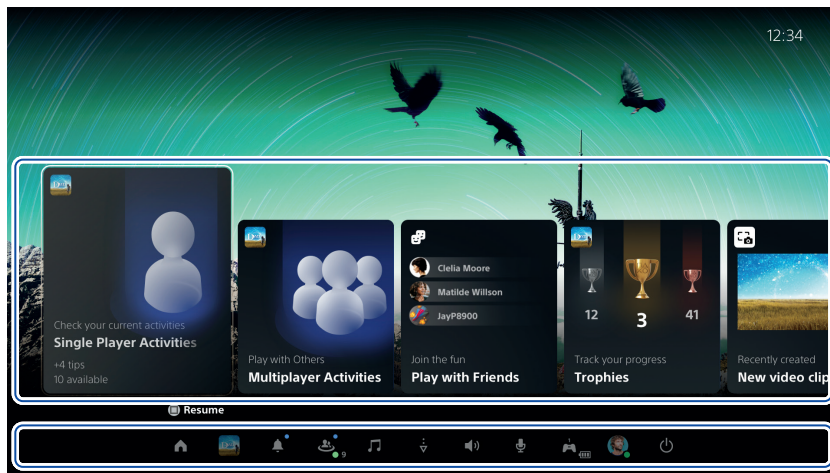

Натисніть кнопку  (PS) щоб відкрити центр керування. Ви маєте доступ до безлічі різноманітних функцій, і для їх використання вам не потрібно виходити з гри чи закривати додаток.



### Картки

На картках відображаються функції ігор та додатків, які доступні відповідно до поточних дій користувача. Щоб дізнатися більше, виберіть картку або перейдіть до наступної картки.

### Елементи керування

Кнопка Home (Головний екран)  дозволяє перейти до головного екрана, кнопка Power (Живлення)  дозволяє вимкнути консоль PS5. Також тут можна виконувати й інші базові функції.

Крім того, вам доступні кнопки швидкого доступу до функцій та налаштувань, які ви найчастіше використовуєте під час гри.



# Давайте зіграємо!

## Запуск цифрової гри

На консолі можна грати в ігри, завантажені з магазину **PlayStation Store** .

Коли завантаження завершиться і можна буде починати гру, на екрані відобразиться сповіщення.

Виберіть потрібну гру на головному екрані ігор.

- Щоб купувати і завантажувати ігри, потрібно під'єднати консоль до Інтернету та увійти за допомогою облікового запису.
  - Користування PlayStation™Network та PlayStation Store регламентується умовами використання та регіональними й мовними обмеженнями. Витрати за використання Інтернет-зв'язку несе користувач. Плата стягується за деякі типи вмісту та/або служб.
- Користувачі мають бути не молодшими за 7 років, а користувачі віком до 18 років повинні отримати дозвіл батьків. Можуть застосовуватися інші вікові обмеження. Доступність послуг не гарантується. Онлайн-функції деяких ігор може бути заблоковано після належного попередження – див. сторінку [playstation.com/gameservers/](https://playstation.com/gameservers/). Умови застосовуються повною мірою: умови надання послуг PSN наведено на веб-сторінці [playstation.com/legal/](https://playstation.com/legal/).

## Запуск гри з диска

(Лише для консолей зі встановленим дисководом)

Вставте диск.

Розпочнеться встановлення даних гри; ви отримаєте сповіщення, коли можна буде починати грати.

Виберіть потрібну гру на головному екрані ігор.

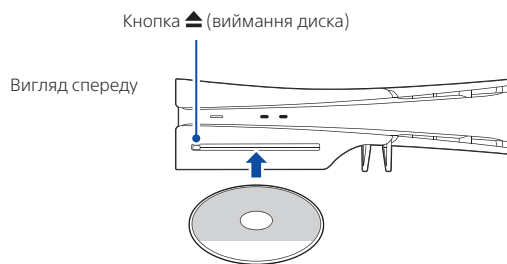

### Виймання диска

Щоб вийняти диск, натисніть кнопку ▲ (виймання диска).

# Використання контролера

## Заряджання контролера

Коли консоль PS5 увімкнена або перебуває в режимі спокою, під'єднайте контролер до консолі за допомогою кабелю USB. Коли консоль перебуває в режимі спокою, світлова панель на контролері повільно блимає помаранчевим. Після завершення заряджання світлова панель вимикається.

Щоб зарядити контролер під час перебування консолі в режимі спокою, виберіть **Settings (Параметри)** > **System (Система)** > **Power Saving (Енергозбереження)** > **Features Available in Rest Mode (Функції, доступні в режимі спокою)** > **Supply Power to USB Ports (Живлення портів USB)**, і виберіть значення, інше ніж **Off (Вимк.)**.

## Заглушення мікрофона

Натискаючи кнопку заглушення, ви змінюєте стан мікрофона з вимкненого (кнопка світиться) на увімкнений (кнопка не світиться) і навпаки.

Натиснувши й утримуючи кнопку заглушення, ви можете вимкнути мікрофон, а також звук динаміків на контролері та телевізорі. Щоб знов увімкнути звук, ще раз натисніть кнопку заглушення.

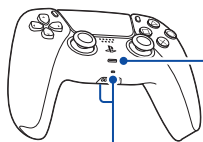

Мікрофони

Кнопка заглушення

- Світиться : мікрофон вимкнено
- Не світиться : мікрофон увімкнено
- Блимає : мікрофон та звук вимкнено

## Використання кількох контролерів

Одночасно можна використовувати до 4 контролерів. Натисніть кнопку (PS), щоб призначити контролерам номери. Індикатори гравців засвітяться відповідним чином. Номери призначаються в порядку, починаючи з 1 і кількість увімкнених світлових індикаторів вказує на номер контролера.

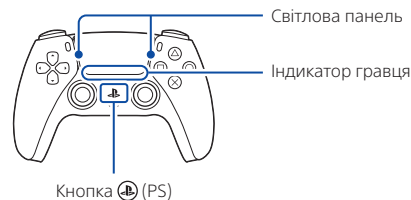

- Перед першим використанням контролера його необхідно сполучити з консоллю (стор. 28).
- Під час гри на PS4 світлова панель на контролері світиться синім, червоним, зеленим або рожевим залежно від порядку під'єднання контролера. Це не пов'язано з індикатором гравця.

## Увімкнення консолі PS5 за допомогою контролера

Щоб увімкнути консоль PS5, натисніть кнопку (PS) на сполученому контролері.

# Призупинення роботи



## Увага!

Виймайте шнур живлення змінного струму з розетки, лише коли індикатор живлення вимкнений. Якщо вийняти шнур, коли індикатор живлення світиться або блимає, дані може бути втрачено або пошкоджено, внаслідок чого може виникнути несправність консолі.

## Переведення консолі в режим спокою

Режим енергозбереження консолі PS5 називається режимом спокою. У режимі зниженого енергоспоживання можна заряджати контролер через порти USB, автоматично оновлювати програмне забезпечення системи, а також зберігати гру або додаток у призупиненому стані. Оптимальні налаштування параметрів режиму спокою див. в User's Guide (Посібник користувача) (стор. 36).

Деякі функції стають доступні для використання лише після налаштування відповідних параметрів. Виберіть **Settings (Параметри)**  > **System (Система)** > **Power Saving (Енергозбереження)** > **Features Available in Rest Mode (Функції, доступні в режимі спокою)**.

У центрі керування виберіть **Power (Живлення)**  а потім виберіть **Enter Rest Mode (Режим спокою)**. Індикатор живлення заблимає білим, а потім засвітиться помаранчевим. Що вийти з режиму спокою, натисніть кнопку  (PS).

## Повне вимкнення консолі

У центрі керування виберіть **Power (Живлення)**  а потім виберіть **Turn Off PS5 (Вимкнути PS5)**. Індикатор живлення заблимає білим, і консоль вимкнеться.

## Індикатор живлення

Білий	Консоль увімкнено.
Помаранчевий	Консоль перебуває в режимі спокою.
Вимкнений	Консоль вимкнено.

# Додаткова інформація

## Безпеки та підтримка

У посібнику «Безпека та підтримка» наведено правила безпеки щодо використання консолі PS5. Цей друкований посібник також містить гарантійні умови та перелік технічних характеристик. Обов'язково ознайомтеся з цією інформацією перш ніж користуватися консоллю.

## User's Guide (Посібник користувача)

Ознайомтеся з усіма можливостями консолі PS5™. Дізнайтеся, як налаштувати параметри та як користуватися кожною функцією. На головному екрані консолі PS5 виберіть **Settings (Параметри)**  > **User's Guide, Health and Safety, and Other Information (Посібник користувача, правила безпеки та інші відомості)** > **User's Guide (Посібник користувача)**.

## Веб-сайт служби підтримки користувачів

Онлайн-підтримка, зокрема покрокові вказівки щодо усунення несправностей та відповіді на поширені запитання, доступна на веб-сайті [playstation.com/help/](https://playstation.com/help/).



, "PlayStation", "PS5", "PS4", "DualSense" і "PlayStation Shapes Logo" є зареєстрованими товарними знаками чи товарними знаками Сони Інтеректив Ентертейнмент Інк.

"SONY" і  є зареєстрованими товарними знаками чи товарними знаками Сони Груп Корпорейшн.

The terms HDMI, HDMI High-Definition Multimedia Interface, HDMI Trade dress and the HDMI Logos are trademarks or registered trademarks of HDMI Licensing Administrator, Inc.

USB-IF SuperSpeed USB Trident logo is a registered trademark of USB Implementers Forum, Inc.

USB Type-C® and USB-C® are registered trademarks of USB Implementers Forum.

Wi-Fi® is a registered trademark of Wi-Fi Alliance®.

Дизайн і технічні характеристики можуть бути змінені без попереднього повідомлення.

Інформація про функції системи та зображення, опубліковані в цьому документі, можуть відрізнятися від фактичних функцій та зображень екрана консолі залежно від того, яка версія програмного забезпечення системи використовується.

Крім того, ілюстрації та зображення на екрані можуть відрізнятися від фактичного вигляду виробу.

Інформація, яка міститься в цьому посібнику, може бути змінена без попередження.



# Ал, бастайық

## 1 Көлденең түпқойма аяқтарын PlayStation®5 консолінің ойықтарындағы тесікке салыңыз.

Қолданар алдында әрқашан аяқтарды PS5® консоліне бекітіңіз. Аяқтарды бекітпес бұрын консольді тегіс бетке жайылған жұмсақ шүберектің үстіне қойыңыз.

### Диск жетегі орнатылған консоль



### Диск жетегі орнатылмаған консоль

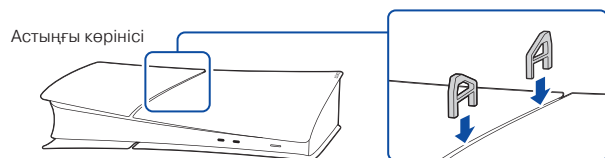

PS5 консолін тік күйге орнатқыңыз келсе, тік түпқойманы (бөлек сатылады) пайдалануыңыз керек.

## 2 HDMI кабелі мен айнымалы ток сымын қосыңыз.

Жинақтағы кабельдерді пайдаланыңыз. Айнымалы ток сымын электр көзіне қосу алдында барлық қосылымдарды орнатыңыз.

Төмендегі суреттердің барлығында диск жетегі орнатылған консоль көрсетілген.

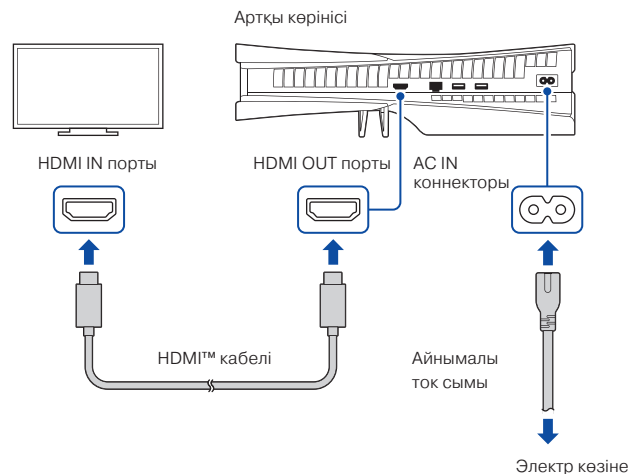

### 3 LAN кабелін қосыңыз.

Интернетке сым арқылы қосылу үшін LAN кабелін (жинаққа кірмейді) пайдаланыңыз. Wi-Fi® қолданбасын пайдаланғалы жатсаңыз, LAN кабелін жалғамай, келесі қадамға өтіңіз.

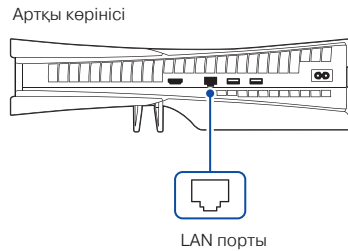

### 4 Теледидарды қосып, HDMI кірісін орнатыңыз.

### 5 PS5 консолін (қуат) түймесін басу арқылы қосыңыз.

Қуат индикаторы көк түсті болып жыпылықтайды, одан кейін ақ түсті болып жанады.

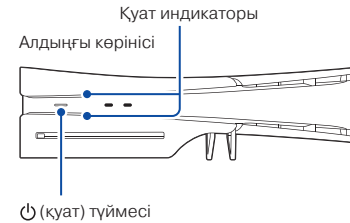

Консольді қосқаннан кейін 60 секунд ешқандай әрекет жасамасаңыз, экран оқу құралы қосылады. Істегіңіз келетін нәрсені аяқтауға көмектесу үшін дауыстап оқылған экрандағы мәтінді және басқа маңызды ақпаратты тыңдай аласыз. Экран оқу құралы белгілі бір тілдерде ғана жұмыс істейді.

## 6 DualSense® сымсыз басқару құралын консольге қосып, (PS) түймесін басыңыз.

Басқару құралын жұптау үшін, оны USB кабелі арқылы консоліңіздегі USB портына қосыңыз.  
(PS) түймесін басқанда басқару құралы қосылады.

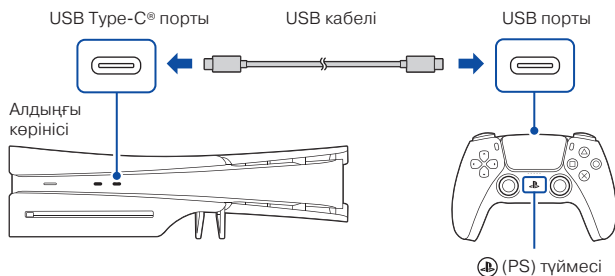

## 7 Өзіңізге бейімдеңіз.

Болайын деп қалдыңыз! Бастапқы реттеуді жалғастыру үшін экрандағы нұсқауларды орындаңыз.

- Тіркелгіні реттеу  
Жаңа тіркелгі жасаңыз немесе бар тіркелгімен кіріңіз. Бұрыннан бар тіркелгімен кіру арқылы сіз PlayStation®Plus жазылымына, сондай-ақ достарыңызға, жүделеріңізге және басқа тіркелгі ақпаратына қол жеткізе аласыз.
- Деректерді басқа консольден тасымалдау  
Егер сізде PlayStation®4 консолі немесе басқа PS5 консолі болса, бұрыннан бар тіркелгімен кіру арқылы деректерді жаңа консольге тасымалдауға болады.

Экранда **Welcome to PlayStation 5** (**PlayStation 5 консоліне қош келдіңіз**) жазуы көрінгенде орнату аяқталғанын білесіз.

PS5 консолін бала пайдалана ма? Сондай-ақ «Ата-ана басқару құралдары» (41-бет) бөлімін қараңыз.

- Сіз көретін орнату опциялары желі ортасы және сіз кірген тіркелгі сияқты ақпаратқа негізделіп қажеттіліктеріңізге қарай бейімделген.
- Бастапқы экраннан **Settings (Параметрлер)** ⚙️ мәзірін таңдау арқылы кері қайтып, кез келген параметрлерді өзгертуге болады.



# Ата-ана басқару құралдары

Сіз PS5 консоліңізді пайдаланатын балалардың параметрлерін басқара аласыз. Ата-ана бақылауы, балалар ойнай алатын ойындарға, олардың қашан және қанша ойнайтынына, кіммен байланыста болатынына және т.б. шектеулер қоюға мүмкіндік береді.

Әр ересекке (👤) және балаға (👶) бөлек тіркелгі қажет болады. Бала үшін тіркелгі жасағанда, ол тіркелгіңізбен автоматты түрде байланыстырылып, отбасыны жасайды. Ата-ана басқару құралдарын тек отбасыңыздағы балалар үшін орната аласыз.

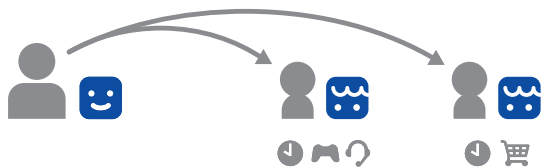

Сіз PS5 консоліңіз үшін PS4™ консолінде жасалған сияқты бар тіркелгіні пайдалана аласыз. Отбасы және ата-ана басқару параметрлері PS5 консоліңізге өтеді.

## Балаңызға тіркелгі жасау

Бала тіркелгісін жасауды және ата-ана басқару құралдарын орнатуды бір уақытта орындауға болады.

Басқару орталығын ашу үшін (PS) түймесін басыңыз.

Профиль суретін таңдаңыз, одан кейін **Switch User** (Пайдаланушыны ауыстыру) опциясын таңдаңыз.

Тіркелгіні жасау үшін пайдаланушы таңдау экранынан **Add User** (Пайдаланушы қосу) опциясын таңдаңыз.

Ата-ана басқару құралы параметрлерін қарап шығу және өзгерту

Баланың ата-ана басқару құралдарын жүйелі түрде тексеріп тұрған жөн. Оларды бастапқы экраннан **Settings** (Параметрлер) > **Family and Parental Controls** (Отбасы және ата-ана басқару құралдары) тармағын таңдау арқылы қарап шығуға немесе жаңартуға болады.

### Ойын рейтингі белгішелері

Әр ойында ойын рейтингі белгішесі болады. Ол ойын баланың жасына жарамдылығын анықтауға көмектеседі.

#### Ресей Федерациясы

Ойыншының жасы	0 және жоғары	6 және жоғары	12 және жоғары	16 және жоғары	18 және жоғары
Ойынның жас рейтингі					

#### Еуропа, Африка және Үндістан

Ойыншының жасы	3 және жоғары	7 және жоғары	12 және жоғары	16 және жоғары	18 және жоғары
Ойынның жас рейтингі					

Ата-ана басқару құралы мүмкіндіктері және орнату туралы қосымша ақпаратты User's Guide (пайдаланушы нұсқаулығында) табуға болады (48 - бет).

# Экранда не бар

## Бастапқы экран

Бастапқы экраннан мазмұнның екі түріне өтуге болады: ойындар немесе медиа.

Ойындардың бастапқы экранында сіз ойындарды, PlayStation™Store және ойынға қатысты басқа қолданбаларды табасыз. Медиа бастапқы экранында музыкалық, бейне және басқа ойындық емес қолданбалар бар.

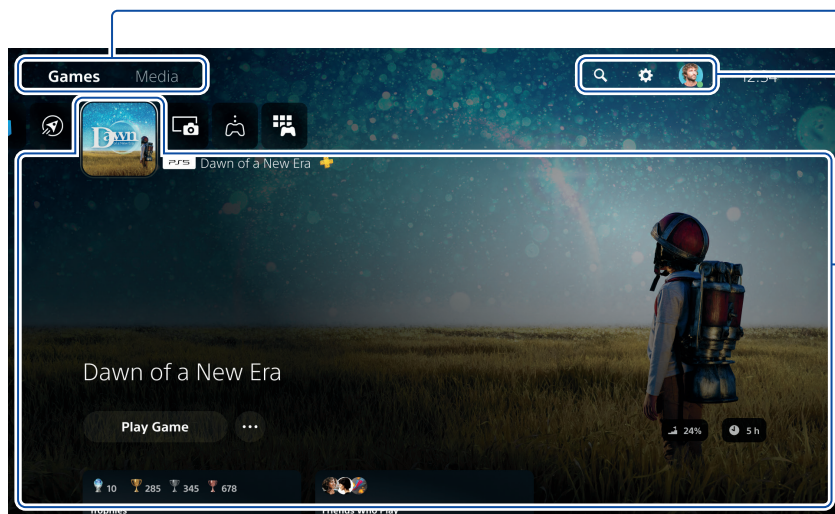

### Бастапқы экрандарды ауыстыру

Ойындар және медиа экрандары арасында ауыстыңыз.

Іздеңіз, параметрлерді өзгертіңіз және профиліңізді өңдеңіз.

### Хаб

Өзіңіз таңдаған ойын немесе қолданба туралы қосымша мәліметтер алыңыз және қатысты ақпаратты табыңыз.

- PS5 консолінде (X) түймесі таңдалған элементтерді растайды.
- Ойын немесе бағдарлама жұмыс істеп жатқанда бастапқы экранға оралу үшін басқару орталығында Home (Бастапқы) (PS) бөлімін таңдаңыз немесе басқару құралында (PS) түймесін басып тұрыңыз.

## Басқару орталығы

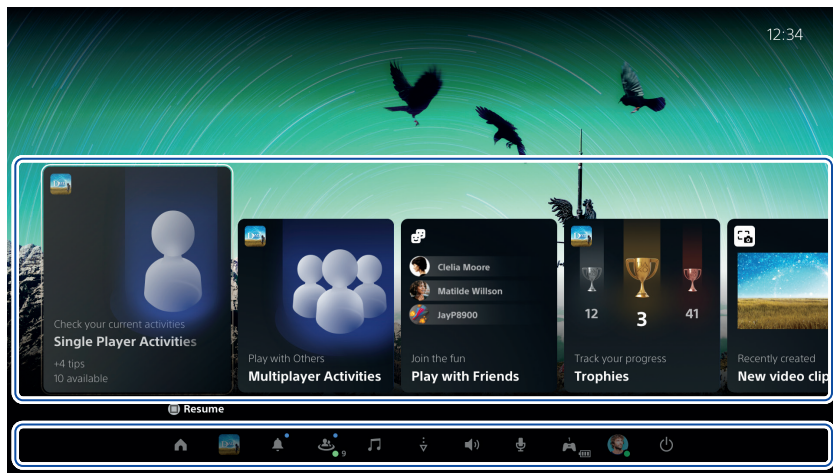

Басқару орталығын ашу үшін, (PS) түймесін басыңыз.  
Ойыннан немесе қолданбадан шықпай, әртүрлі мүмкіндіктерді пайдалана аласыз.



### Карталар

Карталар қазіргі сәтте не істеп жатқаныңызға байланысты қолжетімді ойындарыңыз бен қолданбаларыңызға қатысты мүмкіндіктер мен әрекеттерді көрсетеді. Қосымша мәліметтер алу үшін, картаны таңдаңыз немесе келесі картаға өтіңіз.

### Басқару элементтері

Бастапқы экранға оралу үшін **Home** (Негізгі)  пәрменін таңдаңыз және PS5 консолін өшіру үшін **Power** (Қуат)  пәрменін таңдаңыз. Мұнда басқа да негізгі функцияларды орындауға болады.

Ойын ойнау кезінде көбінесе пайдаланатын функциялар мен параметрлерге жылдам қол жеткізіңіз.

# Ойнайық

## Цифрлық ойынды ойнау

Сіз PlayStation Store  дүкенінен жүктеп алған ойынды ойнай аласыз.

Ойын жүктеп алынып, ойнауға дайын кезде хабарландыру аласыз.

Ойындардың бастапқы экранынан ойынды таңдаңыз.

- Ойындарды сатып алу және жүктеп алу үшін консольді интернетке қосуыңыз және тіркелгіңізге кіруіңіз керек.
  - PlayStation™Network және PlayStation Store өнімдеріне пайдалану шарттары және ел мен тіл шектеулері қолданылады. Пайдаланушылар интернет қызметінің ақыларын төлеуге жауапты. Кейбір мазмұн және/немесе қызметтер үшін ақы алынады.
- Пайдаланушылар 7 жаста немесе одан үлкен болуы тиіс және 18-ге толмаған пайдаланушыларға ата-ананың келісімі керек. Қосымша жас шектеулері қолданылуы мүмкін. Қызметтің қолжетімділігіне кепілдік берілмейді. Белгілі бір ойындардың онлайн мүмкіндіктері тиісті мерзім ішінде хабарланғаннан кейін алып тасталуы мүмкін – [playstation.com/gameservers/](http://playstation.com/gameservers/). Толық шарттар қолданылады: PSN қызмет шарттарын [playstation.com/legal/](http://playstation.com/legal/) бетінен қараңыз.

## Дискіден ойын ойнау

(Диск жетегі орнатылған консольдерге ғана)

Дискіні салыңыз.

Ойын деректері орнатыла бастайды және ойын ойнауға дайын болғанда хабарландыру аласыз.

Ойындардың бастапқы экранынан ойынды таңдаңыз.

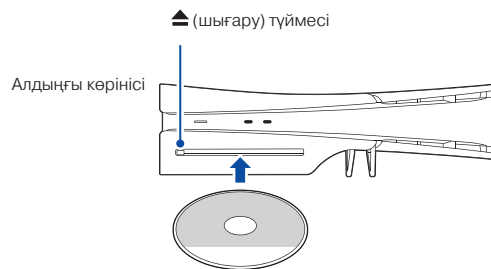

## Дискіні шығару

Дискіні шығару үшін, ▲ (шығару) түймесін басыңыз.

# Басқару құралын пайдалану

## Басқару құралын зарядтау

PS5 консоліңіз қосулы немесе тыныштық режимінде болғанда, USB кабелі арқылы басқару құралын консольге қосыңыз. Консоліңіз тыныштық режимінде болғанда, басқару құралындағы жарық жолағы қызғылт сары түспен баяу жыпылықтайды. Зарядтау аяқталғаннан кейін жарық жолағы өшеді.

Консоль тыныштық режимінде болғанда басқару құралын зарядтау үшін Settings (Параметрлер) ⚙️ > System (Жүйе) > Power Saving (Қуатты үнемдеу) > Features Available in Rest Mode (Тыныштық режимінде қолжетімді мүмкіндіктер) > Supply Power to USB Ports (USB порттарына қуат беру), тармағына өтіп, Off (Өшірулі) дегеннен басқа опцияны таңдаңыз.

## Микрофон дыбысын өшіру

Дыбысты өшіру түймесін басқан сайын микрофондағы өшірулі (түйме жанады) және қосулы (түйме жанбайды) күйлері арасында ауысады.

Микрофон дыбысын өшіру және басқару құралындағы және теледидардағы үндеткіштердің дыбысын өшіру үшін дыбысты өшіру түймесін басып, ұстап тұрыңыз. Бастапқы күйге оралу үшін дыбысты өшіру түймесін қайтадан басыңыз.

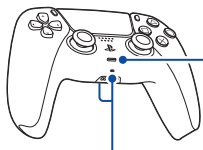

Микрофондар

— Дыбысты өшіру түймесі

Жанып тұр : микрофон дыбысы өшірілген  
Өшірулі : микрофон дыбысы қосылды  
Жыпылықтауда : микрофон және дыбыс шығысының дыбысы өшірілген

## Бірнеше басқару құралын пайдалану

Бір уақытта 4 басқару құралына дейін пайдалануға болады. Басқару құралдарына нөмірлерді тағайындау үшін, (PS) түймесін басыңыз. Сәйкесінше ойнатқыш индикаторы қосылады. Нөмірлер 1-ден бастап ретпен тағайындалады және сіз қосылатын шамдар саны бойынша басқару құралының нөмірін анықтай аласыз.



- Бірінші рет пайдаланғанда басқару құралын жұптастыру керек болады(40-бет).
- PS4 ойынын ойнағанда, басқару құралы қосылған ретке негізделіп, басқару құралының жарық жолағы көк, қызыл, жасыл немесе қызғылт түспен жанады. Бұл ойнатқыш индикаторынан бөлек.

## PS5 консолін басқару құралымен қосу

PS5 консоліңізді қосу үшін жұптастыруды аяқтаған басқару құралында (PS) түймесін басыңыз.

## Абайлаңыз

Қуат индикаторы өшірулі кезде ғана айнымалы ток сымын электр көзінен ажыратыңыз. Егер қуат индикаторы тұрақты қосылып немесе жыпылықтап тұрғанда оны ажыратсаңыз, деректер жоғалуы немесе бүлінуі мүмкін және консольге зақым келуі мүмкін.

## Консольді тыныштық режиміне қою

PS5 консоліңіздің қуатты үнемдеу режимі тыныштық режимі деп аталады. Сіз мына сияқты әрекеттерді орындай аласыз: басқару құралын консольдің USB порттары арқылы зарядтау, жүйенің бағдарламалық құралын автоматты түрде жаңарту және қуаты өшірулі кезде ойынды немесе қолданбаны уақытша тоқтатылған күйде ұстау. Сіз үшін тыныштық режимі параметрлерінің қайсылары оңтайлы екенін пайдаланушы нұсқаулығынан қараңыз (48-бет).

Кейбір мүмкіндіктерді пайдалану үшін параметрлерін қосу керек болады. **Såettings (Параметрлер) > System (Жүйе) > Power Saving (Қуатты үнемдеу > Features Available in Rest Mode (Тыныштық режимінде қолжетімді мүмкіндіктер) тармағына өтіңіз.**

Басқару ортал`ан **Power (Қуат) > Enter Rest Mode (Тыныштық режиміне кіру)** пәрменін таңдаңыз. Қуат индикаторы ақ түсте жыпылықтайды, содан кейін қызғылт сары түспен жанады. Тыныштық режимінен шығу үшін **(PS)** түймесін басыңыз.

## Консольді толығымен өшіру

Басқару орталығынан **Power (Қуат) > Turn Off PS5 (PS5 консолін өшіру)** пәрменін таңдаңыз. Қуат индикаторы ақ түсте жыпылықтап, одан кейін консоль өшеді.

## Қуат индикаторы

Ақ	Консоль қосулы.
Қызғылт сары	Консоль тыныштық режимінде.
Өшіру	Консоль өшірулі.

# Қосымша ақпарат

## Қауіпсіздік нұсқаулығы

Жинақтағы қауіпсіздік нұсқаулығы арқылы PS5 консоліңізді қауіпсіз пайдалану жолы туралы мәліметтер алыңыз. Соңдай-ақ бұл басылған нұсқаулық өнімнің кепілдік шарттарын және техникалық сипаттамалар туралы ақпаратты қамтиды. Консольді пайдалану алдында оны міндетті түрде оқыңыз.

## User's Guide (Пайдаланушы нұсқаулығы)

PS5 консолі істей алатын нәрсенің барлығы туралы ақпаратты табыңыз. Параметрлерді конфигурациялау және әрбір функцияны пайдалану әдісі туралы қосымша ақпарат. PS5 консоліңіздің бастапқы экранынан **Settings** (Параметрлер)  > **User's Guide, Health and Safety, and Other Information** (Пайдаланушы нұсқаулығы, денсаулық және қауіпсіздік және басқа ақпарат > **User's Guide** (Пайдаланушы нұсқаулығы) тармағына өтіңіз.

## Тұтынушыларды қолдау веб-сайты

Мына бетке кіру арқылы қадамдық ақаулықтарды жою және жиі қойылатын сұрақтар сияқты онлайн қолдау ақпаратын таба аласыз: [playstation.com/help/](https://playstation.com/help/).



«PS», «PlayStation», «PS5», «PS4», «DualSense» және «PlayStation Shapes Logo» — Сони Интерэктив Энтертейнмент Инк корпорациясының сауда белгілері немесе тіркелген сауда белгілері.

«SONY» және «» — Сони Групп Корпорейшн корпорациясының сауда белгілері немесе тіркелген сауда белгілері.

The terms HDMI, HDMI High-Definition Multimedia Interface, HDMI Trade dress and the HDMI Logos are trademarks or registered trademarks of HDMI Licensing Administrator, Inc. USB-IF SuperSpeed USB Trident logo is a registered trademark of USB Implementers Forum, Inc.

USB Type-C® and USB-C® are registered trademarks of USB Implementers Forum.

Wi-Fi® is a registered trademark of Wi-Fi Alliance®.

Құрылым және техникалық сипаттамалары ескертусіз өзгертілуі мүмкін.

Осы құжатта жарияланған жүйенің функциялары туралы ақпарат және кескіндер пайдаланылып жатқан жүйелік бағдарламалық құрал нұсқасына байланысты консоліңізге арналғандардан басқаша болуы мүмкін. Соңдай-ақ осы нұсқаулықта пайдаланылған иллюстрациялар мен экран кескіндері нақты өнімнен басқаша болуы мүмкін.

Осы нұсқаулықта берілген ақпарат ескертусіз өзгертілуі мүмкін.











© 2023 Sony Interactive Entertainment Europe Limited.