

# FUJIFILM

## instax mini Evo

### HYBRID INSTANT CAMERA

[INSTANT PRINT + DIGITAL TECHNOLOGIES]

#### Посібник користувача (Повна версія)



- Цей посібник користувача (повна версія) відповідає версії мікропрограми 1.01. Залежно від версії мікропрограми функції та екрани можуть відрізнятися від описаних тут.
- Оновити мікропрограму можна двома способами. Для отримання докладнішої інформації див. [FIRMWARE UPGRADE]. (Стор. 22)

## Зміст

Перед використанням.....	3	Функції зйомки .....	17
Примітки щодо утилізації камери.....	3	Зміна яскравості зображення .....	17
Про цю камеру.....	3	Використання автоспуску для фотозйомки .....	17
Основні особливості .....	3	Фотозйомка зі спалахом .....	18
Функції, доступні за допомогою застосунку для смартфона.....	3	Макрозйомка .....	18
Назви частин .....	4	Узгодження з джерелом світла під час фотозйомки.....	19
ПК-монітор .....	6	Зйомка автопортрету (селфі).....	19
Використання кнопок вибору.....	7	Використання фіксації АФ/АЕ для фотозйомки.....	20
Прикріплення наплічного ременя.....	7	Друк з історії друку .....	20
Заряджання елемента живлення.....	8	Використання карти пам'яті.....	21
Індикація стану заряджання.....	8	Установлення карти пам'яті.....	21
Увімкнення/вимкнення живлення.....	8	Використання меню зйомки.....	22
Як перевірити рівень заряду елемента живлення .....	9	Використання PLAYBACK MENU (МЕНЮ ВІДТВОРЕННЯ).....	23
Початкове налаштування.....	9	Функції, пов'язані з програмою для смартфона .....	24
Установлення/виймання картриджа з фотопапером миттєвого друку instax mini.....	11	Функція прямого друку .....	24
Установлення картриджа з фотопапером .....	11	Функція дистанційної зйомки .....	24
Виймання використаного картриджа з фотопапером.....	12	Функція зберігання друкованих зображень.....	24
Основи зйомки й відтворення .....	12	Технічні характеристики.....	24
Фотозйомка .....	12	Вирішення проблем.....	25
Відтворення знятих зображень .....	13	ВАЖЛИВІ ВІДОМОСТІ З БЕЗПЕКИ.....	26
Зміна відображення на екрані відтворення.....	13	Простий догляд за камерою .....	27
Друк .....	14	Пристрої Bluetooth®: Застереження .....	28
Індикація залишку аркушів фотопаперу.....	15		
Додавання ефектів до знімків.....	15		
Вибір ефектів об'єктива .....	15		
Вибір ефекту фотоплівки.....	16		
Визначення комбінації ефектів .....	16		
Реєстрація комбінації ефектів .....	16		
Виклик улюблених ефектів .....	16		

## Перед використанням

Перед використанням камери, переконайтеся, що маєте указані далі речі.

### Аксесуари з комплекту постачання

- Наплічний ремінь (1)

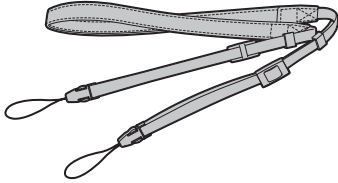

- Кабель USB для заряджання (1)

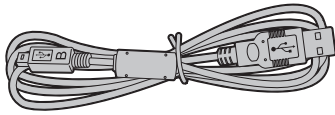

- Посібник користувача (1)

- Надягайте ремінь через плече, а не навколо шиї.
- Переконайтеся, що ремінь камери не перекриває отвір для виводу фотознімка.
- На момент постачання елемент живлення заряджено не повністю, тому обов'язково зарядіть його перед використанням камери.

## Примітки щодо утилізації камери

**Цю камеру обладнано вбудованим літій-іонним елементом живлення.**

Для утилізації камери дотримуйтесь місцевих норм і правил та утилізуйте її належним чином.

Для отримання поради щодо утилізації див. аркуш КОНТАКТНОЇ ІНФОРМАЦІЇ, що додається.

Якщо вашу країну чи регіон не включено до аркуша, будь ласка, зверніться до свого місцевого постачальника.

### ЗАСТЕРЕЖЕННЯ

Не видаляйте вбудований елемент живлення самостійно; це може призвести до травмування.

Утилізація електричного й електронного обладнання в приватних домашніх господарствах  
Утилізація використаного електричного та електронного обладнання  
(Застосовується в Європейському Союзі та інших європейських країнах із системами роздільного збору сміття)



Цей символ на виробі, у посібнику й гарантії та/або на упаковці виробу вказує на те, що цей виріб не можна утилізувати разом з побутовим сміттям. Натомість його потрібно здати до відповідного пункту прийому для утилізації електричного й електронного обладнання.

Забезпечуючи належну утилізацію виробу, ви допоможете уникнути потенційно негативних наслідків для навколишнього середовища та здоров'я людей, які могли б бути викликані неправильною утилізацією цього виробу.

Переробка матеріалів допоможе зберегти природні ресурси. За додатковою інформацією щодо утилізації цього виробу звертайтеся до місцевих органів влади, служби утилізації відходів або до магазину, де придбали виріб.

У країнах за межами ЄС: Якщо потрібно утилізувати цей виріб, будь ласка, зверніться до місцевих органів влади, щоб дізнатися про належний спосіб утилізації.



Цей символ на елементах живлення або акумуляторах вказує на те, що їх не можна утилізувати разом з побутовим сміттям.

Для покупців у Туреччині:

EEE відповідає Директиві.

## Про цю камеру

### Основні особливості

- Найвища якість зображення за всю історію instax. (\*Станом на грудень 2021 р.)
- 100 різних сюжетів зображення з 10 ефектами об'єктива та 10 ефектами фотоплівки.
- Ви можете робити знімки, дивлячись на РК-монітор, та зберігати їх як на основний пристрій так і на карту micro SD.
- Ви можете вибрати фотографії, які потрібно роздрукувати.
- Розкішний класичний дизайн.
- Аналогове керування диском об'єктива, диском фотоплівки та важелем друку.
- Легкі селфі за допомогою дзеркала для автопортрета.

### Функції, доступні за допомогою застосунок для смартфона

- **Прямий друк**  
Передайте фотографію зі смартфона на камеру та надрукуйте її за допомогою функції друку instax. Перед надсиланням фотографії ви можете використати застосунок для смартфона, щоб перемістити, повернути, збільшити, зменшити або обрізати фотографію.
- **Функція віддаленої зйомки**  
Керуйте камерою за допомогою смартфона для віддаленої зйомки.
- **Функція збереження друкованих фото**  
Ви можете вибрати фотографії, надруковані камерою, для надсилання їх у застосунок для смартфона. Ви можете додати рамки instax до своїх фотографій і зберегти їх на своєму смартфоні.

## Назви частин

### Передня сторона

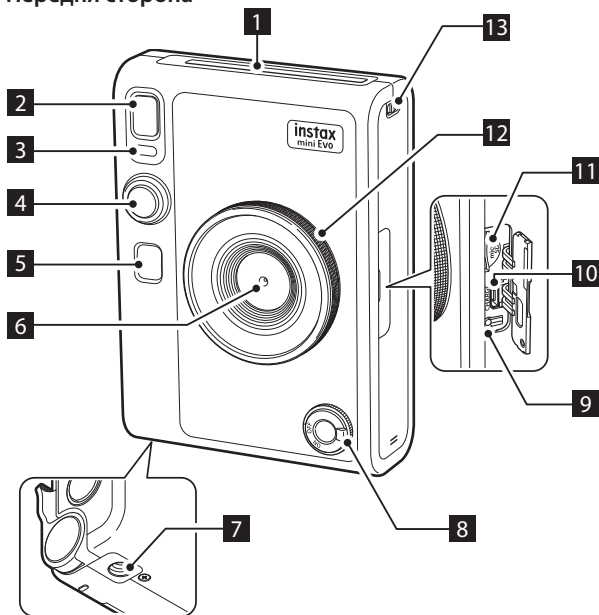

### Задня сторона

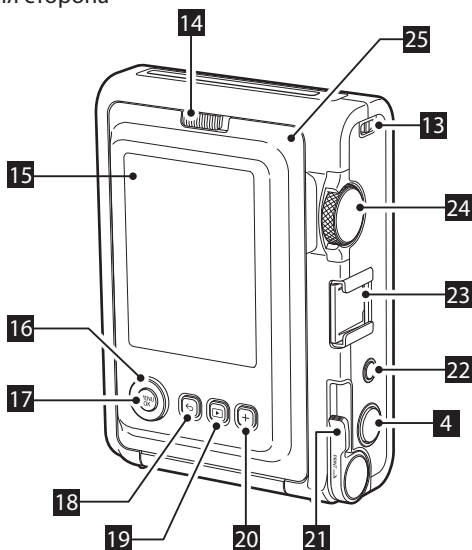

#### 1 Отвір для виводу фотознімка

Під час друку відзнятий фотознімок виводиться з отвору для виводу фотознімка.

#### 2 Спалах

Спалах працює залежно від налаштування. Також спалах можна налаштувати таким чином, щоб він не спрацював.

#### 3 Індикатор автоспуску/індикатор заряджання

Індикатор автоспуску/індикатор заряджання блимає, коли фотографуєте за допомогою автоспуску. Крім того, він світиться під час заряджання та вимикається після його завершення.

#### 4 Кнопка спуску затвора

Натисніть кнопку спуску затвора наполовину, щоб сфокусуватися на об'єкті зйомки. Утримуючи кнопку спуску затвора натиснутою наполовину, натисніть її до кінця, щоб спустити затвор і зробити знімок. Натисніть кнопку спуску затвора в режимі відтворення, щоб перейти в режим зйомки.

#### 5 Дзеркало для автопортрета

Можна подивитися на себе в дзеркало для автопортрета, щоб перевірити композицію знімка.

#### 6 Об'єktiv

Це об'єktiv, який використовується для фотозйомки. Слідкуйте за тим, щоб пальці чи інші частини тіла не затуляли об'єktiv під час зйомки.

#### 7 Отвір для штатива

Це отвір для гвинта для кріплення штатива.

#### 8 Перемикач живлення

Поверніть перемикач живлення за годинниковою стрілкою, щоб увімкнути живлення. Поверніть його проти годинникової стрілки, щоб вимкнути живлення.

#### 9 Кнопка скидання \*1

Якщо фотокамера не працює належним чином, натисніть цю кнопку, щоб примусово вимкнути фотокамеру. Після натискання кнопки скидання вимкніть і знову увімкніть перемикач живлення, щоб увімкнути фотокамеру. Не використовуйте кнопку скидання, коли фотокамера працює належним чином. Це може призвести до видалення фотоданих.

#### 10 Порт USB (micro USB Micro-B)

Це порт USB для заряджання. Порт USB не можна використовувати для передачі даних.

#### 11 Слот для карт micro SD

Це слот для карти micro SD.

#### 12 Диск об'єктива \*2

Поверніть диск об'єктива для перемикання між 10 різними ефектами об'єктива.

\*1 Якщо камера не працює належним чином, натисніть кнопку скидання, щоб її перезапустити.

\*2 Ефекти об'єктива обробляються цифровим способом.



**13 Гачок для ременя**

Протягніть шнур на ремені через гачок для ременя, щоб прикріпити ремінь.

**14 Фіксатор кришки відсіку для фотопаперу**

Зсуньте фіксатор кришки відсіку для фотопаперу, щоб розблокувати кришку відсіку для фотопаперу та відкрити її.

**15 РК-монітор**

Можна побачити зображення, яке потрібно сфотографувати, під час зйомки та перевірити зроблені знімки на РК-моніторі. Крім того, на РК-моніторі відображаються меню залежно від дій користувача.

**16 Кнопка вибору (◀▶⏪⏩)**

Використовуйте кнопки вибору для вибору пунктів меню та використання функцій, що відображаються на РК-моніторі.

**17 Кнопка MENU/OK**

Під час зйомки або відтворення натисніть кнопку MENU/OK, щоб відобразити меню на РК-моніторі. Ця кнопка також використовується для підтвердження пунктів меню.

**18 Кнопка ↶ (Назад)**

Натисніть кнопку ↶ (Назад), щоб повернутися до попереднього екрана з меню, яке наразі відображається на РК-моніторі. Ця кнопка також використовується для скасування друку знімків.

**19 Кнопка ▶ (Відтворення)**

Натисніть кнопку ▶ (Відтворення), щоб відобразити зроблені знімки на РК-моніторі. У режимі зйомки ця кнопка також використовується для перемикання в режим відтворення.

**20 Кнопка +(Функція)**

Натисніть кнопку +(Функція) у режимі зйомки, щоб перевірити поточний ефект на РК-моніторі. Також можна зберігати та викликати ефекти.

**21 Важіль друку**

Надрукуйте зображення, що відображається на РК-моніторі.

**22 Кнопка скидання ефекту**

Поверніть ефекти об'єктива та фотоплівки до нормального стану.

**23 Башмак для аксесуарів**

Це монтажний роз'єм для аксесуарів фотокамери.

**24 Диск фотоплівки \*3**

Поверніть Диск фотоплівки для перемикання між 10 різними ефектами фотоплівки.

**25 Кришка відсіку для фотопаперу**



Під час установлення/видалення картриджа з фотопапером зсуньте фіксатор кришки відсіку для фотопаперу, щоб розблокувати кришку відсіку для фотопаперу та відкрити її. Не відкривайте кришку відсіку для фотопаперу, поки не буде використано весь фотопапір.

\*3 Ефекти фотоплівки обробляються цифровим способом.

## PK-монітор

Коли фотокамеру ввімкнено, на PK-моніторі відображається екран зйомки.

- Щоб перейти з екрана зйомки на екран відтворення, натисніть кнопку  (Відтворення).
- Щоб перейти з екрана відтворення на екран зйомки, повністю натисніть кнопку спуску затвора.

Якщо натиснути  (Назад) під час відображення екрана зйомки або відтворення, на PK-моніторі буде відображено вказану нижче інформацію. Щоб повернутися до екрана зйомки або відтворення, знову натисніть кнопку  (Назад).

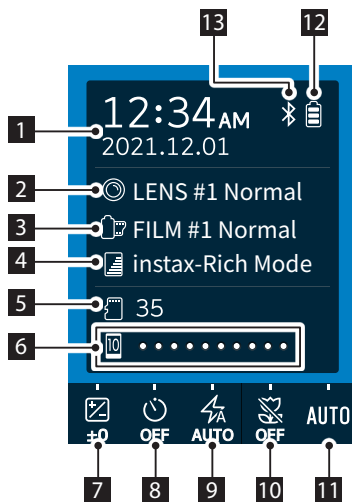

### Екран зйомки



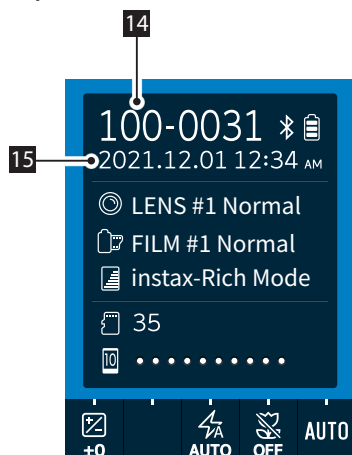

### Екран відтворення







- 1 Поточні дата й час
- 2 Ефекти об'єктива
- 3 Ефекти фотоплівки
- 4 Якість друку
- 5 Кількість доступних знімків\*4
- 6 Індикатор залишку фотопаперу
- 7 Експозиція (EXPOSURE)
- 8 Таймер Автоспуску (SELF-TIMER)
- 9 Спалах (FLASH)
- 10 Макро (MACRO)
- 11 Баланс Білого (WHITE BALANCE)
- 12 Індикатор залишку заряду елемента живлення
- 13 Індикатор стану підключення через Bluetooth
- 14 Номер кадру
- 15 Дата й час зйомки

\*4 Коли використовується внутрішня пам'ять, відображається індикатор  (фотокамера). Коли кількість доступних знімків не перевищує 10, цей значок відображається червоним кольором. Індикатор  (карта пам'яті) відображається, коли використовується карта пам'яті.

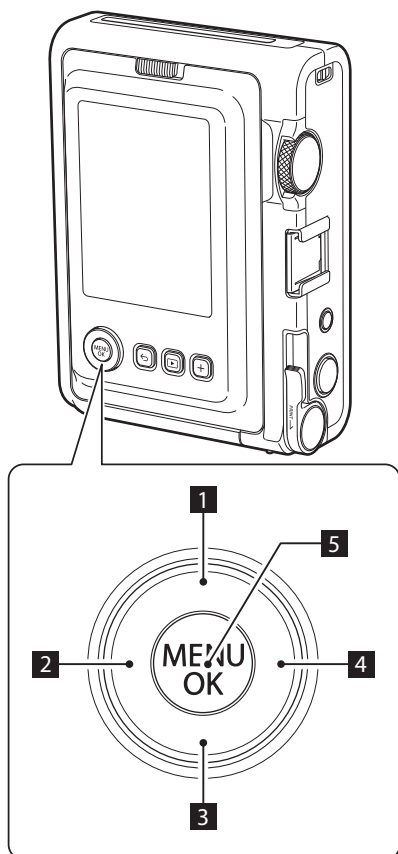
## Використання кнопок вибору

Кнопки  (вгору/вниз/ліворуч/праворуч) використовуються для вибору пунктів меню та для виклику функцій, призначених кнопкам . Кнопка [MENU/OK] використовується для відображення меню і вибору елементів.



- 1 Переміщення  (вгору).
- 2 Переміщення  (ліворуч).
- 3 Переміщення  (вниз).
- 4 Переміщення  (праворуч).
- 5 Визначає пункт меню, який потрібно відобразити або вибрати.

## Прикріплення наплічного реміня

Щоб прикріпити наплічний ремінь до корпусу фотокамери, виконайте описані нижче кроки.

- 1 Пропустіть один кінець наплічного реміня через гачок для реміня на фотокамері.

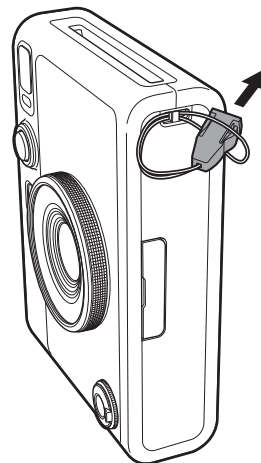

- 2 Прикріпіть до кінця реміня його основну частину.

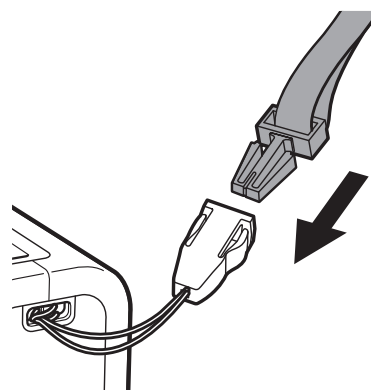

- 3 Так само прикріпіть інший кінець.

- Наплічний ремінь призначений для носіння на плечі; його не можна вішати на шию.
- Переконайтеся, що наплічний ремінь не звисає над отвором для виводу фотознімка.

## Зарядження елемента живлення

- ❗ Вимикайте камеру перед зарядженням елемента живлення. Елемент живлення не буде заряджатися, якщо камера ввімкнена.
- ❗ Будьте уважні, приєднайте кабель належним чином, як показано на рисунку.

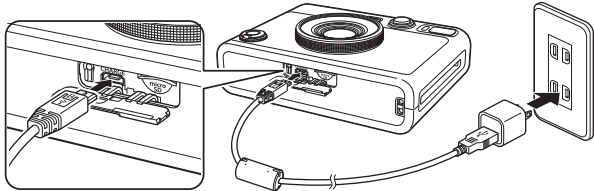

Приєднайте камеру за допомогою кабелю USB з комплекту постачання до адаптера змінного струму USB (з комплекту постачання вашого смартфона), а потім підключіть адаптер змінного струму USB до електричної розетки.

Час зарядження становить приблизно 2–3 години.

## Індикація стану зарядження

Під час зарядження	Світиться індикатор автоспуска.
Зарядження закінчено	Індикатор автоспуска перестає світитися.
Помилка зарядження	Індикатор автоспуска блимає.

### У разі зарядження від комп'ютера

- Підключіть фотокамеру безпосередньо до комп'ютера, а не через концентратор USB чи клавіатуру.
- Якщо під час зарядження комп'ютер перейде в режим сну, зарядження буде зупинено. Щоб продовжити зарядження, виведіть комп'ютер з режиму сну і знову підключіть USB-кабель.
- Залежно від технічних характеристик, параметрів або стану комп'ютера, зарядити елемент живлення може бути неможливо.

- Елемент живлення не можна вийняти.
- На момент постачання елемент живлення заряджено не повністю, тому обов'язково зарядіть його перед використанням камери.
- Застереження щодо елемента живлення наведено в розділі «Простий догляд за камерою». (Стор. 27)

## Увімкнення/вимкнення живлення

Щоб увімкнути камеру, поверніть перемикач живлення.

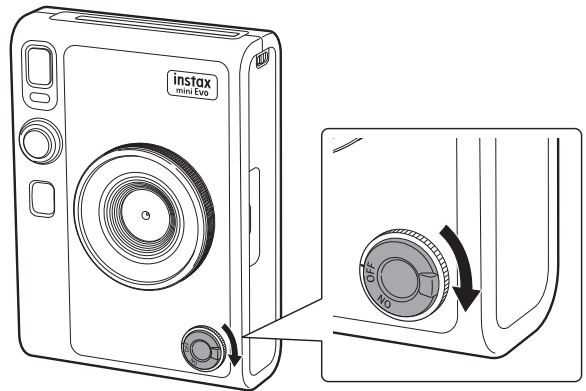

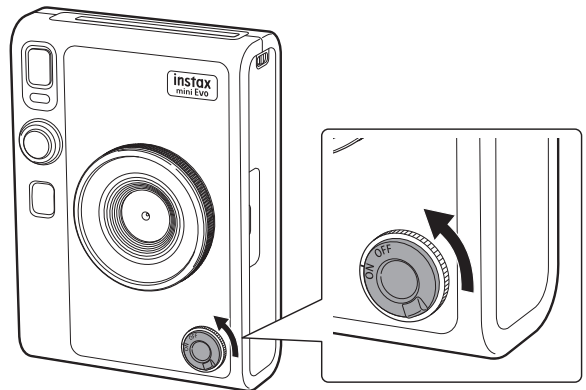

Щоб вимкнути камеру, поверніть перемикач живлення.





- Якщо ви не користуєтесь камерою протягом певного часу, вона вимкнеться автоматично. Якщо камера вимикається автоматично, вимкніть живлення, а потім ще раз увімкніть.
- Також можна відрегулювати час до вимкнення фотокамери. (Стор. 22)

## Як перевірити рівень заряду елемента живлення

Натисніть ↶ (Назад) на екрані зйомки або відтворення, щоб відобразити інформацію про залишок заряду елемента живлення на РК-моніторі.

Індикація	Залишок заряду елемента живлення
	Залишилось достатньо заряду елемента живлення.
	Залишилось менше половини заряду елемента живлення. Рекомендовано зарядити елемент живлення.
	Низький рівень заряду елемента живлення. Зарядіть елемент живлення якнайшвидше.

- Коли рівень заряду елемента живлення низький, також з'являється значок  у нижньому правому куті РК-монітора.
- Коли елемент живлення повністю розрядиться, з'явиться значок  у центрі РК-монітора і живлення вимкнеться.

Щоб повернутися до екрана зйомки або відтворення, знову натисніть кнопку ↶ (Назад).

## Початкове налаштування

Під час першого ввімкнення фотокамери вам буде запропоновано налаштувати мову, дату й час, а також створити пару зі смартфоном.

Перед реєстрацією створення пари встановіть на свій смартфон програму «instax mini Evo».

- Якщо ви використовуєте смартфон з ОС Android, виконайте пошук «instax mini Evo» на Google Play та встановіть цю програму.  
\*Вимоги до смартфонів з ОС Android: Android версії 7 або пізнішої; встановлено Google Play.
- Якщо ви використовуєте смартфон з iOS, виконайте пошук «instax mini Evo» в App Store і встановіть цю програму.  
\*Вимоги до смартфонів з iOS: iOS версії 12 або пізнішої  
Залежно від моделі вашого смартфона, можливо, що вам не вдасться використовувати програму для смартфона, навіть якщо ви її встановили і смартфон відповідає зазначеним вище експлуатаційним вимогам.

Це налаштування можна виконати згодом. Якщо ви хочете встановити або перевстановити ці параметри пізніше, ви можете зробити це в розділах [言語/LANG.], [DATE/TIME] і [BLUETOOTH SETTINGS] у меню налаштування.

### 1 Увімкніть живлення.

- Коли ви вмикаєте фотокамеру вперше після придбання, з'являється екран налаштування мови.

### 2 Виберіть мову, яку ви бажаєте використовувати, і натисніть [MENU/OK].

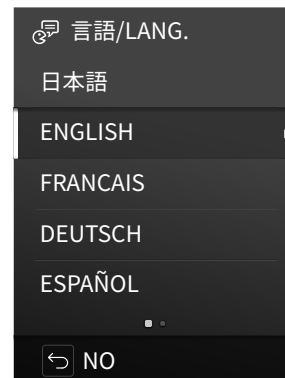

- 3** Установіть рік, місяць і дату в такому порядку, а потім натисніть [MENU/OK].

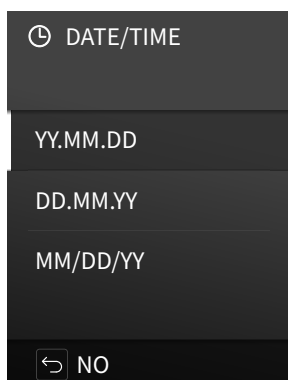

- 4** Установіть рік, місяць, день, години та хвилини, а потім натисніть [MENU/OK].

Натисніть ⬅️ ➡️, щоб вибрати пункт, який потрібно налаштувати (рік, місяць, день, години, хвилини), а потім виберіть потрібне число, натискаючи кнопки ⬆️ і ⬆️.

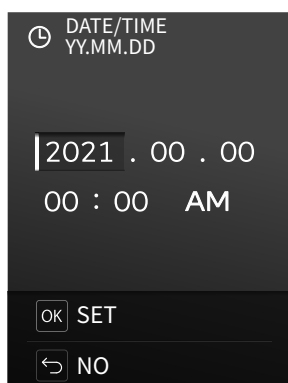

Потім налаштуйте параметри створення пари.

- 5** Натисніть [MENU/OK].

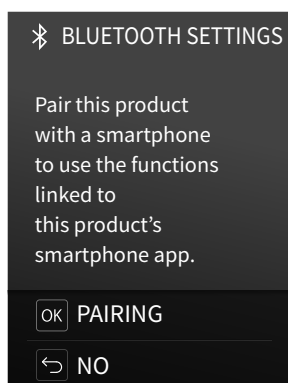

- Якщо ви не бажаєте налаштовувати параметри створення пари, натисніть кнопку ⬅️ (Назад), щоб вийти з початкових налаштувань.

- 6** Запустіть програму «instax mini Evo» й торкніться [SETTINGS].

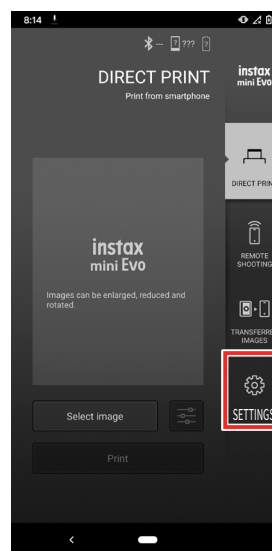

- 7** Торкніться [Bluetooth settings] у програмі на смартфоні.

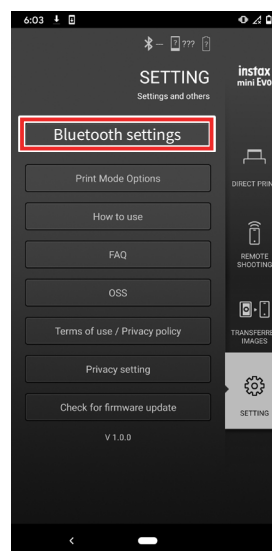

## 8 Торкніться [Connect] у програмі на смартфоні.

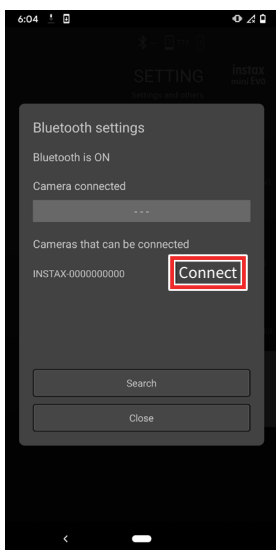

- Щоб переглянути OWN NAME (ВЛАСНЕ ІМ'Я) фотокамери, відкрийте меню зйомки. (Стор. 22) Потім виберіть [BLUETOOTH SETTINGS], [INFORMATION] та [OWN NAME] у такому порядку.

## 9 Дозвольте створення пари.

## 10 Підтвердьте, що реєстрацію створення пари завершено.

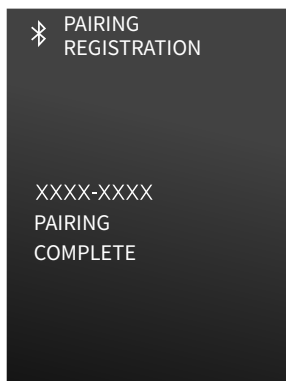

Коли реєстрацію створення пари буде завершено, відобразиться екран зйомки.

## Установлення/виймання картриджа з фотопапером миттєвого друку instax mini

### Установлення картриджа з фотопапером

#### 1 Зсуньте фіксатор кришки відсіку для фотопаперу та відкрийте кришку відсіку для фотопаперу.

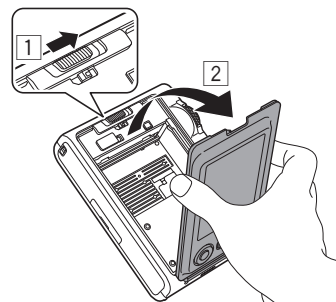

#### 2 Установіть картридж із фотопапером, сумістивши жовті позначки.

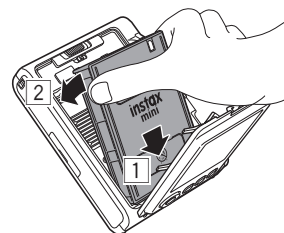

#### 3 Закрийте кришку відсіку для фотопаперу.

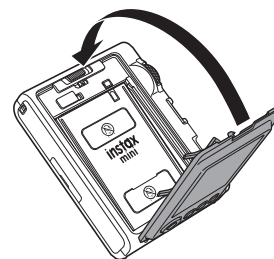

#### 4 Видаліть чорне захисне покриття фотопаперу, яке виводиться автоматично.

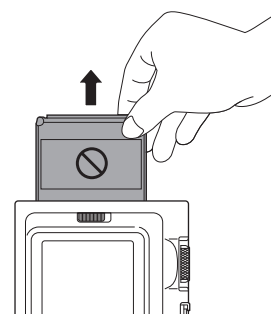



## Виймання використаного картриджа з фотопапером

- 1 Зсуньте фіксатор кришки відсіку для фотопаперу та відкрийте кришку відсіку для фотопаперу.

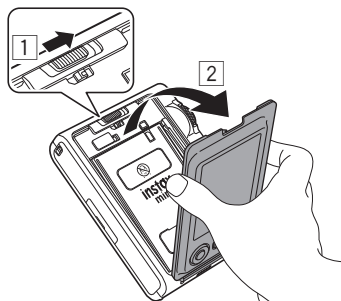



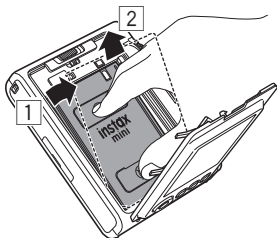

- 2 Візьміть картридж із фотопапером за прямокутні отвори на ньому й витягніть його з фотокамери.



## Основи зйомки й відтворення

### Фотозйомка

У цьому розділі описано основні дії, які потрібно виконати для фотозйомки.

- 1 Увімкніть живлення.
- 2 Візьміть фотокамеру.
- 3 За бажанням налаштуйте ефекти й інші параметри.
- 4 Скомпонуйте знімок.  
Щоб відкоригувати композицію, натискайте  або . Натисніть , щоб зняти збільшене зображення віддаленого об'єкта, або , щоб охопити в кадрі більшу область.
- 5 Щоб сфокусуватися на об'єкті, натисніть кнопку спуску затвора наполовину.

Коли об'єкт у фокусі

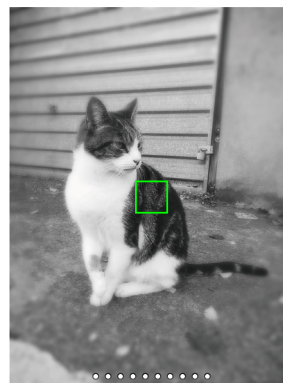

Лунає звуковий сигнал, а на РК-моніторі з'являється зелена рамка автофокусування.

Якщо ввімкнено функцію [FACE DETECTION], то зелена рамка автофокусування з'явиться на обличчі людини, коли фотокамера його розпізнає. (Стор. 22)

Коли об'єкт не у фокусі

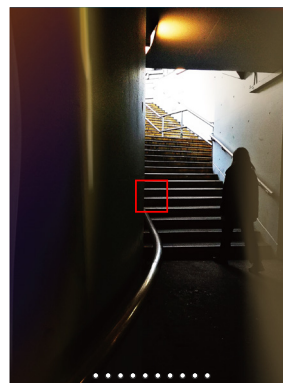

На РК-моніторі відображається червона рамка автофокусування. Змініть композицію або скористайтеся фіксацією АФ/АЕ. (Стор. 20)

## 6 Утримуйте кнопку спуску затвора натиснутою наполовину і натисніть її до кінця

Після зйомки зображення зберігається у внутрішній пам'яті або на карті пам'яті.

- Відомості про порядок друку зроблених знімків наведено в розділі «Друк». (Стор. 14)



- Під час зйомки щільно притисніть руки до тулуба й міцно тримайте фотокамеру обома руками.
- Коли натискаєте кнопку спуску затвора, будьте уважні, щоб не торкатися об'єктива фотокамери.
- Коли повністю натискаєте кнопку спуску затвора, робіть це плавно, щоб уникнути руху фотокамери, який може спричинити розмиття зображення.
- Слідкуйте за тим, щоб пальці або наплічний ремінь не закривали спалах або об'єктив.
- В умовах слабкого або заднього освітлення після повного натискання кнопки спуску затвора може спрацювати спалах. Можна змінити налаштування спалаху, щоб він не спрацьовував. (Стор. 18)

### Застереження щодо внутрішньої пам'яті

- Якщо внутрішню пам'ять буде заповнено, затвор не спустатиметься і фотозйомка буде неможлива. Видаліть знімки або використовуйте карту пам'яті.
- У разі несправності фотокамери зображення, записані до внутрішньої пам'яті, може бути пошкоджено або втрачено.
- Рекомендуємо записувати резервні копії важливих зображень на інший носій (жорсткий диск, диск CD-R, CD-RW, DVD-R тощо).
- Якщо ви здаєте фотокамеру на ремонт, ми не можемо гарантувати збереження даних у внутрішній пам'яті.
- Під час ремонту фотокамери може виникнути необхідність перевірки даних у внутрішній пам'яті.

### Відтворення знятих зображень



Ви можете відтворювати зняті зображення на РК-моніторі.

- 1 Увімкніть живлення.**
- 2 Натисніть  (Відтворення).**  
Буде відображено знімок, зроблений останнім.
- 3 Натисніть  або , щоб вибрати зображення, яке потрібно переглянути.**
  - Щоб повернутися до екрана зйомки, натисніть кнопку спуску затвора повністю.

### Зміна відображення на екрані відтворення

Ви можете збільшити зображення або змінити кількість кадрів, що відображаються на РК-моніторі.



#### ■ Щоб збільшити зображення

- 1 Натисніть  або , щоб вибрати зображення, яке потрібно переглянути.**



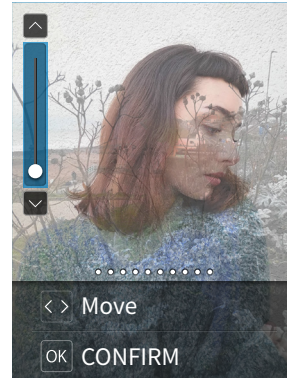

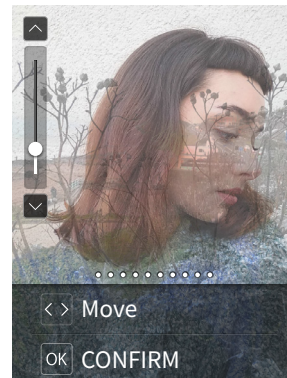

- 2 Натисніть  або .**

З'явиться екран зміни масштабу.



- 3 Натисніть  або , щоб збільшити або зменшити зображення.**



- Після натискання кнопки  або  на екрані зміни масштабу буде відображено екран переміщення, положення якого можна змінювати, натискаючи кнопки    . Щоб повернутися до екрана зміни масштабу, натисніть  (Назад).

- 4 Натисніть [MENU/OK].**

- Ви також можете надрукувати збільшене або зменшене зображення.



### ■ Зміна кількості відображених кадрів

Коли відображається екран відтворення, натисніть

 (Відтворення), щоб змінити кількість відображених кадрів.



### Друк

- 1 Натисніть кнопку  (Відтворення).
- 2 Натисніть  або  на кнопці вибору, щоб вибрати фотографію, яку ви бажаєте надрукувати.
- 3 У вас є можливість збільшити знімок або виконати інші редагування.
- 4 Поверніть важіль друку.

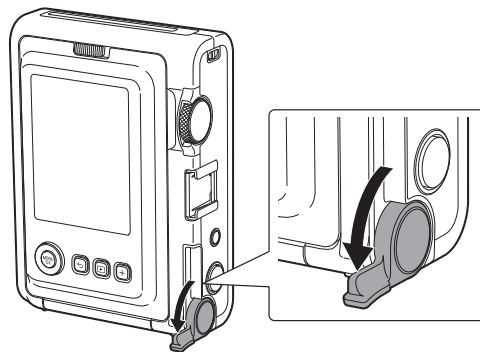

- 5 Після того як звук виводу фотознімка припиниться, заберіть виведений фотознімок, утримуючи його за кінчик.

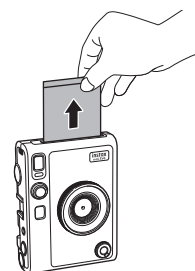

Слідкуйте за тим, щоб пальці або ремінь камери не потрапили в отвір для виводу фотознімка.

### Індикація залишку аркушів фотопаперу

Кількість аркушів фотопаперу, що залишилася, показано білою точкою в нижній частині екрана. Щоразу, коли завершується друк фотографії, ця точка змінює колір на сірий. Коли залишаються лише два аркуші, точка змінює колір на червоний.



#### Індикація залишку 10 аркушів



#### Індикація залишку 2 аркушів



#### Індикація залишку 0 аркушів

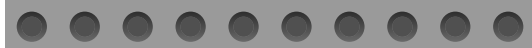

- Для отримання інформації про поводження з фотопапером дивіться інструкції на упаковці фотопаперу для миттєвого друку FUJIFILM instax mini.
- Для проявлення фотопаперу потрібно приблизно 90 секунд (цей час залежить від температури).

### Додавання ефектів до знімків

#### Вибір ефектів об'єктива

Щоб вибрати тип ефекту об'єктива, виконайте описані нижче кроки.

- 1 Відобразіть екран зйомки.
- 2 Прокрутіть диск об'єктива, щоб вибрати тип ефекту об'єктива.

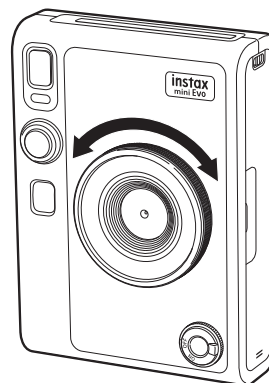

З'явиться показана нижче підказка.

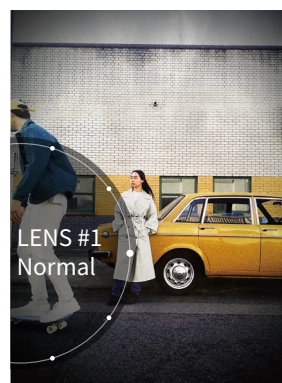

- Щоб скасувати налаштований ефект об'єктива, виберіть варіант [Normal] з-поміж типів ефектів об'єктива.
- Щоб скасувати ефекти об'єктива та фотоплівки, натисніть кнопку скидання ефекту.

Також можна натиснути кнопку + (Функція), щоб викликати зареєстровані улюблені ефекти об'єктива та фотоплівки.

## Вибір ефекту фотоплівки

Щоб вибрати тип ефекту фотоплівки, виконайте описані нижче кроки.

- 1 Відобразіть екран зйомки.
- 2 Прокрутіть Диск фотоплівки, щоб вибрати тип ефекту фотоплівки.

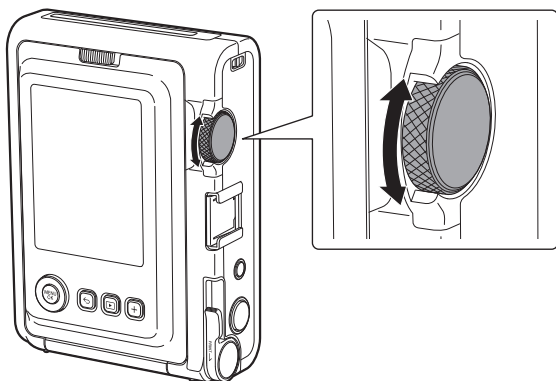

З'явиться показана нижче підказка.

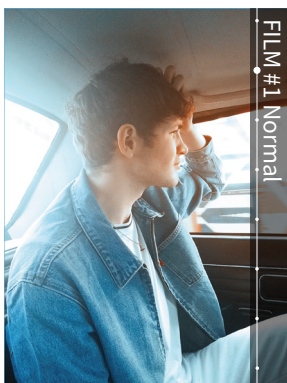

- Щоб скасувати налаштований ефект фотоплівки, виберіть варіант [Normal] з-поміж типів ефектів фотоплівки.
- Щоб скасувати ефекти об'єктива та фотоплівки, натисніть кнопку скидання ефекту.

Також можна натиснути кнопку + (Функція), щоб викликати зареєстровані улюблені ефекти об'єктива та фотоплівки.

## Визначення комбінації ефектів

Ви можете зареєструвати комбінацію улюблених ефектів. Зареєстровану комбінацію ефектів можна викликати, натиснувши кнопку + (Функція).

### Реєстрація комбінації ефектів

- 1 Відобразіть екран зйомки.
- 2 Прокрутіть диск об'єктива, щоб вибрати тип ефекту об'єктива.
- 3 Прокрутіть Диск фотоплівки, щоб вибрати тип ефекту фотоплівки.
- 4 Натисніть кнопку + (Функція).
- 5 Натисніть [MENU/OK].
- 6 Натискайте ◀ або ▶, щоб вибрати з варіантів від [Favorite[1]] до [Favorite[3]].  
Можна зареєструвати до трьох комбінацій ефектів.
- 7 Натисніть [MENU/OK].  
Ефект зареєстровано.

### Виклик улюблених ефектів

- 1 Відобразіть екран зйомки.
- 2 Натисніть кнопку + (Функція) двічі.
- 3 Натискайте ◀ або ▶, щоб вибрати з варіантів від [Favorite[1]] до [Favorite[3]].
- 4 Натисніть [MENU/OK].  
Ефект буде застосовано.





## Функції зйомки

### Зміна яскравості зображення

Відрегулюйте яскравість зображення. Використовуйте цю функцію, якщо об'єкт зйомки надто яскравий або надто темний, а також якщо контраст (різниця між світлим і темним) між об'єктом і фоном надто високий.

- 1 Натискайте  або , доки на екрані зйомки не з'явиться пункт [EXPOSURE].



- 2 Щоб відкоригувати експозицію, натискайте  або .
  - Натискайте , щоб відкоригувати експозицію в бік додатних значень і зробити все зображення світлішим.
  - Натискайте , щоб відкоригувати експозицію в бік від'ємних значень і зробити все зображення темнішим.
- 3 Натисніть кнопку спуску затвора до кінця.

### Використання автоспуску для фотозйомки

Використовуйте цю функцію, щоб зробити груповий знімок включно з фотографом або щоб запобігти руху фотокамери під час натискання кнопки спуску затвора.

- 1 Натискайте  або , доки на екрані зйомки не з'явиться пункт [SELF-TIMER].

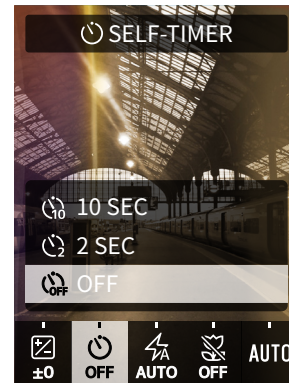

- 2 Натискайте  або , щоб вибрати [2 SEC] або [10 SEC].

У центрі екрана відображається значок, що відповідає поточному налаштуванню автоспуску.

- Якщо ви не бажаєте використовувати автоспуск, виберіть [OFF].

- 3 Натисніть кнопку спуску затвора до кінця.

Розпочнеться зворотний відлік.

**Якщо вибрано [2 SEC]:**

Після натискання кнопки спуску затвора починає блимати індикатор автоспуску.

**Якщо вибрано [10 SEC]:**

Після натискання кнопки спуску затвора індикатор автоспуску засвітиться, а за три секунди до зйомки почне блимати.

Щоб скасувати автоспуск після запуску, натисніть  (Назад).





## Фотозйомка зі спалахом

Використовуйте спалах для зйомки вночі або в темному приміщенні. Також можна налаштувати фотокамеру таким чином, щоб спалах не спрацював.

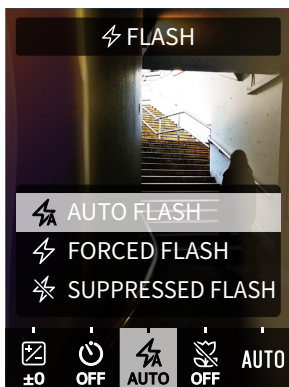
- 1 Натискайте  або , доки на екрані зйомки не з'явиться пункт [FLASH].



- 2 Натискайте  або , щоб вибрати параметр спалаху.
  - Для отримання докладнішої інформації про параметри спалаху див. розділ «Типи спалаху».

- 3 Натисніть кнопку спуску затвора до кінця.

• Якщо натиснути кнопку спуску затвора під час заряджання спалаху, індикатор автоспуску блиматиме, а затвор не буде спущено.

### ■ Типи спалаху

#### AUTO FLASH

В умовах слабого освітлення спалах спрацює автоматично. Цей параметр застосовується в більшості ситуацій.

#### FORCED FLASH

Спалах спрацює незалежно від умов освітлення. Використовуйте цей параметр, коли об'єкт виглядає темним через заднє освітлення.

#### SUPPRESSED FLASH



Спалах не спрацює навіть за умов слабого освітлення. Цей параметр можна застосовувати для зйомки в місцях, де використовувати спалах заборонено. У разі зйомки в умовах слабого освітлення без використання спалаху рекомендовано стабілізувати фотокамеру, поставивши її на стіл або аналогічну поверхню.

## Макрозйомка

Використовуйте функцію макрозйомки, якщо потрібно знімати об'єкт зблизька.

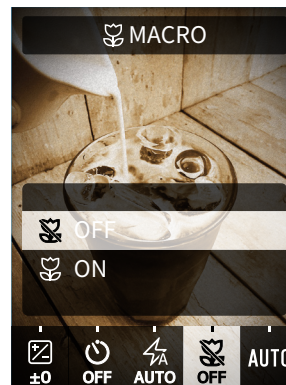
- 1 Натискайте  або , доки на екрані зйомки не з'явиться пункт [MACRO].



- 2 Натисніть  або  і виберіть [ON].
- 3 Натисніть кнопку спуску затвора до кінця. Виконується макрозйомка.



## Узгодження з джерелом світла під час фотозйомки

Якщо налаштувати баланс білого відповідно до джерела світла, як-от сонячного світла або штучного освітлення, кольори на знімках будуть ближчими до реальних.

- 1 Натискайте  або , доки на екрані зйомки не з'явиться пункт [WHITE BALANCE].



- 2 Натискайте  або , щоб вибрати один з параметрів.

- Докладніше про налаштування балансу білого дивіться в розділі «Типи балансу білого».

- 3 Натисніть кнопку спуску затвора до кінця.

### ■ Типи балансу білого

#### AUTO

Фотокамера автоматично налаштовує баланс білого. Режим AUTO рекомендовано використовувати для звичайної зйомки.

#### FINE

Для зйомки надворі в сонячний день.

#### SHADE

Для зйомки в хмарні дні або в тіні.

#### FLUORESCENT LIGHT-1

Для зйомки в умовах освітлення люмінесцентними лампами денного світла.

#### FLUORESCENT LIGHT-2

Для зйомки в умовах освітлення люмінесцентними лампами білого денного світла.

#### FLUORESCENT LIGHT-3

Для зйомки в умовах освітлення люмінесцентними лампами білого світла.

#### INCANDESCENT

Для зйомки в умовах освітлення лампами розжарення.

## Зйомка автопортрету (селфі)

Ви можете сфотографувати себе, скориставшись дзеркалом для автопортрету.

- 1 Міцно тримайте фотокамеру таким чином, щоб відстань між вашим обличчям і краєм об'єктива становила 30–50 см.

- Міцно тримайте фотокамеру, щоб уникнути ефекту тремтіння фотокамери, особливо в умовах слабкого освітлення.

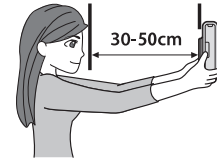

- 2 Перевірте композицію за допомогою дзеркала для автопортрету, а потім зробіть знімок.

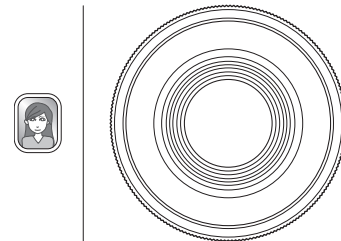

- Не дивіться на спалах під час зйомки. Залишкові зображення від спалаху можуть спричинити тимчасову втрату зору.

## Використання фіксації АФ/АЕ для фотозйомки

Під час зйомки можна утримувати кнопку спуску затвора натиснутою наполовину, щоб зафіксувати фокус («фіксація АФ»), або утримувати кнопку спуску затвора натиснутою, щоб зафіксувати яскравість («фіксація АЕ»). Це може стати в пригоді, якщо потрібно зробити знімок з об'єктом, розташованим поза центром екрана.

### 1 Щоб сфокусуватися на об'єкті, натисніть кнопку спуску затвора наполовину.

Щоб зафіксувати АФ або АЕ, натисніть кнопку спуску затвора наполовину.

### 2 Щоб змінити композицію, утримуйте кнопку спуску затвора натиснутою наполовину.

### 3 Щоб зробити знімок, натисніть кнопку спуску затвора повністю.

Рекомендовано використовувати фіксацію АЕ/АФ для зйомки перелічених нижче об'єктів, оскільки на них може бути важко сфокусуватися:

- блискучі об'єкти, наприклад дзеркала й кузови автомобілів;
- об'єкти, що рухаються з високою швидкістю;
- об'єкти, розташовані за склом;
- темні об'єкти, наприклад волосся або хутро, які більше поглинають світло, а не відбивають;
- нещільні, мінливі об'єкти, наприклад дим або полум'я;
- низькоконтрастні об'єкти (наприклад, людина в одязі такого ж кольору, що й фон);
- якщо в рамці АФ є великий контраст і об'єкт розташований у цій області (наприклад, об'єкт на висококонтрастному фоні).

## Друк з історії друку

Ви можете викликати зображення, які вже надрукували раніше, і використати ті самі параметри (ефекти зображення тощо), що й тоді.

Ви можете надрукувати зняті зображення, виконавши описані нижче кроки.

### 1 На екрані відтворення натисніть [MENU/OK].

Відкриється меню відтворення.

### 2 Натисніть або , щоб вибрати [PRINT HISTORY].

### 3 Натисніть [MENU/OK].

### 4 Натисніть або , щоб вибрати зображення, яке потрібно надрукувати.



### 5 Поверніть важіль друку.

Почнеться друк.

Щоб скасувати друк після запуску, натисніть  (Назад).

### 6 Коли звук виведення фотопаперу припиниться, візьміть виведений аркуш фотопаперу за край і вийміть його.

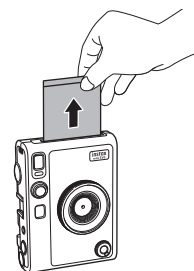

Слідкуйте за тим, щоб пальці або наплічний ремінь не закривали отвір для виводу фотознімка.

## Використання карти пам'яті

У внутрішній пам'яті фотокамери можна зберегти близько 45 фотографій. Більше зображень можна зберегти за допомогою карти пам'яті. Карта пам'яті також потрібна для оновлення мікропрограми. Підготуйте карту пам'яті заздалегідь.

### Застереження щодо карт пам'яті

- Ця фотокамера сумісна з картами micro SD і micro SDHC. Використання карт пам'яті інших типів може призвести до пошкодження фотокамери.
- Через малий розмір карт пам'яті існує ризик того, що маленькі діти можуть їх випадково проковтнути. Зберігайте їх у місцях, недоступних для дітей. Якщо раптом дитина проковтне карту пам'яті, негайно зверніться до лікаря.
- **Не вимикайте фотокамеру й не виймайте карту пам'яті під час форматування або записування/видалення даних. Це може призвести до пошкодження карти пам'яті.**
- Не використовуйте й не зберігайте карти пам'яті в місцях, що перебувають під дією сильної статичної електрики або електричного шуму.
- Якщо вставити карту пам'яті, що має заряд статичної електрики, у фотокамеру, це може вивести з ладу останню. У такому випадку вимкніть фотокамеру і знову увімкніть.
- Не носіть карту пам'яті в кишені штанів. Якщо ви сядете, карта пам'яті може пошкодитися через прикладену надмірну силу.
- Після тривалого використання карта пам'яті може нагрітися, але це не є ознакою несправності.
- Не приклеюйте етикетки до карт пам'яті. Якщо етикетка відклеїться, це може вивести фотокамеру з ладу.

### Застереження щодо використання карти пам'яті на комп'ютері

- Перед тим як використовувати у фотокамері нову карту пам'яті або таку, що використовувалася на комп'ютері або в іншому пристрої, обов'язково відформатуйте її.
- Якщо карту пам'яті відформатовано у фотокамері і її використовують для зйомки й записування, папки створюються автоматично. Не використовуйте комп'ютер для перейменування або видалення папок чи файлів на карті пам'яті. Внаслідок таких дій карта пам'яті може стати непридатною до використання у фотокамері.
- Не використовуйте комп'ютер для видалення зображень на карті пам'яті. Використовуйте лише фотокамеру.
- Якщо вам потрібно редагувати файл зображення, скопіюйте або перемістіть його на жорсткий диск або аналогічний пристрій, а потім відредагуйте скопійований чи переміщений файл.

## Установлення карти пам'яті

### 1 Відкрийте кришку гнізда для карти пам'яті.

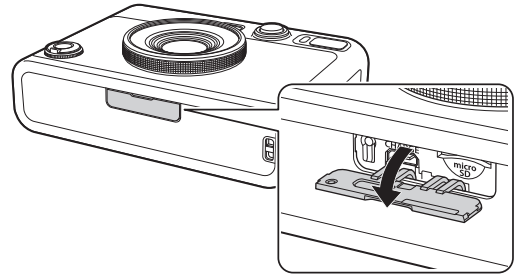

### 2 Вставте карту пам'яті до кінця в правильній орієнтації, як показано на рисунку, до клацання.

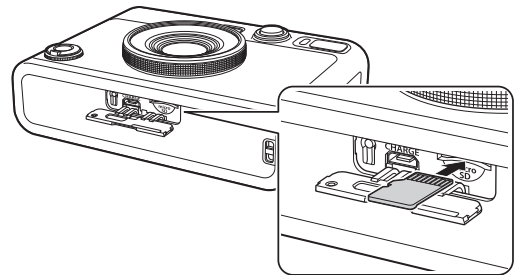

### 3 Закрийте кришку гнізда для карти пам'яті.

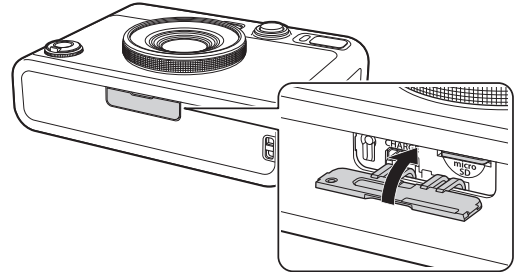

- Щоб вийняти карту пам'яті, натисніть на неї пальцем, а потім обережно приберіть палець. Карту буде розблоковано, і її можна буде вийняти.

Якщо ви різко приберете палець під час виймання карти пам'яті, вона може вискочити. Обережно приберіть палець.

## Використання меню зйомки

Меню зйомки можна використовувати, щоб змінювати різноманітні параметри, пов'язані зі зйомкою.

### 1 На екрані зйомки натисніть [MENU/OK].

Відкриється меню зйомки.

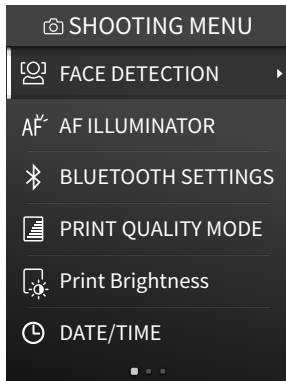

### 2 Натискайте або , щоб вибрати пункт.

• Докладніше про кожний пункт дивіться в розділі «Пункти SHOOTING MENU (МЕНЮ ЗЙОМКИ)».

### 3 Змініть параметри.

### 4 Натисніть [MENU/OK].

Налаштування буде застосовано, і знову буде відображено екран зйомки.

## ■ Пункти SHOOTING MENU (МЕНЮ ЗЙОМКИ)

### [FACE DETECTION]

Коли ввімкнено функцію [FACE DETECTION], фотокамера виявляє обличчя людини й налаштовує фокус і яскравість за ним, а не за фоном, щоб виділити фігуру людини.

### [AF ILLUMINATOR]

Коли функцію AF ILLUMINATOR (ПІДСВІЧУВАННЯ АФ) увімкнено, лампа підсвічування АФ вмикається під час натискання кнопки спуску затвора наполовину і світиться, доки об'єкт не опиниться у фокусі, що полегшує фокусування на темному об'єкті.

- Залежно від сюжету зйомки може бути важко сфокусуватися на об'єкті зйомки, навіть якщо ввімкнено AF ILLUMINATOR (ПІДСВІЧУВАННЯ АФ).
- Функція AF ILLUMINATOR (ПІДСВІЧУВАННЯ АФ) може не дати бажаних результатів, якщо зйомка виконується на малій відстані від об'єкта.
- Не вмикайте AF ILLUMINATOR (ПІДСВІЧУВАННЯ АФ) поблизу очей людини.

### [BLUETOOTH SETTINGS]

Перед створенням пари з фотокамерою встановіть на смартфон спеціальну програму.

### [PAIRING REGISTRATION]

Під час першого підключення фотокамери до вашого смартфона через Bluetooth вам буде потрібно створити пару з цих пристроїв. Для створення пари дотримуйтесь описаної нижче процедури.

1. Виберіть пункт [BLUETOOTH SETTINGS] у меню зйомки або меню відтворення.
2. Виберіть [PAIRING REGISTRATION] і натисніть [MENU/OK].
3. Натисніть [SETTINGS] у програмі на смартфоні.
4. Натисніть [Bluetooth settings] у програмі на смартфоні.
5. Натисніть [Connect] у програмі на смартфоні.
6. Дозвольте створення пари.

### [DELETE PAIRING REG.]

Ви можете видалити інформацію на смартфоні, з яким утворено пару.

### [INFORMATION]

Відображення адреси Bluetooth, імені пристрою та інформації про пристрій, з яким створено пару.

### [PRINT QUALITY MODE]

Установіть [instax-Natural Mode] для забезпечення звичайної якості або [instax-Rich Mode] для відтворення ширшого діапазону кольорів (заводський параметр за замовчуванням).

### [Print Brightness]

Установіть [x1 (standard)], [x1.5 (semi-bright)] або [x2.0 (bright)].

### [DATE/TIME]

Налаштування дати й часу.

### [DATE STAMP]

Додавання штампу з датою до зображення. Якщо ви бажаєте видалити штамп із датою із зображення, установіть цей параметр на [OFF].

### [言語/LANG.]

Налаштування мови інтерфейсу на РК-моніторі.

### [SOUND SET-UP]

Налаштування гучності звукових сигналів, звуку спрацювання затвора та звуку ввімкнення. Якщо потрібно вимкнути звук, установіть цей параметр на [OFF].

### [AUTO POWER OFF]

Налаштування часу до автоматичного вимкнення у випадку, коли фотокамера не використовується.

### [RESET]

Скидання параметрів до заводських значень за замовчуванням.

Дату й час, налаштовані в меню DATE/TIME, не буде скинуто.

### [FORMAT]

Ініціалізація внутрішньої пам'яті фотокамери або карти пам'яті, вставленої у відповідне гніздо. Усі збережені зображення буде видалено.

### [FIRMWARE UPGRADE]

Оновлення мікропрограми. Оновити мікропрограму можна двома способами, як показано нижче.

Для оновлення мікропрограми потрібна карта пам'яті.

Підготуйте карту пам'яті заздалегідь.

### ● Використання програми для смартфона «instax mini Evo»

1. Вставте карту пам'яті у відповідне гніздо фотокамери.
2. Запуск програми для смартфона «instax mini Evo»
3. Торкніться [SETTINGS] у програмі «instax mini Evo»
4. Натисніть [Check for firmware update] у програмі «instax mini Evo»
5. Виконайте інструкції, відображені на екрані

### ● Використання фотокамери

1. Завантажте останню версію мікропрограми (FPUUPDATE.DAT) із сайту FUJIFILM за допомогою комп'ютера або іншого пристрою і скопіюйте її до кореневого каталогу карти пам'яті
2. Вставте карту пам'яті з копією мікропрограми у відповідне гніздо
3. Виберіть пункт [FIRMWARE UPGRADE] у меню зйомки або меню відтворення
4. Виконайте інструкції, відображені на екрані

## Використання PLAYBACK MENU (МЕНЮ ВІДТВОРЕННЯ)

У PLAYBACK MENU (МЕНЮ ВІДТВОРЕННЯ) можна змінювати різноманітні параметри, пов'язані з відтворенням.

- 1 На екрані відтворення натисніть [MENU/OK].  
Відкриється меню відтворення.

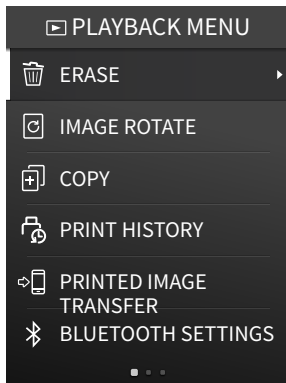

- 2 Натискайте або , щоб вибрати пункт.  
Докладніше про кожний пункт дивіться в розділі «Пункти PLAYBACK MENU (МЕНЮ ВІДТВОРЕННЯ)».
- 3 Змініть параметри.
- 4 Натисніть [MENU/OK].  
Налаштування буде застосовано, і знову буде відображено попередній екран.

### ■ Пункти PLAYBACK MENU (МЕНЮ ВІДТВОРЕННЯ)

#### [ERASE]

Видалення зображень по одному або по кілька кадрів за раз.

#### [IMAGE ROTATE]

Поворот зображення з кроком 90 градусів і його відображення.

#### [COPY]

Копіювання зображень із внутрішньої пам'яті на карту пам'яті або навпаки.

Виконайте описані нижче кроки.

1. Виберіть пункт [COPY] у PLAYBACK MENU (МЕНЮ ВІДТВОРЕННЯ)
2. Виберіть місце призначення копіювання й натисніть [MENU/OK]
3. Виберіть [FRAME] або [ALL FRAMES] і натисніть [MENU/OK]  
Якщо вибрано [ALL FRAMES], почнеться копіювання. Якщо вибрано [FRAME], перейдіть до кроку 4
4. Натисніть або , щоб вибрати зображення, яке потрібно скопіювати

5. Натисніть або і виберіть [COPY]
6. Натисніть [MENU/OK]

#### [PRINT HISTORY]

- Відображення щонайбільше 50 зображень, які раніше було надруковано.
- Виберіть зображення й поверніть важіль друку, щоб почати друк.
- Натисніть [MENU/OK], щоб очистити історію друку по одному кадру за раз.

#### [PRINTED IMAGE TRANSFER]

Ви можете надсилати зображення, надруковані за допомогою фотокамери, на програму для смартфона, щоб зберегти їх як зображення кадрів instax на смартфоні.

Для отримання докладнішої інформації про зазначені нижче пункти дивіться опис відповідних пунктів у розділі «Використання меню зйомки». (Стор. 22)

[BLUETOOTH SETTINGS]/[PRINT QUALITY MODE]/[Print Brightness]/[DATE/TIME]/[DATE STAMP]/[言語/LANG.]/[SOUND SET-UP]/[AUTO POWER OFF]/[RESET]/[FORMAT]/[FIRMWARE UPGRADE]

## Функції, пов'язані з програмою для смартфона

Зазначені нижче функції доступні в разі підключення до програми для смартфона «instax mini Evo».

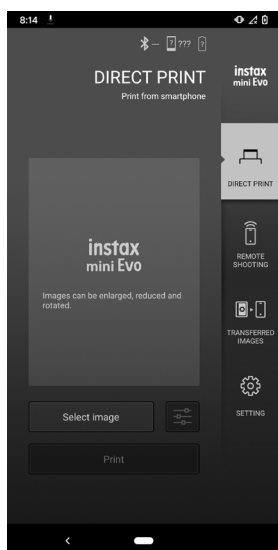

### Функція прямого друку

Ця функція дає змогу надсилати зображення зі смартфона на фотокамеру для друку instax. У програмі для смартфона можна перемістити, повернути і збільшити зображення, перш ніж надсилати його.

### Функція дистанційної зйомки

Ви можете налаштувати спалах і автоспуск за допомогою програми для смартфона й фотографувати дистанційно.

### Функція зберігання друківаних зображень

Ви можете надсилати зображення, надруковані за допомогою фотокамери, на програму для смартфона, щоб зберегти їх як зображення кадрів instax на смартфоні.

## Технічні характеристики

### ■ Функція фотокамери

Датчик зображення	1/5-дюймовий датчик КМОН з фільтром основних кольорів
Кількість записуваних пікселів	2 560 × 1 920
Носії даних	Внутрішня пам'ять, карта пам'яті microSD/microSDHC
Обсяг пам'яті	Приблизно 45 зображень у внутрішній пам'яті, приблизно 850 зображень на карті пам'яті microSD/microSDHC обсягом 1 ГБ
Метод запису	DCF-сумісний Exif версії 2,3
Фокусна відстань	$f = 28$ мм (еквівалент плівки 35 мм)
Діафрагма	F2,0
Автофокусування	Покадрове АФ (з підсвічуванням АФ)
Відстань зйомки	Від 10 см до $\infty$
Витримка	Від 1/4 секунди до 1/8 000 секунди (автоматичне перемикання)
Чутливість ISO	Від 100 до 1600 одиниць ISO (автоматичне перемикання)
Регулювання експозиції	Програмна автоекспозиція
Корекція експозиції	Від -2,0 EV до +2,0 EV (з кроком 1/3 EV)
Метод вимірювання	256-сегментне вимірювання TTL, мультивимірювання
Баланс білого	Auto, Fine, Shade, Fluorescent 1, Fluorescent 2, Fluorescent 3, Incandescent
Спалах	AUTO FLASH/FORCED FLASH/SUPPRESSED FLASH Діапазон зйомки зі спалахом: Приблизно від 50 см до 1,5 м
Автоспуск	Приблизно 2 секунди/приблизно 10 секунд
Ефекти зображення	10 ефектів об'єктива, 10 ефектів фотоплівки Загалом 100 ефектів, отриманих поєднанням згаданих вище

### ■ Функція друку

Кількість пікселів експозиції	1 600 × 600 точок (800 × 600 точок у разі друку з програми для смартфона)
Роздільна здатність експозиції	25 точок/мм × 12,5 точок/мм (635 × 318 точок на дюйм, 40 x крок точки 80 мкм) 12,5 точок/мм у разі друку з програми для смартфона (318 точок на дюйм, крок точки 80 мкм)
Градація експозиції	Градація RGB з 256 кольорів



Інтерфейс	Відповідність стандарту: версія Bluetooth 4.2 (BLE)
Формат зображень, придатний для друку	Зображення у форматі JPEG, зняті цим пристроєм
Час виводу відбитка	Приблизно 16 секунд * Додатково 7 секунд у разі друку з використанням режиму instax-Rich Mode відразу після запуску.
Функція друку	Можна надрукувати зображення з внутрішньої пам'яті й зображення з карти пам'яті
Повторний друк	Можливий повторний друк для зображень, збережених в історії друку (до 50)

#### ■ Інше

Функції, пов'язані з програмою для смартфона	Функція друку зображень зі смартфона, функція дистанційної зйомки, функція передавання друкованих зображень, функція оновлення мікропрограми
РК-монітор	Кольоровий РК-монітор TFT з діагоналлю 3,0 дюйми Кількість пікселів: приблизно 460 000 точок
Зовнішній інтерфейс	Micro USB Micro-B (лише для заряджання)
Джерело живлення	Літій-іонний елемент живлення (внутрішній тип: незнімний)
Функція заряджання	Вбудована
Можлива кількість друкованих зображень	Приблизно 100 (з повним зарядом) *Кількість відбитків залежить від умов використання.
Тривалість заряджання	Приблизно 2–3 години *Тривалість заряджання залежить від температури.
Розміри основного пристрою	87 мм × 122,9 мм × 36 мм (без виступаючих частин)
Маса основного пристрою	Приблизно 285 г
Умови експлуатації	Температура: від 5 °C до 40 °C Вологість: від 20% до 80% (без конденсації)
Використовуваний фотопапір	Фотопапір для миттєвого друку FUJIFILM instax mini (продається окремо)

\* Наведені вище технічні характеристики може бути змінено для підвищення продуктивності.

## Вирішення проблем

Перевірте наведені нижче пункти, перш ніж вважати проблему несправністю. Якщо проблема не зникає навіть після вжитих заходів, зверніться до нашого сервісного центру для ремонту або відвідайте веб-сайт, указаний нижче.

Веб-сайт FUJIFILM: <https://www.fujifilm.com/>

Якщо виникає одна з таких проблем...

Проблема	Можливі причини та рішення
Не вдається ввімкнути фотокамеру.	Можливо, акумулятор розряджено. Зарядіть фотокамеру.
Акумулятор швидко розряджається.	Якщо фотокамера використовується в умовах дуже низьких температур, акумулятор буде швидко розряджатися. Перед зйомкою тримайте фотокамеру в теплі.
Фотокамера вимикається під час використання.	Рівень заряду акумулятора може бути низьким. Зарядіть фотокамеру.
Заряджання не починається.	<ul style="list-style-type: none"> <li>Переконайтеся, що штепсельну вилку адаптера кабелю USB правильно під'єднано до розетки.</li> <li>Вимикайте фотокамеру на час заряджання. Якщо живлення буде ввімкнено, фотокамера не заряджатиметься.</li> </ul>
Заряджання займає занадто багато часу.	За низької температури процес заряджання може зайняти деякий час.
Індикатор автоспуску блимає під час заряджання.	Заряджайте акумулятор за температури від +5 °C до +40 °C. Якщо у вас немає змоги заряджати акумулятор у цьому температурному діапазоні, зверніться до нашого центру підтримки.
Не вдається зробити знімок, натиснувши кнопку спуску затвора.	<ul style="list-style-type: none"> <li>Переконайтеся, що живлення ввімкнено.</li> <li>У разі низького рівня заряду акумулятора зарядіть фотокамеру.</li> <li>Якщо внутрішню пам'ять або карту пам'яті заповнено, вставте нову карту пам'яті або видаліть непотрібні зображення.</li> <li>Використовуйте карту пам'яті, відформатовану за допомогою цього пристрою.</li> <li>Якщо на поверхні контактів карти пам'яті (золотава частина) є бруд, протріть її м'якою сухою тканиною.</li> <li>Можливо, карту пам'яті пошкоджено. Вставте нову карту пам'яті</li> </ul>
Не вдається сфокусувати фотокамеру.	Для зйомки об'єктів, на яких важко сфокусуватися, використовуйте фіксацію АФ/АЕ.



Проблема	Можливі причини та рішення
Спалах не спрацьовує.	Переконайтеся, що не вибрано параметр примусового вимкнення спалаху. Виберіть параметр, відмінний від примусового вимкнення спалаху.
Спалах спрацював, але зображення все одно темне	<ul style="list-style-type: none"> <li>• Можливо, відстань до об'єкта завелика. Фотографуйте в межах радіуса дії спалаху. Приблизно від 50 см до 1,5 м.</li> <li>• Тримайте фотокамеру правильно, так щоб не затуляти спалах пальцями.</li> </ul>
Зображення розміте.	<ul style="list-style-type: none"> <li>• Якщо на об'єктиві є бруд, як-от відбитки пальців, очистьте його.</li> <li>• Перед зйомкою переконайтеся, що відображається зелена рамка АФ.</li> </ul>
Фотокамера не працює належним чином.	<ul style="list-style-type: none"> <li>• Можливо, виникла тимчасова несправність. Натисніть кнопку скидання. Якщо вона все одно не працює належним чином, зверніться до нашого сервісного центру для ремонту.</li> <li>• Можливо, акумулятор розряджено. Зарядіть фотокамеру.</li> </ul>
Картридж із фотопапером не завантажується або не завантажується плавно.	<ul style="list-style-type: none"> <li>• Використовуйте фотопапір для миттєвого друку FUJIFILM «instax mini» (інший фотопапір використовувати не можна).</li> <li>• Щоб завантажити фотопапір, сумістіть жовту позначку на картриджі з жовтою позначкою фотопапером із жовтою позначкою вирівнювання на корпусі фотокамери.</li> </ul>
Фотопапір не вивільняється.	<ul style="list-style-type: none"> <li>• Фотопапір може бути нерівно розміщений внаслідок ударів, як-от через вібрацію або падіння. Завантажте новий картридж із фотопапером.</li> <li>• Якщо фотопапір застряг, вимкніть фотокамеру, а потім знову ввімкніть її. Якщо проблема не зникає, видаліть застряглий фотопапір і завантажте новий картридж із фотопапером.</li> </ul>
Деякі або всі роздруковані фотокартки білого кольору.	Не відкривайте кришку відсіку для фотопаперу, поки не буде експоновано весь фотопапір. Не експонований фотопапір буде передчасно експоновано в разі відкриття кришки. Фотопапір, який було передчасно експоновано, буде білим і не міститиме зображень.
Друк нерівномірний.	<ul style="list-style-type: none"> <li>• Не трусіть, не згинайте, не складайте та не чіпайте фотознімок відразу після друку.</li> <li>• Не перекривайте отвір для виводу фотознімка.</li> </ul>

## ВАЖЛИВІ ВІДОМОСТІ З БЕЗПЕКИ

Конструкція цього виробу забезпечує безпеку користувача за умови правильного поводження відповідно до посібника користувача й наданих інструкцій. Важливо, щоб і виріб, і фотопапір «instax mini» обслуговувалися належним чином і використовувалися тільки для друку зображень, як зазначено в посібнику користувача та в інструкціях до фотопаперу «instax mini». Зберігайте посібник користувача в безпечному й легкодоступному місці, щоб звертатися до нього в майбутньому.

### ПОПЕРЕДЖЕННЯ

Цей символ вказує на небезпеку, яка може призвести до серйозних травм або смерті. Будь ласка, дотримуйтеся цих інструкцій.

### ПОПЕРЕДЖЕННЯ

- ⚠ **Якщо відбудеться будь-яка з указаних далі подій, негайно від'єднайте кабель micro USB, вимкніть камеру та припиніть використання.**
  - Камера нагрівається, з неї йде дим, відчувається запах паленого, або вона працює неправильно.
  - Камера упала у воду, або сторонні речі потрапили всередину камери.
- ⚠ **Цей виріб обладнано вбудованим елементом живлення. Не піддавайте його нагріванню, не кидайте у відкритий вогонь, не кидайте та не застосовуйте до нього ударне навантаження. Такі дії можуть призвести до вибуху камери.**

### ПОПЕРЕДЖЕННЯ

- ⚠ Ніколи не намагайтеся розібрати цей виріб на частини. Це може призвести до травмування.
- ⚠ Якщо камера не працює належним чином, не намагайтеся її ремонтувати самостійно, щоб уникнути травмування.
- ⚠ Якщо цей виріб впав або пошкодився таким чином, що оголилися внутрішні деталі, не торкайтеся його. Зверніться до представника компанії FUJIFILM.
- ⚠ Не торкайтеся жодних деталей під задньою кришкою. Це може призвести до травмування.
- ⚠ Не допускайте попадання рідини на цей виріб і не беріть його мокрими руками. Це може призвести до ураження електричним струмом.
- ⚠ Від'єднайте кабель micro USB, щойно елемент живлення буде повністю заряджено.
- ⚠ Зберігайте виріб у недоступних для дітей місцях. У руках дитини цей виріб може стати причиною травми.
- ⚠ Не накривайте камеру або адаптер змінного струму тканиною чи покривалом і не загортайте ці пристрої в тканину чи покривало. Це може призвести до перегріву, що у свою чергу спричинить деформування корпусу чи займання.



Маркування «CE» підтверджує, що цей виріб відповідає вимогам ЄС (Європейського Союзу) щодо безпеки, охорони здоров'я, охорони навколишнього середовища та захисту споживачів. («CE» є аббревіатурою фр. Conformité Européenne.)

Тим самим компанія FUJIFILM заявляє, що тип радіоапаратури «F1019» відповідає Директиві 2014/53/ЄС.

Додаткові відомості див. на вказаному далі сайті.  
[https://instax.com/mini\\_evo/en/spec.html](https://instax.com/mini_evo/en/spec.html)

### Простий догляд за камерою

#### Поводження з камерою та елементом живлення

- **ЗАСТЕРЕЖЕННЯ.** Під час використання, зберігання, транспортування або утилізації не піддавайте виробу дії високих температур, як-от сонячного світла, вогню тощо, оскільки це може призвести до вибуху або витоку легкозаймистої рідини чи газу.
- **ЗАСТЕРЕЖЕННЯ.** Заборонено з метою утилізації спалювати елемент живлення у вогні або печі, а також розбивати або розрізати його, оскільки це може призвести до вибуху.
- **ЗАСТЕРЕЖЕННЯ.** Не піддавайте дії дуже низького тиску повітря на значній висоті, оскільки це може призвести до вибуху або витоку легкозаймистої рідини чи газу.

#### Догляд за камерою

1. Не відкривайте кришку відсіку для фотопаперу, доки не використали увесь фотопапір; інакше аркуші фотопаперу, що залишилися в картриджі, будуть засвічені та стануть непридатними для використання.
2. Камера є крихким предметом. Не допускайте попадання води, піску або сипучих речовин.
3. Не використовуйте ремінь, виготовлений для стільникових телефонів або інших подібних електронних виробів. Ці ремні зазвичай занадто слабкі, щоб надійно утримувати камеру. У цілях безпеки використовуйте лише ремінь, розроблений для вашої камери, та використовуйте їх лише відповідно до призначення та інструкцій.
4. Для очищення від забруднень не використовуйте розчинники, такі як розріджувач або спирт.
5. Не залишайте камеру під прямими променями сонця або в місцях з високою температурою, наприклад у салоні автомобіля. Не залишайте камеру у вологих місцях протягом тривалого часу.
6. Газоподібний засіб проти молі, наприклад нафталін, може негативно вплинути на камеру та фотокартки. Слідкуйте за тим, щоб камера та фотокартки зберігалися в безпечному та сухому місці.
7. Майте на увазі, що камеру можна використовувати за температури від +5 °C до +40 °C.
8. Слідкуйте за тим, щоб друковані матеріали не порушували авторських прав, прав на зображення, приватного життя або інших особистих прав і відповідали загальноприйнятим нормам пристойності. Дії, які порушують права інших осіб, суперечать загальноприйнятим нормам пристойності або доставляють незручності, можуть каратися відповідно до закону або в якийсь інший спосіб давати підстави для судового переслідування.

#### Поводження з РК-монітором

Так як РК-монітор можна легко подряпати або пошкодити за допомогою гострих предметів, рекомендовано прикріпити на монітор захисну плівку (доступна в продажу).

#### Зарядження елемента живлення

Елемент живлення постачається незарядженим.

**Повністю зарядіть елемент живлення перед першим використанням.**

Зарядіть елемент живлення за допомогою кабелю мікро USB з комплекту постачання. Час зарядження буде збільшуватися за температури навколишнього середовища нижче +10 °C або вище +35 °C. Не намагайтесь зарядити елемент живлення, якщо температура вища ніж +40 °C або нижча ніж +5 °C, елемент живлення не буде заряджатися.

#### Термін служби елемента живлення

За нормальних температур елемент живлення можна повторно заряджати приблизно 300 разів. Помітне скорочення часу, протягом якого елемент живлення утримує заряд, означає, що термін служби елемента живлення закінчився.

#### Застереження: Поводження з елементом живлення

Елемент живлення та корпус камери можуть стати теплими на дотик після тривалого використання. Це нормальне явище.

#### Сертифікаційні знаки розташовані всередині відсіку для фотопаперу.

#### Застереження під час друку



#### Догляд за фотопапером «instax mini» та друком

Щодо належного використання фотопаперу див. інструкції на папері для миттєвого друку FUJIFILM «instax mini». Дотримуйтеся всіх інструкцій щодо безпечного та належного використання.

1. Зберігайте фотопапір у прохолодному місці. Не залишайте фотопапір у місцях з дуже високою температурою (наприклад, у закритому автомобілі) на багато годин.
2. Не проколюйте, не рвіть і не ріжте фотопапір «instax mini». Якщо фотопапір пошкоджений, не використовуйте його.
3. Коли встановлюєте картридж з фотопапером, використовуйте фотопапір якомога швидше.
4. Якщо фотопапір зберігався в місцях із зависокою або заниженою температурою, то перш ніж починати друк знімків, доведіть температуру фотопаперу до кімнатної.
5. Обов'язково використовуйте фотопапір до закінчення терміну використання.
6. Уникайте сканування багажу в аеропортах та інших ситуацій, пов'язаних із сильним рентгенівським випромінюванням. Ефект конденсації тощо може з'явитися на невикористаному фотопапері. Рекомендується заносити камеру і/або фотопапір на літак як ручний багаж. (За додатковою інформацією звертайтеся до кожного конкретного аеропорту.)
7. Уникайте інтенсивного світла та зберігайте зроблені фотознімки в прохолодному й сухому місці.
8. Не проколюйте та не ріжте фотопапір, оскільки в ньому міститься невелика кількість каустичної пасти (високолузної). Ніколи не дозволяйте дітям або тваринам брати фотопапір у рот. Також не допускайте потрапляння цієї пасти на шкіру або одяг.

9. Якщо паста з фотопаперу потрапила на шкіру або одяг, негайно промийте уражену ділянку великою кількістю води. Якщо паста потрапила в очі або рот, негайно промийте уражену ділянку великою кількістю води та зверніться до лікаря. Зверніть увагу, що лужна речовина всередині плівки залишається активною протягом приблизно 10 хвилин після того, як зображення було надруковано.

■ **Застереження щодо поводження з фотопапером і фотокартками**

Докладнішу інформацію див. в інструкція та попередженнях на упаковці фотопаперу для моментального друку FUJIFILM «instax mini».



**Пристрої Bluetooth®: Застереження**

**ВАЖЛИВО!** Ознайомтеся з наведеними далі застереженнями, перш ніж використовувати вбудований у виріб передавач Bluetooth.

■ **Використовуйте тільки як частину мережі Bluetooth.**

Компанія FUJIFILM не несе відповідальності за збитки, які сталися внаслідок несанкціонованого використання. Не використовуйте в областях застосування, що потребують високого рівня надійності, наприклад у медичному обладнанні або в інших системах, що можуть мати прямий чи опосередкований вплив на життя людей. Коли використовуєте пристрій у комп'ютері або інших системах, що вимагають вищого рівня надійності, ніж мережі Bluetooth, переконайтеся, що вжито всіх необхідних заходів для забезпечення безпеки та запобігання несправності.

■ **Використовуйте пристрій тільки в тій країні, де його було придбано.**

Цей пристрій відповідає нормам і правилам, що регламентують роботу пристроїв Bluetooth на території тієї країни, де його було придбано. Дотримуйтеся всіх місцевих норм і правил під час використання пристрою. Компанія FUJIFILM не несе відповідальності за проблеми, що виникли внаслідок використання в інших юрисдикціях.

■ **Бездротові дані (зображення) можуть бути перехоплені третіми особами.**

Безпека передавання даних через бездротові мережі не гарантується.

■ **Не користуйтеся пристроєм у місцях, де діють магнітні поля, статична електрика або радіоперешкоди.**

Не використовуйте передавач поблизу мікрохвильових печей або в інших місцях, що перебувають під дією магнітних полів, статичної електрики чи радіоперешкод, які можуть завадити прийому радіосигналів. Взаємні перешкоди можуть виникати, коли передавач використовується поблизу інших бездротових пристроїв, що працюють у діапазоні 2,4 ГГц.

■ **Передавач Bluetooth працює в діапазоні 2,4 ГГц.**

Стандартна потужність приблизно 3,16 мВт.

■ **Цей пристрій працює на тій самій частоті, що й комерційне, освітнє й медичне обладнання та бездротові передавачі.**

Він також працює на тій самій частоті, що й ліцензовані передавачі та спеціальні неліцензовані низьковольтні передавачі, які використовуються в системах відстеження радіочастотної ідентифікації для конвеєрних ліній складання та в інших подібних областях застосування.

■ **Щоб уникнути перешкод через вплив зазначеного вище обладнання, дотримуйтеся наведених далі застережень.**

Перед використанням цього пристрою переконайтеся, що передавач радіочастотної ідентифікації не працює. Якщо помітили, що цей пристрій викликає перешкоди в низьковольтних системах відстеження радіочастотної ідентифікації, зверніться до представника компанії FUJIFILM.

■ **Каратися законодавчо може так:**

- Розбирання або модифікація цього пристрою.
- Видалення сертифікаційних міток пристрою.

■ **Інформація про товарні знаки**

Текстовий символ і логотипи Bluetooth® є зареєстрованими товарними знаками, що належать компанії Bluetooth SIG, Inc., і будь-яке використання цих знаків компанією FUJIFILM відбувається відповідно до ліцензії.

**Інформація для відстеження в Європі**

Виробник: Корпорація FUJIFILM

Адреса, місто: 7-3, Акасака 9-Тьоме, Мінато-ку, Токіо

Країна: ЯПОНІЯ

Уповноважений представник у Європі:

FUJIFILM EUROPE GMBH

Адреса, місто: Дюссельдорф, Хезенштрассе, 31, 40549

Країна: Німеччина

Уповноважений представник у Сполученому Королівстві:

FUJIFILM UK Limited

Бізнес-центр «Сент-Мартінс», Сент-Мартінс-вей, Бедфорд,

МК42 0LF

Якщо маєте якісь запитання щодо цього виробу, будь ласка, зверніться до вповноваженого представника FUJIFILM або завітайте на сайт, указаний далі.

<https://www.fujifilm.com/>

# FUJIFILM

**FUJIFILM Corporation**

7-3, AKASAKA 9-CHOME, MINATO-KU, TOKYO 107-0052, JAPAN