MOYO UA

СТАРАЕТСЯ ДЛЯ МЕНЯ

Каталог фотоаппаратов



Выбрать



<http://www.sony.net/SonyInfo/Support/>

α6500

SONY®

4-690-670-41(1)

α6500

E-mount



"Help Guide" (Web manual)

Refer to "Help Guide" for in-depth instructions on the many functions of the camera.

« Manuel d'aide » (Manuel en ligne)

Consultez le « Manuel d'aide » pour obtenir des instructions détaillées au sujet des nombreuses fonctions de l'appareil.

http://rd1.sony.net/help/ilc/1640/h_zz/

Interchangeable Lens Digital Camera/Instruction Manual	GB
Appareil photo à objectif interchangeable/Mode d'emploi	FR
Digitalkamera mit Wechselobjektiv/Gebrauchsanleitung	DE
Cámara Digital de Lentes Intercambiables/Manual de instrucciones	ES
Fotocamera digitale con obiettivo intercambiabile/Istruzioni per l'uso	IT
Câmara Digital de Objetivas intercambiáveis/Manual de instruções	PT
Digitale camera met verwisselbare lens/Gebruiksaanwijzing	NL
Aparat cyfrowy z wymiennymi obiektywami/Instrukcja obsługi	PL
Цифровой фотоаппарат со сменным объективом/Инструкция по эксплуатации	RU
Цифровий фотоапарат зі змінним об'єктивом/Посібник з експлуатації	UA
Digitalkamera med utbytbart objektiv/Handledning	SE
Digitaalinen kamera vaihdettavalla objektiivilla/Käyttöopas	FI
Digitalkamera med utskiftbart objektiv/Bruksanvisning	NO
Digitalkamera med udskifteligt objektiv/Betjeningsvejledning	DK



4690670410

Check out the Help Guide!



The “Help Guide” is an on-line manual that you can read on your computer or smartphone. Refer to it for details on menu items, advanced usage, and the latest information on the camera.



Scan here

http://rd1.sony.net/help/ilc/1640/h_zz/

ILCE-6500 Help Guide



Instruction Manual (this book)



This manual introduces some basic functions.

For the quick start guide, see “Startup guide” (page 21). The “Startup guide” introduces the initial procedures from when you open the package until you release the shutter for the first shot.

In-Camera Guide



The [In-Camera Guide] shows explanations of the menu items on the monitor of the camera.

You can quickly pull up information during shooting. To use the [In-Camera Guide] function, some settings must be made beforehand. For details, search “In-Camera Guide” in the Help Guide.

Owner's Record

Record the model and serial number (which are located on the product) in the space provided below. Refer to these numbers whenever you call your Sony dealer regarding this product.

Model No. ILCE-

Serial No. _____

WARNING

To reduce fire or shock hazard, do not expose the unit to rain or moisture.

IMPORTANT SAFETY INSTRUCTIONS -SAVE THESE INSTRUCTIONS DANGER TO REDUCE THE RISK OF FIRE OR ELECTRIC SHOCK, CAREFULLY FOLLOW THESE INSTRUCTIONS

If the shape of the plug does not fit the power outlet, use an attachment plug adaptor of the proper configuration for the power outlet.

CAUTION

Battery pack

If the battery pack is mishandled, the battery pack can burst, cause a fire or even chemical burns. Observe the following cautions.

- Do not disassemble.
- Do not crush and do not expose the battery pack to any shock or force such as hammering, dropping or stepping on it.
- Do not short circuit and do not allow metal objects to come into contact with the battery terminals.
- Do not expose to high temperature above 60°C (140°F) such as in direct sunlight or in a car parked in the sun.
- Do not incinerate or dispose of in fire.
- Do not handle damaged or leaking lithium ion batteries.
- Be sure to charge the battery pack using a genuine Sony battery charger or a device that can charge the battery pack.
- Keep the battery pack out of the reach of small children.
- Keep the battery pack dry.
- Replace only with the same or equivalent type recommended by Sony.
- Dispose of used battery packs promptly as described in the instructions.
- Do not expose to extremely low temperatures of -20°C (-4°F) or lower or extremely low pressures of 11.6 kPa or lower.

GB

Use a nearby wall outlet (wall socket) when using the AC Adaptor/battery charger. If any malfunction occurs, disconnect the plug from the wall outlet (wall socket) immediately to disconnect from the power source. If you use the product with a charge lamp, note that the product is not disconnected from the power source even when the lamp turns off.

The power cord (mains lead), if supplied, is designed specifically for use with this equipment only, and should not be used with other electrical equipment.

Power Cord

For the customers in the UK, Ireland, Malta, Cyprus and Saudi Arabia Use the power cord (A). For safety reasons, the power cord (B) is not intended for above countries/regions and shall therefore not be used there. For the customers in other EU countries/regions Use the power cord (B).

(A)

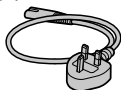

(B)



Notice

If static electricity or electromagnetism causes data transfer to discontinue midway (fail), restart the application or disconnect and connect the communication cable (USB, etc.) again.

This product has been tested and found compliant with the limits set out in the EMC regulation for using connection cables shorter than 3 meters (9.8 feet).

The electromagnetic fields at the specific frequencies may influence the picture and sound of this unit.

For Customers in the U.S.A. and Canada

RECYCLING LITHIUM-ION BATTERIES

Lithium-Ion batteries are recyclable. You can help preserve our environment by returning your used rechargeable batteries to the collection and recycling location nearest you.



For more information regarding recycling of rechargeable batteries, call toll free 1-800-822-8837, or visit <http://www.call2recycle.org/>

Caution: Do not handle damaged or leaking Lithium-Ion batteries.

This equipment complies with FCC radiation exposure limits set forth for an uncontrolled environment and meets the FCC radio frequency (RF) Exposure Guidelines. This equipment has very low levels of RF energy that is deemed to comply without testing of specific absorption rate(SAR).

The available scientific evidence does not show that any health problems are associated with using low power wireless devices. There is no proof, however, that these low power wireless devices are absolutely safe. Low power Wireless devices emit low levels of radio frequency energy (RF) in the microwave range while being used. Whereas high levels of RF can produce health effects (by heating tissue), exposure of low-level RF that does not produce heating effects causes no known adverse health effects. Many studies of low-level RF exposures have not found any biological effects. Some studies have suggested that some biological effects might occur, but such findings have not been confirmed by additional research. This equipment has been tested and found to comply with IC radiation exposure limits set forth for an uncontrolled environment and meets RSS-102 of the IC radio frequency (RF) Exposure rules.

For Customers in the U.S.A.

If you have any questions about this product, you may call:

Sony Customer Information Center
1-800-222-SONY (7669).

The number below is for the FCC related matters only.

Regulatory Information

Declaration of Conformity

Trade Name: SONY

Model No.: WW213019

Responsible Party: Sony Electronics Inc.

Address: 16535 Via Esprillo, San Diego, CA 92127 U.S.A.

Telephone No.: 858-942-2230

This device complies with Part15 of the FCC Rules. Operation is subject to the following two conditions: (1) This device may not cause harmful interference, and (2) this device must accept any interference received, including interference that may cause undesired operation.

This device complies with Part 15 of the FCC Rules. Operation is subject to the following two conditions:

(1) This device may not cause harmful interference, and (2) this device must accept any interference received, including interference that may cause undesired operation.

This equipment must not be co-located or operated in conjunction with any other antenna or transmitter.

GB

CAUTION

You are cautioned that any changes or modifications not expressly approved in this manual could void your authority to operate this equipment.

Note:

This equipment has been tested and found to comply with the limits for a Class B digital device, pursuant to Part 15 of the FCC Rules.

These limits are designed to provide reasonable protection against harmful interference in a residential installation. This equipment generates, uses, and can radiate radio frequency energy and, if not installed and used in accordance with the instructions, may cause harmful interference to radio communications. However, there is no guarantee that interference will not occur in a particular installation. If this equipment does cause harmful interference to radio or television reception, which can be determined by turning the equipment off and on, the user is encouraged to try to correct the interference by one or more of the following measures:

- Reorient or relocate the receiving antenna.
- Increase the separation between the equipment and receiver.
- Connect the equipment into an outlet on a circuit different from that to which the receiver is connected.
- Consult the dealer or an experienced radio/TV technician for help.

The supplied interface cable must be used with the equipment in order to comply with the limits for a digital device pursuant to Subpart B of Part 15 of FCC Rules.

For Customers in Canada

This device complies with Industry Canada's licence-exempt RSSs. Operation is subject to the following two conditions:

- (1) This device may not cause interference; and
- (2) This device must accept any interference, including interference that may cause undesired operation of the device.

CAN ICES-3 B/NMB-3 B

For Customers in Europe

Manufacturer: Sony Corporation, 1-7-1 Konan Minato-ku Tokyo, 108-0075 Japan

For EU product compliance: Sony Belgium, bijkantoor van Sony Europe Limited, Da Vincilaan 7-D1, 1935 Zaventem, Belgium



Hereby, Sony Corporation, declares that this equipment is in compliance with the essential requirements and other relevant provisions of Directive 1999/5/EC. For details, please access the following URL:

<http://www.compliance.sony.de/>

Disposal of waste batteries and electrical and electronic equipment (applicable in the European Union and other European countries with separate collection systems)



This symbol on the product, the battery or on the packaging indicates that the product and the battery shall not

be treated as household waste. On certain batteries this symbol might be used in combination with a chemical symbol. The chemical symbols for mercury (Hg) or lead (Pb) are added if the battery contains more than 0.0005% mercury or 0.004% lead. By ensuring these products and batteries are disposed of correctly, you will help prevent potentially negative consequences for the environment and human health which could otherwise be caused by inappropriate waste handling. The recycling of the materials will help to conserve natural resources. In case of products that for safety, performance or data integrity reasons require a permanent connection with an incorporated battery, this battery should be replaced by qualified service staff only. To ensure that the battery and the electrical and electronic equipment will be treated properly, hand over these products at end-of-life to the applicable collection point for the recycling of electrical and electronic equipment. For all other batteries, please view the section on how to remove the battery from the product safely. Hand the battery over to the applicable

collection point for the recycling of waste batteries.

For more detailed information about recycling of this product or battery, please contact your local Civic Office, your household waste disposal service or the shop where you purchased the product or battery.

For Customers in Singapore



GB

For Customers in U.A.E.

TRA
REGISTERED No:
ER42682/15
DEALER No:
DA0073692/11

For Customers in Malaysia



For Customers in India

Battery Pack

IS 16046/IEC 62133



R-41022659

GB

Notes on using your camera

Along with this section, also see “Precautions” in the Help Guide (page 2).

Screen language

You can select the language displayed on the screen using the menu (page 41).

Notes on recording/playback

- Once you format the memory card, all the data recorded on the memory card will be deleted and cannot be restored. Before formatting, copy the data to a computer or other device.
- Before you start recording, make a trial recording to make sure that the camera is working correctly.

Notes on handling the product

- This camera is designed to be dust and moisture-resistant, but is not waterproof or splash-proof.
- Do not leave the camera, the supplied accessories, or memory cards within the reach of infants. They may be accidentally swallowed. If this occurs, consult a doctor immediately.

No compensation for damaged content or recording failure

Sony can provide no guarantees in the event of failure to record or loss or damage of recorded images or audio data due to a malfunction of the camera or recording media, etc. We recommend backing up important data.

Notes on the monitor, electronic viewfinder, lens, and image sensor

- The monitor and electronic viewfinder are manufactured using extremely high-precision technology, and over 99.99% of the pixels are operational for effective use. However, there may be some small black dots and/or bright dots (white, red, blue or green in color) that constantly appear on the monitor and electronic viewfinder. These dots are normal due to the manufacturing process and do not affect the images in any way.
- Do not hold the camera by the monitor.
- When using the power zoom lens, be careful not to get your fingers or any other objects caught in the lens.

- Do not leave the lens or the viewfinder exposed to a strong light source such as sunlight. Because of the lens's condensing function, doing so may cause smoke, fire, or a malfunction inside the camera body or the lens. If you have to leave the camera exposed to a light source such as sunlight, attach the lens cap to the lens.
- When you shoot with backlighting, keep the sun sufficiently far away from the angle of view. Otherwise, the sunlight may enter the focus inside the camera and cause smoke or fire. Even if the sun is slightly away from the angle of view, it may still cause smoke or fire.
- Do not directly expose the lens to beams such as laser beams. That may damage the image sensor and cause the camera to malfunction.
- Do not look at sunlight or a strong light source through the lens when it is detached. This may result in unrecoverable damage to the eyes or cause a malfunction.
- Do not use the camera in areas where strong radio waves or radiation are being emitted. Recording and playback may not function correctly.
- Images may trail across on the screen in a cold location. This is not a malfunction.
- The recorded image may be different from the image you monitored before recording.

Notes on using lenses and accessories

It is recommended that you use Sony lenses/accessories designed to suit the characteristics of this camera. Using this camera with products from other manufacturers may affect its performance, leading to accidents or malfunction. Sony bears no responsibility for such accidents or malfunction.

Notes on the Multi Interface Shoe

- When attaching or detaching accessories such as an external flash to the Multi Interface Shoe, first turn the power to OFF. When attaching the accessory, confirm that it is firmly fastened to the camera.
- Do not use the Multi Interface Shoe with a commercially available flash that applies voltages of 250 V or more or has the opposite polarity of the camera. It may cause a malfunction.

GB

Notes on shooting with the viewfinder

- The image may be slightly distorted near the corners of the viewfinder. This is not a malfunction. When you want to see the full composition with all its details, you can also use the monitor.

- If you pan the camera while looking into the viewfinder or move your eyes around, the image in the viewfinder may be distorted or the color of the image may change. This is a characteristic of the lens or display device and is not a malfunction. When you shoot an image, we recommend that you look at the center area of the viewfinder.
- When shooting with the viewfinder, you may experience symptoms such as eyestrain, fatigue, travel sickness, or nausea. We recommend that you take a break at regular intervals when you are shooting with the viewfinder. In case you may feel uncomfortable, refrain from using the viewfinder until your condition recovers, and consult your doctor as necessary.

Notes on continuous shooting

During continuous shooting, the monitor or viewfinder may flash between the shooting screen and a black screen. If you keep watching the screen in this situation, you may experience uncomfortable symptoms such as feeling of unwellness. If you experience uncomfortable symptoms, stop using the camera, and consult your doctor as necessary.

Notes on recording for long periods of time or recording 4K movies

- Depending on the camera and battery temperature, you may be unable to record movies or the power may turn off automatically to protect the camera. A message will be displayed on the screen before the power turns off or you can no longer record movies. In this case, leave the power off and wait until the camera and battery temperature goes down. If you turn on the power without letting the camera and battery cool enough, the power may turn off again or you may be unable to record movies.
- Under high ambient temperatures, the temperature of the camera rises quickly.
- When the temperature of the camera rises, the image quality may deteriorate. It is recommended that you wait until the temperature of the camera drops before continuing to shoot.
- The surface of the camera may get warm. This is not a malfunction.
- If the same part of your skin touches the camera for a long period of time while using the camera, even if the camera does not feel hot to you, it may cause symptoms of a low-temperature burn such as redness or blistering.

Pay special attention in the following situations and use a tripod, etc.

- When using the camera in a high-temperature environment
 - When someone with poor circulation or impaired skin sensation uses the camera
 - When using the camera with the [Auto Pwr OFF Temp.] set to [High]
- Especially during 4K movie shooting, the recording time may be shorter under low temperature conditions. Warm up the battery pack or replace it with a new battery.

Notes on playing back movies on other devices

Movies recorded with this camera may not be played back correctly on other devices. Also, movies recorded with other devices may not be played back correctly on this camera.

Warning on copyright

Television programs, films, videotapes, and other materials may be copyrighted. Unauthorized recording of such materials may be contrary to the provisions of the copyright laws.

On the data specifications described in this manual

The data on performance and specifications are defined under the following conditions, except as described in this manual: at an ordinary ambient temperature of 25°C (77°F), and using a battery pack that has been fully charged until the charge lamp has turned off.

How to turn off wireless network functions (Wi-Fi, NFC and Bluetooth function, etc.) temporarily

When you board an airplane, etc., you can turn off all wireless network functions temporarily.

Select MENU button →  (Wireless) → [Airplane Mode] → [On].

If you set [Airplane Mode] to [On], an  (airplane) mark will be displayed on the screen.

Notes on wireless LAN

If your camera is lost or stolen, Sony bears no responsibility for the loss or damage caused by illegal access or use of the registered access point on the camera.

GB

Notes on security when using wireless LAN products

- Always make sure that you are using a secure wireless LAN to avoid hacking, access by malicious third parties, or other vulnerabilities.
- It is important that you set the security settings when using a wireless LAN.
- If a security problem arises because no security precautions are in place or due to any inevitable circumstances when using a wireless LAN, Sony bears no responsibility for the loss or damage.

Checking the camera and the supplied items

The number in parentheses indicates the number of pieces.

- Camera (1)
- Power cord (mains lead) (1)*
(supplied in some countries/
regions)



* Multiple power cords may be supplied with your camera. Use the appropriate one that matches your country/region. See page 4.

- Rechargeable battery pack NP-FW50 (1)

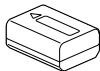

- Micro USB cable (1)

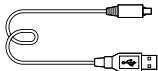

- AC Adaptor (1)

- Shoulder strap (1)

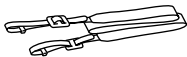

- Eyepiece cup (1)



- Body cap (1) (attached to the camera)
- Shoe cap (1) (attached to the camera)
- Instruction Manual (this manual) (1)
- Wi-Fi Connection/One-touch (NFC) Guide (1)

Identifying parts

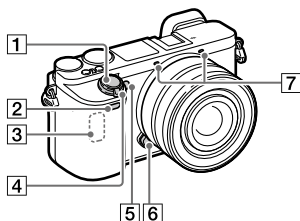

When the lens is removed

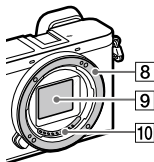

- 1 Shutter button
- 2 Remote sensor
- 3 Wi-Fi antenna (built-in)
- 4 ON/OFF (Power) switch
- 5 Self-timer lamp/AF illuminator
- 6 Lens release button
- 7 Microphone*
- 8 Mount
- 9 Image sensor**
- 10 Lens contacts**

* Do not cover this part during movie recording. Doing so may cause noise or lower the volume.

** Do not touch this part directly.

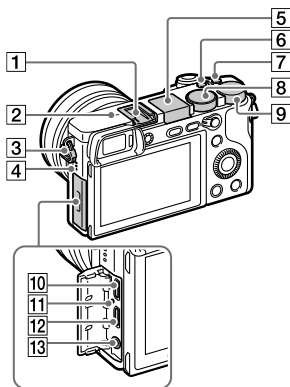

1 Multi Interface Shoe*

Some accessories may not go in all the way and protrude backward from the Multi interface shoe. However, when the accessory reaches the front end of the shoe, the connection is completed.

2  Image sensor position mark

The image sensor is the sensor that converts light into an electric signal. The  mark shows the location of the image sensor. When you measure the exact distance between the camera and the subject, refer to the position of the horizontal line. The distance from the lens contact surface to the image sensor is about 18 mm (23/32 in.).

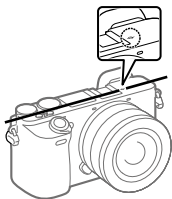

If the subject is closer than the minimum shooting distance of the lens, the focus cannot be confirmed. Make sure you put enough distance between the subject and the camera.

3 **Hook for shoulder strap**

Attach both ends of the strap onto the camera.

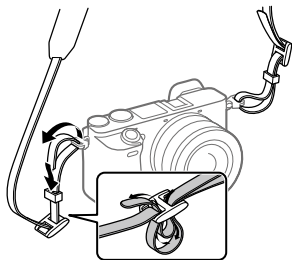

4 **Speaker**



5 **Flash**

- Press the  (Flash pop-up) button to use the flash. The flash does not pop up automatically.
- When not using the flash, press it back into the camera body.

6 **C2 button (Custom button 2)**

7 **C1 button (Custom button 1)**

8 **Mode dial**

AUTO (Auto Mode)/
P (Program Auto)/
A (Aperture Priority)/
S (Shutter Priority)/
M (Manual Exposure)/
1/2 (Memory recall)/
 (Movie/S&Q Motion)/
 (Sweep Panorama)/
SCN (Scene Selection)

9 **Control dial**

You can quickly adjust the settings for each shooting mode.

10 Multi/Micro USB Terminal*
This terminal supports Micro USB-compatible devices.

11 Charge lamp

12 HDMI micro jack

13 (Microphone) jack
When an external microphone is connected, the internal microphone turns off automatically. When the external microphone is a plugin-power type, the power of the microphone is supplied by the camera.

* For details on compatible accessories for the multi interface shoe and the Multi/Micro USB Terminal, visit the Sony web site, or consult your Sony dealer or local authorized Sony service facility.

ni Multi
Interface Shoe

Accessory Shoe

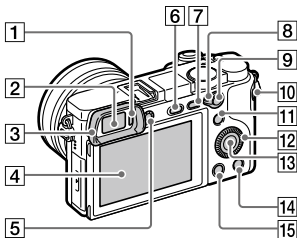

1 Eye sensor

2 Viewfinder

3 Eyepiece cup

Not attached to the camera at the factory. It is recommended that you attach the eyepiece cup when you intend to use the viewfinder.

GB

Attaching/removing the eyepiece cup

Match the eyepiece cup to the groove on the viewfinder and slide it into place.

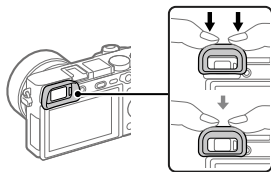

To remove the eyepiece cup, grasp it on the left and right sides and lift it up.

- Remove the eyepiece cup when you attach an accessory (sold separately) to the Multi Interface Shoe.

GB

- 4 Monitor (For touch operation: Touch panel/Touch pad)**
You can adjust the monitor to an easily viewable angle and shoot from any position.

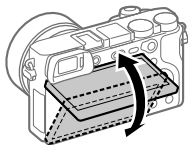

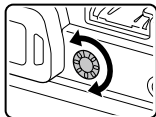

You may not be able to adjust the monitor angle depending on the type of a tripod you use. In such a case, release the tripod screw once to adjust the monitor angle.

- 5 Diopter-adjustment dial**
Adjust the diopter-adjustment dial according to your eyesight until the display appears clearly in the viewfinder. If it is hard to operate the diopter-adjustment dial, remove the eyepiece cup before operating the dial.



- 6 Flash pop-up button**
7 MENU button
8 AF/MF/AEL switch lever

- 9 For shooting: AF/MF button/AEL button**
For viewing:  (Enlarge) button
- 10 MOVIE (Movie) button**
- 11 For shooting: Fn (Function) button**
For viewing:  (Send to Smartphone) button
You can display the screen for [Send to Smartphone] by pressing this button.
- 12 Control wheel**
- 13 Center button**
- 14 For shooting: C3 button (Custom button 3)**
For viewing:  (Delete) button
- 15 ▶ (Playback) button**

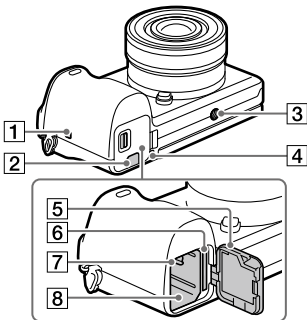

- 1  (N mark)**
This mark indicates the touch point for connecting the camera and an NFC-enabled Smartphone.

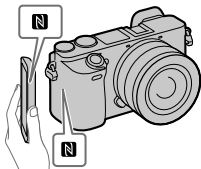

- 5 Battery/memory card cover
- 6 Memory card slot
- 7 Battery lock lever
- 8 Battery insertion slot

- NFC (Near Field Communication) is an international standard of the short-range wireless communication technology.

2 Connection plate cover

Use this when using an AC-PW20 AC Adaptor (sold separately). Insert the connection plate into the battery compartment, and then pass the cord through the connection plate cover as shown below.



Make sure that the cord is not pinched when you close the cover.

3 Tripod socket hole

Use a tripod with a screw less than 5.5 mm (7/32 inches) long. Otherwise, you cannot firmly secure the camera, and damage to the camera may occur.

4 Access lamp

Basic operations

Using the control wheel

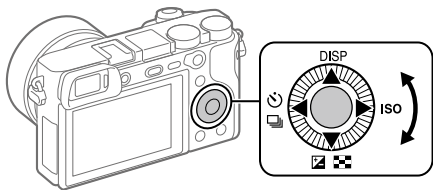

- You can select setting items by turning or pressing the top/bottom/left/right side of the control wheel. Your selection is determined when you press the center of the control wheel.
- The default settings for the top/bottom/left/right side and the center of the control wheel are as follows.

Top side: DISP (Display Setting)

Bottom side: Exposure Comp./Image Index (☒ / ☒)

Left side: Drive Mode (🔄 / 📄)

Right side: ISO

Center: Eye AF

You can also assign the desired functions to the bottom/left/right side or the center of the control wheel.

- During playback, you can display the next/previous image by pressing the right/left side of the control wheel or by turning the control wheel.

Using the Fn (Function) button

You can register frequently used functions to the Fn (Function) button and recall them while shooting. Up to 12 frequently used functions can be registered to the Fn (Function) button.

- 1 Press the DISP button repeatedly to display a screen mode other than [For viewfinder], and then press the Fn (Function) button.**

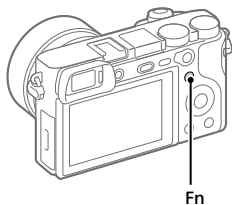

GB

- 2 Select the desired function by pressing the top/bottom/left/right side of the control wheel.**

- 3 Select the desired setting by turning the control wheel, and press the center of the control wheel.**

- Some functions can be fine-tuned using the control dial.

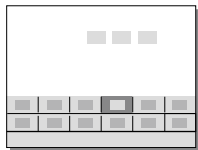

■ To adjust settings from the dedicated setting screens

Select the desired function in step 2, then press the center of the control wheel. The dedicated setting screen for the function will appear. Follow the operating guide to adjust settings.



Operation guide

Using the AF/MF/AEL switch lever

You can switch the function of the AF/MF/AEL button to AF/MF or AEL by changing the position of the AF/MF/AEL switch lever.

When you move the AF/MF/AEL switch lever to the AF/MF position and press the button, the focusing mode temporarily switches between auto and manual (AF/MF control). When you move the AF/MF/AEL switch lever to the AEL position and press the button, the exposure is locked (AE lock).

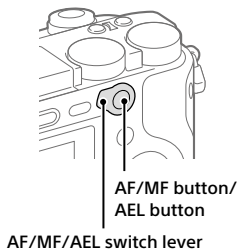

Startup guide

Step 1: Inserting the battery pack/memory card into the camera

For details on memory cards that can be used with this camera, refer to page 44.

1 Open the battery/memory card cover.

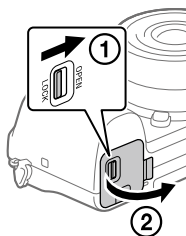

GB

2 Insert the battery pack while pressing the lock lever with the tip of the battery until the battery locks into place.

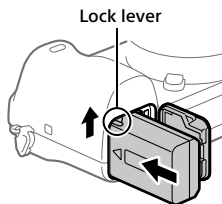

3 Insert the memory card.

- With the notched corner facing in the direction illustrated, insert the memory card until it clicks into place. Otherwise, it may cause a malfunction.

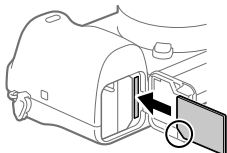

4 Close the cover.

GB

Hint

- When you use a memory card with the camera for the first time, it is recommended that you format the card on the camera for more stable performance of the memory card (page 42).

To remove the battery pack

Make sure that the access lamp (page 17) is not lit, and turn off the camera. Then, slide the lock lever and remove the battery pack. Be careful not to drop the battery pack.

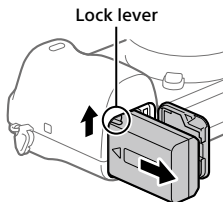

To remove the memory card

Make sure that the access lamp (page 17) is not lit, and then push in the memory card once to remove it.

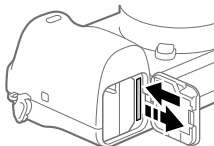

Step 2: Charging the battery pack while it is inserted in the camera

1 Turn the power off.

2 Connect the camera with the battery pack inserted to the AC Adaptor (supplied) using the micro USB cable (supplied), and connect the AC Adaptor to the wall outlet (wall socket).

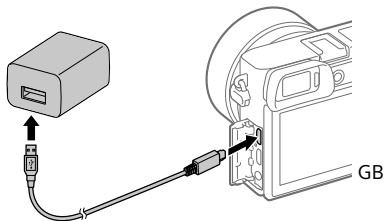

Charge lamp on the camera (orange)

Lit: Charging

Off: Charging finished

Flashing: Charging error or charging paused temporarily because the camera is not within the proper temperature range

- Charging time (full charge): approximately 150 min (when charging a fully depleted battery pack at a temperature of 25°C (77°F))
- When you use a completely new battery pack or a battery pack that has not been used for a long time, the charge lamp may flash quickly when the battery is charged. If this happens, remove the battery pack or disconnect the USB cable from the camera and then re-insert it to recharge.
- Be sure to use only genuine Sony brand battery packs, micro USB cables (supplied) and AC Adaptors (supplied).

Step 3: Attaching a lens

1 Remove the body cap from the camera and the rear lens cap from the rear of the lens.

- When changing the lens, work quickly in a dust-free environment to keep dust or debris from getting inside the camera.

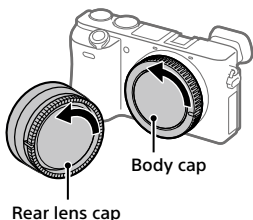

2 Mount the lens by aligning the two white index marks (mounting indexes) on the lens and camera.

- Hold the camera with the lens facing down to prevent dust or debris from entering the camera.

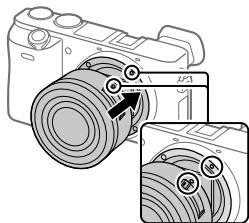

3 While pushing the lens lightly toward the camera, turn the lens slowly in the direction of the arrow until it clicks into the locked position.

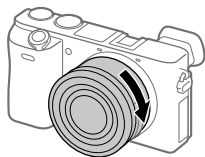

Note

- Be sure to hold the lens straight and do not use force when attaching a lens.
- Do not press the lens release button when attaching a lens.
- The Mount Adaptor (sold separately) is required to use an A-mount lens (sold separately). For details, refer to the operating manual supplied with the Mount Adaptor.
- When carrying the camera with a lens attached, hold both the camera and the lens firmly.
- Do not hold the part of the lens that is extended for zoom or focus adjustment.

To remove the lens

Keep pressing the lens release button and turn the lens in the direction of the arrow until it stops.

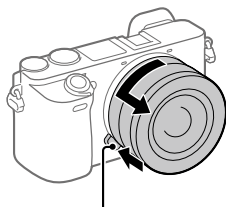

GB

Step 4: Setting the language and the clock

- 1 Set the ON/OFF (Power) switch to "ON" to turn on the camera.

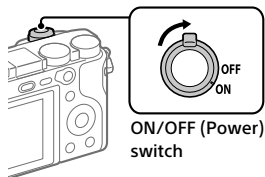

- 2 Select the desired language and then press the center of the control wheel.

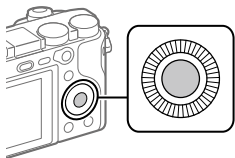

- 3 Make sure that [Enter] is selected on the screen and then press the center.

- 4 Select the desired geographic location and then press the center.

- 5 Select a setting item using the top/bottom of the control wheel or by turning the control wheel, and then press the center.

- 6 Select the desired item by pressing the top/bottom/left/right side of the control wheel, and then press the center.

- 7 Repeat steps 5 and 6 to set other items, then select [Enter] and press the center.

Hint

- If you want to set the date and time later, you can cancel the date and time setting procedure by pressing the MENU button. In this case, the setting screen for the date and time will reappear the next time you turn on the camera.
- To reset the date and time setting, use MENU (page 42).

Note

- This camera does not have a function for inserting the date into images. You can insert the date into images and then save and print them using PlayMemories Home (for Windows only).

Step 5: Shooting images in auto mode

GB

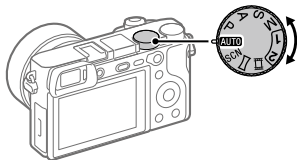

- 1 Turn the mode dial to set to **AUTO**.**
- 2 Look through the viewfinder and hold the camera.**
- 3 Set the size of the subject by rotating the zoom ring of the lens when a zoom lens is attached.**
- 4 Press the shutter button halfway down to focus.**
 - When the image is in focus, an indicator (such as ●) will light up.
- 5 Press the shutter button all the way down.**

■ To shoot movies

Press the MOVIE button to start/stop recording.

■ To play back images

Press the  (Playback) button to play back images. You can select the desired image using the control wheel.

■ To delete displayed image

Press the  (Delete) button while an image is displayed to delete it. Select [Delete] using the control wheel on the confirmation screen, and then press the center of the control wheel to delete the image.

■ To shoot images in various shooting modes

Set the mode dial to the desired mode depending on the subject or the functions you want to use.

Using the Wi-Fi / One-touch (NFC) / Bluetooth functions

You can perform the following operations using the camera's Wi-Fi, NFC One-touch, and Bluetooth functions.

- Saving images to a computer
- Transferring images from the camera to a smartphone
- Using a smartphone as a remote control for the camera
- Viewing still images on a TV
- Recording location information from a smartphone to images

For details, refer to the "Help Guide" (page 2) or to the attached document "Wi-Fi Connection/One-touch (NFC) Guide."

GB

PlayMemories Mobile

PlayMemories Mobile is required to connect the camera and a smartphone. If PlayMemories Mobile is already installed on your smartphone, be sure to update it to the latest version.

For details on PlayMemories Mobile, refer to the support page (<http://www.sony.net/pmm/>).

Recording location information to captured images

By using PlayMemories Mobile, you can obtain location information from a connected smartphone (via Bluetooth communication) and record it to captured images.

Introduction to computer software / PlayMemories Camera Apps

We offer the following computer software and PlayMemories Camera Apps to enhance your enjoyment of photos/movies.

To take advantage of the computer software, access one of the following URLs using your Internet browser and then download the software by following the onscreen instructions. If one of these programs is already installed on your computer, update it to the latest version before use.

Windows:

<http://www.sony.co.jp/imsoft/Win/>

Mac:

<http://www.sony.co.jp/imsoft/Mac/>

You can check the recommended operating environment for the software from the following URL:

<http://www.sony.net/pcenv/>

PlayMemories Home

PlayMemories Home allows you to import still images and movies to your computer and view or use them.

You need to install PlayMemories Home to import XAVC S movies or AVCHD movies to your computer.

You can access the download website directly from the following URL:

<http://www.sony.net/pm/>

- When you connect the camera to your computer, new functions may be added to PlayMemories Home. Connecting the camera to your computer is therefore recommended even if PlayMemories Home has already been installed on the computer.

Image Data Converter

You can develop and edit RAW images using various adjustment functions like tone curve and sharpness.

Remote Camera Control

With Remote Camera Control, you can change the camera settings or release the shutter from a computer connected via a USB cable.

To use Remote Camera Control, first select MENU →  (Setup) → [USB Connection] → [PC Remote], then connect the camera to a computer via a USB cable.

GB

PlayMemories Camera Apps







You can add the functions of your choice to your camera by connecting to the application download website  (PlayMemories Camera Apps) using your computer or the Wi-Fi function of the camera.











<http://www.sony.net/pmca/>

- After installing an application, you can call up the application by touching an NFC-enabled Android smartphone to the  mark on the camera, using the [One-touch(NFC)] function.



List of MENU items

For details on each MENU items, refer to the Help Guide.

 1 (Camera Settings1)		Red tab
Quality/Image Size		
 Quality	Sets the image quality for still images. ([RAW] / [Fine], etc.)	
 Image Size	Selects the size of still images. (L / M / S)	
 Aspect Ratio	Selects the aspect ratio for still images.	
Panorama: Size	Selects the size of panoramic images.	
Panorama: Direction	Sets the shooting direction for panoramic images.	
 Long Exposure NR	Sets noise reduction processing for shots with a shutter speed of 1 second or longer.	
 High ISO NR	Sets noise reduction processing for high-sensitivity shooting.	
 Color Space	Changes the color space (range of reproducible colors).	
Lens Comp.	Selects the type of lens compensation.	
Shoot Mode/Drive		
Auto Mode	You can shoot selecting either Intelligent Auto or Superior Auto.	
Scene Selection	Selects pre-set settings to match various scene conditions. ([Portrait] / [Sports Action], etc.)	
S. Auto Img. Extract.	When the shooting mode is set to [Superior Auto] and the camera recognizes the scene to be shot with multiple images, this sets whether to extract an image automatically and save it.	
Drive Mode	Sets the drive mode, such as for continuous shooting. ([Self-timer] / [Cont. Bracket], etc.)	

Bracket Settings	Sets self-timer shooting in bracket mode, shooting order for exposure bracketing, and white balance bracketing.
  Recall	Calls up settings pre-registered to [  Memory].
  Memory	Registers the desired modes and camera settings.
AF	
Focus Mode	Selects the focus mode. ([Single-shot AF] / [Continuous AF], etc.)
Priority Set in AF-S	Sets the timing of the shutter release when [Focus Mode] is set to [Single-shot AF], [DMF] or [Automatic AF] with a still subject.
Priority Set in AF-C	Sets the timing of the shutter release when [Focus Mode] is set to [Continuous AF] or [Automatic AF] with a moving subject.
Focus Area	Selects the area of focus. ([Wide] / [Flexible Spot], etc.)
 AF Illuminator	Sets the AF illuminator, which provides light to aid focusing in dark scenes.
Center Lock-on AF	Sets the function to track a subject and continue focusing when pressing the center of control wheel in the shooting screen.
 AF System	Sets the auto focus method when an LA-EA1/LA-EA3 Mount Adaptor (sold separately) is attached.
 AF w/ shutter	Sets whether to perform auto focusing when the shutter button is pressed halfway down. This is useful when you want to adjust the focus and exposure separately.
 Pre-AF	Sets whether or not to perform auto focus before the shutter button is half pressed.
 Eye-Start AF	Sets whether to use auto focus when you look through the viewfinder if an LA-EA2/LA-EA4 Mount Adaptor (sold separately) is attached.
AF Area Auto Clear	Sets whether the focus area is displayed all the time or disappears automatically shortly after focusing.
Disp. cont. AF area	Sets whether or not to display the focus area in [Continuous AF] mode.







AF Micro Adj.	Finely adjusts the autofocused position, when using the LA-EA2 or LA-EA4 Mount Adaptor (sold separately).
Exposure	
Exposure Comp.	Compensates for the brightness of the entire image.
ISO	Sets the ISO sensitivity. ([ISO AUTO], etc.)
ISO AUTO Min. SS	Sets the slowest shutter speed at which ISO sensitivity will start to change in [ISO AUTO] mode.
Metering Mode	Selects the method for measuring brightness. ([Multi] / [Spot], etc.)
Spot Metering Point	Sets whether to coordinate the spot metering point with the focus area when [Focus Area] is set to [Flexible Spot] or [Expand Flexible Spot].
Exposure step	Selects the size of the increment step for shutter speed, aperture, and exposure compensation.
 AEL w/ shutter	Sets whether to lock the exposure when the shutter button is pressed halfway down. This is useful when you want to adjust the focus and exposure separately.
Exposure Std. Adjust	Adjusts the standard for the correct exposure value for each metering modes.
Flash	
Flash Mode	Sets the flash settings.
Flash Comp.	Adjusts the intensity of flash output.
Exp.comp.set	Sets whether to reflect exposure compensation value to flash compensation.
Red Eye Reduction	Reduces the red-eye phenomenon when using flash.
Color/WB/Img. Processing	
White Balance	Corrects the tone effect of the ambient light to shoot whitish objects in a white tone. ([Auto] / [Daylight], etc.)
Priority Set in AWB	Selects which tone to prioritize when shooting under lighting conditions such as incandescent light with [White Balance] set to [Auto].



DRO/Auto HDR	Analyzes the contrast of light and shadow between the subject and the background by dividing the image into small areas, and creates an image with the optimal brightness and gradation.
Creative Style	Selects the desired image processing. You can also adjust contrast, saturation, and sharpness. ([Vivid] / [Portrait], etc.)
Picture Effect	Shoots images with a texture unique to the selected effect. ([Toy Camera] / [Rich-tone Mono.], etc.)
Picture Profile	Changes settings such as color and tone when recording images. * This function is for skilled movie creators.
 Soft Skin Effect	Sets the Soft Skin Effect and the effect level.
Focus Assist	
Focus Magnifier	Enlarges the image before shooting so that you can check the focus.
Focus Magnif. Time	Sets the length of time the image will be shown in an enlarged form.
 AF in Focus Mag.	Sets whether or not to autofocus when an enlarged image is being displayed. While the enlarged image is being displayed, you can focus within a smaller area than the flexible spot.
 MF Assist	Displays an enlarged image when focusing manually.
Peaking Level	Enhances the outline of in-focus areas with a specific color when focusing manually.
Peaking Color	Sets the color used for the peaking function.
Face Detection/Shoot Assist	
Smile/Face Detect.	Selects to detect faces and adjust various settings automatically. Sets to automatically release the shutter when a smile is detected. ([Off] / [On (Regist. Faces)] / [On] / [Smile Shutter])
Face Registration	Registers or changes the person to be given priority when focusing.

 Auto Obj. Framing	Analyzes the scene when capturing faces, close-ups, or subjects tracked by the Lock-on AF function, and automatically trims and saves another copy of the image with a more impressive composition.
--	---

2 (Camera Settings2)

Purple tab

Movie	
Movie/S&Q Motion	Sets the exposure mode when shooting movies or slow-motion/quick-motion movies.
 File Format	Selects the movie file format. ([XAVC S 4K] / [AVCHD], etc.)
 Record Setting	Selects the bit rate and frame rate for the movie size.
 S&Q Settings	Changes the settings for slow-motion and quick-motion movie shooting.
Dual Video REC	Sets whether to simultaneously record an XAVC S movie and MP4 movie or an AVCHD movie and MP4 movie.
 AF drive speed	Switches focusing speed when using autofocus in movie mode.
 AF Track Sens	Sets the AF tracking sensitivity for the movie mode.
 Auto Slow Shut.	Sets the function that automatically adjusts the shutter speed following the brightness of the environment in movie mode.
Audio Recording	Sets whether to record audio when shooting a movie.
Audio Rec Level	Adjusts the audio recording level during movie recording.
Audio Level Display	Sets whether to display the audio level.
Wind Noise Reduct.	Reduces wind noise during movie recording.
 Marker Display	Sets whether to display markers on the monitor when recording movies.

 Marker Settings	Sets which markers to displayed on the monitor when recording movies.
Shutter/SteadyShot	
 Silent Shooting	Shoots images without a shutter sound.
e-Front Curtain Shut.	Sets whether to use the electronic front curtain shutter function.
Release w/o Lens	Sets whether to release the shutter when the lens is not attached.
Release w/o Card	Sets whether to release the shutter when a memory card is not inserted.
SteadyShot	Sets whether to activate SteadyShot for shooting.
SteadyShot Settings	Sets SteadyShot settings.
Zoom	
Zoom	Sets the zoom scale for zoom functions other than the optical zoom.
Zoom Setting	Sets whether to use the Clear Image Zoom and Digital Zoom when zooming.
Zoom Ring Rotate	Assigns the zoom in/out to the rotational direction of the zoom lens. This function is only available with a power zoom lens that is compatible with this function.
Display/Auto Review	
DISP Button	Sets the type of information to be displayed on the monitor or in the viewfinder when the DISP button is pressed.
FINDER/MONITOR	Sets the method for switching the display between the electronic viewfinder and the monitor.
 Finder Frame Rate	Sets the frame rate for the viewfinder when shooting still images.
Zebra	Displays stripes to adjust brightness.
Grid Line	Displays grid lines for adjusting the image composition.
Exposure Set. Guide	Sets the guide displayed when exposure settings are changed in the shooting screen.

GB

Live View Display	Sets whether to reflect settings such as exposure compensation in screen display.
Auto Review	Sets auto review to display the captured image after shooting.
Custom Operation	
Custom Key(Shoot.)	Assigns functions to the various keys so that you can perform operations more quickly by pressing the keys when shooting images.
Custom Key(PB)	Assigns functions to the keys so that you can perform operations more quickly by pressing the keys when playing back images.
Function Menu Set.	Customizes the functions displayed when the Fn (Function) button is pressed.
Dial/Wheel Setup	Sets the function of the control dial and the control wheel when the exposure mode is set to M. You can adjust the shutter speed or aperture with this setting.
Dial/Wheel Ev Comp	Adjusts the exposure compensation with the control dial or the control wheel.
MOVIE Button	Enables or disables for the MOVIE button.
Dial/Wheel Lock	Sets whether to disable the control dial and the control wheel temporarily by using the Fn button when shooting. You can disable/enable the control dial and the control wheel by pressing and holding down the Fn button.
Audio signals	Selects whether to sound a beep during auto focus or self-timer operations.

(Wireless)

Green tab

Send to Smartphone	Transfers images to display on a smartphone.
Send to Computer	Backs up images by transferring them to a computer connected to a network.
View on TV	Allows you to view images on a network-enabled TV.

One-touch(NFC)	Assigns an application to One-touch (NFC). You can call up the application when shooting by touching an NFC-enabled smartphone to the camera.
Airplane Mode	Disables wireless communications from the device such as Wi-Fi, NFC, and Bluetooth function.
Wi-Fi Settings	Allows you to register your access point and check or change the Wi-Fi connection information.
Bluetooth Settings	Controls the settings for connecting the camera with a smartphone via a Bluetooth connection.
 Loc. Info. Link Set.	Obtains location information from the paired smartphone and records it to captured images.
Edit Device Name	Changes the device name under Wi-Fi Direct, etc.
Reset Network Set.	Resets all the network settings.

GB

(Application)

Light Green tab

Application List	Displays the application list. You can select the application you want to use.
Introduction	Displays instructions on using the application.

(Playback)

Blue tab



Delete	Deletes an image.
View Mode	Plays back images from a specified date or specified folder of still images and movies.
Image Index	Displays multiple images at the same time.
Display Rotation	Sets the playback orientation for images shot vertically.
Slide Show	Plays a slide show.

Rotate	Rotates the image.
 Enlarge Image	Enlarges the playback images.
Protect	Protects recorded images against accidental erasure.
Specify Printing	Specifies in advance on the memory card which still images to print out later.
Photo Capture	Captures a chosen scene in a movie to save as a still image.

(Setup)

Yellow tab

Monitor Brightness	Adjusts the brightness of the screen.
Viewfinder Bright.	Sets the brightness of the electronic viewfinder.
Finder Color Temp.	Sets the color temperature of the viewfinder.
Gamma Disp. Assist	Converts an S-Log image into an image with contrast equivalent to a normal gamma setting when it is displayed to assist monitoring.
Volume Settings	Sets the volume for movie playback.
Upload Settings	Sets the upload function of the camera when using a commercially available Eye-Fi card.
Tile Menu	Sets whether to display the tile menu every time you press the MENU button.
Mode Dial Guide	Turns the mode dial guide (the explanation of each shooting mode) on or off.
Delete confirm.	Sets whether [Delete] or [Cancel] is preselected in the delete confirmation screen.
Display Quality	Sets the display quality.
Pwr Save Start Time	Sets the time intervals to automatically switch to power save mode.
Auto Pwr OFF Temp.	Sets the camera temperature at which the camera turns off automatically during shooting. When shooting in hand-held mode, set to [Standard].

NTSC/PAL Selector¹	Changes the TV format of the device so that you can shoot in a different movie format.
Cleaning Mode	Starts the cleaning mode to clean the image sensor.
Touch Operation	Sets whether or not to activate the touch operation of the monitor.
Touch Pad (vertical)	Sets whether to operate the camera using the touch pad when you use the viewfinder in the vertical position.
Touch Pad Area Set.	Sets the area to be used in the touch pad operation at the time of shooting by viewfinder.
Demo Mode	Sets demonstration playback of movies to on or off.
TC/UB Settings	Sets the time code (TC) and user bit (UB). * This function is for skilled movie creators.
Remote Ctrl	Sets whether to use the infrared remote control.
HDMI Settings	Sets the HDMI settings.
 4K Output Sel.	Sets how to record and output 4K movies via HDMI when the camera is connected to an external recorder/player that supports 4K.
USB Connection	Sets the USB connection method.
USB LUN Setting	Enhances compatibility by limiting the functions of USB connection. Set to [Multi] in normal conditions and to [Single] only when the connection between the camera and a computer or AV component cannot be established.
USB Power Supply	Sets whether to supply power via USB connection when the camera is connected to a computer or USB device using a micro USB cable. If you use the supplied AC Adaptor, power will be supplied regardless of whether this setting is on or off.
PC Remote Settings	Controls the PC remote shooting settings.
 Language	Selects the language.

Date/Time Setup	Sets the date, time, and daylight savings.
Area Setting	Sets the location of use.
Copyright Info	Sets copyright information for still images.
Format	Formats the memory card.
File Number	Sets the method used to assign file numbers.
Set File Name	Changes the first 3 characters of the file names for still images.
Select REC Folder	Changes the folder selected for storing still images and movies (MP4).
New Folder	Creates a new folder for storing still images and movies (MP4).
Folder Name	Sets the folder format for still images.
Recover Image DB	Recovers the image database file and enables recording and playback.
Display Media Info.	Displays the remaining recording time of movies and the recordable number of still images on the memory card.
Version	Displays the camera software version.
Certification Logo^{*2}	Displays certification information for the camera (only some of the certification logos are displayed).
Setting Reset	Restores settings to their defaults. Select [Initialize] to restore all settings to their default values.

*1 If you change this item, you will need to format the memory card for compatibility with the PAL or NTSC system. Also, note that it may not be possible to play back movies recorded for the NTSC system on PAL system TVs.

*2 Overseas models only.

Specifications

Battery life and number of recordable images

		Battery life	Number of images
Shooting (still images)	Screen mode	—	Approx. 350
	Viewfinder mode	—	Approx. 310
Actual shooting (movies)	Screen mode	Approx. 70 min.	—
	Viewfinder mode	Approx. 65 min.	—
Continuous shooting (movies)	Screen mode	Approx. 105 min.	—
	Viewfinder mode	Approx. 105 min.	—

GB

- The above estimates for battery life and number of recordable images apply when the battery pack has been fully charged. The battery life and number of images may decrease depending on the conditions of use.
- The battery life and number of recordable images are estimates based on shooting under the following conditions:
 - Using the battery pack at an ambient temperature of 25°C (77°F).
 - Using an E PZ 16 - 50mm F3.5 - 5.6 OSS lens (sold separately)
 - Using a Sony SDXC memory card of UHS Speed Class 3 (**U3**) (sold separately)
 - [Viewfinder Bright.]: [Manual] [±0]
 - [Monitor Brightness]: [Manual] [±0]
 - [Display Quality]: [Standard]
- The numbers for “Shooting (still images)” are based on the CIPA standard and shooting under the following conditions: (CIPA: Camera & Imaging Products Association)
 - DISP: [Display All Info.]
 - [Focus Mode]: [Automatic AF]
 - One picture is taken every 30 seconds.
 - The flash strobes once for every two pictures.
 - The power is turned on and off once every ten times.

- The number of minutes for movie shooting is based on the CIPA standard and shooting under the following conditions:
 - The image quality is set to XAVC S HD 60p 50M ^{Super 35mm}/50p 50M ^{Super 35mm}.
 - Actual shooting (movies): Battery life based on repeatedly shooting, zooming, shooting stand-by, turning on/off, etc.
 - Continuous shooting (movies): Battery life based on non-stop shooting until the limit (29 minutes) has been reached, and then continued by pressing the MOVIE (Movie) button again. Other functions, such as zooming, are not operated.

Memory cards that can be used

You can use the following types of memory cards with this camera. The ✓ mark indicates that these memory cards can be used for shooting still images or movies.

When using Memory Stick Micro media or microSD memory cards with this camera, make sure to use with the appropriate adaptor.

Memory card	For still images	For movies		
		MP4	AVCHD	XAVC S
Memory Stick PRO Duo	✓	✓ (Mark2 only)	✓ (Mark2 only)	—
Memory Stick PRO-HG Duo	✓	✓	✓	✓*1
Memory Stick Micro (M2)	✓	✓ (Mark2 only)	✓ (Mark2 only)	—
SD memory card	✓	✓*2	✓*2	—
SDHC memory card	✓	✓*2	✓*2	✓*3
SDXC memory card	✓	✓*2	✓*2	✓*3
microSD memory card	✓	✓*2	✓*2	—
microSDHC memory card	✓	✓*2	✓*2	✓*3
microSDXC memory card	✓	✓*2	✓*2	✓*3

*1 Movies cannot be recorded in 100 Mbps or more.

*2 SD Speed Class 4 (CLASS 4) or faster, or UHS Speed Class 1 (U1) or faster

*3 SD Speed Class 10 (CLASS 10), or UHS Speed Class 1 (U1) or faster

When recording in 100 Mbps or more, UHS Speed Class 3 (U3) is required.

Note

- When an SDHC memory card is used to record an XAVC S movie over extended periods of time, the recorded movies will be divided into files 4 GB in size. The divided files can be handled as a single file by importing them to a computer using PlayMemories Home.

Number of recordable images

When you insert a memory card into the camera and set the ON/OFF (Power) switch to "ON," the number of images that can be recorded (should you continue to shoot using the current settings) is displayed on the screen.

Note

GB

- When "0" (the number of recordable images) flashes in orange, the memory card is full. Replace the memory card with another one, or delete images from the current memory card.
- When "NO CARD" flashes in orange, it means no memory card has been inserted. Insert a memory card.

The number of images that can be recorded on a memory card

The table below shows the approximate number of images that can be recorded on a memory card formatted with this camera. The values are defined using Sony standard memory cards for testing. The values may vary depending on the shooting conditions and the type of memory card used.

[Image Size]: [L: 24M]

[Image Aspect Ratio]: [3:2]*

(Units: Images)

Quality	8 GB	16 GB	32 GB	64 GB
Standard	1300	2700	5400	10500
Fine	820	1650	3300	6600
Extra fine	405	810	1600	3250
RAW & JPEG	215	435	880	1750
RAW	295	600	1200	2400

* When [Image Aspect Ratio] is set to other than [3:2], you can record more images than the numbers shown in the table above (except when [RAW] is selected).

Note

- Even if the number of recordable images is higher than 9999 images, “9999” will appear.
- When an image shot with another product is played back on this camera, the image may not appear in its actual size.
- The numbers shown are when using a Sony memory card.

Recordable movie times

The table below shows the approximate total recording times using a memory card formatted with this camera. The values may vary depending on the shooting conditions and the type of memory card used. The recording times for when [File Format] is set to [XAVC S 4K], [XAVC S HD], and [AVCHD] are recording times when shooting with [Dual Video REC] set to [Off].

(h (hour), m (minute))

File Format	Record Setting	8 GB	16 GB	32 GB	64 GB
XAVC S 4K	30p 100M/ 25p 100M ^{Super 35mm}	9 m	15 m	35 m	1 h 15 m
	30p 60M/ 25p 60M ^{Super 35mm}	15 m	30 m	1 h	2 h 5 m
	24p 100M ^{Super 35mm*} / -	9 m	15 m	35 m	1 h 15 m
	24p 60M ^{Super 35mm*} / -	15 m	30 m	1 h	2 h 5 m
XAVC S HD	120p 100M/ 100p 100M	9 m	15 m	35 m	1 h 15 m
	120p 60M/ 100p 60M	15 m	30 m	1 h	2 h 5 m
	60p 50M ^{Super 35mm} / 50p 50M ^{Super 35mm}	15 m	35 m	1 h 15 m	2 h 35 m
	30p 50M ^{Super 35mm} / 25p 50M ^{Super 35mm}	15 m	35 m	1 h 15 m	2 h 35 m
	24p 50M ^{Super 35mm*} / -	15 m	35 m	1 h 15 m	2 h 35 m
AVCHD	60i 24M (FX) ^{Super 35mm} / 50i 24M (FX) ^{Super 35mm}	40 m	1 h 25 m	3 h	6 h
	60i 17M (FH) ^{Super 35mm} / 50i 17M (FH) ^{Super 35mm}	55 m	2 h	4 h 5 m	8 h 15 m
	60p 28M (PS) ^{Super 35mm} / 50p 28M (PS) ^{Super 35mm}	35 m	1 h 15 m	2 h 30 m	5 h 5 m
	24p 24M (FX) ^{Super 35mm} / 25p 24M (FX) ^{Super 35mm}	40 m	1 h 25 m	3 h	6 h
	24p 17M (FH) ^{Super 35mm} / 25p 17M (FH) ^{Super 35mm}	55 m	2 h	4 h 5 m	8 h 15 m

GB

File Format	Record Setting	8 GB	16 GB	32 GB	64 GB
MP4	1920×1080 60p 28M ^{Super 35mm/} 50p 28M ^{Super 35mm}	35 m	1 h 15 m	2 h 35 m	5 h 20 m
	1920×1080 30p 16M ^{Super 35mm/} 25p 16M ^{Super 35mm}	1 h	2 h	4 h 10 m	8 h 25 m
	1280×720 30p 6M ^{Super 35mm/} 25p 6M ^{Super 35mm}	2 h 35 m	5 h 20 m	10 h 55 m	22 h

* Only when [NTSC/PAL Selector] is set to NTSC

- Continuous shooting is possible for approximately 29 minutes (a product specification limit). The continuous recordable time may differ in the following situations:
 - When the file format is set to MP4 (28M): Approximately 20 minutes (limited by file size of 4 GB).
 - When shooting slow-motion/quick-motion movies: Recording will automatically stop when the recorded file reaches approximately 29 minutes (the played back movie reaches approximately 29 minutes).
(Recording will automatically stop when the recorded file reaches approximately 15 minutes if [S&Q Record Setting] is set to [60p/50p] and [S&Q Frame Rate] is set to [30fps/25fps].)
- The times for slow-motion/quick-motion movies are playback times, not recording times.

Note

- The recordable time of movies varies because the camera is equipped with VBR (Variable Bit-Rate), which automatically adjusts image quality depending on the shooting scene. When you record a fast-moving subject, the image is clearer but the recordable time is shorter because more memory is required for recording. The recordable time also varies depending on the shooting conditions, the subject or the image quality/size settings.
- The times shown are recordable times using a Sony memory card.

Notes on continuous movie recording

- It requires a lot of power to perform high quality movie recording or continuous shooting. Therefore, if you continue to shoot, the temperature inside the camera will rise, especially that of the image sensor. In such cases, the camera will turn off automatically because the surface of the camera is heated to a high temperature that can affect the quality of the images or the internal mechanism of the camera.
- The following values are the continuous times from when the camera starts recording until the camera stops recording.



Ambient temperature	Continuous recording time for movies (HD)	Continuous recording time for movies (4K)
20°C (68°F)	Approx. 29 min.	Approx. 20 min.
30°C (86°F)	Approx. 29 min.	Approx. 20 min.
40°C (104°F)	Approx. 29 min.	Approx. 20 min.

GB

[Auto Pwr OFF Temp.]: [Standard]

HD: XAVC S HD (60p 50M/50p 50M, not connected via Wi-Fi)

4K: XAVC S 4K (24p 60M, not connected via Wi-Fi)

- The duration of time available for movie recording varies with the temperature, file format/record setting for movies, Wi-Fi network environment, or condition of the camera before you start recording. If you frequently recompose or shoot images after the power is turned on, the temperature inside the camera will rise and the recording time available will be shorter.
- When the  icon appears, the temperature of the camera is too high.
- If the camera stops recording due to the temperature, leave it for some time with the power turned off. Start recording after the temperature inside the camera drops fully.
- If you observe the following points, the recording time will be longer.
 - Keep the camera out of direct sunlight.
 - Turn the camera off when it is not being used.
- When  File Format is set to [AVCHD], the file size of movies is limited to approx. 2 GB. If the movie file size reaches approx. 2 GB during recording, a new movie file will be created automatically.
- When  File Format is set to [MP4], the file size of movies is limited to approx. 4 GB. If the movie file size reaches approx. 4 GB during recording, recording will stop automatically.

Specifications

Camera

[System]

Camera type

Interchangeable Lens Digital Camera

Lens

Sony E-mount lens

[Image sensor]

Image sensor

APS-C format (23.5 mm × 15.6 mm)
CMOS image sensor

Effective pixel number of camera

Approx. 24 200 000 pixels

Total pixel number of image sensor

Approx. 25 000 000 pixels

[SteadyShot]

System

In-camera sensor shift image stabilization system

[Anti-Dust]

System

Charge protection coating on optical filter and image sensor shift mechanism

[Auto focus system]

System

Phase detection system/Contrast detection system

Sensitivity range

EV-1 to EV20 (at ISO 100 equivalent, with F2.0 lens)

[Exposure control]

Metering method

1 200-segment metering by the image sensor

Metering range

EV-2 to EV20 (at ISO 100 equivalent, with F2.0 lens)

ISO sensitivity (Recommended exposure index)

Still images: AUTO, ISO 100 – ISO 25 600 (Extended ISO: Maximum ISO 51 200)

Movies: AUTO, ISO 100 – ISO 25 600 equivalent

Exposure compensation

±5.0 EV (switchable between 1/3 and 1/2 EV steps)

[Shutter]

Type

Electronically-controlled, vertical-traverse, focal-plane type

Speed range

Still images: 1/4 000 second to 30 seconds, BULB

Movies: 1/4 000 second to 1/4 second (1/3 EV step)

– 1080 60i-compatible device:
up to 1/60 second in AUTO mode
(up to 1/30 second in Auto slow shutter mode)

– 1080 50i-compatible device:
up to 1/50 second in AUTO mode
(up to 1/25 second in Auto slow shutter mode)

Flash sync speed

1/160 second

[Recording media]

Memory Stick PRO Duo media, SD card

[Monitor]

LCD monitor

Wide, 7.5 cm (3.0 type) TFT drive, touch panel

Total number of dots

921 600 dots

[Electronic viewfinder]**Type**

Electronic viewfinder

Total number of dots

2 359 296 dots

Frame coverage

100%

Magnification

Approx. 1.07×

Approx. 0.70× (35 mm-format equivalent) with 50 mm lens at infinity, -1 m^{-1} (diopter)

Eye point (CIPA compliant)

Approx. 23 mm from the eyepiece, approx. 21.4 mm from the eyepiece frame at -1 m^{-1}

Diopter Adjustment

-4.0 m^{-1} to $+3.0 \text{ m}^{-1}$

[Input/output terminals]**Multi/Micro USB Terminal***

Hi-Speed USB (USB 2.0)

* Supports Micro USB compatible device.

HDMI

HDMI type D micro jack

 (Microphone) Terminal

∅ 3.5 mm Stereo mini jack

[Power]**Battery type**

Rechargeable battery pack NP-FW50

Power consumption (while shooting)

When using an

E PZ 16 – 50 mm F3.5 – 5.6 OSS lens

Approx. 2.8 W (during shooting with the viewfinder)

Approx. 2.5 W (during shooting with the monitor)

[Others]**Exif Print**

Compatible

PRINT Image Matching III

Compatible

DPOF

Compatible

Dimensions (CIPA compliant) (Approx.)

120.0 mm × 66.9 mm × 53.3 mm
(4 3/4 inches × 2 3/4 inches × 2 1/8 inches) (W/H/D)

Mass (CIPA compliant) (Approx.)

453 g (1 lb)
(including battery and SD card)
410 g (14.5 oz) (camera only)

Operating temperature

0 °C to 40 °C (32 °F to 104 °F)

Storage temperature

-20 °C to $+60 \text{ °C}$ (-4 °F to $+140 \text{ °F}$)

[File format]**Still image**

JPEG compliant (DCF Ver. 2.0, Exif Ver. 2.31, MPF Baseline), RAW (Sony ARW 2.3 Format)

Movies (XAVC S format)

MPEG-4 AVC/H.264 XAVC S ver.1.0 format compliant

Video: MPEG-4 AVC/H.264

Audio: LPCM 2ch (48 kHz 16 bit)

Movie (AVCHD format)

AVCHD format Ver. 2.0 compatible

Video: MPEG-4 AVC/H.264

Audio: Dolby Digital 2ch

Dolby Digital Stereo Creator

• Manufactured under license from Dolby Laboratories.

Movie (MP4 format)

Video: MPEG-4 AVC/H.264

Audio: MPEG-4 AAC-LC 2ch

USB communication

Hi-Speed USB (USB 2.0)

GB

[Flash]

Flash guide number
6 (in meters at ISO 100)

Recycling time
Approx. 4 seconds

Flash coverage
Covering 16 mm lens (focal length that the lens indicates)

Flash compensation
±3.0 EV (switchable between 1/3 and 1/2 EV steps)

[Wireless LAN]

Supported format
IEEE 802.11 b/g/n

Frequency band
2.4 GHz

Supported security protocols
WEP/WPA-PSK/WPA2-PSK

Configuration method
Wi-Fi Protected Setup™ (WPS)/
Manual

Access method
Infrastructure mode

[NFC]

Tag type
NFC Forum Type 3 Tag compliant

[Bluetooth communications]
Bluetooth standard Ver. 4.1

Frequency band
2.4 GHz

Model No. WW213019

AC Adaptor AC-UUD12/UUE12

Power requirements
AC 100 V to 240 V, 50 Hz/60 Hz, 0.2 A

Output voltage
DC 5 V, 1.5 A

Rechargeable battery pack NP-FW50

Nominal voltage
DC 7.2 V

Design and specifications are subject to change without notice.

On focal length

The picture angle of this camera is narrower than that of a 35 mm-format camera. You can find the approximate equivalent of the focal length of a 35 mm-format camera, and shoot with the same picture angle, by increasing the focal length of your lens by half.

For example, by using a 50 mm lens, you can get the approximate equivalent of a 75 mm lens of a 35 mm-format camera.

Trademarks

- Memory Stick and  are trademarks or registered trademarks of Sony Corporation.
- XAVC S and  are registered trademarks of Sony Corporation.
- “AVCHD Progressive” and the “AVCHD Progressive” logotype are trademarks of Panasonic Corporation and Sony Corporation.
- Mac is a registered trademark of Apple Inc. in the United States and other countries.
- IOS is a registered trademark or trademark of Cisco Systems, Inc.
- iPhone and iPad are registered trademarks of Apple Inc. in the United States and other countries.
- Blu-ray Disc™ and Blu-ray™ are trademarks of the Blu-ray Disc Association.
- DLNA and DLNA CERTIFIED are trademarks of Digital Living Network Alliance.
- Dolby and the double-D symbol are trademarks of Dolby Laboratories.
- Eye-Fi is a trademark of Eye-Fi, Inc.
- The terms HDMI and HDMI High-Definition Multimedia Interface, and the HDMI Logo are trademarks or registered trademarks of HDMI Licensing LLC in the United States and other countries.
- Microsoft and Windows are registered trademarks or trademarks of Microsoft Corporation in the United States and/or other countries.
- SDXC logo is a trademark of SD-3C, LLC.

- Facebook and the “f” logo are trademarks or registered trademarks of Facebook, Inc.
- Android and Google Play are trademarks or registered trademarks of Google Inc.
- YouTube and the YouTube logo are trademarks or registered trademarks of Google Inc.
- Wi-Fi, the Wi-Fi logo and Wi-Fi Protected Setup are registered trademarks or trademarks of the Wi-Fi Alliance.
- The N Mark is a trademark or registered trademark of NFC Forum, Inc. in the United States and in other countries.
- The Bluetooth® word mark and logos are registered trademarks owned by the Bluetooth SIG, Inc. and any use of such marks by Sony Corporation is under license.
- In addition, system and product names used in this manual are, in general, trademarks or registered trademarks of their respective developers or manufacturers. However, the ™ or ® marks may not be used in all cases in this manual.



■ On GNU GPL/LGPL applied software

The software that is eligible for the following GNU General Public License (hereinafter referred to as “GPL”) or GNU Lesser General Public License (hereinafter referred to as “LGPL”) are included in the product.

This informs you that you have a right to have access to, modify, and redistribute source code for these software programs under the conditions of the supplied GPL/LGPL. Source code is provided on the web. Use the following URL to download it. <http://oss.sony.net/Products/Linux/> We would prefer you do not contact us about the contents of source code.

Licenses (in English) are recorded in the internal memory of your product. Establish a Mass Storage connection between the product and a computer to read licenses in the “PMHOME” - “LICENSE” folder.

Additional information on this product and answers to frequently asked questions can be found at our Customer Support Website.

<http://www.sony.net/>

Consultez le Manuel d'aide !



Le « Manuel d'aide » est un mode d'emploi en ligne que vous pouvez lire sur votre ordinateur ou smartphone. Consultez-le pour en savoir plus sur les éléments du menu, l'utilisation avancée et les plus récentes informations sur l'appareil.



Scannez
ici

http://rd1.sony.net/help/ilc/1640/h_zz/

ILCE-6500 Manuel d'aide



Mode d'emploi (ce livret)



Ce mode d'emploi présente certaines fonctions de base.

Voir « Guide de démarrage » (page 22) pour le guide de démarrage rapide. Le « Guide de démarrage » présente les procédures initiales depuis le moment où vous déballez le produit jusqu'au moment où vous déclenchez l'obturateur pour la première prise de vue.

Guide intégr. à l'app.



Le [Guide intégr. à l'app.] donne des explications des éléments du menu sur l'écran de l'appareil.

Vous pouvez facilement obtenir des informations pendant la prise de vue.

Pour utiliser la fonction [Guide intégr. à l'app.], certains réglages doivent être effectués au préalable. Pour en savoir plus, recherchez « Guide intégr. à l'app. » dans le Manuel d'aide.

AVERTISSEMENT

Afin de réduire les risques d'incendie ou de décharge électrique, n'exposez pas cet appareil à la pluie ou à l'humidité.

IMPORTANTES INSTRUCTIONS DE SÉCURITÉ - CONSERVEZ CES INSTRUCTIONS DANGER AFIN DE RÉDUIRE LE RISQUE D'INCENDIE OU DE DÉCHARGE ÉLECTRIQUE, SUIVEZ EXACTEMENT CES INSTRUCTIONS

Si la forme de la fiche ne correspond pas à la prise secteur, utilisez un adaptateur de fiche accessoire de configuration correcte pour la prise secteur.

ATTENTION

Batterie

Toute erreur de manipulation de la batterie peut provoquer son explosion, entraîner un incendie, voire même des brûlures de substances chimiques. Respectez les précautions suivantes :

- Ne démontez pas la batterie.
- N'écrasez et n'exposez pas la batterie à des chocs ou à une force extérieure. Vous ne devez pas la frapper avec un marteau, la laisser tomber ou marcher dessus.
- Ne court-circuitez pas les bornes de la batterie et maintenez-les à l'écart de tout contact avec des objets métalliques.
- N'exposez pas la batterie à des températures supérieures à 60 °C (140 °F), notamment les rayons directs du soleil ou l'habitacle d'un véhicule garé au soleil.
- N'incinerez pas la batterie et ne la jetez pas au feu.
- Ne manipulez jamais des batteries lithium ion qui sont endommagées ou présentent une fuite.
- Veillez à recharger la batterie à l'aide d'un chargeur Sony authentique ou d'un appareil capable de la recharger.
- Tenez la batterie hors de la portée des petits enfants.
- Gardez la batterie au sec.
- Remplacez-la uniquement par une batterie de même type ou d'un type équivalent recommandé par Sony.
- Mettez les batteries au rebut sans attendre, de la manière décrite dans les instructions.
- N'exposez pas l'appareil à des températures et des pressions très basses, respectivement inférieures ou égales à -20 °C (-4 °F) et à 11,6 kPa.

FR

Lorsque vous utilisez l'adaptateur secteur/le chargeur de batterie, branchez-le sur une prise murale se trouvant à proximité. En cas de dysfonctionnement, débranchez immédiatement la fiche de la prise murale pour couper l'alimentation. Si vous utilisez un produit équipé d'un témoin de charge, notez que l'alimentation du produit n'est pas coupée même lorsque le témoin est éteint.

Le cordon d'alimentation, s'il est fourni, est conçu spécifiquement pour une utilisation exclusive avec ce produit et ne doit pas être utilisé avec un autre appareil électrique.

Cordon d'alimentation

Pour les clients au Royaume-Uni, en Irlande, à Malte, à Chypre et en Arabie saoudite

Utilisez le cordon d'alimentation (A). Pour des raisons de sécurité, le cordon d'alimentation (B) ne doit pas être utilisé dans les pays/régions, pour lesquels il n'est pas conçu.

Pour les clients dans les autres pays/régions de l'UE

Utilisez le cordon d'alimentation (B).

(A)

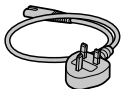

(B)



Avis

Si l'électricité statique ou les champs électrostatiques entraînent une interruption lors du transfert des données (échec), redémarrez l'application ou débranchez, puis rebranchez le câble de connexion (USB, etc.).

Cet appareil a été testé et jugé conforme aux limites établies par la réglementation EMC visant l'utilisation de câbles de connexion de moins de 3 mètres (9,8 pi.).

Le champ électromagnétique à des fréquences particulières peut avoir une incidence sur l'image et le son de cet appareil.

Pour les clients aux États-Unis et au Canada

RECYCLAGE DES ACCUMULATEURS AUX IONS DE LITHIUM

Les accumulateurs aux ions de lithium sont recyclables.

Vous pouvez contribuer à préserver l'environnement en rapportant les piles usagées dans un point de collecte et de recyclage le plus proche.

Pour plus d'informations sur le recyclage des accumulateurs, téléphonez au numéro gratuit 1-800-822-8837 (États-Unis et Canada uniquement), ou visitez [http : //www.call2recycle.org/](http://www.call2recycle.org/)



Avertissement : Ne pas utiliser des accumulateurs aux ions de lithium qui sont endommagés ou qui fuient.

Cet équipement est conforme aux limites d'exposition aux rayonnements énoncées pour un environnement non contrôlé et respecte les règles les radioélectriques (RF) de la FCC lignes directrices d'exposition. Cet équipement émet une énergie RF très faible qui est considérée comme conforme sans évaluation du débit d'absorption spécifique (DAS). Les connaissances scientifiques dont nous disposons n'ont mis en évidence aucun problème de santé associé à l'usage des appareils sans fil à faible puissance. Nous ne sommes cependant pas en mesure de prouver que ces appareils sans fil à faible puissance sont entièrement sans danger. Les appareils sans fil à faible puissance émettent une énergie fréquence radioélectrique (RF) très faible dans le spectre des micro-ondes lorsqu'ils sont utilisés. Alors qu'une dose élevée de RF peut avoir des effets sur la santé (en chauffant les tissus), l'exposition à de faibles RF qui ne produisent pas de chaleur n'a pas de mauvais effets connus sur la santé. De nombreuses études ont été menées sur les expositions aux RF faibles et n'ont découvert aucun effet biologique. Certaines études ont suggéré qu'il pouvait y avoir certains effets biologiques, mais ces résultats n'ont pas été confirmés par des recherches supplémentaires.

Cet équipement a été testé et jugé conforme aux limites d'exposition aux rayonnements IC énoncées pour un environnement non contrôlé et respecte les règles d'exposition aux fréquences radioélectriques (RF) CNR-102 de l'IC.

Pour les utilisateurs au Canada

Le présent appareil est conforme aux CNR d'Industrie Canada applicables aux appareils radio exempts de licence. L'exploitation est autorisée aux deux conditions suivantes :

- 1) l'appareil ne doit pas produire de brouillage;
- 2) l'utilisateur de l'appareil doit accepter tout brouillage radioélectrique subi, même si le brouillage est susceptible d'en compromettre le fonctionnement.

CAN ICES-3 B/NMB-3 B

POUR LES CLIENTS RÉSIDANT EN EUROPE

Fabricant : Sony Corporation, 1-7-1 Konan Minato-ku Tokyo, 108-0075 Japon

Pour toute question relative à la conformité des produits dans l'UE : Sony Belgium, bijkantoor van Sony Europe Limited, Da Vincilaan 7-D1, 1935 Zaventem, Belgique



FR

Par la présente, Sony Corporation déclare que cet appareil est conforme aux exigences essentielles et aux autres dispositions pertinentes de la directive 1999/5/CE. Pour toute information complémentaire, veuillez consulter l'URL suivante : [http : //www.compliance.sony.de/](http://www.compliance.sony.de/)

Élimination des piles et accumulateurs et des Équipements Électriques et Électroniques usagés (Applicable dans les pays de l'Union Européenne et aux autres pays européens disposant de systèmes de collecte sélective)



Ce symbole apposé sur le produit, la pile ou l'accumulateur ou sur l'emballage, indique que le produit et les piles

et accumulateurs fournis avec ce produit ne doivent pas être traités comme de simples déchets ménagers.

Sur certains types de piles, ce symbole apparaît parfois combiné avec un symbole chimique. Les symboles pour le mercure (Hg) ou le plomb (Pb) sont rajoutés lorsque ces piles contiennent plus de 0,0005% de mercure ou 0,004% de plomb.

En vous assurant que les produits, piles et accumulateurs sont mis au rebut de façon appropriée, vous participez activement à la prévention des conséquences négatives que leur mauvais traitement pourrait provoquer sur l'environnement et sur la santé humaine. Le recyclage des matériaux contribue par ailleurs à la préservation des ressources naturelles.

Pour les produits qui pour des raisons de sécurité, de performance ou d'intégrité de données nécessitent une connexion permanente à une pile ou à un accumulateur, il conviendra de vous rapprocher d'un Service Technique qualifié pour effectuer son remplacement.

En rapportant votre appareil électrique, les piles et accumulateurs en fin de vie à un point de collecte approprié vous vous assurez que le produit, la pile ou l'accumulateur incorporé sera traité correctement. Pour tous les autres cas de figure et afin d'enlever les piles ou accumulateurs en toute sécurité de votre appareil, reportez-vous au manuel d'utilisation.

Rapportez les piles et accumulateurs, et les équipements électriques et électroniques usagés au point de collecte approprié pour le recyclage. Pour toute information complémentaire au sujet du recyclage de ce produit ou des piles et accumulateurs, vous pouvez contacter votre municipalité, votre déchetterie locale ou le point de vente où vous avez acheté ce produit.

Remarques sur l'utilisation de votre appareil

Voir également « Précautions » dans le Manuel d'aide (page 2) en plus de cette section.

Langue à l'écran

Vous pouvez sélectionner la langue affichée à l'écran à l'aide du menu (page 44).

Remarques sur l'enregistrement/la lecture

- Le formatage de la carte mémoire supprime définitivement toutes les données enregistrées sur la carte mémoire, il est impossible de les restaurer. Copiez vos données sur un ordinateur ou un autre support de stockage avant de réaliser le formatage.
- Avant de commencer à enregistrer, effectuez un essai afin de vous assurer que l'appareil fonctionne correctement.

Remarques sur la manipulation du produit

- Cet appareil est conçu pour résister à la poussière et à l'humidité, mais il n'est pas étanche à l'eau ni aux éclaboussures.
- Ne laissez pas l'appareil, les accessoires fournis ou les cartes mémoire à la portée des jeunes enfants. Ils pourraient être avalés accidentellement. Le cas échéant, consultez immédiatement un médecin.

Pas d'indemnisation en cas de contenu endommagé ou d'enregistrement manqué

Sony ne saurait accorder de garanties dans le cas d'un échec de l'enregistrement ou de la perte ou de la détérioration d'images ou de données audio enregistrées dus à un dysfonctionnement de l'appareil ou du support d'enregistrement, etc. Nous vous recommandons d'effectuer une sauvegarde de vos données importantes.

Remarques relatives à l'écran, au viseur électronique, à l'objectif et au capteur d'image

- La fabrication de l'écran et du viseur électronique fait appel à une technologie de très haute précision, et plus de 99,99 % des pixels sont opérationnels pour une utilisation effective. Quelques petits points noirs et/ou lumineux (de couleur blanche, rouge, bleue ou verte) peuvent toutefois être visibles en permanence sur l'écran et le viseur électronique. Ces points sont inhérents au procédé de fabrication et n'affectent aucunement les images.
- Ne saisissez pas l'appareil par l'écran.
- Lorsque vous utilisez l'objectif zoom motorisé, faites attention à ce que rien ne se fasse coincer dans l'objectif, y compris vos doigts.

FR

- Ne laissez pas l'objectif ou le viseur exposés à une source de lumière intense, comme les rayons du soleil. En raison de la fonction de condensation de l'objectif, cela pourrait provoquer un dégagement de fumée, un incendie ou un dysfonctionnement à l'intérieur du boîtier de l'appareil ou de l'objectif. Si vous devez laisser l'appareil exposé à une source de lumière comme les rayons du soleil, fixez le capuchon d'objectif sur l'objectif.
- Lorsque vous photographiez en contre-éclairage, maintenez le soleil suffisamment loin de l'angle de champ. Autrement, les rayons du soleil peuvent pénétrer le foyer à l'intérieur de l'appareil et provoquer un dégagement de fumée ou un incendie. Même si le soleil est légèrement éloigné de l'angle de champ, il peut toujours provoquer un dégagement de fumée ou un incendie.
- N'exposez pas directement l'objectif à des rayons tels que les faisceaux laser. Vous risquez d'endommager le capteur d'image et de provoquer un dysfonctionnement de l'appareil.
- Ne regardez pas le soleil ou une source de lumière intense à travers l'objectif après l'avoir retiré de l'appareil. Vous risquez des blessures oculaires irréversibles et de provoquer un dysfonctionnement.
- N'utilisez pas l'appareil à proximité d'une forte source d'ondes radioélectriques ou de radiations. L'enregistrement et la lecture pourraient en être affectés.

- Il se peut que les images laissent une traînée sur l'écran dans un endroit froid. Il ne s'agit pas d'une anomalie.
- L'image enregistrée peut être différente de l'image contrôlée avant l'enregistrement.

Remarques sur l'utilisation des objectifs et des accessoires

Nous vous recommandons d'utiliser des objectifs/accessoires Sony conçus pour répondre aux caractéristiques de cet appareil photo. L'utilisation de cet appareil avec des accessoires fournis par d'autres fabricants peut affecter ses performances, et entraîner des accidents ou des dysfonctionnements. Sony ne saurait être tenu responsable de tels accidents ou dysfonctionnements.

Remarques sur la Griffe multi-interface

- Lorsque vous installez des accessoires, par exemple un flash externe, sur la Griffe multi-interface et lorsque vous les retirez, mettez d'abord l'appareil hors tension (OFF). Lorsque vous installez l'accessoire, confirmez qu'il est solidement fixé à l'appareil.
- N'utilisez pas la Griffe multi-interface avec un flash en vente dans le commerce appliquant des tensions supérieures ou égales à 250 V ou ayant une polarité opposée à celle de l'appareil photo. Cela pourrait provoquer un dysfonctionnement.

Remarques sur la prise de vue avec le viseur

- L'image peut être légèrement déformée près des coins du viseur. Il ne s'agit pas d'une anomalie. Vous pouvez aussi utiliser l'écran pour observer en détail la totalité de la composition.
- Si vous faites un panorama avec l'appareil tout en regardant dans le viseur ou bougez vos yeux tout autour, l'image dans le viseur peut être déformée ou les couleurs de l'image peuvent changer. Il s'agit d'une caractéristique de l'objectif ou du dispositif d'affichage et pas d'une anomalie. Lorsque vous photographiez une image, nous vous recommandons de regarder au centre du viseur.
- Lorsque vous effectuez des prises de vue en utilisant le viseur, il se peut que vous présentiez les symptômes suivants : fatigue visuelle, fatigue, mal des transports ou nausée. Nous vous recommandons de faire des pauses régulières lorsque vous effectuez des prises de vue en utilisant le viseur. Si vous ressentez une gêne, évitez d'utiliser le viseur jusqu'à ce que vous alliez mieux, et consultez votre médecin si nécessaire.

Remarques sur la prise de vue en continu

Pendant la prise de vue en continu, l'écran ou le viseur peuvent clignoter entre l'écran de prise de vue et un écran noir. Si vous continuez à regarder l'écran dans cette situation, vous pourriez ressentir des symptômes désagréables comme un malaise. Si vous ressentez des symptômes désagréables, arrêtez d'utiliser l'appareil photo et consultez un médecin si nécessaire.

Remarques sur l'enregistrement prolongé et sur l'enregistrement de films 4K

- Selon la température de l'appareil et de la batterie, il se peut que vous n'arriviez pas à enregistrer des films ou que l'alimentation se coupe automatiquement afin de protéger l'appareil. Un message s'affiche sur l'écran avant que l'appareil se mette hors tension ou que vous ne puissiez plus enregistrer de film. Dans ce cas, laissez l'appareil hors tension et attendez que la température de l'appareil et de la batterie diminue. Si vous mettez l'appareil sous tension sans laisser l'appareil et la batterie refroidir suffisamment, il se peut que l'alimentation se coupe à nouveau ou que vous ne puissiez pas enregistrer de films.
- À une température ambiante élevée, la température de l'appareil augmente rapidement.

FR

- Lorsque la température de l'appareil augmente, la qualité de l'image peut se détériorer. Nous vous recommandons de patienter jusqu'à ce que la température de l'appareil diminue avant de poursuivre la prise de vue.
- La surface de l'appareil peut chauffer. Il ne s'agit pas d'une anomalie.
- Si une partie de votre peau est en contact prolongé avec l'appareil pendant que vous l'utilisez, et même si l'appareil ne vous semble pas chaud, vous risquez de présenter des symptômes de brûlures superficielles à basse température (rougeurs, cloques). Faites particulièrement attention dans les situations suivantes, et utilisez un trépied ou un autre dispositif adéquat :
 - Lorsque vous utilisez l'appareil à température ambiante élevée ;
 - Lorsqu'une personne souffrant de troubles circulatoires ou d'une perte de sensibilité cutanée utilise l'appareil ;
 - Lorsque vous utilisez l'appareil avec [Tmp HORS tens. aut.] réglé sur [Élevé].
- La durée d'enregistrement peut être réduite à basse température, en particulier pour les films 4K. Réchauffez la batterie ou remplacez-la par une batterie neuve.

Remarques sur la lecture de films sur d'autres périphériques

Les films enregistrés avec cet appareil risquent de ne pas être lus correctement sur d'autres périphériques. Réciproquement, les films enregistrés avec d'autres périphériques risquent de ne pas être lus correctement sur cet appareil.

Avertissement sur les droits d'auteur

Les émissions de télévision, films, cassettes vidéo et autres œuvres peuvent être protégés par des droits d'auteur. L'enregistrement non autorisé de telles œuvres peut constituer une infraction à la loi sur les droits d'auteur.

À propos des spécifications techniques décrites dans ce manuel

Les données indiquées pour les performances et les spécifications sont définies dans les conditions suivantes, sauf mention contraire dans ce manuel : à une température ambiante de 25 °C (77 °F) et en utilisant une batterie complètement chargée (charge poursuivie jusqu'à extinction du témoin de charge).

Comment désactiver provisoirement les fonctions réseau sans fil (fonction Wi-Fi, NFC et Bluetooth, etc.)

Lorsque vous montez à bord d'un avion ou autre, vous pouvez désactiver provisoirement toutes les fonctions réseau sans fil.

Sélectionnez le bouton MENU →

 (Sans fil) → [Mode avion] → [ON].

Si vous réglez [Mode avion] sur [ON], une marque  (avion) s'affiche sur l'écran.

À propos des réseaux locaux sans fil

Si votre appareil est perdu ou volé, Sony n'assume aucune responsabilité quant à la perte ou au préjudice causés par l'accès ou l'utilisation illicites du point d'accès enregistré sur l'appareil.

Remarques relatives à la sécurité lors de l'utilisation d'un réseau local sans fil

- Assurez-vous toujours que vous utilisez un réseau local sans fil sécurisé afin de vous protéger contre tout piratage, accès par des tiers malveillants ou autres vulnérabilités.
- Il est important de régler les paramètres de sécurité lorsque vous utilisez un réseau local sans fil.
- Sony ne saurait être tenu responsable des pertes ou dommages causés par un problème de sécurité en l'absence de précautions de sécurité ou en cas de circonstances inévitables lorsque vous utilisez un réseau local sans fil.

Vérification de l'appareil et des éléments fournis

Le nombre indiqué entre parenthèses correspond au nombre d'éléments fournis.

- Appareil photo (1)
- Cordon d'alimentation (1)*
(fourni dans certains pays/
régions)



* Plusieurs cordons d'alimentation peuvent être fournis avec l'appareil photo. Utilisez le cordon approprié qui correspond à votre pays ou région. Voir page 4.

- Batterie rechargeable NP-FW50 (1)

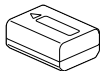

- Câble micro-USB (1)

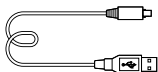

- Adaptateur secteur (1)

- Bandoulière (1)

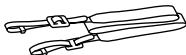

- Oculaire de visée (1)



- Capuchon de boîtier (1) (fixé à l'appareil photo)
- Capuchon de la griffe (1) (fixé à l'appareil photo)
- Mode d'emploi (Ce manuel) (1)
- Wi-Fi Connection/One-touch (NFC) Guide (1)

Identification des pièces

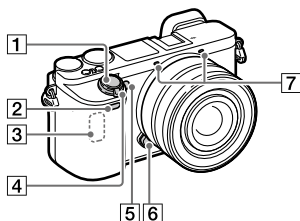

Lorsque l'objectif est retiré

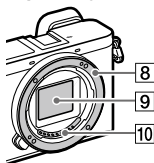

- 1 Déclencheur
- 2 Capteur à distance
- 3 Antenne Wi-Fi (intégrée)
- 4 Interrupteur ON/OFF (alimentation)
- 5 Témoin de retardateur/illuminateur AF
- 6 Bouton de déverrouillage de l'objectif
- 7 Microphone*
- 8 Monture
- 9 Capteur d'image**
- 10 Contacts de l'objectif**

* Ne couvrez pas cette pièce pendant l'enregistrement de films. Sinon, cela risque de se traduire par du bruit ou par une baisse du volume sonore.

** Ne touchez pas directement cette pièce.

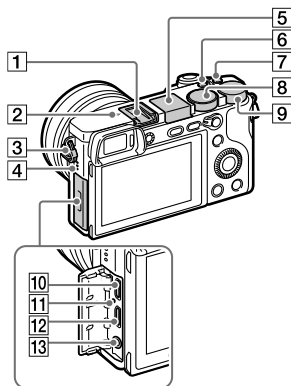

- 1 Griffe multi-interface*
Certains accessoires peuvent ne pas s'enclencher à fond et dépasser à l'arrière de la griffe multi-interface. Toutefois, lorsque l'accessoire touche l'avant de la griffe, la connexion est correcte.

2 Indicateur de position du capteur d'image

Le capteur d'image est le capteur qui convertit la lumière en signal électrique. L'indicateur  indique l'emplacement du capteur d'image. Lorsque vous mesurez la distance exacte entre l'appareil photo et le sujet, référez-vous à la position de la ligne horizontale. La distance entre la surface de contact de l'objectif et le capteur d'image est d'environ 18 mm (23/32 po.).

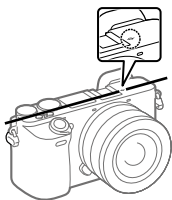

Si la distance au sujet est inférieure à la distance de prise de vue minimale de l'objectif, la mise au point ne sera pas vérifiée. Veillez à laisser assez de distance entre le sujet et l'appareil.

3 Crochets pour bandoulière

Fixez les deux extrémités de la bandoulière à l'appareil.

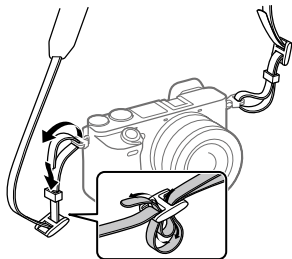

4 Haut-parleur

5 Flash

- Appuyez sur le bouton  (Déploiement du flash) pour utiliser le flash. Le flash ne sort pas automatiquement.
- Lorsque vous n'utilisez pas le flash, faites-le rentrer dans le corps de l'appareil.

6 Bouton C2 (Bouton Perso 2)

7 Bouton C1 (Bouton Perso 1)

8 Sélecteur de mode

- AUTO** (Mode auto)/
- P** (Programme Auto)/
- A** (Priorité ouvert.)/
- S** (Priorité vitesse)/
- M** (Exposition manuelle)/
- 1/2** (Rappel de mémoire)/
-  (Film/raletti+accél.)/
-  (Panor. par balayage)/
- SCN** (Sélection scène)

9 Sélecteur de commande

Vous pouvez rapidement ajuster les réglages pour chaque mode de prise de vue.

10 Multi/micro connecteur USB*

Ce connecteur prend en charge les appareils compatibles micro-USB.

11 Témoin de charge

12 Micro prise HDMI

13 Prise (microphone)

Lorsqu'un microphone externe est connecté, le microphone interne est automatiquement désactivé. Lorsque le microphone externe est de type Plugin-power, il est alimenté via l'appareil photo.

- * Pour en savoir plus sur les accessoires compatibles avec la griffe multi-interface et le Multi/micro connecteur USB, visitez le site Internet Sony. Vous pouvez aussi consulter votre revendeur Sony ou un centre de service après-vente Sony agréé.

ni Multi
Interface Shoe

Accessory Shoe

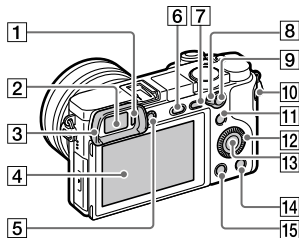

1 Capteur de visée

2 Viseur

3 Oculaire de visée

Non installé sur l'appareil en usine. Nous vous recommandons d'installer l'oculaire de visée lorsque vous souhaitez utiliser le viseur.

FR

Installation et retrait de l'oculaire de visée

Faites coïncider l'oculaire de visée avec la rainure sur le viseur et faites-le glisser en place.

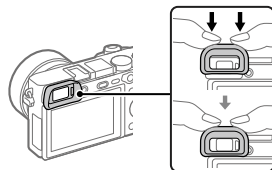

Pour enlever l'oculaire de visée, saisissez-le par ses côtés et soulevez-le.

- Pensez à retirer l'oculaire de visée lorsque vous installez un accessoire (vendu séparément) sur la Griffe multi-interface.

4 Écran (fonctionnement tactile : écran tactile/pavé tactile)

L'écran peut être ajusté pour offrir un angle de vue adapté et vous permettre d'effectuer des prises de vue, quelle que soit votre position.

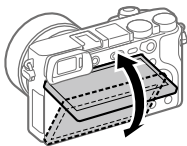

Selon le type de trépied utilisé, il se peut que vous ne parveniez pas à régler l'angle de l'écran. Dans ce cas, dégagez la vis du trépied pour régler l'angle de l'écran.

5 Molette de réglage dioptrique

Pour ajuster le viseur à votre vue, faites tourner la molette de réglage dioptrique jusqu'à ce que l'affichage devienne net. Si vous avez du mal à commander la molette de réglage dioptrique, retirez l'oculaire de visée avant d'utiliser la molette.

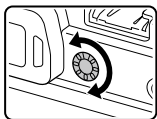

6 Bouton (Déploiement du flash)



7 Bouton MENU

8 Sélecteur AF/MF/AEL

9 Pour la prise de vue : bouton AF/MF/ bouton AEL Pour la visualisation : bouton (Agrandir)

10 Bouton MOVIE (Film)

11 Pour la prise de vue : bouton Fn (Fonction) Pour la visualisation : bouton (Env. vers smartphon.) Vous pouvez afficher l'écran [Env. vers smartphon.] en appuyant sur ce bouton.

- 12 Molette de commande
- 13 Bouton central
- 14 Pour la prise de vue :
bouton C3 (Bouton Perso 3)
Pour la visualisation :
bouton  (Supprimer)
- 15 Bouton  (Lecture)

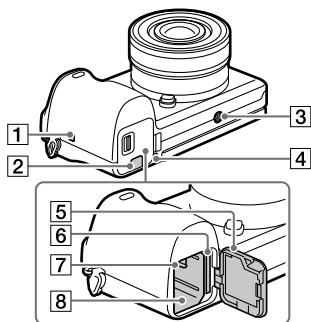

1  (symbole N)

Ce symbole indique le point de contact permettant de connecter l'appareil et un smartphone équipé de la technologie NFC.

FR

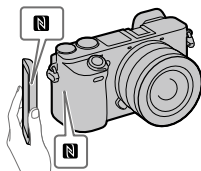

- NFC (Near Field Communication) est une norme internationale de technologie de communication sans fil à courte portée.

2 Couvercle de plaque de connexion

Utilisez-le lorsque vous utilisez un adaptateur secteur AC-PW20 (vendu séparément). Insérez la plaque de connexion dans le compartiment de la batterie, puis faites passer le cordon à travers le couvercle de la plaque de connexion comme illustré ci-dessous.



Veillez à ce que le cordon ne soit pas pincé lorsque vous refermez le couvercle.

3 Écrou de pied

Utilisez un trépied avec une vis de fixation de longueur inférieure à 5,5 mm (7/32 po). Sinon, vous ne pourrez pas fixer l'appareil fermement, et vous risquez de l'endommager.

4 Témoin d'accès

5 Couvercle du compartiment batterie/carte mémoire

6 Fente de carte mémoire

7 Levier de verrouillage de la batterie

8 Fente d'insertion de la batterie

Fonctions de base

Utilisation de la molette de commande

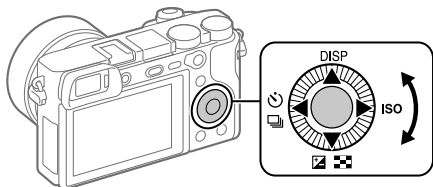

- Vous pouvez sélectionner les éléments de réglage en tournant la molette de commande, ou en appuyant sur son côté supérieur/inférieur/gauche/droit. Validez votre sélection en appuyant au centre de la molette de commande.
- Les fonctions attribuées par défaut au centre et au côté supérieur/inférieur/gauche/droit de la molette de commande sont les suivantes :
 - Côté supérieur : DISP (Réglage de l'affichage)
 - Côté inférieur : Correct. exposition/Index d'images (☑ / 🏁)
 - Côté gauche : Entraînement (😊 / 📷)
 - Côté droit : ISO
 - Centre : AF sur les yeuxVous pouvez aussi attribuer les fonctions de votre choix au centre ou au côté inférieur/gauche/droit de la molette de commande.
- Pendant la lecture, vous pouvez afficher l'image suivante/précédente en appuyant sur le côté droit/gauche de la molette de commande, ou en la faisant tourner.

FR

Utilisation du bouton Fn (Fonction)

Vous pouvez affecter des fonctions fréquemment utilisées au bouton Fn (Fonction) et les rappeler pendant la prise de vue. Il est possible d'affecter jusqu'à 12 fonctions fréquemment utilisées au bouton Fn (Fonction).

- 1 Appuyez à plusieurs reprises sur le bouton DISP pour afficher un mode d'écran autre que [Pour le viseur], puis appuyez sur le bouton Fn (Fonction).**

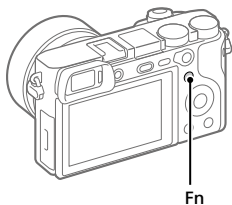

- 2 Sélectionnez la fonction souhaitée en appuyant sur le côté supérieur/inferieur/gauche/droit de la molette de commande.**

- 3 Sélectionnez le réglage souhaité en tournant la molette de commande, puis appuyez au centre de la molette de commande.**

- Il est possible de régler certaines fonctions avec précision à l'aide du sélecteur de commande.

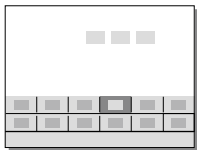

■ Pour ajuster les réglages depuis les écrans de réglage dédiés

Sélectionnez la fonction souhaitée à l'étape 2, puis appuyez au centre de la molette de commande. L'écran de réglage dédié à la fonction apparaîtra. Suivez le guide d'opérations pour ajuster les réglages.

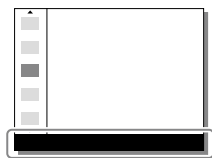

Guide d'opérations

Utilisation du sélecteur AF/MF/AEL

Vous pouvez faire basculer la fonction du bouton AF/MF/AEL entre AF/MF et AEL en modifiant la position du sélecteur AF/MF/AEL.

Lorsque vous mettez le sélecteur AF/MF/AEL en position AF/MF et que vous appuyez sur le bouton, le mode de mise au point bascule temporairement entre auto et manuel (contrôle AF/MF). Lorsque vous mettez le sélecteur AF/MF/AEL en position AEL et que vous appuyez sur le bouton, l'exposition est verrouillée (verrouillage AE).

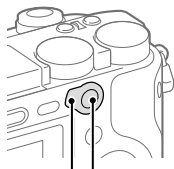

Bouton AF/MF/
bouton AEL

Sélecteur AF/MF/AEL

FR

Guide de démarrage

Étape 1 : Insérer la batterie et la carte mémoire dans l'appareil

Pour en savoir plus sur les cartes mémoire utilisables avec cet appareil, reportez-vous à la page 47.

- 1 Ouvrez le couvercle du compartiment de la batterie/ carte mémoire.**

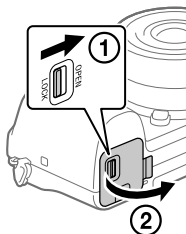

- 2 Insérez la batterie tout en appuyant sur le taquet de verrouillage avec l'extrémité de la batterie jusqu'à ce qu'elle s'enclenche et se verrouille en place.**

Taquet de verrouillage

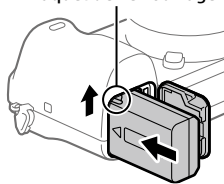

- 3 Insérez la carte mémoire.**

- En positionnant le coin biseauté comme illustré, insérez la carte mémoire jusqu'au clic d'enclenchement. Sinon, vous risquez de provoquer un dysfonctionnement.

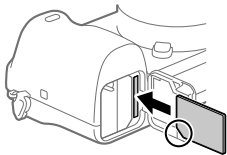

- 4 Fermez le couvercle.**

Astuce

- Lorsque vous utilisez une carte mémoire pour la première fois avec cet appareil, nous vous recommandons de la formater avec l'appareil, afin de garantir une performance stable de la carte mémoire (page 44).

■ Pour retirer la batterie

Assurez-vous que le témoin d'accès (page 18) est éteint, puis mettez l'appareil hors tension. Ensuite, faites glisser le taquet de verrouillage et retirez la batterie. Faites attention à ne pas faire tomber la batterie.

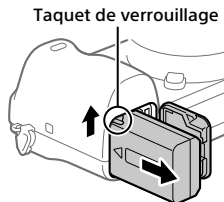

FR

■ Pour retirer la carte mémoire

Assurez-vous que le témoin d'accès (page 18) est éteint, puis poussez sur la carte mémoire une fois pour la retirer.

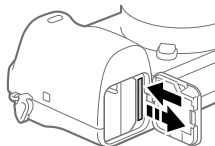

Étape 2 : Charger la batterie une fois celle-ci insérée dans l'appareil

1 Mettez-le hors tension.

2 La batterie étant insérée dans l'appareil, raccordez celui-ci à l'adaptateur secteur (fourni) à l'aide du câble micro-USB (fourni) et branchez l'adaptateur secteur sur la prise murale.

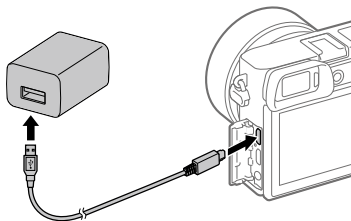

Témoin de charge de l'appareil (orange)

Allumé : charge en cours

Éteint : charge terminée

Clignotant : erreur de charge ou interruption momentanée de la charge parce que la température de l'appareil est en dehors de la plage recommandée

- Temps de charge (charge complète) : environ 150 min (pour une batterie complètement déchargée, à une température ambiante de 25 °C (77°F))
- Lorsque vous chargez une batterie neuve (première charge) ou une batterie qui n'a pas été utilisée depuis longtemps, le témoin de charge peut clignoter rapidement lorsque la batterie est chargée. Dans ce cas, retirez la batterie ou débranchez le câble USB de l'appareil photo, puis réinsérez la batterie ou rebranchez le câble pour recharger.
- Utilisez exclusivement des batteries, des câbles micro-USB (fourni) et des adaptateurs secteur (fourni) de la marque Sony.

Étape 3 : Fixer un objectif

1 Retirez le capuchon de boîtier de l'appareil et le capuchon d'objectif arrière de l'arrière de l'objectif.

- Procédez rapidement au changement d'objectif à l'abri de la poussière, pour éviter que de la poussière ou des corps étrangers ne pénètrent dans l'appareil.

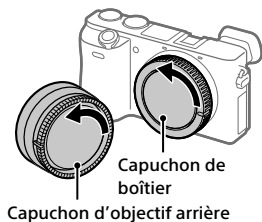

2 Installez l'objectif en alignant le repère blanc de l'objectif et celui de l'appareil photo (repères de montage).

- Tenez l'appareil avec l'objectif incliné vers le bas afin d'éviter que de la poussière ou des corps étrangers ne pénètrent dans l'appareil.

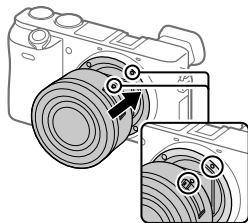

3 Tout en poussant doucement l'objectif vers l'appareil, tournez lentement l'objectif dans le sens de la flèche jusqu'à ce qu'il s'enclenche en position verrouillée.

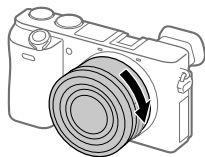

Note

- Veillez à tenir l'objectif droit et à ne pas forcer lorsque vous fixez l'objectif.
- N'appuyez pas sur le bouton de déverrouillage de l'objectif lorsque vous installez un objectif.
- Pour utiliser un objectif à monture A (vendu séparément), un adaptateur pour monture d'objectif (vendu séparément) est nécessaire. Pour en savoir plus, consultez le guide d'utilisation fourni avec l'adaptateur pour monture d'objectif.
- Lorsque vous transportez l'appareil avec l'objectif installé, tenez fermement l'appareil et l'objectif.
- Veillez toutefois à ne pas tenir l'objectif par la partie qui se déploie pour zoomer ou effectuer la mise au point.

Pour retirer l'objectif

Maintenez le bouton de déverrouillage de l'objectif enfoncé et tournez l'objectif dans le sens de la flèche jusqu'à ce qu'il s'arrête.

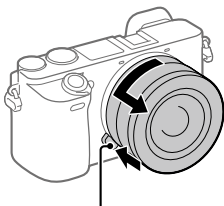

Bouton de déverrouillage de l'objectif

Étape 4 : Régler la langue et l'horloge

- 1 Placez l'interrupteur ON/OFF (alimentation) sur « ON » pour mettre l'appareil sous tension.

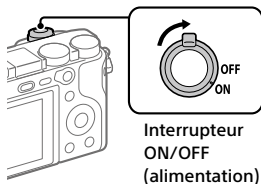

- 2 Sélectionnez la langue souhaitée et appuyez au centre de la molette de commande.

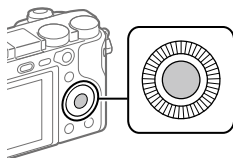

- 3 Vérifiez que [Entrer] est sélectionné sur l'écran, puis appuyez au centre.

- 4 Sélectionnez l'emplacement géographique souhaité, puis appuyez au centre.

- 5 Sélectionnez l'élément de réglage en appuyant sur le côté supérieur/inférieur de la molette de commande ou en la faisant tourner, puis appuyez au centre.

- 6 Sélectionnez l'élément désiré en appuyant sur le côté supérieur/inférieur/gauche/droit de la molette de commande, puis appuyez au centre.

- 7 Répétez les étapes 5 et 6 pour régler d'autres éléments, puis sélectionnez [Entrer] et appuyez au centre.

Astuce

- Si vous souhaitez régler la date et l'heure ultérieurement, vous pouvez annuler la procédure de réglage de la date et de l'heure en appuyant sur le bouton MENU. Dans ce cas, l'écran de réglage pour la date et l'heure réapparaîtra à la prochaine mise sous tension de l'appareil.
- Pour réinitialiser le réglage de la date et de l'heure, utilisez MENU (page 44).

Note

- Cet appareil ne dispose pas de fonction d'insertion de la date sur les images. Vous pouvez insérer la date dans les images, les sauvegarder puis les imprimer à l'aide de PlayMemories Home (pour Windows uniquement).

Étape 5 : Effectuer des prises de vue en mode auto

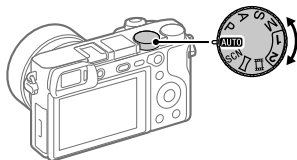

1 Placez le sélecteur de mode sur **AUTO**.

2 Regardez dans le viseur et tenez l'appareil.

3 Réglez la taille du sujet en tournant la bague de zoom de l'objectif si un objectif zoom est fixé.

4 Enfoncez le déclencheur à mi-course pour effectuer la mise au point.

- Lorsque l'image est nette, un indicateur (comme ●) s'allume.

5 Enfoncez complètement le déclencheur.

■ Pour enregistrer des films

Appuyez sur le bouton MOVIE pour lancer/arrêter l'enregistrement.

■ Pour lire des images

Appuyez sur le bouton  (Lecture) pour lire les images. Vous pouvez sélectionner l'image souhaitée à l'aide de la molette de commande.

■ Pour supprimer l'image affichée

Appuyez sur le bouton  (Supprimer) pendant qu'une image est affichée pour la supprimer. Sélectionnez [Supprimer] sur l'écran de confirmation à l'aide de la molette de commande puis appuyez au centre de la molette de commande pour supprimer l'image.

■ Pour prendre des images dans différents modes de prise de vue

Placez le sélecteur de mode sur le mode souhaité selon le sujet ou les fonctions que vous souhaitez utiliser.

FR

Utilisation des fonctions Wi-Fi/par simple contact (NFC)/Bluetooth

Vous pouvez exécuter les opérations suivantes au moyen des fonctions Wi-Fi, Bluetooth et par simple contact NFC de l'appareil.

- Sauvegarde d'images vers un ordinateur
- Transfert d'images depuis l'appareil vers un smartphone
- Utilisation d'un smartphone en tant que télécommande de l'appareil
- Visualisation d'images fixes sur un téléviseur
- Enregistrement des informations sur l'emplacement depuis un smartphone vers les images

Pour en savoir plus, reportez-vous au « Manuel d'aide » (page 2) ou au document joint « Wi-Fi Connection/One-touch (NFC) Guide ».

PlayMemories Mobile

PlayMemories Mobile est nécessaire pour connecter l'appareil et un smartphone. Si PlayMemories Mobile est déjà installé sur votre smartphone, veillez à le mettre à jour vers la plus récente version. Pour plus d'informations sur PlayMemories Mobile, consultez la page d'assistance (<http://www.sony.net/pmm/>).

Enregistrement des informations de position sur les images capturées

Grâce à PlayMemories Mobile, vous pouvez obtenir des informations de position à partir d'un smartphone connecté (communication Bluetooth) et les enregistrer sur les images capturées.

Présentation des logiciels (ordinateur)/PlayMemories Camera Apps

Nous offrons les PlayMemories Camera Apps et les logiciels suivants pour améliorer votre expérience photo ou vidéo.

Pour profiter de ces logiciels, saisissez l'une des URL suivantes dans le navigateur Internet de votre ordinateur pour accéder au site, puis suivez les instructions à l'écran pour télécharger le logiciel souhaité. Si l'un de ces programmes est déjà installé sur votre ordinateur, mettez-le à jour avec la version la plus récente avant de l'utiliser.

Windows :

<http://www.sony.co.jp/imsoft/Win/>

Mac :

<http://www.sony.co.jp/imsoft/Mac/>

Vous pouvez vérifier l'environnement d'exploitation recommandé pour le logiciel à l'adresse URL suivante :

<http://www.sony.net/pcenv/>

PlayMemories Home

Le logiciel PlayMemories Home vous permet d'importer des images fixes et des films sur votre ordinateur pour les voir ou les utiliser.

Vous devez installer PlayMemories Home pour importer des films XAVC S ou des films AVCHD sur votre ordinateur.

Vous pouvez accéder directement au site Web de téléchargement à partir de l'URL suivante :

<http://www.sony.net/pm/>

- Lorsque vous connectez votre appareil à l'ordinateur, vous pouvez ajouter de nouvelles fonctions à PlayMemories Home. Il est donc recommandé de connecter l'appareil à votre ordinateur même si PlayMemories Home a déjà été installé sur l'ordinateur.

Image Data Converter

Vous pouvez créer et modifier des images RAW à l'aide de différentes fonctions de réglage comme la courbe de tonalité et la netteté.

Remote Camera Control

Avec la Remote Camera Control, vous pouvez changer les réglages de l'appareil ou déclencher l'obturateur depuis un ordinateur connecté via un câble USB.

Pour utiliser la Remote Camera Control, sélectionnez d'abord MENU →  (Réglage) → [Connexion USB] → [PC à distance], puis connectez l'appareil à un ordinateur via un câble USB.

PlayMemories Camera Apps

Vous pouvez ajouter les fonctions de votre choix à l'appareil photo en vous connectant au site de téléchargement des applications  (PlayMemories Camera Apps) avec votre ordinateur ou la fonction Wi-Fi de votre appareil.

<http://www.sony.net/pmca/>







- Après avoir installé une application, vous pouvez appeler celle-ci en mettant en contact le symbole  de l'appareil avec un smartphone Android équipé de la technologie NFC, grâce à la fonction [Simple contact(NFC)].

Liste des éléments du MENU







Pour plus d'informations sur les éléments du MENU, reportez-vous au Manuel d'aide.





1 (Réglages de prise de vue1)

Onglet rouge





Qualité/taille d'image	
 Qualité	Permet de définir la qualité des images fixes. ([RAW] / [Fine], etc.)
 Taille d'image	Permet de définir la taille des images fixes. (L / M / S)
 Ratio d'aspect	Permet de définir le ratio d'aspect des images fixes.
Panorama : taille	Permet de définir la taille des images panoramiques.
Panorama : orient.	Permet de définir le sens de la prise de vue pour les images panoramiques.
 RB Pose longue	Permet de définir le traitement de la réduction de bruit pour les prises de vue dont la vitesse d'obturation est égale ou supérieure à 1 seconde.
 RB ISO élevée	Permet de définir le traitement à appliquer à la réduction du bruit pour les prises de vue à sensibilité ISO élevée.
 Espace colorim.	Permet de modifier l'espace colorimétrique (spectre des couleurs reproductibles).
Comp. de l'objectif	Sélectionne le type de correction d'objectif.
Mode Pr. vue/entraînement	
Mode auto	Vous pouvez photographier en sélectionnant Auto intelligent ou Automatique supérieur.
Sélection scène	Permet de sélectionner les paramètres prédéfinis pour répondre aux différentes conditions de prise de vue. ([Portrait] / [Activités sportives], etc.)

FR









Auto.sup. Extr. imag.	Active/désactive l'extraction et la sauvegarde automatiques d'une image lorsque le mode de prise de vue est réglé sur [Automat. supérieur] et que l'appareil reconnaît une scène nécessitant plusieurs prises de vue.
Entraînement	Permet de définir le mode d'entraînement (par exemple, la prise de vue en continu). ([Retardateur] / [Bracket continu], etc.)
Réglages bracketing	Permet de définir la prise de vue avec retardateur en mode bracketing, l'ordre de prise de vue pour le bracketing d'exposition et le bracketing de la balance des blancs.
  Rappel	Permet de rappeler les réglages préenregistrés dans   Mémoire .
  Mémoire	Permet d'enregistrer les modes souhaités et les réglages de l'appareil.
AF	
Mode mise au point	Permet de sélectionner le mode de mise au point. ([AF ponctuel] / [AF continu], etc.)
Régl. prior. ds AF-S	Permet de définir le délai de déclenchement de l'obturateur lorsque [Mode mise au point] est réglé sur [AF ponctuel], [Direct MFocus] ou [AF automatique] avec un sujet immobile.
Régl. prior. ds AF-C	Permet de définir le délai de déclenchement de l'obturateur lorsque [Mode mise au point] est réglé sur [AF continu] ou [AF automatique] avec un sujet en mouvement.
Zone mise au point	Sélectionne la zone de mise au point. ([Large] / [Spot flexible], etc.)
 Illuminateur AF	Permet de régler l'illuminateur AF, lequel apporte de la lumière pour aider à la mise au point dans les scènes sombres.
Verrouill. AF central	Permet de régler la fonction de suivi de mise au point continue sur un sujet en appuyant au centre de la molette de commande sur l'écran de prise de vue.



 Système AF	Permet de définir le mode de mise au point automatique lorsqu'un adaptateur pour monture d'objectif LA-EA1/LA-EA3 (vendu séparément) est installé.
 AF par déclenc.	Permet de choisir d'exécuter la mise au point automatique lorsque le déclencheur est enfoncé à mi-course. Cette fonction s'avère utile lorsque vous souhaitez régler séparément la mise au point et l'exposition.
 Pré-AF	Active/désactive la mise au point automatique avant que vous n'enfonciez le déclencheur à mi-course.
 Eye-Start AF	Active/désactive la mise au point automatique lorsque vous utilisez le viseur avec un adaptateur pour monture d'objectif LA-EA2/LA-EA4 (vendu séparément).
Désact. Aut. Zone AF	Permet de choisir entre affichage permanent de la zone de mise au point et disparition automatique et rapide de celle-ci après la mise au point.
Affich. zone AF cont.	Active/désactive l'affichage de la zone de mise au point en mode [AF continu].
Microréglage AF	Effectue un réglage fin de la position de mise au point automatique lors de l'utilisation d'un adaptateur pour monture d'objectif LA-EA2 ou LA-EA4 (vendu séparément).
Exposition	
Correct. exposition	Corrige la luminosité de la totalité de l'image.
ISO	Permet de spécifier la sensibilité ISO. ([ISO AUTO], etc.)
ISO AUTO vit.ob min	Permet de définir la vitesse d'obturation minimale à partir de laquelle la sensibilité ISO change en mode [ISO AUTO].
Mode de mesure	Sélectionne la méthode de mesure de la luminosité. ([Multi] / [Spot], etc.)
Point spotmètre	Permet de choisir de coordonner le point de la mesure spot avec la zone de mise au point lorsque [Zone mise au point] est réglé sur [Spot flexible] ou [Spot flexible élargi].

Palier d'expo.	Sélectionne la taille de l'incrément pour la vitesse d'obturation, l'ouverture et la correction de l'exposition.
 AEL avec obturat.	Permet de choisir de verrouiller l'exposition lorsque le déclencheur est enfoncé à mi-course. Cette fonction s'avère utile lorsque vous souhaitez régler séparément la mise au point et l'exposition.
Régl. stdrd d'expo	Règle le standard pour la valeur d'exposition correcte pour chaque mode de mesure.
Flash	
Mode Flash	Permet de régler le flash.
Correct.flash	Permet de régler l'intensité du flash.
Rég.corr.expo	Active/désactive la répercussion de la valeur de la correction d'exposition sur la correction d'exposition du flash.
Réd. yeux rouges	Permet d'atténuer le phénomène des yeux rouges lorsque vous utilisez le flash.
Couleur/WB/traitem. d'img	
Bal. des blancs	Corrige la teinte donnée par la lumière ambiante pour photographier des objets blanchâtres dans des tons blancs. ([Auto] / [Lumière jour], etc.)
Régl. prior. ds AWB	Permet de sélectionner la tonalité prioritaire lors de la prise de vue dans des conditions d'éclairage spécifique comme une lumière incandescente avec [Bal. des blancs] réglé sur [Auto].
Opti Dyn/HDR aut	Analyse le contraste ombre-lumière entre le sujet et l'arrière-plan en divisant l'image en petites zones, ce qui permet d'obtenir une image à la luminosité et la gradation optimales.
Modes créatifs	Permet de sélectionner le traitement d'image souhaité. Vous pouvez également ajuster le contraste, la saturation et la netteté. ([Eclatant] / [Portrait], etc.)

Effet de photo	Permet de prendre des images fixes en leur appliquant des textures spécifiques en fonction de l'effet sélectionné. ([Toy Camera] / [Monochrome riche], etc.)
Profil d'image	Permet de modifier des réglages comme la couleur et la teinte pendant l'enregistrement d'images. * Cette fonction est destinée aux créateurs de films chevronnés.
 Effet peau douce	Sélectionne l'effet peau douce et le niveau de l'effet.
Assistant de mise au point	
Loupe mise pt	Agrandit l'image avant la prise de vue pour vous permettre de vérifier la mise au point.
Tmps gross. m. au p.	Règle la durée de l'affichage de l'image sous forme agrandie.
 AF loupe mise pt	Active/désactive la mise au point automatique lors de l'affichage d'une image agrandie. Pendant l'affichage d'une image agrandie, vous pouvez effectuer la mise au point sur une zone plus petite que le spot flexible.
 Aide MF	Affiche une image agrandie lors de la mise au point manuelle.
Niv. d'intensification	Renforce le contour des zones nettes avec une couleur spécifique lors de la mise au point manuelle.
Couleur d'intensific.	Définit la couleur utilisée pour la fonction d'intensification.
Dét. visage/assist. pr. de vue	
Sourire/Dét. visage	Sélectionne la détection de visage et effectue automatiquement les différents réglages. Sélectionne le déclenchement automatique lorsqu'un sourire est détecté. ([OFF] / [Activé (Visage enr.)] / [ON] / [Détéc. de sourire])
Enregistrem. visage	Enregistre ou change la personne prioritaire lors de la mise au point.
 Cadrage automat.	Analyse la scène lors de la capture de visage, de gros plans ou du suivi de sujet avec la fonction Verrouillage AF, améliore automatiquement la composition et enregistre l'image recadrée.

FR

Film	
Film/ralenti+accél.	Règle le mode d'exposition lors de l'enregistrement de films ou de films au ralenti ou en accéléré.
 Format fichier	Sélectionne le format de fichier film. ([XAVC S 4K] / [AVCHD], etc.)
 Réglage d'enreg.	Permet de sélectionner le débit binaire et la cadence de prise de vue pour la taille du film.
 Régl. ralenti+acc.	Change les réglages pour l'enregistrement de films au ralenti et en accéléré.
ENREG vidéo double	Permet d'enregistrer simultanément un film au format XAVC S et un film au format MP4, ou un film au format AVCHD et un film au format MP4.
 Vitesse AF	Commute la vitesse de mise au point lors de l'utilisation de la mise au point automatique en mode Film.
 Sensibil. Suivi AF	Permet de régler la sensibilité de suivi AF pour le mode Film.
 Obt. vit. lente aut.	Permet de régler la fonction qui ajuste automatiquement la vitesse d'obturation en fonction de la luminosité de l'environnement en mode Film.
Enregistrem. audio	Active/désactive l'enregistrement audio en mode Film.
Niveau d'enr. audio	Permet de régler le niveau de l'enregistrement audio pendant l'enregistrement de films.
Affich. niv. audio	Active/désactive l'affichage du niveau audio.
Réduction bruit vent	Réduit le bruit du vent pendant l'enregistrement de films.
 Affich. marqueur	Active/désactive l'affichage de marqueurs à l'écran lors de l'enregistrement de films.
 Régl. marqueurs	Permet de sélectionner les marqueurs affichés à l'écran lors de l'enregistrement de films.

Déclench/SteadyShot	
 Pr. de vue silenc.	Effectue des prises de vue sans bruit de déclenchement.
e-Obt. à rideaux av.	Active/désactive la fonction Obturateur à rideaux avant électronique.
Déc sans obj.	Active/désactive le déclenchement de l'obturateur lorsqu'aucun objectif n'est fixé.
Déclen. sans c. mém.	Active/désactive le déclenchement de l'obturateur lorsqu'aucune carte mémoire n'est insérée.
SteadyShot	Active/désactive SteadyShot pour la prise de vue.
Réglag. SteadyShot	Permet de définir les réglages SteadyShot.
Zoom	
Zoom	Permet de régler le facteur de zoom pour les fonctions de zoom autres que le zoom optique.
Réglage du zoom	Active/désactive les fonctions Zoom « Clear Image » et Zoom numérique lorsque vous utilisez le zoom.
Rotation bague zoom	Attribue le zoom avant/arrière à la direction de rotation de l'objectif zoom. Cette fonction est disponible uniquement avec un objectif zoom motorisé compatible.
Affichage/affich. instantané	
Bouton DISP	Permet de définir le type d'informations à afficher à l'écran ou dans le viseur lorsque le bouton DISP est enfoncé.
FINDER/MONITOR	Règle la méthode pour faire basculer l'affichage entre le viseur électronique et l'écran.
 Vit. défil. viseur	Permet de régler la cadence de prise de vue pour le viseur lors de la prise de vue d'images fixes.
Zebra	Affiche un motif zébré permettant d'ajuster la luminosité.
Quadrillage	Affiche un quadrillage pour régler la composition de l'image.

Guide param. expos.	Permet de sélectionner le guide affiché lorsque les réglages d'exposition sont modifiés sur l'écran de prise de vue.
Affichage Live View	Active/désactive la répercussion sur l'affichage à l'écran de réglages comme la correction d'exposition.
Affichage instantané	Permet de régler l'affichage instantané pour afficher l'image capturée après la prise de vue.
Opération personnalisée	
Touche perso(p.d.v.)	Attribue des fonctions aux différentes touches pour vous permettre d'accélérer les opérations en appuyant sur les touches lorsque vous prenez des images.
Touche perso(lire)	Attribue des fonctions aux touches pour vous permettre d'accélérer les opérations en appuyant sur les touches lorsque vous lisez des images.
Réglages menu fct.	Permet de personnaliser les fonctions qui s'affichent lorsque vous appuyez sur le bouton Fn (Fonction).
Conf. sél./molette	Permet de définir la fonction du sélecteur de commande et de la molette de commande lorsque le mode d'exposition est réglé sur M. Vous pouvez ajuster la vitesse d'obturation ou l'ouverture avec ce réglage.
Sél./mol. comp. Ev	Permet de régler la correction d'exposition au moyen du sélecteur de commande ou de la molette de commande.
Bouton MOVIE	Active/désactive le bouton MOVIE.
Verr. sélecteur/mol.	Active/désactive temporairement le sélecteur de commande et la molette de commande en utilisant le bouton Fn lors de la prise de vue. Vous pouvez désactiver ou activer le sélecteur de commande et la molette de commande en maintenant enfoncé le bouton Fn.
Signal sonore	Permet de choisir d'émettre un bip pendant la mise au point automatique ou les opérations du retardateur.

Env. vers smartphone.	Transfère les images à afficher vers un smartphone.
Env. vers ordinateur	Sauvegarde les images en les transférant vers un ordinateur connecté à un réseau.
Visionner sur TV	Vous permet de visualiser les images sur un téléviseur compatible réseau.
Simple contact(NFC)	Permet d'attribuer une application à la fonction par simple contact (NFC). Vous pouvez appeler cette application lors de la prise de vue en mettant l'appareil en contact avec un smartphone équipé de la technologie NFC.
Mode avion	Désactive les communications sans fil depuis l'appareil comme la fonction Wi-Fi, NFC et Bluetooth.
Réglages Wi-Fi	Vous permet d'enregistrer votre point d'accès et de vérifier ou modifier les informations de la connexion Wi-Fi.
Réglages Bluetooth	Contrôle les réglages pour connecter l'appareil avec un smartphone via une connexion Bluetooth.
<input type="checkbox"/> Régl. liais. inf. empl	Obtient les informations sur l'emplacement depuis le smartphone synchronisé et les enregistre sur les images capturées.
Éditer Nom Disposit.	Modifie le nom de l'appareil sous Wi-Fi Direct, etc.
Réinit. régl. Réseau	Réinitialise tous les paramètres réseau.

Liste d'applications	Permet d'afficher la liste des applications. Vous pouvez sélectionner l'application que vous voulez utiliser.
Présentation	Affiche les instructions d'utilisation de l'application.

 (Lecture)

Onglet bleu



Supprimer	Supprime une image.
Mode Visualisation	Permet de lire les images à partir d'une date spécifiée ou d'un dossier spécifié d'images fixes et de films.
Index d'images	Affiche plusieurs images en même temps.
Rotation d'affichage	Règle l'orientation de la lecture pour les images prises verticalement.
Diaporama	Permet de lire un diaporama.
Pivoter	Fait tourner l'image.
 Agrandir	Agrandit les images lues.
Protéger	Protège les images enregistrées contre un effacement accidentel.
Spécifier impression	Permet de spécifier à l'avance sur la carte mémoire quelles images fixes seront imprimées par la suite.
Capture photo	Capture une scène choisie d'un film pour la sauvegarder comme image fixe.

 (Réglage)

Onglet jaune

Luminosité d'écran	Règle la luminosité de l'écran.
Luminosité du viseur	Règle la luminosité du viseur électronique.
Tempér. coul. viseur	Permet de régler la température des couleurs du viseur.
Aide affich. Gamma	Permet de convertir une image S-Log en une image avec un contraste équivalent à un réglage normal de gamma lorsqu'elle est affichée pour aider à la vérification.
Réglages du volume	Permet de régler le volume lors de la lecture de films.

Réglages téléchargt.	Permet de régler la fonction de téléchargement de l'appareil lors de l'utilisation d'une carte Eye-Fi en vente dans le commerce.
Menu mosaïque	Active/désactive l'affichage du menu mosaïque chaque fois que vous appuyez sur le bouton MENU.
Guide sél. de mode	Permet d'activer ou de désactiver le guide associé au sélecteur de mode (celui-ci fournit des explications pour chaque mode de prise de vue).
Confirm.effac.	Sélectionne [Supprimer] ou [Annuler] comme réglage par défaut sur l'écran de confirmation de suppression.
Qualité d'affichage	Permet de définir la qualité d'affichage.
H. début écon. éner.	Permet de définir des intervalles de temps déclenchant automatiquement le basculement en mode d'économie d'énergie.
Tmp HORS tens. aut.	Permet de définir la température de l'appareil déclenchant la mise hors tension automatique de l'appareil pendant la prise de vue. Lorsque vous effectuez des prises de vue en tenant l'appareil à la main, sélectionnez [Standard].
Sélect. NTSC/PAL¹	Permet de modifier le format télévisé de l'appareil pour que vous puissiez filmer dans un format vidéo différent.
Mode nettoyage	Permet de démarrer le mode Nettoyage pour procéder au nettoyage du capteur d'image.
Fonctionnem. tactile	Active/désactive le fonctionnement tactile de l'écran.
Pavé tactile(vertical)	Active/désactive l'utilisation de l'appareil à l'aide du pavé tactile lorsque vous utilisez le viseur en position verticale.
Régl. zone pavé tact.	Permet de définir la zone à utiliser avec le pavé tactile lorsque vous effectuez une prise de vue en mode viseur.
Mode Démo	Permet d'activer ou de désactiver la démonstration de la lecture de films.

Réglages TC/UB	Permet de régler le code temporel (TC) et le bit utilisateur (UB). * Cette fonction est destinée aux créateurs de films chevronnés.
Commande à dist.	Active/désactive l'utilisation de la télécommande infrarouge.
Réglages HDMI	Permet de définir les réglages HDMI.
 Sél. de sortie 4K	Permet de définir l'enregistrement et la restitution de films 4K via une connexion HDMI lorsque l'appareil est connecté à un enregistreur/lecteur externe compatible 4K.
Connexion USB	Permet de définir le mode de connexion USB.
Réglage USB LUN	Permet d'améliorer la compatibilité en limitant les fonctions de la connexion USB. Sélectionnez [Multiple] en conditions normales, et [Unique] uniquement lorsque la connexion entre l'appareil et un ordinateur ou un dispositif AV ne peut pas être établie.
Alimentation USB	Active/désactive l'alimentation via une connexion USB lorsque l'appareil est raccordé à un ordinateur ou à un périphérique USB à l'aide d'un câble micro-USB. Si vous utilisez l'adaptateur secteur fourni, l'appareil est alimenté que ce réglage soit ou non activé.
Régl. PC à distance	Contrôle les réglages de prise de vue à distance de l'ordinateur.
 Langue	Permet de sélectionner la langue.
Rég. date/heure	Permet de régler la date, l'heure et l'heure d'été.
Réglage zone	Permet de régler la zone d'utilisation.
Informat. copyright	Permet de définir les informations sur les droits d'auteur pour les images fixes.
Formater	Permet de formater la carte mémoire.
N° de fichier	Permet de définir la méthode utilisée pour attribuer des numéros de fichier.
Définir nom d. fichier	Permet de modifier les 3 premières lettres des noms de fichier pour les images fixes.

Sélect. dossier REC	Permet de changer le dossier sélectionné pour l'enregistrement des images fixes et des films (MP4).
Créat. d'un dossier	Permet de créer un nouveau dossier pour l'enregistrement des images fixes et des films (MP4).
Nom du dossier	Permet de définir le format de dossier des images fixes.
Récup. BD images	Permet l'enregistrement et la lecture, ainsi que la récupération du fichier de base de données d'image.
Affich. info support	Affiche le temps d'enregistrement restant pour les films et le nombre d'images fixes enregistrables sur la carte mémoire.
Version	Permet d'afficher la version logicielle de l'appareil.
Logo de certification^{*2}	Affiche les informations de certification pour l'appareil (seuls certains logos de certification s'affichent).
Rétablir le réglage	Permet de restaurer les réglages par défaut. Sélectionnez [Initialiser] pour ramener tous les réglages à leur valeur par défaut.

FR

*1 La carte mémoire devra être formatée pour être compatible avec le système PAL ou NTSC si vous modifiez cet élément. Notez également qu'il peut s'avérer impossible de lire des films enregistrés pour le système NTSC sur des téléviseurs PAL.

*2 Modèles commercialisés à l'étranger uniquement.

Spécifications

Durée de service de la batterie et nombre d'images enregistrables

		Durée de service de la batterie	Nombre d'images
Prise de vue (images fixes)	Mode écran	—	Env. 350
	Mode Viseur	—	Env. 310
Prise de vue réelle (films)	Mode écran	Env. 70 min	—
	Mode Viseur	Env. 65 min	—
Prise de vue en continu (films)	Mode écran	Env. 105 min	—
	Mode Viseur	Env. 105 min	—

- L'autonomie de la batterie et le nombre d'images enregistrables estimés ci-dessus sont valables pour une batterie complètement chargée. L'autonomie de la batterie et le nombre d'images peuvent diminuer en fonction des conditions d'utilisation.
- L'autonomie de la batterie et le nombre d'images enregistrables sont des estimations basées sur les conditions de prise de vue suivantes :
 - Utilisation de la batterie à une température ambiante de 25 °C (77 °F).
 - Utilisation d'un objectif E PZ 16 - 50mm F3.5 - 5.6 OSS (vendu séparément)
 - Utilisation d'une carte mémoire Sony SDXC de classe de vitesse UHS 3 (U3) (vendu séparément)
 - [Luminosité du viseur] : [Manuel] [±0]
 - [Luminosité d'écran] : [Manuel] [±0]
 - [Qualité d'affichage] : [Standard]
- Les nombres pour la « Prise de vue (images fixes) » sont basés sur la norme CIPA et sur les conditions de prise de vue suivantes : (CIPA : Camera & Imaging Products Association)
 - DISP : [Afficher ttes infos]
 - [Mode mise au point] : [AF automatique]
 - Une prise de vue toutes les 30 secondes.
 - Déclenchement du flash toutes les deux prises.
 - Mise sous et hors tension toutes les dix prises.

- Le nombre de minutes d'enregistrement de films est basé sur la norme CIPA et sur les conditions de prise de vue suivantes :
 - La qualité d'image est réglée sur XAVC S HD 60p 50M ^{Super 35mm}/50p 50M ^{Super 35mm}.
 - Prise de vue réelle (films) : l'autonomie de la batterie est basée sur la répétition d'opérations telles que la prise de vue, l'utilisation du zoom, l'attente de prise de vue, la mise sous et hors tension de l'appareil, etc.
 - Prise de vue en continu (films) : l'autonomie de la batterie est basée sur une prise de vue en continu jusqu'à la durée limite (29 minutes), et la poursuite de la prise de vue par une nouvelle pression sur le bouton MOVIE (Film). Les autres fonctions, comme le zoom, ne sont pas utilisées.

Cartes mémoires pouvant être utilisées

Vous pouvez utiliser les types de cartes mémoire suivants avec cet appareil photo. Le symbole ✓ indique que ces cartes mémoire peuvent être utilisées pour enregistrer des images fixes ou des films.

Lors de l'utilisation d'un Memory Stick Micro ou d'une carte mémoire microSD avec cet appareil, assurez-vous de l'utiliser avec l'adaptateur approprié.

Carte mémoire	Pour les images fixes	Pour les films		
		MP4	AVCHD	XAVC S
Memory Stick PRO Duo	✓	✓ (Mark2 uniquement)	✓ (Mark2 uniquement)	—
Memory Stick PRO-HG Duo	✓	✓	✓	✓*1
Memory Stick Micro (M2)	✓	✓ (Mark2 uniquement)	✓ (Mark2 uniquement)	—
Carte mémoire SD	✓	✓*2	✓*2	—
Carte mémoire SDHC	✓	✓*2	✓*2	✓*3
Carte mémoire SDXC	✓	✓*2	✓*2	✓*3
Carte mémoire microSD	✓	✓*2	✓*2	—
Carte mémoire microSDHC	✓	✓*2	✓*2	✓*3
Carte mémoire microSDXC	✓	✓*2	✓*2	✓*3

- *1 Il est impossible d'enregistrer des films à plus de 100 Mb/s.
- *2 Classe de vitesse SD 4 (**CLASS 4**) ou supérieure, ou classe de vitesse UHS 1 (**U1**) ou supérieure
- *3 Classe de vitesse SD 10 (**CLASS 10**), ou classe de vitesse UHS 1 (**U1**) ou supérieure
Pour enregistrer à plus de 100 Mb/s, une classe de vitesse UHS 3 (**U3**) est nécessaire.

Note

- Lorsque vous utilisez une carte mémoire SDHC pour enregistrer un film XAVC S pendant une période prolongée, les films enregistrés sont divisés en fichiers de 4 Go de taille. Les fichiers divisés peuvent être gérés en tant que fichier unique en les important sur un ordinateur à l'aide de PlayMemories Home.

Nombre d'images enregistrables

Lorsque vous insérez une carte mémoire dans l'appareil et placez l'interrupteur ON/OFF (alimentation) sur « ON », le nombre d'images enregistrables (si vous continuez la prise de vue avec les réglages actuels) s'affiche à l'écran.

Note

- Lorsque « 0 » (le nombre d'images enregistrables) clignote en orange, cela indique que la carte mémoire est pleine. Remplacez la carte mémoire par une autre ou supprimez des images de la carte mémoire actuelle.
- Lorsque « NO CARD » clignote en orange, cela indique qu'il n'y a pas de carte mémoire insérée. Insérez une carte mémoire.

■ Nombre d'images enregistrables sur une carte mémoire

Le tableau ci-dessous indique le nombre approximatif d'images enregistrables sur une carte mémoire formatée avec cet appareil. Les valeurs sont définies par des tests utilisant des cartes mémoires Sony standard. Les valeurs peuvent différer en fonction des conditions de prise de vue et du type de carte mémoire utilisé.

[ Taille d'image] : [L: 24M]

[ Ratio d'aspect] : [3:2]*

(Unités : images)

Qualité	8 Go	16 Go	32 Go	64 Go
Standard	1300	2700	5400	10500
Fine	820	1650	3300	6600
Extra fine	405	810	1600	3250
RAW & JPEG	215	435	880	1750
RAW	295	600	1200	2400

* Lorsque [ Ratio d'aspect] est réglé sur une autre option que [3:2], vous pouvez enregistrer plus d'images que les nombres indiqués dans le tableau ci-dessus (sauf si [RAW] est sélectionné).

Note

- Même si le nombre d'images enregistrables est supérieur à 9 999 images, « 9999 » apparaîtra.
- Lorsqu'une image prise avec un autre produit est lue sur cet appareil, il se peut qu'elle n'apparaisse pas dans sa taille d'image réelle.
- Les nombres indiqués sont ceux lorsqu'une carte mémoire Sony est utilisée.

FR

Durée enregistrable pour les films

Le tableau ci-dessous indique la durée totale approximative d'enregistrement disponible pour les films en utilisant une carte mémoire formatée avec cet appareil. Les valeurs peuvent différer en fonction des conditions de prise de vue et du type de carte mémoire utilisé. Les durées d'enregistrement lorsque [Format fichier] est réglé sur [XAVC S 4K], [XAVC S HD] et [AVCHD] sont les durées d'enregistrement lors de la prise de vue avec [ENREG vidéo double] réglé sur [OFF].

(h (heures), m (minutes))

Format de fichier	Réglage de l'enregistrement	8 Go	16 Go	32 Go	64 Go
XAVC S 4K	30p 100M/ 25p 100M <small>Super 35mm</small>	9 m	15 m	35 m	1 h 15 m
	30p 60M/ 25p 60M <small>Super 35mm</small>	15 m	30 m	1 h	2 h 5 m
	24p 100M <small>Super 35mm</small> * / -	9 m	15 m	35 m	1 h 15 m
	24p 60M <small>Super 35mm</small> * / -	15 m	30 m	1 h	2 h 5 m
XAVC S HD	120p 100M/ 100p 100M	9 m	15 m	35 m	1 h 15 m
	120p 60M/ 100p 60M	15 m	30 m	1 h	2 h 5 m
	60p 50M <small>Super 35mm</small> / 50p 50M <small>Super 35mm</small>	15 m	35 m	1 h 15 m	2 h 35 m
	30p 50M <small>Super 35mm</small> / 25p 50M <small>Super 35mm</small>	15 m	35 m	1 h 15 m	2 h 35 m
	24p 50M <small>Super 35mm</small> * / -	15 m	35 m	1 h 15 m	2 h 35 m

Format de fichier	Réglage de l'enregistrement	8 Go	16 Go	32 Go	64 Go
AVCHD	60i 24M (FX) ^{Super 35mm/} 50i 24M (FX) ^{Super 35mm}	40 m	1 h 25 m	3 h	6 h
	60i 17M (FH) ^{Super 35mm/} 50i 17M (FH) ^{Super 35mm}	55 m	2 h	4 h 5 m	8 h 15 m
	60p 28M (PS) ^{Super 35mm/} 50p 28M (PS) ^{Super 35mm}	35 m	1 h 15 m	2 h 30 m	5 h 5 m
	24p 24M (FX) ^{Super 35mm/} 25p 24M (FX) ^{Super 35mm}	40 m	1 h 25 m	3 h	6 h
	24p 17M (FH) ^{Super 35mm/} 25p 17M (FH) ^{Super 35mm}	55 m	2 h	4 h 5 m	8 h 15 m
MP4	1920×1080 60p 28M ^{Super 35mm/} 50p 28M ^{Super 35mm}	35 m	1 h 15 m	2 h 35 m	5 h 20 m
	1920×1080 30p 16M ^{Super 35mm/} 25p 16M ^{Super 35mm}	1 h	2 h	4 h 10 m	8 h 25 m
	1280×720 30p 6M ^{Super 35mm/} 25p 6M ^{Super 35mm}	2 h 35 m	5 h 20 m	10 h 55 m	22 h

FR

* Uniquement lorsque [Sélect. NTSC/PAL] est réglé sur NTSC

- Vous pouvez enregistrer en continu pendant environ 29 minutes (limite de spécification du produit). La durée continue enregistrable peut être différente dans les situations suivantes :

- Lorsque le format de fichier est réglé sur MP4 (28M) : environ 20 minutes (taille de fichier maximale : 4 Go).

- Lors de l'enregistrement de films au ralenti/en accéléré : l'enregistrement s'arrête automatiquement lorsque le fichier enregistré atteint environ 29 minutes (le film lu atteint environ 29 minutes).

(L'enregistrement s'arrête automatiquement lorsque le fichier enregistré atteint environ 15 minutes si [S&Q Réglage d'enreg.] est réglé sur [60p/50p] et que [S&Q Vit. de défilement] est réglé sur [30fps/25fps].)

- Les durées pour les films au ralenti/en accéléré sont les durées de lecture, pas les durées d'enregistrement.

Note

- La durée enregistrable de films varie, car l'appareil est équipé d'une fonction VBR (Variable Bit-Rate (débit binaire variable)), qui ajuste automatiquement la qualité d'image en fonction de la scène de prise de vue. Lorsque vous enregistrez un sujet se déplaçant rapidement, l'image est plus nette, mais la durée enregistrable est plus courte, car l'enregistrement nécessite plus de mémoire. La durée enregistrable varie aussi en fonction des conditions de prise de vue, du sujet ou des réglages de qualité/taille d'image.
- Les durées indiquées correspondent aux durées enregistrables lorsqu'une carte mémoire Sony est utilisée.

Remarques sur l'enregistrement continu de films

- L'enregistrement de films de haute qualité ou l'enregistrement en continu entraînent une forte consommation d'énergie. La poursuite de l'enregistrement se traduit par une hausse de la température interne de l'appareil, notamment au niveau du capteur d'image. Dans ce cas, l'appareil se met automatiquement hors tension pour éviter que la température élevée de la surface de l'appareil n'affecte la qualité des images ou n'endommage le mécanisme interne de l'appareil.
- Les durées indiquées correspondent à un seul enregistrement en continu, du début à la fin du film.

Température ambiante	Temps d'enregistrement en continu pour les films (HD)	Temps d'enregistrement en continu pour les films (4K)
20 °C (68 °F)	Env. 29 min	Env. 20 min
30 °C (86 °F)	Env. 29 min	Env. 20 min
40 °C (104 °F)	Env. 29 min	Env. 20 min

[Tmp HORS tens. aut.] : [Standard]

HD : XAVC S HD (60p 50M/50p 50M, en absence de connexion Wi-Fi)

4K : XAVC S 4K (24p 60M, en absence de connexion Wi-Fi)

- La durée d'enregistrement disponible pour les films varie en fonction de la température, du format de fichier et des réglages d'enregistrement de film, du réseau Wi-Fi environnant et de l'état de l'appareil avant le début de l'enregistrement. Si vous recadrez souvent des images fixes ou si vous effectuez un grand nombre de prises de vue une fois l'appareil sous tension, la température interne de l'appareil augmente, et le temps d'enregistrement restant diminue.
- L'icône  s'affiche pour indiquer que la température de l'appareil est trop élevée.

- Si l'appareil interrompt l'enregistrement d'un film en raison d'une température trop élevée, maintenez-le hors tension pendant un instant. Reprenez l'enregistrement une fois que la température interne de l'appareil est revenue à la normale.
- Pour obtenir des durées d'enregistrement optimales, respectez les points suivants :
 - Ne laissez pas l'appareil en plein soleil.
 - Mettez l'appareil hors tension lorsque vous ne l'utilisez pas.
- Lorsque [Format fichier] est réglé sur [AVCHD], la taille du film est limitée à environ 2 Go. Si la taille du film atteint environ 2 Go en cours d'enregistrement, un nouveau fichier est créé automatiquement.
- Lorsque [Format fichier] est réglé sur [MP4], la taille du film est limitée à environ 4 Go. Si la taille du film atteint environ 4 Go en cours d'enregistrement, l'enregistrement s'arrête automatiquement.

Spécifications

Appareil photo

[Système]

Type d'appareil

Appareil photo à objectif interchangeable

Objectif

Objectif à Monture E de Sony

[Capteur d'image]

Capteur d'image

Capteur d'image CMOS au format APS-C (23,5 mm × 15,6 mm)

Nombre de pixels utiles de l'appareil

Environ 24 200 000 pixels

Nombre total de pixels du capteur d'image

Environ 25 000 000 pixels

[SteadyShot]

Système

Système de stabilisation d'image avec décalage du capteur intégré à l'appareil

[Anti-poussière]

Système

Revêtement antistatique sur le filtre optique et mécanisme de décalage du capteur d'image

[Système de mise au point automatique]

Système

Système à détection de phase/
Système à détection de contraste

Plage de sensibilité

EV-1 à EV20 (pour une équivalence ISO 100, avec objectif F2,0)

[Contrôle de l'exposition]

Méthode de mesure

Mesure sur 1 200 segments par le capteur d'image

Plage de mesure

EV-2 à EV20 (pour une équivalence ISO 100, avec objectif F2,0)

Sensibilité ISO (Indice de lumination recommandé)

Images fixes : AUTO, ISO 100 à ISO 25 600 (ISO étendue : maximum ISO 51 200)

Films : AUTO, équivalence ISO 100 à ISO 25 600

Correction d'exposition

±5,0 EV (commutable entre incréments de 1/3 et 1/2 EV)

[Obturbateur]

Type

Type plan focal, vertical-transversal, contrôlé électroniquement

Plage de vitesse

Images fixes : 1/4 000 seconde à 30 secondes, BULB

Films : 1/4 000 seconde à 1/4 seconde (par incréments de 1/3 EV)

- Appareil compatible 1080 60i : jusqu'à 1/60 seconde en mode AUTO (jusqu'à 1/30 seconde en mode Obturation vitesse lente auto)
- Appareil compatible 1080 50i : jusqu'à 1/50 seconde en mode AUTO (jusqu'à 1/25 seconde en mode Obturation vitesse lente auto)

Vitesse de synchronisation du flash
1/160 seconde

[Support d'enregistrement]

Memory Stick PRO Duo, carte SD

[Écran]**Écran LCD**

Écran tactile TFT à matrice active, largeur 7,5 cm (type 3,0)

Nombre total de points

921 600 points

[Viseur électronique]**Type**

Viseur électronique

Nombre total de points

2 359 296 points

Couverture de l'image

100 %

Agrandissement

Environ 1,07x

Environ 0,70x (équivalent au format 35 mm) avec un objectif 50 mm réglé à l'infini, -1 m^{-1} (dioptre)

Point oculaire (norme CIPA)

À environ 23 mm de l'oculaire, à environ 21,4 mm de la monture de l'oculaire à -1 m^{-1}

Réglage dioptrique

$-4,0 \text{ m}^{-1}$ à $+3,0 \text{ m}^{-1}$

[Bornes entrée/sortie]**Multi/micro connecteur USB***

Hi-Speed USB (USB 2.0)

* Prend en charge les appareils compatibles micro-USB.

HDMI

Micro-prise HDMI de type D

Connecteur  (Microphone)

Mini prise stéréo \varnothing 3,5 mm

[Alimentation]**Type de piles**

Batterie rechargeable NP-FW50

Consommation électrique (pendant la prise de vue)

Avec un objectif

E PZ 16 – 50 mm F3.5 – 5.6 OSS

Environ 2,8 W (prise de vue en mode viseur)

Environ 2,5 W (prise de vue en mode écran)

[Divers]**Impression Exif**

Compatible

PRINT Image Matching III

Compatible

DPOF

Compatible

Dimensions (norme CIPA) (environ)

120,0 mm × 66,9 mm × 53,3 mm
(4 3/4 po × 2 3/4 po × 2 1/8 po)
(L/H/P)

Poids (norme CIPA) (environ)

453 g (1 lb)
(batterie et carte SD comprises)
410 g (14,5 oz) (appareil seul)

Température de fonctionnement

0 °C à 40 °C (32 °F à 104 °F)

Température de stockage

-20 °C à $+60 \text{ °C}$ (-4 °F à $+140 \text{ °F}$)

[Format de fichier]

Image fixe

Conforme au format JPEG (DCF Ver. 2.0, Exif Ver. 2.31, MPF Baseline), RAW (format 2,3 Sony ARW)

Film (format XAVC S)

Conforme au format MPEG-4 AVC/H.264 XAVC S ver.1.0
Vidéo : MPEG-4 AVC/H.264
Audio : LPCM 2 canaux (48 kHz, 16 bits)

Film (format AVCHD)

Compatible avec le format AVCHD Ver. 2.0

Vidéo : MPEG-4 AVC/H.264
Audio : Dolby Digital 2 canaux
Dolby Digital Stereo Creator

- Fabriqué sous licence de Dolby Laboratories.

Film (format MP4)

Vidéo : MPEG-4 AVC/H.264
Audio : MPEG-4 AAC-LC 2 canaux

Communication USB

Hi-Speed USB (USB 2.0)

[Flash]

Nombre guide du flash

6 (en mètres, à ISO 100)

Temps de rechargement

Environ 4 secondes

Portée du flash

Couverture d'un objectif 16 mm (longueur focale indiquée par l'objectif)

Correction de flash

±3,0 EV (commutable entre incréments de 1/3 et 1/2 EV)

[Réseau local sans fil]

Format pris en charge

IEEE 802.11 b/g/n

Bande de fréquence

2,4 GHz

Protocoles de sécurité pris en charge

WEP/WPA-PSK/WPA2-PSK

Méthode de configuration

Wi-Fi Protected Setup™ (WPS)/
Manuel

Méthode d'accès

Mode Infrastructure

[NFC]

Type de balise

Conforme NFC Forum Type 3 Tag

[Communications Bluetooth]

Norme Bluetooth Ver. 4.1

Bande de fréquence

2,4 GHz

Model No. WW213019

Adaptateur secteur

AC-UUD12/UUE12

Caractéristiques d'alimentation

100 V à 240 V CA, 50 Hz/60 Hz, 0,2 A

Tension de sortie

5 V CC, 1,5 A

Batterie rechargeable NP-FW50

Tension nominale
7,2 V CC



La conception et les spécifications sont susceptibles d'être modifiées sans préavis.

À propos de la longueur focale

L'angle d'image de cet appareil est moins large que celui d'un appareil 35 mm. Pour retrouver l'équivalent approximatif de la longueur focale d'un appareil 35 mm et effectuer des prises de vue avec le même angle d'image, augmentez la focale de votre objectif de moitié.

Par exemple, en utilisant un objectif 50 mm, vous pouvez obtenir l'équivalent approximatif de l'objectif 75 mm d'un appareil 35 mm.

Marques commerciales

- Memory Stick et  sont des marques commerciales ou des marques déposées de Sony Corporation.
- XAVC S et  sont des marques déposées de Sony Corporation.
- « AVCHD Progressive » et le logo « AVCHD Progressive » sont des marques commerciales de Panasonic Corporation et de Sony Corporation.
- Mac est une marque déposée d'Apple Inc. aux États-Unis et dans d'autres pays.
- IOS est une marque déposée ou une marque commerciale de Cisco Systems, Inc.
- iPhone et iPad sont des marques déposées d'Apple Inc. aux États-Unis et dans d'autres pays.
- Blu-ray Disc™ et Blu-ray™ sont des marques commerciales de la Blu-ray Disc Association.
- DLNA et DLNA CERTIFIED sont des marques commerciales de Digital Living Network Alliance.
- Dolby et le symbole « double D » sont des marques commerciales de Dolby Laboratories.
- Eye-Fi est une marque commerciale d'Eye-Fi, Inc.
- Les termes HDMI et High-Definition Multimedia Interface ainsi que le logo HDMI sont des marques commerciales ou des marques déposées de HDMI Licensing LLC, aux États-Unis et dans d'autres pays.
- Microsoft et Windows sont des marques déposées ou non de Microsoft Corporation aux États-Unis et/ou dans d'autres pays.
- Le logo SDXC est une marque commerciale de SD-3C, LLC.
- Facebook et le logo « f » sont des marques commerciales ou des marques déposées de Facebook, Inc.
- Android et Google Play sont des marques commerciales ou des marques déposées de Google Inc.
- YouTube et le logo YouTube sont des marques commerciales ou des marques déposées de Google Inc.
- Wi-Fi, le logo Wi-Fi et Wi-Fi Protected Setup sont des marques commerciales ou des marques déposées de Wi-Fi Alliance.
- N Mark est une marque commerciale ou une marque déposée de NFC Forum, Inc. aux États-Unis et dans d'autres pays.
- La marque verbale et les logos Bluetooth® sont des marques déposées détenues par Bluetooth SIG, Inc. et Sony Corporation les utilise sous licence.

- En outre, les noms de système et de produit utilisés dans ce manuel sont généralement des marques commerciales ou des marques déposées de leurs créateurs ou fabricants respectifs. Cependant, les symboles TM ou [®] ne sont pas toujours utilisés dans ce manuel.



■ À propos des logiciels GNU GPL/LGPL

Les logiciels pouvant bénéficier de la Licence publique générale GNU General Public License (ci-après appelée « GPL ») ou de la Licence publique générale limitée GNU Lesser General Public License (ci-après appelée « LGPL ») sont inclus dans le produit.

Cette notice vous informe que vous avez le droit d'accéder, de modifier et de redistribuer le code source de ces logiciels selon les conditions des licences GPL/LGPL fournies.

Le code source est fourni sur Internet. Utilisez l'URL suivante pour le télécharger.

<http://oss.sony.net/Products/Linux/>
Nous préférierions que vous ne nous contactiez pas concernant le contenu du code source.

Les licences (en anglais) sont enregistrées dans la mémoire interne de votre produit. En établissant une connexion Stockage de masse entre le produit et un ordinateur, vous pouvez lire les licences dans le dossier « PMHOME » - « LICENSE ».

Des informations complémentaires sur ce produit et des réponses à des questions fréquemment posées sont disponibles sur notre site Web d'assistance client.

<http://www.sony.net/>

FR

Überprüfen Sie die Hilfe!



Die „Hilfe“ ist ein Online-Handbuch, das Sie auf Ihrem Computer oder Smartphone lesen können. Schlagen Sie darin nach, um Einzelheiten zu Menüposten, fortgeschrittenen Gebrauch und die neuesten Informationen über die Kamera zu erhalten.



Hier
scannen

http://rd1.sony.net/help/ilc/1640/h_zz/

ILCE-6500 Hilfe



Gebrauchsanleitung (vorliegendes Buch)



Dieses Handbuch stellt einige Grundfunktionen vor.

Angaben zur Kurzanleitung finden Sie unter „Einführungsanleitung“ (Seite 21). Die „Einführungsanleitung“ stellt die ersten Schritte vom Öffnen der Verpackung bis zum Auslösen des Verschlusses für die erste Aufnahme vor.

Kameraführer



Die [Kameraführer] zeigt Erläuterungen der Menüposten auf dem Monitor der Kamera an.

Während der Aufnahme können Sie Informationen rasch abrufen. Um die Funktion [Kameraführer] zu benutzen, müssen vorher einige Einstellungen vorgenommen werden. Für Einzelheiten durchsuchen Sie „Kameraführer“ in der Hilfe.

WARNUNG

Um Feuergefahr und die Gefahr eines elektrischen Schlags zu verringern, setzen Sie das Gerät weder Regen noch Feuchtigkeit aus.

ACHTUNG

Akku

Bei unsachgemäßem Gebrauch des Akkus kann er explodieren oder es besteht Feuergefahr oder die Gefahr von Verätzungen. Beachten Sie bitte die folgenden Hinweise.

- Zerlegen Sie den Akku nicht.
- Setzen Sie den Akku keinen Stößen, Schlägen usw. aus, quetschen Sie ihn nicht, lassen Sie ihn nicht fallen und achten Sie darauf, nicht versehentlich auf den Akku zu treten.
- Halten Sie Gegenstände aus Metall von den Akkuanschlüssen fern. Es kann sonst zu einem Kurzschluss kommen.
- Setzen Sie den Akku keinen Temperaturen über 60 °C aus, wie sie z. B. bei direkter Sonneneinstrahlung oder in einem in der Sonne geparkten Auto auftreten können.
- Zünden Sie den Akku nicht an und werfen Sie ihn nicht ins Feuer.
- Berühren Sie beschädigte oder auslaufende Lithium-Ionen-Akkus nicht.
- Laden Sie den Akku unbedingt mit einem Originalladegerät von Sony oder einem Gerät mit Ladefunktion.
- Halten Sie den Akku von kleinen Kindern fern.
- Schützen Sie den Akku vor Feuchtigkeit.

- Tauschen Sie den Akku nur gegen den gleichen oder einen vergleichbaren Akkutyp aus, der von Sony empfohlen wird.
- Entsorgen Sie verbrauchte Akkus unverzüglich wie in den Anweisungen erläutert.
- Setzen Sie das Produkt nicht extrem niedrigen Temperaturen von -20 °C oder niedriger oder extrem niedrigen Drücken von 11,6 kPa oder niedriger aus.

Benutzen Sie eine nahe gelegene Netzsteckdose bei Verwendung des Netzteils/Ladegerätes.

Sollten während der Benutzung irgendwelche Funktionsstörungen auftreten, ziehen Sie sofort den Stecker von der Netzsteckdose ab, um die Stromquelle abzutrennen. Wenn Sie das Produkt mit einer Ladekontrollleuchte benutzen, beachten Sie, dass das Produkt nicht von der Stromquelle getrennt ist, selbst wenn die Leuchte erlischt.

Das Netzkabel, falls vorhanden, ist speziell für den Gebrauch nur mit diesem Gerät ausgelegt und sollte nicht mit anderen Elektrogeräten verwendet werden.

DE

Netz Kabel

Für Kunden im Vereinigten Königreich, Irland, Malta, Zypern und Saudi-Arabien

Verwenden Sie das Netzkabel (A).

Aus Sicherheitsgründen ist das Netzkabel (B) nicht für die obigen Länder/Regionen vorgesehen und darf daher dort nicht verwendet werden.

Für Kunden in anderen EU-Ländern/Regionen

Verwenden Sie das Netzkabel (B).

(A)

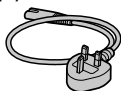

(B)



Hinweis

Wenn eine Datenübertragung aufgrund statischer oder elektromagnetischer Störeinflüsse abbricht (fehlschlägt), starten Sie die entsprechende Anwendung neu, oder entfernen Sie das USB-Kabel, und schließen Sie es wieder an.

Dieses Produkt wurde geprüft und erfüllt die Auflagen der EMV-Vorschriften für den Gebrauch von Verbindungskabeln, die kürzer als 3 m sind.

Die elektromagnetischen Felder bei den speziellen Frequenzen können Bild und Ton dieses Gerätes beeinflussen.

Für Kunden in Europa

Hersteller: Sony Corporation, 1-7-1 Konan Minato-ku Tokio, 108-0075 Japan

Für EU Produktkonformität: Sony Belgium, bijkantoor van Sony Europe Limited, Da Vincilaan 7-D1, 1935 Zaventem, Belgien



Hiermit erklärt Sony Corporation, dass sich dieses Gerät in Übereinstimmung mit den grundlegenden Anforderungen und den übrigen einschlägigen Bestimmungen der Richtlinie 1999/5/EG befindet. Weitere Informationen erhältlich unter: <http://www.compliance.sony.de/>

Entsorgung von gebrauchten Batterien und Akkus und gebrauchten elektrischen und elektronischen Geräten (anzuwenden in den Ländern der Europäischen Union und anderen europäischen Ländern mit einem separaten Sammelsystem für diese Produkte)



Das Symbol auf der Batterie/dem Akku, dem Produkt oder der Verpackung weist darauf hin, dass das Produkt oder die

Batterie/der Akku nicht als normaler Haushaltsabfall zu behandeln sind. Ein zusätzliches chemisches Symbol Pb (Blei) oder Hg (Quecksilber) unter der durchgestrichenen Mülltonne bedeutet, dass die Batterie/der Akku einen Anteil von mehr als 0,0005% Quecksilber oder 0,004% Blei enthält. Durch Ihren Beitrag zum korrekten Entsorgen des Produktes und der Batterie schützen Sie die Umwelt und die Gesundheit Ihrer Mitmenschen. Umwelt und Gesundheit werden durch falsches Entsorgen gefährdet. Materialrecycling hilft, den Verbrauch von Rohstoffen zu verringern. Bei Produkten, die auf Grund ihrer Sicherheit, der Funktionalität oder als Sicherung vor Datenverlust eine ständige Verbindung zur eingebauten Batterie benötigen, sollte die Batterie nur durch qualifiziertes Servicepersonal ausgetauscht werden.

Um sicherzustellen, dass das Produkt und die Batterie korrekt entsorgt werden, geben Sie das Produkt zwecks Entsorgung an einer Annahmestelle für das Recycling von elektrischen und elektronischen Geräten ab.

Für alle anderen Batterien entnehmen Sie die Batterie bitte entsprechend dem Kapitel über die sichere Entfernung der Batterie. Geben Sie die Batterie an einer Annahmestelle für das Recycling von Batterien/Akkus ab.

Weitere Informationen über das Recycling dieses Produkts oder der Batterie erhalten Sie von Ihrer Gemeinde, den kommunalen Entsorgungsbetrieben oder dem Geschäft, in dem Sie das Produkt gekauft haben.

Hinweis für Lithiumbatterien: Bitte geben Sie nur entladene Batterien an den Sammelstellen ab. Wegen Kurzschlussgefahr überkleben Sie bitte die Pole der Batterie mit Klebestreifen. Sie erkennen Lithiumbatterien an den Abkürzungen Li oder CR.

Hinweise zur Benutzung Ihrer Kamera

Lesen Sie neben diesem Abschnitt auch „Vorsichtsmaßnahmen“ in der Hilfe (Seite 2) durch.

Bildschirmsprache

Sie können die auf dem Bildschirm angezeigte Sprache mit dem Menü (Seite 44) auswählen.

Hinweise zu Aufnahme/Wiedergabe

- Durch Formatieren der Speicherkarte werden alle auf der Speicherkarte aufgezeichneten Daten gelöscht und können nicht wiederhergestellt werden. Kopieren Sie daher die Daten vor dem Formatieren zu einem Computer oder einem anderen Gerät.
- Vor der eigentlichen Aufnahme sollten Sie eine Probeaufnahme machen, um sich zu vergewissern, dass die Kamera einwandfrei funktioniert.

Hinweise zur Handhabung des Produkts

- Diese Kamera ist von der Konstruktion her staub- und feuchtigkeitsbeständig, aber nicht wasserfest oder spritzwassergeschützt.
- Lassen Sie die Kamera, das mitgelieferte Zubehör oder Speicherkarten nicht in Reichweite von Kleinkindern liegen. Solche Teile können versehentlich verschluckt werden. Falls dies eintritt, konsultieren Sie sofort einen Arzt.

Keine Entschädigung für beschädigten Inhalt oder Aufnahmeversagen

Sony bietet keine Garantie für Aufnahmeversagen oder Verlust bzw. Beschädigung des Aufnahmeinhalts oder der Audiodaten, die auf eine Funktionsstörung der Kamera oder des Speichermediums usw. zurückzuführen sind. Wir empfehlen, Sicherungskopien von wichtigen Daten anzufertigen.

Hinweise zu Monitor, elektronischem Sucher, Objektiv und Bildsensor

- Da Monitor und elektronischer Sucher unter Einsatz von extrem genauer Präzisionstechnologie hergestellt werden, sind über 99,99 % der Pixel für effektiven Betrieb funktionsfähig. Dennoch besteht die Möglichkeit, dass winzige schwarze und/oder helle Punkte (weiße, rote, blaue oder grüne Punkte) ständig auf dem Monitor und dem elektronischen Sucher sichtbar sind. Diese Punkte sind ein normales Resultat des Herstellungsprozesses und haben keinerlei Einfluss auf die Bilder.
- Halten Sie die Kamera nicht am Monitor.
- Wenn Sie ein Motorzoomobjektiv benutzen, achten Sie darauf, dass Ihre Finger oder andere Gegenstände nicht vom Objektiv eingeklemmt werden.

- Lassen Sie das Objektiv oder den Sucher nicht einer starken Lichtquelle, wie z. B. Sonnenlicht, ausgesetzt. Aufgrund der Kondensationsfunktion des Objektivs kann dadurch Rauch, ein Brand oder eine Funktionsstörung im Kameragehäuse oder im Objektiv verursacht werden. Wenn Sie die Kamera einer Lichtquelle, wie z. B. Sonnenlicht, ausgesetzt lassen müssen, bringen Sie die Objektivkappe am Objektiv an.
- Wenn Sie bei Gegenlicht aufnehmen, halten Sie die Sonne in ausreichendem Abstand vom Blickwinkel. Anderenfalls kann das Sonnenlicht in den Fokus im Inneren der Kamera eindringen und Rauch oder einen Brand verursachen. Selbst wenn die Sonne geringfügig vom Blickwinkel abgewandt ist, kann sie dennoch Rauch oder einen Brand verursachen.
- Setzen Sie das Objektiv nicht direkt Strahlen, wie etwa Laserstrahlen, aus. Dadurch kann der Bildsensor beschädigt und eine Funktionsstörung der Kamera verursacht werden.
- Blicken Sie nicht durch das abgenommene Objektiv auf die Sonne oder eine starke Lichtquelle. Dies kann zu irreparabler Schädigung der Augen führen oder eine Funktionsstörung verursachen.
- Benutzen Sie die Kamera nicht in Bereichen, wo starke Radiowellen oder Strahlung emittiert werden. Anderenfalls funktionieren Aufnahme und Wiedergabe u. U. nicht richtig.

- Bei niedrigen Temperaturen kann ein Nachzieheffekt auf dem Monitor auftreten. Dies ist keine Funktionsstörung.
- Das aufgezeichnete Bild kann von dem Bild abweichen, das Sie vor der Aufnahme überwacht haben.

Hinweise zur Benutzung von Objektiven und Zubehörteilen

Es wird empfohlen, Sony-Objektive/ Zubehör, die speziell für die Eigenschaften dieser Kamera entwickelt wurden, zu verwenden. Die Benutzung dieser Kamera mit Produkten anderer Hersteller kann ihre Leistung beeinträchtigen und zu Unfällen oder Funktionsstörungen führen. Sony übernimmt keine Verantwortung für solche Unfälle oder Funktionsstörungen.

Hinweise zu Multi-Interface-Schuh

- Bevor Sie Zubehörteile, wie z. B. ein externes Blitzgerät, am Multi-Interface-Schuh anbringen oder von ihm abnehmen, sollten Sie zuerst die Stromversorgung auf OFF schalten. Wenn Sie das Zubehörteil anbringen, prüfen Sie nach, ob es einwandfrei an der Kamera befestigt ist.
- Verwenden Sie den Multi-Interface-Schuh nicht mit einem handelsüblichen Blitz, der Spannungen von 250 V oder mehr anlegt oder die umgekehrte Polarität der Kamera hat. Dies könnte eine Funktionsstörung verursachen.

Hinweise zum Aufnehmen mit dem Sucher

- Das Bild kann in der Nähe der Ecken des Suchers geringfügig verzerrt sein. Dies ist keine Funktionsstörung. Wenn Sie die volle Komposition mit all ihren Details sehen möchten, können Sie auch den Monitor benutzen.
- Wenn Sie die Kamera schwenken, während Sie in den Sucher blicken oder Ihre Augen umher bewegen, kann das Sucherbild verzerrt sein, oder die Farbe des Bilds kann sich ändern. Dies ist ein Merkmal des Objektivs oder des Anzeigegerätes und stellt keine Funktionsstörung dar. Zum Fotografieren empfehlen wir, auf den Mittenbereich des Suchers zu blicken.
- Wenn Sie den Sucher zum Aufnehmen benutzen, können sich möglicherweise solche Symptome wie Augenbelastung, Ermüdung, Reisekrankheit oder Übelkeit bemerkbar machen. Wir empfehlen Ihnen, beim Aufnehmen mit dem Sucher Pausen in regelmäßigen Abständen einzulegen. Falls Sie sich unbehaglich fühlen, benutzen Sie den Sucher nicht, bis Sie sich wieder erholt haben, und konsultieren Sie nötigenfalls Ihren Arzt.

Hinweise zu Serienaufnahme

Während Serienaufnahme kann der Monitor oder Sucher zwischen dem Aufnahmebildschirm und einem schwarzen Bildschirm blinken. Wenn Sie den Bildschirm in dieser Situation fortlaufend betrachten, können Sie Missbehagen, wie z. B. Unwohlsein, wahrnehmen. Wenn Sie Missbehagen wahrnehmen, benutzen Sie die Kamera nicht weiter, und konsultieren Sie bei Bedarf Ihren Arzt.

Hinweise zum Aufnehmen über lange Zeitspannen oder zum Aufnehmen von 4K-Filmen

- Je nach der Temperatur der Kamera und des Akkus kann es vorkommen, dass keine Filme aufgenommen werden können, oder dass sich die Kamera zum eigenen Schutz automatisch ausschaltet. Eine Meldung erscheint auf dem Monitor, bevor sich die Kamera ausschaltet oder die Filmaufnahme gesperrt wird. Lassen Sie die Kamera in diesem Fall ausgeschaltet, und warten Sie, bis sich die Temperatur von Kamera und Akku normalisiert hat. Falls Sie die Kamera einschalten, ohne Kamera und Akku ausreichend abkühlen zu lassen, schaltet sich die Kamera u. U. erneut aus, oder Filmaufnahmen sind eventuell nicht möglich.
- Bei hohen Umgebungstemperaturen steigt die Temperatur der Kamera rasch.

- Mit zunehmender Temperatur der Kamera kann sich die Bildqualität verschlechtern. Wir empfehlen zu warten, bis die Temperatur der Kamera gesunken ist, bevor Sie Ihre Aufnahmen fortsetzen.
- Die Oberfläche der Kamera kann warm werden. Dies ist keine Funktionsstörung.
- Wenn immer der gleiche Teil Ihrer Haut während der Benutzung der Kamera über einen langen Zeitraum mit der Kamera in Berührung kommt, können Symptome einer Niedertemperaturverbrennung, wie Rötung oder Blasenbildung, auftreten, selbst wenn sich die Kamera nicht heiß anfühlt. Verwenden Sie in den folgenden Situationen besondere Aufmerksamkeit, und benutzen Sie ein Stativ usw.
 - Wenn die Kamera in einer heißen Umgebung benutzt wird
 - Wenn eine Person mit Kreislaufschwäche oder beeinträchtigtem Hautgefühl die Kamera benutzt
 - Wenn die Kamera bei Einstellung von [Autom. AUS Temp.] auf [Hoch] benutzt wird.
- Besonders während der 4K-Filmaufnahme kann die Aufnahmezeit unter niedrigen Temperaturbedingungen kürzer sein. Erwärmen Sie den Akku, oder ersetzen Sie ihn durch einen neuen.

Hinweise zur Wiedergabe von Filmen auf anderen Geräten

Mit dieser Kamera aufgenommene Filme werden auf anderen Geräten möglicherweise nicht korrekt wiedergegeben. Ebenso werden mit anderen Geräten aufgenommene Filme auf dieser Kamera möglicherweise nicht korrekt wiedergegeben.

Warnung zum Urheberrecht

Fernsehprogramme, Filme, Videobänder und andere Materialien können urheberrechtlich geschützt sein. Unerlaubtes Aufnehmen solcher Materialien kann gegen die Bestimmungen des Urheberrechts verstoßen.

DE

Info zu den in dieser Anleitung beschriebenen technischen Daten

Die Daten zu Leistung und Spezifikationen sind unter den folgenden Bedingungen definiert, außer wie in dieser Anleitung beschrieben: bei einer normalen Umgebungstemperatur von 25°C, und bei Verwendung eines Akkus, der voll aufgeladen wurde, bis die Ladekontrollleuchte erloschen ist.

Verfahren zum vorübergehenden Ausschalten von Drahtlos-Netzwerkfunktionen (Wi-Fi-, NFC- und Bluetooth-Funktion usw.)

Wenn Sie in ein Flugzeug usw. einsteigen, können Sie alle Drahtlos-Netzwerkfunktionen vorübergehend ausschalten.

Wählen Sie die Taste MENU →  (Drahtlos) → [Flugzeug-Modus] → [Ein].

Wenn Sie [Flugzeug-Modus] auf [Ein] setzen, wird das Zeichen  (Flugzeug) auf dem Bildschirm angezeigt.

Hinweise zu Drahtlos-LAN

Falls Ihre Kamera verloren geht oder gestohlen wird, übernimmt Sony keine Verantwortung für Verlust oder Schäden, die durch unbefugten Zugriff oder Benutzung des registrierten Zugangspunkts an der Kamera entstehen.

Hinweise zur Sicherheit bei Verwendung von WLAN-Produkten

- Achten Sie stets darauf, dass Sie ein sicheres Drahtlos-LAN verwenden, um Hacking, Zugriff durch böswillige Dritte oder sonstige Sicherheitslücken zu vermeiden.
- Bei Verwendung eines Drahtlos-LAN ist es sehr wichtig, die richtigen Sicherheitseinstellungen vorzunehmen.
- Falls bei Verwendung eines Drahtlos-LAN ein Sicherheitsproblem entsteht, weil keine Sicherheitsmaßnahmen in Kraft sind oder unvermeidliche Umstände auftreten, übernimmt Sony keine Verantwortung für Verluste oder Schäden.

Überprüfen der Kamera und der mitgelieferten Teile

Die Zahl in Klammern gibt die Stückzahl an.

- Kamera (1)
- Netzkabel (1)* (in manchen Ländern/Regionen mitgeliefert)



* Eventuell werden mehrere Netzkabel mit der Kamera mitgeliefert. Verwenden Sie das für Ihr Land bzw. Gebiet geeignete Netzkabel. Siehe Seite 4.

- Akku NP-FW50 (1)



- Micro-USB-Kabel (1)

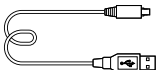

- Netzteil (1)

- Schulterriemen (1)

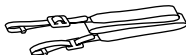

- Okularmuschel (1)



- Gehäusekappe (1) (an Kamera angebracht)
- Schuhkappe (1) (an Kamera angebracht)
- Gebrauchsanleitung (diese Anleitung) (1)
- Wi-Fi Connection/One-touch (NFC) Guide (1)

DE

Bezeichnung der Teile

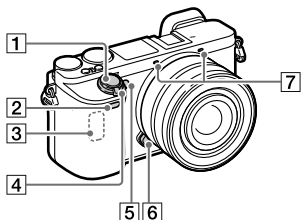

Ansicht bei abgenommenem Objektiv

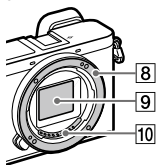

- 1 Auslöser
- 2 Fernbedienungssensor
- 3 Wi-Fi-Antenne (eingebaut)
- 4 Schalter ON/OFF (Ein-Aus)
- 5 Selbstausröserlampe/AF-Hilfslicht
- 6 Objektivriegelungsknopf
- 7 Mikrofon*
- 8 Anschluss
- 9 Bildsensor**
- 10 Objektivkontakte**

- * Diesen Teil während Filmaufnahmen nicht verdecken. Anderenfalls können Störgeräusche verursacht oder die Lautstärke verringert werden.
- ** Direkte Berührung dieses Teils vermeiden.

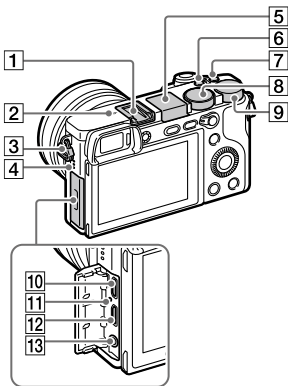

- 1 **Multi-Interface-Schuh***
Manche Zubehörteile lassen sich u. U. nicht vollständig einschieben und stehen vom Multi-Interface-Schuh nach hinten über. Erreicht das Zubehör jedoch den vorderen Anschlag des Schuhs, ist die Verbindung vollständig.

2 Bildsensor-Positionsmarke

Der Bildsensor ist das Element, das Licht in ein elektrisches Signal umwandelt. Das Symbol  zeigt die Position des Bildsensors an. Wenn Sie die genaue Entfernung zwischen der Kamera und dem Motiv messen, nehmen Sie auf die Position der horizontalen Linie Bezug. Die Entfernung von der Objektivkontaktfläche zum Bildsensor (Auflagemaß) beträgt ca. 18 mm.

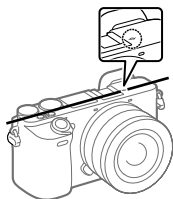

Ist die Entfernung zum Motiv kürzer als die minimale Aufnahmeentfernung des Objektivs, kann die Scharfeinstellung nicht bestätigt werden. Halten Sie genügend Abstand zwischen Motiv und Kamera.

3 Öse für Schulterriemen

Befestigen Sie beide Enden des Riemens an der Kamera.

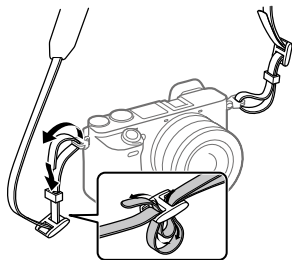

4 Lautsprecher



5 Blitz

- Drücken Sie die Taste  (Blitz aufklappen), um den Blitz zu benutzen. Der Blitz klappt nicht automatisch aus.
- Wenn Sie den Blitz nicht benutzen, drücken Sie ihn wieder in das Kameragehäuse hinein.

6 Taste C2 (Benutzertaste 2)

7 Taste C1 (Benutzertaste 1)

8 Moduswahlknopf

- AUTO** (Modus Automatik)/
- P** (Programmautomatik)/
- A** (Blendenpriorität)/
- S** (Zeitpriorität)/
- M** (Manuelle Belichtung)/
- 1/2** (Speicherabruf)/
-  (Film/Zeitl.&-raffer)/
-  (Schwenk-Panorama)/
- SCN** (Szenenwahl)

9 Drehregler

Damit können Sie die Einstellungen für jeden Aufnahmemodus schnell einstellen.

10 Multi/Micro-USB-Buchse*
Diese Buchse unterstützt Micro USB-kompatible Geräte.

11 Ladekontrollleuchte

12 HDMI-Micro-Buchse

13 Buchse (Mikrofon)
Wenn ein externes Mikrofon angeschlossen wird, wird das interne Mikrofon automatisch abgeschaltet. Handelt es sich bei dem externen Mikrofon um einen Typ mit Plugin Power, übernimmt die Kamera die Stromversorgung.

* Um Näheres zu kompatibelem Zubehör für den Multi-Interface-Schuh und die Multi/Micro-USB-Buchse zu erfahren, besuchen Sie die Sony-Website, oder konsultieren Sie Ihren Sony-Händler oder eine lokale autorisierte Sony-Kundendienststelle.

ni Multi
Interface Shoe

Accessory Shoe

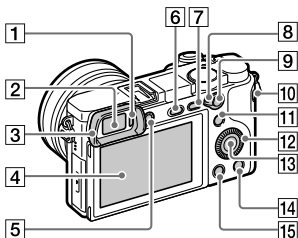

1 Augensensor

2 Sucher

3 Okularmuschel
Werksseitig nicht an der Kamera angebracht. Wenn Sie beabsichtigen, den Sucher zu benutzen, ist es empfehlenswert, die Okularmuschel anzubringen.

Anbringen/Abnehmen der Okularmuschel

Richten Sie die Okularmuschel auf die Nut am Sucher aus, und schieben Sie sie auf ihre Position.

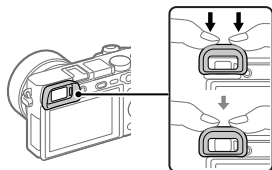

Um die Okularmuschel abzunehmen, fassen Sie sie auf der linken und rechten Seite, und klappen Sie sie hoch.

- Nehmen Sie die Okularmuschel ab, wenn Sie ein Zubehör (getrennt erhältlich) am Multi-Interface-Schuh anbringen.

- 4** **Monitor (Für Touch-Bedienung: Touchpanel/ Touchpad)**
Sie können den Monitor auf einen bequemen Betrachtungswinkel einstellen und aus jeder Position aufnehmen.

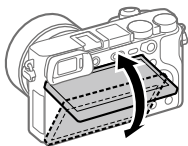

Je nach dem verwendeten Stativtyp kann der Winkel des Monitors u. U. nicht eingestellt werden. Lösen Sie in einem solchen Fall kurz die Stativschraube, um den Winkel des Monitors einzustellen.

- 5** **Dioptrien-Einstellrad**
Stellen Sie den Sucher mit dem Dioptrien-Einstellrad auf Ihre Sehkraft ein, bis die Anzeige im Sucher deutlich sichtbar ist. Falls es schwierig ist, das Dioptrien-Einstellrad zu drehen, nehmen Sie die Okularmuschel ab, und drehen Sie dann das Einstellrad.

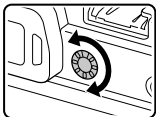

- 6** Taste ⚡ (Blitz aufklappen)
- 7** Taste MENU
- 8** AF/MF/AEL-Umschalthebel
- 9** Für Aufnahme: Taste AF/MF/
Taste AEL
Für Wiedergabe: Taste 🔍 (Vergrößern)
- 10** Taste MOVIE (Film)
- 11** Für Aufnahme: Taste Fn (Funktion)
Für Wiedergabe: Taste (An Smartph. send.)
Sie können den Bildschirm für [An Smartph. send.] durch Drücken dieser Taste anzeigen.
- 12** Einstellrad
- 13** Mittelstaste
- 14** Für Aufnahme: Taste C3 (Benutzertaste 3)
Für Wiedergabe: Taste (Löschen)
- 15** Taste ▶ (Wiedergabe)

DE

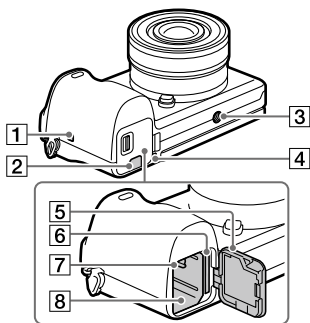

1 **N** (N-Zeichen)

Dieses Zeichen kennzeichnet den Berührungspunkt zur Verbindung der Kamera und eines NFC-fähigen Smartphones.

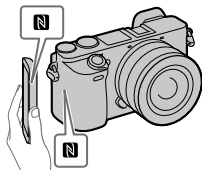

- NFC (Near Field Communication) ist ein internationaler Übertragungsstandard zum kontaktlosen Austausch von Daten per Funktechnik über kurze Strecken.

2 Anschlussplattendeckel

Benutzen Sie diesen bei Verwendung des Netzteils AC-PW20 (getrennt erhältlich). Setzen Sie die Anschlussplatte in das Akkufach ein, und führen Sie dann das Kabel durch den Anschlussplattendeckel, wie unten abgebildet.



Achten Sie darauf, dass das Kabel beim Schließen der Klappe nicht eingeklemmt wird.

3 Stativgewinde

Verwenden Sie ein Stativ, dessen Schraube kürzer als 5,5 mm ist. Anderenfalls wird die Kamera nicht richtig befestigt und kann beschädigt werden.

- 4 Zugriffslampe
- 5 Akku-/
Speicherkartenabdeckung
- 6 Speicherkarten-Steckplatz
- 7 Akkuverriegelungshebel
- 8 Akkueinschubfach

Grundlegende Bedienung

Verwendung des Einstellrads

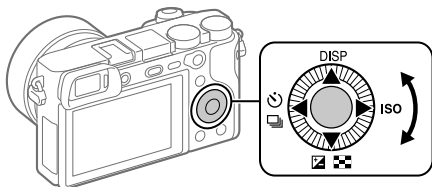

- Sie können Einstellungsposten auswählen, indem Sie das Einstellrad drehen oder die obere/untere/linke/rechte Seite des Einstellrads drücken. Ihre Auswahl wird festgelegt, wenn Sie die Mitte des Einstellrads drücken.
- Die Standardeinstellungen für die obere/untere/linke/rechte Seite und die Mitte des Einstellrads sind wie folgt.
Obere Seite: DISP (Anzeige-Einstellung)
Untere Seite: Belichtungskorr./Bildindex (☒ / ☒)
Linke Seite: Bildfolgemodus (☺ / ☺)
Rechte Seite: ISO
Mitte: Augen-AF
Sie können auch die gewünschten Funktionen der unteren/linken/rechten Seite oder der Mitte des Einstellrads zuweisen.
- Während der Wiedergabe können Sie das nächste/vorherige Bild durch Drücken der rechten/linken Seite des Einstellrads oder durch Drehen des Einstellrads anzeigen.

Verwendung der Taste Fn (Funktion)

Sie können häufig benutzte Funktionen unter der Taste Fn (Funktion) registrieren und während der Aufnahme abrufen. Bis zu 12 häufig benutzte Funktionen können der Taste Fn (Funktion) zugewiesen werden.

- 1 Drücken Sie die Taste DISP wiederholt, um einen anderen Bildschirmodus als [Für Sucher] anzuzeigen, und drücken Sie dann die Taste Fn (Funktion).**

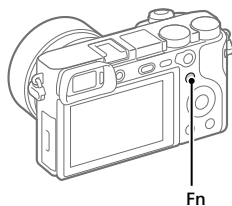

- 2 Wählen Sie die gewünschte Funktion aus, indem Sie die obere/untere/linke/rechte Seite des Einstellrads drücken.**

DE

- 3 Wählen Sie die gewünschte Einstellung durch Drehen des Einstellrads aus, und drücken Sie dann die Mitte des Einstellrads.**

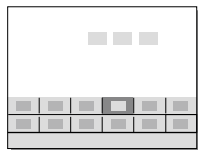

- Bei einigen Funktionen kann mit dem Drehregler eine Feinabstimmung vorgenommen werden.

So ändern Sie Einstellungen über die dedizierten Einstellbildschirme

Wählen Sie die gewünschte Funktion in Schritt 2 aus, und drücken Sie dann die Mitte des Einstellrads. Der dedizierte Einstellbildschirm für die Funktion erscheint. Folgen Sie der Bedienungshilfe zur Durchführung der Einstellungen.

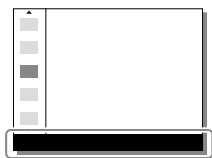

Bedienungshilfe

Verwendung des AF/MF/AEL-Umschalthebels

Sie können die Funktion der Taste AF/MF/AEL auf AF/MF oder AEL umschalten, indem Sie die Position des AF/MF/AEL-Umschalthebels ändern.

Wenn Sie den AF/MF/AEL-Umschalthebel auf die Position AF/MF stellen und die Taste drücken, wird der Fokussiermodus vorübergehend zwischen automatisch und manuell (AF/MF-Steuerung) umgeschaltet. Wenn Sie den AF/MF/AEL-Umschalthebel auf die Position AEL stellen und die Taste drücken, wird die Belichtung gespeichert (AE-Speicher).



Taste AF/MF/
Taste AEL

AF/MF/AEL-Umschalthebel

Einführungsanleitung

Schritt 1: Einsetzen des Akkus/der Speicherkarte in die Kamera

Einzelheiten zu Speicherkarten, die mit dieser Kamera verwendet werden können, finden Sie auf Seite 47.

1 Öffnen Sie die Batterie-/ Speicherkartenabdeckung.

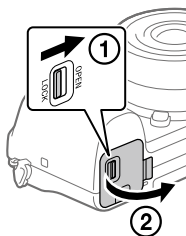

DE

2 Setzen Sie den Akku ein, während Sie den Verriegelungshebel mit der Spitze des Akkus hineindrücken, bis der Akku einrastet.

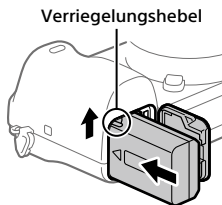

3 Setzen Sie die Speicherkarte ein.

- Richten Sie die eingekerbte Ecke gemäß der Abbildung aus, und führen Sie die Speicherkarte ein, bis sie einrastet. Anderenfalls kann es zu einer Funktionsstörung kommen.

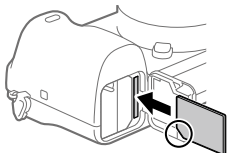

4 Schließen Sie die Klappe.

Tipp

- Wenn Sie eine Speicherkarte zum ersten Mal mit der Kamera verwenden, ist es empfehlenswert, die Karte in der Kamera zu formatieren, um eine stabilere Leistung der Speicherkarte zu erhalten (Seite 44).

So nehmen Sie den Akku heraus

Vergewissern Sie sich, dass die Zugriffslampe (Seite 16) erloschen ist, und schalten Sie die Kamera aus. Verschieben Sie dann den Verriegelungshebel, und entnehmen Sie den Akku. Lassen Sie den Akku nicht fallen.

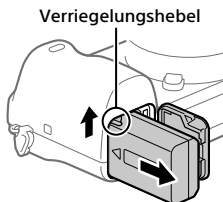

So nehmen Sie die Speicherkarte heraus

Vergewissern Sie sich, dass die Zugriffslampe (Seite 16) erloschen ist, und drücken Sie dann die Speicherkarte einmal hinein, um sie zu entnehmen.

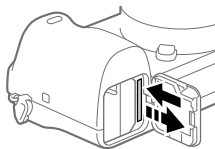

Schritt 2: Laden des in die Kamera eingesetzten Akkus

1 Schalten Sie die Stromversorgung aus.

2 Verbinden Sie die Kamera mit eingesetztem Akku über das Micro-USB-Kabel (mitgeliefert) mit dem Netzteil (mitgeliefert), und schließen Sie das Netzteil an eine Netzsteckdose an.

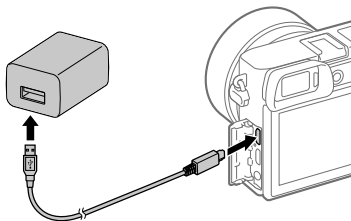

Ladekontrollleuchte an der Kamera (orange)

Leuchtet: Laden

Aus: Laden beendet

Blinken: Ladefehler oder Unterbrechung des Ladevorgangs, weil Kamera außerhalb des geeigneten Temperaturbereichs ist

- Ladezeit (vollständige Ladung): ca. 150 Minuten (gilt für das Laden eines völlig erschöpften Akkus bei einer Temperatur von 25 °C)
- Wenn Sie einen fabrikneuen oder einen lange Zeit unbenutzten Akku wieder benutzen, blinkt die Ladekontrollleuchte beim Laden des Akkus möglicherweise schnell. Nehmen Sie in solchen Fällen den Akku aus der Kamera heraus, oder trennen Sie das USB-Kabel von der Kamera, und setzen Sie den Akku zum Aufladen wieder ein.
- Verwenden Sie nur Original-Akkus, Micro-USB-Kabel (mitgeliefert) und Netzteile (mitgeliefert) der Marke Sony.

DE

Schritt 3: Anbringen eines Objektivs

1 Nehmen Sie die Gehäusekappe von der Kamera und die Hintere Objektivkappe von der Rückseite des Objektivs ab.

- Wechseln Sie das Objektiv zügig in staubfreier Umgebung, um zu verhindern, dass Staub oder Schmutz in die Kamera eindringt.

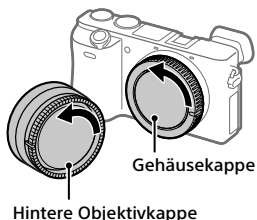

2 Montieren Sie das Objektiv, indem Sie die beiden weißen Ausrichtmarkierungen (Ansetzindizes) an Objektiv und Kamera aufeinander ausrichten.

- Halten Sie die Kamera mit dem Objektiv nach unten, um Eindringen von Staub oder Schmutz in die Kamera zu verhindern.

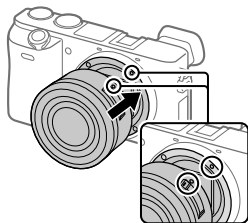

3 Drehen Sie das Objektiv langsam in Pfeilrichtung, während Sie es leicht gegen die Kamera drücken, bis es in der Verriegelungsposition einrastet.

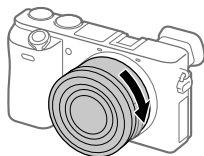

Hinweis

- Halten Sie das Objektiv unbedingt gerade, und wenden Sie beim Anbringen eines Objektivs keine Gewalt an.
- Drücken Sie nicht den Objektivriegelungsknopf beim Anbringen eines Objektivs.
- Der Mount-Adapter (getrennt erhältlich) wird zur Benutzung eines A-Mount-Objektivs (getrennt erhältlich) benötigt. Einzelheiten entnehmen Sie bitte der Gebrauchsanleitung des Mount-Adapters.
- Wenn Sie die Kamera mit angebrachtem Objektiv tragen, halten Sie Kamera und Objektiv fest.
- Halten Sie nicht den Teil des Objektivs, der für Zoom- oder Fokuseinstellungen ausgefahren wird.

So nehmen Sie das Objektiv ab

Halten Sie den Objektivriegelungsknopf gedrückt, und drehen Sie das Objektiv bis zum Anschlag in Pfeilrichtung.

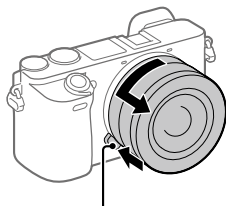

Objektivriegelungsknopf

Schritt 4: Einstellen der Sprache und der Uhr

- 1** Stellen Sie den Schalter ON/OFF (Ein-Aus) auf „ON“, um die Kamera einzuschalten.

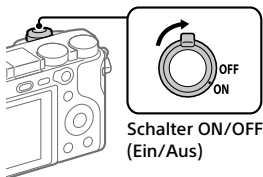

- 2** Wählen Sie die gewünschte Sprache aus, und drücken Sie dann die Mitte des Einstellrads.

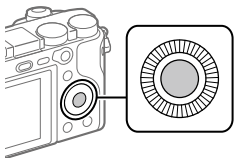

- 3** Vergewissern Sie sich, dass [Eingabe] auf dem Bildschirm ausgewählt ist, und drücken Sie dann die Mitte.

- 4** Wählen Sie die gewünschte geografische Position aus, und drücken Sie dann die Mitte.

- 5** Wählen Sie einen Einstellungsposten durch Drücken der oberen/unteren Seite des Einstellrads oder durch Drehen des Einstellrads aus, und drücken Sie dann die Mitte.

- 6** Wählen Sie den gewünschten Posten durch Drücken der oberen/unteren/linken/rechten Seite des Einstellrads aus, und drücken Sie dann die Mitte des Einstellrads.

- 7** Wiederholen Sie die Schritte 5 und 6 zur Einstellung anderer Posten, wählen Sie dann [Eingabe], und drücken Sie die Mitte.

Tipp

- Wenn Sie Datum und Uhrzeit später einstellen wollen, können Sie das Einstellverfahren von Datum und Uhrzeit durch Drücken der Taste MENU abbrechen. In diesem Fall erscheint der Einstellbildschirm für Datum und Uhrzeit beim nächsten Einschalten der Kamera wieder.
- Um die Einstellung von Datum und Uhrzeit zurückzusetzen, benutzen Sie MENU (Seite 44).

Hinweis

- Diese Kamera besitzt keine Funktion für das Einblenden des Datums in Bilder. Mithilfe von PlayMemories Home (nur für Windows) können Sie das Datum in Bilder einfügen und diese dann speichern und drucken.

Schritt 5: Aufnehmen von Bildern im Automatikmodus

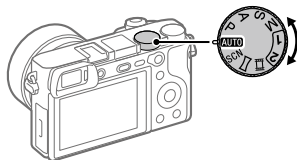

DE

- 1 Drehen Sie den Moduswahlknopf auf **AUTO**.**
- 2 Blicken Sie durch den Sucher, und halten Sie die Kamera.**
- 3 Stellen Sie die Größe des Motivs durch Drehen des Zoomrings am Objektiv ein, wenn ein Zoomobjektiv angebracht ist.**
- 4 Drücken Sie den Auslöser halb nieder, um zu fokussieren.**
 - Wenn das Bild scharf ist, leuchtet eine Anzeige (z. B. ●) auf.
- 5 Drücken Sie den Auslöser ganz durch.**

■ So nehmen Sie Filme auf

Drücken Sie die Taste MOVIE, um die Aufnahme zu starten oder zu stoppen.

■ So geben Sie Bilder wieder

Drücken Sie die Taste  (Wiedergabe), um Bilder wiederzugeben. Sie können das gewünschte Bild mit Hilfe des Einstellrads auswählen.

■ So löschen Sie das angezeigte Bild

Drücken Sie die Taste  (Löschen), während ein Bild angezeigt wird, um es zu löschen. Wählen Sie [Löschen] mit dem Einstellrad auf dem Bestätigungsbildschirm aus, und drücken Sie dann die Mitte des Einstellrads, um das Bild zu löschen.

■ So nehmen Sie Bilder in verschiedenen Aufnahmemodi auf

Stellen Sie den Moduswahlknopf je nach dem Motiv oder den Funktionen, die Sie verwenden wollen, auf den gewünschten Modus ein.

Verwendung der Funktionen Wi-Fi / One-Touch (NFC) / Bluetooth

Die Funktionen Wi-Fi, NFC One-Touch und Bluetooth der Kamera ermöglichen die Durchführung der folgenden Vorgänge.

- Speichern von Bildern auf einem Computer
- Übertragen von Bildern von der Kamera zu einem Smartphone
- Verwendung eines Smartphones als Fernbedienung für die Kamera
- Wiedergeben von Standbildern auf einem Fernsehgerät
- Aufzeichnen von Positionsdaten von einem Smartphone auf Bilder

Einzelheiten dazu finden Sie in der „Hilfe“ (Seite 2) oder im beigefügten Dokument „Wi-Fi Connection/One-touch (NFC) Guide“.

PlayMemories Mobile

PlayMemories Mobile wird benötigt, um die Kamera mit einem Smartphone zu verbinden. Wenn PlayMemories Mobile bereits auf Ihrem Smartphone installiert ist, aktualisieren Sie die Applikation auf die neueste Version.

Einzelheiten zu PlayMemories Mobile entnehmen Sie bitte der Support-Seite (<http://www.sony.net/pmm/>).

Aufzeichnen von Standortinformationen auf aufgenommene Bilder

Mit Hilfe von PlayMemories Mobile können Sie Standortinformationen von einem verbundenen Smartphone (über Bluetooth-Kommunikation) erhalten und auf aufgenommene Bilder aufzeichnen.

DE

Einführung in die Computer-Software / PlayMemories Camera Apps

Wir bieten die folgende Computer-Software und PlayMemories Camera Apps an, um Ihren Genuss von Fotos/Filmen zu erhöhen.

Um die Vorteile der Computer-Software auszunutzen, rufen Sie eine der folgenden URLs mit Ihrem Internet-Browser auf, und laden Sie dann die Software herunter, indem Sie den Anweisungen auf dem Bildschirm folgen. Falls eines dieser Programme bereits auf Ihrem Computer installiert ist, aktualisieren Sie es vor dem Gebrauch auf die neueste Version.

Windows:

<http://www.sony.co.jp/imsoft/Win/>

Mac:

<http://www.sony.co.jp/imsoft/Mac/>

Sie können die empfohlene Betriebsumgebung für die Software unter dem folgenden URL überprüfen:

<http://www.sony.net/pcenv/>

PlayMemories Home

Mit der Software PlayMemories Home können Sie Standbilder und Filme zu Ihrem Computer importieren, um sie dort zu betrachten oder zu benutzen.

Sie müssen PlayMemories Home installieren, um XAVC S-Filme oder AVCHD-Filme zu Ihrem Computer zu importieren.

Sie können vom folgenden URL aus direkt auf die Download-Website zugreifen:

<http://www.sony.net/pm/>

- Wenn Sie die Kamera an Ihren Computer anschließen, werden möglicherweise neue Funktionen zu PlayMemories Home hinzugefügt. Wir empfehlen daher, die Kamera an Ihren Computer anzuschließen, selbst wenn PlayMemories Home bereits auf dem Computer installiert worden ist.

Image Data Converter

Sie können RAW-Bilder mit Hilfe verschiedener Funktionen, wie Farbtonkurve und Konturenschärfe, entwickeln und bearbeiten.

Remote Camera Control

Mit Remote Camera Control können Sie über einen Computer, der über ein USB-Kabel angeschlossen ist, die Kamera-Einstellungen ändern oder den Verschluss auslösen.

Um Remote Camera Control zu benutzen, wählen Sie zuerst MENU →  (Einstellung) → [USB-Verbindung] → [PC-Fernbedienung] aus, und schließen Sie dann die Kamera über ein USB-Kabel an einen Computer an.

PlayMemories Camera Apps

Sie können die Funktionen Ihrer Wahl zu Ihrer Kamera hinzufügen, indem Sie mit Hilfe Ihres Computers oder der Wi-Fi-Funktion der Kamera eine Verbindung mit der Applikations-Download-Website  (PlayMemories Camera Apps) herstellen.

<http://www.sony.net/pmca/>

- Nachdem Sie eine Applikation installiert haben, können Sie die Applikation aufrufen, indem Sie ein NFC-taugliches Android-Smartphone unter Verwendung der Funktion [One-Touch(NFC)] an das -Zeichen der Kamera halten.







DE







Liste von MENU-Posten

Einzelheiten zu den jeweiligen MENU-Posten finden Sie in der Hilfe.

1 (Kameraeinstlg.1)

Rote Registerkarte

Qualität/Bildgröße	
 Qualität	Damit stellen Sie die Bildqualität für Standbilder ein. ([RAW] / [Fein] usw.)
 Bildgröße	Damit wählen Sie die Größe der Standbilder aus. (L / M / S)
 Seitenverhält.	Damit wählen Sie das Bildseitenverhältnis für Standbilder aus.
Panorama: Größe	Damit wählen Sie die Größe von Panoramabildern aus.
Panorama: Ausricht.	Damit legen Sie die Aufnahme­richtung für Panoramabilder fest.
 Langzeit-RM	Damit legen Sie die Rauschunterdrückungsverarbeitung für Aufnahmen mit einer Verschlusszeit von 1 Sekunde oder länger fest.
 Hohe ISO-RM	Damit legen Sie die Rauschunterdrückungsverarbeitung für Hochempfindlichkeitsaufnahme fest.
 Farbraum	Damit ändern Sie den Farbraum (Farb­reproduktionsbereich).
Objektivkomp.	Damit wählen Sie die Art der Objektivkompensation.
Aufnahme-Modus/Bildfolge	
Automatikmodus	Zum Aufnehmen steht entweder Intelligente Automatik oder Überlegene Automatik zur Auswahl.
Szenenwahl	Damit wählen Sie vorprogrammierte Einstellungen zur Anpassung an verschiedene Szenenbedingungen aus. ([Porträt] / [Sportaktion] usw.)



Üb. Auto. Bildextrah.	Wenn der Aufnahmemodus auf [Überlegene Autom.] eingestellt wird und die Kamera die mit mehreren Bildern aufzunehmende Szene erkennt, wird damit festgelegt, ob ein Bild automatisch extrahiert und gespeichert werden soll.
Bildfolgemodus	Damit legen Sie den Bildfolgemodus, z. B. für Serienaufnahme, fest. ([Selbstausröser] / [Serienreihe] usw.)
Belicht.reiheEinstlg.	Damit können Sie Selbstausröseraufnahme im Belichtungsreihenmodus, die Aufnahmereihenfolge für Belichtungsreihe und Weißabgleichreihe festlegen.
 1/  2 Abruf	Damit rufen Sie Einstellungen auf, die auf [ 1/  2 Speicher] vorregistriert wurden.
 1/  2 Speicher	Damit registrieren Sie die gewünschten Modi und Kamera-Einstellungen.
AF	
Fokusmodus	Damit wird der Fokussiermodus gewählt. ([Einzelbild-AF] / [Nachführ-AF] usw.)
PriorEinstlg bei AF-S	Damit legen Sie den Zeitpunkt der Verschlussauslösung fest, wenn [Fokusmodus] bei einem unbeweglichen Motiv auf [Einzelbild-AF], [Direkt. Manuell.] oder [Automatischer AF] eingestellt ist.
PriorEinstlg bei AF-C	Damit legen Sie den Zeitpunkt der Verschlussauslösung fest, wenn [Fokusmodus] bei einem beweglichen Motiv auf [Nachführ-AF] oder [Automatischer AF] eingestellt ist.
Fokusfeld	Damit wählen Sie den Fokussierbereich. ([Breit] / [Flexible Spot] usw.)
 AF-Hilfslicht	Damit wird das AF-Hilfslicht aktiviert, das Licht zur Unterstützung der Fokussierung bei dunklen Szenen liefert.
Mittel-AF-Verriegel.	Damit aktivieren Sie die Funktion der Motivverfolgung und Fokuspachführung, wenn Sie die Mitte des Einstellrads auf dem Aufnahmebildschirm drücken.

DE

 AF-System	Damit wird die Autofokussmethode festgelegt, wenn ein LA-EA1/LA-EA3-Mount-Adapter (getrennt erhältlich) angeschlossen ist.
 AF b. Auslösung	Damit bestimmen Sie, ob automatische Fokussierung durchgeführt wird, wenn der Auslöser halb niedergedrückt wird. Diese Funktion ist praktisch, wenn Sie Fokus und Belichtung getrennt einstellen wollen.
 Vor-AF	Damit bestimmen Sie, ob Autofokus durchgeführt wird oder nicht, bevor der Auslöser halb gedrückt wird.
 Eye-Start AF	Damit bestimmen Sie, ob der Autofokus verwendet wird, wenn Sie durch den Sucher blicken, falls ein LA-EA2/LA-EA4-Mount-Adapter (getrennt erhältlich) angebracht ist.
AF-Feld auto. lösch.	Damit wird festgelegt, ob das Fokusfeld ständig angezeigt werden soll, oder ob es kurz nach der Fokussierung ausgeblendet werden soll.
Nachführ-AF-B. anz.	Damit wird festgelegt, ob das Fokusfeld im Modus [Nachführ-AF] angezeigt werden soll oder nicht.
AF MikroEinst.	Dient der Feineinstellung der Autofokus-Position bei Verwendung des LA-EA2- oder LA-EA4-Mount-Adapters (getrennt erhältlich).
Belichtung	
Belichtungskorr.	Korrigiert die Helligkeit des gesamten Bildes.
ISO	Damit stellen Sie die ISO-Empfindlichkeit ein. ([ISO AUTO] usw.)
ISO AUTO Min. VS	Damit wird die längste Verschlusszeit festgelegt, bei der sich die ISO-Empfindlichkeit im Modus [ISO AUTO] zu ändern beginnt.
Messmodus	Damit wählen Sie die für die Helligkeitsmessung verwendete Methode aus. ([Multi] / [Spot] usw.)
Spot-Mess.punkt	Damit wird festgelegt, ob der Spotmessungspunkt mit dem Fokusfeld koordiniert werden soll, wenn [Fokusfeld] auf [Flexible Spot] oder [Erweit. Flexible Spot] eingestellt wird.

Belicht.stufe	Damit wählen Sie die Schrittgröße für Verschlusszeit, Blende und Belichtungskorrektur.
 AEL mit Auslöser	Damit wird festgelegt, ob die Belichtung gespeichert werden soll, wenn der Auslöser halb niedergedrückt wird. Diese Funktion ist praktisch, wenn Sie Fokus und Belichtung getrennt einstellen wollen.
Belicht.StrdEinstlg	Damit wird der Standard für den korrekten Belichtungswert für jeden Messmodus eingestellt.
Blitz	
Blitzmodus	Ermöglicht Blitzeinstellungen.
Blitzkompens.	Damit stellen Sie die Blitzstärke ein.
Bel.korr einst.	Damit legen Sie fest, ob der Belichtungskorrekturwert für die Blitzkorrektur übernommen wird.
Rot-Augen-Reduz	Damit reduzieren Sie den Rote-Augen-Effekt bei Blitzaufnahmen.
Farbe/WB/Bildverarbeitung	
Weißabgleich	Damit wird der Farbtoneneffekt des Umgebungslichts korrigiert, um weißliche Objekte in einem weißen Farbton aufzunehmen. ([Auto] / [Tageslicht] usw.)
PriorEinst. bei AWB	Damit wird gewählt, welcher Farbton den Vorrang erhalten soll, wenn unter Lichtverhältnissen, wie z. B. Glühlampenlicht, bei Einstellung von [Weißabgleich] auf [Auto] aufgenommen wird.
DRO/Auto HDR	Damit wird der Kontrast von Licht und Schatten zwischen dem Motiv und dem Hintergrund analysiert, indem das Bild in kleine Bereiche unterteilt wird, um ein Bild mit optimaler Helligkeit und Abstufung zu erzeugen.
Kreativmodus	Damit wählen Sie die gewünschte Bildverarbeitung. Sie können auch Kontrast, Farbsättigung und Konturenschärfe einstellen. ([Lebhaft] / [Porträt] usw.)
Bildeffekt	Bilder werden mit einer Textur aufgenommen, die auf den gewählten Effekt beschränkt ist. ([Spielzeugkamera] / [Sattes Monochrom] usw.)







DE

Fotoprofil	Damit können Sie Einstellungen, wie z. B. Farbe und Farbton, beim Aufnehmen von Bildern ändern. * Diese Funktion ist für erfahrene Filmemacher vorgesehen.
 Soft Skin-Effekt	Damit stellen Sie den Soft Skin-Effekt und die Effektstufe ein.
Fokus-Hilfe	
Fokusvergrößerung	Damit vergrößern Sie das Bild vor der Aufnahme, so dass Sie den Fokus überprüfen können.
Fokusvergröß.zeit	Damit bestimmen Sie die Zeitdauer, während der das Bild in vergrößerter Form angezeigt wird.
 AF bei Fokusvergr	Damit wird festgelegt, ob der Autofokus verwendet wird oder nicht, wenn ein vergrößertes Bild angezeigt wird. Während das vergrößerte Bild angezeigt wird, können Sie innerhalb eines kleineren Bereichs als den flexiblen Punkt fokussieren.
 MF-Unterstützung	Zeigt ein vergrößertes Bild für manuelle Fokussierung an.
Kantenanheb.stufe	Damit wird bei manueller Fokussierung der Umriss von scharf eingestellten Bereichen mit einer bestimmten Farbe hervorgehoben.
Kantenanheb.farbe	Damit legen Sie die für die Kantenanhebung verwendete Farbe fest.
Gesichtserk./Aufn.-Hilfe	
Lächel-/Ges.-Erk.	Damit wählen Sie, ob Gesichter automatisch erkannt und verschiedene Einstellungen automatisch durchgeführt werden. Damit bestimmen Sie, ob die Kamera automatisch den Verschluss auslöst, wenn sie ein Lächeln erkennt. ([Aus] / [Ein (registr. Gesicht)]) / [Ein] / [Auslös. bei Lächeln])
Gesichtsregistr.	Damit registrieren oder wechseln Sie die Person, die bei der Fokussierung Priorität erhalten soll.



 Auto. Objektrahm.	<p>Diese Funktion analysiert die Szene beim Erfassen von Gesichtern, Nahaufnahmen oder Motiven, die mit AF-Nachführung verfolgt werden, und beschneidet und speichert automatisch eine weitere Kopie des Bilds mit einer eindrucksvolleren Komposition.</p>
---	---

2 (Kameraeinstlg.2)

Violette Registerkarte

Film	
Film/Zeitl.&-raffer	Damit wird der Belichtungsmodus festgelegt, wenn Filme oder Zeitlupen-/Zeitrafferfilme aufgenommen werden.
 Dateiformat	Auswahl des Filmdateiformats. ([XAVC S 4K] / [AVCHD] usw.)
 Aufnahmeeinstlg	Damit wird die Bitrate und die Bildfrequenz für die Filmgröße ausgewählt.
 S&Q Zeitl.&-rafferEinst.	Damit werden die Einstellungen für Zeitlupen- und Zeitrafferfilmaufnahme geändert.
Dual-Video-AUFN	Damit wird festgelegt, ob ein XAVC S-Film und ein MP4-Film, bzw. ein AVCHD-Film und ein MP4-Film gleichzeitig aufgezeichnet werden.
 AF Speed	Damit schalten Sie die Fokussiergeschwindigkeit um, wenn Sie den Autofokus im Filmmodus verwenden.
 AF-Verfolg.empf.	Damit wird die AF-Nachführempfindlichkeit für den Filmmodus festgelegt.
 Auto. Lang.belich.	Damit aktivieren Sie die Funktion, welche die Verschlusszeit im Filmmodus automatisch der Umgebungshelligkeit anpasst.
Audioaufnahme	Damit bestimmen Sie, ob Ton während einer Filmaufnahme aufgezeichnet wird.
Tonaufnahmepegel	Diese Funktion passt den Tonaufnahmepegel während der Filmaufnahme an.
Tonpegelanzeige	Damit wird festgelegt, ob der Audiopegel angezeigt wird.

DE

Windgeräuschreduz.	Reduziert das Windgeräusch während der Filmaufnahme.
 Markierungsanz.	Damit wird festgelegt, ob bei Filmaufnahmen Markierungen auf dem Monitor angezeigt werden.
 Markier.einstlg.	Damit festgelegt, welche Markierungen bei Filmaufnahmen auf dem Monitor angezeigt werden.
Verschluss/SteadyShot	
 Geräuschlose Auf.	Bilder werden ohne ein Verschlussgeräusch aufgenommen.
Elekt. 1.Verschl.vorh.	Damit bestimmen Sie, ob die elektronische Funktion „Vorderer Schlitzverschluss“ verwendet wird oder nicht.
Ausl. ohne Objektiv	Damit wird festgelegt, ob der Verschluss ausgelöst wird, wenn kein Objektiv angebracht ist.
Auslösen ohne Karte	Damit legen Sie fest, ob der Verschluss ausgelöst wird, wenn keine Speicherkarte eingesetzt ist.
SteadyShot	Damit wird festgelegt, ob SteadyShot für Aufnahme aktiviert wird.
SteadyShot-Einstlg.	Damit werden SteadyShot-Einstellungen festgelegt.
Zoom	
Zoom	Damit wird der Zoomfaktor für andere Zoomfunktionen außer dem optischen Zoom festgelegt.
Zoom-Einstellung	Damit bestimmen Sie, ob Klarbild-Zoom und Digitalzoom beim Zoomen verwendet werden oder nicht.
Zoomring-Drehricht.	Ein- und Auszoomen wird der Drehrichtung des Zoomobjektivs zugewiesen. Diese Funktion ist nur mit einem Motorzoomobjektiv verfügbar, das mit dieser Funktion kompatibel ist.

Anzeige/Bildkontrolle	
Taste DISP	Damit legen Sie die Art der auf dem Monitor oder im Sucher anzuzeigenden Informationen fest, wenn die Taste DISP gedrückt wird.
FINDER/MONITOR	Damit legen Sie die Methode zum Umschalten der Anzeige zwischen dem elektronischen Sucher und dem Monitor fest.
 Sucher-Bildfreq.	Damit legen Sie die Bildfrequenz für den Sucher bei Standbildaufnahme fest.
Zebra	Diese Funktion zeigt Streifen für die Helligkeitseinstellung an.
Gitterlinie	Damit wird ein Gitternetz zum Einstellen der Bildkomposition angezeigt.
Belich.einst.-Anleit.	Damit aktivieren Sie die Anleitung, die angezeigt wird, wenn Sie Belichtungseinstellungen auf dem Aufnahmebildschirm ändern.
Anzeige Live-View	Damit bestimmen Sie, ob Einstellungen, wie z. B. die Belichtungskorrektur, auf der Monitoranzeige reflektiert werden oder nicht.
Bildkontrolle	Damit aktivieren Sie die Bildkontrolle zur Anzeige des aufgenommenen Bilds nach der Aufnahme.
Benutzerdef. Bedienung	
BenutzerKey(Aufn.)	Damit werden Funktionen den verschiedenen Tasten zugewiesen, damit Sie Bedienungsvorgänge durch Drücken der Tasten während der Aufnahme von Bildern beschleunigen können.
BenutzerKey(Wdg)	Damit werden Funktionen den Tasten zugewiesen, damit Sie Bedienungsvorgänge durch Drücken der Tasten während der Wiedergabe von Bildern beschleunigen können.
Funkt.menü-Einstlg.	Damit können Sie die Funktionen anpassen, die beim Drücken der Taste Fn (Funktion) angezeigt werden.

DE

Regler/Rad-Konfig.	Damit wird die Funktion des Drehreglers und des Einstellrads festgelegt, wenn der Belichtungsmodus auf M eingestellt wird. Bei dieser Einstellung können Sie die Verschlusszeit oder die Blende anpassen.
Regler/Rad Ev-Korr.	Die Belichtungskorrektur wird mit dem Drehregler oder dem Einstellrad eingestellt.
MOVIE-Taste	Damit wird die Taste MOVIE aktiviert oder deaktiviert.
Regler-/Radsperre	Damit wird festgelegt, ob der Drehregler und das Einstellrad beim Aufnehmen vorübergehend mit der Taste Fn deaktiviert werden. Sie können den Drehregler und das Einstellrad deaktivieren/aktivieren, indem Sie die Taste Fn gedrückt halten.
Signaltöne	Damit wählen Sie, ob ein Piepton während Autofokus- oder Selbstauslöservorgängen abgegeben wird.

(Drahtlos)

Grüne Registerkarte

An Smartph. send.	Damit übertragen Sie Bilder zur Anzeige auf einem Smartphone.
An Comp. senden	Damit können Sie Bilder sichern, indem Sie diese zu einem Computer übertragen, der mit einem Netzwerk verbunden ist.
Auf TV wiedergeben	Gestattet Ihnen, Bilder auf einem netzwerktauglichen Fernsehgerät zu betrachten.
One-Touch(NFC)	Damit weisen Sie eine Applikation der One-Touch-Funktion (NFC) zu. Sie können die Applikation zum Aufnehmen aufrufen, indem Sie ein NFC-taugliches Smartphone an die Kamera halten.
Flugzeug-Modus	Deaktiviert Drahtloskommunikation vom Gerät, wie z. B. die Wi-Fi-, NFC- und Bluetooth-Funktion.

Wi-Fi-Einstellungen	Gestattet Ihnen, Ihren Zugangspunkt zu registrieren und die Wi-Fi-Verbindungsinformationen zu überprüfen oder zu ändern.
Bluetooth-Einstlg.	Damit werden die Einstellungen zum Verbinden der Kamera mit einem Smartphone über eine Bluetooth-Verbindung geregelt.
 St0.infoVerknEinst	Damit werden Positionsdaten vom gekoppelten Smartphone erhalten und auf erfasste Bilder aufgezeichnet.
Gerätename bearb.	Damit wird der Gerätename unter Wi-Fi Direct usw. geändert.
Netz.winst. zurücks.	Damit werden alle Netzwerkeinstellungen zurückgesetzt.

(Applikation)

Hellgrüne Registerkarte

DE

Applikationsliste	Zeigt die Applikationsliste an. Sie können die zu verwendende Applikation auswählen.
Einführung	Zeigt Anweisungen zur Verwendung der Applikation an.

(Wiedergabe)

Blaue Registerkarte

Löschen	Damit löschen Sie ein Bild.
Ansichtsmodus	Damit können Sie Bilder des angegebenen Datums oder Ordners von Standbildern und Filmen wiedergeben.
Bildindex	Damit können Sie mehrere Bilder gleichzeitig anzeigen.
Anzeige-Drehung	Damit wird die Wiedergabeorientierung für im Hochformat aufgenommene Bilder festgelegt.
Diaschau	Damit geben Sie eine Diaschau wieder.
Drehen	Dient zum Drehen des Bilds.

 Vergößern	Damit können Sie Wiedergabebilder vergrößern.
Schützen	Schützt aufgenommene Bilder gegen versehentliches Löschen.
Ausdrucken	Damit wird im Voraus auf der Speicherkarte angegeben, welche Standbilder später ausgedruckt werden sollen.
Fotoaufzeichnung	Damit wird eine ausgewählte Szene in einem Film erfasst, die als Standbild gespeichert werden soll.

(Einstellung)

Gelbe Registerkarte

Monitor-Helligkeit	Damit stellen Sie die Helligkeit des Bildschirms ein.
Sucherhelligkeit	Legt die Helligkeit des elektronischen Suchers fest.
Sucher-Farbtemp.	Damit stellen Sie die Farbtemperatur des Suchers ein.
Gamma-Anz.hilfe	Damit wird ein S-Log-Bild in ein Bild umgewandelt, dessen Kontrast einer normalen Gamma-Einstellung entspricht, wenn es zur Unterstützung der Überwachung angezeigt wird.
Lautstärkeinst.	Damit stellen Sie die Lautstärke für Filmwiedergabe ein.
Upload-Einstell.	Damit aktivieren Sie die Upload-Funktion der Kamera, wenn Sie eine im Fachhandel erhältliche Eye-Fi-Karte benutzen.
Kachelmenü	Damit bestimmen Sie, ob das Kachelmenü bei jedem Drücken der Taste MENU angezeigt wird oder nicht.
Modusregler-Hilfe	Damit schalten Sie den Moduswahlknopfführer (Erläuterung des jeweiligen Aufnahmemodus) ein oder aus.

Löschbestätigung	Damit bestimmen Sie, ob [Löschen] oder [Abbrechen] auf dem Lösungs-Bestätigungsbildschirm vorgewählt wird.
Anzeigequalität	Damit legen Sie die Anzeigequalität fest.
Energiesp.-Startzeit	Damit können Sie die Zeitintervalle bis zur automatischen Aktivierung des Stromsparmmodus einstellen.
Autom. AUS Temp.	Damit wird die Kameratemperatur festgelegt, bei der sich die Kamera während der Aufnahme automatisch ausschaltet. Wählen Sie bei Verwendung des Handheld-Modus die Einstellung [Standard].
NTSC/PAL-Auswahl¹⁾	Damit wird das TV-Format des Gerätes geändert, damit Sie in einem anderen Filmformat aufnehmen können.
Reinigungsmodus	Startet den Reinigungsmodus zum Reinigen des Bildsensors.
Berührungsmodus	Damit bestimmen Sie, ob die Touch-Bedienung des Monitors aktiviert wird oder nicht.
Touchpad (vertikal)	Damit bestimmen Sie, ob die Kamera mit dem Touchpad bedient wird, wenn Sie den Sucher in der Vertikalstellung benutzen.
Touchpad-Ber.einst.	Damit bestimmen Sie den bei Touchpad-Bedienung zu benutzenden Bereich, wenn Sie mit dem Sucher aufnehmen.
Demo-Modus	Damit schalten Sie die Demonstrationswiedergabe von Filmen ein oder aus.
TC/UB-Einstlg.	Damit legen Sie den Timecode (TC) und das User Bit (UB) fest. * Diese Funktion ist für erfahrene Filmemacher vorgesehen.
Fernbedienung	Damit bestimmen Sie, ob die Infrarot-Fernbedienung verwendet wird.
HDMI-Einstellungen	Damit legen Sie die HDMI-Einstellungen fest.

DE

 4K-Ausg.Auswahl	Damit wird festgelegt, wie 4K-Filme über HDMI aufzunehmen und auszugeben sind, wenn die Kamera an einen externen Recorder/Player angeschlossen wird, der 4K unterstützt.
USB-Verbindung	Damit bestimmen Sie die USB-Verbindungsmethode.
USB-LUN-Einstlg.	Erweitert die Kompatibilität durch Einschränken der Funktionen der USB-Verbindung. Setzen Sie diese Funktion unter normalen Bedingungen auf [Multi]. Die Einstellung [Einzeln] sollte nur dann verwendet werden, wenn die Verbindung zwischen der Kamera und einem Computer oder einer AV-Komponente nicht hergestellt werden kann.
USB-Stromzufuhr	Damit legen Sie fest, ob die Stromversorgung über die USB-Verbindung erfolgt, wenn die Kamera über ein Micro-USB-Kabel mit einem Computer oder einem USB-Gerät verbunden ist. Wenn Sie das mitgelieferte Netzteil benutzen, erfolgt die Stromversorgung ohne Rücksicht darauf, ob diese Einstellung aktiviert oder deaktiviert ist.
PC-Fernb.-Einstlg.	Damit werden die PC-Fernaufnahme-Einstellungen geregelt.
 Sprache	Damit wählen Sie die Sprache aus.
Datum/Uhrzeit	Damit stellen Sie Datum, Uhrzeit und Sommerzeit ein.
Gebietseinstellung	Damit stellen Sie den Einsatzort ein.
Urheberrechtsinfos	Damit legen Sie Copyright-Informationen für Standbilder fest.
Formatieren	Damit wird die Speicherkarte formatiert.
Dateinummer	Damit bestimmen Sie die Methode für die Zuweisung von Dateinummern.
Dateinamen einst.	Damit werden die ersten 3 Zeichen des Dateinamens für Standbilder geändert.
REC-Ordner wählen	Damit ändern Sie den Ordner, der zum Speichern von Standbildern und Filmen ausgewählt wurde (MP4).

Neuer Ordner	Damit erstellen Sie einen neuen Ordner zum Speichern von Standbildern und Filmen (MP4).
Ordnername	Damit legen Sie das Ordnerformat für Standbilder fest.
Bild-DB wiederherst.	Damit können Sie die Bilddatenbankdatei wiederherstellen und Aufnahme und Wiedergabe aktivieren.
Medien-Info anzeig.	Damit zeigen Sie die verbleibende Aufnahmezeit von Filmen und die noch speicherbare Anzahl von Standbildern auf der Speicherkarte an.
Version	Zeigt die Software-Version der Kamera an.
Zertifizierungslogo^{*2}	Damit werden Zertifizierungsdaten für die Kamera angezeigt (nur einige der Zertifizierungslogos werden angezeigt).
Einstlg zurücksetzen	Damit setzen Sie die Einstellungen auf ihre Vorgaben zurück. Wählen Sie [Initialisieren], um alle Einstellungen auf ihre Standardwerte zurückzusetzen.

DE

*1 Wenn Sie diesen Posten ändern, müssen Sie die Speicherkarte für Kompatibilität mit dem PAL- bzw. dem NTSC-System formatieren. Beachten Sie auch, dass es u. U. nicht möglich ist, mit dem NTSC-System aufgezeichnete Filme auf Fernsehgeräten des PAL-Systems abzuspielen.

*2 Nur Übersee-Modelle.

Technische Daten

Akku-Nutzungsdauer und Zahl der aufnehmbaren Bilder

		Akku-Nutzungsdauer	Anzahl von Bildern
Aufnahme (Standbilder)	Bildschirmmodus	—	Ca. 350
	Suchermodus	—	Ca. 310
Tatsächliche Aufnahme (Filme)	Bildschirmmodus	Ca. 70 Min.	—
	Suchermodus	Ca. 65 Min.	—
Daueraufnahme (Filme)	Bildschirmmodus	Ca. 105 Min.	—
	Suchermodus	Ca. 105 Min.	—

- Die obigen Schätzungswerte für Akku-Nutzungsdauer und Anzahl von aufnehmbaren Bildern gelten für einen voll aufgeladenen Akku. Die Akku-Nutzungsdauer und die Anzahl der Bilder kann je nach den Benutzungsbedingungen abnehmen.
- Die Akku-Nutzungsdauer und die Anzahl der aufnehmbaren Bilder sind Schätzungswerte auf der Basis der Aufnahme unter den folgenden Bedingungen:
 - Verwendung des Akkus bei einer Umgebungstemperatur von 25 °C.
 - Verwendung eines E PZ 16 - 50 mm F3.5 - 5.6 OSS-Objektivs (getrennt erhältlich)
 - Verwendung einer Sony SDXC-Speicherkarte der UHS-Geschwindigkeitsklasse 3 (**U3**) (getrennt erhältlich)
 - [Sucherhelligkeit]: [Manuell] [±0]
 - [Monitor-Helligkeit]: [Manuell] [±0]
 - [Anzeigequalität]: [Standard]
- Die Zahlen für „Aufnahme (Standbilder)“ basieren auf dem CIPA-Standard und gelten für Aufnahme unter den folgenden Bedingungen:
(CIPA: Camera & Imaging Products Association)
 - DISP: [Alle Infos anz.]
 - [Fokusmodus]: [Automatischer AF]
 - Alle 30 Sekunden wird ein Bild aufgenommen.
 - Der Blitz wird bei jeder zweiten Aufnahme ausgelöst.
 - Die Kamera wird nach jeweils zehn Aufnahmen ein- und ausgeschaltet.

- Die Minutenzahlen für Filmaufnahme basieren auf dem CIPA-Standard und gelten für Aufnahme unter den folgenden Bedingungen:
 - Die Bildqualität ist auf XAVC S HD 60p 50M ^{Super 35mm}/50p 50M ^{Super 35mm} eingestellt.
 - Tatsächliche Aufnahme (Filme): Akku-Nutzungsdauer basierend auf wiederholter Durchführung von Aufnahme, Zoomen, Aufnahmebereitschaft, Ein-/Ausschalten usw.
 - Daueraufnahme (Filme): Akku-Nutzungsdauer basierend auf ununterbrochener Aufnahme bis zum Erreichen der Obergrenze (29 Minuten), und dann durch erneutes Drücken der Taste MOVIE (Film) fortgesetzter Aufnahme. Andere Funktionen, wie z. B. Zoomen, werden nicht ausgeführt.

Verwendbare Speicherkarten

Die folgenden Speicherkartentypen können mit dieser Kamera verwendet werden. Das Zeichen ✓ gibt an, dass diese Speicherkarten zum Aufnehmen von Standbildern oder Filmen verwendet werden können. Wenn Sie Memory Stick Micro oder microSD-Speicherkarten mit dieser Kamera benutzen, achten Sie darauf, den korrekten Adapter zu verwenden.

DE

Speicherkarte	Für Standbilder	Für Filme		
		MP4	AVCHD	XAVC S
Memory Stick PRO Duo	✓	✓ (nur Mark2)	✓ (nur Mark2)	—
Memory Stick PRO-HG Duo	✓	✓	✓	✓*1
Memory Stick Micro (M2)	✓	✓ (nur Mark2)	✓ (nur Mark2)	—
SD-Speicherkarte	✓	✓*2	✓*2	—
SDHC-Speicherkarte	✓	✓*2	✓*2	✓*3
SDXC-Speicherkarte	✓	✓*2	✓*2	✓*3
microSD-Speicherkarte	✓	✓*2	✓*2	—
microSDHC-Speicherkarte	✓	✓*2	✓*2	✓*3
microSDXC-Speicherkarte	✓	✓*2	✓*2	✓*3

- *1 Filme können nicht in 100 Mbps oder mehr aufgezeichnet werden.
- *2 SD-Geschwindigkeitsklasse 4 (**CLASS 4**) oder schneller, oder UHS-Geschwindigkeitsklasse 1 (**U1**) oder schneller
- *3 SD-Geschwindigkeitsklasse 10 (**CLASS 10**), oder UHS-Geschwindigkeitsklasse 1 (**U1**) oder schneller
Um mit 100 Mbps oder mehr aufzunehmen, wird UHS-Geschwindigkeitsklasse 3 (**U3**) benötigt.

Hinweis

- Wenn eine SDHC-Speicherkarte verwendet wird, um XAVC S-Filme über längere Zeitspannen aufzunehmen, werden die aufgezeichneten Filme in Dateien von 4 GB aufgeteilt. Die aufgeteilten Dateien können als einzelne Datei behandelt werden, indem sie mit Hilfe von PlayMemories Home zu einem Computer importiert werden.

Anzahl der aufnehmbaren Bilder

Wenn Sie eine Speicherkarte in die Kamera einsetzen und den Schalter ON/OFF (Ein-Aus) auf „ON“ stellen, wird die Anzahl der aufnehmbaren Bilder (bei Fortsetzung der Aufnahme mit den aktuellen Einstellungen) auf dem Monitor angezeigt.

Hinweis

- Wenn „0“ (die Anzahl der aufnehmbaren Bilder) in Orange blinkt, ist die Speicherkarte voll. Ersetzen Sie die Speicherkarte durch eine andere, oder löschen Sie Bilder auf der gegenwärtigen Speicherkarte.
- Wenn „NO CARD“ in Orange blinkt, bedeutet dies, dass keine Speicherkarte eingesetzt worden ist. Setzen Sie eine Speicherkarte ein.

■ Anzahl der auf einer Speicherkarte speicherbaren Bilder

Die nachstehende Tabelle gibt die ungefähre Anzahl von Bildern an, die auf einer mit dieser Kamera formatierten Speicherkarte aufgenommen werden kann. Die Werte wurden unter Verwendung von Sony-Standard Speicherkarten für Prüzzwecke bestimmt. Die Werte können je nach den Aufnahmebedingungen und der Art der verwendeten Speicherkarte unterschiedlich sein.

[Bildgröße]: [L: 24M]

[Seitenverhält.]: [3:2]*

(Einheiten: Bilder)

Qualität	8 GB	16 GB	32 GB	64 GB
Standard	1300	2700	5400	10500
Fein	820	1650	3300	6600
Extrafein	405	810	1600	3250
RAW & JPEG	215	435	880	1750
RAW	295	600	1200	2400

* Wenn [Seitenverhält.] auf eine andere Option als [3:2] eingestellt ist, können Sie mehr Bilder als die in der obigen Tabelle angegebene Anzahl aufnehmen (außer bei Wahl von [RAW]).

DE

Hinweis

- Selbst wenn die Anzahl der aufnehmbaren Bilder höher als 9999 ist, erscheint „9999“.
- Wenn ein Bild, das mit einem anderen Produkt aufgenommen wurde, auf dieser Kamera wiedergegeben wird, erscheint es u. U. nicht in der tatsächlichen Bildgröße.
- Die angegebenen Zahlen gelten bei Verwendung einer Sony-Speicherkarte.

Aufnehmbare Filmzeiten

Die nachstehende Tabelle zeigt die ungefähren Gesamtaufnahmezeiten bei Verwendung einer mit dieser Kamera formatierten Speicherkarte. Die Werte können je nach den Aufnahmebedingungen und der Art der verwendeten Speicherkarte unterschiedlich sein. Die Aufnahmezeiten bei Einstellung von [Dateiformat] auf [XAVC S 4K], [XAVC S HD] und [AVCHD] gelten für Aufnahme bei Einstellung von [Dual-Video-AUFN] auf [Aus].

(h (Stunden), m (Minuten))

Dateiformat	Aufnahmeeinstellung	8 GB	16 GB	32 GB	64 GB
XAVC S 4K	30p 100M/ 25p 100M ^{Super 35mm}	9 m	15 m	35 m	1 h 15 m
	30p 60M/ 25p 60M ^{Super 35mm}	15 m	30 m	1 h	2 h 5 m
	24p 100M ^{Super 35mm} * / -	9 m	15 m	35 m	1 h 15 m
	24p 60M ^{Super 35mm} * / -	15 m	30 m	1 h	2 h 5 m
XAVC S HD	120p 100M/ 100p 100M	9 m	15 m	35 m	1 h 15 m
	120p 60M/ 100p 60M	15 m	30 m	1 h	2 h 5 m
	60p 50M ^{Super 35mm} / 50p 50M ^{Super 35mm}	15 m	35 m	1 h 15 m	2 h 35 m
	30p 50M ^{Super 35mm} / 25p 50M ^{Super 35mm}	15 m	35 m	1 h 15 m	2 h 35 m
	24p 50M ^{Super 35mm} * / -	15 m	35 m	1 h 15 m	2 h 35 m
AVCHD	60i 24M (FX) ^{Super 35mm} / 50i 24M (FX) ^{Super 35mm}	40 m	1 h 25 m	3 h	6 h
	60i 17M (FH) ^{Super 35mm} / 50i 17M (FH) ^{Super 35mm}	55 m	2 h	4 h 5 m	8 h 15 m
	60p 28M (PS) ^{Super 35mm} / 50p 28M (PS) ^{Super 35mm}	35 m	1 h 15 m	2 h 30 m	5 h 5 m
	24p 24M (FX) ^{Super 35mm} / 25p 24M (FX) ^{Super 35mm}	40 m	1 h 25 m	3 h	6 h
	24p 17M (FH) ^{Super 35mm} / 25p 17M (FH) ^{Super 35mm}	55 m	2 h	4 h 5 m	8 h 15 m

Dateiformat	Aufnahmeeinstellung	8 GB	16 GB	32 GB	64 GB
MP4	1920×1080 60p 28M <small>Super 35mm/</small> 50p 28M <small>Super 35mm</small>	35 m	1 h 15 m	2 h 35 m	5 h 20 m
	1920×1080 30p 16M <small>Super 35mm/</small> 25p 16M <small>Super 35mm</small>	1 h	2 h	4 h 10 m	8 h 25 m
	1280×720 30p 6M <small>Super 35mm/</small> 25p 6M <small>Super 35mm</small>	2 h 35 m	5 h 20 m	10 h 55 m	22 h

- * Nur bei Einstellung von [NTSC/PAL-Auswahl] auf NTSC
- Daueraufnahme ist für ungefähr 29 Minuten (eine Produktspezifikationsgrenze) möglich. Die ununterbrochene Aufnahmezeit kann in den folgenden Situationen abweichen:
 - Bei Einstellung des Dateiformats auf MP4 (28M): Ca. 20 Minuten (begrenzt durch die Dateigröße von 4 GB)
 - Bei Aufnahme von Zeitlupen-/Zeitrafferfilmen: Die Aufnahme stoppt automatisch, wenn die aufgezeichnete Datei eine Länge von ca. 29 Minuten erreicht (der wiedergegebene Film erreicht ca. 29 Minuten).
(Die Aufnahme stoppt automatisch, wenn die aufgezeichnete Datei eine Länge von ca. 15 Minuten erreicht für den Fall, dass [S&Q Aufnahmeeinstlg] auf [60p/50p] und [S&Q Bildfrequenz] auf [30fps/25fps] eingestellt ist.)
 - Die Zeiten für Zeitlupen-/Zeitrafferfilme sind Wiedergabezeiten, nicht Aufnahmezeiten.

Hinweis

- Die verfügbare Filmaufnahmezeit ist unterschiedlich, weil die Kamera mit VBR (Variable Bit Rate) aufnimmt. Bei diesem Verfahren wird die Bildqualität abhängig von der Aufnahmeszene automatisch justiert. Wenn Sie schnell bewegte Motive aufnehmen, ist das Bild klarer, aber die verfügbare Aufnahmezeit wird kürzer, weil für die Aufnahme mehr Speicherplatz erforderlich ist. Die Aufnahmezeit hängt ebenfalls von den Aufnahmebedingungen, dem Motiv oder der Einstellung von Bildqualität/ Bildgröße ab.
- Die angegebenen Zeiten sind verfügbare Aufnahmezeiten bei Verwendung einer Sony-Speicherkarte.

Hinweise zu fortlaufender Filmaufnahme



- Die Durchführung von Filmaufnahmen in hoher Qualität oder Serienaufnahmen fordern einen hohen Strombedarf. Daher steigt bei fortgesetzter Aufnahme die Innentemperatur der Kamera, besonders die des Bildsensors. In solchen Fällen schaltet sich die Kamera automatisch aus, da die Oberfläche der Kamera auf eine hohe Temperatur erwärmt wird, die die Qualität der Bilder beeinträchtigen oder den internen Mechanismus der Kamera belasten kann.
- Die folgenden Werte geben die ununterbrochenen Zeiten vom Aufnahmestart bis zum Aufnahmestopp an.

Umgebungstemperatur	Daueraufnahmezeit für Filme (HD)	Daueraufnahmezeit für Filme (4K)
20 °C	Ca. 29 Min.	Ca. 20 Min.
30 °C	Ca. 29 Min.	Ca. 20 Min.
40 °C	Ca. 29 Min.	Ca. 20 Min.

[Autom. AUS Temp.]: [Standard]

HD: XAVC S HD (60p 50M/50p 50M, nicht über Wi-Fi verbunden)

4K: XAVC S 4K (24p 60M, nicht über Wi-Fi verbunden)

- Die für Filmaufnahme verfügbare Zeitdauer hängt von der Temperatur, dem Dateiformat/der Aufnahme-Einstellung für Filme, der Wi-Fi-Netzwerkumgebung oder dem Zustand der Kamera vor dem Aufnahmebeginn ab. Wenn Sie nach dem Einschalten der Kamera den Bildausschnitt häufig ändern oder viele Bilder aufnehmen, steigt die Innentemperatur der Kamera, so dass die verfügbare Aufnahmezeit verkürzt wird.
- Wenn das Symbol  erscheint, ist die Temperatur der Kamera zu hoch.
- Falls die Kamera die Aufnahme wegen hoher Temperatur abbricht, lassen Sie die Kamera eine Zeitlang ausgeschaltet liegen. Setzen Sie die Aufnahme fort, nachdem die Innentemperatur der Kamera vollkommen gesunken ist.
- Durch Beachten der folgenden Punkte können Sie die Aufnahmezeit verlängern.
 - Halten Sie die Kamera von direktem Sonnenlicht fern.
 - Schalten Sie die Kamera aus, wenn sie nicht benutzt wird.
- Wenn  Dateiformat] auf [AVCHD] gesetzt wird, wird die Dateigröße von Filmen auf ca. 2 GB begrenzt. Wenn die Filmdateigröße ca. 2 GB während der Aufnahme erreicht, wird automatisch eine neue Filmdatei erzeugt.
- Wenn  Dateiformat] auf [MP4] gesetzt wird, wird die Dateigröße von Filmen auf ca. 4 GB begrenzt. Wenn die Filmdateigröße ca. 4 GB während der Aufnahme erreicht, wird die Aufnahme automatisch angehalten.

Technische Daten

Kamera

[System]

Kameratyp

Digitalkamera mit Wechselobjektiv

Objektiv

Sony E-Bajonett-Objektiv

[Bildsensor]

Bildsensor

APS-C-Format (23,5 mm × 15,6 mm)
CMOS-Bildsensor

Effektive Pixelzahl der Kamera

Ca. 24 200 000 Pixel

Gesamtpixelzahl des Bildsensors

Ca. 25 000 000 Pixel

[SteadyShot]

System

Bildstabilisierung mit
Sensorverschiebung in der Kamera

[Staubschutz]

System

Antistatische Beschichtung auf
optischem Filter und Bildsensor-
Verschiebungsmechanismus

[Autofokussystem]

System

Phasenerkennungssystem/
Kontrasterkennungssystem

Empfindlichkeitsbereich

EV-1 bis EV20 (bei
ISO 100-Konvertierung mit F2.0-
Objektiv)

[Belichtungssteuerung]

Messmethode

1 200-Segment-Messung durch den
Bildsensor

Messbereich

EV-2 bis EV20 (bei
ISO 100-Konvertierung mit F2.0-
Objektiv)

ISO-Empfindlichkeit (empfohlener Belichtungsindex)

Standbilder: AUTO, ISO 100 –
ISO 25 600 (Erweitert ISO: maximal
ISO 51 200)
Filme: AUTO, ISO 100 –
ISO 25 600-Konvertierung

Belichtungskorrektur

±5,0 EV (umschaltbar zwischen 1/3-
und 1/2-EV-Schritten)

[Verschluss]

Typ

Elektronisch gesteuerter Vertikal-
Schlitzverschluss

Verschlusszeiten

Standbilder: 1/4 000 Sekunde bis
30 Sekunden, BULB
Filme: 1/4 000 Sekunde bis
1/4 Sekunde (1/3-EV-Schritte)
– 1080 60i-kompatibles Gerät:
bis zu 1/60 Sekunde im
Modus AUTO (bis zu
1/30 Sekunde im automatischen
Langverschlusszeitmodus)
– 1080 50i-kompatibles Gerät:
bis zu 1/50 Sekunde im
Modus AUTO (bis zu
1/25 Sekunde im automatischen
Langverschlusszeitmodus)

Blitzsynchronzeit

1/160 Sekunde

DE

[Speichermedium]

Memory Stick PRO Duo, SD-Karte

[Monitor]

LCD-Monitor

Breitbild, 7,5 cm (3,0-Typ) TFT-Ansteuerung, Touchpanel

Gesamtzahl der Bildpunkte

921 600 Punkte

[Elektronischer Sucher]

Typ

Elektronischer Sucher

Gesamtzahl der Bildpunkte

2 359 296 Punkte

Sucherbildabdeckung

100%

Vergrößerung

Ca. 1,07×

Ca. 0,70× (35-mm-Format-Entsprechung) mit 50-mm-Objektiv auf unendlich, -1 m^{-1} (Dioptrien)

Augenpunkt (CIPA-konform)

Ca. 23 mm vom Okular, ca. 21,4 mm vom Okularrahmen bei -1 m^{-1}

Dioptrien-Einstellung

$-4,0 \text{ m}^{-1}$ bis $+3,0 \text{ m}^{-1}$

[Eingänge/Ausgänge]

Multi/Micro-USB-Buchse*

Hi-Speed USB (USB 2.0)

* Unterstützt Micro-USB-kompatible Geräte.

HDMI

HDMI-D-Mikrobuchse

Buchse (Mikrofon)

Ø3,5-mm-Stereo-Minibuchse

[Stromversorgung]

Batterietyp

Akku NP-FW50

Leistungsaufnahme (während der Aufnahme)

Bei Verwendung eines

EPZ16–50 mm F3.5–5.6 OSS-Objektivs

Ca. 2,8 W (bei Aufnahme mit dem Sucher)

Ca. 2,5 W (bei Aufnahme mit dem Monitor)

[Sonstiges]

Exif Print

Kompatibel

PRINT Image Matching III

Kompatibel

DPOF

Kompatibel

Abmessungen (CIPA-konform) (ca.)

120,0 mm × 66,9 mm × 53,3 mm (B/H/T)

Gewicht (CIPA-konform) (ca.)

453 g

(inklusive Akku und SD-Karte)

410 g (nur Kamera)

Betriebstemperatur

0 °C bis 40 °C

Lagertemperatur

-20 °C bis $+60 \text{ °C}$

[Dateiformat]

Standbild

JPEG-konform (DCF Ver. 2.0, Exif Ver. 2.31, MPF Baseline), RAW (Sony ARW 2.3-Format)

Filme (XAVC S-Format)

Mit dem Format MPEG-4 AVC/H.264 XAVC S Ver. 1.0 konform
Video: MPEG-4 AVC/H.264
Audio: LPCM 2ch (48 kHz 16 Bit)

Film (AVCHD-Format)

Mit dem Format AVCHD Ver. 2.0 kompatibel
Video: MPEG-4 AVC/H.264
Audio: Dolby Digital 2ch
Dolby Digital Stereo Creator

- Hergestellt unter Lizenz von Dolby Laboratories.

Film (MP4-Format)

Video: MPEG-4 AVC/H.264
Audio: MPEG-4 AAC-LC 2ch

USB-Kommunikation

Hi-Speed USB (USB 2.0)

[Blitz]

Blitzleitzahl

6 (in Metern bei ISO 100)

Blitzladezeit

Ca. 4 Sekunden

Blitzbereichsabdeckung

Deckt ein 16-mm-Objektiv ab (durch das Objektiv angegebene Brennweite)

Blitzkorrektur

±3,0 EV (umschaltbar zwischen 1/3- und 1/2-EV-Schritten)

[Drahtloses LAN]

Unterstütztes Format

IEEE 802.11 b/g/n

Frequenzband

2,4 GHz

Unterstützte Sicherheitsprotokolle

WEP/WPA-PSK/WPA2-PSK

Konfigurationsmethode

Wi-Fi Protected Setup™ (WPS)/
Manuell

Zugangsmethode

Infrastruktur-Modus

[NFC]

Tag-Typ

NFC Forum Type 3 Tag-konform

[Bluetooth-Kommunikation]

Bluetooth-Standard Ver. 4.1

Frequenzband

2,4 GHz

Model No. WW213019

Netzteil AC-UUD12/UUE12

Stromversorgung

100 V bis 240 V Wechselstrom,
50 Hz/60 Hz, 0,2 A

Ausgangsspannung

5 V Gleichstrom, 1,5 A

Akku NP-FW50

Nennspannung

7,2 V Gleichstrom



Änderungen von Design und technischen Daten vorbehalten.

Info zur Brennweite

Der Bildwinkel dieser Kamera ist schmaler als der einer 35-mm-Kleinbildkamera. Sie können die ungefähre Entsprechung der Brennweite einer 35-mm-Kleinbildkamera erzielen und mit demselben Bildwinkel aufnehmen, indem Sie die Brennweite Ihres Objektivs um die Hälfte verlängern. Wenn Sie beispielsweise ein 50-mm-Objektiv verwenden, erhalten Sie die ungefähre Entsprechung eines 75-mm-Objektivs einer 35-mm-Kleinbildkamera.

Markenzeichen



- Memory Stick und  sind Markenzeichen oder eingetragene Markenzeichen der Sony Corporation.
- XAVC S und  sind eingetragene Markenzeichen der Sony Corporation.
- „AVCHD Progressive“ und das „AVCHD Progressive“-Logo sind Markenzeichen von Panasonic Corporation und Sony Corporation.
- Mac ist ein eingetragenes Markenzeichen von Apple Inc. in den Vereinigten Staaten und anderen Ländern.
- IOS ist ein eingetragenes Markenzeichen oder Markenzeichen von Cisco Systems, Inc.
- iPhone und iPad sind eingetragene Markenzeichen von Apple Inc. in den Vereinigten Staaten und anderen Ländern.
- Blu-ray Disc™ und Blu-ray™ sind Markenzeichen der Blu-ray Disc Association.
- DLNA und DLNA CERTIFIED sind Markenzeichen der Digital Living Network Alliance.
- Dolby und das Doppel-D-Symbol sind Markenzeichen von Dolby Laboratories.
- Eye-Fi ist ein Markenzeichen der Eye-Fi, Inc.
- Die Begriffe HDMI und HDMI High-Definition Multimedia Interface sowie das HDMI-Logo sind Marken oder eingetragene Marken von HDMI Licensing, LLC in den Vereinigten Staaten und anderen Ländern.
- Microsoft und Windows sind eingetragene Markenzeichen oder Markenzeichen der Microsoft Corporation in den Vereinigten Staaten und/oder in anderen Ländern.
- Das SDXC-Logo ist ein Markenzeichen von SD-3C, LLC.
- Facebook und das „f“-Logo sind Markenzeichen oder eingetragene Markenzeichen von Facebook, Inc.
- Android und Google Play sind Markenzeichen oder eingetragene Markenzeichen der Google Inc.
- YouTube und das YouTube-Logo sind Markenzeichen oder eingetragene Markenzeichen von Google Inc.
- Wi-Fi, das Wi-Fi-Logo und Wi-Fi Protected Setup sind eingetragene Markenzeichen bzw. Markenzeichen der Wi-Fi Alliance.
- Das N-Zeichen ist ein Markenzeichen oder eingetragenes Markenzeichen von NFC Forum, Inc. in den Vereinigten Staaten und anderen Ländern.

- Der Bluetooth®-Schriftzug und die Logos sind eingetragene Markenzeichen im Besitz der Bluetooth SIG, Inc., und jeder Gebrauch dieser Zeichen erfolgt durch die Sony Corporation unter Lizenz.
- Außerdem sind die in dieser Anleitung verwendeten System- und Produktbezeichnungen im Allgemeinen Markenzeichen oder eingetragene Markenzeichen ihrer jeweiligen Entwickler oder Hersteller. Die Zeichen ™ oder ® werden jedoch nicht in allen Fällen in diesem Handbuch verwendet.



Info zu Software, die der GNU GPL/LGPL unterliegt

Softwareanwendungen, die unter folgende GNU General Public License (hier „GPL“ genannt) oder GNU Lesser General Public License (hier „LGPL“ genannt) fallen, sind im Produkt enthalten.

Sie haben das Recht, auf den Quellcode dieser Softwareprodukte zuzugreifen, diesen zu modifizieren und weiterzugeben, und zwar gemäß den Bestimmungen der mitgelieferten GPL/LGPL. Quellcode wird im Internet bereitgestellt.

Verwenden Sie folgende URL, um ihn herunterzuladen.

<http://oss.sony.net/Products/Linux/>
Bitte wenden Sie sich wegen des Inhalts von Quellcode nicht an uns.

Lizenzen (in Englisch) sind im internen Speicher Ihres Produkts aufgezeichnet. Stellen Sie eine Massenspeicherverbindung zwischen dem Produkt und einem Computer her, um die Lizenzen im Ordner „PMHOME“ - „LICENSE“ zu lesen.

Zusätzliche Informationen zu diesem Produkt und Antworten zu häufig gestellten Fragen können Sie auf unserer Kundendienst-Website finden.

<http://www.sony.net/>

DE

¡Vea la Guía de Ayuda!



La "Guía de Ayuda" es un manual online que usted puede leer en su ordenador o smartphone. Consúltela para ver detalles sobre los elementos de menú, uso avanzado, y la información más reciente sobre la cámara.



Escanee
aquí

http://rd1.sony.net/help/ilc/1640/h_zz/

ILCE-6500 Guía de Ayuda



Manual de instrucciones (este libro)



Este manual presenta algunas funciones básicas.

Para la guía de inicio rápido, consulte "Guía de inicio" (página 19). La "Guía de inicio" presenta los procedimientos iniciales desde cuando usted abre el paquete hasta que libera el obturador para hacer la primera toma.

Guía en la cámara



La [Guía en la cámara] muestra explicaciones de los elementos de menú en el monitor de la cámara.

Usted puede ver información rápidamente durante la toma. Para utilizar la función [Guía en la cámara], hay que hacer algunos ajustes de antemano. Para ver detalles, busque "Guía en la cámara" en la Guía de Ayuda.

POR FAVOR LEA DETALLADAMENTE ESTE MANUAL DE INSTRUCCIONES ANTES DE CONECTAR Y OPERAR ESTE EQUIPO.

RECUERDE QUE UN MAL USO DE SU APARATO PODRÍA ANULAR LA GARANTÍA.

Nombre del producto: Cámara Digital

Modelo: ILCE-6500

AVISO

Para reducir el riesgo de incendio o descarga eléctrica, no exponga la unidad a la lluvia ni a la humedad.



PRECAUCIÓN

Batería

Si la batería se manipula indebidamente, puede explotar y causar un incendio o provocarle quemaduras químicas. Tenga en cuenta las siguientes precauciones.

- No desmonte el producto.
- No aplaste ni exponga la batería a impactos tales como golpes o caídas, ni la deje caer o la pise.
- No provoque un cortocircuito en la batería ni permita que objetos metálicos entren en contacto con sus terminales.
- No exponga la batería a temperaturas superiores a 60 °C como a la luz solar directa, o en el interior de un automóvil estacionado al sol.
- No la incinere ni la arroje al fuego.
- No manipule baterías de iones de litio dañadas o con fugas.

- Asegúrese de cargar la batería con un cargador de baterías original de Sony o con un dispositivo que pueda cargarla.
- Mantenga la batería fuera del alcance de niños pequeños.
- Mantenga la batería seca.
- Sustitúyala únicamente por otra del mismo tipo o equivalente recomendada por Sony.
- Deshágase de la baterías usada lo antes posible según el procedimiento que se describe en las instrucciones.
- No exponer a temperaturas extremadamente bajas de -20 °C o menos o presiones extremadamente bajas de 11,6 kPa o menos.

Utilice una toma de corriente de la pared cercana cuando utilice el adaptador de ca (FUENTE DE ALIMENTACIÓN)/cargador de batería. Si se produce cualquier mal funcionamiento, desenchufe la clavija de la toma de corriente de la pared inmediatamente para desconectar la fuente de alimentación.

Si utiliza el producto con una luz de carga, tenga en cuenta que el producto no estará desconectado de la toma de corriente incluso cuando la luz se apague.

El cable de alimentación, si se ha suministrado, está diseñado de manera específica para utilizarse únicamente con este equipo y no deberá utilizarse con ningún otro equipo eléctrico.

Cable de alimentación

Para clientes en Reino Unido, Irlanda, Malta, Chipre y Arabia Saudita Utilice el cable de alimentación (A). Por razones de seguridad, el cable de alimentación (B) no está pensado para los países/regiones de arriba y, por lo tanto, no debe ser utilizado allí. Para clientes en otros países/regiones de la UE Utilice el cable de alimentación (B).

(A)



(B)



Aviso

Si la electricidad estática o el electromagnetismo interrumpen la transmisión de datos (fallo), reinicie la aplicación o desconecte el cable de comunicación (USB, etc.) y vuelva a conectarlo.

Este producto ha sido probado y cumple con los límites estipulados por el reglamento EMC para utilizar cables de conexión de menos de 3 metros de longitud.

Los campos electromagnéticos a frecuencias específicas podrán influir en la imagen y el sonido de esta unidad.

PARA LOS CLIENTES DE EUROPA

Fabricante: Sony Corporation, 1-7-1 Konan Minato-ku Tokyo, 108-0075 Japón

Para la conformidad del producto en la UE: Sony Belgium, bijkantoor van Sony Europe Limited, Da Vincilaan 7-D1, 1935 Zaventem, Bélgica



Por medio de la presente Sony Corporation declara que este equipo cumple con los requisitos esenciales y cualesquiera otras disposiciones aplicables o exigibles de la Directiva 1999/5/CE. Para mayor información, por favor consulte el siguiente URL: <http://www.compliance.sony.de/>

Tratamiento de las baterías y equipos eléctricos y electrónicos al final de su vida útil (aplicable en la Unión Europea y en países europeos con sistemas de tratamiento selectivo de residuos)



Este símbolo en el producto, en la batería o en el embalaje indica que el producto y la batería no

pueden ser tratados como un residuo doméstico normal. En algunas baterías este símbolo puede utilizarse en combinación con un símbolo químico. El símbolo químico del mercurio (Hg) o del plomo (Pb) se añadirá si la batería contiene más del 0,0005% de mercurio o del 0,004% de plomo. Al asegurarse de que estos productos y baterías se desechan correctamente, usted ayuda a prevenir las consecuencias potencialmente negativas para el medio ambiente y la salud humana que podrían derivarse de la incorrecta manipulación. El reciclaje de materiales ayuda a conservar los recursos naturales.

En el caso de productos que por razones de seguridad, rendimiento o mantenimiento de datos sea necesaria una conexión permanente con la batería incorporada, esta batería solo deberá ser reemplazada por personal técnico cualificado para ello. Para asegurarse de que la batería será tratada correctamente, entregue estos productos al final de su vida útil en un punto de recogida para el reciclado de aparatos eléctricos y electrónicos.

Para las demás baterías, consulte la sección donde se indica cómo extraer la batería del producto de forma segura. Deposite la batería en el correspondiente punto de recogida para el reciclado de baterías. Para recibir información detallada sobre el reciclaje de este producto o de la batería, póngase en contacto con el ayuntamiento, el punto de recogida más cercano o el establecimiento donde ha adquirido el producto o la batería.

AVISO IMPORTANTE PARA MÉXICO

La operación de este equipo está sujeta a las siguientes dos condiciones: (1) es posible que este equipo o dispositivo no cause interferencia perjudicial y (2) este equipo o dispositivo debe aceptar cualquier interferencia, incluyendo la que pueda causar su operación no deseada.

Para consultar la información relacionada al número del certificado, refiérase a la etiqueta del empaque y/o del producto.

Especificaciones

Temperatura de funcionamiento
0 °C a 40 °C

Temperatura de almacenamiento
-20 °C a +60 °C

ES

**Adaptador de ca (FUENTE
DE ALIMENTACIÓN)
AC-UUD12/UUE12**

Alimentación

ca 100 V a 240 V 50 Hz/60 Hz 0,2 A

Tensión de salida

cc 5 V 1,5 A

Batería recargable NP-FW50

Tensión nominal

cc 7,2 V

Notas sobre la utilización de la cámara

Junto con esta sección, consulte también "Precauciones" en la Guía de Ayuda (página 2).

Idioma de pantalla

Puede seleccionar el idioma visualizado en la pantalla utilizando el menú.

Notas sobre la grabación/reproducción

- Una vez que formatee la tarjeta de memoria, todos los datos grabados en la tarjeta de memoria serán borrados y no podrán ser recuperados. Antes de formatear, copie los datos en un ordenador u otro dispositivo.
- Antes de comenzar a grabar, realice una grabación de prueba para asegurarse de que la cámara funciona correctamente.

Notas sobre el manejo del producto

- Esta cámara ha sido diseñada para ser a prueba de polvo y humedad, pero no es a prueba de agua ni a prueba de salpicaduras.
- No deje la cámara, los accesorios suministrados, o las tarjetas de memoria al alcance de niños pequeños. Podrían ser tragados accidentalmente. Si ocurre esto, consulte a un médico inmediatamente.

No hay compensación por daño del contenido o fallo de grabación

Sony no puede proveer garantía en el caso de que se produzca un fallo de grabación o pérdida o daño de imágenes o datos de audio grabados a causa de un mal funcionamiento de la cámara o el soporte de grabación, etc. Se recomienda hacer una copia de seguridad de los datos importantes.

Notas sobre el monitor, el visor electrónico, el objetivo, y el sensor de imagen

- El monitor y el visor electrónico están fabricados utilizando tecnología de muy alta precisión, y más del 99,99 % de los píxeles son operativos para uso efectivo. Sin embargo, es posible que haya algunos puntos pequeños negros y/o brillantes (de color blanco, rojo, azul o verde) que aparezcan constantemente en el monitor y en el visor electrónico. Estos puntos son normales debido al proceso de fabricación y no afectan a las imágenes de ninguna forma.
- No agarre la cámara por el monitor.
- Cuando utilice la lente de zoom motorizada, tenga cuidado de no pillarse los dedos o cualquier otro objeto en el objetivo.

ES

- No deje el objetivo o el visor expuesto a una fuente de luz fuerte tal como la luz solar. Debido a la función de condensación del objetivo, si lo hace podrá ocasionar humo, fuego, o un mal funcionamiento dentro del cuerpo de la cámara o el objetivo. Si tiene que dejar la cámara expuesta a una fuente de luz tal como la luz solar, coloque la tapa del objetivo en el objetivo.
- Cuando tome imágenes con iluminación de fondo, mantenga el sol suficientemente alejado del ángulo de visión. De lo contrario, la luz solar podrá entrar en el enfoque dentro de la cámara y ocasionar humo o fuego. Aunque el sol esté ligeramente alejado del ángulo de visión, todavía puede ocasionar humo o fuego.
- No exponga el objetivo directamente a haces tales como haces de láser. Eso podría dañar el sensor de imagen y ocasionar un mal funcionamiento de la cámara.
- No mire a la luz solar o a una fuente de luz fuerte a través del objetivo cuando este esté desmontado. Esto podría resultar en daños irreparables a los ojos u ocasionar un mal funcionamiento.
- No utilice la cámara en áreas donde estén siendo emitidas ondas de radio o radiación fuerte. La grabación y reproducción podrán no funcionar correctamente.
- Es posible que las imágenes dejen estela a través de la pantalla en un lugar frío. Esto no es un malfuncionamiento.

- La imagen grabada podrá ser diferente de la imagen que usted observa antes de hacer la grabación.

Notas sobre la utilización de los objetivos y accesorios

Se recomienda utilizar objetivos/ accesorios de Sony diseñados para las características particulares de esta cámara. La utilización de la cámara con productos de otros fabricantes podrá afectar al rendimiento, resultando en accidentes o mal funcionamiento. Sony no admitirá responsabilidad por tales accidentes o mal funcionamiento.

Notas sobre la Zapata de interfaz múltiple

- Cuando coloque o desmonte accesorios tal como un flash externo en la Zapata de interfaz múltiple, primero desconecte la alimentación poniéndola en OFF. Cuando coloque el accesorio, confirme que está sujetado firmemente en la cámara.
- No utilice la Zapata de interfaz múltiple con un flash disponible en el comercio que aplique tensiones de 250 V o más o que tenga la polaridad opuesta a la de la cámara. Podrá ocasionar un mal funcionamiento.

Notas sobre la toma con el visor

- Es posible que la imagen se distorsione ligeramente cerca de las esquinas del visor. Esto no es un malfuncionamiento. Cuando quiera ver la composición completa con todos sus detalles, también puede utilizar el monitor.
- Si desplaza la cámara panorámicamente mientras mira por el visor o si mueve sus ojos alrededor, la imagen en el visor podrá distorsionarse o el color de la imagen podrá cambiar. Esto es una característica del objetivo o del dispositivo de visualización y no un mal funcionamiento. Cuando tome una imagen, se recomienda que mire al área del centro del visor.
- Cuando tome imágenes con el visor, es posible que sienta síntomas como cansancio de la vista, fatiga, mareo, o náusea. Se recomienda descansar a intervalos regulares cuando esté tomando imágenes con el visor.
En caso de que se sienta incómodo, deje de utilizar el visor hasta que su condición se recupere, y consulte con su médico si es necesario.

Notas sobre la toma continua

Durante la toma continua, el monitor o el visor podrán parpadear entre la pantalla de toma y una pantalla negra. Si continúa observando la pantalla en esta situación, puede que note síntomas incómodos tal como una sensación de no encontrarse bien. Si nota síntomas incómodos, deje de utilizar la cámara, y consulte a su médico según sea necesario.

Notas sobre la grabación durante largos periodos de tiempo o grabación de películas 4K

- Dependiendo de la temperatura de la cámara y de la batería, es posible que no pueda grabar películas o que la alimentación se desconecte automáticamente para proteger la cámara. Antes de que se desconecte la alimentación o de que no pueda grabar más películas se visualizará un mensaje en la pantalla. En este caso, deje la alimentación desconectada y espere hasta que la temperatura de la cámara y de la batería haya bajado. Si conecta la alimentación sin dejar que la cámara y la batería se enfríen suficientemente, es posible que la alimentación se desconecte otra vez o que no pueda grabar películas.
- Bajo temperaturas ambientales altas, la temperatura de la cámara sube rápidamente.
- Cuando la temperatura de la cámara aumenta, la calidad de las imágenes puede deteriorarse. Se recomienda esperar a que la temperatura de la cámara baje antes de seguir tomando imágenes.
- La superficie de la cámara puede calentarse. Esto no es un malfuncionamiento.
- Si la misma parte de su piel toca la cámara durante un largo periodo de tiempo mientras está utilizando la cámara, aunque usted no sienta que la cámara está caliente, podrá ocasionar síntomas de una quemadura de baja temperatura tal como coloración roja o ampollas.

Preste atención especial en las situaciones siguientes si utiliza un trípode, etc.

- Cuando utilice la cámara en un entorno de alta temperatura
- Cuando alguien con mala circulación de sangre o sensación de deterioro de la piel utilice la cámara
- Cuando utilice la cámara con [Temp. APAGA auto] ajustado a [Alto].
- Especialmente durante la toma de película 4K, el tiempo de grabación podrá ser más corto en condiciones de baja temperatura. Caliente la batería o reemplácela con una batería nueva.

Notas sobre la reproducción de películas en otros dispositivos

Las películas grabadas con esta cámara podrán no reproducirse correctamente en otros dispositivos. Además, las películas grabadas con otros dispositivos podrán no reproducirse correctamente en esta cámara.

Aviso sobre los derechos de autor

Los programas de televisión, películas, cintas de vídeo y demás materiales pueden estar protegidos por copyright. La grabación no autorizada de tales materiales puede ir en contra de los artículos de las leyes de copyright.

Acerca de las especificaciones de datos descritas en este manual

Los datos sobre el rendimiento y las especificaciones se han definido en las condiciones siguientes, excepto en los casos descritos de otro modo en este manual: a una temperatura ambiente de 25 °C y utilizando una batería que ha sido cargada completamente hasta que se ha apagado la luz de carga.

Cómo desactivar las funciones de red inalámbrica (funciones Wi-Fi, NFC y Bluetooth, etc.) temporalmente

Cuando embarque en un avión, etc., puede desactivar todas las funciones de red inalámbrica temporalmente.

Seleccione el botón MENU →  (Inalámbrico) → [Modo avión] → [Activar].

Si ajusta [Modo avión] a [Activar], se visualizará una marca  (avión) en la pantalla.

Notas sobre la LAN inalámbrica

Si pierde la cámara o se la roban, Sony no admitirá responsabilidad por la pérdida o el daño causado por el acceso o utilización ilegal del punto de acceso registrado en la cámara.

Notas sobre seguridad cuando se utilizan productos de LAN inalámbrica

- Asegúrese siempre de que está utilizando una LAN inalámbrica segura para evitar piratería informática, acceso por terceros malintencionados, u otras vulnerabilidades.
- Es importante que establezca los ajustes de seguridad cuando utilice una LAN inalámbrica.
- Si surge un problema de seguridad porque no han sido establecidas las precauciones de seguridad o debido a cualquier circunstancia inevitable cuando utiliza una LAN inalámbrica, Sony no admitirá responsabilidad por las pérdidas o daños.

Comprobación de la cámara y los elementos suministrados

El número entre paréntesis indica el número de piezas.

- Cámara (1)
- Cable de alimentación (1)* (suministrado en algunos países/regiones)



* Podrían suministrarse varios cables de alimentación con la cámara. Utilice el cable adecuado a su país o región. Consulte la página 4.

- Batería recargable NP-FW50 (1)



- Cable micro USB (1)

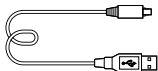

- Adaptador de ca (FUENTE DE ALIMENTACIÓN) (1)

- Correa de bandolera (1)

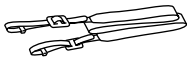

- Caperuza de ocular (1)



- Tapa de caja (1) (colocada en la cámara)

- Tapa de zapata (1) (colocada en la cámara)

- Manual de instrucciones (este manual) (1)

- Wi-Fi Connection/One-touch (NFC) Guide (1)

Identificación de las partes

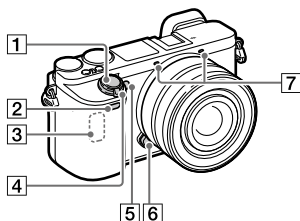

Cuando se retira el objetivo

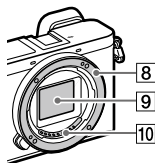

- 1 Botón disparador
- 2 Sensor remoto
- 3 Antena Wi-Fi (incorporada)
- 4 Interruptor ON/OFF (Alimentación)
- 5 Luz del autodesparador/Iluminador AF
- 6 Botón de liberación del objetivo
- 7 Micrófono*
- 8 Montura
- 9 Sensor de imagen**
- 10 Contactos del objetivo**

* No cubra esta parte durante la grabación de película. Si lo hace podrá ocasionar ruido o una reducción del volumen.

** No toque directamente esta parte.

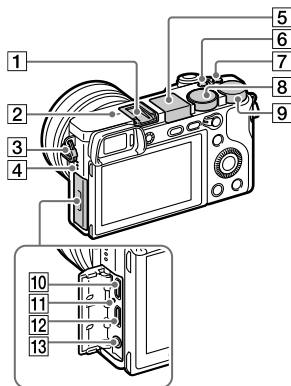

- 1 Zapata de interfaz múltiple*
Algunos accesorios puede que no entren a tope y sobresalgan hacia atrás por la zapata de interfaz múltiple. Sin embargo, cuando el accesorio alcanza el extremo frontal de la zapata, se completa la conexión.

ES

2  Marca de posición del sensor de imagen

El sensor de imagen es el sensor que convierte la luz en señal eléctrica. La marca  muestra la ubicación del sensor de imagen. Cuando mida la distancia exacta entre la cámara y el motivo, refiérase a la posición de la línea horizontal. La distancia desde la superficie de contacto del objetivo hasta el sensor de imagen es de unos 18 mm

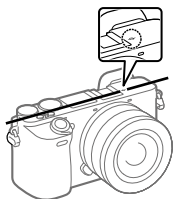

Si el motivo está más cerca que la distancia de toma mínima del objetivo, no se podrá confirmar el enfoque. Asegúrese de dejar suficiente distancia entre el motivo y la cámara.

3 Gancho para la correa de bandolera

Coloque ambos extremos de la correa en la cámara.

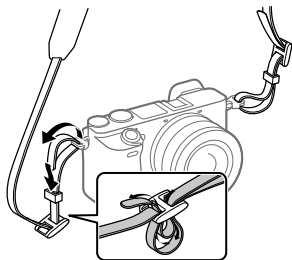



4 Altavoz

5 Flash

- Pulse el botón  (extracción de flash) para utilizar el flash. El flash no se extrae automáticamente.
- Cuando no esté utilizando el flash, vuelva a presionarlo hacia abajo para meterlo en el cuerpo de la cámara.

6 Botón C2 (Botón personalizado 2)

7 Botón C1 (Botón personalizado 1)

- 8 Dial de modo
- AUTO** (Modo automático)/
 - P** (Programa auto.)/
 - A** (Priorid. abertura)/
 - S** (Prior. tiempo expos.)/
 - M** (Exposición manual)/
 - 1/2** (Recuperar memoria)/
 -  (Pelíc/cám lenta+ráp)/
 -  (Barrido panorámico)/
 - SCN** (Selección escena)

9 Dial de control
Puede hacer ajustes rápidamente para cada modo de toma.

10 Terminal multi/micro USB*
Este terminal admite dispositivos compatibles con micro USB.

11 Luz de carga

12 Toma micro HDMI

13 Toma  (Micrófono)
Cuando se conecta un micrófono externo, el micrófono interno se desactiva automáticamente. Cuando el micrófono externo es de tipo que se alimenta al ser enchufado, la alimentación del micrófono será suministrada por la cámara.

* Para más detalles sobre accesorios compatibles para la zapata de interfaz múltiple y el Terminal multi/micro USB, visite el sitio web de Sony, o consulte con el distribuidor de Sony o con la oficina de servicio local autorizada de Sony.

mi Multi
Interface Shoe

Accessory Shoe

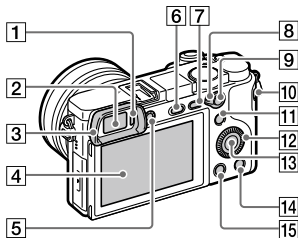

1 Sensor de ojo

2 Visor

3 Caperuza de ocular

No se coloca en la cámara en fábrica. Se recomienda colocar la caperuza de ocular cuando tenga intención de utilizar el visor.

Para colocar/quitar la caperuza de ocular

Haga coincidir la caperuza de ocular con la ranura del visor y deslícela encajándola en su sitio.

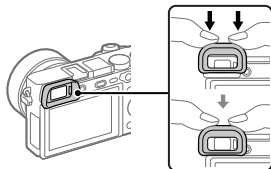

ES

Para retirar la caperuza de ocular, agárrela por los lados izquierdo y derecho y levántela.

- Quite la caperuza de ocular cuando coloque un accesorio (se vende por separado) en la Zapata de interfaz múltiple.

- 4 Monitor (Para operación táctil: Panel táctil/Superficie táctil)**
Puede ajustar el monitor a un ángulo fácilmente visible y tomar desde cualquier posición.

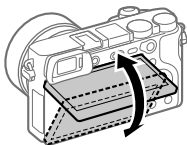

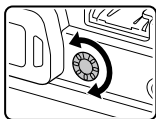

Es posible que no pueda ajustar el ángulo del monitor dependiendo del tipo de trípode que utilice. En tal caso, suelte el tornillo del trípode una vez para ajustar el ángulo del monitor.

- 5 Dial de ajuste de dioptrías**
Regule el dial de ajuste de dioptrías de acuerdo con su vista hasta que la visualización aparezca claramente en el visor. Si el dial de ajuste de dioptrías resulta duro de operar, retire la caperuza de ocular antes de operar el dial.



- 6 Botón ζ (extracción de flash)**
- 7 Botón MENU**
- 8 Palanca de conmutación AF/MF/AEL**
- 9 Para tomar: Botón AF/MF/
Botón AEL
Para visionar: Botón \times (Ampliar)**
- 10 Botón MOVIE (Película)**

- 11 Para tomar: Botón Fn (Función)
Para visionar: Botón  (Enviar a smartphone)
Puede visualizar la pantalla para [Enviar a smartphone] pulsando este botón.
- 12 Rueda de control
- 13 Botón del centro
- 14 Para tomar: Botón C3 (Botón personalizado 3)
Para visionar: Botón  (Borrar)
- 15 Botón  (Reproducción)

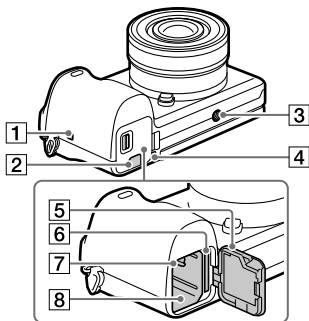

- 1  (Marca N)
Esta marca indica el punto a tocar para conectar la cámara y un smartphone que admita NFC.

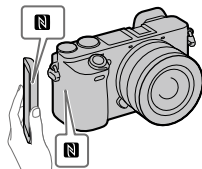

- NFC (Near Field Communication) es un estándar internacional de tecnología de comunicación inalámbrica de corto alcance.

- 2 Cubierta de la placa de conexión
Utilícela si usa un adaptador de ca AC-PW20 (se vende por separado). Inserte la placa de conexión en el compartimiento de la batería, y después pase el cable a través de la cubierta de la placa de conexión como se muestra abajo.



Asegúrese de que el cable no queda pinzado cuando cierre la tapa.

3 Orificio roscado para trípode

Utilice un trípode con un tornillo de menos de 5,5 mm de largo. De lo contrario, no podrá sujetar firmemente la cámara, y es posible que la cámara se dañe.

4 Luz de acceso

5 Cubierta de la batería/tarjeta de memoria

6 Ranura de tarjeta de memoria

7 Palanca de bloqueo de la batería

8 Ranura de inserción de la batería

Guía de inicio

Paso 1: Inserción de la batería/tarjeta de memoria en la cámara

Para ver detalles sobre tarjetas de memoria que se pueden utilizar con esta cámara, consulte la página 30.

1 Abra la tapa de la batería/tarjeta de memoria.

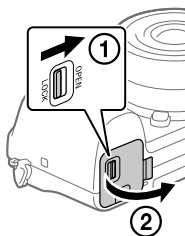

ES

2 Inserte la batería mientras presiona la palanca de bloqueo con la punta de la batería hasta que la batería se bloquee en su sitio.

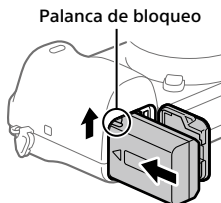

3 Inserte la tarjeta de memoria.

- Con la esquina recortada orientada en la dirección mostrada en la ilustración, inserte la tarjeta de memoria hasta que encaje produciendo un chasquido. De lo contrario, podrá ocasionar un mal funcionamiento.

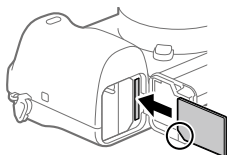

4 Cierre la tapa.

Sugerencia

- Cuando utilice una tarjeta de memoria por primera vez con la cámara, se recomienda que formatee la tarjeta en la cámara para obtener un rendimiento más estable de la tarjeta de memoria.

■ Para retirar la batería

Asegúrese de que la luz de acceso (página 18) no está encendida, y apague la cámara. Después, deslice la palanca de bloqueo y retire la batería. Tenga cuidado de no dejar caer la batería.

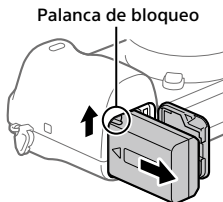

■ Para retirar la tarjeta de memoria

Asegúrese de que la luz de acceso (página 18) no está encendida, y después empuje la tarjeta de memoria hacia dentro una vez para retirarla.

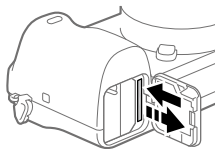

Paso 2: Carga de la batería mientras está insertada en la cámara

1 Desconecte la alimentación.

2 Conecte la cámara con la batería insertada al adaptador de ca (suministrado) utilizando el cable micro USB (suministrado), y conecte el adaptador de ca a la toma de corriente de la pared.

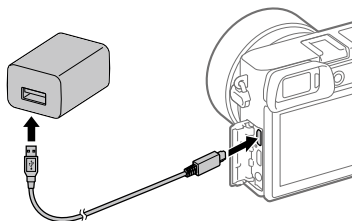

Luz de carga en la cámara (naranja)

Encendida: Cargando

Apagada: Carga finalizada

Parpadeando: Error de carga o carga puesta en pausa temporalmente porque la cámara no está dentro del rango de temperatura apropiado

- Tiempo de carga (carga completa): aproximadamente 150 minutos (cuando se carga una batería completamente agotada a una temperatura de 25 °C)
- Cuando utilice una batería completamente nueva o una batería que no ha sido utilizada durante largo tiempo, es posible que la luz de carga parpadee rápidamente cuando la batería esté cargada. Si ocurre esto, retire la batería o desconecte el cable USB de la cámara y después vuelva a insertarla para recargarla.
- Asegúrese de utilizar solamente baterías, cables micro USB (suministrado) y adaptadores de ca (suministrado) genuinos de la marca Sony.

ES

Paso 3: Colocación de un objetivo

1 Retire la tapa de la cámara de la cámara y la tapa trasera del objetivo de la parte trasera de objetivo.

- Cuando cambie el objetivo, hágalo rápidamente en un ambiente libre de polvo para evitar que entre polvo o suciedad en la cámara.

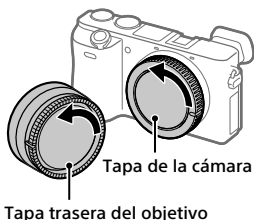

2 Monte el objetivo alineando las dos marcas de índice blancas (índices de montaje) del objetivo y la cámara.

- Sujete la cámara con el objetivo orientado hacia abajo para evitar que entre polvo o suciedad en la cámara.

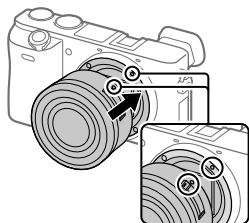

3 Mientras empuja el objetivo ligeramente hacia la cámara, gírelo despacio en la dirección de la flecha hasta que produzca un chasquido en posición bloqueada.

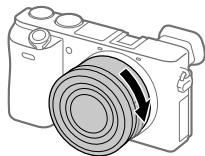

Nota

- Asegúrese de sujetar el objetivo en línea recta y no utilizar fuerza cuando coloque un objetivo.
- No pulse el botón de liberación del objetivo cuando coloque un objetivo.
- El adaptador de montura de objetivo (se vende por separado) se requiere para utilizar un objetivo de montura A (se vende por separado). Para más detalles, consulte el manual de instrucciones suministrado con el adaptador de montura de objetivo.
- Cuando transporte la cámara con un objetivo colocado, sujete firmemente la cámara y el objetivo.
- No sujete la parte del objetivo que está extendida para ajustar el zoom o el enfoque.

Para retirar el objetivo

Siga pulsando el botón de liberación del objetivo y gire el objetivo en la dirección de la flecha hasta que se pare.

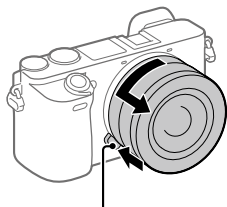

Botón de liberación del objetivo

ES

Paso 4: Ajuste del idioma y el reloj

- 1** Ajuste el interruptor ON/OFF (Alimentación) a "ON" para encender la cámara.

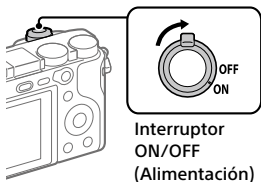

- 2** Seleccione el idioma deseado, y después pulse el centro de la rueda de control.

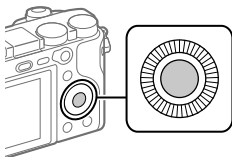

- 3** Asegúrese de que [Intro] está seleccionado en la pantalla y después pulse el centro.

- 4** Seleccione el lugar geográfico deseado y después pulse el centro.

- 5** Seleccione un elemento de ajuste utilizando el lado superior/inferior de la rueda de control o girando la rueda de control, y después pulse el centro.

- 6** Seleccione el elemento deseado pulsando el lado superior/inferior/izquierdo/derecho de la rueda de control, y después pulse el centro.

- 7** Repita los pasos 5 y 6 para ajustar otros elementos, después seleccione [Intro] y pulse el centro.

Sugerencia

- Si quiere ajustar la fecha y la hora más tarde, puede cancelar el procedimiento de ajuste de la fecha y la hora pulsando el botón MENU. En este caso, la próxima vez que encienda la cámara reaparecerá la pantalla de ajuste para la fecha y la hora.
- Para volver a hacer el ajuste de la fecha y la hora, utilice MENU.

Nota

- Esta cámara no tiene una función para insertar la fecha en las imágenes. Puede insertar la fecha en las imágenes y después guardarlas e imprimirlas utilizando PlayMemories Home (para Windows solamente).

Paso 5: Toma de imágenes en modo automático

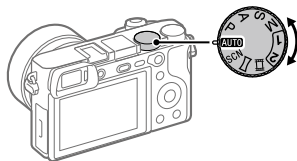

ES

- 1 Gire el dial de modo a **AUTO**.**
- 2 Mire a través del visor y sujete la cámara.**
- 3 Ajuste el tamaño del motivo girando el anillo de zoom del objetivo cuando hay colocada una lente de zoom.**
- 4 Pulse el botón disparador hasta la mitad para enfocar.**
 - Cuando la imagen está enfocada, se ilumina un indicador (tal como ●).
- 5 Pulse el botón disparador a fondo.**

■ Para tomar películas

Pulse el botón MOVIE para comenzar/detener la grabación.

■ Para reproducir imágenes

Pulse el botón  (Reproducción) para reproducir imágenes. Puede seleccionar la imagen deseada utilizando la rueda de control.

■ Para borrar la imagen visualizada

Pulse el botón  (Borrar) mientras una imagen está visualizada para borrarla. Seleccione [Borrar] utilizando la rueda de control en la pantalla de confirmación, y después pulse el centro de la rueda de control para borrar la imagen.

■ Para tomar imágenes en varios modos de toma

Ajuste el dial de modo al modo deseado dependiendo del motivo o las funciones que quiera utilizar.

Utilización de las funciones Wi-Fi / Un toque (NFC) / Bluetooth

Puede realizar las siguientes operaciones utilizando las funciones Wi-Fi, NFC Un toque, y Bluetooth de la cámara.

- Guardar imágenes en un ordenador
- Transferir imágenes desde la cámara a un smartphone
- Utilizar un smartphone como mando a distancia para la cámara
- Visionar imágenes fijas en un televisor
- Grabar información de ubicación desde un smartphone en imágenes

Para ver detalles, consulte la “Guía de Ayuda” (página 2) o el documento adjunto “Wi-Fi Connection/One-touch (NFC) Guide”.

PlayMemories Mobile

Para conectar la cámara y un smartphone se requiere PlayMemories Mobile. Si PlayMemories Mobile ya está instalada en su smartphone, asegúrese de actualizarla con la versión más reciente. Para ver detalles sobre PlayMemories Mobile, consulte la página de soporte (<http://www.sony.net/pmm/>).

ES

Grabación de la información de ubicación en imágenes capturadas

Utilizando PlayMemories Mobile, puede obtener la información de ubicación desde un smartphone conectado (a través de la comunicación Bluetooth) y grabarla en las imágenes capturadas.

Introducción al software de ordenador / PlayMemories Camera Apps

Nosotros ofrecemos el siguiente software de ordenador y PlayMemories Camera Apps para realzar su disfrute de fotos/películas.

Para beneficiarse del software de ordenador, acceda a una de las URL siguientes utilizando su navegador de Internet y después descargue el software siguiendo las instrucciones en pantalla. Si uno de estos programas ya está instalado en su ordenador, actualícelo a la versión más reciente antes de utilizar.

Windows:

<http://www.sony.co.jp/imsoft/Win/>

Mac:

<http://www.sony.co.jp/imsoft/Mac/>

Puede comprobar el entorno de operación recomendado para el software en la URL siguiente:

<http://www.sony.net/pcenv/>

PlayMemories Home

PlayMemories Home le permite importar imágenes fijas y películas a su ordenador y verlas o utilizarlas.

Necesita instalar PlayMemories Home para importar películas XAVC S o películas AVCHD a su ordenador.

Puede acceder al sitio web de descargas directamente desde la URL siguiente:

<http://www.sony.net/pm/>

- Cuando conecte la cámara a su ordenador, es posible que se añadan funciones nuevas a PlayMemories Home. La conexión de la cámara a su ordenador es por consiguiente recomendada aunque PlayMemories Home ya haya sido instalado en el ordenador.

Image Data Converter

Puede revelar y editar imágenes RAW utilizando varias funciones de ajuste como curva de tono y nitidez.

Remote Camera Control

Con Remote Camera Control, puede cambiar los ajustes de la cámara o liberar el obturador desde un ordenador conectado a través de un cable USB.

Para utilizar Remote Camera Control, primero seleccione MENU →  (Ajustes) → [Conexión USB] → [PC remoto], después conecte la cámara a un ordenador a través de un cable USB.

PlayMemories Camera Apps

Puede añadir a su cámara las funciones que desee conectándose al sitio web de descarga de aplicaciones  (PlayMemories Camera Apps) utilizando su ordenador o la función Wi-Fi de la cámara.

<http://www.sony.net/pmca/>

- Después de instalar una aplicación, puede invocar la aplicación tocando la marca  de la cámara con un smartphone Android que admita NFC, utilizando la función [Un solo toque (NFC)].

ES

Tarjetas de memoria que se pueden utilizar

Puede utilizar los siguientes tipos de tarjetas de memoria con esta cámara. La marca ✓ indica que estas tarjetas de memoria se pueden utilizar para tomar imágenes fijas o películas.

Cuando utilice Memory Stick Micro o tarjetas de memoria microSD con esta cámara, asegúrese de utilizar el adaptador apropiado.

Tarjeta de memoria	Para imágenes fijas	Para películas		
		MP4	AVCHD	XAVC S
Memory Stick PRO Duo	✓	✓ (Mark2 solamente)	✓ (Mark2 solamente)	—
Memory Stick PRO-HG Duo	✓	✓	✓	✓* ₁
Memory Stick Micro (M2)	✓	✓ (Mark2 solamente)	✓ (Mark2 solamente)	—
Tarjeta de memoria SD	✓	✓* ₂	✓* ₂	—
Tarjeta de memoria SDHC	✓	✓* ₂	✓* ₂	✓* ₃
Tarjeta de memoria SDXC	✓	✓* ₂	✓* ₂	✓* ₃
Tarjeta de memoria microSD	✓	✓* ₂	✓* ₂	—
Tarjeta de memoria microSDHC	✓	✓* ₂	✓* ₂	✓* ₃
Tarjeta de memoria microSDXC	✓	✓* ₂	✓* ₂	✓* ₃

*₁ Las películas no se pueden grabar en 100 Mbps o más.



*₂ Velocidad SD Clase 4 (**CLASS 4**) o más rápida, o Velocidad UHS Clase 1 (**U1**) o más rápida

*₃ Velocidad SD Clase 10 (**CLASS 10**), o Velocidad UHS Clase 1 (**U1**) o más rápida. Cuando se graba en 100 Mbps o más, se requiere Velocidad UHS Clase 3 (**U3**).

Nota

- Cuando se utiliza una tarjeta de memoria SDHC para grabar una película XAVC S durante periodos de tiempo prolongados, las películas grabadas se dividen en archivos de un tamaño de 4 GB
Los archivos divididos se pueden manejar como un solo archivo importándolos a un ordenador utilizando PlayMemories Home.

Marcas comerciales

- Memory Stick y  son marcas comerciales o marcas comerciales registradas de Sony Corporation.
- XAVC S y  son marcas comerciales registradas de Sony Corporation.
- “AVCHD Progressive” y el logotipo de “AVCHD Progressive” son marcas comerciales de Panasonic Corporation y Sony Corporation.
- Mac es una marca comercial registrada de Apple Inc. en los Estados Unidos y en otros países.
- IOS es una marca comercial registrada o marca comercial de Cisco Systems, Inc.
- iPhone y iPad son marcas comerciales registradas de Apple Inc. en los Estados Unidos y en otros países.
- Blu-ray Disc™ y Blu-ray™ son marcas comerciales de la Blu-ray Disc Association.
- DLNA y DLNA CERTIFIED son marcas comerciales de Digital Living Network Alliance.
- Dolby y el símbolo de la doble D son marcas comerciales de Dolby Laboratories.
- Eye-Fi es una marca comercial de Eye-Fi, Inc.
- Los términos HDMI y HDMI High-Definition Multimedia Interface, y el Logotipo HDMI son marcas comerciales o marcas registradas de HDMI Licensing, LLC en los Estados Unidos y en otros países.
- Microsoft y Windows son marcas comerciales registradas o marcas comerciales de Microsoft Corporation en los Estados Unidos y/o en otros países.
- El logotipo de SDXC es una marca comercial de SD-3C, LLC.
- Facebook y el logotipo de “f” son marcas comerciales o marcas comerciales registradas de Facebook, Inc.
- Android y Google Play son marcas comerciales o marcas comerciales registradas de Google Inc.
- YouTube y el logotipo de YouTube son marcas comerciales o marcas comerciales registradas de Google Inc.
- Wi-Fi, el logotipo de Wi-Fi y Wi-Fi Protected Setup son marcas comerciales registradas o marcas comerciales de Wi-Fi Alliance.
- N Mark es una marca comercial o una marca comercial registrada de NFC Forum, Inc. en los Estados Unidos y en otros países.

- La marca de la palabra Bluetooth® y los logotipos son marcas comerciales registradas propiedad de Bluetooth SIG, Inc. y cualquier uso de tales marcas por parte de Sony Corporation es bajo licencia.
- Además, los nombres de sistemas y productos utilizados en este manual son, en general, marcas comerciales o marcas comerciales registradas de sus respectivos desarrolladores o fabricantes. Sin embargo, las marcas ™ o ® podrán no ser utilizadas en todos los casos en este manual.



Acerca del software aplicado GNU GPL/LGPL

En el producto se incluyen los software que reúnen los requisitos necesarios para las siguientes licencias GNU General Public License (en lo sucesivo referida como "GPL") o GNU Lesser General Public License (en lo sucesivo referida como "LGPL").

Esto le informa de que tiene derecho a acceder a, modificar, y redistribuir estos programas de software bajo las condiciones de la licencia GPL/LGPL suministrada.

El código fuente se proporciona a través de Internet.

Utilice la URL siguiente para descargarlo.

<http://oss.sony.net/Products/Linux/>
Preferiríamos que no se ponga en contacto con nosotros sobre los contenidos del código fuente.

Las licencias (en inglés) están grabadas en la memoria interna de su producto. Establezca una conexión Mass Storage (almacenaje masivo) entre el producto y el ordenador para leer las licencias en la carpeta "PMHOME" - "LICENSE".

En nuestra página web de atención al cliente se puede encontrar información adicional sobre este producto y obtener respuestas a las preguntas más frecuentes.

<http://www.sony.net/>

Consultare la Guida!



“Guida” è un manuale on-line consultabile dal computer o dallo smartphone. Farvi riferimento per i dettagli sulle voci dei menu, sull’uso avanzato, e sulle informazioni più recenti sulla fotocamera.



Scansionare
qui

http://rd1.sony.net/help/ilc/1640/h_zz/

ILCE-6500 Guida



Istruzioni per l’uso (il presente manuale)



Questo manuale descrive le funzioni di base.

Per la guida introduttiva, vedere “Guida di avvio” (pagina 18).

La “Guida di avvio” descrive le procedure iniziali, dall’apertura della confezione al primo scatto.

Guida nella fotocam.



La [Guida nella fotocam.] mostra spiegazioni delle voci dei menu sul monitor della fotocamera.

Fornisce rapidamente informazioni durante la ripresa.

Per usare la funzione [Guida nella fotocam.], è necessario fare alcune impostazioni in anticipo.

Per i dettagli, cercare “Guida nella fotocam.” nella Guida.

AVVERTENZA

Per ridurre il pericolo di incendi o scosse elettriche, non esporre l'apparecchio alla pioggia o all'umidità.

AVVERTENZA

Batteria

Se trattato in modo improprio, è possibile che il blocco batteria esploda, causi incendi o provochi bruciature causate da sostanze chimiche. Attenersi alle precauzioni riportate di seguito.

- Non smontare il prodotto.
 - Non danneggiare o esporre il blocco batteria a scosse o urti eccessivi, ad esempio non schiacciarlo con un martello, non lasciarlo cadere o calpestarlo.
 - Non cortocircuitare o lasciare che eventuali oggetti metallici entrino in contatto con i terminali della batteria.
 - Non esporre a temperature elevate superiore a 60 °C, ad esempio alla luce solare diretta o all'interno di un'auto parcheggiata al sole.
 - Non bruciare o gettare nel fuoco.
 - Non utilizzare pile agli ioni di litio danneggiate o con perdite di elettrolita.
 - Assicurarsi di caricare il blocco batteria con un caricabatterie originale Sony o un dispositivo in grado di caricare il blocco batteria stesso.
- Conservare il blocco batteria lontano dalla portata dei bambini.
 - Non bagnare il blocco batteria.
 - Sostituirlo esclusivamente con un blocco batteria dello stesso tipo o di tipo equivalente consigliato da Sony.
 - Smaltire i blocchi batteria il prima possibile come descritto nelle istruzioni.
 - Non esporre a temperature estremamente basse, pari o inferiori a -20 °C, né a pressioni estremamente basse, pari o inferiori a 11,6 kPa.

Per utilizzare l'alimentatore CA/ il caricabatterie, usare una presa a muro nelle vicinanze. Se si verificano malfunzionamenti, scollegare immediatamente la spina dalla presa a muro per scollegare il prodotto dalla fonte di alimentazione elettrica. Se si usa il prodotto con una spia di carica, tenere presente che il prodotto non è scollegato dall'alimentazione neanche quando la spia si spegne.

Il cavo di alimentazione, se in dotazione, è progettato specificatamente solo per l'uso con questa apparecchiatura, e non deve essere usato con altre apparecchiature elettriche.

IT

Cavo di alimentazione

Per i clienti di Regno Unito, Irlanda, Malta, Cipro e Arabia Saudita

Usare il cavo di alimentazione (A).

Per motivi di sicurezza, il cavo di alimentazione (B) non è inteso per l'uso nelle nazioni/regioni indicate sopra e pertanto non deve venire usato in tali nazioni/regioni.

Per i clienti di altre nazioni/regioni dell'Unione Europea

Usare il cavo di alimentazione (B).

(A)



(B)

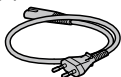

Nota

Se l'elettricità statica o interferenze elettromagnetiche causano l'interruzione del trasferimento dei dati, che pertanto non avviene, è necessario riavviare l'applicazione oppure scollegare, quindi ricollegare il cavo di comunicazione (USB e così via).

Questo prodotto è stato testato ed è risultato conforme ai limiti stabiliti nella regolazione EMC relativa all'uso dei cavi di collegamento di lunghezza inferiore a 3 metri.

Il campo elettromagnetico alle frequenze specifiche può influenzare l'immagine e il suono di questa unità.

PER I CLIENTI IN EUROPA

Produttore: Sony Corporation, 1-7-1 Konan Minato-ku Tokyo, 108-0075 Giappone

Per la conformità del prodotto in ambito UE: Sony Belgium, bijkantoor van Sony Europe Limited, Da Vincilaan 7-D1, 1935 Zaventem, Belgio



Con la presente Sony Corporation dichiara che questo apparecchio è conforme ai requisiti essenziali ed alle altre disposizioni pertinenti stabilite dalla direttiva 1999/5/CE. Per ulteriori dettagli, si prega di consultare il seguente URL: <http://www.compliance.sony.de/>

Smaltimento delle batterie (pile e accumulatori) esauste e delle apparecchiature elettriche ed elettroniche a fine vita (applicabile in tutti i Paesi dell'Unione Europea e negli altri Paesi europei con sistema di raccolta differenziata)



Questo simbolo sul prodotto, batteria o imballo indica che gli stessi non devono essere trattati come normali

rifiuti domestici. Su talune batterie questo simbolo può essere utilizzato in combinazione con un simbolo chimico. I simboli chimici del mercurio (Hg) o del piombo (Pb) sono aggiunti se la batteria contiene più dello 0.0005% di mercurio o dello 0.004% di piombo. Assicurandovi che questi prodotti e le batterie siano smaltiti correttamente, contribuirete a prevenire potenziali conseguenze negative per l'ambiente e per la salute che potrebbero altrimenti essere causate dal trattamento inappropriato dei medesimi prodotti o batterie. Il riciclo dei materiali aiuterà a preservare le risorse naturali.

Nel caso di prodotti che per ragioni di sicurezza, prestazioni o integrità dei dati richiedono una connessione permanente con una batteria in essi incorporata, la stessa dovrà essere sostituita esclusivamente da personale qualificato.

Per assicurarsi che la batteria sia trattata correttamente, si prega di consegnare i prodotti a fine vita ad un idoneo centro di raccolta per il riciclo di apparecchiature elettriche ed elettroniche. Per tutte le altre batterie, si prega di consultare la sezione relativa alla rimozione sicura della batteria dal prodotto. Si prega di consegnare le batterie ad un idoneo centro di raccolta per il riciclo delle batterie esauste. Per informazioni più dettagliate sul riciclo di questi prodotti o batterie, si prega di contattare il vostro Comune, il servizio di smaltimento rifiuti ovvero il punto vendita presso il quale è stato acquistato il prodotto o la batteria.

In caso di smaltimento abusivo di batterie o di apparecchiature elettriche ed elettroniche potrebbero essere applicate le sanzioni previste dalla normativa vigente (valido solo per l'Italia).

Dati tecnici

Temperature operative

Da 0 °C a 40 °C

Temperatura di conservazione

Da -20 °C a +60 °C

Note sull'uso della fotocamera

Oltre a questa sezione, vedere anche le "Precauzioni" nella Guida (pagina 2).

Lingua sullo schermo

È possibile selezionare la lingua visualizzata sullo schermo usando il menu.

Note sulla registrazione/riproduzione

- Formattando la scheda di memoria, tutti i dati su essa registrati verranno eliminati e non potranno essere ripristinati. Prima di procedere con la formattazione, copiare i dati su un computer o su un altro dispositivo.
- Prima di avviare la registrazione, effettuare una registrazione di prova per accertarsi che la fotocamera funzioni correttamente.

Note sulla manipolazione del prodotto

- La fotocamera è progettata per essere resistente alla polvere e all'umidità, ma non è impermeabile né resistente agli spruzzi.
- Non lasciare la fotocamera, gli accessori in dotazione, o le schede di memoria alla portata dei bambini. Potrebbero ingerire accidentalmente delle parti. Se si dovesse verificare, consultare immediatamente un medico.

Nessuna compensazione per il contenuto danneggiato o la mancata registrazione

Sony non può fornire garanzie nel caso di mancata registrazione, perdita o danni alle immagini o ai dati audio registrati a causa di un malfunzionamento della fotocamera o del supporto di registrazione, ecc. Si consiglia di eseguire il backup dei dati importanti.

Note sul monitor, sul mirino elettronico, sull'obiettivo e sul sensore dell'immagine

- Il monitor e il mirino elettronico sono fabbricati usando la tecnologia ad altissima precisione e perciò oltre il 99,99 % dei pixel sono operativi per l'uso effettivo. Tuttavia, potrebbero esserci dei minuscoli punti neri e/o luminosi (bianchi, rossi, blu o verdi) che appaiono costantemente sul monitor e sul mirino elettronico. Questi punti sono normali nel processo di fabbricazione e non influiscono in alcun modo sulle immagini.
- Non tenere la fotocamera per il monitor.
- Quando si usa lo zoom motorizzato, fare attenzione a non lasciare le dita o qualsiasi altro oggetto incastrato nell'obiettivo.

- Non esporre l'obiettivo o il mirino a fonti di luce forti come la luce solare. Per l'effetto di condensazione dell'obiettivo, ciò potrebbe causare fumo, fuoco o un malfunzionamento all'interno del corpo della fotocamera o dell'obiettivo stesso. Se si deve lasciare la fotocamera esposta a una fonte di luce, come la luce solare, applicare il copriobiettivo sull'obiettivo.
- Quando si riprende con retroilluminazione, tenere il sole sufficientemente lontano dall'angolo di visione. In caso contrario, la luce solare può colpire l'interno della fotocamera e causare fumo o fuoco. La luce solare può causare fumo o fuoco anche se leggermente spostata dall'angolo di visione.
- Non esporre direttamente l'obiettivo a fasci di luce quali i raggi laser. Ciò potrebbe danneggiare il sensore dell'immagine e provocare malfunzionamenti della fotocamera.
- Non guardare la luce solare o una sorgente luminosa intensa attraverso l'obiettivo smontato. Ciò può provocare danni permanenti agli occhi o causare malfunzionamenti.
- Non utilizzare la fotocamera in aree esposte all'emissione di forti onde radio o radiazioni. La registrazione e la riproduzione potrebbero non funzionare correttamente.
- Le immagini potrebbero lasciare una scia sullo schermo in un luogo freddo. Non si tratta di un malfunzionamento.

- L'immagine registrata potrebbe essere diversa dall'immagine monitorata prima della registrazione.

Note sull'uso degli obiettivi e degli accessori

Si consiglia di utilizzare obiettivi/accessori Sony progettati per adattarsi alle caratteristiche di questa fotocamera. L'uso di questa fotocamera con prodotti di altre marche ne può compromettere le prestazioni, causando incidenti e malfunzionamenti. Sony declina ogni responsabilità per tali incidenti o malfunzionamenti.

Note sulla slitta multi interfaccia

- Prima di montare o rimuovere accessori quali un flash esterno sulla slitta multi interfaccia, spegnere la fotocamera (OFF). Quando si montano accessori, accertare che siano saldamente fissati alla fotocamera.
- Non usare la slitta multi interfaccia con un flash disponibile in commercio che applichi una tensione di 250 V o più o che abbia la polarità opposta rispetto a quella della fotocamera. Ciò potrebbe causare un malfunzionamento.

Note sulla ripresa con il mirino

- L'immagine potrebbe essere leggermente distorta vicino agli angoli del mirino. Non si tratta di un malfunzionamento. Per vedere la composizione intera in tutti i suoi dettagli, è possibile anche usare il monitor.

- Se si fa una panoramica con la fotocamera mentre si guarda nel mirino o si spostano gli occhi, l'immagine nel mirino potrebbe essere distorta o il colore dell'immagine potrebbe cambiare. Questa è una caratteristica dell'obiettivo o del dispositivo di visualizzazione e non si tratta di un malfunzionamento. Quando si riprende un'immagine, si consiglia di guardare l'area centrale del mirino.
- Quando si riprende con il mirino, si potrebbero verificare dei sintomi come l'affaticamento degli occhi, la stanchezza, il mal d'auto o la nausea. Si consiglia di fare una pausa ad intervalli regolari quando si sta riprendendo con il mirino. Nel caso di eventuale disagio, evitare di usare il mirino finché la propria condizione recupera e rivolgersi al medico secondo la necessità.

Note sulla ripresa continua

Durante la ripresa continua, il monitor o il mirino possono lampeggiare tra la schermata di ripresa e lo schermo vuoto. Se si continua a guardare lo schermo in questa situazione, si potrebbero verificare sintomi sgradevoli come sensazioni di malessere. Se si verificano sintomi di disagio, smettere di usare la fotocamera e, se necessario, consultare un medico.

Note sulla registrazione per lunghi periodi di tempo o di filmati 4K

- A seconda della temperatura della fotocamera e della batteria, potrebbe non essere possibile registrare filmati o la fotocamera potrebbe spegnersi automaticamente come misura di protezione. Un messaggio si visualizza sullo schermo prima che la fotocamera si spenga o che non si possa più registrare i filmati. In questo caso, lasciare spenta la fotocamera e attendere finché la temperatura della fotocamera e della batteria scende. Se si accende la fotocamera senza lasciar raffreddare abbastanza la fotocamera e la batteria, la fotocamera potrebbe spegnersi nuovamente o potrebbe non essere possibile registrare filmati.
- A temperature ambiente elevate, la temperatura della fotocamera si alza rapidamente.
- Quando la temperatura della fotocamera si alza, la qualità dell'immagine potrebbe peggiorare. Si consiglia di attendere finché la temperatura della fotocamera scende prima di continuare a riprendere.
- La superficie della fotocamera potrebbe riscaldarsi. Non si tratta di un malfunzionamento.
- Se la stessa porzione di pelle tocca la fotocamera per un periodo di tempo prolungato durante l'uso della fotocamera, anche se questa non sembra essere molto calda, può causare i sintomi di un'ustione a bassa temperatura, quali l'arrossamento o la formazione di vesciche.

Prestare particolare attenzione nelle seguenti situazioni e utilizzare un treppiede ecc.

- Quando si utilizza la fotocamera in un ambiente con temperatura elevata
- Quando la fotocamera viene utilizzata da persone con problemi di circolazione e ridotta sensibilità della pelle
- Quando si utilizza la fotocamera con [Temp. ali. DIS. auto.] impostata su [Alto].
- In particolare durante la ripresa di filmati 4K, il tempo di registrazione potrebbe essere inferiore in condizioni di bassa temperatura. Riscaldare il pacco batteria o sostituirlo con una batteria nuova.

Note sulla riproduzione di filmati su altri dispositivi

I filmati registrati con questa fotocamera potrebbero non venire riprodotti correttamente su altri dispositivi. Inoltre, i filmati registrati con altri dispositivi potrebbero non venire riprodotti correttamente su questa fotocamera.

Avvertenza sui diritti d'autore

I programmi televisivi, i film, le videocassette e altri materiali possono essere protetti dai diritti d'autore. La registrazione non autorizzata di tali materiali può essere contraria alle norme delle leggi sui diritti d'autore.

Informazioni sui dati tecnici descritti in questo manuale

I dati sulle prestazioni e le caratteristiche tecniche si riferiscono alle seguenti condizioni, ad eccezione di quanto descritto in questo manuale: temperatura ambiente normale di 25 °C, e utilizzo di batteria con carica completa, caricata fino a quando la spia di carica non si è spenta.

Come disattivare temporaneamente le funzioni di rete wireless (funzioni Wi-Fi, NFC e Bluetooth, ecc.)

Quando si sale su un aereo, ecc. è possibile disattivare temporaneamente tutte le funzioni di rete wireless.

Selezionare il pulsante MENU →  (Senza fili) → [Modo Aeroplano] → [Attiv.].

Se si imposta [Modo Aeroplano] su [Attiv.], sullo schermo viene visualizzato il simbolo  (aereo).

Note sulla LAN wireless

Se la fotocamera viene persa o rubata, Sony non è ritenuta responsabile per la perdita o i danni causati dall'accesso illegale o dall'uso del punto di accesso registrato sulla fotocamera.

Note sulla sicurezza durante l'uso di prodotti LAN wireless

- Assicurarsi sempre di utilizzare una LAN wireless protetta, al fine di evitare intrusioni, accesso da parte di terzi malintenzionati o altre vulnerabilità.
- Quando si usa una LAN wireless, è importante impostare un'adeguata protezione.
- Sony declina ogni responsabilità per perdite o danni derivanti da problemi di protezione dovuti alla mancanza di adeguate misure di protezione o ad altre circostanze inevitabili durante l'uso di una LAN wireless.

Controllo della fotocamera e degli accessori in dotazione

Il numero fra parentesi indica il numero dei pezzi.

- Fotocamera (1)
- Cavo di alimentazione (1)* (in dotazione in alcune nazioni/ aree geografiche)



* Con la fotocamera potrebbero venire forniti più cavi di alimentazione. Utilizzare quello appropriato che corrisponde alla propria nazione/area geografica. Vedere pagina 4.

- Pacco batteria ricaricabile NP-FW50 (1)



- Cavo USB micro (1)

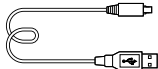

- Alimentatore CA (1)

- Tracolla (1)

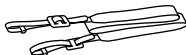

- Conchiglia oculare (1)



- Cappuccio del corpo (1) (montato sulla fotocamera)
- Cappuccio per slitta (1) (montato sulla fotocamera)
- Istruzioni per l'uso (il presente manuale) (1)
- Wi-Fi Connection/One-touch (NFC) Guide (1)

IT

Identificazione delle parti

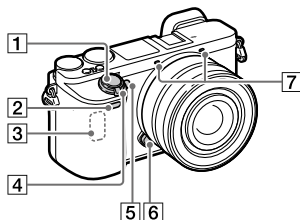

Quando si rimuove l'obiettivo

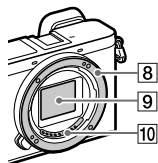



- 1 Pulsante di scatto
- 2 Sensore per comando a distanza
- 3 Antenna Wi-Fi (incorporata)
- 4 Interruttore ON/OFF (accensione)
- 5 Spia dell'autoscatto/illuminatore AF
- 6 Tasto di rilascio dell'obiettivo
- 7 Microfono*
- 8 Attacco
- 9 Sensore dell'immagine**
- 10 Contatti dell'obiettivo**

* Non coprire questa parte durante la registrazione di filmati. In caso contrario si potrebbero causare dei disturbi o si potrebbe abbassare il volume.

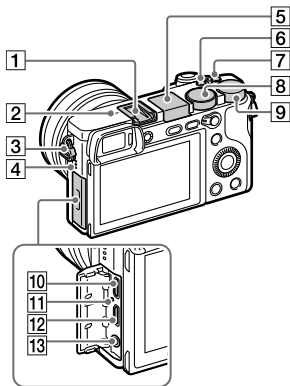
** Non toccare direttamente questa parte.



- 1 **slitta multi interfaccia***
Alcuni accessori potrebbero non inserirsi fino in fondo e sporgere all'indietro dalla slitta multi interfaccia. Tuttavia, quando l'accessorio raggiunge l'estremità anteriore della slitta, la connessione è completata.

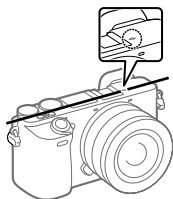

- 2  Segno della posizione del sensore dell'immagine
Il sensore dell'immagine è la parte che converte la luce in un segnale elettrico. Il segno  mostra la posizione del sensore dell'immagine. Quando si misura la distanza esatta tra la fotocamera e il soggetto, fare riferimento alla posizione della linea orizzontale. La distanza dalla superficie di contatto dell'obiettivo al sensore dell'immagine è circa 18 mm.

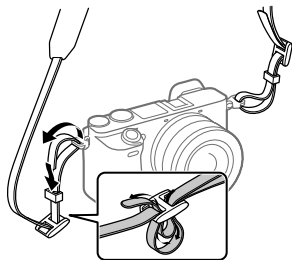

Se il soggetto è più vicino rispetto alla distanza minima di ripresa dell'obiettivo, la messa a fuoco non può essere confermata. Accertarsi di lasciare sufficiente distanza tra il soggetto e la fotocamera.

- 3 **Gancio per tracolla**
Fissare entrambe le estremità della tracolla alla fotocamera.



- 4 **Altoparlante**
- 5 **Flash**
- Premere il tasto  (Flash a scomparsa) per usare il flash. Il flash non fuoriesce automaticamente.
 - Quando non si usa il flash, spingerlo giù nel corpo della fotocamera.
- 6 **Tasto C2 (tasto personalizzato 2)**
- 7 **Tasto C1 (tasto personalizzato 1)**
- 8 **Manopola del modo**
AUTO (Modo Automatico)/
P (Programmata auto.)/
A (Priorità diaframma)/
S (Priorità tempi)/
M (Esposiz. manuale)/
1/2 (Richiamo memoria)/
 (Filmato/Mov. L&R)/
 (Panoramica ad arco)/
SCN (Selezione scena)
- 9 **Manopola di controllo**
Consente di regolare rapidamente le impostazioni per ciascun modo di ripresa.

10 Terminale USB multiplo/Micro*

Questo terminale supporta dispositivi compatibili con Micro USB.

11 Spia di carica

12 Presa micro HDMI

13 Presa (per microfono)

Quando si collega un microfono esterno, il microfono interno si disattiva automaticamente. Se il microfono esterno è di tipo con alimentazione plug-in, viene alimentato direttamente dalla fotocamera.

* Per i dettagli sugli accessori compatibili per la slitta multi interfaccia e il Terminale USB multiplo/Micro, consultare il sito web Sony o rivolgersi al rivenditore Sony o al centro locale autorizzato di assistenza Sony.

ni Multi
Interface Shoe

Accessory Shoe

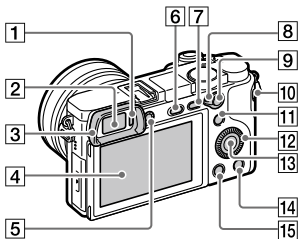

1 Sensore per l'occhio

2 Mirino

3 Conchiglia oculare

Non applicata alla fotocamera di fabbrica. Si consiglia di applicare la conchiglia oculare quando si intende usare il mirino.

Applicazione/rimozione della conchiglia oculare

Far combaciare la conchiglia oculare alla scanalatura sul mirino e farla scorrere in posizione.

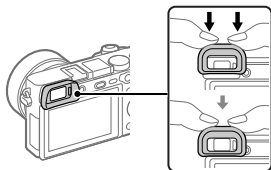

Per rimuovere la conchiglia oculare, afferrarla sui lati sinistro e destro e sollevarla.

- Rimuovere la conchiglia oculare quando si monta un accessorio (in vendita separatamente) sulla slitta multi interfaccia.



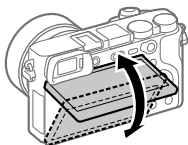

- 4** **Monitor** (per l'operazione a tocco: touch panel/touch pad)
È possibile regolare il monitor ad un'angolazione in cui sia facilmente visibile e riprendere da qualsiasi posizione.

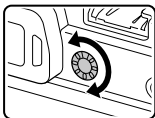

A seconda del tipo di treppiede usato, l'angolazione del monitor potrebbe non essere regolabile. In tal caso, allentare la vite del treppiede per regolare l'angolazione del monitor.

- 5** **Manopola di regolazione diottrica**
Regolare la manopola di regolazione diottrica secondo la propria vista finché il display non appare nitidamente nel mirino. Se risulta difficile ruotare la manopola di regolazione diottrica, rimuovere la conchiglia oculare prima di ruotarla.



- 6** Tasto  (Flash a scomparsa)
- 7** Tasto MENU
- 8** Leva di commutazione AF/MF/AEL
- 9** Per la ripresa: Tasto AF/MF/tasto AEL
Per la visione: Tasto  (Ingrandimento)
- 10** Tasto MOVIE (Filmato)
- 11** Per la ripresa: Tasto Fn (Funzione)
Per la visione: Tasto  (Invia a Smartphone)
È possibile visualizzare la schermata per [Invia a Smartphone] premendo questo tasto.
- 12** Rotellina di controllo
- 13** Tasto centrale
- 14** Per la ripresa: Tasto C3 (Tasto personalizzato 3)
Per la visione: Tasto  (Cancellazione)
- 15** Tasto  (Riproduzione)

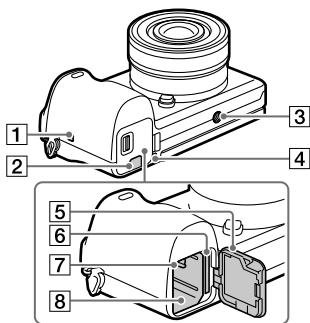

1 **N** (contrassegno N)

Questo contrassegno indica il punto di accostamento per collegare la fotocamera e uno smartphone abilitato NFC.

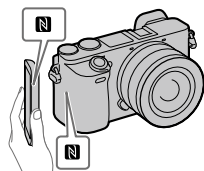

- NFC (Near Field Communication = Comunicazione in prossimità) è uno standard internazionale di tecnologia di comunicazione senza fili a corto raggio.

2 Coperchio della piastra di collegamento

Utilizzare questo sportellino quando si intende utilizzare un alimentatore CA AC-PW20 (in vendita separatamente). Inserire la piastra di collegamento nel vano batteria, quindi far passare il cavo attraverso il coperchio della piastra di collegamento, come illustrato sotto.



Fare attenzione a non pizzicare il cavo chiudendo il coperchio.

3 Foro per attacco del treppiede

Usare un treppiede con una vite di lunghezza inferiore a 5,5 mm. Altrimenti non è possibile fissare saldamente la fotocamera e potrebbero verificarsi dei danni alla fotocamera.

4 Spia di accesso

- 5 Coperchio della batteria/della scheda di memoria
- 6 Slot della scheda di memoria
- 7 Leva di blocco della batteria
- 8 Slot di inserimento della batteria

Guida di avvio

Punto 1: Inserimento del pacco batteria/della scheda di memoria nella fotocamera

Per i dettagli sulle schede di memoria utilizzabili con questa fotocamera, vedere pagina 29.

1 Aprire il coperchio della batteria/scheda di memoria.

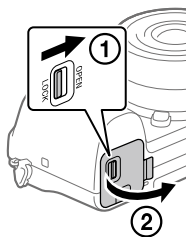

2 Inserire il pacco batteria tenendo premuta la leva di blocco con la punta della batteria finché la batteria non si blocca in posizione.

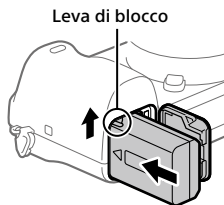

3 Inserire la scheda di memoria.

- Con l'angolo tagliato rivolto nella direzione illustrata, inserire la scheda di memoria finché non scatta in posizione. In caso contrario, si potrebbe causare un malfunzionamento.

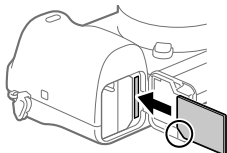

4 Chiudere il coperchio.

Suggerimento

- Quando si utilizza per la prima volta una scheda di memoria con la fotocamera, si consiglia di formattare la stessa nella fotocamera per stabilizzarne le prestazioni.

Per rimuovere il pacco batteria

Accertare che la spia di accesso (pagina 16) non sia accesa e spegnere la fotocamera. Far scorrere quindi la leva di blocco e rimuovere il pacco batteria. Fare attenzione a non lasciar cadere il pacco batteria.

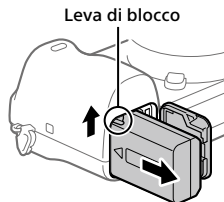

Per rimuovere la scheda di memoria

Verificare che la spia di accesso (pagina 16) non sia accesa, quindi premere una volta la scheda di memoria per rimuoverla.

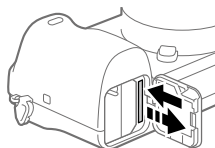

IT

Punto 2: Carica del pacco batteria inserito nella fotocamera

1 Spegnere il prodotto.

2 Collegare la fotocamera con il pacco batteria inserito all'alimentatore CA (in dotazione) usando il cavo USB micro (in dotazione), e collegare l'alimentatore CA alla presa a muro.

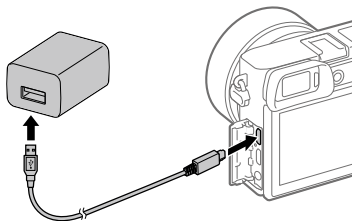

Spia di carica sulla fotocamera (arancione)

Accesa: In carica

Spenta: Carica completata

Lampeggiante: Errore nella carica o la carica è temporaneamente in pausa perché la fotocamera non è entro i limiti di temperatura appropriati

- Tempo di carica (carica completa): circa 150 min. (quando si carica un pacco batteria completamente scarico ad una temperatura di 25 °C).
 - Quando si usa un pacco batteria del tutto nuovo o che non è stato usato per molto tempo, la spia di carica potrebbe lampeggiare rapidamente quando si carica il pacco batteria per la prima volta. Se ciò accade, rimuovere il pacco batteria o scollegare il cavo USB dalla fotocamera e poi reinserirlo per ricaricare.
 - Assicurarsi di usare solo pacchi batteria, cavi USB micro (in dotazione) e alimentatori CA (in dotazione) originali Sony.
-

Punto 3: Montaggio di un obiettivo

1 Rimuovere il cappuccio del corpo dalla fotocamera e il copriobiettivo posteriore dalla parte posteriore dell'obiettivo.

- Cambiare l'obiettivo rapidamente e in un ambiente privo di polvere, per evitare l'ingresso di polvere o sporco nella fotocamera.

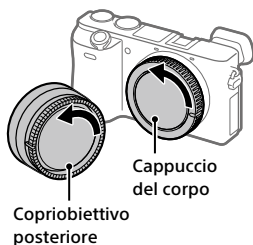

2 Montare l'obiettivo allineando i due segni dell'indice di colore bianco (indici di montaggio) sull'obiettivo e sulla fotocamera.

- Reggere la fotocamera con l'obiettivo rivolto verso il basso per evitare l'ingresso di polvere o sporco nella fotocamera.

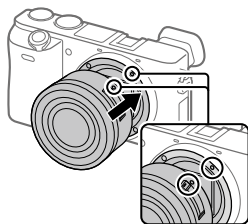

3 Spingendo leggermente l'obiettivo verso la fotocamera, ruotare lentamente l'obiettivo nella direzione della freccia finché non scatta in posizione bloccata.

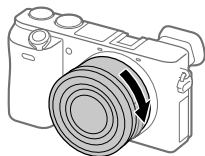

IT

Nota

- Assicurarsi di tenere dritto l'obiettivo e di non usare forza quando lo si monta.
- Non premere il tasto di rilascio dell'obiettivo durante il montaggio dell'obiettivo.
- L'adattatore per montaggio obiettivo (in vendita separatamente) è necessario per usare un obiettivo con montaggio A (in vendita separatamente). Per i dettagli, consultare le istruzioni per l'uso in dotazione con l'adattatore per montaggio obiettivo.
- Quando si trasporta la fotocamera con l'obiettivo montato, reggere saldamente sia la fotocamera che l'obiettivo.
- Non reggere la parte dell'obiettivo che è estesa per lo zoom o la regolazione della messa a fuoco.

Per rimuovere l'obiettivo

Tenere premuto il tasto di rilascio dell'obiettivo e ruotare l'obiettivo nella direzione della freccia fino all'arresto.

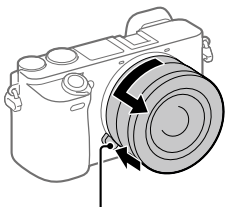

Tasto di rilascio dell'obiettivo

Punto 4: Impostazione della lingua e dell'orologio

- 1** Portare l'interruttore ON/OFF (accensione) su "ON" per accendere la fotocamera.

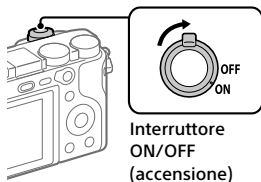

- 2** Selezionare la lingua desiderata e premere al centro della rotellina di controllo.

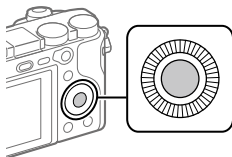

- 3** Accertare che sullo schermo sia selezionata [Immissione] e quindi premere al centro.

- 4** Selezionare l'area geografica desiderata, quindi premere al centro.

- 5** Selezionare una voce di impostazione usando il lato superiore/inferiore della rotellina di controllo o ruotando la rotellina di controllo, quindi premere al centro.

- 6** Selezionare la voce desiderata premendo il lato superiore/inferiore/sinistro/destro della rotellina di controllo, quindi premere al centro.

- 7** Ripetere i punti 5 e 6 per impostare le altre voci, quindi selezionare [Immissione] e premere al centro.

Suggerimento

- Se si desidera impostare la data e l'ora in un secondo momento, è possibile annullare la procedura di impostazione di data e ora premendo il pulsante MENU. In tal caso, la schermata di impostazione di data e ora verrà visualizzata alla prossima accensione della fotocamera.
- Per ripristinare l'impostazione di data e ora, usare MENU.

Nota

- Questa fotocamera non dispone della funzione di inserimento della data nelle immagini. È possibile inserire la data nelle immagini e poi salvarle e stamparle utilizzando PlayMemories Home (solo per Windows).

Punto 5: Ripresa delle immagini nel modo auto

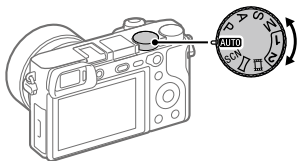

- 1** Portare la manopola del modo su **AUTO**.
- 2** Guardare attraverso il mirino e reggere la fotocamera.
- 3** Impostare la dimensione del soggetto ruotando l'anello di zoom dell'obiettivo, se è montato un obiettivo con zoom.
- 4** Premere a metà il pulsante di scatto per mettere a fuoco.
 - Quando l'immagine è a fuoco, si accende un indicatore (come ●).
- 5** Premere a fondo il pulsante di scatto.

■ Per riprendere filmati

Premere il tasto MOVIE per avviare/arrestare la registrazione.

■ Per riprodurre le immagini

Premere il tasto  (Riproduzione) per riprodurre le immagini. È possibile selezionare l'immagine desiderata usando la rotellina di controllo.

■ Per eliminare l'immagine visualizzata

Premere il tasto  (Cancellazione) mentre è visualizzata un'immagine per eliminarla. Selezionare [Canc.] usando la rotellina di controllo nella schermata di conferma, quindi premere al centro della rotellina di controllo per eliminare l'immagine.

■ Per riprendere le immagini in più modi di ripresa

Portare la manopola del modo sul modo desiderato a seconda del soggetto o delle funzioni che si desidera usare.

Uso delle funzioni Wi-Fi / One touch (NFC) / Bluetooth

Usando le funzioni Wi-Fi, NFC One touch e Bluetooth della fotocamera è possibile eseguire le seguenti operazioni.

- Salvataggio delle immagini su un computer
- Trasferimento delle immagini dalla fotocamera a uno smartphone
- Uso dello smartphone come telecomando per la fotocamera
- Visualizzazione delle immagini statiche su un televisore
- Registrazione nelle immagini delle informazioni sulla posizione ricevute da uno smartphone

Per i dettagli, consultare la “Guida” (pagina 2) o il documento allegato “Guida alla connessione Wi-Fi/One-touch (NFC)”.

PlayMemories Mobile

Per collegare la fotocamera allo smartphone è necessario PlayMemories Mobile. Se PlayMemories Mobile è già installato sullo Smartphone, assicurarsi di aggiornarlo sull'ultima versione.

Per i dettagli su PlayMemories Mobile, consultare la pagina di supporto (<http://www.sony.net/pmm/>).

Registrazione delle informazioni sulla posizione nelle immagini acquisite

Usando PlayMemories Mobile è possibile ottenere le informazioni sulla posizione da uno smartphone collegato (tramite comunicazione Bluetooth) e registrarle nelle immagini acquisite.

Introduzione al software per computer / PlayMemories Camera Apps

Offriamo i seguenti software per computer e PlayMemories Camera Apps per migliorare il godimento di foto/filmati.

Per utilizzare il software per computer, accedere a uno dei seguenti URL utilizzando un browser Internet e quindi scaricare il software seguendo le istruzioni sullo schermo. Se uno di questi programmi è già installato nel computer, aggiornarlo alla versione più recente prima dell'uso.

Windows:

<http://www.sony.co.jp/imsoft/Win/>

Mac:

<http://www.sony.co.jp/imsoft/Mac/>

È possibile controllare l'ambiente operativo consigliato per il software al seguente URL:

<http://www.sony.net/pcenv/>

IT

PlayMemories Home

PlayMemories Home consente di importare immagini statiche e filmati sul computer e di visualizzarli o usarli.

È necessario installare PlayMemories Home per importare filmati XAVC S o filmati AVCHD nel computer.

È possibile accedere al sito web di download direttamente del seguente URL:

<http://www.sony.net/pm/>

- Quando si collega la fotocamera al computer, nuove funzioni potrebbero essere aggiunte a PlayMemories Home. È pertanto consigliabile collegare la fotocamera al computer anche se PlayMemories Home è già stato installato sul computer.

Image Data Converter

È possibile sviluppare e modificare immagini RAW usando varie funzioni di regolazione come la curva dei toni e la nitidezza.

Remote Camera Control

Con Remote Camera Control, è possibile cambiare le impostazioni della fotocamera o far scattare l'otturatore da un computer collegato con un cavo USB.

Per usare Remote Camera Control, selezionare prima MENU →  (Impostazione) → [Collegam.USB] → [Contr. remoto da PC], quindi collegare la fotocamera al computer con un cavo USB.

PlayMemories Camera Apps

È possibile aggiungere le funzioni desiderate alla fotocamera connettendosi al sito web di download delle applicazioni  (PlayMemories Camera Apps) usando il computer o la funzione Wi-Fi della fotocamera.

<http://www.sony.net/pmca/>

- Dopo aver installato un'applicazione, è possibile richiamare l'applicazione toccando uno smartphone Android abilitato NFC su  (contrassegno N) sulla fotocamera, usando la funzione [One touch(NFC)].

Schede di memoria utilizzabili

Con questa fotocamera è possibile usare i seguenti tipi di schede di memoria. Il simbolo ✓ indica le schede di memoria utilizzabili per la ripresa di immagini statiche o filmati.

Quando si usano le schede di memoria Memory Stick Micro o microSD con questa fotocamera, accertarsi di usarle con l'adattatore appropriato.

Scheda di memoria	Per i fermi immagine	Per i filmati		
		MP4	AVCHD	XAVC S
Memory Stick PRO Duo	✓	✓ (solo Mark2)	✓ (solo Mark2)	—
Memory Stick PRO-HG Duo	✓	✓	✓	✓* ₁
Memory Stick Micro (M2)	✓	✓ (solo Mark2)	✓ (solo Mark2)	—
Scheda di memoria SD	✓	✓* ₂	✓* ₂	—
Scheda di memoria SDHC	✓	✓* ₂	✓* ₂	✓* ₃
Scheda di memoria SDXC	✓	✓* ₂	✓* ₂	✓* ₃
Scheda di memoria microSD	✓	✓* ₂	✓* ₂	—
Scheda di memoria microSDHC	✓	✓* ₂	✓* ₂	✓* ₃
Scheda di memoria microSDXC	✓	✓* ₂	✓* ₂	✓* ₃

*₁ I filmati non possono essere registrati a 100 Mbps o più.

*₂ SD Classe di velocità 4 (**CLASS 4**) o superiore, o classe di velocità 1 UHS (**U1**) o superiore



*₃ SD Classe di velocità 10 (**CLASS 10**), o classe di velocità 1 UHS (**U1**) o superiore

Per registrare in 100 Mbps o più, è richiesta la Classe di velocità 3 UHS (**U3**).

Nota

- Se si usa una scheda di memoria SDHC per registrare filmati XAVC S per periodi di tempo prolungati, i filmati registrati vengono divisi in file di 4 GB. I file divisi possono essere gestiti come un unico file importandoli in un computer con PlayMemories Home.

Marchi di fabbrica

- Memory Stick e  sono marchi di fabbrica o marchi di fabbrica registrati di Sony Corporation.
- XAVC S e  sono marchi registrati di Sony Corporation.
- “AVCHD Progressive” e il logo “AVCHD Progressive” sono marchi di fabbrica di Panasonic Corporation e Sony Corporation.
- Mac è un marchio di fabbrica registrato della Apple Inc. negli Stati Uniti e in altre nazioni.
- IOS è un marchio registrato o un marchio di fabbrica di Cisco Systems, Inc.
- iPhone e iPad sono marchi di fabbrica registrati della Apple Inc. negli Stati Uniti e in altre nazioni.
- Blu-ray Disc™ e Blu-ray™ sono marchi di Blu-ray Disc Association.
- DLNA e DLNA CERTIFIED sono marchi di fabbrica della Digital Living Network Alliance.
- Dolby e il simbolo della doppia D sono marchi di Dolby Laboratories.
- Eye-Fi è un marchio di Eye-Fi, Inc.
- I termini HDMI e HDMI High-Definition Multimedia Interface e il logo HDMI sono marchi o marchi registrati di HDMI Licensing, LLC negli Stati Uniti e in altri Paesi.
- Microsoft e Windows sono marchi registrati o marchi di Microsoft Corporation negli Stati Uniti e/o in altre nazioni.
- Il logo SDXC è un marchio di SD-3C, LLC.

- Facebook e il logo “f” sono marchi o marchi registrati di Facebook, Inc.
- Android e Google Play sono marchi o marchi registrati di Google Inc.
- YouTube e il logo YouTube sono marchi o marchi registrati di Google Inc.
- Wi-Fi, il logo Wi-Fi e Wi-Fi Protected Setup sono marchi registrati o marchi di Wi-Fi Alliance.
- Il contrassegno N è un marchio di fabbrica o marchio di fabbrica registrato di NFC Forum, Inc. negli Stati Uniti e in altre nazioni.
- Il marchio denominativo Bluetooth® e i relativi loghi sono marchi registrati di proprietà di Bluetooth SIG, Inc. e il loro utilizzo è concesso in licenza a Sony Corporation.
- Inoltre, i nomi dei sistemi e dei prodotti usati in questo manuale sono, in generale, marchi o marchi registrati dei loro rispettivi sviluppatori o produttori. Tuttavia, i simboli ™ o ® potrebbero non essere usati in tutti i casi in questo manuale.



■ Informazioni sul software

GNU GPL/LGPL

Nel prodotto è incluso software che rientra nella seguente GNU General Public License (indicata in questo documento come "GPL") o GNU Lesser General Public License (indicata in questo documento come "LGPL").

Con la presente si informa l'utente che ha diritto di accedere, modificare e ridistribuire il codice sorgente di tali programmi software alle condizioni della GPL/LGPL fornita.

Il codice sorgente è disponibile sul web.

Usare il seguente URL per scaricarlo.
<http://oss.sony.net/Products/Linux/>
Preferiremmo non essere contattati in merito ai contenuti del codice sorgente.

Le licenze (in inglese) sono registrate nella memoria interna del prodotto. Stabilire una connessione all'archiviazione di massa tra il prodotto e un computer per leggere le licenze nella cartella "PMHOME" - "LICENSE".

Sul sito web di Assistenza clienti è possibile trovare informazioni aggiuntive su questo prodotto e le risposte alle domande frequenti.

<http://www.sony.net/>

Consulte o Guia de Ajuda!



O “Guia de Ajuda” é um manual online que pode ler no seu computador ou smartphone. Consulte-o para mais detalhes sobre itens do menu, utilização avançada e as informações mais recentes sobre a câmara.



Digitalize aqui

http://rd1.sony.net/help/ilc/1640/h_zz/

ILCE-6500 Guia de Ajuda



Manual de instruções (este livro)



Este manual apresenta algumas funções básicas.

Para o guia de início rápido, consulte “Guia de iniciação” (página 18). O “Guia de iniciação” apresenta os procedimentos iniciais desde o momento em que abre a embalagem até disparar o obturador para a primeira foto.

Manual da Câmara



O [Manual da Câmara] mostra explicações dos itens do menu no monitor da câmara.

Pode extrair rapidamente informação durante a fotografia. Para utilizar a função [Manual da Câmara], algumas definições devem ser efetuadas previamente. Para mais detalhes, pesquise “Manual da Câmara” no Guia de Ajuda.

AVISO

Para reduzir o risco de incêndio ou choque elétrico, não exponha a unidade à chuva ou à humidade.

⚠️ ATENÇÃO

Bateria

Se a bateria for indevidamente utilizada, a mesma pode reventar, provocar um incêndio ou queimaduras químicas. Tenha em atenção as seguintes precauções.

- Não desmonte.
- Não esmague nem exponha a bateria a nenhum choque ou força como martelar, deixar cair, ou pisar a bateria.
- Não cause curto-circuitos e não toque com objetos metálicos nos terminais da bateria.
- Não exponha a uma temperatura superior a 60 °C como, por exemplo, à luz solar direta ou dentro de um automóvel estacionado ao sol.
- Não proceda à incineração nem queime.
- Não manuseie baterias de iões de lítio danificadas ou que estejam a derramar líquido.
- Certifique-se de que carrega a bateria, utilizando um carregador de bateria Sony autêntico ou um dispositivo que possa fazê-lo.
- Mantenha a bateria fora do alcance das crianças.
- Não molhe a bateria.
- Substitua-a apenas por outra do mesmo tipo ou por um tipo equivalente recomendado pela Sony.
- Desfaça-se imediatamente de baterias usadas, tal como descrito nas instruções.

- Não exponha a temperaturas extremamente baixas de -20 °C ou inferiores ou a pressões extremamente baixas de 11,6 kPa ou inferiores.

Use uma tomada de parede próxima quando usar o Transformador de CA/carregador de baterias. Se ocorrer alguma avaria, desligue imediatamente a ficha da tomada de parede para desligar da fonte de alimentação.

Se usar o produto com uma luz de carregamento, note que o produto não é desligado da fonte de alimentação mesmo quando a luz desligar.

O cabo de alimentação, se fornecido, foi concebido especificamente para utilização apenas com este equipamento e não deverá ser utilizado com qualquer outro equipamento elétrico.

Cabo de alimentação

Para os clientes no Reino Unido, Irlanda, Malta, Chipre e Arábia Saudita

Use o cabo de alimentação (A). Por razões de segurança, o cabo de alimentação (B) não se destina aos países/regiões acima e, por conseguinte, não deve ser usado. Para os clientes noutros países/regiões da UE

Use o cabo de alimentação (B).

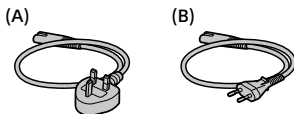

Nota

Se a transferência de dados for interrompida a meio (falhar) devido a interferências eletromagnéticas ou eletricidade estática, reinicie a aplicação ou desligue e volte a ligar o cabo de comunicação (USB, etc.) de novo.

Este produto foi testado e está em conformidade com os limites estabelecidos no regulamento EMC relativamente à utilização de cabos com comprimento inferior a 3 metros.

Os campos magnéticos em frequências específicas podem influenciar a imagem e o som desta unidade.

Aviso para os clientes na Europa

Fabricante: Sony Corporation, 1-7-1 Konan Minato-ku Tokyo, 108-0075 Japão

Para a conformidade dos produtos na EU: Sony Belgium, bijkantoor van Sony Europe Limited, Da Vincilaan 7-D1, 1935 Zaventem, Bélgica



Sony Corporation declara que este equipamento está conforme com os requisitos essenciais e outras disposições relevantes da Diretiva 1999/5/CE. Para mais informações, por favor consulte o seguinte URL: <http://www.compliance.sony.de/>

Tratamento de pilhas e equipamentos elétricos e eletrônicos no final da sua vida útil (Aplicável na União Europeia e em países Europeus com sistemas de recolha seletiva de resíduos)



Este símbolo, colocado no produto na pilha ou na sua embalagem, indica que estes produtos e pilhas não devem

ser tratados como resíduos urbanos indiferenciados.

Em determinadas pilhas este símbolo pode ser usado em combinação com um símbolo químico. Os símbolos químicos para o mercúrio (Hg) ou chumbo (Pb) são adicionados se a pilha contiver mais de 0,0005% em mercúrio ou 0,004% em chumbo.

Devem antes ser colocados num ponto de recolha destinado a resíduos de pilhas e acumuladores.

Assegurando-se que estes produtos e pilhas são corretamente depositadas, irá prevenir potenciais consequências negativas para o ambiente bem como para a saúde, que de outra forma poderiam ocorrer pelo mau manuseamento destes resíduos. A reciclagem dos materiais contribuirá para a conservação dos recursos naturais.

Se por motivos de segurança, desempenho ou proteção de dados, os produtos a necessitarem de uma ligação permanente a uma pilha integrada, esta só deve ser substituída por profissionais qualificados.

Acabado o período de vida útil dos produtos, coloque-os no ponto de recolha de produtos elétricos/ eletrônicos de forma a garantir o tratamento adequado da bateria integrada.

Para as restantes pilhas, por favor, consulte as instruções do equipamento sobre a remoção da mesma. Deposite a bateria num ponto de recolha destinado a resíduos de pilhas e baterias. Para informações mais detalhadas sobre a reciclagem deste produto, por favor contacte o município onde reside, os serviços de recolha de resíduos da sua área ou a loja onde adquiriu o produto ou a pilha.

Especificações

Temperatura operacional

0 °C a 40 °C

Temperatura de armazenamento

-20 °C a +60 °C

PT

Notas sobre a utilização da sua câmara

Juntamente com esta secção, consulte também “Precauções” no Guia de Ajuda (página 2).

Idioma do ecrã

Pode seleccionar o idioma visualizado no ecrã usando o menu.

Notas sobre a gravação/reprodução

- Assim que formatar o cartão de memória, todos os dados gravados no cartão de memória serão eliminados e não podem ser restaurados. Antes de formatar, copie os dados para um computador ou outro dispositivo.
- Antes de iniciar a gravação, faça uma gravação experimental para se certificar de que a câmara está a funcionar corretamente.

Notas sobre o manuseamento do produto

- Esta câmara foi concebida para ser resistente ao pó e à humidade, mas não é à prova de água nem de salpicos.
- Não deixe a câmara, os acessórios fornecidos ou os cartões de memória ao alcance das crianças. Podem ser ingeridos acidentalmente. Se isso ocorrer, consulte imediatamente um médico.

Não há lugar a indemnização por conteúdo danificado ou falha de gravação

A Sony não pode oferecer garantias no caso de falha de gravação ou perda ou danos das imagens gravadas ou dos dados de áudio devido a um mau funcionamento da câmara ou do suporte de gravação, etc. Recomendamos a cópia de segurança de dados importantes.

Notas sobre o monitor, visor eletrónico, objetiva e sensor de imagem

- O monitor e visor eletrónico são fabricados usando tecnologia com uma precisão extremamente alta, pelo que mais de 99,99% dos píxeis estão operacionais para utilização efetiva. Contudo, pode haver alguns pequenos pontos pretos e/ou pontos brilhantes (brancos, vermelhos, azuis ou verdes) que aparecem constantemente no monitor e visor eletrónico. Estes pontos são normais no processo de fabrico e não afetam em nada as imagens.
- Não pegue na câmara pelo monitor.
- Quando usar uma objetiva com zoom motorizado, tenha cuidado para que a objetiva não apanhe os seus dedos ou quaisquer outros objetos.

- Não deixe a objetiva ou o visor exposto a uma fonte de luz forte como por exemplo a luz solar. Por causa da função de condensação da objetiva, ao fazê-lo pode provocar fumo, fogo ou um mau funcionamento no interior do corpo da câmara ou da objetiva. Se tiver de deixar a câmara exposta a uma fonte de luz como a luz solar, coloque a tampa da objetiva na objetiva.
- Quando fotografa com retroiluminação, mantenha o sol suficientemente afastado do ângulo de visão. Caso contrário, a luz solar pode entrar no foco no interior da câmara e provocar fumo ou fogo. Mesmo se o sol estiver ligeiramente afastado do ângulo de visão, ainda pode provocar fumo ou fogo.
- Não exponha a objetiva diretamente a feixes de luz, como por exemplo raios laser. Isso pode danificar o sensor de imagem e causar mau funcionamento da câmara.
- Não olhe para a luz solar nem para uma fonte de luz forte através da objetiva quando estiver desmontada. Isso pode resultar em danos irreparáveis para os olhos ou causar um mau funcionamento.
- Não use a câmara em áreas onde ocorra a emissão de fortes ondas radioelétricas ou radiação. A gravação e reprodução podem não funcionar corretamente.
- As imagens podem espalhar-se pelo ecrã num local frio. Não se trata de um mau funcionamento.

- A imagem gravada pode ser diferente da imagem que monitorizou antes da gravação.

Notas sobre a utilização de objetivas e acessórios

Recomenda-se a utilização de objetivas/acessórios da Sony concebidos para se ajustarem perfeitamente às características desta câmara. A utilização desta câmara com produtos de outros fabricantes pode afetar o seu desempenho, originando acidentes ou mau funcionamento. A Sony não se responsabiliza por esses acidentes ou mau funcionamento.

Notas sobre a Sapata multi-interface

- Quando montar ou desmontar acessórios na Sapata multi-interface, como por exemplo um flash externo, primeiro desligue a alimentação OFF. Quando montar o acessório, confirme se está preso com firmeza na câmara.
- Não use a Sapata multi-interface com um flash disponível comercialmente que aplica tensões de 250 V ou mais ou tem a polaridade oposta da câmara. Isso pode provocar uma avaria.

Notas sobre fotografia com o visor

- A imagem pode estar ligeiramente distorcida próximo dos cantos do visor. Não se trata de um mau funcionamento. Quando quiser ver toda a composição com todos os seus detalhes, pode também usar o monitor.
- Se fizer panning da câmara enquanto olha para o visor ou desloca os seus olhos à volta, a imagem no visor pode ficar distorcida ou a cor da imagem pode alterar-se. Esta é uma característica da objetiva ou dispositivo de visualização e não se trata de um mau funcionamento. Quando fotografar uma imagem, recomendamos que olhe para a área central do visor.
- Quando fotografar com o visor, pode experimentar sintomas como por exemplo fadiga visual, fadiga, enjoo ou náusea. Recomendamos que faça uma pausa em intervalos regulares quando estiver a fotografar com o visor. No caso de sentir desconforto, evite usar o visor até a sua condição recuperar e consulte o seu médico, se necessário.

Notas sobre fotografia contínua

Durante fotografia contínua, o monitor ou visor pode piscar entre o ecrã de fotografia e um ecrã negro. Se continuar a ver o ecrã nesta situação, pode sentir sintomas de desconforto como uma sensação de mal-estar. Se sentir sintomas de desconforto, deixe de usar a câmara e consulte o seu médico conforme necessário.

Notas sobre gravação durante longos períodos de tempo ou gravação de filmes 4K

- Dependendo da temperatura da câmara e da bateria, pode ser incapaz de gravar filmes ou a alimentação desligar automaticamente para proteger a câmara. Será visualizada uma mensagem no ecrã antes de a alimentação desligar ou pode deixar de gravar filmes. Neste caso, deixe a alimentação desligada e espere até a temperatura da câmara e da bateria baixar. Se ligar a alimentação sem deixar a câmara e a bateria arrefecerem o suficiente, a alimentação pode voltar a desligar ou pode não ser possível gravar filmes.
- Sob temperaturas ambiente elevadas, a temperatura da câmara sobe rapidamente.
- Quando a temperatura da câmara sobe, a qualidade da imagem pode deteriorar-se. Recomenda-se que espere até que a temperatura da câmara desça antes de continuar a fotografar.
- A superfície da câmara pode ficar quente. Não se trata de um mau funcionamento.
- Se a mesma parte da sua pele toca na câmara durante um longo período de tempo durante a utilização da câmara, mesmo se não sentir a câmara quente, pode causar sintomas de uma queimadura de baixa temperatura como por exemplo vermelhidão ou bolhas.

Tome especial atenção nas seguintes situações e use um tripé, etc.

- Quando usar a câmara num ambiente de temperatura elevada
- Quando alguém com má circulação ou problemas de sensibilidade cutânea usa a câmara
- Quando usar a câmara com a [Temp des. alim. auto] definida para [Alto].
- Especialmente durante a gravação de filmes 4K, o tempo de gravação pode ser mais curto sob condições de baixa temperatura. Aqueça a bateria ou substitua-a por uma nova.

Notas sobre a reprodução de filmes noutros dispositivos

Os filmes gravados com esta câmara podem não ser reproduzidos corretamente noutros dispositivos. Além disso, os filmes gravados com outros dispositivos podem não ser reproduzidos corretamente nesta câmara.

Aviso sobre direitos de autor

Programas de televisão, filmes, cassetes de vídeo e outros materiais podem estar protegidos por direitos de autor. A gravação não autorizada destes materiais poderá contrariar o disposto nas leis de direitos de autor.

Sobre as especificações dos dados descritos neste manual

Os dados sobre desempenho e especificações definem-se sob as seguintes condições, exceto conforme descrito neste manual: a uma temperatura ambiente normal de 25 °C, e usando uma bateria que foi totalmente carregada até o indicador luminoso de carga ter desligado.

Como desligar temporariamente funções da rede sem fios (função Wi-Fi, NFC e Bluetooth, etc.)

Quando estiver a bordo de um avião, etc., pode desligar temporariamente todas as funções da rede sem fios.

Selecione o botão MENU →

 (Sem fios) → [Modo avião] → [Lig.].

Se definir [Modo avião] para [Lig.], um símbolo  (avião) será visualizado no ecrã.

Notas sobre LAN sem fios

Em caso de perda ou roubo da sua câmara, a Sony não assume qualquer responsabilidade pela perda ou danos causados pelo acesso ou utilização ilegal do ponto de acesso registado na sua câmara.

Notas sobre segurança quando usar produtos de LAN sem fios

- Certifique-se sempre que usa LAN sem fios segura para evitar pirataria informática, acesso malicioso de terceiros ou outras vulnerabilidades.
- É importante configurar as definições de segurança quando usar LAN sem fios.
- Se surgir um problema de segurança porque não existem precauções de segurança ou devido a circunstâncias inevitáveis quando usar LAN sem fios, a Sony não se responsabiliza pelas perdas ou danos.

Verificar a câmara e os itens fornecidos

O número entre parênteses indica o número de peças.

- Câmera (1)
- Cabo de alimentação (1)*
(fornecido em alguns países/
regiões)



* Vários cabos de alimentação podem ser fornecidos com a sua câmara. Utilize o que for adequado para o seu país/região. Consulte a página 3.

- Bateria recarregável NP-FW50 (1)



- Cabo micro USB (1)

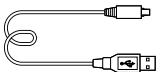

- Transformador de CA (1)

- Correia de ombro (1)

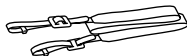

- Proteção da ocular (1)



- Tampa do corpo da câmara (1)
(colocada na câmara)
- Tampa da sapata (1) (colocada na câmara)
- Manual de instruções (este manual) (1)
- Wi-Fi Connection/One-touch (NFC) Guide (1)

Identificação dos componentes

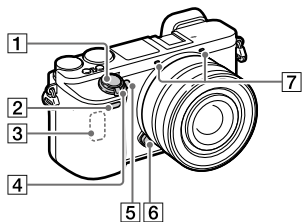

Quando a objetiva estiver retirada

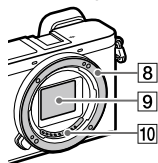

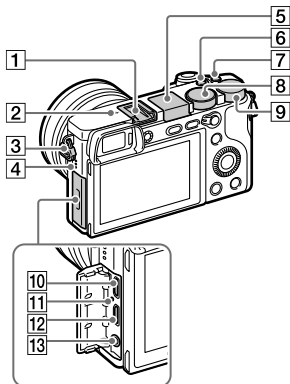

- 1 Botão do obturador
- 2 Sensor remoto
- 3 Antena Wi-Fi (incorporada)
- 4 Interruptor ON/OFF (Alimentação)
- 5 Luz do temporizador automático/Iluminador AF
- 6 Botão de soltar a objetiva
- 7 Microfone*
- 8 Montagem
- 9 Sensor de imagem**
- 10 Contactos da objetiva**

- * Não tape este componente durante a gravação de filme. Ao fazê-lo pode causar ruído ou diminuir o volume.
- ** Não toque diretamente neste componente.



- 1 Sapata multi-interface*
Alguns acessórios podem não entrar completamente e sobressair para trás a partir da sapata multi-interface. Todavia, quando o acessório atingir a parte dianteira da sapata, a ligação fica concluída.

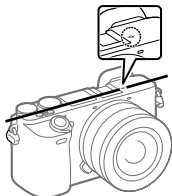

- 2  **Marca da posição do sensor de imagem**
O sensor de imagem é o sensor que converte luz num sinal elétrico. A marca  mostra a localização do sensor de imagem. Quando mede a distância exata entre a câmara e o motivo, veja a posição da linha horizontal. A distância da superfície de contacto da objetiva até ao sensor de imagem é cerca de 18 mm.

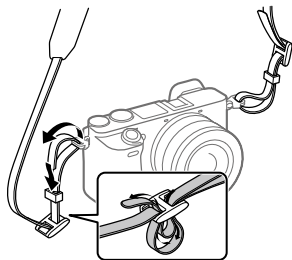

Se o motivo estiver mais próximo do que a distância de fotografia mínima da objetiva, o foco não pode ser confirmado. Certifique-se de que calcula a distância suficiente entre o motivo e a câmara.

- 3 **Olhal para a correia de ombro**
Coloque ambas as extremidades da correia na câmara.



- 4 **Altifalante**
- 5 **Flash**
- Carregue no botão  (abertura do flash) para usar o flash. O flash não abre automaticamente.
 - Quando não usar o flash, empurre-o para dentro do corpo da câmara.
- 6 **Botão C2 (botão Personaliz. 2)**
- 7 **Botão C1 (botão Personaliz. 1)**
- 8 **Seletor de modo**
AUTO (Modo Auto)/
P (Programa auto)/
A (Prioridade abertura)/
S (Prioridade obturador)/
M (Exposição manual)/
1/2 (Rechamar memória)/
 (Filme/Câmara L&R)/
 (Varrer panorama)/
SCN (Seleção de cena)
- 9 **Seletor de comando**
Pode ajustar rapidamente as definições para cada modo de fotografia.

10 Multi Terminal/Terminal Micro USB*

Este terminal suporta dispositivos compatíveis com Micro USB.

11 Luz de carregamento

12 Micro tomada HDMI

13 Tomada  (Microfone)

Quando estiver ligado um microfone externo, o microfone interno desliga automaticamente. Quando o microfone externo for do tipo de alimentação plugin, a alimentação do microfone é fornecida pela câmara.

* Para mais detalhes sobre acessórios compatíveis para a sapata multi-interface e o Multi Terminal/Terminal Micro USB, visite o website da Sony, ou consulte o seu concessionário Sony ou serviço local de assistência Sony autorizado.

ni Multi
InterfaceShoe

Accessory Shoe

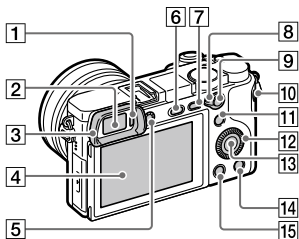

1 Sensor dos olhos

2 Visor

3 Proteção da ocular

Não colocada na câmara na fábrica. Recomenda-se que coloque a proteção da ocular quando tenciona utilizar o visor.

Colocar/retirar a proteção da ocular

Faça corresponder a proteção da ocular à ranhura no visor e deslize-a para o lugar.

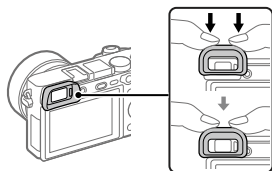

Para retirar a proteção da ocular, agarre-a pelos lados esquerdo e direito e levante-a.

- Retire a proteção da ocular quando coloca um acessório (vendido separadamente) na Sapata multi-interface.

- 4 Monitor (Para operação tátil: Painel tátil/Consola tátil)**
Pode ajustar o monitor para um ângulo facilmente visualizável e fotografar de qualquer posição.

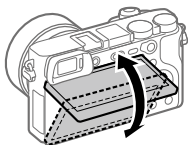

Pode não ser capaz de ajustar o ângulo do monitor dependendo do tipo de tripé que usar. Nesse caso, desaperte o parafuso do tripé uma vez para ajustar o ângulo do monitor.

- 5 Seletor de ajuste de dioptria**
Ajuste o seletor de ajuste de dioptria de acordo com a sua visão até a visualização aparecer claramente no visor. Se for difícil operar o seletor de ajuste de dioptria, retire a proteção da ocular antes de operar o seletor.

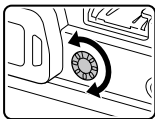

- 6 Botão ⚡ (abertura do flash)**
- 7 Botão MENU**
- 8 Alavanca de comutação AF/MF/AEL**
- 9 Para fotografia: botão AF/MF/ botão AEL**
Para visualização: botão ⊕ (Ampliar)
- 10 Botão MOVIE (Filme)**
- 11 Para fotografia: botão Fn (Função)**
Para visualização: botão ↶ (Env. p/ Smartphone)
Pode visualizar o ecrã para [Env. p/ Smartphone] premindo este botão.
- 12 Seletor de controlo**
- 13 Botão central**
- 14 Para fotografia: botão C3 (botão Personaliz. 3)**
Para visualização: botão ⌫ (Apagar)
- 15 Botão ▶ (Reprodução)**

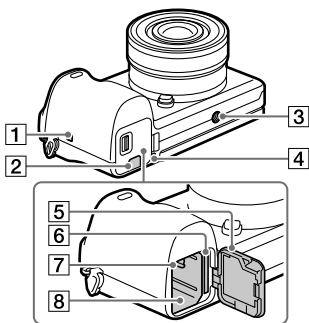

- 1** **N** (marca N)
Esta marca indica o ponto de toque para ligar a câmara e um Smartphone com NFC.

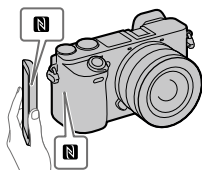

- NFC (Near Field Communication) é uma norma internacional de tecnologia de comunicação sem fios de curto alcance.

- 2** **Tampa da placa de ligação**
Use isto quando utilizar um Transformador de CA AC-PW20 (vendido separadamente). Insira a placa de ligação no compartimento da bateria e depois passe o cabo pela tampa da placa de ligação conforme mostrado abaixo.



Certifique-se de que o cabo não fica trilhado quando fecha a tampa.

- 3** **Orifício do encaixe do tripé**
Utilize um tripé com um parafuso inferior a 5,5 mm de comprimento. Caso contrário, pode não fixar a câmara com firmeza e danificar a câmara.
- 4** **Luz de acesso**

- 5 Tampa do compartimento da bateria/cartão de memória
- 6 Ranhura do cartão de memória
- 7 Alavanca de fixação da bateria
- 8 Ranhura de inserção da bateria

Guia de iniciação

Passo 1: Inserir a bateria/cartão de memória na câmara

Para mais detalhes sobre cartões de memória que podem ser usados com esta câmara, consulte a página 29.

1 Abra a tampa da bateria/ cartão de memória.

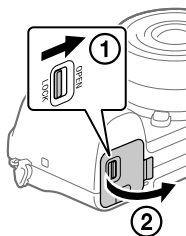

2 Insira a bateria enquanto carrega na alavanca de fixação com a ponta da bateria até a bateria encaixar no lugar.

Alavanca de fixação

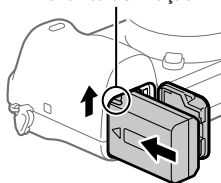

3 Insira o cartão de memória.

- Com o canto recortado virado na direção ilustrada, insira o cartão de memória até fixar no lugar com um clique. Caso contrário, pode provocar uma avaria.

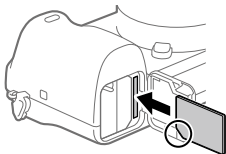

4 Feche a tampa.

Sugestão

- Quando usa um cartão de memória com a câmara pela primeira vez, recomenda-se que formate o cartão na câmara para obter um desempenho mais estável do cartão de memória.

Para retirar a bateria

Certifique-se de que a luz de acesso (página 16) não está acesa, e desligue a câmara. Depois, deslize a alavanca de fixação e retire a bateria. Tenha cuidado para não deixar cair a bateria.



Para retirar o cartão de memória

Certifique-se de que a luz de acesso (página 16) não está acesa, e depois empurre o cartão de memória para dentro uma vez para o retirar.

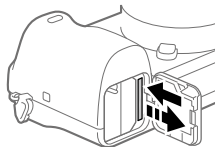

PT

Passo 2: Carregar a bateria enquanto estiver inserida na câmara

1 Desligue a alimentação.

2 Ligue a câmara ao Transformador de CA (fornecido) com a bateria inserida usando o cabo micro USB (fornecido), e ligue o Transformador de CA à tomada de parede.

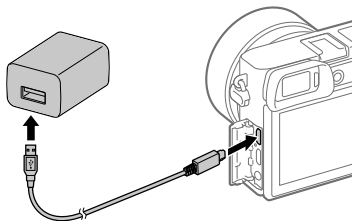

Luz de carregamento na câmara (laranja)

Acesa: A carregar

Desligada: Carregamento concluído

Intermitente: Erro de carregamento ou o carregamento parou temporariamente porque a temperatura não está dentro da variação correta

- O tempo de carregamento (carga completa): aproximadamente 150 min. (quando carrega uma bateria totalmente descarregada a uma temperatura de 25 °C)
 - Quando carregar uma bateria completamente nova ou uma bateria que não tenha sido usada durante um longo período de tempo, a luz de carregamento pode piscar rapidamente quando a bateria for carregada. Se isso acontecer, retire a bateria ou desligue o cabo USB da câmara e depois volte a inseri-la para recarregar.
 - Certifique-se de que usa apenas baterias, cabos micro USB (fornecido) e Transformadores de CA (fornecido) genuínos da marca Sony.
-

Passo 3: Colocar uma objetiva

1 Retire a tampa do corpo da câmara e a tampa traseira da objetiva da traseira da objetiva.

- Quando mudar a objetiva, faça-o rapidamente num ambiente sem pó para impedir que pó ou detritos entrem na câmara.

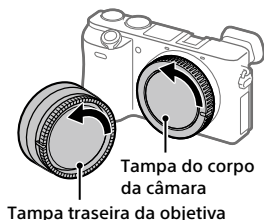

2 Monte a objetiva alinhando as duas marcas brancas do índice (índices de montagem) na objetiva e na câmara

- Segure na câmara com a objetiva virada para baixo para evitar que pó ou detritos entrem na câmara.

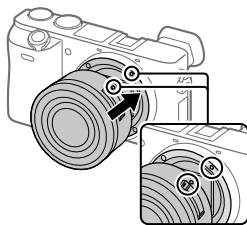

PT

3 Enquanto empurra a objetiva ligeiramente em direção da câmara, rode a objetiva lentamente na direção da seta até fazer clique na posição bloqueada.

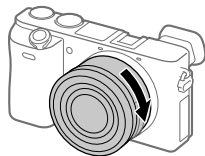

Nota

- Certifique-se de que segura na objetiva direita e não faz força quando coloca uma objetiva.
- Não carregue no botão de soltar a objetiva quando colocar uma objetiva.
- O Adaptador de montagem (vendido separadamente) é necessário para usar uma objetiva de montagem tipo A (vendido separadamente) Para mais detalhes, consulte o manual de instruções fornecido com o Adaptador para montagem.
- Quando transporta a câmara com uma objetiva colocada, segure firmemente na câmara e na objetiva.
- Não segure na parte da objetiva que esteja saída para fazer zoom ou ajustamento do foco.

Para retirar a objetiva

Continue a carregar no botão de soltar a objetiva e rode a objetiva na direção da seta até parar.

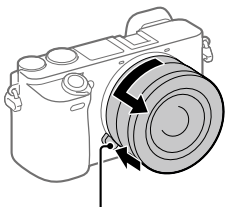

Botão de soltar a objetiva

Passo 4: Definir o idioma e o relógio

- 1 Regule o interruptor ON/OFF (Alimentação) para "ON" para ligar a câmara.

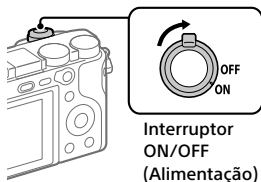

- 2 Selecione o idioma desejado e depois carregue no centro do seletor de controlo.

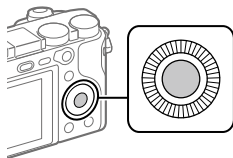

- 3 Certifique-se de que [Confirmar] está selecionado no ecrã e depois carregue no centro.

- 4 Selecione a localização geográfica desejada, e depois carregue no centro.

- 5 Selecione um item de definição usando o lado superior/inferior do seletor de controlo ou rodando o seletor de controlo, e depois carregue no centro.

- 6 Selecione o item desejado carregando no lado superior/inferior/esquerdo/direito do seletor de controlo, e depois carregue no centro.

- 7 Repita os passos 5 e 6 para definir outros itens, depois selecione [Confirmar] e carregue no centro.

Sugestão

- Se quiser definir a data e hora mais tarde, pode cancelar o procedimento de definição de data e hora carregando no botão MENU. Neste caso, o ecrã de definição para a data e hora voltará a aparecer da próxima vez que ligar a câmara.
- Para repor a definição de data e hora, use MENU.

Nota

- Esta câmara não tem uma função para inserção de data nas imagens. Pode inserir a data nas imagens e depois guardar e imprimir-las usando PlayMemories Home (apenas em Windows).

Passo 5: Fotografar imagens no modo auto

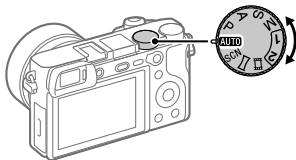

1 Rode o seletor de modo para definir para **AUTO.**

2 Olhe através do visor e segure na câmara.

3 Defina o tamanho do motivo rodando o anel de zoom da objetiva quando a objetiva zoom estiver colocada.

4 Carregue até meio no botão do obturador para focar.

- Quando a imagem estiver focada, um indicador (como por exemplo ●) acenderá.
-

5 Carregue completamente no botão do obturador.

■ Para gravar filmes

Carregue no botão MOVIE para iniciar/parar a gravação.

■ Para reproduzir imagens

Carregue no botão  (Reprodução) para reproduzir imagens. Pode selecionar a imagem desejada usando o seletor de controlo.

■ Para apagar a imagem visualizada

Carregue no botão  (Apagar) enquanto uma imagem estiver visualizada para a apagar. Selecione [Apagar] usando o seletor de controlo no ecrã de confirmação, e depois carregue no centro do seletor de controlo para apagar a imagem.

■ Para fotografar imagens nos vários modos de fotografia

Defina o seletor de modo para o modo pretendido dependendo do motivo ou das funções que quer usar.

Utilização das funções Wi-Fi / Um só Toque (NFC) / Bluetooth

Pode executar as seguintes operações usando as funções Wi-Fi, Um só toque NFC e Bluetooth da câmara.

- Guardar imagens para um computador
- Transferir imagens da câmara para um smartphone.
- Utilizar um smartphone como um controlo remoto da câmara
- Visualizar imagens fixas numa TV
- Gravar informação de localização de um smartphone para as imagens

Para mais detalhes, consulte o "Guia de Ajuda" (página 2) ou o documento em anexo "Wi-Fi Connection/One-touch (NFC) Guide".

PlayMemories Mobile

PlayMemories Mobile é necessário para ligar a câmara e um smartphone. Se PlayMemories Mobile já estiver instalada no seu smartphone, certifique-se de que a atualiza para a versão mais recente. Para mais detalhes sobre PlayMemories Mobile, consulte a página de apoio (<http://www.sony.net/pmm/>).

Gravar informação de localização nas imagens captadas

Ao usar PlayMemories Mobile, pode obter informação de localização de um smartphone ligado (através de comunicação Bluetooth) e gravá-la nas imagens captadas.

Introdução ao software informático / PlayMemories Camera Apps

Oferecemos o seguinte software informático e PlayMemories Camera Apps para melhorar a sua fruição de fotos/filmes.

Para tirar partido do software informático, aceda a um dos seguintes URL usando o seu navegador de Internet e depois transfira o software seguindo as instruções no ecrã. Se um destes programas já estiver instalado no seu computador, atualize-o para a versão mais recente antes de usar.

Windows:

<http://www.sony.co.jp/imsoft/Win/>

Mac:

<http://www.sony.co.jp/imsoft/Mac/>

Pode verificar o ambiente operativo recomendado para o software a partir do seguinte URL:

<http://www.sony.net/pcenv/>

PT

PlayMemories Home

PlayMemories Home permite-lhe importar imagens fixas e filmes para o seu computador e visualizá-los ou utilizá-los.

Tem de instalar PlayMemories Home para importar filmes XAVC S ou filmes AVCHD para o seu computador.

Pode aceder ao website de transferência diretamente do seguinte URL:

<http://www.sony.net/pm/>

- Quando liga a câmara ao seu computador, podem ser adicionadas novas funções ao PlayMemories Home. Recomenda-se por isso que ligue a câmara ao seu computador mesmo se PlayMemories Home já estiver instalado no computador.

Image Data Converter

Pode desenvolver e editar imagens RAW usando várias funções de ajustamento como curva de tonalidade e nitidez.

Remote Camera Control

Com Remote Camera Control, pode alterar as definições da câmara ou disparar o obturador a partir de um computador ligado através de um cabo USB.

Para usar Remote Camera Control, primeiro selecione MENU →  (Configuração) → [Ligação USB] → [PC Remoto], depois ligue a câmara a um computador através de um cabo USB.

PlayMemories Camera Apps

Pode adicionar as funções da sua escolha para a sua câmara ligando ao website de transferência de aplicações  (PlayMemories Camera Apps) usando o seu computador ou a função Wi-Fi da câmara.

<http://www.sony.net/pmca/>

- Após instalar uma aplicação, pode chamar a aplicação aproximando um smartphone Android com NFC à marca  na câmara, usando a função [Um só toque(NFC)].

Cartões de memória que podem ser usados

Pode usar os seguintes tipos de cartões de memória com esta câmara. A marca ✓ indica que estes cartões de memória podem ser usados para fotografar imagens fixas ou filmar.

Quando utilizar os cartões de memória Memory Stick Micro ou microSD com esta câmara, certifique-se de que utiliza o adaptador apropriado.

Cartão de memória	Para imagens fixas	Para filmes		
		MP4	AVCHD	XAVC S
Memory Stick PRO Duo	✓	✓ (Mark2 apenas)	✓ (Mark2 apenas)	—
Memory Stick PRO-HG Duo	✓	✓	✓	✓*1
Memory Stick Micro (M2)	✓	✓ (Mark2 apenas)	✓ (Mark2 apenas)	—
Cartão de memória SD	✓	✓*2	✓*2	—
Cartão de memória SDHC	✓	✓*2	✓*2	✓*3
Cartão de memória SDXC	✓	✓*2	✓*2	✓*3
Cartão de memória microSD	✓	✓*2	✓*2	—
Cartão de memória microSDHC	✓	✓*2	✓*2	✓*3
Cartão de memória microSDXC	✓	✓*2	✓*2	✓*3

*1 Os filmes não podem ser gravados em 100 Mbps ou mais.

*2 Classe de Velocidade SD 4 (CLASS 4) ou superior, ou Classe de Velocidade UHS 1 (U1) ou superior



*3 Classe de Velocidade SD 10 (CLASS 10), ou Classe de Velocidade UHS 1 (U1) ou superior

Quando gravar em 100 Mbps ou mais, é necessária Classe de Velocidade UHS 3 (U3).

Nota

- Quando se utilizar um cartão de memória SDHC para gravar um filme XAVC S ao longo de períodos alargados de tempo, os filmes gravados serão divididos em ficheiros de tamanho de 4 GB. Os ficheiros divididos podem ser manuseados como um único ficheiro importando-os para um computador usando PlayMemories Home.

Marcas comerciais

- Memory Stick e  são marcas comerciais ou marcas registradas da Sony Corporation.
- XAVC S e  são marcas registradas da Sony Corporation.
- “AVCHD Progressive” e o logótipo “AVCHD Progressive” são marcas comerciais da Panasonic Corporation e Sony Corporation.
- Mac é uma marca registada da Apple Inc. nos Estados Unidos e outros países.
- IOS é uma marca registada ou marca comercial da Cisco Systems, Inc.
- iPhone e iPad são marcas registradas da Apple Inc. nos Estados Unidos e outros países.
- Blu-ray Disc™ e Blu-ray™ são marcas comerciais da Blu-ray Disc Association.
- DLNA e DLNA CERTIFIED são marcas comerciais da Digital Living Network Alliance.
- Dolby e o símbolo de duplo D são marcas comerciais da Dolby Laboratories.
- Eye-Fi é uma marca comercial da Eye-Fi, Inc.
- Os termos HDMI e High-Definition Multimedia Interface e o Logótipo HDMI são marcas ou marcas registradas da HDMI Licensing, LLC nos Estados Unidos e em outros países.
- Microsoft e Windows são marcas registradas ou marcas comerciais da Microsoft Corporation nos Estados Unidos e/ou outros países.
- O logótipo SDXC é uma marca comercial da SD-3C, LLC.
- Facebook e o logótipo “f” são marcas comerciais ou marcas registradas da Facebook, Inc.
- Android e Google Play são marcas comerciais ou marcas registradas da Google Inc.
- YouTube e o logótipo YouTube são marcas comerciais ou marcas registradas da Google Inc.
- Wi-Fi, o logótipo Wi-Fi e Wi-Fi Protected Setup são marcas registradas ou marcas comerciais da Wi-Fi Alliance.
- A Marca N é uma marca comercial ou uma marca comercial registada da NFC Forum, Inc. nos Estados Unidos da América e noutros países.
- A palavra Bluetooth® e logótipos são marcas registradas propriedade da Bluetooth SIG, Inc. e qualquer utilização dessas marcas pela Sony Corporation é sob licença.
- Para além disso, os nomes de sistemas e produtos usados neste manual são, em geral, marcas comerciais ou marcas registradas dos seus respetivos programadores ou fabricantes. Contudo, as marcas ™ ou ® podem não ser usadas em todos os casos neste manual.



Sobre software aplicado

GNU GPL/LGPL

O software que é elegível para a seguinte GNU General Public License (doravante referida como "GPL") ou GNU Lesser General Public License (doravante referida como "LGPL") vem incluído no produto.

Isto significa que tem direito a aceder, modificar e redistribuir o código fonte para estes programas de software ao abrigo das condições da GPL/LGPL fornecida.

O código fonte é fornecido na Web. Use o seguinte URL para o transferir. <http://oss.sony.net/Products/Linux/> Preferimos que não nos contacte acerca dos conteúdos do código fonte.

As licenças (em inglês) estão gravadas na memória interna do seu produto. Estabeleça uma ligação de Armazenamento em massa entre o produto e um computador para ler as licenças na pasta "PMHOME" - "LICENSE".

Informação adicional sobre este produto e respostas a perguntas frequentes podem ser encontradas no Website do Apoio ao Cliente.

<http://www.sony.net/>

Lees de Help-gids!



De "Help-gids" is een online gebruiksaanwijzing die u kunt lezen op uw computer of smartphone. Raadpleeg dit voor informatie over menu-onderdelen, geavanceerd gebruik en de meest recente informatie over de camera.



Scan hier

http://rd1.sony.net/help/ilc/1640/h_zz/

ILCE-6500 Help-gids



Gebruiksaanwijzing (dit boekje)



Deze gebruiksaanwijzing introduceert enkele basisfuncties.

Voor de Beknopte handleiding, zie "Voorbereidingen" (pagina 18). De "Voorbereidingen" introduceert de allereerste procedures vanaf het moment waarop u de verpakking opent tot het moment waarop u de sluiters ontspant voor uw eerste opname.

Helpfunct. in camera



De [Helpfunct. in camera] toont beschrijvingen van de menu-onderdelen op de monitor van de camera.

U kunt snel informatie afbeelden tijdens het opnemen.

Om de [Helpfunct. in camera] functie te kunnen gebruiken, moeten vooraf enkele instellingen worden gemaakt. Voor informatie, zoek naar "Helpfunct. in camera" in de Help-gids.

WAARSCHUWING

Om het gevaar van brand of elektrische schokken te verkleinen, mag het apparaat niet worden blootgesteld aan regen of vocht.

LET OP

Accu

Bij onjuist gebruik van de accu, kan de accu barsten, brand veroorzaken en chemische brandwonden tot gevolg hebben. Houd rekening met de volgende voorzorgsmaatregelen.

- Demonteer de accu niet.
- Plet de accu niet en stel deze niet bloot aan schokken of stoten, laat deze niet vallen en ga er niet op staan.
- Veroorzaak geen kortsluiting en zorg dat er geen metalen voorwerpen in aanraking komen met de aansluitpunten.
- Stel de accu niet bloot aan hoge temperaturen boven 60 °C, zoals direct zonlicht of in een auto die in de zon geparkeerd staat.
- Verbrand de accu niet en gooi deze niet in het vuur.
- Gebruik geen beschadigde of lekkende lithiumion batterijen.
- Laad de accu op met een echte Sony-acculader of een apparaat waarmee de accu kan worden opgeladen.
- Houd de accu buiten het bereik van kleine kinderen.
- Houd de accu droog.
- Vervang de accu alleen door hetzelfde accutype of een vergelijkbaar accutype dat door Sony wordt aanbevolen.
- Gooi de gebruikte accu zo snel mogelijk weg volgens de instructies.

- Stel niet bloot aan een extreem lage temperatuur van -20 °C of lager of aan een extreem lage druk van 11,6 kPa of lager.

Gebruik een stopcontact in de buurt bij gebruik van de netspanningsadapter/acculader. In het geval enige storing optreedt, trekt u onmiddellijk de stekker van het netsnoer uit het stopcontact om de voeding los te koppelen. Als u een apparaat met een oplaadlampje gebruikt, denkt u eraan dat het apparaat niet is losgekoppeld van de voeding ondanks dat het oplaadlampje uit is.

Het netsnoer, indien bijgeleverd, is specifiek ontworpen voor gebruik met alleen dit apparaat, en mag niet worden gebruikt voor enig ander elektrisch apparaat.

Netsnoer

Voor klanten in het Verenigd Koninkrijk, Ierland, Malta, Cyprus en Saoedi-Arabië

Gebruik netsnoer (A). Om veiligheidsredenen is netsnoer (B) niet bedoeld voor de bovengenoemde landen/gebieden en mag daarom daar niet worden gebruikt.

Voor klanten in andere EU-landen/gebieden

Gebruik netsnoer (B).

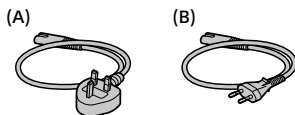

NL

Kennisgeving

Als de gegevensoverdracht halverwege wordt onderbroken (mislukt) door statische elektriciteit of elektromagnetische storing, moet u de toepassing opnieuw starten of de verbindingkabel (USB, enzovoort) loskoppelen en opnieuw aansluiten.

Dit product is getest en voldoet aan de beperkingen die zijn uiteengezet in de EMC-regels voor het gebruik van een verbindingkabel van minder dan 3 meter.

De elektromagnetische velden bij de specifieke frequenties kunnen het beeld en het geluid van dit apparaat beïnvloeden.

Voor klanten in Europa

Producent: Sony Corporation, 1-7-1 Konan Minato-ku Tokyo, 108-0075 Japan

Voor EU-product conformiteit: Sony Belgium, bijkantoor van Sony Europe Limited, Da Vincilaan 7-D1, 1935 Zaventem, België



Hierbij verklaart Sony Corporation dat dit apparaat in overeenstemming is met de essentiële eisen en de andere relevante bepalingen van richtlijn 1999/5/EG. Nadere informatie kunt u vinden op:
<http://www.compliance.sony.de/>

Verwijdering van oude batterijen, elektrische en elektronische apparaten (van toepassing in de Europese Unie en andere Europese landen met afzonderlijke inzamelingsystemen)



Dit symbool op het product, de batterij of op de verpakking wijst erop dat het product en de batterij, niet als

huishoudelijk afval behandeld mag worden.

Op sommige batterijen kan dit symbool gebruikt worden in combinatie met een chemisch symbool. Het chemisch symbool voor kwik (Hg) of lood (Pb) wordt toegevoegd wanneer de batterij meer dan 0,0005 % kwik of 0,004 % lood bevat.

Door deze producten en batterijen op juiste wijze af te voeren, vermijdt u mogelijke negatieve gevolgen voor mens en milieu die zouden kunnen veroorzaakt worden in geval van verkeerde afvalbehandeling. Het recyclen van materialen draagt bij tot het behoud van natuurlijke bronnen.

In het geval dat de producten om redenen van veiligheid, prestaties dan wel in verband met data-integriteit een permanente verbinding met een ingebouwde batterij vereisen, mag deze batterij enkel door gekwalificeerd servicepersoneel vervangen worden. Om ervoor te zorgen dat de batterij, het elektrisch en het elektronische apparaat op een juiste wijze zal worden behandeld, dienen deze producten aan het eind van zijn levenscyclus overhandigd te worden aan het desbetreffende inzamelingspunt voor de recyclage van elektrisch en elektronisch materiaal.

Voor alle andere batterijen verwijzen we u naar het hoofdstuk over hoe de batterij veilig uit het product te verwijderen. Overhandig de batterij aan het desbetreffende inzamelingspunt voor de recyclage van batterijen.

Voor meer details in verband met het recyclen van dit product of batterij, kan u contact opnemen met de gemeentelijke instanties, de organisatie belast met de verwijdering van huishoudelijk afval of de winkel waar u het product of batterij hebt gekocht.

Technische gegevens

Bedrijfstemperatuur

0 °C tot 40 °C

Bewaartemperatuur

-20 °C tot +60 °C

Opmerkingen over het gebruik van uw camera

Naast deze paragraaf, raadpleegt u ook "Voorzorgsmaatregelen" in de Help-gids (pagina 2).

Taal van het scherm

U kunt op het menu de taal kiezen die op het scherm wordt gebruikt.

Opmerkingen over opnemen/weergeven

- Wanneer u de geheugenkaart formateert worden alle gegevens op de geheugenkaart gewist en deze kunnen niet meer worden hersteld. Alvorens te formatteren, kopieer de gegevens naar een computer of ander apparaat.
- Voordat u begint met opnemen maakt u een proefopname om te controleren of de camera juist werkt.

Opmerkingen over het hanteren van het apparaat

- Deze camera is ontworpen bestand te zijn tegen stof en vocht, maar is niet (spat-)waterdicht.
- Laat de camera, de bijgeleverde accessoires of de geheugenkaarten niet binnen bereik van kleine kinderen. Ze kunnen per ongeluk worden ingeslikt. Als dat gebeurt, raadpleegt u onmiddellijk een arts.

Geen compensatie voor beschadigde gegevens of weigeren op te nemen

Sony kan geen garantie geven in geval van weigering op te nemen of van verlies of beschadiging van opgenomen beelden of audiogegevens als gevolg van een storing van de camera, het opnamemedium, enz. Wij raden u aan van belangrijke gegevens een reservekopie te maken.

Opmerkingen over de monitor, de elektronische zoeker, de lens en de beeldsensor

- De monitor en de elektronische zoeker zijn vervaardigd met behulp van uiterste precisietechnologie zodat meer dan 99,99 % van de beeldpunten effectief werkt. Het is echter mogelijk dat enkele kleine zwarte punten en/of oplichtende punten (wit, rood, blauw of groen) permanent op de monitor en de elektronische zoeker zichtbaar zijn. Deze punten zijn een normaal gevolg van het productieproces en heeft geen enkele invloed op de beelden.
- Houd de camera niet vast aan de monitor.
- Als een elektrisch bediende zoomlens is bevestigd, let u erop dat uw vingers of enig ander voorwerp niet bekneld raakt in de lens.

- Stel de lens of de zoeker niet langdurig bloot aan een sterke lichtbron, zoals de zon. Vanwege de condensatiefunctie van de lens, kan als u dit doet rook, brand of een storing worden veroorzaakt binnenin de camerabody of de lens. Als u de camera moet blootstellen aan een lichtbron, zoals de zon, dan bevestigt u de lensdop op de lens.
- Als u opneemt met tegenlicht, dan houdt u de zon voldoende ver uit de kijkhoek. Anders kan het zonlicht op de scherpstelling binnenin de camera vallen en rook of brand veroorzaken. Zelfs als de zon iets buiten de kijkhoek staat, kan nog steeds rook of brand ontstaan.
- Stel de lens niet rechtstreeks bloot aan lichtstralen, zoals laserstralen. Hierdoor kan de beeldsensor worden beschadigd en kan een storing optreden in de camera.
- Kijk niet door een lens naar de zon of een sterke lichtbron wanneer deze niet op de camera is bevestigd. Dit kan leiden tot onherstelbare schade aan de ogen of een storing veroorzaken.
- Gebruik de camera niet op plaatsen waar sterke radiogolven of straling wordt uitgezonden. Mogelijk werken opnemen en weergeven niet correct.
- Op een koude plaats kan het beeld op het scherm najlén. Dit is geen storing.
- Het opgenomen beeld kan verschillen van het beeld dat u zag vóór de opname.

Opmerkingen over het gebruik van lenzen en accessoires

U wordt geadviseerd Sony-lenzen/ accessoires te gebruiken die zijn ontworpen voor de kenmerkende eigenschappen van deze camera. Als u deze camera gebruikt met producten van andere fabrikanten, kunnen de prestaties ervan nadelig worden beïnvloed, waardoor een ongeluk of storing kan ontstaan. Sony draagt geen verantwoordelijkheid voor dergelijke ongelukken en storingen.

Opmerkingen over de multi-interfaceschoen

- Wanneer u accessoires, zoals een externe flitser, aanbrengt op of verwijdert vanaf de multi-interfaceschoen, schakelt u eerst de camera OFF. Let bij het aanbrengen van de accessoire erop dat deze stevig is bevestigd aan de camera.
- Gebruik de multi-interfaceschoen niet met een in de winkel verkrijgbare flitser die een spanning nodig heeft van 250 V of hoger, of een omgekeerde polariteit heeft in vergelijking met de camera. Hierdoor kan een storing worden veroorzaakt.

Opmerkingen over opnemen met de zoeker

- Het beeld kan licht vervormd zijn in de hoeken van de zoeker. Dit is geen storing. Wanneer u de volledige compositie wilt zien met alle details, kunt u ook de monitor gebruiken.

- Als u de camera pant terwijl u in de zoeker kijkt of uw ogen in de rondte beweegt, kan het beeld in de zoeker vervormd zijn of kunnen de kleuren van het beeld veranderen. Dit is een eigenschap van de lens of het weergaveapparaat en geen storing. Wanneer u een beeld opneemt, adviseren wij u naar het middengebied van de zoeker te kijken.
- Tijdens het opnemen met de zoeker kunt u last krijgen van symptomen zoals vermoeidheid van het oog, lichamelijke vermoeidheid, reisziekte of misselijkheid. Wij adviseren u regelmatig een pauze te nemen wanneer u opneemt met de zoeker. In het geval u zich oncomfortabel voelt, stopt u met het gebruik van de zoeker tot u zich weer beter voelt en raadpleegt u zo nodig uw huisarts.

Opmerkingen over ononderbroken opnemen

Tijdens ononderbroken opnemen kunnen de monitor of zoeker snel omwisselen tussen het opnamescherm en een zwart scherm. Als u in deze situatie naar het scherm blijft kijken, kunt u last krijgen van oncomfortabele symptomen, zoals een gevoel van onwel worden. Als u last krijgt van oncomfortabele symptomen, stopt u met het gebruik van de camera en raadpleegt u zo nodig een arts.

Opmerkingen over langdurig opnemen of 4K-video opnemen

- Afhankelijk van de camera- en accutemperatuur, is het mogelijk dat u geen bewegende beelden kunt opnemen of de voeding automatisch wordt onderbroken om de camera te beschermen. Voordat de camera wordt uitgeschakeld of u geen bewegende beelden meer kunt opnemen, wordt een mededeling afgebeeld op het scherm. Laat in dat geval de camera uitgeschakeld liggen en wacht tot de temperatuur van de camera en accu lager is geworden. Als u de camera inschakelt zonder de camera en de accu voldoende te laten afkoelen, kan de voeding weer worden onderbroken, of kan het onmogelijk zijn bewegende beelden op te nemen.
- Bij hoge omgevingstemperaturen stijgt de temperatuur van de camera snel.
- Wanneer de temperatuur van de camera stijgt, kan de beeldkwaliteit verslechteren. Wij adviseren u te wachten tot de temperatuur van de camera is gezakt voordat u verder gaat met opnemen.
- Het oppervlak van de camera kan warm worden. Dit is geen storing.
- Als hetzelfde deel van uw huid langdurig de camera aanraakt tijdens het gebruik van de camera, ook wanneer de camera niet heet aanvoelt, kunnen symptomen van verbranding bij lage temperatuur worden veroorzaakt, zoals roodheid of blaren.

Let met name goed op in de volgende situaties en gebruik een statief, enz.

- Bij gebruik van de camera in een omgeving met een hoge temperatuur
- Wanneer iemand met een slechte bloedsomloop of een afwijkend huidgevoel de camera bedient
- Bij gebruik van de camera met [Temp. auto strm UIT] ingesteld op [Hoog].
- Met name tijdens het opnemen van 4K-video's, kan de opnameduur korter zijn in geval van een lage omgevingstemperatuur. Warm de accu op of vervang hem door een nieuwe accu.

Opmerkingen over het weergeven van bewegende beelden op andere apparaten

Bewegende beelden die zijn opgenomen met deze camera worden mogelijk niet juist weergegeven op een andere camera. Bovendien, bewegende beelden die zijn opgenomen met een andere camera worden mogelijk niet juist weergegeven op deze camera.

Waarschuwing over auteursrechten

Televisieprogramma's, films, videobanden en ander materiaal kunnen beschermd zijn door auteursrechten. Het zonder toestemming opnemen van dergelijk materiaal, kan in strijd zijn met de wetten op de auteursrechten.

Informatie over de gegevensspecificaties die in deze handleiding worden beschreven

De gegevens over prestaties en specificaties zijn gedefinieerd onder de volgende omstandigheden, behalve zoals beschreven in deze handleiding: bij een omgevingstemperatuur van 25 °C en met gebruik van een accu die volledig is opgeladen totdat het oplaadlampje is uitgegaan.

Draadloos-netwerkfuncties (Wi-Fi, NFC, Bluetooth, enz.) tijdelijk uitschakelen

Als u in een vliegtuig, enz., zit, kunt u alle draadloos-netwerkfuncties tijdelijk uitschakelen.

Selecteer de MENU-knop →  (Draadloos) → [Vliegtuig-stand] → [Aan].

Als u [Vliegtuig-stand] instelt op [Aan], wordt een  (vliegtuig) indicator afgebeeld op het scherm.

Draadloos LAN

Als uw camera verloren of gestolen is, accepteert Sony geen aansprakelijkheid wegens verlies of schade veroorzaakt door illegale toegang tot of gebruik van het geregistreerde accesspoint op de camera.

NL

Opmerkingen over de beveiliging bij gebruik van draadloos-LAN-producten

- Zorg er altijd voor dat u een beveiligd draadloos LAN gebruikt om te voorkomen dat u wordt gehackt, kwaadwillige derden toegang kunnen krijgen, en andere kwetsbaarheden zich voordoen.
- Het is belangrijk dat u de beveiligingsinstellingen instelt wanneer u een draadloos LAN gebruikt.
- Wanneer zich een beveiligingsprobleem voordoet omdat geen veiligheidsmaatregelen zijn getroffen of als gevolg van onvermijdelijke omstandigheden tijdens het gebruik van draadloos LAN, draagt Sony geen verantwoordelijkheid voor verlies of beschadiging.

De camera en bijgeleverde artikelen controleren

De cijfer tussen haakjes geeft het aantal stuks aan.

- Camera (1)
- Netsnoer (1)* (bijgeleverd in bepaalde landen/regio's)



* Er zullen misschien meerdere netsnoeren bij uw camera worden geleverd. Gebruik het snoer dat geschikt is voor uw land/regio. Zie pagina 3.

- Oplaadbare accu NP-FW50 (1)



- Micro-USB-kabel (1)

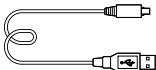

- Netspanningsadapter (1)

- Schouderriem (1)

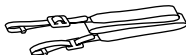

- Oogkap voor oculair (1)



- Lensvattingdop (1) (bevestigd op de camera)
- Accessoireschoenafdekking (1) (bevestigd op de camera)
- Gebruiksaanwijzing (dit boekje) (1)
- Wi-Fi Connection/One-touch (NFC) Guide (1)

NL

Plaats van de onderdelen

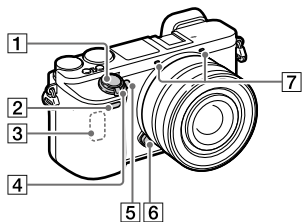

Wanneer de lens is verwijderd

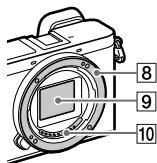

- 1 Ontspanknop
- 2 Afstandsbedieningssensor
- 3 Wi-Fi-antenne (ingebouwd)
- 4 ON/OFF (Aan/Uit)-schakelaar
- 5 Zelfontspannerlamp/AF-hulplicht
- 6 Lensontgrendelingsknop
- 7 Microfoon*
- 8 Vatting
- 9 Beeldsensor**
- 10 Contactpunten van de lens**

- * Bedek dit deel niet tijdens het opnemen van bewegende beelden. Als u dit doet kan ruis worden veroorzaakt of het volume worden verlaagd.
- ** Raak dit onderdeel niet rechtstreeks aan.

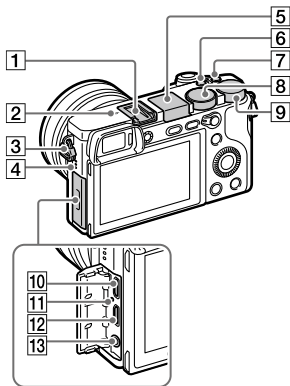

- 1 Multi-interfaceschoen*
Sommige accessoires kunnen niet helemaal erin worden gestoken en steken een stukje uit de multi-interfaceschoen. Echter, wanneer het accessoire tot aan de voorkant van de schoen erop is geschoven, is de aansluiting correct.

2 Positiemarkering beeldsensor

De beeldsensor is de sensor die het licht omzet in een elektrisch signaal. De -markering geeft de locatie van de beeldsensor aan. Wanneer u de exacte afstand meet tussen de camera en het onderwerp, kijk dan naar de positie van de horizontale lijn. De afstand van het lenscontactoppervlak tot de beeldsensor is ongeveer 18 mm.

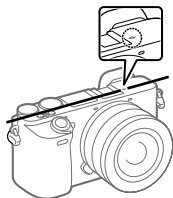

Als het onderwerp dichterbij is dan de minimale opnameafstand van de lens, kan de scherpstelling niet worden bevestigd. Zorg voor voldoende afstand tussen het onderwerp en de camera.

3 Bevestigingsogen voor de schouderriem

Bevestig beide uiteinden van de riem aan de camera.

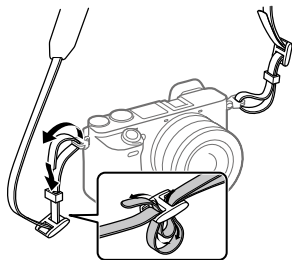

4 Luidspreker



5 Flitser

- Druk op de knop  (flitser omhoog) om de flitser te gebruiken. De flitser komt niet automatisch omhoog.
- Wanneer de flitser niet wordt gebruikt, duwt u hem terug in de camerabody.

6 C2-knop (customknop 2)

7 C1-knop (customknop 1)

8 Functiekeuzeknop

AUTO (Automatisch. modus)/
P (Autom. programma)/
A (Diafragma voorkeuze)/
S (Sluittijd voorkeuze)/
M (Handm. belichting)/
1/2 (Geheug.nr. oproep.)/
 (Film/vertr.+versneld)/
 (Panorama d. beweg.)/
SCN (Scènekeuze)

9 Besturingsknop

U kunt de instellingen voor elke opnamefunctie snel veranderen.

NL

10 Multi/Micro USB-aansluiting*

Deze aansluiting ondersteunt micro-USB-compatibele apparaten.

11 Oplaadlampje

12 HDMI-microaansluiting

13 (microfoon-)aansluiting

Wanneer een externe microfoon wordt aangesloten, wordt de interne microfoon automatisch uitgeschakeld. Als de externe microfoon van het 'voeding-via-stekker'-type is, wordt de voeding voor de microfoon geleverd door de camera.

* Voor meer informatie over accessoires die compatibel zijn met de multi-interfaceschoen en de Multi/Micro USB-aansluiting, gaat u naar de Sony-website, of neemt u contact op met uw Sony-dealer of het plaatselijke, erkende Sony-servicecentrum.

ni Multi
Interface Shoe

Accessory Shoe

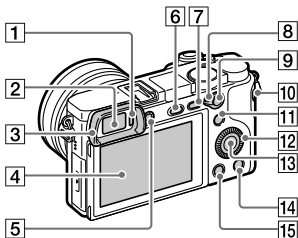

1 Oogsensor

2 Zoeker

3 Oogkap voor oculair

Niet bevestigd aan de camera in de fabriek. Wij adviseren u de oogkap voor oculair te bevestigen wanneer u van plan bent om de zoeker te gebruiken.

De oogkap voor oculair bevestigen/verwijderen

Lijn de oogkap voor het oculair uit met de groef van de zoeker en schuif hem op zijn plaats.

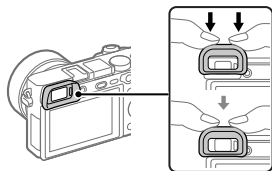

Om de oogkap voor oculair te verwijderen, pakt u hem aan de linker- en rechterkant vast en trekt u omhoog.

- Verwijder de oogkap voor oculair wanneer u een accessoire (los verkrijgbaar) aanbrengt op de Multi-interfaceschoen.

- 4** **Monitor (voor aanraakbediening: aanraakscherm/drukgevoelig pad)**

U kunt de monitor naar een stand draaien waarin u het beeld gemakkelijk kunt bekijken zodat u vanuit elk standpunt kunt opnemen.

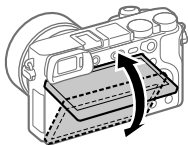

U kunt de hoek van de monitor mogelijk niet afstellen afhankelijk van het type statief dat u gebruikt. Draai in dat geval de schroef van het statief tijdelijk los om de hoek van de monitor af te stellen.

- 5** **Diopter-instelwiel**

Stel het diopter in overeenkomstig uw gezichtsvermogen door het diopter-instelwiel te draaien totdat het beeld in de zoeker scherp te zien is. Als het moeilijk is om het diopter-instelwiel te draaien, verwijdert u de oogkap voor oculair voordat u het instelwiel draait.

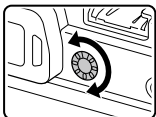

- 6** **⚡ (flitser omhoog-)knop**

- 7** **MENU-knop**

- 8** **AF/MF/AEL-keuzeknop**

- 9** **Voor opnemen: AF/MF-knop/AEL-knop**
Voor weergeven: 🔍 (vergroot-)knop

- 10** **MOVIE (bewegende beelden)-knop**

- 11** **Voor opnemen: Fn (functie)-knop**
Voor weergeven: 📱 (Naar smartph verznd)knop
U kunt het scherm [Naar smartph verznd] afbeelden door op deze knop te drukken.

- 12** **Besturingswiel**

- 13** **Middenknop**

- 14** **Voor opnemen: C3-knop (customknop 3)**
Voor weergeven: 🗑️ (wis-)knop

- 15** **▶️ (weergave-)knop**

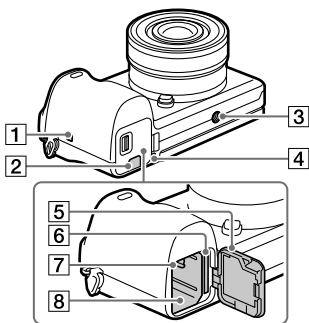

1 **N** (N-markering)

Deze markering geeft het aanraakpunt aan voor het verbinden van de camera met een NFC-compatibele smartphone.

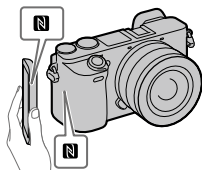

- NFC (Near Field Communication) is een internationale norm voor draadloze communicatie over een korte afstand.

2 Afdekking van verbindingssplaat

Gebruik deze wanneer u de netspanningsadapter AC-PW20 (los verkrijgbaar) gebruikt. Steek de verbindingssplaat in het accuvak en geleid het snoer daarna door de opening in de afdekking van verbindingssplaat zoals hieronder is afgebeeld.



Let erop dat het snoer niet bekneld raakt wanneer u de afdekking sluit.

3 Schroefgat voor statief

Gebruik een statief met een schroef van minder dan 5,5 mm lang. Als de schroef te lang is, kunt u de camera niet stevig bevestigen en kan de camera worden beschadigd.

4 Toegangslamp

- 5 Deksel van geheugenkaartgleuf en accuvak
- 6 Geheugenkaartgleuf
- 7 Accuvergrendelingshendel
- 8 Accuvak

Vorbereidingen

Stap 1: De accu/geheugenkaart in de camera plaatsen

Voor informatie over geheugenkaarten die kunnen worden gebruikt met deze camera, raadpleegt u pagina 29.

1 Open het deksel van de accu/geheugenkaart.

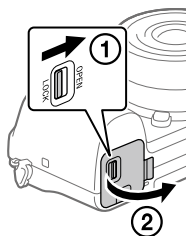

2 Gebruik de punt van de accu om tegen de vergrendelingshendel te duwen en steek de accu er helemaal in tot deze wordt vergrendeld.

Vergrendelingshendel

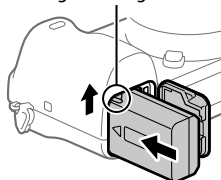

3 Plaats de geheugenkaart.

- Met de afgeschuinde hoek in de afgebeelde richting, steekt u de geheugenkaart in de gleuf tot hij op zijn plaats vastklikt. Anders kan een storing worden veroorzaakt.

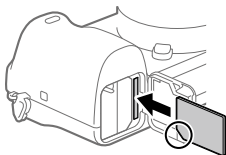

4 Sluit het deksel.

Hint

- Wanneer u voor de eerste keer een geheugenkaart gebruikt in de camera, adviseren wij u de kaart in de camera te formatteren voor stabilere prestaties van de geheugenkaart.

De accu eruit halen

Verzekert u ervan dat de toegangslamp (pagina 16) niet brandt en schakel de camera uit. Verschuif daarna de vergrendelingshendel en verwijder de accu. Let er goed op dat u de accu niet laat vallen.

Vergrendelingshendel

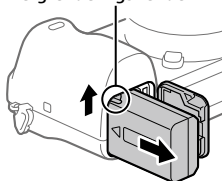

De geheugenkaart eruit halen

Verzekert u ervan dat de toegangslamp (pagina 16) niet brandt, en duw daarna de geheugenkaart eenmaal naar binnen om hem te verwijderen.

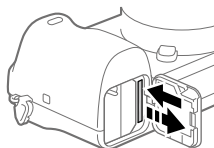

Stap 2: De accu opladen terwijl deze in de camera is geplaatst

1 Zet het apparaat uit.

2 Sluit de camera met daarin de accu met behulp van de micro-USB-kabel (bijgeleverd) aan op de netspanningsadapter (bijgeleverd), en sluit de netspanningsadapter aan op een stopcontact.

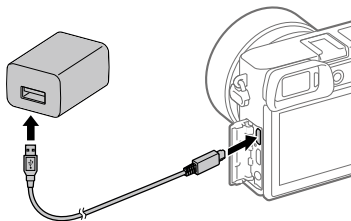

Oplaadlampje op de camera (oranje)

Brandt: Opladen

Uit: Opladen klaar

Knippert: Oplaadfout of opladen tijdelijk gepauzeerd omdat de temperatuur van de camera niet in het juiste temperatuurbereik ligt

- Oplaadtijd (volledige lading): ongeveer 150 min. (geldt voor het opladen van een volledig lege accu bij een temperatuur van 25 °C)
- Als u een nieuwe accu gebruikt of een accu die lange tijd niet is gebruikt weer gaat gebruiken, kan het oplaadlampje snel knipperen wanneer de accu wordt opgeladen. Als dat gebeurt, verwijdert u de accu uit de camera en plaatst u hem weer terug, of koppelt u de USB-kabel los van de camera en sluit u hem weer aan, om de accu weer op te laden.
- Gebruik uitsluitend originele accu's, micro-USB-kabels (bijgeleverd) en netspanningsadapters (bijgeleverd) van het merk Sony.

Stap 3: De lens bevestigen

1 Haal de lensvattingdop van de camera af en haal de achterlensdop van de lens af.

- Ga bij het bevestigen van de lens snel te werk in een stofvrije omgeving om te voorkomen dat stof en vuil in de camera kunnen binnendringen.

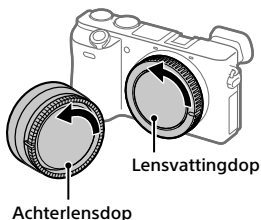

2 Bevestig de lens door de twee witte uitlijnmarkeringen (vattingmarkeringen) op de lens en de camera met elkaar uit te lijnen.

- Houd de camera vast met de lens omlaag gericht om te voorkomen dat stof of vuil in de camera kan binnendringen.

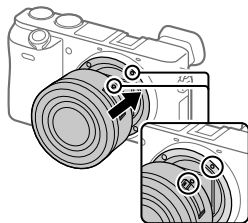

3 Terwijl u de lens licht tegen de camera aan duwt, draait u de lens langzaam in de richting van de pijl totdat deze vastklikt in de vergrendelde positie.

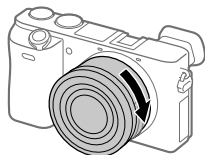

NL

Opmerking

- Let erop de lens recht te houden en gebruik geen grote kracht om de lens te bevestigen.
- Druk niet op de lensontgrendelingsknop terwijl u de lens bevestigt.
- De vattingsadapter (los verkrijgbaar) is vereist om een lens met A-vatting (los verkrijgbaar) te kunnen bevestigen. Voor meer informatie raadpleegt u de gebruiksaanwijzing van de vattingsadapter.
- Als u de camera draagt terwijl een lens is bevestigd, houdt u zowel de camera als de lens zorgvuldig vast.
- Houd de lens niet vast aan het gedeelte dat is uitgeschoven ten behoeve van zoomen of scherpstellen.

De lens eraf halen

Houd de lensontgrendelingsknop ingedrukt en draai de lens in de richting van de pijl tot hij stopt.

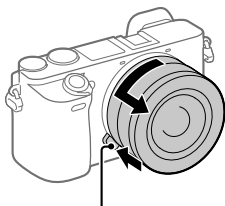

Lensontgrendelingsknop

Stap 4: De taal en de klok instellen

- 1 Zet de ON/OFF (Aan/Uit)-schakelaar op "ON" om de camera in te schakelen.

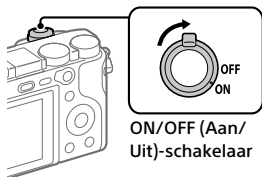

- 2 Selecteer de gewenste taal en druk daarna op het midden van het besturingswiel.

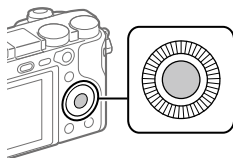

- 3 Controleer of [Enter] is geselecteerd op het scherm en druk daarna op het midden.

- 4 Selecteer de gewenste geografische locatie en druk daarna op het midden.

- 5 Selecteer een instelitem met behulp van de boven-/onderkant van het besturingswiel of door het besturingswiel te draaien, en druk daarna op het midden.

- 6 Selecteer het gewenste item door op de boven-/onder-/linker-/rechterkant van het besturingswiel te drukken, en druk daarna op het midden.

- 7 Herhaal de stappen 5 en 6 om andere onderdelen in te stellen, en selecteer daarna [Enter] en druk op het midden.

Hint

- Als u de datum en tijd later wilt instellen, kunt u de instelprocedure van de datum en tijd annuleren door op de MENU-knop te drukken. In dat geval zal het instelscherm voor de datum en tijd opnieuw worden afgebeeld de volgende keer wanneer u de camera inschakelt.
- Om de instelling van de datum en tijd terug te stellen, gebruikt u MENU.

Opmerking

- Deze camera heeft geen functie voor het invoegen van de datum op beelden. U kunt de datum invoegen op beelden en ze vervolgens opslaan en afdrucken met behulp van PlayMemories Home (alleen voor Windows).

Stap 5: Beelden opnemen in de automatische functie

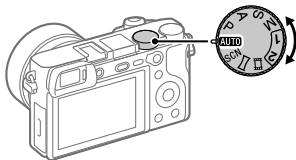

- 1 Draai de functiekeuzeknop naar de stand **AUTO**.**
- 2 Kijk door de zoeker en houd camera vast.**
- 3 Stel de grootte van het onderwerp in door de zoomring van de lens te draaien, in het geval een zoomlens is bevestigd.**
- 4 Druk de ontspanknop tot halverwege in om scherp te stellen.**
 - Als het beeld scherpgesteld is, wordt een indicator (zoals ●) afgebeeld.
- 5 Druk de ontspanknop helemaal in.**

■ **Bewegende beelden opnemen**

Druk op de MOVIE-knop om het opnemen te starten/stoppen.

■ **Beelden weergeven**

Druk op de  (weergave-)knop om beelden weer te geven. U kunt het gewenste beeld selecteren met behulp van het besturingswiel.

■ **Een weergegeven beeld wissen**

Druk op de  (wis-)knop terwijl een beeld wordt weergegeven om het te wissen. Selecteer [Wissen] met behulp van het besturingswiel op het bevestigingsscherm, en druk daarna op het midden van het besturingswiel om het beeld te wissen.

■ **Beelden opnemen in diverse opnamefuncties**

Zet de functiekeuzeknop in de stand van de gewenste functie, afhankelijk van het onderwerp of de functies die u wilt gebruiken.

De Wi-Fi-, One-touch (NFC)- en Bluetooth-functies gebruiken

U kunt de volgende bedieningen uitvoeren met behulp van de Wi-Fi-, NFC One-touch en Bluetooth-functies van de camera.

- Beelden opslaan op een computer
- Beelden kopiëren van de camera naar een smartphone
- Een smartphone gebruiken als afstandsbediening voor de camera
- Stilstaande beelden bekijken op een tv
- Locatie-informatie vanaf een smartphone toevoegen aan beelden

Raadpleeg voor meer informatie de "Help-gids" (pagina 2) of het bijgevoegde document "Gids voor Wi-Fi-verbinding/One-touch (NFC)".

PlayMemories Mobile

PlayMemories Mobile is vereist om de camera en de smartphone met elkaar te verbinden. Als PlayMemories Mobile reeds is geïnstalleerd op uw smartphone, moet u deze updaten naar de nieuwste versie.

Voor meer informatie over PlayMemories Mobile, raadpleegt u de ondersteuningspagina (<http://www.sony.net/pmm/>).

Locatie-informatie toevoegen aan opgenomen beelden

Door PlayMemories Mobile te gebruiken kunt u locatie-informatie verkrijgen vanaf een verbonden smartphone (via Bluetooth-communicatie) en deze toevoegen aan opgenomen beelden.

Inleiding tot de computersoftware / PlayMemories Camera Apps

Wij bieden de volgende computersoftware en PlayMemories Camera Apps zodat u nog meer kunt genieten van uw foto's en filmpjes.

Om de voordelen van de computersoftware te kunnen benutten, gaat u in uw internetbrowser naar een van de volgende URL's en downloadt u het softwareprogramma door de instructies op het scherm te volgen. Als een van deze softwareprogramma's reeds is geïnstalleerd op uw computer, update u het naar de meest recente versie voordat u het gebruikt.

Windows:

<http://www.sony.co.jp/imsoft/Win/>

Mac:

<http://www.sony.co.jp/imsoft/Mac/>

U kunt de aanbevolen gebruiksomgeving voor het softwareprogramma controleren op de volgende URL:

<http://www.sony.net/pcenv/>

PlayMemories Home

NL

Met PlayMemories Home kunt u stilstaande en bewegende beelden in u computer importeren en deze bekijken of gebruiken.

U moet PlayMemories Home installeren om bewegende beelden in het XAVC S-formaat of AVCHD-formaat te kunnen importeren in uw computer.

U hebt toegang tot de download-website via de volgende URL:

<http://www.sony.net/pm/>

- Wanneer u de camera aansluit op uw computer, kunnen nieuwe functies worden toegevoegd aan PlayMemories Home. Het wordt daarom aanbevolen om de camera aan te sluiten op uw computer, zelfs als PlayMemories Home reeds is geïnstalleerd op uw computer.

Image Data Converter

U kunt RAW-beelden ontwikkelen en bewerken met behulp van diverse instelfuncties, zoals tinkromme en scherpte.

Remote Camera Control

Met Remote Camera Control kunt u de camera-instellingen veranderen of de sluiters ontspannen vanaf een computer die via een USB-kabel is aangesloten.

Om Remote Camera Control te kunnen gebruiken, selecteert u eerst MENU →  (Instellingen) → [USB-verbinding] → [PC-afstandsbedien.], en sluit u vervolgens de camera aan op een computer met behulp van een USB-kabel.

PlayMemories Camera Apps

U kunt de gewenste functies toevoegen aan uw camera door een verbinding te maken met de downloadwebsite van de toepassing  (PlayMemories Camera Apps) met behulp van uw computer of de Wi-Fi-functie van de camera.

<http://www.sony.net/pmca/>

- Nadat een applicatie is geïnstalleerd, kunt u de applicatie oproepen door met een NFC-compatibele Android-smartphone de -markering van de camera aan te raken bij gebruik van de functie [One-touch (NFC)].

Geheugenkaarten die kunnen worden gebruikt

U kunt de volgende geheugenkaarten in deze camera gebruiken. De markering ✓ geeft aan dat deze geheugenkaarten kunnen worden gebruikt voor het opnemen van stilstaande beelden en bewegende beelden.

Als u Memory Stick Micro of microSD-geheugenkaarten in deze camera gebruikt, vergeet u niet de geschikte adapter te gebruiken.

Geheugenkaart	Voor stilstaande beelden	Voor bewegende beelden		
		MP4	AVCHD	XAVC S
Memory Stick PRO Duo	✓	✓ (alleen Mark2)	✓ (alleen Mark2)	—
Memory Stick PRO-HG Duo	✓	✓	✓	✓*1
Memory Stick Micro (M2)	✓	✓ (alleen Mark2)	✓ (alleen Mark2)	—
SD-geheugenkaart	✓	✓*2	✓*2	—
SDHC-geheugenkaart	✓	✓*2	✓*2	✓*3
SDXC-geheugenkaart	✓	✓*2	✓*2	✓*3
microSD-geheugenkaart	✓	✓*2	✓*2	—
microSDHC-geheugenkaart	✓	✓*2	✓*2	✓*3
microSDXC-geheugenkaart	✓	✓*2	✓*2	✓*3

*1 Bewegende beelden kunnen niet worden opgenomen met 100 Mbps of meer.

*2 SD-snelheidsklasse 4 (**CLASS 4**) of sneller, of UHS-snelheidsklasse 1 (**U1**) of sneller

*3 SD-snelheidsklasse 10 (**CLASS 10**) of sneller, of UHS-snelheidsklasse 1 (**U1**) of sneller

Bij opnemen met 100 Mbps of hoger, is UHS-snelheidsklasse 3 (**U3**) vereist.

Opmerking

- Wanneer een SDHC-geheugenkaart wordt gebruikt voor het langdurig opnemen van bewegende beelden in het XAVC S-formaat, worden de opgenomen bewegende beelden opgedeeld in bestanden met een grootte van 4 GB. De opgedeelde bestanden kunnen als een enkel bestand worden verwerkt door ze in een computer te importeren met behulp van PlayMemories Home.

Handelsmerken

- Memory Stick en  zijn handelsmerken of gedeponeerde handelsmerken van Sony Corporation.
- XAVC S en  zijn gedeponeerde handelsmerken van Sony Corporation.
- "AVCHD Progressive" en het logo "AVCHD Progressive" zijn handelsmerken van Panasonic Corporation en Sony Corporation.
- Mac is een gedeponeerd handelsmerk van Apple Inc. in de Verenigde Staten en andere landen.
- IOS is een gedeponeerd handelsmerk of handelsmerk van Cisco Systems, Inc.
- iPhone en iPad zijn gedeponeerde handelsmerken van Apple Inc. in de Verenigde Staten en andere landen.
- Blu-ray Disc™ en Blu-ray™ zijn handelsmerken van de Blu-ray Disc Association.
- DLNA en DLNA CERTIFIED zijn handelsmerken van Digital Living Network Alliance.
- Dolby en het dubbele-D-symbool zijn handelsmerken van Dolby Laboratories.
- Eye-Fi is een handelsmerk van Eye-Fi, Inc.
- De begrippen HDMI, HDMI High-Definition Multimedia Interface en het HDMI-logo zijn handelsmerken of geregistreerde handelsmerken van HDMI Licensing LLC in de Verenigde Staten en andere landen.
- Microsoft en Windows zijn gedeponeerde handelsmerken of handelsmerken van Microsoft Corporation in de Verenigde Staten en/of andere landen.
- Het SDXC-logo is een handelsmerk van SD-3C, LLC.
- Facebook en het "f"-logo zijn handelsmerken of gedeponeerde handelsmerken van Facebook, Inc.
- Android en Google Play zijn gedeponeerde handelsmerken of handelsmerken van Google Inc.
- YouTube en het YouTube-logo zijn handelsmerken of gedeponeerde handelsmerken van Google Inc.
- Wi-Fi, het Wi-Fi-logo en Wi-Fi Protected Setup zijn gedeponeerde handelsmerken of handelsmerken van de Wi-Fi Alliance.
- Het N-markering is een handelsmerk of gedeponeerd handelsmerk van NFC Forum, Inc. in de Verenigde Staten en in andere landen.
- Het woordmerk en de logo's van Bluetooth® zijn gedeponeerde handelsmerken in eigendom van de Bluetooth SIG, Inc. en elk gebruik van dergelijke aanduidingen door Sony Corporation valt onder licentie.

- Alle andere in deze gebruiksaanwijzing vermelde systeem- en productnamen zijn doorgaans handelsmerken of gedeponeerde handelsmerken van de betreffende ontwikkelaars of fabrikanten. In deze gebruiksaanwijzing worden de aanduidingen TM en ® mogelijk niet in alle gevallen gebruikt.



Over softwareprogramma's waarop GNU GPL/LGPL van toepassing is

De software die geschikt is voor de volgende GNU General Public License (hierna "GPL" genoemd) of GNU Lesser General Public License (hierna "LGPL" genoemd) wordt bij het apparaat geleverd.

Dit brengt u ervan op de hoogte dat u het recht hebt broncode te openen, te wijzigen en opnieuw te distribueren voor deze softwareprogramma's krachtens de condities van de geleverde GPL/LGPL.

De broncode is beschikbaar op het internet.

U kunt deze downloaden met behulp van de volgende URL.

<http://oss.sony.net/Products/Linux/>
Wij willen liever niet dat u contact met ons opneemt over de inhoud van de broncode.

De licenties (in het Engels) zijn opgenomen in het interne geheugen van uw apparaat. Breng een massaopslagverbinding tot stand tussen het apparaat en een computer om de licenties in de map "PMHOME" - "LICENSE" te lezen.

NL

Extra informatie over dit apparaat en antwoorden op veelgestelde vragen vindt u op onze Customer Support-website voor klantenondersteuning.

<http://www.sony.net/>

Zapoznaj się z Przewodnikiem pomocniczym!



„Przewodnik pomocniczy” to instrukcja on-line, którą można czytać na ekranie posiadanego komputera lub smartfona. Można w nim znaleźć szczegóły dotyczące opcji menu, zaawansowanego użytkownika oraz najnowsze informacje na temat posiadanego aparatu.



Zeskanuj tutaj

http://rd1.sony.net/help/ilc/1640/h_zz/

ILCE-6500 Przewodnik pomocniczy 

Instrukcja obsługi (niniejsza książka)



W niniejszej instrukcji wprowadzono kilka podstawowych funkcji.

„Przewodnik szybkiego uruchomienia” zawiera informacje na temat szybkiego startu (str. 18). „Przewodnik szybkiego uruchomienia” opisuje procedury wstępne począwszy od otwarcia opakowania do zwolnienia migawki przy pierwszym zdjęciu.

Przewodnik w apar.



[Przewodnik w apar.] podaje objaśnienia opcji menu na monitorze aparatu.

Podczas rejestrowania ujęć można szybko uzyskać informacje. Aby skorzystać z funkcji [Przewodnik w apar.], wcześniej należy wprowadzić pewne ustawienia. Szczegółowe informacje w Przewodniku pomocniczym pod hasłem „Przewodnik w apar.”.

Ostrzeżenie

Aby zmniejszyć ryzyko pożaru lub porażenia prądem, nie wystawiać urządzenia na deszcz i chronić je przed wilgocią.

OSTRZEŻENIE

Akumulator

Nieprawidłowe obchodzenie się z akumulatorem może doprowadzić do jego wybuchu, pożaru lub nawet poparzenia chemicznego. Należy przestrzegać następujących uwag.

- Akumulatora nie należy demontować.
- Nie należy zgniatać ani narażać akumulatora na zderzenia lub działanie sił takich, jak uderzenie, upuszczanie lub nadeptanie.
- Nie należy doprowadzać do zwarcia ani do zetknięcia obiektów metalowych ze stykami akumulatora.
- Akumulatora nie należy wystawiać na działanie wysokich temperatur powyżej 60 °C spowodowanych bezpośrednim działaniem promieni słonecznych lub pozostawieniem w nasłonecznionym samochodzie.
- Akumulatora nie należy podpalać ani wrzucać do ognia.
- Nie należy używać uszkodzonych lub przeciekających akumulatorów litowo-jonowych.
- Należy upewnić się, że akumulator jest ładowany przy użyciu oryginalnej ładowarki firmy Sony lub urządzenia umożliwiającego jego naładowanie.
- Akumulator należy przechowywać w miejscu niedostępnym dla małych dzieci.
- Należy chronić akumulator przed wilgocią i zamoczeniem.

- Akumulator należy wymienić tylko na akumulator tego samego lub zbliżonego typu, zgodnie z zaleceniami firmy Sony.
- Zużytych akumulatorów należy pozbyć się szybko, tak jak opisano w instrukcji.
- Nie narażać na działanie bardzo niskich temperatur rzędu -20 °C lub poniżej albo bardzo niskich ciśnień rzędu 11,6 kPa lub poniżej.

W przypadku używania zasilacza sieciowego/ładowarki należy korzystać z pobliskiego gniazda elektrycznego. W razie wystąpienia jakiegokolwiek problemu, należy natychmiast wyjąć wtyczkę z gniazda elektrycznego, aby odłączyć urządzenie od źródła zasilania.

W przypadku korzystania z urządzenia z lampką ładowania, należy pamiętać, że nie jest ono odłączone od źródła zasilania, nawet jeśli wspomniana lampka zgaśnie.

Przewód zasilający, o ile jest w zestawie, jest przeznaczony wyłącznie do podłączenia opisywanego sprzętu i nie wolno go używać z innymi urządzeniami elektrycznymi.

PL

Przewód zasilający

W przypadku klientów w Wielkiej Brytanii, Irlandii, na Malcie, na Cyprze i w Arabii Saudyjskiej

Należy używać przewodu zasilającego (A). Przewód zasilający (B) nie jest przeznaczony dla powyższych krajów lub regionów i ze względów bezpieczeństwa nie należy go tam używać.

W przypadku klientów w innych krajach lub regionach UE

Należy używać przewodu zasilającego (B).

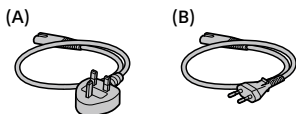

Uwaga

Jeśli ładunki elektrostatyczne lub pola elektromagnetyczne spowodują przerwanie przesyłania danych, należy uruchomić ponownie aplikację lub odłączyć, a następnie ponownie podłączyć kabel komunikacyjny (USB itp.).

Urządzenie przetestowano i stwierdzono jego zgodność z limitami określonymi w przepisach dotyczących zgodności elektromagnetycznej dotyczących wykorzystania przewodów połączeniowych krótszych niż 3 metry.

Na obraz i dźwięk z urządzenia może wpływać pole elektromagnetyczne o określonej częstotliwości.

Uwaga dla klientów w Europie

Producent: Sony Corporation, 1-7-1 Konan Minato-ku Tokio, 108-0075 Japonia

Wprowadzenie produktu na terenie RP: Sony Europe Ltd., The Heights, Brooklands, Weybridge, Surrey KT13 0XW, Wielka Brytania

Informacje o zgodności produktu z wymaganiami UE: Sony Belgium, bijkantor van Sony Europe Limited, Da Vincilaan 7-D1, 1935 Zaventem, Belgia



Niniejszym Sony Corporation oświadcza, że opisywane urządzenie jest zgodne z zasadniczymi wymaganiami oraz innymi stosownymi postanowieniami Dyrektywy 1999/5/WE. Szczegółowe informacje znaleźć można pod następującym adresem URL: <http://www.compliance.sony.de/>

Pozbywanie się zużytych baterii i zużytego sprzętu (stosowane w krajach Unii Europejskiej i w pozostałych krajach europejskich mających własne systemy zbiórki)



Ten symbol umieszczony na produkcie, baterii lub na jej opakowaniu oznacza, że ten ani produkt ani bateria

nie mogą być ona traktowane jako odpad komunalny.

Symbol ten dla pewnych rodzajów baterii może być stosowany w kombinacji z symbolem chemicznym.

Symbole chemiczne rtęci (Hg) lub ołowiu (Pb) stosuje się jako dodatkowe oznaczenie, jeśli bateria zawiera więcej niż 0,0005% rtęci lub 0,004% ołowiu.

Odpowiednio gospodarując zużytymi produktami i zużytymi bateriami, możesz zapobiec potencjalnym negatywnym wpływom na środowisko oraz zdrowie ludzi, jakie mogłyby wystąpić w przypadku niewłaściwego obchodzenia się z tymi odpadami. Recykling baterii pomoże chronić środowisko naturalne.

W przypadku produktów, w których ze względu na bezpieczeństwo, poprawne działanie lub integralność danych wymagane jest stałe podłączenie do baterii, wymianę zużytej baterii należy zlecić wyłącznie wykwalifikowanemu personelowi stacji serwisowej.

Aby mieć pewność, że bateria znajdująca się w zużytym sprzęcie elektrycznym i elektronicznym będzie właściwie zagospodarowana, należy dostarczyć sprzęt do odpowiedniego punktu zbiórki.

W odniesieniu do wszystkich pozostałych zużytych baterii, prosimy o zapoznanie się z rozdziałem instrukcji obsługi produktu o bezpiecznym demontażu baterii. Zużyta baterię należy dostarczyć do właściwego punktu zbiórki.

W celu uzyskania bardziej szczegółowych informacji na temat zbiórki i recyklingu baterii należy skontaktować się z lokalną jednostką samorządu terytorialnego, ze służbami zajmującymi się zagospodarowywaniem odpadów lub ze sklepem, w którym zakupiony został ten produkt lub bateria.

PL

Dane techniczne

Temperatura robocza

0 °C do 40 °C

Temperatura przechowywania

-20°C do +60°C

Uwagi dotyczące użytkowania aparatu

Wraz z niniejszą sekcją, należy również zapoznać się z rozdziałem „Środki ostrożności” w Przewodniku pomocniczym (str. 2).

Język wyświetlany na ekranie

Możesz wybrać język wyświetlany na ekranie przy użyciu menu.

Uwagi dotyczące nagrywania/ odtwarzania

- Formatowanie karty pamięci powoduje usunięcie wszystkich danych zarejestrowanych na karcie pamięci bez możliwości ich przywrócenia. Przed przystąpieniem do formatowania należy skopiować dane na komputer lub inne urządzenie.
- Przed przystąpieniem do wykonywania zdjęć/nagrywania należy wykonać zapis próbny, aby upewnić się, że aparat działa prawidłowo.

Uwagi dotyczące obchodzenia się z opisywanym produktem

- Aparat zaprojektowano tak, aby nie był wrażliwy na kurz i wilgoć, ale nie jest wodoodporny ani odporny na rozpryski.
- Nie pozostawiać aparatu, wyposażenia z zestawu lub kart pamięci w zasięgu małych dzieci. Mogą bowiem zostać przypadkowo połknięte. W takim przypadku należy niezwłocznie zasięgnąć porady lekarza.

Brak odszkodowania za uszkodzoną zawartość lub brak nagrania

Sony nie udziela gwarancji w przypadku braku możliwości zapisu, utraty lub uszkodzenia zarejestrowanych obrazów albo danych audio wynikających z usterki aparatu lub nośnika danych itp. Wskazane jest tworzenie kopii zapasowych ważnych danych.

Uwagi dotyczące monitora, wizjera elektronicznego, obiektywu i przetwornika obrazu

- Monitor i wizjer elektroniczny zostały wykonane przy użyciu wyjątkowo precyzyjnej technologii, dzięki której efektywnie wykorzystywanych może być ponad 99,99 % pikseli. Na monitorze i na wizjerze elektronicznym mogą się jednak stale pojawiać małe czarne i/lub jasne punkciki (białe, czerwone, niebieskie lub zielone). Występowanie wspomnianych punktów jest normalnym zjawiskiem wynikającym z procesu produkcyjnego. Nie mają one żadnego wpływu na rejestrowane obrazy.
- Nie trzymać aparatu za monitor.
- W przypadku korzystania z obiektywu z zoomem elektrycznym, należy uważać na palce lub inne przedmioty, aby ich nie przytrzasnąć.

- Nie narażać obiektywu lub wizjera na oddziaływanie źródeł mocnego światła, na przykład na światło słoneczne. W przeciwnym razie, z uwagi na funkcję skupiającą obiektywu, może pojawić się dym lub ogień, albo może dojść do usterki wewnątrz korpusu aparatu lub obiektywu. Jeżeli musimy pozostawić aparat w miejscu, gdzie będzie narażony na oddziaływanie źródła światła, na przykład światła słonecznego, należy na obiektyw założyć osłonę.
- W przypadku rejestrowania ujęć pod światło, należy starać się, aby słońce znajdowało się wystarczająco daleko poza kątem widzenia obiektywu. W przeciwnym razie wiązka światła słonecznego może zostać skupiona w jednym punkcie wewnątrz aparatu doprowadzając do powstania dymu lub ognia. Nawet jeśli słońce znajduje się nieznacznie poza kątem widzenia obiektywu, nadal może doprowadzić do powstania dymu lub ognia.
- Obiektyw należy chronić przed bezpośrednim oddziaływaniem wiązek światła, na przykład wiązek laserowych. Grozi to uszkodzeniem przetwornika obrazu i może spowodować nieprawidłowe działanie aparatu.
- Nie wolno patrzeć przez odłączony obiektyw na słońce ani inne źródło mocnego światła. Może bowiem dojść do nieodwracalnego uszkodzenia wzroku lub nieprawidłowej pracy urządzenia.
- Nie używać aparatu w obszarach występowania silnych fal radiowych lub promieniowania. Funkcje nagrywania i odtwarzania mogą działać nieprawidłowo.
- W niskich temperaturach na ekranie może wystąpić efekt smużenia. Nie świadczy to o usterce.
- Zapisany obraz może się różnić od obrazu widocznego na ekranie przed wykonaniem zdjęcia.

Uwagi dotyczące korzystania z obiektywów i akcesoriów

Wskazane jest stosowanie obiektywów/akcesoriów marki Sony, ponieważ dostosowane są one do parametrów opisywanego aparatu. Użytkowanie opisywanego aparatu z produktami pochodzącymi od innych producentów może mieć wpływ na jego parametry, grozić wypadkiem lub być przyczyną nieprawidłowego działania. Sony nie ponosi żadnej odpowiedzialności za wspomniane wypadki lub nieprawidłowe działanie.

Uwagi dotyczące stopki multiinterfejsowej

- Przed przystąpieniem do podłączenia osprzętu, na przykład zewnętrznej lampy błyskowej, do stopki multiinterfejsowej lub odłączeniem go od niej, należy najpierw wyłączyć zasilanie (pozycja OFF). Po podłączeniu osprzętu sprawdzić, czy jest dobrze zamocowany do aparatu.

- Stopki multiinterfejsowej nie należy używać z dostępną w handlu lampą błyskową o napięciach 250 V lub więcej, albo o odwrotnej polaryzacji niż aparat. Grozi to awarią.

Uwagi dotyczące wykonywania zdjęć z wizjerem

- Obraz może być nieco zniekształcony w narożnikach wizjera. Nie świadczy to o usterce. Gdy zależy nam na pełnej kompozycji z wszelkimi szczegółami, można również skorzystać z monitora.
- Jeśli przesuniesz aparat, patrząc przez wizjer lub poruszysz oczami, obraz na wizjerze może być zniekształcony lub barwy obrazu mogą się zmienić. Jest to cecha charakterystyczna obiektywu lub wyświetlacza i nie świadczy o usterce. Gdy wykonujesz zdjęcie, zalecamy, abyś patrzył na środkowy obszar wizjera.
- Podczas rejestrowania obrazów z wykorzystaniem wizjera użytkownik może objawy zmęczenia oczu, zmęczenia ogólnego, choroby lokomocyjnej lub nudności. W przypadku rejestrowania obrazów z wykorzystaniem wizjera wskazane są regularne przerwy. W przypadku uczucia dyskomfortu należy zaprzestać korzystania z wizjera do momentu poprawy samopoczucia i zasięgnąć porady lekarza.

Uwagi dotyczące zdjęć seryjnych

Podczas rejestrowania zdjęć seryjnych, obraz na monitorze lub w wizjerze może migać z uwagi na naprzemienne wyświetlanie ekranu z rejestrowanym obrazem i czarnego ekranu. Patrzenie na ekran w takiej sytuacji może wywoływać uciążliwe objawy i uczucie dyskomfortu. W przypadku uciążliwości objawów, należy zaprzestać używania aparatu i w razie potrzeby zasięgnąć porady lekarskiej.

Uwagi dotyczące rejestrowania przez dłuższy czas lub nagrywania filmów 4K

- Zależnie od temperatury aparatu i akumulatora, nagrywanie filmów może być niemożliwe lub zasilanie może wyłączyć się automatycznie w celu ochrony aparatu. Przed wyłączeniem aparatu lub przy braku możliwości dalszego nagrywania filmów na ekranie pojawi się komunikat. W takim przypadku należy pozostawić zasilanie wyłączone i poczekać, aż aparat i akumulator ostygną. Jeśli włączysz zasilanie, nie pozwalając na obniżenie temperatury aparatu i akumulatora, może się ono ponownie samo wyłączyć, lub nagrywanie filmów będzie niemożliwe.
- Przy wysokiej temperaturze otoczenia temperatura aparatu szybko wzrasta.
- Przy wysokiej temperaturze aparatu jakość zdjęć może się pogorszyć. Zaleca się, aby poczekać z wykonywaniem zdjęć, aż temperatura aparatu spadnie.

- Powierzchnia aparatu może się rozgrzać. Nie świadcz o to usterce.
- Jeżeli aparat, podczas jego użytkowania, styka się z tym samym fragmentem skóry przez długi okres czasu, nawet jeśli aparat może nie wydawać się w dotyku gorący, może to powodować objawy poparzenia niskotemperaturowego, na przykład w postaci zaczerwienia lub pojawienia się pęcherzy. Należy zwrócić specjalną uwagę w poniższych sytuacjach i korzystać ze statywu itp.
 - W przypadku korzystania z aparatu w warunkach wysokich temperatur
 - Gdy osoba korzystająca z aparatu ma problemy z krążeniem lub nadwrażliwą skórę
 - W przypadku korzystania z aparatu przy ustawionej w pozycji [Temp. auto. wyłącz.] opcji [Wysoki].
- W warunkach niskich temperatur czas nagrywania może być krótszy, zwłaszcza w przypadku nagrywania filmów 4K. Ogrzej akumulator lub wymień go na nowy.

Uwagi dotyczące odtwarzania filmów na innych urządzeniach

Mogą wystąpić problemy z prawidłowym odtwarzaniem filmów zarejestrowanych opisywanym aparatem na innych urządzeniach. Mogą również wystąpić problemy z prawidłowym odtwarzaniem filmów zarejestrowanych na innych urządzeniach z poziomu opisywanego aparatu.

Ostrzeżenie dotyczące praw autorskich

Programy telewizyjne, filmy, taśmy wideo i inne materiały mogą być chronione prawami autorskimi. Nieuprawniona rejestracja takich materiałów może stanowić naruszenie przepisów dotyczących ochrony praw autorskich.

Specyfikacje danych opisane w niniejszej instrukcji

Parametry wydajnościowe i dane techniczne zostały określone przy poniższych warunkach, za wyjątkiem przypadków opisanych w niniejszej instrukcji: w zwykłej temperaturze otoczenia 25 °C i przy użyciu w pełni naładowanego akumulatora ładowanego do momentu wyłączenia lampki ładowania.

Tymczasowe wyłączanie funkcji sieci bezprzewodowych (Wi-Fi, NFC, Bluetooth itp.)

Gdy wsiadasz do samolotu, itp. możesz tymczasowo wyłączyć wszystkie funkcje sieci bezprzewodowych.

Wybierz przycisk MENU

→  (Sieć bezprzew.) →

[Tryb samolotowy] → [WŁ.].

Po ustawieniu w pozycji

[Tryb samolotowy] opcji [WŁ.], na ekranie będzie widoczny symbol

 (samolot).

Uwagi dotyczące bezprowadowych sieci LAN

W przypadku zagubienia lub kradzieży aparatu, Sony nie ponosi odpowiedzialności za straty lub szkody wynikłe z nieuprawnionego dostępu lub wykorzystania zarejestrowanego w aparacie punktu dostępowego.

Uwagi dotyczące bezpieczeństwa podczas korzystania z bezprowadowych produktów LAN

- Aby uchronić się przed działaniami hakerów, niepożądanym dostępem stron trzecich i zminimalizować możliwości ataku, zawsze należy upewnić się, że wykorzystywana jest bezpieczna sieć bezprzewodowa LAN.
- Przed przystąpieniem do korzystania z sieci bezprzewodowej LAN ważne jest, aby skonfigurować ustawienia zabezpieczeń.
- W przypadku problemów związanych z bezpieczeństwem wynikających z braku odpowiednich zabezpieczeń lub z okoliczności nie do uniknięcia podczas korzystania z bezprzewodowej sieci LAN, Sony nie ponosi odpowiedzialności za jakiegokolwiek straty lub szkody.

Sprawdzenie aparatu i dostarczonych elementów

Liczba w nawiasach oznacza liczbę sztuk.

- Aparat (1)
- Przewód zasilający (1)*
(w zestawie w przypadku niektórych krajów/regionów)



* W zestawie z aparatem może znajdować się kilka przewodów zasilających. Należy użyć właściwego w danym kraju/regionie. Informacje na str. 4.

- Akumulator NP-FW50 (1)



- Przewód micro USB (1)

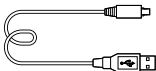

- Zasilacz sieciowy (1)

- Pasek na ramię (1)

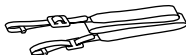

- Nakładka na okular (1)



- Osłona korpusu (1)
(zamocowana na aparacie)
- Nakładka na stopkę (1)
(zamocowana na aparacie)
- Instrukcja obsługi (niniejsza instrukcja) (1)
- Wi-Fi Connection/One-touch (NFC) Guide (1)

Elementy składowe

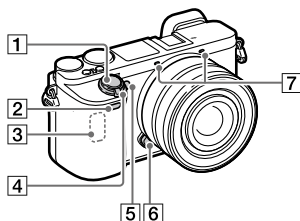

Po odłączeniu obiektywu

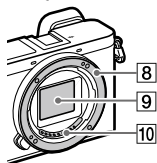

- 1 Przycisk migawki
- 2 Czujnik zdalnego sterowania
- 3 Antena Wi-Fi (wbudowana)
- 4 Przełącznik ON/OFF (Zasilanie)
- 5 Lampka samowyzwalacza/
Wspomaganie AF
- 6 Przycisk zwolnienia obiektywu
- 7 Mikrofon*
- 8 Mocowanie
- 9 Przetwornik obrazu**

10 Styki obiektywu**

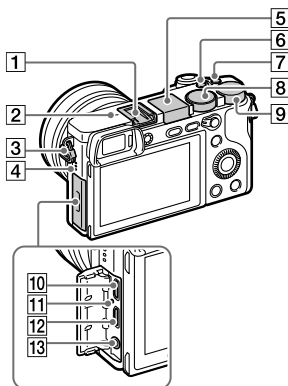

* Nie zastanawiać tego elementu podczas nagrywania filmów. Może to spowodować szumy lub zmniejszyć głośność filmu.

** Nie dotykać bezpośrednio tego elementu.



1 Stopka multiinterfejsowa*

Niektóre akcesoria mogą nie wchodzić do końca i wystawać ze stopki multiinterfejsowej. Jeżeli jednak przyłączy akcesoriów opiera się o przedni koniec stopki, to połączenie jest prawidłowe.

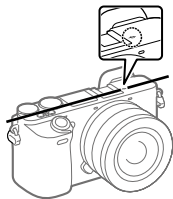

- 2 Znacznik położenia przetwornika obrazu** 
Przetwornik obrazu to matryca przetwarzająca światło na sygnał elektryczny. Znak  wskazuje położenie przetwornika obrazu. Podczas dokładnego pomiaru odległości między aparatem a obiektem należy kierować się pozycją tej linii poziomej. Odległość między powierzchnią styku obiektywu a przetwornikiem obrazu wynosi około 18 mm.

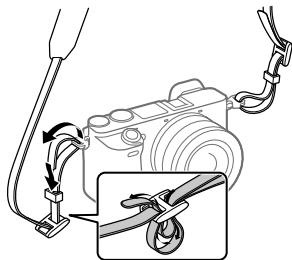

Jeżeli obiekt znajduje się bliżej niż minimalna odległość fotografowania dla danego obiektywu, nie można potwierdzić ostrości. Upewnić się, że odległość pomiędzy obiektem i aparatem jest wystarczająca.

- 3 Zaczepy paska na ramię**
Przymocuj oba końce paska do aparatu.



- 4 Głośnik**
- 5 Lampa błyskowa**
- Naciśnij przycisk  (Wysuwanie lampy błyskowej), aby skorzystać z lampy błyskowej. Lampa błyskowa nie jest wysuwana automatycznie.
 - Jeśli nie korzystasz z lampy błyskowej, wsuń ją do korpusu aparatu.
- 6 Przycisk C2 (Przycisk Własne 2)**
- 7 Przycisk C1 (Przycisk Własne 1)**
- 8 Pokrętko trybu**
AUTO (Tryb auto)/
P (Program Auto)/
A (Priorytet przysłony)/
S (Priorytet migawki)/
M (Ekspozycji ręcznej)/
1/2 (Przywołanie pamięci)/
 (Film/Zw. i sz. tempo)/
 (Rozległa panorama)/
SCN (Wybór sceny)
- 9 Pokrętko regulacji**
Pozwala szybko regulować ustawienia w poszczególnych trybach fotografowania.

10 Złącze USB Multi/Micro*

Gniazdo to obsługuje urządzenia zgodne ze standardem micro USB.

11 Lampka ładowania

12 Gniazdo micro HDMI

13 Gniazdo (Mikrofon)

Po podłączeniu zewnętrznego mikrofonu, wbudowany mikrofon wyłącza się automatycznie. W przypadku zewnętrznego mikrofonu zasilanego przez wtyk, mikrofon jest zasilany przez aparat.

* Szczegółowe informacje dotyczące zgodnych akcesoriów do stopki multiinterfejsowej oraz złącza USB Multi/Micro można znaleźć w witrynie Sony lub uzyskać w punkcie sprzedaży wyrobów Sony, albo w miejscowym autoryzowanym punkcie serwisowym produktów Sony.

ni Multi
Interface Shoe

Accessory Shoe

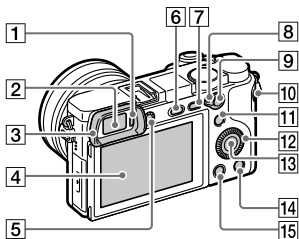

1 Czujnik oka

2 Wizjer

3 Nakładka na okular

Nie jest fabrycznie mocowana na aparacie. Jeśli planujesz korzystanie z wizjera, zalecamy, aby założyć nakładkę na okular.

Zakładanie/zdejmowanie nakładki na okular

Przyłóż nakładkę na okular do rowka na wizjerze i wsuń ją na miejsce.

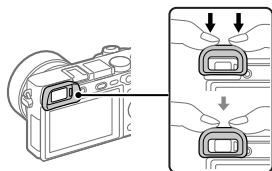

Aby zdjąć nakładkę na okular, wystarczy chwycić ją z lewej i prawej strony i unieść w górę.

- Nakładkę na okular należy zdjąć w przypadku mocowania akcesoriów (sprzedawany oddzielnie) do stopki multiinterfejsowej.

4 Monitor (W przypadku operacji dotykowych: Panel dotykowy)

Monitor można ustawić pod kątem zapewniającym dobrą widoczność i rejestrować obrazy z dowolnej pozycji.

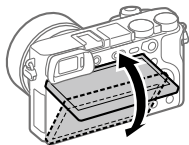

Niektóre rodzaje używanych statywów mogą uniemożliwiać ustawienie właściwego kąta monitora. W takim przypadku należy odkręcić śrubę statywu, aby móc wyregulować kąt monitora.

5 Pokrętło regulacji dioptrażu
Ustawienie pokrętła regulacji dioptrażu należy dostosować do swojego wzroku w taki sposób, aby obraz w wizjerze był wyraźnie widoczny. W razie trudności z obsługą pokrętła regulacji dioptrażu, należy ściągnąć nakładkę na okular przed zmianą ustawienia pokrętła.

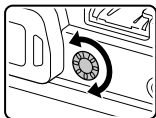

6 Przycisk $\frac{1}{2}$ (Wysuwanie lampy błyskowej)

7 Przycisk MENU

8 Dźwignia przełącznika AF/MF/AEL

9 Rejestrowanie: przycisk AF/MF/przycisk AEL
Wyświetlanie: przycisk  (Powiększenie)

10 Przycisk MOVIE (Film)

11 Rejestrowanie: przycisk Fn (Funkcja)
Wyświetlanie: przycisk  (Wyślij do smartfona)
Naciśnięciem tego przycisku można wyświetlić ekran [Wyślij do smartfona].

12 Pokrętło sterowania

13 Przycisk środkowy

14 Rejestrowanie: przycisk C3 (Przycisk Własne 3)
Wyświetlanie: przycisk  (Usuwanie)

15 Przycisk  (Odtwarzanie)

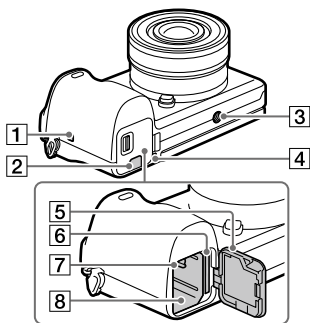

1 (Znak N)

Znak ten wskazuje punkt styku służący do nawiązywania połączenia między aparatem a smartfonem z obsługą NFC.

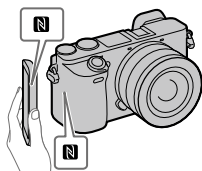

- NFC (Near Field Communication) to międzynarodowy standard komunikacji bezprzewodowej krótkiego zasięgu.

2 Pokrywa płytki połączeniowej

Używana w przypadku korzystania z zasilacza sieciowego AC-PW20 (sprzedawany oddzielnie). Włóż płytkę połączeniową do wnęki akumulatora, a następnie przełóż przewód poprzez pokrywę płytki połączeniowej, jak pokazano poniżej.



Należy zwrócić uwagę, aby nie przytrzasnąć przewodu przy zamykaniu pokrywy.

3 Otwór gniazda statywu

Należy używać statywu ze śrubą o długości mniejszej niż 5,5 mm. W przeciwnym razie nie można bezpiecznie zamocować aparatu, co grozi jego uszkodzeniem.

4 Wskaźnik dostępu

5 Pokrywa wnęki akumulatora/ karty pamięci

- 6 Gniazdo karty pamięci
- 7 Dźwignia blokady akumulatora
- 8 Gniazdo akumulatora

Przewodnik szybkiego uruchomienia

Etap 1: Wkładanie akumulatora/karty pamięci do aparatu

Szczegółowe informacje na temat kart pamięci, których można używać w opisywanym aparacie, można znaleźć na stronie 29.

1 Otwórz pokrywę akumulatora/karty pamięci.

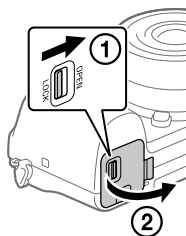

2 Wsuń akumulator, naciskając końcem akumulatora dźwignię blokady, aż akumulator wskoczy na swoje miejsce.

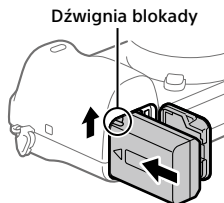

3 Wsuń kartę pamięci.

- Ustawiając ścięty narożnik, tak jak pokazano na rysunku, wsuń kartę pamięci do oporu, aż wskoczy na swoje miejsce. W przeciwnym razie może dojść do awarii.

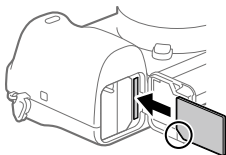

4 Zamknij pokrywę.

Wskazówka

- W przypadku pierwszego użycia karty pamięci w aparacie, wskazane jest sformatowanie karty z poziomu aparatu w celu zapewnienia stabilniejszego działania karty pamięci.

Wymywanie akumulatora

Upewnij się, że wskaźnik dostępu nie jest podświetlony (str. 16), i wyłącz aparat. Następnie przesunąć dźwignię blokady i wyjmij akumulator. Należy uważać, aby nie upuścić akumulatora.

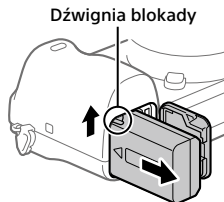

Wymywanie karty pamięci

Upewnij się, że wskaźnik dostępu (str. 16) nie świeci, a następnie wciśnij raz kartę pamięci, aby ją wyciągnąć.

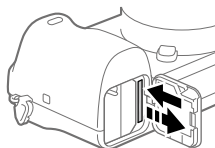

Etap 2: Ładowanie akumulatora włożonego do aparatu

1 Wyłącz zasilanie.

2 Za pośrednictwem przewodu micro USB (w zestawie) podłącz aparat do akumulatora włożonego do zasilacza sieciowego (w zestawie), a zasilacz sieciowy podłącz do gniazda elektrycznego.

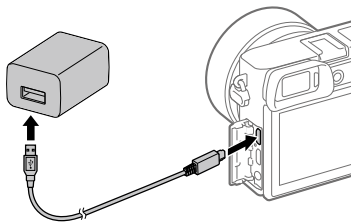

Lampka ładowania na aparacie (w kolorze pomarańczowym)

Świeci: Ładowanie

Wyłączona: Ładowanie zakończone

Miga: Błąd ładowania lub ładowanie chwilowo przerwane z uwagi na temperaturę aparatu poza odpowiednim zakresem

- Czas ładowania (pełne naładowanie): około 150 min. (w przypadku ładowania całkowicie rozładowanego akumulatora w temperaturze 25 °C)
- W przypadku korzystania z nowego akumulatora lub z akumulatora, który nie był używany przez długi czas, lampka ładowania może szybko migać podczas ładowania akumulatora. W takim przypadku należy wyjąć akumulator lub odłączyć przewód USB od aparatu, po czym włożyć go ponownie w celu naładowania.
- Należy stosować tylko oryginalne akumulatory, przewody micro USB (w zestawie) oraz zasilacze sieciowe (w zestawie) marki Sony.

Etap 3: Mocowanie obiektywu

1 Zdejmij osłonę korpusu z aparatu oraz tylną osłonę z obiektywu.

- Wymianę obiektywu należy przeprowadzić szybko, unikając zapyłonego otoczenia, aby do wnętrza aparatu nie przedostały się drobiny kurzu lub inne zanieczyszczenia.

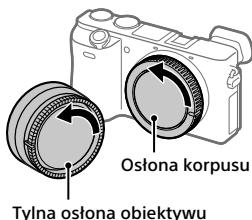

2 Zamocuj obiektyw, po przednim wyrównaniu dwóch białych znaczników indeksowych (znaczników mocowania) na obiektywie i na aparacie

- Aparat należy trzymać otworem obiektywu skierowanym w dół, aby do jego wnętrza nie przedostały się drobiny kurzu lub zanieczyszczenia.

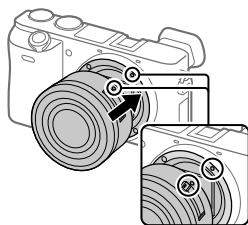

3 Docisnąwszy lekko obiektyw do aparatu, obróć go zgodnie z kierunkiem strzałki, aż do pozycji blokady, co sygnalizowane jest charakterystycznym kliknięciem.

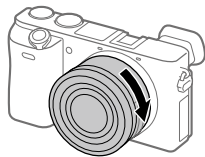

PL

Uwaga

- Obiektyw należy trzymać prosto i przy mocowaniu obiektywu nie wolno stosować siły.
- Mocując obiektyw, należy uważać, aby nie nacisnąć przycisku zwolnienia obiektywu.
- Do zamocowania obiektywu z bagnetem A (sprzedawany oddzielnie) konieczny jest adapter obiektywu (sprzedawany oddzielnie). Szczegółowe informacje znajdziesz w instrukcji obsługi dostarczonej razem z adapterem obiektywu.
- W przypadku przenoszenia aparatu z zamocowanym obiektywem należy dobrze trzymać zarówno aparat, jak i obiektyw.
- Nie należy chwytać za tę część obiektywu, która wysuwa się przy korzystaniu z zoomu lub podczas regulacji ostrości.

Zdejmowanie obiektywu

Trzymając wciśnięty przycisk zwolnienia obiektywu, obróć obiektyw do oporu w kierunku strzałki.

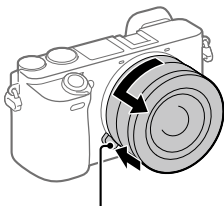

Przycisk zwolnienia obiektywu

Etap 4: Ustawianie języka i zegara

- 1** Ustaw przełącznik ON/OFF (Zasilanie) w pozycji „ON”, aby włączyć aparat.



- 2** Wybierz właściwy język, po czym naciśnij środkową sekcję pokręćła sterowania.

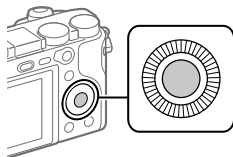

- 3** Upewnij się, że na ekranie zaznaczone jest polecenie [Enter], po czym naciśnij środkową sekcję.

- 4** Wybierz właściwą lokalizację geograficzną, po czym naciśnij środkową sekcję.

- 5** Korzystając z górnej/dolnej strony pokręćła sterowania lub obracając pokręćłem sterowania wybierz właściwą opcję, po czym naciśnij środkową sekcję.

- 6** Wybierz odpowiednią opcję naciskając górną/dolną/lewą/prawą stronę pokręćła sterowania, a następnie naciśnij środkową sekcję.

- 7** Powtórz czynności opisane w punktach 5 i 6, aby ustawić inne opcje, po czym wybierz [Enter] i naciśnij środkową sekcję.

Wskazówka

- Jeżeli chcemy później ustawić datę i godzinę, wówczas naciśnięciem przycisku MENU można anulować procedurę ustawiania daty i godziny. W takim przypadku ekran ustawiania daty i godziny pojawi się ponownie przy następnym włączeniu aparatu.
- Ustawienie daty i godziny można zmienić z poziomu MENU.

Uwaga

- Opisujący aparat nie posiada funkcji nakładania daty na obrazy. Korzystając z programu PlayMemories Home, można nałożyć datę na obrazy, po czym je zapisać i wydrukować (tylko w przypadku systemu Windows).

Etap 5: Rejestrowanie obrazów w trybie automatycznym

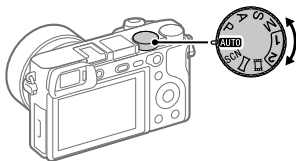

1 Obróć pokrętkę trybu do pozycji **AUTO**.

2 Spójrz w wizjer i przytrzymaj aparat.

3 Dobierz wielkość obiektu obracając pierścieniem zoomu obiektywu w przypadku zamocowanego obiektywu o zmiennej ogniskowej.

4 Naciśnij przycisk migawki do połowy, aby ustawić ostrość.

- Po uzyskaniu ostrości obrazu zostanie podświetlony wskaźnik (na przykład ●).

5 Naciśnij do końca przycisk migawki.

■ Nagrywanie filmów

Naciśnij przycisk MOVIE, aby rozpocząć/zakończyć nagrywanie.

■ Odtwarzanie obrazów

Naciśnij przycisk  (Odtwarzanie), aby odtworzyć obrazy. Właściwy obraz można wybrać pokrętłem sterowania.

■ Usuwanie wyświetlonego obrazu

Naciśnij przycisk  (Usuwanie) w trakcie wyświetlania obrazu, aby go usunąć. Na ekranie potwierdzenia wybierz [Kasuj] pokrętłem sterowania, po czym naciśnij środkową sekcję pokrętła sterowania, aby usunąć obraz.

■ Rejestrowanie obrazów w różnych trybach fotografowania

Ustaw pokrętło trybu na wybrany tryb w zależności od obiektu lub funkcji, których chcesz użyć.

Korzystanie z funkcji Wi-Fi / z jednym dotknięciem (NFC) / Bluetooth

Korzystając z funkcji Wi-Fi, z jednym dotknięciem NFC i Bluetooth aparatu, można wykonywać poniższe operacje.

- Zapisywanie obrazów na komputerze
- Przesyłanie obrazów z aparatu do smartfona
- Używanie smartfona jako pilota zdalnego sterowania aparatem
- Oglądanie zdjęć i na telewizorze
- Zapisywanie na obrazach informacji o lokalizacji ze smartfona

Szczegółowe informacje zawiera „Przewodnik pomocniczy” (str. 2) lub dołączony dokument „Przewodnik nawiązywania połączeń Wi-Fi / z jednym dotknięciem (NFC)”.

PlayMemories Mobile

Do nawiązywania połączeń między aparatem a smartfonem potrzebna jest aplikacja PlayMemories Mobile. Jeśli aplikacja PlayMemories Mobile jest już zainstalowana na smartfonie, należy ją zaktualizować do najnowszej wersji.

Szczegółowe informacje na temat aplikacji PlayMemories Mobile można znaleźć na stronie wsparcia (<http://www.sony.net/pmm/>).

Zapisywanie informacji o lokalizacji na przechwyconych obrazach

Korzystając z aplikacji PlayMemories Mobile, można uzyskać informacje o lokalizacji z podłączonego smartfona (za pośrednictwem łączności Bluetooth) i zapisać je na przechwyconych obrazach.

Wprowadzenie dotyczące oprogramowania komputerowego/ aplikacji PlayMemories Camera Apps

Oferujemy poniższe oprogramowanie komputerowe oraz aplikację PlayMemories Camera Apps, które zwiększą radość utrwalania zdjęć/filmów.

Aby móc korzystać z oprogramowania komputerowego, wystarczy z poziomu posiadanej przeglądarki internetowej odwiedzić jeden z poniższych adresów internetowych i pobrać oprogramowanie postępując zgodnie z instrukcjami wyświetlanymi na ekranie. Jeżeli jeden z podanych programów jest już zainstalowany na posiadanym komputerze, przed użyciem należy uaktualnić go do najnowszej wersji.

Windows:

<http://www.sony.co.jp/imsoft/Win/>

Mac:

<http://www.sony.co.jp/imsoft/Mac/>

Zalecane środowisko komputerowe w przypadku wspomnianego oprogramowania można sprawdzić pod poniższym adresem internetowym:

<http://www.sony.net/pcenv/>

PlayMemories Home

PL

PlayMemories Home pozwala zaimportować do komputera zdjęcia i filmy w celu ich wyświetlenia lub wykorzystania.

Aby móc importować do komputera filmy XAVC S lub filmy AVCHD, konieczne jest zainstalowanie programu PlayMemories Home.

Do witryny pobierania można wejść bezpośrednio z poniższego adresu internetowego:

<http://www.sony.net/pm/>

- Po podłączeniu aparatu do komputera, do programu PlayMemories Home można dodać nowe funkcje. Z tego względu wskazane jest podłączenie aparatu do komputera, nawet jeśli program PlayMemories Home jest już zainstalowany na komputerze.

Image Data Converter

Obrazy RAW można opracowywać lub edytować przy użyciu różnorodnych funkcji regulacji, na przykład krzywej tonalnej czy ostrości.

Remote Camera Control

Program Remote Camera Control pozwala zmieniać ustawienia aparatu lub wyzwać migawkę z poziomu komputera podłączonego za pośrednictwem przewodu USB.

Aby móc korzystać z programu Remote Camera Control, najpierw należy wybrać MENU →  (Ustawienia) → [Połączenie USB] → [Zdalne sterow. PC], po czym podłączyć aparat do komputera za pośrednictwem przewodu USB.

PlayMemories Camera Apps

Wybrane funkcje można dodawać do aparatu nawiązując połączenie z witryną pobierania aplikacji  (PlayMemories Camera Apps) z poziomu komputera lub korzystając z funkcji Wi-Fi aparatu.

<http://www.sony.net/pmca/>

- Po zainstalowaniu aplikacji można ją wywołać dotykając smartfonem z systemem Android z obsługą funkcji NFC miejsca  (znaku N) na aparacie i wykorzystując funkcję [Jedno dotk.(NFC)].

Karty pamięci, których można używać

W opisywanym aparacie można używać poniższych rodzajów kart pamięci. Znak ✓ wskazuje, że te karty pamięci mogą być wykorzystywane do rejestrowania zdjęć lub filmów.

Stosując Memory Stick Micro lub karty pamięci microSD z opisywanym aparatem, należy korzystać z odpowiedniego adaptera.

Karta pamięci	Do zdjęć	Do filmów		
		MP4	AVCHD	XAVC S
Memory Stick PRO Duo	✓	✓ (tylko Mark2)	✓ (tylko Mark2)	—
Memory Stick PRO-HG Duo	✓	✓	✓	✓*1
Memory Stick Micro (M2)	✓	✓ (tylko Mark2)	✓ (tylko Mark2)	—
Karta pamięci SD	✓	✓*2	✓*2	—
Karta pamięci SDHC	✓	✓*2	✓*2	✓*3
Karta pamięci SDXC	✓	✓*2	✓*2	✓*3
Karta pamięci microSD	✓	✓*2	✓*2	—
Karta pamięci microSDHC	✓	✓*2	✓*2	✓*3
Karta pamięci microSDXC	✓	✓*2	✓*2	✓*3

*1 Filmów nie można rejestrować z szybkością 100 Mbps lub większą.

*2 4 klasy szybkości SD (CLASS 4) lub szybsza albo 1 klasy szybkości UHS (U1) lub szybsza



*3 10 klasy szybkości SD (CLASS 10) albo 1 klasy szybkości UHS (U1) lub szybsza

W przypadku nagrywania z szybkością 100 Mbps lub większą, konieczna jest karta pamięci 3 klasy szybkości UHS (U3).

Uwaga

- W przypadku używania karty pamięci SDHC do nagrywania filmu XAVC S przez długi okres czasu, nagrywane filmy zostaną podzielone na pliki o rozmiarze 4 GB. Podzielonymi filmami można manipulować jak pojedynczym plikiem importując je do komputera przy użyciu programu PlayMemories Home.

Znaki towarowe

- Memory Stick i  są znakami towarowymi lub zastrzeżonymi znakami towarowymi Sony Corporation.
- XAVC S i  są zastrzeżonymi znakami towarowymi firmy Sony Corporation.
- „AVCHD Progressive” i logotyp „AVCHD Progressive” są znakami towarowymi Panasonic Corporation i Sony Corporation.
- Mac jest zastrzeżonym znakiem towarowym Apple Inc. w Stanach Zjednoczonych i w innych krajach.
- IOS jest zastrzeżonym znakiem towarowym lub znakiem towarowym Cisco Systems, Inc.
- iPhone i iPad są zastrzeżonymi znakami towarowymi Apple Inc. w Stanach Zjednoczonych i w innych krajach.
- Blu-ray Disc™ i Blu-ray™ są znakami towarowymi Blu-ray Disc Association.
- DLNA oraz DLNA CERTIFIED to znaki towarowe Digital Living Network Alliance.
- Dolby i symbol podwójnego D to znaki towarowe Dolby Laboratories.
- Eye-Fi jest znakiem towarowym Eye-Fi, Inc.
- Nazwy HDMI, HDMI High-Definition Multimedia Interface oraz logo HDMI są znakami towarowymi lub zastrzeżonymi znakami towarowymi HDMI Licensing, LLC w Stanach Zjednoczonych i innych krajach.
- Microsoft i Windows są zastrzeżonymi znakami towarowymi lub znakami towarowymi Microsoft Corporation w Stanach Zjednoczonych i/lub w innych krajach.
- Logo SDXC jest znakiem towarowym SD-3C, LLC.
- Facebook oraz logo „f” są znakami towarowymi lub zastrzeżonymi znakami towarowymi Facebook, Inc.
- Android i Google Play są znakami towarowymi lub zastrzeżonymi znakami towarowymi Google Inc.
- YouTube oraz logo YouTube to znaki towarowe lub zastrzeżone znaki towarowe Google Inc.
- Wi-Fi, logo Wi-Fi i Wi-Fi Protected Setup są zastrzeżonymi znakami towarowymi lub znakami towarowymi Wi-Fi Alliance.
- Symbol N jest znakiem handlowym lub zarejestrowanym znakiem handlowym NFC Forum, Inc. w Stanach Zjednoczonych i w innych krajach.
- Znak słowny i logotypy Bluetooth® są zastrzeżonymi znakami towarowymi należącymi do Bluetooth SIG, Inc. i wszelkie użycie tych znaków przez Sony Corporation odbywa się w ramach licencji.

- Poza tym używane w niniejszej instrukcji nazwy systemów i produktów są ogólnie znakami towarowymi lub zastrzeżonymi znakami towarowymi ich twórców lub producentów. Jednakże nie w każdym przypadku symbole ™ lub ® są stosowane w niniejszej instrukcji.



Oprogramowanie w ramach licencji GNU GPL/LGPL

Do opisywanego produktu dołączono oprogramowanie, które udostępniane jest w ramach poniższej licencji GNU General Public License (dalej zwanej „GPL”) lub licencji GNU Lesser General Public License (dalej zwanej „LGPL”).

Informuje ona, że użytkownik ma prawo do wglądu, modyfikowania i przekazywania dalej kodu źródłowego tych programów użytkowych na warunkach dostarczonej licencji GPL/LGPL. Kod źródłowy jest dostępny w Internecie.

Można go pobrać z poniższego adresu internetowego.
<http://oss.sony.net/Products/Linux/>
Prosimy nie kontaktować się z nami w sprawie treści kodu źródłowego.

Licencje (w języku angielskim) są zapisane w pamięci wewnętrznej posiadanego urządzenia. Aby przeczytać licencje znajdujące się w folderze „PMHOME” - „LICENSE”, należy nawiązać połączenie typu pamięci masowej pomiędzy danym urządzeniem a komputerem.

PL

Dodatkowe informacje na temat urządzenia i odpowiedzi na najczęściej zadawane pytania znajdują się w naszej witrynie pomocy technicznej.

<http://www.sony.net/>

Ознакомьтесь со Справочным руководством!



“Справочное руководство” является интерактивным руководством, которое вы можете прочитать на вашем компьютере или смартфоне. Обращайтесь к нему для получения подробных сведений о пунктах меню, использовании расширенных возможностей, а также последней информации о камере.



Сканировать
здесь

http://rd1.sony.net/help/ilc/1640/h_zz/

ILCE-6500 Справочное руководство



Инструкция по эксплуатации (данная книга)



В данном руководстве представлены некоторые основные функции.

Что касается руководства по быстрому пуску, см.

“Руководство по началу работы” (стр. 19). “Руководство по началу работы” представляет предварительные процедуры с момента вскрытия упаковки до спуска затвора для первого снимка.

Встроенная справка



[Встроенная справка] показывает пояснения пунктов меню на мониторе камеры.

Вы можете быстро получить информацию во время съемки. Для использования функции [Встроенная справка] некоторые настройки должны быть сделаны заранее. Для получения подробных сведений см. “Встроенная справка” в Справочное руководство.

Название категории: Цифровой фотоаппарат со сменным объективом
Название модели: ILCE-6500

ПРЕДУПРЕЖДЕНИЕ

Для уменьшения опасности возгорания или поражения электрическим током не подвергайте аппарат воздействию дождя или влаги.

ПРЕДУПРЕЖДЕНИЕ

Батарейный блок

Неправильное обращение с батарейным блоком может стать причиной его взрыва, возгорания, а также химических ожогов. Соблюдайте следующие меры предосторожности.

- Не разбирайте блок.
- Не подвергайте батарейный блок каким бы то ни было механическим воздействиям: ударам, падениям или попаданиям под тяжелые предметы.
- Во избежание короткого замыкания не допускайте контакта металлических предметов с контактами батарейного блока.
- Не допускайте нагрева батарейного блока до температуры выше 60 °С: избегайте воздействия на него прямых солнечных лучей, а также не оставляйте в припаркованном на солнце автомобиле.
- Запрещается сжигать блок или бросать его в огонь.
- Не следует использовать поврежденные и протекшие литий-ионные батареи.

- Для зарядки батарейного блока используйте оригинальное зарядное устройство Sony или другое совместимое зарядное устройство.
- Храните батарейный блок в недоступном для детей месте.
- Храните батарейный блок в сухом месте.
- Замену следует выполнять только на батарейный блок того же или аналогичного типа, рекомендованный Sony.
- Утилизация использованных батарейных блоков должна производиться надлежащим образом в соответствии с инструкциями.
- Не подвергайте воздействию очень низкой температуры -20 °С или ниже либо очень низкого давления 11,6 кПа или ниже.

Дата изготовления литий-ионного батарейного блока указаны на боковой стороне или на поверхности с наклейкой.

5 буквенно-цифровых символов



RU

При использовании адаптера переменного тока/зарядного устройства аккумулятора воспользуйтесь близлежащей сетевой розеткой (штепсельной розеткой). Если возникнет неисправность, немедленно выньте штепсельную вилку из сетевой розетки (штепсельной розетки), чтобы отключить источник питания.

Если используется изделие с индикатором зарядки, имейте в виду, что изделие не отключится от источника питания даже при выключении индикатора.

Сетевой шнур, если он прилагается, предназначен специально для использования только с данным оборудованием и не должен использоваться с другим электрическим оборудованием.

Сетевой шнур

Для покупателей в Великобритании, Ирландии, Мальте, Кипре и Саудовской Аравии Используйте сетевой шнур (А). Из соображений безопасности сетевой шнур (В) не предназначен для указанных выше стран/регионов и поэтому не должен там использоваться.

Для покупателей в других странах/регионах ЕС Используйте сетевой шнур (В).

(А)

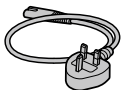

(В)



Дата изготовления изделия.

Дата изготовления указана на упаковке на этикетке со штрих-кодом в следующем формате: ММ-YYYY, где ММ – месяц, YYYY – год изготовления.

Производитель: Сони Корпорейшн, 1-7-1 Конан, Минато-ку, Токио 108-0075, Япония

Страна-производитель: Таиланд

Уведомление

Если статическое электричество или электромагнитные силы приводят к сбою в передаче данных, перезапустите приложение или отключите и снова подключите коммуникационный кабель (USB и т.д.).

Данное изделие было испытано и признано соответствующим диапазону, установленному инструкцией EMC, по использованию соединительных кабелей короче 3 метров.

Электромагнитные поля определенных частот могут влиять на изображение и звук данного аппарата.

**Только для моделей
предназначенных для рынков
России и стран СНГ**



Импортер на территории стран
Таможенного союза АО «Сони
Электроникс», Россия, 123103,
Москва, Карамышевский проезд, 6

Организация, уполномоченная
принимать претензии от
потребителей на территории
Казахстана

АО «Сони Электроникс»
Представительство в Казахстане,
050010, Республика Казахстан, г.
Алматы, пр. Достык, дом 117/7

**Утилизация использованных
элементов питания и отслужившего
электрического и электронного
оборудования (Директива
применяется в странах Евросоюза и
других европейских странах, где
действуют системы раздельного
сбора отходов)**



**Информация для покупателей
в Украине**

Уполномоченный представитель в
Украине по вопросам соответствия
требованиям технических
регламентов: ООО «Сони Украина», ул.
Ильинская, 8, г. Киев, 04070, Украина.

Оборудование отвечает требованиям:

– Технического регламента
ограничения использования
некоторых опасных веществ в
электрическом и электронном
оборудовании (постановление
КМУ от 03.12.2008 № 1057);

Настоящим Сони Корпорейшн
заявляет, что тип
радиооборудования ILCE-6500
соответствует Техническому
регламенту радиооборудования
и телекоммуникационного
конечного (терминального)
оборудования. Полный текст
декларации о соответствии
доступен в Интернете по
адресу: info@sony.ua.



Технические характеристики

Размеры (в соответствии с CIPA)
Приблиз. 120,0 мм × 66,9 мм ×
53,3 мм (Ш/В/Г)

Масса (в соответствии с CIPA)
Приблиз. 453 г (включая
аккумулятор и карту SD)
Приблиз. 410 г (только корпус)

Температура эксплуатации
от 0 °C до 40 °C

Температура хранения
от -20 °C до +60 °C

RU

Адаптер переменного тока AC-UUD12/UUE12

Требования к питанию

От 100 В до 240 В переменного
тока, 50 Гц/60 Гц, 0,2 А

Выходное напряжение

5 В постоянного тока, 1,5 А

Перезаряжаемый аккумулятор NP-FW50

Номинальное напряжение

7,2 В постоянного тока

Примечания по использованию камеры

Вместе с этим разделом также см. “Меры предосторожности” в Справочное руководство (стр. 2).

Язык экранной индикации

Вы можете выбрать язык, отображаемый на экране, с помощью меню.

Примечания по записи/ воспроизведению

- После форматирования карты памяти все данные, записанные на карте памяти, будут удалены и не могут быть восстановлены. Перед форматированием скопируйте данные в компьютер или другое устройство.
- Перед началом записи выполните пробную запись, чтобы убедиться в надлежащей работе камеры.

Примечания по обращению с изделием

- Данная камера разработана пыле- и влагостойкой, но не является водонепроницаемой или брызгозащищенной.
- Не оставляйте камеру, прилагаемые принадлежности или карты памяти в месте, доступном для маленьких детей. Их можно случайно проглотить. Если это произойдет, немедленно обратитесь к врачу.

За повреждение информации или сбой при записи не предусмотрено никакой компенсации

Sony не может предоставлять никаких гарантий в случае сбоя при записи, потери или повреждения записанных изображений или аудиоданных вследствие неисправности камеры или носителя записи и т.п. Рекомендуется делать резервные копии важных данных.

Примечания по монитору, электронному видоискателю, объективу и датчику изображения

- Монитор и электронный видоискатель изготовлены с использованием особо высокоточной технологии, что позволяет при эксплуатации эффективно использовать свыше 99,99 % пикселей. Однако может быть несколько очень мелких черных и/или ярких точек (белого, красного, синего или зеленого цвета), постоянно появляющихся на мониторе и электронном видоискателе. Появление этих точек вполне нормально для процесса изготовления и никаким образом не влияет на изображение.
- Не держите камеру за монитор.

RU

- При использовании объектива с приводным зумом будьте осторожны, чтобы ваши пальцы или другие предметы не были защемлены в объективе.
- Не оставляйте объектив или видеоискатель под воздействием сильного источника света, например солнечного света. В результате конденсации на объективе это может привести к появлению дыма, возгоранию или неисправности внутри корпуса камеры или объектива. Если нужно оставить камеру под воздействием источника света, например, солнечного света, прикрепите крышку объектива к объективу.
- При съемке с подсветкой располагайтесь так, чтобы солнце находилось достаточно далеко от угла обзора. В противном случае солнечный свет может сфокусироваться внутри камеры и привести к появлению дыма или возгоранию. Даже если солнце находится немного в стороне от угла обзора, это все еще может привести к появлению дыма или возгоранию.
- Не направляйте объектив непосредственно на лучи, например лазерные лучи. Это может повредить датчик изображения и привести к неисправности камеры.
- Не смотрите на солнечный свет или сильный источник света через объектив, когда он отсоединен. Это может привести к необратимому повреждению глаз или стать причиной неисправности.

- Не используйте камеру в местах излучения сильных радиоволн или радиации. Запись и воспроизведение могут не функционировать надлежащим образом.
- При низкой температуре на экране может быть остаточное изображение. Это не является неисправностью.
- Записанный снимок может отличаться от изображения на экране перед записью.

Примечания по использованию объективов и аксессуаров

Рекомендуется использовать объективы/принадлежности Sony, соответствующие характеристикам данной камеры. Использование данной камеры с изделиями других производителей может повлиять на ее характеристики, стать причиной повреждений или неисправности. Sony не несет ответственности за такие повреждения или неисправности.

Примечания относительно Многоинтерфейсный разъем

- При прикреплении или снятии аксессуаров, например внешней вспышки к Многоинтерфейсный разъем, сначала переведите выключатель питания в положение OFF. При прикреплении аксессуара убедитесь в том, что он надежно прикреплен к камере.

- Не используйте Многоинтерфейсный разъем с имеющимися в продаже вспышками, которые рассчитаны на напряжение 250 В или более или имеют противоположную камере полярность. Это может привести к неисправности.

Примечания относительно съемки с видеоискателем

- Изображение может быть слегка искажено возле углов видеоискателя. Это не является неисправностью. Если вы хотите полностью видеть композицию со всеми деталями, можно также использовать монитор.
- Если поворачивать камеру, когда вы смотрите в видеоискатель, или двигать глазами, то изображение в видеоискателе может быть искажено или цвет изображения может измениться. Это особенность объектива или устройства дисплея и не является неисправностью. При получении снимка рекомендуется смотреть в центральную часть видеоискателя.

- Во время съемки с помощью видеоискателя могут возникнуть такие симптомы, как переутомление глаз, усталость, учащение или тошнота. Во время съемки с помощью видеоискателя рекомендуется делать перерывы через равномерные промежутки времени.

В случае ухудшения самочувствия воздержитесь от использования видеоискателя до тех пор, пока симптомы не исчезнут, и обратитесь к врачу в случае необходимости.

Примечания по непрерывной съемке

Во время непрерывной съемки монитор или видеоискатель может мигать между экраном съемки и черным экраном. Если наблюдать за экраном в этой ситуации, вы можете ощущать симптомы дискомфорта, например плохое самочувствие. При возникновении симптомов дискомфорта прекратите использование камеры и обратитесь к врачу в случае необходимости.

RU

Примечания по записи в течение длительного периода времени или видеозаписи в формате 4K

- В зависимости от температуры камеры и аккумулятора, видеосъемка может быть невозможна или питание может выключаться автоматически для защиты камеры. Перед выключением питания или перед тем, как станет невозможна видеосъемка, на экране появится сообщение. В этом случае оставьте питание выключенным и подождите, пока температура камеры и аккумулятора не снизится до приемлемого уровня. При включении питания не остывшего в достаточной степени фотоаппарата или батареи, питание может отключиться снова или выполнение видеосъемки может стать невозможным.
- При высокой температуре окружающей среды температура камеры быстро повышается.
- При повышении температуры камеры качество изображения может ухудшиться. Перед продолжением съемки рекомендуется подождать, пока температура камеры не снизится.
- Поверхность камеры может стать теплой. Это не является неисправностью.

- Если во время использования камеры один и тот же участок вашей кожи касается камеры в течение длительного периода времени, даже если камера не является горячей на ощупь, это может привести к появлению симптомов низкотемпературного ожога, например, покраснению или появлению волдырей. Будьте особенно осторожны в следующих случаях и используйте штатив и т.п.
 - При использовании камеры в местах с высокой температурой
 - При использовании камеры человеком с нарушениями кровообращения или ослабленной чувствительностью кожи
 - При использовании камеры с установкой [Темп. авт.выкл.пит.] в [Высокий].
- При низкой температуре время записи может сократиться, особенно в случае видеозаписи в формате 4K. Дайте аккумулятору нагреться или замените его на новый аккумулятор.

Примечания по воспроизведению видеозаписей на других устройствах

Видеозаписи, выполненные с помощью данной камеры, могут воспроизводиться на других устройствах неправильно. Также, видеозаписи, выполненные с помощью других устройств, могут воспроизводиться на данной камере неправильно.

Предупреждение об авторских правах

На телевизионные программы, фильмы, видеоленты и другие материалы может распространяться авторское право. Неправомочная перезапись таких материалов может противоречить положениям закона об авторском праве.

О технических характеристиках, указанных в данном руководстве

Эксплуатационные данные и технические характеристики определены при следующих условиях, за исключением случаев, описанных в данном руководстве: при обычной температуре окружающей среды 25 °C и использовании аккумулятора, который был полностью заряжен до выключения индикатора зарядки.

Как временно отключить функции беспроводной сети (функционирование Wi-Fi, NFC, Bluetooth и т.п.)

Находясь на борту самолета и т.п., можно временно отключить все функции беспроводной сети.

Выберите кнопку MENU

→  (Беспроводная) →

[Режим полета] → [Вкл].

При установке [Режим полета] в [Вкл] на экране будет отображен значок  (самолет).

Примечания по беспроводной локальной сети

В случае потери или кражи камеры Sony не несет ответственности за утрату или ущерб, причиненный несанкционированным доступом или использованием зарегистрированных на камере точек доступа.

Примечания относительно безопасности при использовании изделий беспроводной локальной сети

- Позаботьтесь о том, чтобы всегда использовать безопасную беспроводную локальную сеть для предотвращения взлома, доступа злонамеренных третьих лиц или других нарушений системы защиты.
- Важно установить настройки безопасности при использовании беспроводной локальной сети.
- Если проблема безопасности возникла по причине невыполнения мер предосторожности или в связи с какими-либо неизбежными обстоятельствами при использовании беспроводной локальной сети, Sony не несет ответственности за утрату или ущерб.

RU

Проверка камеры и комплектации

Число в скобках указывает количество штук.

- Камера (1)
- Сетевой шнур (1)*
(прилагается в некоторых странах/регионах)



* В комплект поставки камеры может входить несколько сетевых шнуров. Используйте шнур, соответствующий стране/региону пребывания. См. стр. 4.

- Перезаряжаемый батарейный блок NP-FW50 (1)

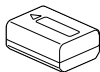

- Кабель micro USB (1)

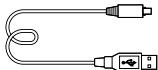

- Адаптер переменного тока (1)

- Плечевой ремень (1)

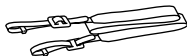

- Наглазник окуляра (1)



- Крышка байонета (1)
(Надевается на камеру)

- Крышка разъема (1)
(надевается на камеру)

- Инструкция по эксплуатации
(данное руководство) (1)

- Wi-Fi Connection/One-touch
(NFC) Guide (1)

Обозначение частей

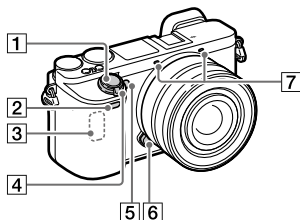

* Не закрывайте эту часть во время видеозаписи. Это может привести к возникновению шумов или снижению громкости.

** Не прикасайтесь непосредственно к этой части.

Когда объектив снят

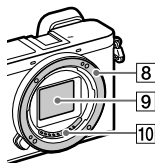

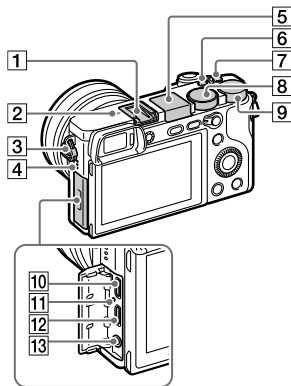

- 1 Кнопка затвора
- 2 Датчик дистанционного управления
- 3 Антенна Wi-Fi (встроенная)
- 4 Выключатель ON/OFF (Питание)
- 5 Лампочка таймера автоспуска/Подсветка AF
- 6 Кнопка отсоединения объектива
- 7 Микрофон*
- 8 Байонет
- 9 Датчик изображения**
- 10 Контакты подсоединения объектива**



- 1 Многоинтерфейсный разъем*
Некоторые аксессуары могут не входить до конца и выступать назад из многоинтерфейсного разъема. Тем не менее, если аксессуар вставлен до переднего конца разъема, соединение будет выполнено.

RU

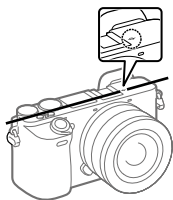

- 2  Метка положения датчика изображения
Датчик изображения представляет собой датчик, преобразующий свет в электрический сигнал. Значок  показывает расположение датчика изображения. При измерении точного расстояния между камерой и объектом обращайтесь к положению горизонтальной линии. Расстояние от поверхности контактов до датчика изображения примерно 18 мм.

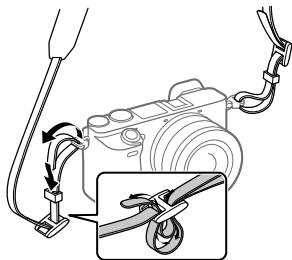

Если объект расположен к объективу ближе, чем минимально допустимое расстояние для съемки, фокус подтвердить невозможно. Убедитесь в наличии достаточного расстояния между объектом и камерой.

- 3 Проушина для плечевого ремня
Прикрепите оба конца ремня к камере.



- 4 Динамик
- 5 Вспышка
- Нажмите кнопку  (Поднятие вспышки) для использования вспышки. Вспышка не поднимается автоматически.
 - Если вспышка не используется, опустите ее в корпус камеры.
- 6 Кнопка C2 (Пользовательская кнопка 2)
- 7 Кнопка C1 (Пользовательская кнопка 1)
- 8 Диск режимов
AUTO (Режим Авто)/
P (Программное авто)/
A (Приор. диафрагмы)/
S (Приор. выдержки)/
M (Ручной экспозиция)/
1/2 (Вызов памяти)/
 (Видео/Замед.&уск.)/
 (Панорамный обзор)/
SCN (Выбор сцены)
- 9 Диск управления
Вы можете быстро отрегулировать настройки для каждого режима съемки.

10 Разъем Multi/Micro USB*
Данный разъем поддерживает Micro USB-совместимые устройства.

11 Лампочка зарядки

12 Микрогнездо HDMI

13 Гнездо (микрофон)
При подсоединении внешнего микрофона внутренний микрофон отключается автоматически. Если внешний микрофон относится к типу, питание на который подается через гнездо, питание на микрофон будет подаваться с камеры.

* Для получения подробных сведений о совместимых аксессуарах для многоинтерфейсного разъема и Разъем Multi/Micro USB посетите веб-сайт Sony или обратитесь за консультацией к дилеру Sony или в местный уполномоченный сервисный центр Sony.

pi Multi
Interface Shoe

Accessory Shoe

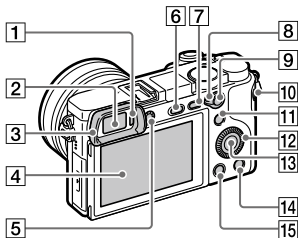

1 Датчик окуляра

2 Видоискатель

3 Наглазник окуляра
Не прикрепляется к камере на заводе. Рекомендуется установить наглазник окуляра, если предполагается использовать видоискатель.

Установка/снятие наглазника окуляра

Совместите наглазник окуляра с пазом на видоискателе и передвиньте его на место.

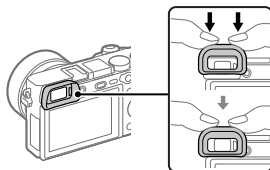

Для снятия наглазника окуляра возьмитесь за его левую и правую стороны и поднимите его вверх.

- Снимите наглазник окуляра во время прикрепления аксессуара (продается отдельно) к Многоинтерфейсному разъему.

RU



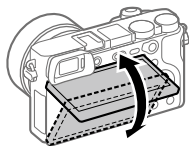

- 4** **Монитор (для сенсорного управления: сенсорная панель/тачпад)**
Вы можете отрегулировать монитор, установив его под хорошо видимым углом, и выполнять съемку из любого положения.

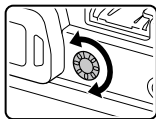

В зависимости от типа используемого штатива отрегулировать угол монитора, возможно, не удастся. В этом случае отпустите винт штатива для регулировки угла монитора.

- 5** **Диск регулировки диоптра**
Выполните регулировку с помощью диска регулировки диоптра в соответствии с вашим зрением, пока в видоискателе не появится четкое изображение. Если затруднено управление диском регулировки диоптра, снимите наглазник окуляра перед управлением диском.



- 6** Кнопка  (Поднятие вспышки)
- 7** Кнопка MENU
- 8** Рычажок переключения AF/MF/AEL
- 9** Для съемки: кнопка AF/MF/
кнопка AEL
Для просмотра: кнопка  (Увеличение)
- 10** Кнопка MOVIE (Видео)
- 11** Для съемки: кнопка Fn
(Функция)
Для просмотра: кнопка  (Отправ. на смартфон.)
Вы можете отобразить экран для [Отправ. на смартфон.], нажимая эту кнопку.
- 12** Колесико управления
- 13** Центральная кнопка
- 14** Для съемки: кнопка C3
(Пользовательская кнопка 3)
Для просмотра: кнопка  (Удалить)
- 15** Кнопка  (Воспроизведение)

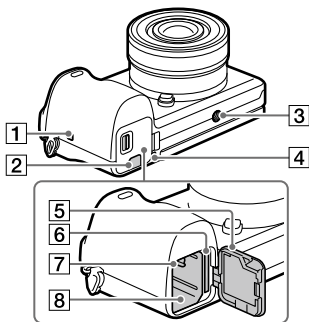

1 **N** (Метка N)

Данная метка указывает точку касания для подключения камеры и смартфона с поддержкой NFC.

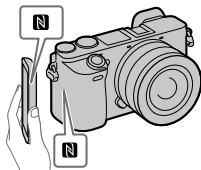

- NFC (Ближняя бесконтактная связь) представляет собой международный стандарт технологии беспроводной связи в коротком диапазоне.

2 Крышка соединительной пластины

Используйте ее при использовании адаптера переменного тока AC-PW20 (продается отдельно). Вставьте соединительную пластину в отсек аккумулятора, а затем пропустите провод сквозь крышку соединительной пластины, как показано ниже.



При закрытии крышки убедитесь, что провод не защемлен.

3 Отверстие гнезда для штатива

Используйте штатив с винтом длиной менее 5,5 мм. В противном случае плотно закрепить камеру невозможно, что может привести к ее повреждению. RU

- 4 Индикатор доступа
- 5 Крышка отсека аккумулятора/карты памяти
- 6 Слот карты памяти
- 7 Рычаг блокировки аккумулятора
- 8 Слот для вставки аккумулятора

Руководство по началу работы

Пункт 1: Вставка аккумулятора/карты памяти в камеру

Подробные сведения о картах памяти, которые можно использовать с данной камерой, приведены на стр. 30.

- 1 Откройте крышку аккумулятора отсека/ карты памяти.**

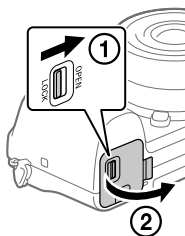

- 2 Вставьте аккумулятор, нажимая рычажок фиксации концом аккумулятора до тех пор, пока аккумулятор не защелкнется на месте.**



RU

- 3 Вставьте карту памяти.**
 - Расположив карту памяти с зазубренным углом так, как показано на рисунке, вставьте ее до щелчка. В противном случае это может стать причиной неисправности.

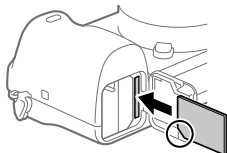

4 Закройте крышку.

Совет

- При использовании карты памяти с камерой в первый раз рекомендуется отформатировать карту с помощью камеры для более стабильной работы карты памяти.

Для извлечения аккумулятора

Убедитесь в том, что индикатор доступа (стр. 18) не горит, и выключите камеру. Затем сдвиньте рычажок фиксации и извлеките аккумулятор. Будьте осторожны, чтобы не уронить аккумулятор.



Для извлечения карты памяти

Убедитесь в том, что индикатор доступа (стр. 18) не горит, а затем однократно нажмите карту памяти для ее извлечения.

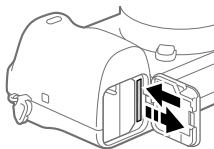

Пункт 2: Зарядка аккумулятора в то время, когда он вставлен в камеру

1 Отключите питание.

2 Подключите камеру с вставленным аккумулятором к адаптеру переменного тока (прилагается) с помощью кабеля micro USB (прилагается), и подключите адаптер переменного тока к сетевой розетке.

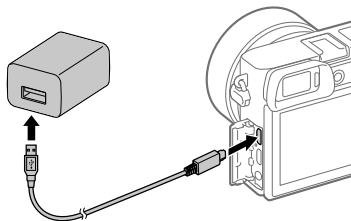

Лампочка зарядки на камере (оранжевая)

Горит: Зарядка

Выкл: Зарядка завершена

Мигает: Ошибка зарядки или зарядка временно приостановлена, поскольку камера находится за пределами надлежащего температурного диапазона

- Время зарядки (полная зарядка): приблизительно 150 мин. (при зарядке полностью разряженного аккумулятора при температуре 25 °C)
- При использовании совершенно нового аккумулятора или аккумулятора, который не использовался длительное время, индикатор зарядки может быстро мигать при зарядке аккумулятора. Если это произошло, извлеките аккумулятор или отсоедините кабель USB от камеры, а затем вставьте его снова для повторной зарядки.
- Обязательно используйте только оригинальный аккумулятор Sony, кабели micro USB (прилагается) и адаптеры переменного тока (прилагается).

RU

Пункт 3: Прикрепление объектива

1 Снимите крышку байонета с камеры и заднюю крышку объектива с его задней стороны.

- Производя замену объектива, выполняйте это быстро в непыльном месте, чтобы не допустить попадания пыли или грязи внутрь камеры.



2 Установите объектив, совмещая две белые индексные метки (установочные метки) на объективе и камере.

- Держите камеру объективом вниз для предотвращения попадания пыли или грязи внутрь камеры.

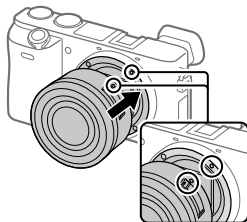

3 Аккуратно задвигая объектив в камеру, поворачивайте его медленно в направлении стрелки до тех пор, пока он не защелкнется в фиксированном положении.

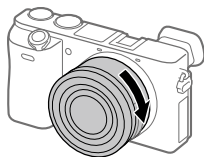

Примечание

- Обязательно держите объектив прямо и не применяйте силу при прикреплении объектива.
- При прикреплении объектива не нажимайте кнопку отсоединения объектива.
- Для использования объектива с А-переходником (продается отдельно) необходим установочный адаптер (продается отдельно). Подробные сведения приведены в руководстве по эксплуатации, прилагаемом к установочному адаптеру.
- При переноске камеры с прикрепленным объективом удерживайте их крепко.
- Не следует удерживать объектив за часть, выдвигающуюся для регулировки зума или фокусировки.

Для снятия объектива

Удерживайте нажатой кнопку отсоединения объектива и поверните объектив в направлении стрелки до упора.

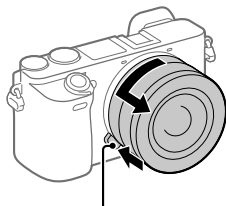

Кнопка отсоединения объектива

Пункт 4: Установка языка и часов

- 1** Для включения камеры установите выключатель ON/OFF (Питание) в положение "ON".



- 2** Выберите нужный язык, а затем нажмите по центру колесика управления.

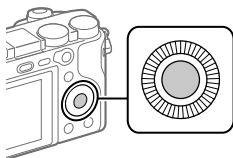

- 3** Убедитесь, что на экране выбран [Ввод], а затем нажмите по центру.

- 4** Выберите нужное географическое местоположение, а затем нажмите по центру.

- 5** Выберите пункт установки с помощью верхней/нижней стороны колесика управления или путем поворота колесика управления, а затем нажмите по центру.

- 6** Выберите нужный пункт, нажимая верхнюю/нижнюю/левую/правую сторону колесика управления, а затем нажмите по центру.

- 7** Повторите действия пунктов 5 и 6 для установки других пунктов, а затем выберите [Ввод] и нажмите по центру.

Совет

- Чтобы установить дату и время позже, вы можете отменить процедуру установки даты и времени путем нажатия кнопки MENU. В этом случае экран установки для даты и времени снова появится при следующем включении камеры.
- Чтобы сбросить настройки даты и времени, используйте MENU.

Примечание

- В данной камере нет функции вставки даты на снимки. Вы можете вставить дату на снимки, а затем сохранить и распечатать их с помощью PlayMemories Home (только для Windows).

Пункт 5: Фотосъемка в режиме авто

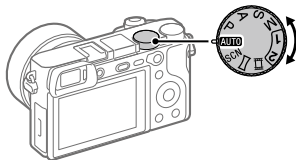

1 Поверните диск режимов в **AUTO**.

2 Смотрите через видоискатель и удерживайте камеру.

3 Установите размер объекта путем поворота кольца зуммирования объектива, если кольцо зуммирования прикреплено.

RU

4 Нажмите кнопку затвора наполовину для выполнения фокусировки.

- Если изображение попадет в фокус, высветится индикатор (например, ●).

5 Нажмите кнопку затвора вниз до упора.

■ Для съемки видео

Нажмите кнопку MOVIE для начала/остановки записи.

■ Для воспроизведения снимков

Нажмите кнопку  (Воспроизведение) для воспроизведения снимков. Вы можете выбрать нужный снимок с помощью колесика управления.

■ Для удаления отображаемого снимка

Нажмите кнопку  (Удалить) во время воспроизведения снимка для его удаления. С помощью колесика управления выберите [Удалить] на экране подтверждения, а затем нажмите по центру колесика управления для удаления снимка.

■ Для получения снимков в различных режимах съемки

Установите диск режимов в нужный режим в зависимости от объекта или функций, которые вы хотите использовать.

Использование функций Wi-Fi / функций в одно касание (NFC) / Bluetooth

Вы можете выполнять следующие операции с помощью функций камеры Wi-Fi, функций в одно касание NFC и Bluetooth.

- Сохранение снимков в компьютере
- Передача снимков с камеры в смартфон
- Использование смартфона в качестве пульта ДУ камеры
- Просмотр фотоснимков на телевизоре
- Запись информации о местоположении со смартфона на снимки

Подробные сведения приведены в документе

“Справочное руководство” (стр. 2) или в прилагаемом документе “Wi-Fi Connection/One-touch (NFC) Guide”.

PlayMemories Mobile

Для соединения камеры и смартфона требуется PlayMemories Mobile. Если приложение PlayMemories Mobile уже установлено на смартфоне, убедитесь, что оно обновлено до последней версии. Для получения подробных сведений о PlayMemories Mobile перейдите на страницу поддержки (<http://www.sony.net/pmm/>).

Запись информации о местоположении на захваченные изображения

С помощью PlayMemories Mobile можно получать информацию о местоположении из подключенного смартфона (через соединение Bluetooth) и записывать на захваченные изображения.

RU

Введение в компьютерное программное обеспечение / PlayMemories Camera Apps

Предлагается следующее компьютерное программное обеспечение и PlayMemories Camera Apps для расширения ваших возможностей в фото/видео.

Для использования преимуществ данного программного обеспечения получите доступ к одному из следующих URL-адресов с помощью Интернет-браузера, а затем загрузите программное обеспечение, следуя инструкциям на экране. Если одна из этих программ уже установлена на вашем компьютере, обновите ее до последней версии перед использованием.

Windows:

<http://www.sony.co.jp/imsoft/Win/>

Mac:

<http://www.sony.co.jp/imsoft/Mac/>

Вы можете проверить рекомендуемую конфигурацию компьютера для программного обеспечения по следующему URL-адресу:

<http://www.sony.net/pcenv/>

PlayMemories Home

PlayMemories Home позволяет импортировать фотоснимки и видеозаписи в компьютер и просматривать или использовать их. Вам необходимо установить PlayMemories Home, чтобы импортировать видеозаписи XAVC S или видеозаписи AVCHD в компьютер.

Вы можете получить доступ к веб-сайту загрузки непосредственно со следующего URL-адреса:

<http://www.sony.net/pm/>

- При подсоединении камеры к компьютеру можно добавить новые функции в PlayMemories Home. Таким образом, подключение камеры к компьютеру рекомендуется даже в том случае, если PlayMemories Home уже установлено на компьютере.

Image Data Converter

Вы можете обрабатывать и редактировать изображения RAW с помощью различных функций регулировки, таких как тоновая кривая и резкость.

Remote Camera Control

С помощью Remote Camera Control можно изменять настройки камеры или спускать затвор с компьютера, подсоединенного через кабель USB.

Для использования Remote Camera Control сначала выберите MENU →  (Настройка) → [USB-соединение] → [Удаленный ПК], а затем подключите камеру к компьютеру через кабель USB.

PlayMemories Camera Apps

Вы можете на свой выбор добавлять функции на камере, подсоединившись к веб-сайту для загрузки приложений  (PlayMemories Camera Apps) с помощью компьютера или функции Wi-Fi камеры.

<http://www.sony.net/pmca/>

- После установки приложения вы можете вызвать приложение, прикоснувшись NFC-совместимым Android-смартфоном к знаку на камере  с помощью функции [Одно касание(NFC)].

RU

Используемые карты памяти

С данной камерой можно использовать следующие типы карт памяти. Значок ✓ указывает, что эти карты памяти можно использовать для фотосъемки или видеосъемки.

При использовании с данной камерой карт памяти Memory Stick Micro или microSD, обязательно используйте их с соответствующим адаптером.

Карта памяти	Для фотоснимков	Для видеосъемки		
		MP4	AVCHD	XAVC S
Memory Stick PRO Duo	✓	✓ (только Mark2)	✓ (только Mark2)	—
Memory Stick PRO-HG Duo	✓	✓	✓	✓*1
Memory Stick Micro (M2)	✓	✓ (только Mark2)	✓ (только Mark2)	—
Карта памяти SD	✓	✓*2	✓*2	—
Карта памяти SDHC	✓	✓*2	✓*2	✓*3
Карта памяти SDXC	✓	✓*2	✓*2	✓*3
Карта памяти microSD	✓	✓*2	✓*2	—
Карта памяти microSDHC	✓	✓*2	✓*2	✓*3
Карта памяти microSDXC	✓	✓*2	✓*2	✓*3

*1 Видеозапись со скоростью 100 Мбит/сек или выше невозможна.

*2 SD Класс скорости 4 (**CLASS 4**) или быстрее, или же UHS Класс скорости 1 (**U1**) или быстрее

*3 SD Класс скорости 10 (**CLASS 10**) или UHS Класс скорости 1 (**U1**) или быстрее

При записи со скоростью 100 Мбит/сек или выше необходим UHS Класс скорости 3 (**U3**).

Примечание

- При использовании карты памяти SDHC для видеозаписи XAVC S в течение длительного периода времени, записанные видеозаписи будут разделены на файлы по 4 Гб. Разделенные файлы могут быть обработаны как один файл путем их импортирования в компьютер с помощью PlayMemories Home.

Товарные знаки

- Memory Stick и  являются товарными знаками или зарегистрированными товарными знаками Sony Corporation.
- XAVC S и  являются зарегистрированными товарными знаками Sony Corporation.
- “AVCHD Progressive” и логотип “AVCHD Progressive” являются товарными знаками Panasonic Corporation и Sony Corporation.
- Мас является зарегистрированным товарным знаком Apple Inc. в Соединенных Штатах Америки и других странах.
- IOS является зарегистрированным товарным знаком или товарным знаком Cisco Systems, Inc.
- iPhone и iPad являются зарегистрированными товарными знаками Apple Inc. в Соединенных Штатах Америки и других странах.
- Blu-ray Disc™ и Blu-ray™ являются товарными знаками Blu-ray Disc Association.
- DLNA и DLNA CERTIFIED являются товарными знаками Digital Living Network Alliance.
- Dolby и символ в виде двойной буквы D являются товарными знаками Dolby Laboratories.
- Eye-Fi является товарным знаком Eye-Fi, Inc.
- Термины HDMI и HDMI High-Definition Multimedia Interface и логотип HDMI являются товарными знаками или зарегистрированными товарными знаками HDMI Licensing, LLC в Соединенных Штатах и других странах.
- Microsoft и Windows являются зарегистрированными товарными знаками или товарными знаками Microsoft Corporation в Соединенных Штатах Америки и/или в других странах.
- Логотип SDXC является товарным знаком SD-3C, LLC.
- Facebook и логотип “f” являются товарными знаками или зарегистрированными товарными знаками Facebook, Inc.
- Android и Google Play являются товарными знаками или зарегистрированными товарными знаками Google Inc.
- YouTube и логотип YouTube являются товарными знаками или зарегистрированными товарными знаками компании Google Inc.
- Wi-Fi, логотип Wi-Fi и Wi-Fi Protected Setup являются зарегистрированными товарными знаками или товарными знаками Wi-Fi Alliance.
- Метка N является товарным знаком или зарегистрированным товарным знаком NFC Forum, Inc. в Соединенных Штатах Америки и в других странах.

- Текстовый символ и логотипы Bluetooth® являются зарегистрированными товарными знаками, принадлежащими Bluetooth SIG, Inc. и любое использование таких знаков Sony Corporation осуществляется по лицензии.
- Кроме того, названия систем и изделий, используемые в данном руководстве, являются, обычно, товарными знаками или зарегистрированными товарными знаками их соответствующих разработчиков или производителей. Однако знаки ™ или ® используются не во всех случаях в данном руководстве.



О прикладном программном обеспечении GNU GPL/LGPL

В состав изделия входит программное обеспечение, соответствующее условиям GNU General Public License (далее именуется как "GPL") или GNU Lesser General Public License (далее именуется как "LGPL"). Этим уведомляется, что вы имеете право доступа, модификации и распространения исходного кода данного программного обеспечения на условиях, оговоренных в прилагаемых лицензиях GPL/LGPL.

Исходный код распространяется через сеть Интернет.

Для его загрузки используйте следующий URL-адрес.

<http://oss.sony.net/Products/Linux/>

Наша компания просит не обращаться по поводу содержания исходного кода.

Лицензии (на английском языке) записаны во внутренней памяти изделия. Установите соединение Mass Storage между изделием и компьютером, чтобы прочесть текст лицензий в папке "PMHOME" - "LICENSE".

Дополнительная информация о данном изделии и ответы на часто задаваемые вопросы можно найти на нашем веб-сайте поддержки покупателей.

<http://www.sony.net/>

Ознайомтесь із Довідковий посібник!



«Довідковий посібник» – це інтерактивний онлайн-посібник, який можна читати на комп'ютері або смартфоні. Шукайте в ньому докладні відомості про пункти меню та додаткові можливості використання, а також найновішу інформацію про фотоапарат.



Проскануйте
тут

http://rd1.sony.net/help/ilc/1640/h_zz/

ILCE-6500 Довідковий посібник



Посібник з експлуатації (цей документ)



У цьому посібнику з експлуатації подано інформацію про деякі основні функції.

Посібник зі швидкого початку роботи дивіться в розділі «Посібник із початку використання» (стор. 18). Розділ «Посібник із початку використання» знайомить із початком роботи, від розпакування до першого спуску затвора.

Вбудована довідка



[Вбудована довідка] наводить пояснення щодо використання пунктів меню на моніторі фотоапарата.

Цю інформацію можна швидко переглянути під час зйомки. Для використання функції [Вбудована довідка] спочатку необхідно встановити деякі налаштування. Для отримання детальної інформації виконайте пошук за словами «Вбудована довідка» у Довідковий посібник.

ПОПЕРЕДЖЕННЯ

Щоб знизити ризик займання або ураження електричним струмом, не піддавайте виріб впливу дощової води або вологи.

УВАГА!

Акумуляторна батарея

Якщо неправильно поводитися з акумуляторною батареєю, вона може вибухнути, спричинити пожежу або навіть викликати хімічні опіки. Дотримуйтеся наведених нижче застережень.

- Не розбирайте акумуляторну батарею.
- Не роздавлюйте, не бийте та не прикладайте силу до акумуляторної батареї. Не бийте її молотком, не кидайте та не наступайте на неї.
- Не замикайте контакти акумуляторної батареї та запобігайте потраплянню між ними металевих предметів.
- Не піддавайте акумуляторну батарею дії температури понад 60 °C, наприклад під впливом прямих сонячних променів у припаркованому автомобілі.
- Не підпалюйте акумуляторну батарею та не кидайте її у вогонь.
- Не торкайтеся пошкодженої літій-іонної батареї або такої, з якої витікає рідина.

- Заряджайте акумуляторну батарею, лише використовуючи оригінальний зарядний пристрій Sony або пристрій, який може заряджати акумуляторні батареї.
- Тримайте акумуляторну батарею поза досяжністю маленьких дітей.
- Тримайте акумуляторну батарею сухою.
- Замінюйте акумуляторну батарею лише на таку саму або еквівалентну, яку рекомендує компанія Sony.
- Швидко утилізуйте використані акумуляторні батареї, як описано в інструкціяx.
- Обережіть від надзвичайно низької температури, як-от -20 °C або нижче, та надзвичайно низького тиску, як-от 11,6 кПа або нижче.

У разі використання адаптера змінного струму/зарядного пристрою, підключайте його до найближчої електричної розетки. Якщо виникне збій у роботі, слід негайно вийняти штекер із електричної розетки, щоб від'єднати пристрій від мережі живлення.

Якщо використовується виріб із індикатором заряджання, майте на увазі, що виріб не від'єднується від мережі живлення коли вимикається такий індикатор.

За наявності в комплекті кабелю живлення його слід використовувати лише з цим обладнанням. Він не призначений для використання з іншими електронними пристроями.

UA

Шнур живлення

Для клієнтів у Великобританії, Ірландії, Мальті, Кіпрі та Саудівській Аравії

Використовуйте шнур живлення (А). Задля безпеки шнур живлення (В) не призначений для наведених вище країн/регіонів, і тому його не слід використовувати там.

Для клієнтів в інших країнах/ регіонах ЄС

Використовуйте шнур живлення (В).

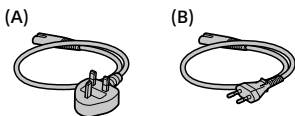

Дата виготовлення виробу.

Дата виготовлення зазначена на упаковці на етикетці зі штрих-кодом у наступному форматі: ММ-YYYY, де ММ – місяць, YYYY – рік виготовлення.

Виробник: Соні Корпорейшн, 1-7-1 Конан, Мінато-ку, Токіо 108-0075, Японія.

Країна-виробник: Таїланд

Примітка

Якщо під впливом статичної електрики або електромагнітного поля процес передачі даних буде перерваний, перезавантажте пристрій або від'єднайте та повторно приєднайте кабель, що використовується для передачі даних (USB, тощо).

Результати тестувань цього виробу демонструють його відповідність вимогам щодо обмежень, зазначених у директиві ЕМС, які стосуються використання з'єднувальних кабелів, коротших за 3 метри.

На відповідних частотах електромагнітні поля можуть впливати на якість зображення і звука, відтворюваних виробом.

Переробка використаних елементів живлення, старого електричного та електронного обладнання (застосовується в Європейському союзі та інших європейських країнах із системами роздільного збирання сміття)



Інформація для споживачів в Україні

Уповноважений представник в Україні з питань відповідності вимогам технічних регламентів: ТОВ «Соні Україна», вул. Іллінська, 8, м. Київ, 04070, Україна.

Обладнання відповідає вимогам:

– Технічного регламенту обмеження використання деяких небезпечних речовин в електричному та електронному обладнанні (постанова КМУ від 03.12.2008 № 1057).

Справжнім Соне Корпорейшн заявляє, що тип радіообладнання ILCE-6500 відповідає Технічному регламенту радіообладнання і телекомунікаційного кінцевого (термінального) обладнання. Повний текст декларації про відповідність доступний в Інтернеті за такою адресою: info@sony.ua.

**Технічні характеристики****Робоча температура**

від 0 °С до 40 °С

Діапазон температур зберігання

від -20 °С до +60 °С

Розміри (сумісність зі стандартом CIPA) (прибл.)

120,0 мм × 66,9 мм × 53,3 мм
(Ш/В/Г)

Маса (сумісність зі стандартом CIPA) (прибл.)

453 г
(з акумулятором та картою SD)
410 г (лише фотоапарат)

**Адаптер змінного струму
AC-UUD12/UUE12****Вимоги до живлення**

Змінний струм від 100 В до 240 В,
50 Гц/60 Гц, 0,2 А

Вихідна напруга

Постійний струм 5 В, 1,5 А

**Акумуляторна батарея
NP-FW50****Номінальна напруга**

Постійний струм 7,2 В

UA

Примітки щодо використання фотоапарата

Окрім цього розділу також перегляньте «Застереження» у Довідковий посібник (стор. 2).

Мова екранного меню

Можна вибрати мову, яка відображатиметься на екрані, за допомогою меню.

Примітки щодо запису/відтворення

- Під час форматування карти пам'яті усі дані на ній видаляються і не можуть бути відновлені. Перед форматувannya скопіюйте дані на комп'ютер або інший пристрій.
- Перед початком зйомки зробіть пробні фотографії, щоб упевнитися, що фотоапарат працює належним чином.

Примітки щодо поводження із виробом

- Цей фотоапарат захищений від пилу та вологи, проте не є водостійким та може бути пошкоджений бризками води.
- Не залишайте фотоапарат, приладдя, що додається, або карти пам'яті в місцях, доступних для малих дітей. Вони можуть випадково проковтнути їх. Якщо таке трапиться, негайно зверніться до лікаря.

Відсутність компенсації за пошкодження вмісту або неможливість виконання запису

Компанія Sony не передбачає жодних гарантій у випадку неможливості виконання запису чи втрати або пошкодження знятих зображень або аудіоданих внаслідок несправності фотоапарата, носія інформації тощо. Рекомендується створювати резервні копії важливих даних.

Примітки щодо монітора, електронного видошукача, об'єктива та датчика зображення

- Монітор та електронний видошукач виготовлено з використанням надзвичайно високоточної технології, що дозволяє ефективно використовувати понад 99,99 % пікселів. Однак на моніторі та електронному видошукачі може бути видно маленькі чорні та/або яскраві цятки (білого, червоного, синього або зеленого кольору). Наявність таких цяток є нормальною для процесу виготовлення і ніяк не впливає на зображення.
- Не тримайте фотоапарат за монітор.

- У разі використання моторизованого об'єктива Power Zoom стежте за тим, щоб об'єктив не прищемив пальці чи будь-які інші предмети.
- Не залишайте об'єктив або видошукач під джерелом потужного світла, як-от сонячне світло. Оскільки об'єктив збирає світло, це може призвести до появи диму, пожежі або несправності всередині корпусу фотоапарата чи об'єктива. Якщо треба залишити фотоапарат під джерелом світла, як-от сонячне світло, встановіть на об'єктив кришку об'єктива.
- Під час зйомки із контровим освітленням слідкуйте, щоб сонце було подалі від обраного кута зору. Інакше сонячне світло може сфокусуватися всередині фотоапарата і призвести до появи диму або пожежі. Навіть якщо сонце знаходиться трохи поза межами обраного кута зору, це все одно може призвести до появи диму або пожежі.
- Не дозволяйте, щоб безпосередньо на об'єктив потрапляли промені, як-от лазерні промені. Це може призвести до пошкодження датчика зображення і спричинити несправність камери.
- Не дивіться на сонячне світло або джерело потужного світла крізь знятий об'єктив. Це може завдати невивірної шкоди зору або призвести до несправності.
- Не використовуйте фотоапарат у місцях із потужними радіохвилями або випромінюванням. Зйомка та відтворення можуть працювати неправильно.
- У холодному середовищі зображення на екрані можуть відтворюватися з ефектом «шлейфу». Це не є ознакою несправності.
- Зняте зображення може відрізнятись від зображення, яке ви бачили перед зйомкою.

Примітки щодо використання об'єктивів та приладдя

Рекомендовано використовувати об'єктиви/приладдя Sony, розроблені відповідно до характеристик цього фотоапарата. Використання фотоапарата із продукцією інших виробників може вплинути на його роботу і призвести до нещасних випадків або несправності. Компанія Sony не несе жодної відповідальності за такі нещасні випадки або несправності.

Примітки щодо Багатоінтерфейсного роз'єму

- Якщо треба встановити або зняти з Багатоінтерфейсного роз'єму приладдя, як-от зовнішній спалах, спочатку встановіть перемикач живлення у положення OFF. Якщо треба встановити приладдя, переконайтесь, що воно тримається на фотоапараті міцно.

- Не використовуйте Багатоінтерфейсний роз'єм із доступним у продажу спалахом, що живиться напругою 250 В або більше чи має зворотню відносно фотоапарата полярність. Це може призвести до несправності.

Поради щодо зйомки з видошукачем

- Зображення може бути злегка викривленим по кутах видошукача. Це не є ознакою несправності. Якщо треба перевірити усю композицію з найдрібнішими деталями, можна також користуватись монітором.
- Під час панорамної зйомки через видошукач або під час зорового огляду зображення у видошукачі може бути викривленим, або ж може змінитися колір зображення. Це явище притаманне роботі об'єктива чи пристрою відображення і не вважається несправністю. Під час зйомки радимо дивитися у центр видошукача.
- Під час зйомки з використанням видошукача ви можете відчувати певний дискомфорт, наприклад перенапруження зору, втому, закачування чи нудоту. Під час зйомки з видошукачем рекомендується регулярно робити перерви. Якщо ви відчуваєте дискомфорт, припиніть користуватися видошукачем, поки вам не стане краще, і за потребою проконсультуйтеся з лікарем.

Примітки щодо безперервної зйомки

Під час безперервної зйомки монітор або видошукач може швидко перемикається між екраном зйомки і чорним екраном. Якщо у цей час дивитись на екран, можна відчутти неприємні симптоми, як-от відчуття нудоти. Якщо з'являються неприємні симптоми, припиніть користуватися фотоапаратом і у разі потреби зверніться до лікаря.

Примітки щодо тривалої зйомки або зйомки відео 4К

- З метою захисту, залежно від температури фотоапарата і батареї, вам може не вдатися записати відео, або живлення може вимкнутись автоматично. Перед тим, як вимкнеться живлення або відеозапис більше не буде можливим, на екрані з'явиться повідомлення. У такому разі вимкніть фотоапарат і зачекайте, поки впаде температура фотоапарата і батареї. Якщо увімкнути фотоапарат, не давши йому та батареї достатньо охолонути, живлення може знову вимкнутися, і ви не зможете записувати відео.
- За високої температури зовнішнього середовища температура фотоапарата підвищується швидко.

- У разі підвищення температури фотоапарата може погіршитись якість зображення. Перед продовженням зйомки рекомендується зачекати, поки не знизиться температура фотоапарата.
- Поверхня фотоапарата може нагрітись. Це не є ознакою несправності.
- Якщо під час використання фотоапарата протягом тривалого часу торкатись його однією ділянкою шкіри, то навіть якщо фотоапарат не здається гарячим, це може викликати симптоми низькотемпературного опіку, як-от почервоніння або утворення пухирів.
Будьте особливо уважні у наведених нижче ситуаціях і використовуйте штатив тощо.
 - Під час використання фотоапарата у середовищі з високою температурою
 - Якщо фотоапаратом користується особа із поганим кровообігом або порушеною чутливістю шкіри
 - Якщо під час використання фотоапарата параметр [Темп. авт. вимк. жив.] має значення [Високий].
- Особливо під час зйомки відео 4K через низьку температуру час зйомки може скоротитися. Розігрійте батарею або замініть на нову.

Примітки щодо відтворення відео на інших пристроях

Відео, зняте за допомогою цього фотоапарата, може не відтворюватися правильно на інших пристроях. Також, відео, зняте за допомогою інших пристроїв, може не відтворюватися правильно на цьому фотоапараті.

Попередження щодо авторських прав

На телевізійні програми, фільми, відеострічки та інші матеріали може розповсюджуватися авторське право. Несанкціонований перезапис таких матеріалів може суперечити положенням закону про авторські права.

Про технічні дані, наведені у цьому посібнику

Робочі характеристики та технічні дані визначені за описаних нижче умов, окрім випадків, вказаних у цьому посібнику: за звичайної температури середовища 25 °C і використання повністю зарядженої батареї, яка заряджалася, поки не згас індикатор заряджання.

Тимчасове вимкнення функцій бездротової мережі (Wi-Fi, NFC та функція Bluetooth тощо)

У разі посадки в літак тощо можна тимчасово вимкнути всі функції бездротової мережі.

Виберіть кнопку MENU

→  (Бездротовий) →

[Режим польоту] → [Увімк].

Якщо для параметра

[Режим польоту] встановити

значення [Увімк], на екрані

відобразиться позначка

 (літак).

Примітки щодо бездротової локальної мережі

У разі втрати або викрадення фотоапарата компанія Sony не несе жодної відповідальності за можливі збитки чи шкоду, заподіяні несанкціонованим доступом або використанням зареєстрованої точки доступу на фотоапараті.

Примітки щодо безпеки при використанні бездротової локальної мережі

- Завжди перевіряйте, що використовується захищена бездротова локальна мережа, щоб запобігти зламуванню, доступу зловмисних третіх сторін або іншим уразливостям.
- Якщо використовується бездротова локальна мережа, важливо встановити налаштування безпеки.

- Якщо під час використання бездротової локальної мережі через відсутність заходів безпеки або будь-які незворотні обставини виникають проблеми із безпекою, компанія Sony не несе жодної відповідальності за пошкодження або збитки.

Перевірка фотоапарата та приладдя, що додається

Число в дужках вказує на кількість штук.

- Фотоапарат (1)
- Шнур живлення (1)*
(постачається у певних країнах або регіонах)



* До фотоапарата може бути додано декілька шнурів живлення. Використовуйте той шнур, що відповідає умовам експлуатації у вашій країні або регіоні. Див. стор. 4.

- Акумуляторна батарея NP-FW50 (1)



- Кабель Micro USB (1)

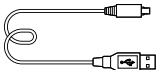

- Адаптер змінного струму (1)

- Плечовий ремінь (1)

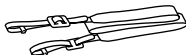

- Наочник окуляра (1)



- Кришка корпусу (1)
(встановлена на фотоапараті)
- Кришка колодки (1)
(встановлена на фотоапараті)
- Посібник з експлуатації (цей посібник) (1)
- Wi-Fi Connection/One-touch (NFC) Guide (1)

UA

Елементи фотоапарата

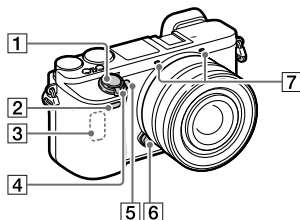

Вигляд без об'єктива

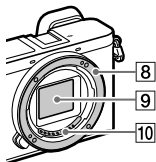



- 1 Кнопка спуску
- 2 Сенсор пульта дистанційного керування
- 3 Антена Wi-Fi (вбудована)
- 4 Перемикач ON/OFF (живлення)
- 5 Індикатор автоспуску/ підсвічування AF
- 6 Кнопка фіксатора об'єктива
- 7 Мікрофон*
- 8 Байонет
- 9 Датчик зображення**
- 10 Контакти об'єктива**

* Не закривайте цей елемент під час відеозйомки. Недотримання цієї вимоги може спричинити появу шумів чи зменшення рівня гучності.

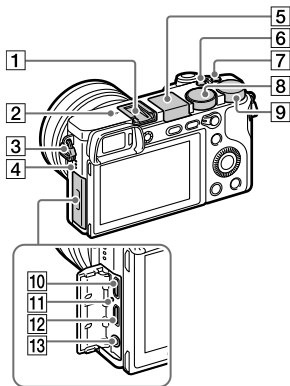
** Не торкайтеся безпосередньо цього елемента.



- 1 Багатоінтерфейсний роз'єм*
Деяке приладдя може вставлятися не повністю і виступати з багатоінтерфейсного роз'єму. Проте для встановлення з'єднання достатньо, щоб приладдя дісталось переднього краю роз'єму.

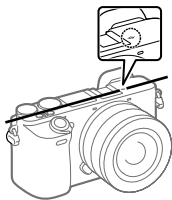

- 2  Позначка положення датчика зображення
Датчик зображення перетворює світло в електричний сигнал. Позначка  вказує на положення датчика зображення. Під час визначення точної відстані між фотоапаратом та об'єктом слід орієнтуватися на горизонтальну лінію. Відстань між поверхнею контактів об'єктива і датчиком зображення становить прибіл. 18 мм.

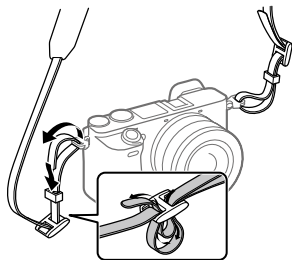

Фокус неможливо підтвердити, коли відстань до об'єкта менша, ніж мінімальна відстань знімання встановленого об'єктива. Слідкуйте, щоб об'єкт знаходився на достатній відстані від фотоапарата.

- 3 Гачок для плечового ремня
Прикріпіть обидва кінці ремня до фотоапарата.



- 4 Динамік
- 5 Спалах
- Щоб скористатись спалахом, натисніть кнопку  (підняття спалаху). Спалах автоматично не піднімається.
 - Якщо спалах не потрібний, потисніть його назад у корпус виробу.
- 6 Кнопка C2 (спеціальна кнопка 2)
- 7 Кнопка C1 (спеціальна кнопка 1)
- 8 Диск перемикання режимів
AUTO (Режим Авто)/
P (Програмне авто)/
A (Пріорит. діафрагми)/
S (Пріорит. витримки)/
M (Ручна експозиція)/
1/2 (Відкриття пам'яті)/
 (Фільм/Упов. & прис.)/
 (Панорамний огляд)/
SCN (Вибір сцени)
- 9 Коліщатко керування
Дозволяє швидко скоригувати параметри для кожного режиму зйомки.

10 Роз'єм Multi/Micro USB*
Цей роз'єм сумісний із пристроями з підтримкою Micro USB.

11 Індикатор заряджання

12 Мікророз'єм HDMI

13 Роз'єм  (мікрофон)
У разі під'єднання зовнішнього мікрофона внутрішній мікрофон автоматично вимикається. Якщо підключено зовнішній мікрофон, який підтримує можливість живлення, живлення до мікрофона постачатиметься цим фотоапаратом.

* Для отримання детальної інформації про сумісне приладдя для багатоінтерфейсного роз'єму та Роз'єм Multi/Micro USB відвідайте веб-сайт компанії Sony або зверніться до дилера Sony чи в місцевий авторизований сервісний центр Sony.

ni Multi
Interface Shoe

Accessory Shoe

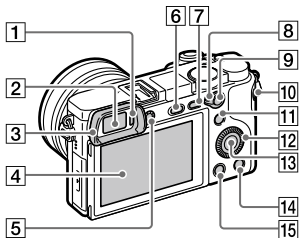

1 Сенсор ока

2 Видошукач

3 Наочник окуляра
Не встановлюється на фотоапарат на заводі. Якщо ви плануєте використовувати видошукач, рекомендується під'єднати наочник окуляра.

Під'єднання/від'єднання наочника окуляра

Припасуйте наочник окуляра до паза на видошукачі і встановіть його на місце.

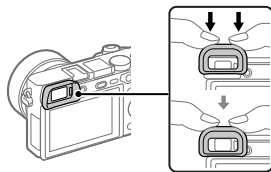

Щоб зняти наочник окуляра, візьміть його з правого і лівого боків і підніміть дотори.

- Знімайте наочник окуляра в разі під'єднання приладдя (продається окремо) до Багатоінтерфейсного роз'єму.

4 Монітор (для сенсорного керування: сенсорна панель/тачпад)

Монітор можна встановити під потрібним кутом, щоб було краще видно та можна було знімати з будь-якого положення.

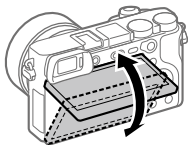

Залежно від типу штатива, що використовується, змінити кут нахилу монітора може бути неможливо. У такому випадку трохи викрутіть гвинт штатива, щоб змінити кут нахилу монітора.

5 Диск налаштування діоптрій

Регулюйте диск налаштування діоптрій відповідно до свого зору, поки зображення у видошукачі не стане чітким. Якщо диск налаштування діоптрій обертати важко, зніміть наочник окуляра і відрегулюйте диск.

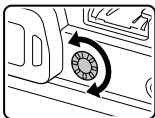

6 Кнопка  (підняття спалаху)

7 Кнопка MENU

8 Важіль AF/MF/AEL

9 Для зйомки: кнопка AF/MF/
кнопка AEL

Для перегляду: кнопка  (збільшення)

10 Кнопка MOVIE (відеозйомка)

11 Для зйомки: кнопка Fn
(функція)

Для перегляду: кнопка  (Надісл. на смартфон.)

Для відображення екрана [Надісл. на смартфон.] натискайте цю кнопку.

12 Диск керування

13 Центральна кнопка

14 Для зйомки: кнопка C3
(спеціальна кнопка Z)

Для перегляду: кнопка  (видалити)

15 Кнопка  (відтворення)

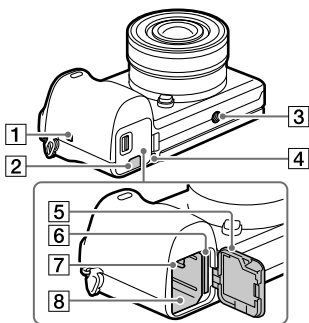

1 **N** (позначка N)

Ця позначка вказує на місце торкання для з'єднання фотоапарата і смартфона з підтримкою NFC.

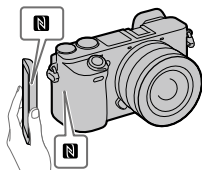

- NFC (Near Field Communication, «зв'язок на невеликих відстанях») – це міжнародний стандарт технології бездротового зв'язку малого радіусу дії.

- 2** **Кришка з'єднувальної плати**
 Користуйтеся цим елементом у разі використання адаптера змінного струму AC-PW20 (продається окремо). Вставте з'єднувальну плату в батарейний відсік і проведіть шнур через кришку з'єднувальної плати, як показано нижче.



Коли закриваєте кришку будьте обережні, щоб не затиснути шнур.

- 3** **Гніздо для штатива**
 Використовуйте штатив із гвинтом, коротшим, ніж 5,5 мм. Інакше вам не вдасться надійно зафіксувати фотоапарат, і це може призвести до його пошкодження.
- 4** **Індикатор доступу**

- 5 Кришка батарейного відсіку/
відсіку для карти пам'яті
- 6 Гніздо для карти пам'яті
- 7 Важіль фіксатора батареї
- 8 Відсік для встановлення
батареї

Посібник із початку використання

Крок 1: Вставляння батареї/карти пам'яті у фотоапарат

Докладно про карти пам'яті, які можна використовувати із цим фотоапаратом, дивіться на стор. 29.

1 Відкрийте кришку відсіку для батареї/карти пам'яті.

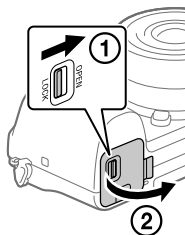

2 Вставте батарею, утримуючи кінчиком батареї важіль фіксатора, поки батарея не зафіксується із клацанням.

Важіль фіксатора

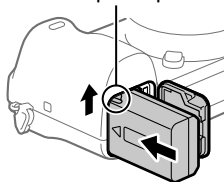

3 Вставте карту пам'яті.

- Вставляйте карту пам'яті надрізаним кутом, як показано на малюнку, поки не почується клацання. Інакше це може призвести до несправності.

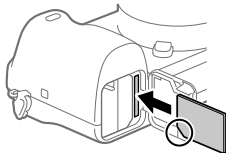

4 Закрийте кришку.

Підказка

- Якщо карта пам'яті використовується із фотоапаратом уперше, рекомендується відформатувати її за допомогою фотоапарата, щоб забезпечити її надійну роботу.

Виймання батареї

Переконайтеся, що індикатор доступу (стор. 16) не світиться, та вимкніть фотоапарат. Після цього посуньте важіль фіксатора і вийміть батарею. Будьте обережними, щоб не впустити батарею.



Виймання карти пам'яті

Коли індикатор доступу (стор. 16) перестане світитися, натисніть один раз на карту пам'яті, щоб вийняти її.

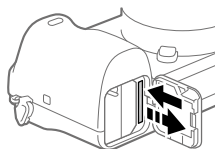

Крок 2: Зарядження батареї у фотоапараті

1 Вимкніть живлення.

2 Під'єднайте фотоапарат зі встановленою батареєю до адаптера змінного струму (додається) за допомогою кабелю Micro USB (додається), а адаптер змінного струму підключіть до розетки.

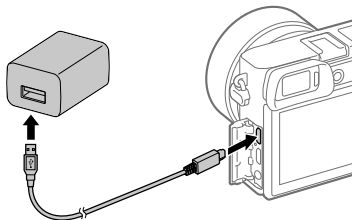

Індикатор зарядження на фотоапараті (оранжевий)

Світиться: зарядження

Не світиться: зарядження завершено

Блимає: збій зарядження або зарядження тимчасово припинено через неналежну температуру фотоапарата

- Час зарядження (повна зарядка): приблизно 150 хв. (тривалість зарядження повністю розрядженої батареї за температури 25 °C).
- Якщо використовується цілком нова батарея або батарея тривалий час не використовувалась, під час зарядження батареї індикатор зарядження може швидко блимати. У такому разі вийміть батарею з камери або від'єднайте USB-кабель та вставте повторно для продовження зарядження.
- Слід використовувати лише оригінальні батареї, кабель Micro USB (додається) та адаптер змінного струму (додається) виробництва Sony.

Крок 3: Встановлення об'єктива

1 Зніміть кришку корпусу з фотоапарата і задній ковпачок для об'єктива.

- Замініть об'єктив швидко і у середовищі, вільному від пилу, щоб уникнути потрапляння пилу або бруду всередину фотоапарата.



Задній ковпачок для об'єктива

2 Встановіть об'єктив, вирівнявши дві білі позначки (позначки встановлення) на об'єктиві та фотоапараті.

- Щоб запобігти потраплянню пилу або бруду у фотоапарат, тримайте фотоапарат об'єктивом униз.

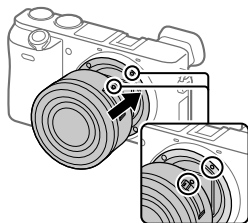

3 Злегка притискаючи об'єктив до фотоапарата, поверніть об'єктив у напрямку стрілки, доки він не клацне у зафіксованому положенні.

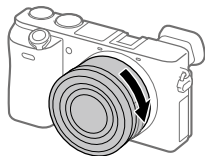

UA

Примітка

- Встановлюючи об'єktiv, тримайте його рівно і не докладайте надмірних зусиль.
- Не натискайте кнопку фіксатора об'єктива під час встановлення об'єктива.
- Для використання об'єктива з А-перехідником (продається окремо) потрібний адаптер байонета (продається окремо). Детальну інформацію читайте в посібнику з користування, який додається до адаптера байонета.
- Переносячи фотоапарат з об'єктивом, міцно тримайте і фотоапарат, і об'єktiv.
- Не тримайте виріб за частину об'єктива, яку витягнуто для наближення або фокусування.

Від'єднання об'єктива

Продовжуйте натискати кнопку фіксатора об'єктива та повертайте об'єktiv у напрямку стрілки до упору.

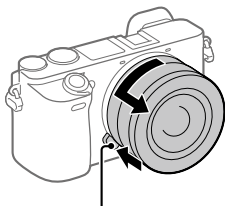

Кнопка фіксатора об'єктива

Крок 4: Налаштування мови та годинника

- 1 Щоб увімкнути фотоапарат, встановіть перемикач ON/OFF (живлення) у положення «ON».



- 2 Виберіть потрібну мову і натисніть посередині диска керування.

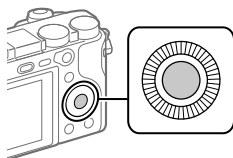

- 3 Перевірте, чи вибрано на екрані пункт [Вхід], і натисніть посередині.

- 4 Виберіть потрібне географічне розташування і натисніть посередині.

- 5 Натисненням верхнього/нижнього краю диска керування чи шляхом обертання диска керування виберіть пункт налаштування, а тоді натисніть посередині.

- 6 Виберіть потрібний пункт натисненням верхнього, нижнього, лівого або правого краю диска керування, а тоді натисніть посередині.

- 7 Щоб змінити інші налаштування, повторіть кроки 5 і 6, потім виберіть [Вхід] і натисніть посередині.

UA

Підказка

- Якщо треба встановити дату й час пізніше, процедуру налаштування дати та часу можна скасувати, натиснувши кнопку MENU. У такому випадку екран налаштування дати й часу з'явиться після наступного увімкнення фотоапарата.
- Для скасування встановлення дати й часу використовуйте MENU.

Примітка

- Цей фотоапарат не підтримує вставляння дати у зображення. Ви можете вставити дату у зображення та зберегти й надрукувати їх за допомогою PlayMemories Home (лише для Windows).

Крок 5: Зйомка зображень в автоматичному режимі

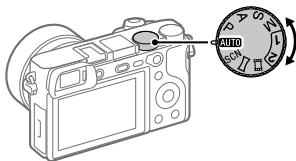

1 Поверніть диск перемикання режимів у положення **AUTO**.

2 Дивіться через видошукач і тримайте фотоапарат.

3 Встановіть розмір об'єкта зйомки, обертаючи кільце масштабування об'єктива, якщо приєднано об'єктив з змінною фокусною відстанню.

4 Щоб виконати фокусування, натисніть кнопку спуску до половини.

- Коли зображення сфокусовано, засвічується індикатор (як-от ●).

5 Повністю натисніть кнопку спуску.

■ Зйомка відео

Щоб розпочати/зупинити запис, натисніть кнопку MOVIE.

■ Відтворення зображень

Для відтворення зображень натисніть кнопку  (відтворення).
Виберіть потрібне зображення за допомогою диска керування.

■ Видалення зображення, що відображається

Натисніть кнопку  (видалити) коли відображається зображення, щоб видалити його. Виберіть [Видалити] на екрані підтвердження за допомогою диска керування, а тоді натисніть посередині диска керування, щоб видалити зображення.

■ Зйомка зображень у різних режимах зйомки

Встановіть диск перемикання режимів у потрібний режим, відповідно до об'єкта зйомки або потрібних функцій.

Використання функцій Wi-Fi / NFC одним дотиком / Bluetooth

Функції Wi-Fi, NFC одним дотиком та Bluetooth фотоапарата дозволяють виконувати такі операції.

- Збереження зображень на комп'ютер
- Перенесення зображень з фотоапарата на смартфон
- Використання смартфона для дистанційного керування фотоапаратом
- Перегляд фотографій на екрані телевізора
- Запис інформації про місцезнаходження зі смартфона у зображення

Детальну інформацію читайте в «Довідковий посібник» (стор. 2) або в доданому документі «Wi-Fi Connection/One-touch (NFC) Guide».

PlayMemories Mobile

Для з'єднання фотоапарата зі смартфоном потрібна програма PlayMemories Mobile. Якщо програму PlayMemories Mobile вже встановлено на смартфоні, оновіть її до останньої версії. Детально про програму PlayMemories Mobile читайте на сторінці підтримки (<http://www.sony.net/pmm/>).

Запис інформації про місцезнаходження зі смартфона у зняті зображення

Програма PlayMemories Mobile дозволяє отримати інформацію про місцезнаходження з під'єданого смартфона (через Bluetooth) і записати її у зняті зображення.

Знайомство з програмним забезпеченням комп'ютера/ PlayMemories Camera Apps

Ми надаємо наведене програмне забезпечення комп'ютера та PlayMemories Camera Apps для підвищення вашого задоволення від фотографування і відеозйомки.

Для того щоб користуватися програмним забезпеченням комп'ютера, за допомогою інтернет-браузера відвідайте одну із наведених URL-адрес та завантажте програмне забезпечення, дотримуючись інструкцій на екрані. Якщо одна із цих програм вже встановлена на комп'ютері, перед використанням оновіть її до останньої версії.

Windows:

<http://www.sony.co.jp/imsoft/Win/>

Mac:

<http://www.sony.co.jp/imsoft/Mac/>

Перевірити рекомендоване робоче середовище для програмного забезпечення можна за такою URL-адресою:

<http://www.sony.net/pcenv/>

PlayMemories Home

Програма PlayMemories Home дозволяє імпортувати фотографії та відеозаписи на комп'ютер, де їх можна переглядати або використовувати іншим чином.

Для імпортування відео XAVC S або AVCHD на комп'ютері необхідно встановити програму PlayMemories Home.

Перейти на веб-сайт завантаження можна безпосередньо з такої URL-адреси:

<http://www.sony.net/pm/>

- Підключення фотоапарата до комп'ютера дозволяє додавати у PlayMemories Home нові функції. Тому радимо підключити фотоапарат до комп'ютера, навіть якщо програму PlayMemories Home вже встановлено на комп'ютері.

UA

Image Data Converter

Для редагування зображень у форматі RAW можна користуватися різноманітними функціями коригування, як-от функції градаційної кривої та чіткості.

Remote Camera Control

Remote Camera Control дозволяє змінювати налаштування фотоапарата чи спускати затвор із комп'ютера, підключеного за допомогою USB-кабелю.

Для користування Remote Camera Control спочатку виберіть MENU →  (Налаштуван.) → [USB-з'єднання] → [Віддалений ПК], а тоді підключіть фотоапарат до комп'ютера за допомогою USB-кабелю.

PlayMemories Camera Apps

До фотоапарата можна додати потрібні функції, відвідавши веб-сайт завантаження програм  (PlayMemories Camera Apps) за допомогою комп'ютера або функції Wi-Fi фотоапарата.

<http://www.sony.net/pmca/>

- Після встановлення програму можна викликати, торкнувшись смартфоном на базі Android із підтримкою технології NFC до позначки  на фотоапараті, використовуючи функцію [Один дотик(NFC)].

Типи карт пам'яті, які можна використовувати

Із цим фотоапаратом можна використовувати перелічені нижче типи карт пам'яті. Позначка ✓ вказує на те, що ці карти пам'яті можна використовувати для фотографування або відеозйомки.

У разі використання із цим фотоапаратом карт пам'яті Memory Stick Micro або microSD переконайтеся, що використовуєте відповідний адаптер.

Карта пам'яті	Для фотознімків	Для відеофайлів		
		MP4	AVCHD	XAVC S
Memory Stick PRO Duo	✓	✓ (лише Mark2)	✓ (лише Mark2)	—
Memory Stick PRO-HG Duo	✓	✓	✓	✓* ₁
Memory Stick Micro (M2)	✓	✓ (лише Mark2)	✓ (лише Mark2)	—
Карта пам'яті SD	✓	✓* ₂	✓* ₂	—
Карта пам'яті SDHC	✓	✓* ₂	✓* ₂	✓* ₃
Карта пам'яті SDXC	✓	✓* ₂	✓* ₂	✓* ₃
Карта пам'яті microSD	✓	✓* ₂	✓* ₂	—
Карта пам'яті microSDHC	✓	✓* ₂	✓* ₂	✓* ₃
Карта пам'яті microSDXC	✓	✓* ₂	✓* ₂	✓* ₃

*₁ Відео не можна знімати зі швидкістю потоку 100 Мбіт/с або більше.

*₂ SD клас швидкості 4 (**CLASS 4**) або швидша, чи UHS клас швидкості 1 (**U1**) або швидша

*₃ SD клас швидкості 10 (**CLASS 10**), чи UHS клас швидкості 1 (**U1**) або швидша

Для зйомки зі швидкістю потоку 100 Мбіт/с або більше потрібна карта UHS із класом швидкості 3 (**U3**).

Примітка

- Якщо карта пам'яті SDHC використовується для тривалої зйомки відео XAVC S, зняте відео поділяється на файли розміром 4 Гб. Поділені файли можна обробляти як один файл, якщо їх імпортувати на комп'ютер за допомогою програми PlayMemories Home.

Товарні знаки



- Memory Stick і  є торговими марками або зареєстрованими торговими марками Sony Corporation.
- XAVC S та  є зареєстрованими товарними знаками Sony Corporation.
- «AVCHD Progressive» і логотип «AVCHD Progressive» є товарними знаками Panasonic Corporation та Sony Corporation.
- Mac є зареєстрованим товарним знаком корпорації Apple Inc. у Сполучених Штатах та інших країнах.
- IOS є зареєстрованим товарним знаком або товарним знаком Cisco Systems, Inc.
- iPhone та iPad є зареєстрованими товарними знаками корпорації Apple Inc. у Сполучених Штатах та інших країнах.
- Blu-ray Disc™ та Blu-ray™ є товарними знаками Blu-ray Disc Association.
- DLNA та DLNA CERTIFIED є товарними знаками Digital Living Network Alliance.
- Dolby і символ із подвійним D є товарними знаками Dolby Laboratories.
- Eye-Fi є торговою маркою Eye-Fi, Inc.
- HDMI, HDMI High-Definition Multimedia Interface та логотип HDMI є торговельними марками або зареєстрованими торговельними марками HDMI Licensing, LLC в США та інших країнах.
- Microsoft та Windows є зареєстрованими товарними знаками або товарними знаками Microsoft Corporation у США та/або інших країнах.
- Логотип SDXC є товарним знаком SD-3C, LLC.
- Facebook і логотип «f» є торговими марками або зареєстрованими торговими марками Facebook, Inc.
- Android і Google Play є товарними знаками або зареєстрованими товарними знаками Google Inc.
- YouTube і логотип YouTube є торговими марками або зареєстрованими торговими марками Google Inc.
- Wi-Fi, логотип Wi-Fi та Wi-Fi Protected Setup є зареєстрованими товарними знаками або товарними знаками Wi-Fi Alliance.
- Позначка N є товарним знаком або зареєстрованим товарним знаком NFC Forum, Inc. у США та інших країнах.
- Словесний товарний знак та логотипи Bluetooth® є зареєстрованими товарними знаками, що належать Bluetooth SIG, Inc., і будь-яке використання таких знаків компанією Sony Corporation здійснюється за ліцензією.

- Крім того, назви систем та виробів, які використовуються у цьому посібнику, як правило, є товарними знаками або зареєстрованими товарними знаками відповідних розробників чи виробників. Проте знаки ™ або ® можуть використовуватися у цьому посібнику не в усіх випадках.



■ Про прикладне програмне забезпечення GNU GPL/LGPL

Виріб використовує програмне забезпечення, на яке розповсюджується GNU General Public License (далі у тексті – «GPL») або GNU Lesser General Public License (далі у тексті – «LGPL»). Це означає, що за умовами ліцензій GPL/LGPL, які додаються, користувач має право на доступ, зміни і подальше розповсюдження вихідного коду цих програм. Вихідний код доступний в Інтернеті. Щоб його завантажити, скористайтеся такою URL-адресою: <http://oss.sony.net/Products/Linux/> Просимо користувачів не звертатися до нас стосовно вмісту вихідного коду.

Тексти ліцензій (англійською мовою) збережено у внутрішній пам'яті виробу. Щоб ознайомитися із ліцензіями в папці «PMHOME» – «LICENSE», встановіть підключення виробу до комп'ютера як зовнішнього запам'ятовуючого пристрою.

Додаткову інформацію стосовно цього виробу та відповіді на типові запитання можна знайти на веб-сайті служби підтримки споживачів компанії Sony.

<http://www.sony.net/>

UA

Kolla Hjälpguiden!



"Hjälpguiden" är en online-bruksanvisning som går att läsa på en dator eller en smartphone. Använd den för att se närmare detaljer om menypunkter, avancerade användningssätt och den senaste informationen om kameran.



Skanna
här

http://rd1.sony.net/help/ilc/1640/h_zz/

ILCE-6500 Hjälpguide



Handledning (denna bok)



I denna manual introduceras de grundläggande funktionerna.

Se "Startguiden" (sidan 17) för en snabbstartguide. I "Startguiden" beskrivs de första procedurerna från det att man öppnar förpackningen till det att man trycker på avtryckaren för att ta den första bilden.

Kameraguide



I [Kameraguide] visas beskrivningar av menypunkterna på bildskärmen.

Det går att kvickt dra upp informationen under tagning. För att det ska gå att använda [Kameraguide]-funktionen måste man först göra vissa inställningar. Sök efter "Kameraguide" i Hjälpguiden för närmare detaljer.

VARNING

Utsätt inte enheten för regn eller fukt eftersom det kan medföra risk för brand eller elstötar.

⚠️ VARNING!

Batteri

Batteriet kan brista om det hanteras ovarsamt, vilket kan leda till brand eller risk för kemiska brännskador.

Vidta följande försiktighetsåtgärder.

- Plocka inte isär.
- Se till att inte batteriet kommer i kläm och skydda det mot våld och stötar och se upp så att du inte utsätter det för slag, tappar det eller trampar på det.
- Kortslut inte batteriet och låt inte metallföremål komma i kontakt med batteriets kontakter.
- Utsätt inte batteriet för temperaturer som överstiger 60 °C. Sådana temperaturer kan uppstå t.ex. i direkt solljus eller i en bil som står parkerad i solen.
- Bränn inte upp det eller kasta in det i en eld.
- Använd inte skadade eller läckande litiumjonbatterier.
- Ladda upp batteriet med en batteriladdare från Sony eller med en enhet som kan ladda upp batteriet.
- Förvara batteriet utom räckhåll för små barn.
- Håll batteriet torrt.
- Byt bara ut batteriet mot ett batteri av samma typ, eller mot en typ som rekommenderas av Sony.
- Kassera förbrukade batterier omedelbart på det sätt som beskrivs i instruktionerna.

- Utsätt inte kameran för extremt låga temperaturer (-20 °C eller därunder) eller extremt lågt lufttryck (11,6 kPa eller därunder).

Om nätadaptern/batteriladdaren används så anslut den till närmaste vägguttag. Om det skulle uppstå något problem så dra genast ut stickkontakten ur vägguttaget för att bryta strömtillförseln.

Om apparaten är försedd med en laddningslampa så observera att apparaten fortfarande är strömförande även om lampan är släckt.

Om en nätkabel medföljer är den enbart avsedd för den här utrustningen, och bör inte användas tillsammans med annan elektrisk utrustning.

Nätkabel

För kunder i Storbritannien och Saudiarabien, och på Irland, Malta och Cypern

Använd nätkabel (A). Nätkabel (B) är inte avsedd för ovanstående länder och områden, och får av säkerhetsskäl inte användas där. För kunder i övriga EU-länder och områden

Använd nätkabel (B).

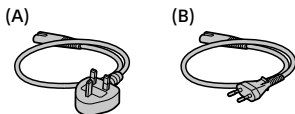

SE

Obs!

Om statisk elektricitet eller elektromagnetism gör att informationsöverföringen avbryts (överföringen misslyckas) startar du om programmet eller kopplar loss kommunikationskabeln (USB-kabel eller liknande) och sätter tillbaka den igen.

Denna produkt har testats och befunnits motsvara kraven som ställs i EMC-reglerna för anslutningskablar på upp till 3 meter.

Elektromagnetiska fält med vissa frekvenser kan påverka bilden och ljudet på den här produkten.

För kunder i Europa

Tillverkare: Sony Corporation, 1-7-1 Konan Minato-ku Tokyo, 108-0075 Japan

För EU:s produktöverensstämmelse: Sony Belgium, bijkantoor van Sony Europe Limited, Da Vincilaan 7-D1, 1935 Zaventem, Belgien



Härmed intygar Sony Corporation att denna utrustning står i överensstämmelse med de väsentliga egenskapskrav och övriga relevanta bestämmelser som framgår av direktiv 1999/5/EG. För ytterligare information gå in på följande hemsida:

<http://www.compliance.sony.de/>

Avfallsinstruktion rörande förbrukade batterier och elektronisk utrustning (gäller i EU och andra europeiska länder med separata insamlingsystem)



Denna symbol på produkten, batteriet eller på förpackningen betyder att produkten samt batteriet

inte skall behandlas som vanligt hushållsavfall.

På vissa batterier kan denna symbol användas i kombination med en kemisk symbol. Den kemiska symbolen för kvicksilver (Hg) eller bly (Pb) läggs till om batteriet innehåller mer än 0,0005% kvicksilver eller 0,004% bly.

För att säkerställa för att dessa produkter och batterier blir hanterade på ett riktigt sätt, kommer du att bidra till att skydda miljön och människors hälsa från potentiella negativa konsekvenser som annars orsakats av felaktig avfallshantering. Återvinning av materialet vill bidra till att bevara naturens resurser.

När det gäller produkter som av säkerhet, prestanda eller dataintegritetsskäl kräver permanent anslutning av ett inbyggt batteri, bör detta batteri bytas av en auktoriserad servicetekniker.

För att försäkra att batteriet och de elektriska produkter blir behandlat korrekt skall dessa produkter levereras till en återvinningsstation för batterier och elektriska produkter när de är förbrukat.

För alla andra batterier, vänligen se avsnittet om hur man tar bort batteriet på ett säkert sätt. Lämna batteriet på en återvinningsstation för förbrukade batterier.

För mer detaljerad information rörande korrekt avfallshantering av denna produkt eller batterier, vänligen kontakta ditt kommunikontor, din avfallsstation eller din återförsäljare där du köpt produkten eller batteriet.

Tekniska data

Användningstemperatur

0°C till 40°C

Förvaringstemperatur

-20°C till +60°C

Att observera när kameran används

Läs även igenom avsnittet "Försiktighetsåtgärder" i Hjälpguiden (sidan 2) tillsammans med det här avsnittet.

Skärmspråk

Det går att välja vilket språk som texten på skärmen ska visas på med hjälp av meny.

Att observera vid tagning/ uppspelning

- När man formaterar om ett minneskort försvinner alla data som fanns lagrade på det och går inte att återställa. Glöm därför inte att först kopiera eventuella data till en dator eller någon annan apparat innan du formaterar om minneskortet.
- Gör först en provtagning för att kontrollera att kameran fungerar som den ska innan du börjar med den verkliga tagningen.

Att observera vid hantering av produkten

- Denna kamera är konstruerad för att vara damm- och fuktavstötande, men den är varken vattentät eller stänksäker.
- Lägg inte kameran, medföljande tillbehör eller minneskort inom räckhåll för små barn. Barnen kan råka svälja dem. Om detta skulle inträffa så kontakta genast läkare.

Ingen kompensation för skadat inspelningsinnehåll eller inspelningsfel

Sony lämnar ingen garanti ifall en inspelning misslyckats eller inte gick att utföra, eller om inspelat material blivit skadat på grund av fel på kameran, lagringsmediet, osv. Vi rekommenderar att du alltid säkerhetskopierar viktiga data.

Att observera angående bildskärmen, den elektroniska sökaren, objektivets och bildsensorn

- Bildskärmen och den elektroniska sökaren är tillverkade med hjälp av teknik med extremt hög precision, vilket gör att minst 99,99 % av bildpunkterna är praktiskt användbara. Det kan dock förekomma små punkter som alltid är svarta eller alltid lyser (vitt, rött, blått eller grönt) på bildskärmen eller på skärmen i den elektroniska sökaren. Sådana punkter är normala för tillverkningsprocessen och påverkar inte bilderna som lagras på något sätt.
- Håll aldrig kameran i bildskärmen.
- Var försiktig när du använder ett motorzoomobjektiv så att du inte kommer i kläm med fingrarna eller några andra föremål fastnar i objektivets.

- Undvik att utsätta objektivet eller sökaren för solljus eller andra starka ljuskällor. Eftersom objektivet koncentrerar ljusstrålarna kan det leda till rökutveckling, brand, eller fel inuti kameran eller objektivet. Sätt på linsskyddet på objektivet om det är nödvändigt att lägga kameran i solen eller i annan stark belysning.
- Håll solen tillräckligt långt borta från synvinkeln när du tar bilder i motljus. Annars kan solljuset komma att fokuseras inuti kameran och orsaka brand eller rökutveckling. Även om solen inte är precis i synvinkeln kan det finnas risk för brand eller rökutveckling.
- Utsätt aldrig objektivet direkt för laserstrålar eller andra ljusstrålar. Det kan orsaka skador på bildsensorn och göra att kameran slutar fungera.
- Titta aldrig rakt mot solen eller en stark lampa genom ett avtaget objektiv. Det kan leda till såväl obotliga ögonskador som fel på objektivet.
- Undvik att använda kameran på platser där det utsänds starka radiovågor eller förekommer radioaktiv strålning. Det kan hända att inspelnings- och uppspelningsfunktionerna inte fungerar ordentligt.
- På kalla ställen kan det hända att det uppstår en svans efter bilden på skärmen. Detta beror inte på något fel.
- Det kan hända att bilden som lagras blir annorlunda än bilden som visades på skärmen precis innan tagningen.

Att observera angående objektiv och andra tillbehör

Vi rekommenderar att du använder objektiv och tillbehör från Sony som är anpassade till den här kamerans egenskaper. Om kameran används tillsammans med produkter av andra fabrikat kan det inverka på dess prestanda, och det finns även risk för olyckor eller funktionsfel. Sony påtar sig inget ansvar för eventuella sådana olyckor eller funktionsfel.

Att observera angående Multi-gränssnittsskon

- Ställ först in kamerans strömbrytare på OFF innan du sätter på eller tar av tillbehör som t.ex. ett separat blixtaggregat på Multi-gränssnittsskon. Kontrollera att tillbehöret sitter ordentligt fast på kameran när du sätter på det.
- Använd inte Multi-gränssnittsskon tillsammans med blixtaggregat som finns i handeln som är avsedda för en spänning på 250 V eller däröver, eller som har motsatt polaritet i förhållande till kameran. Det kan leda till fel.

Att observera vid tagning med sökaren

- Det kan hända att bilden blir en aning förvrängd i hörnen i sökaren. Detta beror inte på något fel. När du ser hela bildkompositionen med alla detaljer kan du även gå över till att använda bildskärmen.

SE

- Om man panorererar med kameran medan man tittar i sökaren eller om man rör på ögonen, kan det hända att bilden i sökaren blir förvrängd eller att färgerna i bilden ändras. Detta är en karaktäristisk egenskap för objektivet och visningsanordningen, och inget fel. Vi rekommenderar att du tittar i mitten av sökaren när du tar bilder.
- Vid tagning med hjälp av sökaren kan det hända att man upplever symptom som ögonansträngning, trötthet, åksjuka eller illamående. Vi rekommenderar att du tar en paus med jämna mellanrum vid tagning med hjälp av sökaren. Om du börjar känna obehag, så undvik att använda sökaren tills du känner dig bättre, och kontakta vid behov läkare.

Att observera vid kontinuerlig tagning

Vid kontinuerlig tagning kan det hända att bildskärmen eller sökaren blinkar mellan tagningsskärmen och en svart skärm. Om man fortsätter titta på skärmen i det läget kan det leda till illamående eller andra obehagliga känslor. Om du upplever sådana obehagliga symptom, så sluta använda kameran och rådfråga vid behov en läkare.

Att observera när kameran används länge i taget eller vid inspelning av 4K-filmer

- Beroende på kameran och batteripaketets temperatur kan det hända att det inte går att filma eller att kameran plötsligt stängs av automatiskt för att skydda den. Det visas ett meddelande på skärmen innan kameran stängs av eller när det inte går att filma längre. Låt i så fall kameran ligga avstängd tills kameran och batteripaketet har svalnat. Om man slår på kameran innan kameran och batteripaketet har hunnit svalna ordentligt kan det hända att den stängs av igen eller att det inte går att spela in filmer.
- Vid höga omgivningstemperaturer stiger även temperaturen inuti kameran snabbt.
- Om kameran blir för varm kan det hända att bildkvaliteten sjunker. I så fall rekommenderar vi att du väntar tills kameran svalnat innan du fortsätter ta bilder.
- Det kan hända att kameran yta blir varm. Detta beror inte på något fel.
- Om samma del av huden ligger an mot kameran under lång tid medan kameran används kan det leda till symptom på lågtemperatursbrännskador som hudrodnad eller blåsbildning, även om inte kameran känns särskilt varm.

Var speciellt försiktig i följande fall, och använd om möjligt ett stativ eller liknande.

- När kameran används på platser med hög temperatur
 - När kameran används av en person med dålig blodcirkulation eller nedsatt hudkänslighet
 - När kameran används med punkten [Auto tempavstäng.] inställd på [Hög].
- I synnerhet vid inspelning av 4K-filmer kan det hända att den möjliga inspelningstiden sjunker vid låga temperaturer. Värm upp batteripaketet eller sätt i ett nytt.

Att observera vid uppspelning av filmer på andra apparater

Det kan hända att filmer som är inspelade med den här kameran inte går att spela upp ordentligt på andra apparater. Det kan även hända att filmer som är inspelade med andra apparater inte går att spela upp på den här kameran.

Att observera angående upphovsrätt

TV-program, filmer, videokassetter och annat material kan vara upphovsrättsskyddat. Oauktoriserad inspelning av sådant material kan strida mot gällande upphovsrättslagar.

Angående dataspecifikationerna som anges i denna bruksanvisning

Om inget annat anges i denna bruksanvisning är data för prestanda och specifikationer definierade under följande förhållanden vid en normal rumstemperatur på 25 °C och vid användning av ett batteripaket som är fullt uppladdat tills laddningslampan släcktes.

Hur man stänger av de trådlösa nätverksfunktionerna (Wi-Fi, NFC, Bluetooth osv.) tillfälligt

Ombord på flygplan och liknande går det att stänga av alla de trådlösa nätverksfunktionerna tillfälligt.

Välj MENU-knappen →  (Trådlös) → [Flygplansläge] → [På].

När punkten [Flygplansläge] är inställd på [På] visas flygplansikonen  på skärmen.

Att observera angående trådlösa nätverk

Om du skulle råka bli av med kameran eller den blir stulen påtar sig Sony inget ansvar för eventuella skador eller förluster som beror på olaga åtkomst eller användning av åtkomstpunkten som är registrerad i kameran.

Att observera angående säkerheten när trådlösa nätverksprodukter används

- Kontrollera alltid att du använder ett säkert trådlöst nätverk för att undvika hackning, skadlig åtkomst av tredje man, eller annan sårbarhet.
- Det är viktigt att du ställer in säkerhetsinställningarna när du använder ett trådlöst nätverk.
- Om det skulle uppstå något säkerhetsproblem på grund av att säkerhetsinställningarna inte är utförda eller andra oundvikliga omständigheter vid användning av ett trådlöst nätverk, påtar sig Sony inget ansvar för eventuella förluster eller skador.

Kontroll av kameran och medföljande tillbehör

Siffrorna inom parentes anger antalet delar.

- Kamera (1)
- Nätkabel (1)* (medföljer i somliga länder och områden)



* Flera strömkablar kan medfölja kameran. Använd den som passar i ditt land/region. Se sidan 3.

- Återuppladdningsbart batteripaket NP-FW50 (1)



- Mikro-USB-kabel (1)

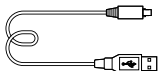

- Nätadapter (1)

- Axelrem (1)

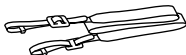

- Ögonmussla (1)



- Husskydd (1) (monterat på kameran)

- Skoskydd (1) (monterat på kameran)

- Handledning (det här häftet) (1)

- Wi-Fi Connection/One-touch (NFC) Guide (1)

Delarnas namn

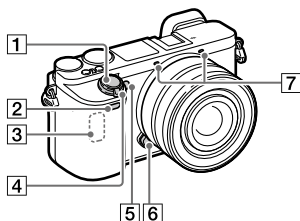

När objektivet är avtaget

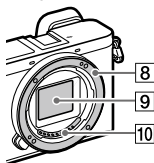

- 1 Avtryckare
- 2 Fjärrsensor
- 3 Wi-Fi-antenn (inbyggd)
- 4 ON/OFF-knapp (strömbrytare)
- 5 Självutlösarlampa/AF-lampa
- 6 Objektivfrigöringsknapp
- 7 Mikrofon*
- 8 Fattning
- 9 Bildsensor**
- 10 Objektivkontakter**

* Täck inte över denna del under filminspelning. Det kan orsaka störningar i ljudet eller att volymen sjunker.

** Rör inte direkt vid denna del.

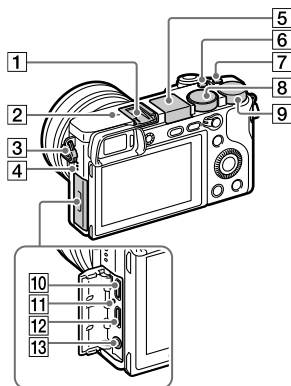

1 Multi-gränssnittsko*

Det kan hända att somliga tillbehör inte går att skjuta på helt, utan sticker ut baktill på multi-gränssnittsskon. Anslutningen fungerar dock så länge tillbehöret når fram till skons framkant .

2 Bildsensorpositionsmerke

Bildsensorn är den del som omvandlar inkommande ljus till digitala signaler. Märket  markerar var bildsensorn sitter. Använd den vågräta linjen för att mäta upp det exakta avståndet mellan kameran och motivet. Avståndet från objektivkontaktytan till bildsensorn är ungefär 18 mm.

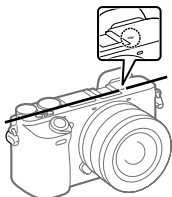

Om motivet är närmare kameran än objektivets näravstånd går det inte att ställa in skärpan. Kontrollera att motivet är tillräckligt långt ifrån kameran.

3 Axelremsögla

Sätt fast båda ändarna av axelremmen i kameran.

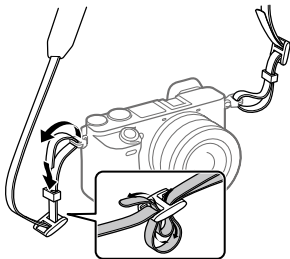

4 Högtalare



5 Blixt

- Tryck på  (blixtuppfällning)-knappen för att fälla upp blixten. Blixten fälls inte upp automatiskt.
- Tryck ner blixten i kamerahuset när den inte används.

6 C2-knapp (specialknapp 2)

7 C1-knapp (specialknapp 1)

8 Lägesomkopplare

- AUTO** (Autoläge)/
- P** (Autoprogram)/
- A** (Bländarprioritet)/
- S** (Slutarprioritet)/
- M** (Manuell exponering)/
- 1/2** (Hämta från minnet)/
-  (Film/S&Q-motion)/
-  (Panorering)/
- SCN** (Scenval)/

9 Manöverratt

Används för att snabbt justera inställningarna för respektive tagningsläge.

10 Multi/mikro-USB-terminal*

Används för anslutning av mikro-USB-kompatibla apparater.

11 Laddningslampa

12 HDMI-mikrouttag

13 (mikrofon)-ingång

När en separat mikrofon kopplas in, stängs den inbyggda mikrofonen av automatiskt. Om den separata mikrofonen är av en typ som förses med ström när den kopplas in, drivs den med ström från kameran.

- * För närmare detaljer om vilka tillbehör som går att använda i multi-gränssnittsskon och i Multi/mikro-USB-terminalet, se Sonys webbsida, eller kontakta din Sony-handlare eller närmaste auktoriserade Sony-serviceverkstad.

ni Multi
Interface Shoe

Accessory Shoe

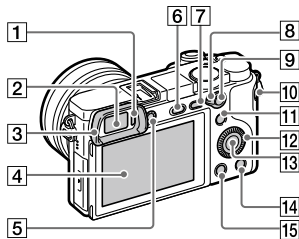

1 Ögonsensor

2 Sökare

3 Ögonmussla

Inte monterad på kameran vid leveransen. Vi rekommenderar att du sätter på ögonmusslan när du tänker använda sökaren.

Montering/avtagning av ögonmusslan

Passa in ögonmusslan i spåren på sökaren och skjut på den på plats.

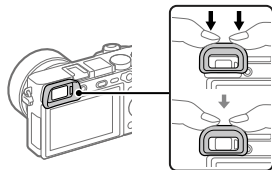

För att ta av ögonmusslan fattar man tag i höger och vänster kant och lyfter upp den.

- Ta av ögonmusslan när ett tillbehör (säljs separat) ska monteras på Multi-gränssnittsskon.

- 4** Bildskärm (För pekmanövrer: Pekskärm/pekplatta)
Det går att vrida bildskärmen till en vinkel där den går lätt att se från alla tagningsvinklar.

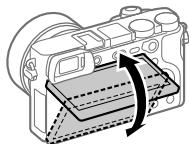

Vid användning av stativ kan det hända att det inte går att justera bildskärmens vinkel. Lossa i så fall stativskruven en gång för att justera bildskärmens vinkel.

- 5** Dioptrijusteringsratt
Ställ in dioptrijusteringsratten i förhållande till din syn så att bilden och indikeringarna syns så klart och tydligt som möjligt i sökaren. Om det är svårt att vrida på dioptrijusteringsratten, så ta av ögonmusslan innan du vrider på ratten.

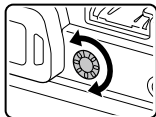

- 6** ⚡ (blyxtuppfällning)-knapp
7 MENU-knapp
8 AF/MF/AEL-knapp
9 För tagning:
AF/MF-knapp/AEL-knapp
För uppspelning: ⏪ (förstora)-knapp
10 MOVIE (film)-knapp
11 För tagning: Fn (funktion)-knapp
För uppspelning:
➡ (Skicka t. Smartph.)-knapp
Tryck på den här knappen för att tända skärmen för funktionen [Skicka t. Smartph.].
12 Styrratt
13 Mittknapp
14 För tagning: C3-knapp (specialknapp 3)
För uppspelning: ⏩ (radera)-knapp
15 ▶ (uppspelning)-knapp

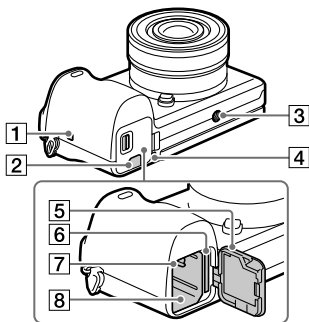

1 **N** (N-märke)

Detta märke anger den punkt som ska vidröras för att ansluta kameran till en NFC-klar smartphone.

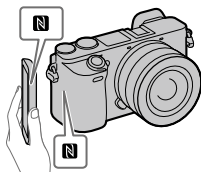

- NFC (Near Field Communication) är en internationell standard för teknik för trådlös kommunikation på kort håll.

2 Lock för anslutningsplatta

Använd detta lock när nätadaptern AC-PW20 (säljs separat) används. Stick in anslutningsplattan i batterifacket, och dra sedan kabeln igenom locket till anslutningsplattan på det sätt som visas i nedanstående figur.



Kontrollera att kabeln inte kommer i kläm när du stänger locket.

3 Stativfäste

Använd ett stativ med en skruv som är högst 5,5 mm lång. Annars går det inte att skruva fast kameran ordentligt, och det finns även risk att kameran blir skadad.

4 Åtkomstlampa

5 Lock till batteri/ minneskortsfacket

6 Minneskortsfack

7 Batterispärr

8 Batterifack

Startguide

Steg 1: Isättning av batteripaketet/minneskortet i kameran

Se sidan 28 angående vilka sorters minneskort som går att använda i den här kameran.

1 Öppna locket till batteri/minneskortsfacket.

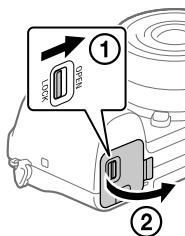

2 Håll spärren undantryckt med kanten på batteripaketet och skjut in batteripaketet tills det låses på plats.

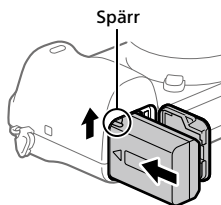

3 Sätt i minneskortet.

- Håll minneskortet med det fasade hörnet vänt på det sätt som visas i figuren, och stick sedan in det tills det klickar till på plats. Annars finns det risk att det blir fel.

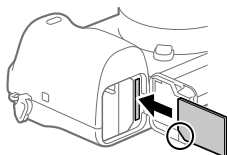

4 Stäng locket.

SE

Tips

- Den allra första gången ett minneskort används i den här kameran rekommenderar vi att du formaterar minneskortet i kameran för att det sedan ska fungera mer stabilt.

För att ta ut batteripaketet

Kontrollera att åtkomstlampan (sidan 15) är släckt och stäng sedan av kameran. Skjut sedan undan spärren och ta ur batteripaketet. Var försiktig så att du inte tappar batteripaketet.

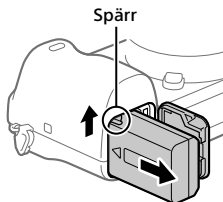

För att ta ut minneskortet

Kontrollera först att åtkomstlampan (sidan 15) är släckt, och tryck sedan in minneskortet en gång för att ta ut det.

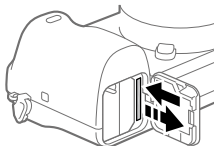

Steg 2: Uppladdning av batteripaketet medan det är isatt i kameran

1 Stäng av kameran.

2 Anslut kameran med batteripaketet isatt till nätadaptern (medföljer) med hjälp av mikro-USB-kabeln (medföljer), och anslut sedan nätadaptern till ett vägguttag.

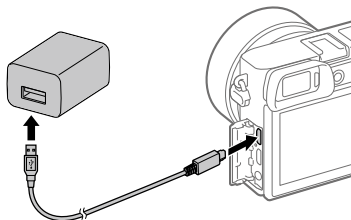

Laddningslampan på kameran (orange)

Tänd: Uppladdning pågår

Släckt: Uppladdningen klar

Blinkar: Ett uppladdningsfel har uppstått, eller uppladdningen har avbrutits tillfälligt eftersom kamerans temperatur är utanför rätt område

- Uppladdningstid (full uppladdning): ca 150 min. (gäller vid uppladdning av ett helt urladdat batteripaket vid en temperatur på 25 °C)
- När kameran används för allra första gången eller när man använder ett batteripaket som inte har använts på länge kan det hända att laddningslampan börjar blinka snabbt när batteripaketet laddas. Om det skulle inträffa, så ta ut batteripaketet eller koppla loss USB-kabeln från kameran och sätt sedan i batteripaketet respektive kontakten igen för att fortsätta med uppladdningen.
- Var noga med att bara använda äkta Sony-batteripaket, mikro-USB-kablar (medföljer) och nätadaptrar (medföljer).

SE

Steg 3: Montering av ett objektiv

1 Ta av husskyddet från kameran och det bakre objektivlocket från baksidan på objektivet.

- Utför objektivbytet så kvickt som möjligt på en dammfri plats för att undvika att det kommer in damm eller skräp i kameran.

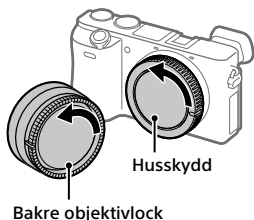

2 Montera objektivet genom att passa ihop de båda vita indexmärkena (monteringsindexen) på objektivet och kameran.

- Håll kameran med objektivet vänt nedåt för att undvika att det kommer in damm eller skräp i kameran.

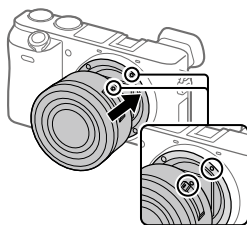

3 Håll objektivet lätt tryckt mot kameran och vrid det långsamt i pilens riktning tills det klickar till i låst läge.

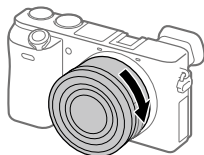

OBS!

- Var noga med att hålla objektivet rakt och undvik att ta i för hårt när du sätter på objektivet.
- Tryck inte på objektivfrigöringsknappen medan du sätter på ett objektiv.
- En objektivadapter (säljs separat) krävs för att använda objektiv med A-fattning (säljs separat). Se bruksanvisningen som medföljer objektivadaptern för närmare detaljer.
- Håll stadigt i både kameran och objektivet när du bär omkring kameran med ett objektiv monterat.
- Håll inte i den del av objektivet som skjuts ut vid zoomning eller skärpeinställning.

För att ta av objektivet

Håll objektivfrigöringsknappen intryckt och vrid objektivet i pilens riktning tills det tar emot.



Steg 4: Inställning av språk och klocka

- 1 Ställ in ON/OFF-knappen (strömbrytaren) på "ON" för att slå på kameran.

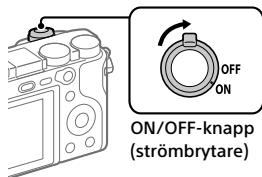

- 2 Välj önskat språk och tryck sedan i mitten på styrratten.

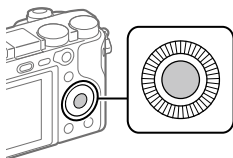

- 3 Kontrollera att [Enter] är valt på skärmen och tryck sedan i mitten.

- 4 Ställ in den plats där du befinner dig, och tryck sedan i mitten.

- 5 Välj inställningspunkt genom att trycka upp/ner på styrratten eller genom att vrida på styrratten, och tryck sedan i mitten.

- 6 Välj önskad inställningspunkt genom att trycka upp/ner/till vänster/till höger på styrratten, och tryck sedan i mitten.

- 7 Upprepa steg 5 och 6 för att ställa in övriga punkter, och välj sedan [Enter] och tryck i mitten.

Tips

- Om du vill vänta med att ställa in datumet och klockan till senare kan du avbryta datum- och klockinställningsproceduren genom att trycka på MENU-knappen. I så fall tänds inställningsskärmen för datumet och klockan igen nästa gång du slår på kameran.
- Om du vill ändra inställningen av datumet och klockan så använd MENU.

OBS!

- Den här kameran har ingen funktion för att lägga på datumet på bilder. Det går att lägga på datumet på bilder i efterhand och sedan lagra och skriva ut dem med hjälp av PlayMemories Home (endast för Windows).

Steg 5: Fotografering i autoläget

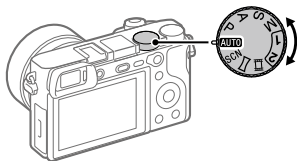

1 Ställ in lägesomkopplaren på **AUTO**.

2 Titta i sökaren och håll i kameran.

3 Ställ in motivets storlek genom att vrida på zoomringen på objektivet när ett zoomobjektiv är monterat.

4 Tryck ner avtryckaren halvvägs för att ställa in skärpan.

- När skärpan är inställd för bilden tänds en indikator (som t.ex. ●).

5 Tryck ner avtryckaren helt.

SE

■ Filminspelning

Tryck på MOVIE-knappen för att starta/stoppa filminspelningen.

■ Uppspelning av bilder

Tryck på  (uppspelningsknappen) för att spela upp bilder. Det går att välja önskad bild med hjälp av styrratten.

■ För att radera bilden som visas

Tryck på  (raderingsknappen) medan en bild visas för att radera den bilden. Välj [Radera] med styrratten på bekräftelseskärmen, och tryck sedan i mitten på styrratten för att radera bilden.

■ För att ta bilder i olika tagningslägen

Ställ in lägesomkopplaren på önskat läge i förhållande till motivet eller de funktioner du vill använda.

Användning av Wi-Fi / One-touch (NFC) / Bluetooth-funktionerna

Följande manövrer går att utföra med hjälp av kamerans Wi-Fi-, NFC One-touch- och Bluetooth-funktioner.

- Spara bilder på en dator
- Överföra bilder från kameran till en smartphone
- Använda smartphonen som fjärrkontroll till kameran
- Titta på stillbilder på en TV
- Lagra platsinformation för bilder med en smartphone

För närmare detaljer, se "Hjälpguide" (sidan 2) eller det medföljande bladet "Wi-Fi-anslutning/One-touch (NFC)-guide".

PlayMemories Mobile

PlayMemories Mobile krävs för att ansluta kameran till en smartphone. Om applikationen PlayMemories Mobile redan är installerad på smartphonen, så kontrollera att den är uppdaterad till den senaste versionen.

För närmare detaljer om PlayMemories Mobile, se supportsidan (<http://www.sony.net/pmm/>).

Lagring av platsinformation för tagna bilder

Med hjälp av PlayMemories Mobile går det att hämta platsinformation från en ansluten smartphone (via Bluetooth) och lagra den för tagna bilder.

Introduktion till datormjukvaran / PlayMemories Camera Apps

Vi erbjuder följande datormjukvara samt PlayMemories Camera Apps för att göra det ännu trevligare att titta på foton och filmer.

För att använda datormjukvaran, gå till någon av följande webbadresser med din internetläsare och ladda ned mjukvaran enligt anvisningarna på skärmen. Om något av dessa program redan är installerat på datorn så uppdatera det till den senaste versionen innan du börjar använda den.

Windows:

<http://www.sony.co.jp/imsoft/Win/>

Mac:

<http://www.sony.co.jp/imsoft/Mac/>

Det går att kontrollera den rekommenderade datormiljön för mjukvaran på följande webbadress:

<http://www.sony.net/pcenv/>

PlayMemories Home

Med hjälp av PlayMemories Home går det att importera stillbilder och filmer till datorn och använda dem på olika sätt.

Man måste installera PlayMemories Home för att kunna importera XAVC S-filmer och AVCHD-filmer till datorn.

Man kommer direkt till nedladdningssidan från följande webbadress:

<http://www.sony.net/pm/>

- När man ansluter kameran till datorn kan det hända att nya funktioner läggs till i PlayMemories Home. Vi rekommenderar därför att du ansluter kameran till datorn även om PlayMemories Home redan är installerat på datorn.

Image Data Converter

Det går att framkalla och redigera RAW-bilder med hjälp av olika justeringsfunktioner för t.ex. färgtonskurvan och bildskärpan.

Remote Camera Control

Med Remote Camera Control går det att ändra kamerans inställningar och utlösa slutaren från en dator som är ansluten via en USB-kabel.

För att använda Remote Camera Control, välj först MENU →

 (Installation) → [USB-anslutning] → [Fjärrdator], och anslut sedan kameran till datorn via en USB-kabel.

PlayMemories Camera Apps

Det går att lägga till valfria funktioner till kameran genom att ansluta till applikationsnedladdningssajten  (PlayMemories Camera Apps) från datorn eller med kamerans Wi-Fi-funktion.

<http://www.sony.net/pmca/>

- När en applikation har installerats går det att starta den applikationen helt enkelt genom att röra vid -märket på kameran med en NFC-klar Android-smartphone med hjälp av [One-touch(NFC)]-funktionen.

Minneskort som går att använda

Följande sorters minneskort går att använda i den här kameran. Märket ✓ anger att dessa minneskort går att använda för att lagra stillbilder och filmer.

Om du använder Memory Stick Micro-minneskort eller microSD-minneskort i den här kameran, så var noga med att även använda rätt sorts adapter.

Minneskort	För stillbilder	För filmer		
		MP4	AVCHD	XAVC S
Memory Stick PRO Duo	✓	✓ (gäller endast Mark2)	✓ (gäller endast Mark2)	—
Memory Stick PRO-HG Duo	✓	✓	✓	✓*1
Memory Stick Micro (M2)	✓	✓ (gäller endast Mark2)	✓ (gäller endast Mark2)	—
SD-minneskort	✓	✓*2	✓*2	—
SDHC-minneskort	✓	✓*2	✓*2	✓*3
SDXC-minneskort	✓	✓*2	✓*2	✓*3
microSD-minneskort	✓	✓*2	✓*2	—
microSDHC-minneskort	✓	✓*2	✓*2	✓*3
microSDXC-minneskort	✓	✓*2	✓*2	✓*3

*1 Filmer går inte att spela in med 100 Mbps eller däröver.

*2 SD-hastighetsklass 4 (CLASS 4) eller snabbare, eller UHS-hastighetsklass 1 (U1) eller snabbare



*3 SD-hastighetsklass 10 (CLASS 10) eller snabbare, eller UHS-hastighetsklass 1 (U1) eller snabbare

För inspelning med 100 Mbps eller däröver krävs UHS-hastighetsklass 3 (U3).

Observera

- När ett SDHC-minneskort används för att spela in XAVC S-filmer under lång tid, delas de inspelade filmerna upp i filer på 4 GB. De uppdelade filerna går sedan att hantera som en enda fil igen genom att importera dem till en dator med hjälp av PlayMemories Home.

Varumärken

- Memory Stick  är varumärken eller registrerade varumärken som tillhör Sony Corporation.
- XAVC S och  är registrerade varumärken för Sony Corporation.
- "AVCHD Progressive" och "AVCHD Progressive"-logotypen är varumärken för Panasonic Corporation och Sony Corporation.
- Mac är ett registrerat varumärke för Apple Inc. i USA och andra länder.
- IOS är ett registrerat varumärke eller varumärke för Cisco Systems, Inc.
- iPhone och iPad är registrerade varumärken för Apple Inc. i USA och andra länder.
- Blu-ray Disc™ och Blu-ray™ är varumärken för Blu-ray Disc Association.
- DLNA och DLNA CERTIFIED är varumärken för Digital Living Network Alliance.
- Dolby och dubbel-D-symbolen är varumärken för Dolby Laboratories.
- Eye-Fi är ett varumärke för Eye-Fi, Inc.
- Benämningarna HDMI och HDMI High-Definition Multimedia Interface och HDMI- logotypen är varumärken eller registrerade varumärken som tillhör HDMI Licensing, LLC i USA och andra länder.
- Microsoft och Windows är registrerade varumärken eller varumärken för Microsoft Corporation i USA och andra länder.
- SDXC-logotypen är ett varumärke för SD-3C, LLC.
- Facebook och "f"-logotypen är varumärken eller registrerade varumärken för Facebook, Inc.
- Android och Google Play är varumärken eller registrerade varumärken för Google Inc.
- YouTube och YouTube-logotypen är varumärken eller registrerade varumärken för Google Inc.
- Wi-Fi, Wi-Fi-logotypen, och Wi-Fi Protected Setup är registrerade varumärken eller varumärken för Wi-Fi Alliance.
- N-märket är ett varumärke eller registrerat varumärke för NFC Forum, Inc. i USA och andra länder.
- Ordmärket Bluetooth® och motsvarande logotyper är registrerade varumärken som tillhör Bluetooth SIG, Inc. och all användning av dessa märken av Sony Corporation sker på licens.

- Även övriga system- och produktnamn som omnämns i denna bruksanvisning är i regel varumärken eller registrerade varumärken som tillhör respektive utvecklare eller tillverkare. Symbolerna TM och [®] har dock i regel utelämnats i denna bruksanvisning.



■ Angående mjukvara för vilken GNU GPL/LGPL gäller

Denna produkt innehåller mjukvara för vilken följande allmänna GNU General Public License-licens (nedan kallad "GPL") eller mindre allmänna GNU Lesser General Public License-licens (nedan kallad "LGPL") är tillämplig.

Härmed meddelas att du har rätt att ha tillgång till, modifiera och vidare distribuera källkoden för dessa mjukvaruprogram under de villkor som anges i medföljande GPL/LGPL. Källkoden finns på Internet.

Den går att ladda ner från följande webbadress.

<http://oss.sony.net/Products/Linux/>
Undvik att kontakta oss angående innehållet i källkoden.

Licenser (på engelska) finns lagrade i produktens internminne. Upprätta en Mass Storage-anslutning mellan produkten och en dator för att läsa licenserna i mappen "PMHOME" - "LICENSE".

Ytterligare information om den här produkten och svar på vanliga frågor finns på vår kundtjänsts webbsida.

<http://www.sony.net/>

Tutustu: Käyttöopas!



Käyttöopas on online-opas, jota voit lukea tietokoneella tai älypuhelimella. Katso siitä tietoja kameran valikkokohteista, edistyneestä käytöstä ja uusimmista tiedoista.



Skanna
tästä

http://rd1.sony.net/help/ilc/1640/h_zz/

ILCE-6500 Käyttöopas



Käyttöopas (tämä opas)



Tässä oppaassa esitellään eräitä perustoimintoja.

Katso pikaopas kohdasta Aloitusero (sivu 17). Aloitusero esittelee alkutoimenpiteet paketin avaamisesta sulki- laukaisemiseen ensimmäisen kuvan ottamista varten.

Kameran sis. opas



[Kameran sis. opas] näyttää selityksiä kameran monitorin valikkokohteista.

Voit tuoda tiedot nopeasti esiin kuvauksen aikana.

Jos haluat käyttää [Kameran sis. opas]-toimintoa, eräät asetukset on tehtävä etukäteen. Saat lisätietoja etsimällä "Kameran sis. opas" julkaisusta Käyttöopas.

VAROITUS

Suojaa laite sateelta ja kosteudelta tulipalo- ja sähköiskuvaaran pienentämiseksi.

⚠ VAROITUS

Akku

Epäasiallinen käsittely saattaa vahingoittaa akkua, minkä seurauksena voi olla tulipalo tai palovammoja. Huomioi seuraavat varoitukset.

- Akkua ei saa purkaa.
- Akkua ei saa murskata eikä siihen saa kohdistaa iskuja. Älä lyö akkua vasaralla, pudota sitä tai astu sen päälle.
- Akku on suojattava oikosuluilta. Suojaa akun navat siten, että ne eivät pääse kosketuksiin metalliesineiden kanssa.
- Akku on säilytettävä alle 60 °C:n lämpötilassa. Akku on suojattava suoralta auringonvalolta. Akkua ei saa jättää autoon, joka on pysäköity aurinkoon.
- Akkua ei saa hävittää polttamalla.
- Älä käsittele vahingoittuneita tai vuotavia litium-ioniakkuja.
- Lataa akku käyttämällä alkuperäistä Sony-akkulaturia tai muuta sopivaa laturia.
- Säilytä akku poissa pienten lasten ulottuvilta.
- Säilytettävä kuivassa paikassa.
- Vaihda vain samanlaiseen akkuun tai Sonyn suosittelemaan vastaavaan tuotteeseen.
- Hävitä käytetyt akut viipymättä ohjeissa kuvatulla tavalla.

- Älä altista erittäin alhaisille lämpötiloille (-20 °C tai alempi) tai erittäin alhaisille paineille (11,6 kPa tai alempi).

Käytä lähellä olevaa pistorasiaa verkkolaitetta/akkulaturia käytettäessä. Jos tapahtuu toimintahäiriö, kytke virtalähde välittömästi irti irrottamalla pistoke pistorasiasta. Jos käytät tuotetta latausmerkkivalon kanssa, huomaa, että tuotetta ei ole kytketty irti virtalähteestä, vaikka lampun sammuu.

Virtajohto, jos sisältyy toimitukseen, on suunniteltu käytettäväksi vain tämän laitteen kanssa, eikä sitä saa käyttää minkään muun sähkölaitteen kanssa.

Virtajohto

Yhdistyneen kuningaskunnan, Irlannin, Maltaan, Kyproksen ja Saudi-Arabian asiakkaat

Käytä virtajohtoa (A).

Turvallisuussyistä virtajohtoa (B) ei ole tarkoitettu yllä oleville maille/alueille, eikä sitä saa käyttää niissä.

Muiden EU-maiden/alueiden asiakkaat

Käytä virtajohtoa (B).

(A)

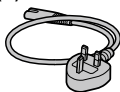

(B)

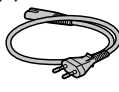

Huomautus

Jos staattinen sähkö tai sähkömagneettinen kenttä aiheuttaa tiedonsiirron keskeytymisen (epäonnistumisen), käynnistä sovellusohjelma uudelleen tai irrota tiedonsiirtokaapeli (esimerkiksi USB-kaapeli) ja kytke se uudelleen.

Tämä tuote on testattu ja sen on todettu olevan EMC-määräyksen raja-arvojen mukainen käytettäessä liitäntäkaapelia, jonka pituus on alle 3 metriä.

Tietyntaajuiset sähkömagneettiset kentät voivat vaikuttaa tämän kameran kuvaan ja ääneen.

Europassa oleville asiakkaille

Valmistaja: Sony Corporation, 1-7-1 Konan Minato-ku Tokyo, 108-0075, Japani

EU vaatimusten mukaisuus: Sony Belgium, bijkantor van Sony Europe Limited, Da Vincilaan 7-D1, 1935 Zaventem, Belgia



Sony Corporation vakuuttaa täten, että tämä laitteisto on direktiivin 1999/5/EY oleellisten vaatimusten ja sitä koskevien direktiivien muiden ehtojen mukainen. Halutessasi lisätietoja, käy osoitteessa:
<http://www.compliance.sony.de/>

Käytöstä poistettujen paristojen ja sähkö- ja elektroniikkalaitteiden hävitys (koskee Euroopan unionia sekä muita Euroopan maita, joissa on erillisiä keräysjärjestelmiä).



Tämä symboli laitteessa, paristossa tai pakkauksessa tarkoittaa, ettei laitetta ja paristoa lasketa normaalisti

kotitalousjätteeksi.

Tietyissä paristoissa tätä symbolia voidaan käyttää yhdessä kemikaalia ilmaisevan symbolin kanssa. Paristoon on lisätty kemikaaleja elohopea (Hg) ja lyijyä (Pb) ilmaisevat symbolit, jos paristo sisältää enemmän kuin 0,0005 % elohopeaa tai enemmän kuin 0,004 % lyijyä. Varmistamalla, että nämä laitteet ja paristot poistetaan käytöstä asiaan kuuluvalla tavalla, autat estämään mahdollisia negatiivisia vaikutuksia luonnolle ja ihmisten terveydelle, joita näiden tuotteiden väärä hävittäminen saattaa aiheuttaa. Materiaalien kierrätys auttaa säästämään luonnonvaroja. Mikäli tuotteen turvallisuus, suorituskyky tai tietojen säilyminen vaatii että paristo on kiinteästi kytketty laitteeseen, tulee pariston vaihto suorittaa valtuutetun huollon toimesta.

Jotta varmistetaan, että käytöstä poistettu paristo käsitellään asianmukaisesti, tulee nämä tuotteet viedä käytöstä poistettujen sähkö- ja elektroniikkalaitteiden kierrätyksestä huolehtivaan vastaanottopisteeseen. Muiden paristojen osalta tarkista käyttöohjeesta miten paristo poistetaan tuotteesta turvallisesti. Toimita käytöstä poistettu paristo paristojen kierrätyksestä huolehtivaan vastaanottopisteeseen. Lisätietoja tuotteiden ja paristojen kierrätyksestä saa paikallisilta viranomaisilta, jäteyhtiöistä tai liikkeestä, josta tuote tai paristo on ostettu.

Tekniset tiedot

Käyttölämpötila

0°C – 40°C

Säilytyslämpötila

-20°C – +60°C

Kameran käyttöön liittyviä huomautuksia

Katso tämän osion lisäksi myös julkaisun Käyttöopas kohta Varotoimia (sivu 2).

Näytön kieli

Voit valita näytössä näytettävän kielen valikon avulla.

Kuvaamista ja toistoa koskevia huomautuksia

- Kun muistikortti alustetaan, kaikki muistikortille tallennetut tiedot poistetaan eikä niitä voi palauttaa. Kopioi tiedot ennen alustamista tietokoneeseen tai muuhun laitteeseen.
- Varmista koekuvaamalla ennen varsinaista kuvaamista, että kamera toimii oikein.

Tuotteen käsittelyä koskevia huomautuksia

- Kamera on suunniteltu pölyn- ja kosteudenkestäväksi, mutta se ei ole vesi- tai roisketiivis.
- Älä jätä kameraa, sen mukana toimitettuja tarvikkeita tai muistikortteja pikkulasten ulottuville. Ne voidaan nielaista vahingossa. Jos näin tapahtuu, ota välittömästi yhteyttä lääkäriin.

Voittunutta sisältöä tai epäonnistunutta kuvausta ei korvata

Sony ei anna takuuta tallennuksen epäonnistumisen tai tallennettujen kuvien tai äänidatan katoamisen tai vahingoittumisen varalta, kun syynä on kameran, tallennusvälineen tms. toimintahäiriö. Tärkeät tiedot kannattaa varmuuskopioida.

Monitoria, sähköistä etsintä, objektiivia ja kuva-anturia koskevia huomautuksia

- Monitori ja sähköinen etsin on valmistettu erittäin hienoa tarkkuustekniikkaa käyttäen, niin että yli 99,99 % kuvapisteistä on toimivia. Monitorissa ja sähköisessä etsimessä voi kuitenkin näkyä jatkuvasti joitakin hyvin pieniä mustia ja/tai kirkkaita pisteitä (valkoisia, punaisia, sinisiä tai vihreitä). Nämä valmistuksessa syntyneet pisteet ovat normaaleja eivätkä vaikuta kuvaamiseen millään tavalla.
- Älä kannattele kameraa monitorista.
- Kun käytät moottoroitua zoom-objektiivia, varo, etteivät sormesi tai muut esineet tartu objektiiviin.

- Älä altista objektiivia tai etsintä voimakkaalle valonlähteelle, kuten auringonvalolle. Objektiivin tihennystoiminnon takia siitä voi seurata savua, tulipalo tai toimintahäiriö kameran rungon tai objektiivin sisällä. Jos kamera täytyy jättää alttiiksi valonlähteelle, kuten auringonvalolle, kiinnitä objektiivinsuojus objektiin.
- Kun kuvaat vastavalossa, pidä aurinko riittävän kaukana katselukulmasta. Muuten auringonvalo voi päästä kameran sisällä olevaan tarkennuspisteeseen ja aiheuttaa savua tai tulipalon. Vaikka aurinko olisi hieman katselukulman ulkopuolella, se voi silti aiheuttaa savua tai tulipalon.
- Älä altista objektiivia suoraan säteille, kuten lasersäteille. Ne voivat vaurioittaa kuva-anturia ja aiheuttaa kameran toimintahäiriön.
- Älä katso kohti aurinkoa tai muuta voimakasta valonlähdettä irrotetun objektiivin läpi. Seurauksena voi olla silmien korvaamattomia vaurioita tai toimintahäiriö.
- Älä käytä kameraa alueilla, joilla esiintyy voimakkaita radioaaltoja tai säteilyä. Tallennus ja toisto eivät ehkä toimi oikein.
- Näytössä olevat kohteet voivat laahautua jäljessä kylmissä olosuhteissa. Tämä ei ole vika.
- Tallennettu kuva saattaa olla erilainen kuin kuva, jota tarkkailtiin ennen tallennusta.

Objektiivien ja lisävarusteiden käyttöön liittyviä huomautuksia

On suositeltavaa käyttää Sony-objektiiveja ja -lisävarusteita, jotka on suunniteltu tämän kameran kanssa käytettäväksi. Tämän kameran käyttäminen muiden valmistajien tuotteiden kanssa voi vaikuttaa sen suorituskykyyn ja aiheuttaa tapaturmia tai toimintahäiriöitä. Sony ei vastaa tällaisista tapaturmista tai toimintahäiriöistä.

Moniliitântäkenkä -ohjelmaa koskevia huomautuksia

- Kun Moniliitântäkenkään kiinnitetään lisävarusteita, kuten ulkoinen salama, tai irrotetaan niitä, kytke ensin virta OFF. Kun kiinnität lisävarustetta, tarkista, että se on kiinnitetty kameraan kunnolla.
- Älä käytä Moniliitântäkenkää erikseen myytävän salaman kanssa, joka käyttää vähintään 250 V:n jännitettä tai jonka napaisuus on käänteinen kameran kanssa. Se voi aiheuttaa toimintahäiriön.

Huomautuksia kuvaamisesta etsimen kanssa

- Kuva voi olla hieman vääristynyt etsimen kulmien lähellä. Tämä ei ole vika. Jos haluat nähdä koko sommittelun kaikkine yksityiskohtineen, voit käyttää myös monitoria.

- Jos panoroit kameraa katsoessasi etsimeen tai liikutat silmiäsi, etsimen kuva voi olla vääristynyt tai kuvan väri voi muuttua. Tämä on objektiivin tai näyttölaitteen ominaisuus eikä vika. Kun otat kuvan, on suositeltavaa katsoa etsimen keskialuetta.
- Etsimen kanssa kuvattaessa voi esiintyä oireita, kuten silmien rasittumista, väsymistä, matkapahoinvointia tai pahoinvointia. On suositeltavaa pitää tauko säännöllisin väliajoin, kun kuvataan etsimen kanssa. Jos tunnet olosi epämiellyttävästi, lopeta etsimen käyttö, kunnes olosi paranee, ja ota tarvittaessa yhteyttä lääkäriin.

Jatkuvaa kuvausta koskevia huomautuksia

Jatkuvan kuvauksen aikana monitori tai etsin voi välkkyä kuvausnäytön ja mustan näytön välillä. Jos jatkat näytön katselua tällaisessa tilanteessa, saatat kokea epämiellyttäviä oireita, kuten huonovointisuutta. Jos koet epämiellyttäviä oireita, lopeta kameran käyttäminen ja ota tarvittaessa yhteyttä lääkäriin.

Pitkään kestävä tallennusta tai 4K-videoiden tallennusta koskevia huomautuksia

- Kameran ja akun lämpötilan mukaan et ehkä voi tallentaa videoita tai virta voi katketa automaattisesti kameran suojaamiseksi. Näytössä näkyy ilmoitus ennen virran katkeamista tai kun videoita ei voi enää tallentaa. Jätä tässä tapauksessa virta katkaistuksi ja odota, kunnes kameran ja akun lämpötila laskee. Jos virta kytketään ilman, että kamera ja akku ovat jäähtyneet tarpeeksi, virta voi katketa uudelleen tai videoita ei voi tallentaa.
- Kameran lämpötila nousee nopeasti, jos ympäristön lämpötila on korkea.
- Kun kameran lämpötila kohoaa, kuvanlaatu voi heiketä. On suositeltavaa odottaa kameran lämpötilan laskemista, ennen kuin kuvausta jatketaan.
- Kameran pinta saattaa lämmetä. Tämä ei ole vika.
- Jos sama ihon osa koskettaa kameraa pitkään kameraa käytettäessä, vaikka kamera ei tuntuisi kuumalta, se voi aiheuttaa alhaisen lämpötilan palovammoja, kuten punoitusta tai rakonmuodostusta.

Kiinnitä erityistä huomiota seuraaviin tilanteisiin ja käytä julustaa tms.

- Kameraa käytetään ympäristössä, jonka lämpötila on korkea
 - Kameraa käyttää henkilö, jolla on heikentynyt verenkierto tai huono tuntoaisti ihossa
 - Kameraa käytetään, kun [Autom. samm.lämpö]-asetukseksi on valittu [Korkea].
- Etenkin 4K-videota kuvattaessa tallennusaika voi olla lyhyempi, jos lämpötila on alhainen. Lämmitä akkua tai vaihda se uuteen akkuun.

Huomautuksia videoiden toistamisesta muilla laitteilla

Tällä kameralla tallennettuja videoita ei välttämättä voi toistaa oikein muilla laitteilla. Lisäksi muilla laitteilla tallennettuja videoita ei välttämättä voi toistaa oikein tällä kameralla.

Tekijänoikeutta koskeva varoitus

Televisio-ohjelmat, elokuvat, videonauhat ja muut materiaalit voivat olla tekijänoikeuksien suojaamia. Niiden luvaton kuvaaminen voi olla tekijänoikeuslakien vastaista.

Tietoja tämän oppaan teknisistä tiedoista

Suorituskyky- ja tekniset tiedot on määritetty seuraavissa olosuhteissa, ellei tässä oppaassa toisin mainita: ympäristön lämpötila 25 °C; akku, jota on ladattu täyteen, kunnes latauksen merkkivalo on sammunut.

Langattomien verkkotoimintojen (Wi-Fi, NFC ja Bluetooth yms.) poistaminen käytöstä tilapäisesti

Kun nouset lentokoneeseen tms., voit poistaa kaikki langattomat verkkotoiminnot käytöstä tilapäisesti.

Valitse MENU-painike →

 (Langaton) → [Lentokonetilä] → [Käytössä].

Jos [Lentokonetilä]-asetukseksi valitaan [Käytössä], näyttöön ilmestyy  (lentokone) -kuvake.

Huomautuksia langattomasta lähiverkosta

Jos kamera katoaa tai se varastetaan, Sony ei ole vastuussa menetyksistä tai vahingoista, jotka ehkä aiheutuvat kameran rekisteröidyn yhteyspisteen laittomasta käytöstä.

Huomautuksia suojauksesta, kun käytetään langattomia LAN-tuotteita

- Käytä aina suojattua langatonta LAN-yhteyttä hakkeroinnin, ilkkivaltaisten kolmansien osapuolien käytön tai muiden haavoittuvuuksien välttämiseksi.
- On tärkeää määrittää suojausasetukset, kun käytetään langatonta LAN-yhteyttä.
- Jos suojausongelma syntyy, koska suojausvaroitusta ei ole käytössä tai väistämättömien olosuhteiden takia langatonta LAN-yhteyttä käytettäessä, Sony ei vastaa menetyksistä tai vahingoista.

Kameran ja toimitettujen varusteiden tarkistaminen

Sulkeissa oleva numero osoittaa kappalemäärän.

- Kamera (1)
- Virtajohto (1)* (mukana eräissä maissa/eräillä alueilla)



* Kameran mukana saatetaan toimittaa useita virtajohtoja. Käytä maata/aluetta vastaavaa oikeata virtajohtoa. Katso sivu 3.

- Ladattava akku NP-FW50 (1)

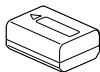

- Micro USB -kaapeli (1)

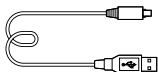

- Verkkolaite (1)

- Olkahihna (1)

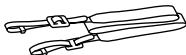

- Okulaarin kuppi (1)



- Rungon suojus (1) (kiinnitetty kameraan)
- Kengän suojus (1) (kiinnitetty kameraan)
- Käyttöopas (tämä opas) (1)
- Wi-Fi Connection/One-touch (NFC) Guide (1)

Osiennunnistaminen

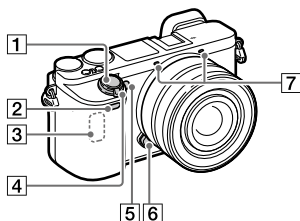

Kun objektiivi on irrotettu

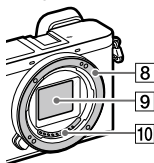

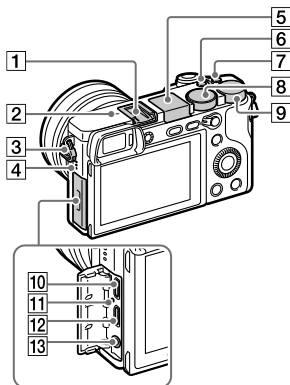

- 1 Suljinpainike
- 2 Kaukolaukaisinanturi
- 3 Wi-Fi-antenni (sisäänrakennettu)
- 4 ON/OFF (Virta) -kytkin
- 5 Itselaukaisimen valo / AF-valaisin
- 6 Objektiivin vapautuspainike
- 7 Mikrofoni*
- 8 Kiinnitin
- 9 Kuva-anturi**
- 10 Objektiivin koskettimet**

- * Älä peitä tätä osaa videotallennuksen aikana. Muuten seurauksena voi olla kohinaa tai alhaisempi äänenvoimakkuus.
- ** Älä kosketa tätä osaa suoraan.



- 1 Moniliitäntäkengä*
Eräät lisävarusteet eivät välttämättä mene kokonaan sisään vaan ulkonevat taaksepäin moniliitäntäkengästä. Jos varuste kuitenkin saavuttaa kengän etureunan, liitäntä on suoritettu.

- 2  Kuva-anturin sijaintimerkki
Kuva-anturi on anturi, joka muuttaa valon sähköiseksi signaaliksi. -merkki osoittaa kuva-anturin sijainnin. Kun mittaat kameran ja kohteen välistä tarkkaa etäisyyttä, käytä mittaamiseen tämän vaakasuoran viivan sijaintia. Etäisyys objektiivin kosketuspinnalta kuva-anturiin on noin 18 mm.

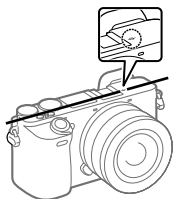

Jos kohde on lähempänä kuin objektiivin pienin kuvausetäisyys, tarkennusta ei voi vahvistaa. Varmista, että kohteen ja kameran välillä on riittävä välimatka.

- 3  Koukku olkahihnaa varten
Kiinnitä hihnan molemmat päät kameraan.

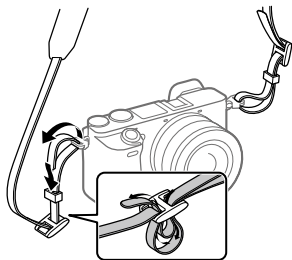

- 4 **Kaiutin**



- 5 **Salamavalo**

- Käytä salamaa painamalla  (salaman ponnautus) -painiketta. Salama ei ponnahta ylös automaattisesti.
- Kun salamaa ei käytetä, paina se takaisin kameran runkoon.

- 6 **C2-painike (Mukautettu painike 2)**

- 7 **C1-painike (Mukautettu painike 1)**

- 8 **Tilapyörä**

AUTO (Automaattinen tila)/
P (Ohjelmoitava)/
A (Aukko etusijalla)/
S (Suljinaika etusijalla)/
M (Käsivalotus)/
1/2 (Palauta rekisteri)/
 (Video/H&N liike)/
 (Pyyhkäisypanor.)/
SCN (Valotusohjelma)

- 9 **Säätöpainike**

Kunkin kuvaustilan asetuksia voidaan säätää nopeasti.

10 Multi/micro USB -liitin*
Tämä liitin tukee Micro USB
-yhteensopivia laitteita.

11 Latausvalo

12 HDMI-mikroliitin

13 (Mikrofoni) -liitin
Kun ulkoinen mikrofoni
kytketään, sisäinen mikrofoni
poistetaan käytöstä
automaattisesti. Jos ulkoinen
mikrofoni tarvitsee virtaa
ulkoisesta virtalähteestä,
kamera syöttää virtaa
mikrofonille.

* Lisätietoja moniliitântäkengän ja
Multi/micro USB -liitinn kanssa
yhteensopivista lisälaitteista on
saatavana Sony-verkkosivustolta,
Sony-jälleenmyyjältä tai
paikallisesta valtuutetusta
Sony-huollosta.

ni Multi
Interface Shoe

Accessory Shoe

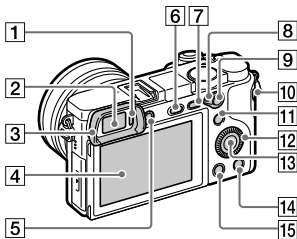

1 Silmäanturi

2 Etsin

3 Okulaarin kuppi

Ei kiinnitetty kameraan
tehtaalla. On suositeltavaa
kiinnittää okulaarin kuppi, kun
aiotaan käyttää etsintä.

Okulaarin kupin kiinnitys/ irrotus

Sovita okulaarin kuppi etsimen
uraan ja liu'uta se paikalleen.

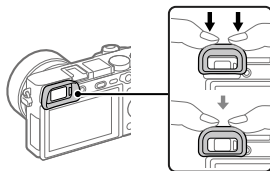

Irrota okulaarin kuppi
tarttumalla siihen vasemmalta
ja oikealta puolelta ja
nostamalla se ylös.

- Irrota okulaarin kuppi,
kun kiinnität lisälaitteen
(myydään erikseen)
Moniliitântäkenkään.

FI

- 4** **Monitori (kosketuskäyttö: kosketuspaneeli/kosketuslevy)**
Voit säätää monitorin helposti katseltavaan kulmaan ja kuvata mistä tahansa asennosta.

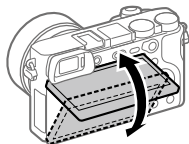

Monitorin kulmaa ei ehkä voi säätää käytettävän jalustan tyyppin mukaan. Avaa tällöin jalustan ruuvia hieman monitorin kulman säätämistä varten.

- 5** **Diopterin säätöpainike**
Säädä diopterin säätöpainiketta näkökykysi mukaan, kunnes näyttö näkyy selvästi etsimessä. Jos diopterin säätöpainikkeen kiertäminen on vaikeaa, irrota okulaarin kuppi ennen painikkeen käyttämistä.

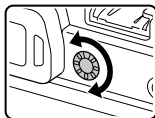

- 6** **⚡ (salaman ponnaus) -painike**
- 7** **MENU-painike**
- 8** **AF/MF/AEL-vipu**
- 9** **Kuvaus: AF/MF-painike/AEL-painike**
Katselu:
🔍 (Suurennä) -painike
- 10** **MOVIE (Video) -painike**
- 11** **Kuvaus: Fn (Toiminto) -painike**
Katselu:
📠 (Lähetä älypuhelim.) -painike
Voit tuoda [Lähetä älypuhelim.] -näytön esiin painamalla tätä painiketta.
- 12** **Kiekkopainike**
- 13** **Keskipainike**
- 14** **Kuvaus: C3-painike (Mukautettu painike 3)**
Katselu: 🗑️ (Poista) -painike
- 15** **▶️ (Toisto) -painike**

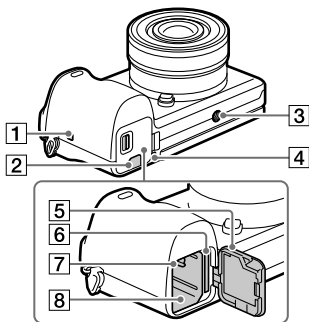

1 **N** (N-merkki)

Tämä merkki osoittaa kosketuspisteen kameras ja NFC-yhteensopivan älypuhelimien yhdistämistä varten.

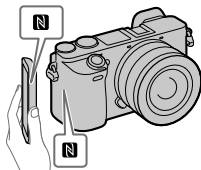

- NFC (Near Field Communication, likiyhteystekniikka) on lyhyen kantaman langattoman tiedonsiirtotekniikan kansainvälinen standardi.

2 Liitäntälevyn kansi

Käytä tätä AC-PW20-verkkolaitteen kanssa (myydään erikseen). Aseta liitäntälevy akkukoteloon ja vedä sitten johto liitäntälevyn kannen läpi alla olevassa kuvassa osoitetulla tavalla.



Varmista, että johto ei puserru, kun suljet kannen.

3 Jalustan liitäntäkolo

Käytä jalustaa, jonka ruuvien pituus on alle 5,5 mm. Muussa tapauksessa et voi kiinnittää kameraa tukevasti, ja kamera voi vahingoittua.

4 Käytön merkkivalo

5 Akun/muistikortin kansi

6 Muistikorttipaikka

7 Akun lukitusvipu

8 Akkulokero

Aloituspas

Vaihe 1: Akun/muistikortin asettaminen kameraan

Lisätietoja tämän kameran kanssa käytettävistä muistikorteista on sivulla 28.

1 Avaa akun/muistikortin kansi.

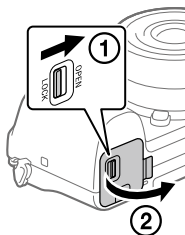

2 Aseta akku samalla, kun painat lukitusvipua akun kärjellä, kunnes akku lukittuu paikalleen.

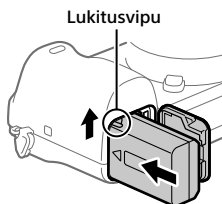

3 Aseta muistikortti.

- Paina muistikorttia paikalleen lovettu kulma kuvan mukaisessa suunnassa, kunnes se napsahtaa paikalleen. Muuten seurauksena voi olla toimintahäiriö.

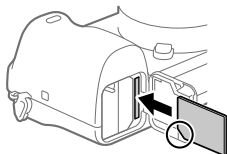

4 Sulje kansi.

FI

Vihje

- Kun käytät muistikorttia kamerassa ensimmäistä kertaa, muistikortti kannattaa alustaa kamerassa, jotta se toimii varmasti oikein.

Akun poistaminen

Varmista, että käytön merkkivalo (sivu 15) ei pala, ja sammuta kamera. Liu'uta sitten lukitusvipua ja poista akku. Älä pudota akkua.

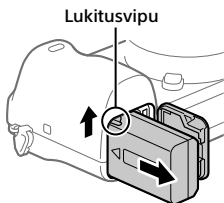

Muistikortin poistaminen

Varmista, ettei käytön merkkivalo (sivu 15) pala, ja poista muistikortti painamalla sitä sisään kerran.

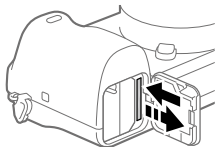

Vaihe 2: Akun lataaminen, kun se on kamerassa

1 Kytke virta pois.

2 Kytke kamera akkuineen verkkolaitteeseen (mukana) micro USB -kaapelilla (mukana) ja kytke sitten verkkolaite pistorasiaan.

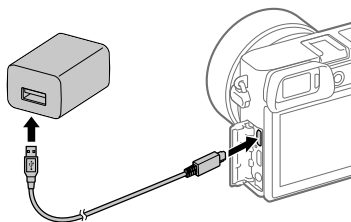

Kameran latausvalo (oranssi)

Palaa: lataus

Pois: lataus valmis

Vilkkuu: latausvirhe tai lataus keskeytetty tilapäisesti, koska kamera ei ole oikealla lämpötila-alueella

- Latausaika (täysi lataus): noin 150 min. (kun ladataan täysin tyhjentyneitä akkua lämpötilassa 25 °C)
- Kun käytetään upouutta akkua tai akkua, jota ei ole käytetty pitkään aikaan, latausvalo voi vilkkua nopeasti, kun akkua ladataan. Jos näin tapahtuu, irrota akku tai USB-kaapeli kamerasta ja aseta se sitten takaisin lataamisen jatkamiseksi.
- Käytä vain alkuperäisiä Sony-akkuja, micro USB -kaapeleita (mukana) ja verkkolaitteita (mukana).

Vaihe 3: Objektiivin kiinnittäminen

1 Irrota rungon suojus kamerasta ja Takalinssinsuojus objektiivin takaa.

- Kun vaihdat objektiivia, toimi nopeasti pölyttömässä ympäristössä, jotta kameran sisään ei pääse pölyä tai roskia.

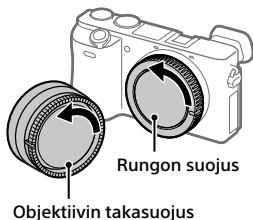

2 Kiinnitä objektiivi kohdistamalla kaksi objektiivissa ja kamerassa olevaa valkoista merkkiä (kohdistusmerkkiä).

- Pidä kameraa objektiivi alaspäin, jotta kameraan ei pääse pölyä tai roskia.

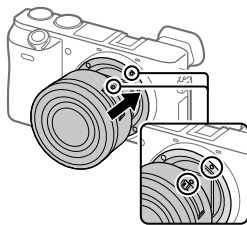

3 Työnnä objektiivia kevyesti kameraan päin ja käännä sitä hitaasti nuolen suuntaan, kunnes se lukittuu paikalleen.

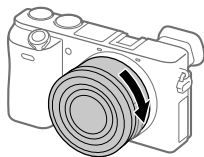

Huomautus

- Pidä objektiivi suorassa äläkä käytä voimaa, kun kiinnität sitä.
- Älä paina objektiivin vapautuspainiketta, kun kiinnität objektiivia.
- A-kiinnitteisen objektiivin (myydään erikseen) käyttöön tarvitaan kiinnikesovitin (myydään erikseen). Katso lisätietoja kiinnitinsovitimen mukana tulleesta käyttöoppaasta.
- Kun kannat kameraa objektiivi kiinnitettynä, pidä sekä kamerasta että objektiivista tukevasti kiinni.
- Älä pidä kiinni siitä objektiivin osasta, joka on työntynyt ulos zoomin tai tarkennuksen säätöä varten.

Objektiivin irrottaminen

Pidä objektiivin vapautuspainike painettuna ja kierrä objektiivia nuolen suuntaan, kunnes se pysähtyy.

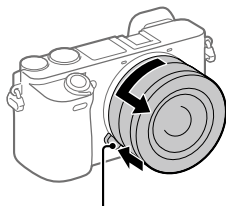

Objektiivin vapautuspainike

Vaihe 4: Kielen ja kellonajan asettaminen

- 1** Kytke virta kameraan asettamalla ON/OFF (Virta) -kytkin asentoon ON.

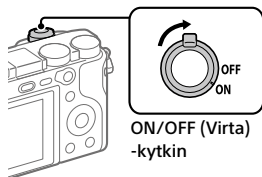

- 2** Valitse haluttu kieli ja paina kiekkopainikkeen keskiötä.

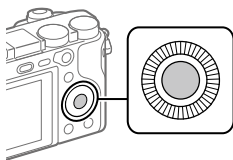

- 3** Varmista, että näytössä on valittu [Syötä], ja paina sitten keskiötä.

- 4** Valitse haluttu maantieteellinen sijainti ja paina sitten keskiötä.

- 5** Valitse asetuskohde painamalla kiekkopainikkeen ylä-/alapuolta tai kiertämällä kiekkopainiketta ja paina sitten keskiötä.

- 6** Valitse haluamasi kohde painamalla kiekkopainikkeen ylä-/ala-/vasenta/oikeaa puolta ja paina sitten keskiötä.

- 7** Aseta muut kohteet toistamalla vaiheita 5 ja 6, valitse sitten [Syötä] ja paina keskiötä.

Vihje

- Jos haluat asettaa päivämäärän ja kellonajan myöhemmin, voit peruuttaa niiden asettamisen painamalla MENU-painiketta. Tällöin päivämäärän ja kellonajan asetuspainike tulee uudelleen esiin, kun kamera käynnistetään seuraavan kerran.
- Voit peruuttaa päivämäärän ja kellonajan asettamisen valitsemalla MENU.

Huomautus

- Tässä kamerassa ei ole toimintoa, jolla päivämäärä voitaisiin lisätä kuviin. Voit lisätä päivämäärän kuvaan ja sitten tallentaa ja tulostaa ne käyttämällä PlayMemories Home -ohjelmistoa (vain Windows).

Vaihe 5: Kuvaaminen automaattitilassa

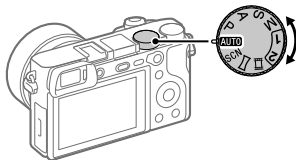

- 1 Käännä tilapyörä asentoon **AUTO**.**
- 2 Katso etsimen läpi ja pidä kiinni kamerasta.**
- 3 Aseta kohteen koko kiertämällä objektiivin zoomausrengasta, kun zoomobjektiivi on kiinnitetty.**
- 4 Tarkenna painamalla suljinpainike puoliväliin.**
 - Kun kuva on tarkennettu, merkkivalo (esimerkiksi ●) syttyy.
- 5 Paina suljinpainike täysin pohjaan.**

■ Videoiden kuvaaminen

Aloita/lopetta tallennus painamalla MOVIE-painiketta.

■ Kuvien toistaminen

Toista kuvia painamalla  (Toisto) -painiketta. Voit valita haluamasi kuvan käyttämällä kiekkopainiketta.

■ Näytetyn kuvan poistaminen

Poista kuva painamalla  (Poista) -painiketta, kun kuva on näkyvissä. Valitse vahvistusnäytössä kiekkopainikkeella [Poista] ja poista sitten kuva painamalla kiekkopainikkeen keskiötä.

■ Kuvaaminen eri kuvaustiloissa

Aseta tilapyörä haluamaasi tilaan kohteen tai käytettävien toimintojen mukaan.

Wi-Fi / One-touch (NFC) / Bluetooth-toimintojen käyttäminen

Voit suorittaa seuraavat toimenpiteet käyttämällä kameran Wi-Fi-, NFC One-touch- ja Bluetooth-toimintoja.

- Kuvien tallentaminen tietokoneeseen
- Kuvien siirtäminen kamerasta älypuhelimeen
- Älypuhelimien käyttäminen kameran kauko-ohjaimena
- Valokuvien katselu televisiosta
- Sijaintitietojen tallentaminen älypuhelimesta kuviin

Lisätietoja: katso Käyttöopas (sivu 2) tai oheinen asiakirja Wi-Fi Connection/One-touch (NFC) Guide.

PlayMemories Mobile

PlayMemories Mobile tarvitaan kameran ja älypuhelimien yhdistämistä varten. Jos PlayMemories Mobile on jo asennettu älypuhelimeen, muista päivittää se uusimpaan versioon.

Lisätietoja PlayMemories Mobile -sovelluksesta on tukisivulla (<http://www.sony.net/pmm/>).

Sijaintitiedon tallentaminen otettuihin kuviin

PlayMemories Mobile -sovellusta käyttämällä voit hankkia sijaintitiedot liitetystä älypuhelimesta (Bluetooth-tiedonsiirron kautta) ja tallentaa sen otettuihin kuviin.

Tietokoneohjelmiston johdanto / PlayMemories Camera Apps

Käytettävissä on seuraava tietokoneohjelmisto ja PlayMemories Camera Apps valokuvien/videoiden käytön tehostamiseksi.

Kun haluat hyödyntää tietokoneohjelmistoa, mene Internet-selaimella johonkin seuraavista URL-osoitteista ja lataa sitten ohjelmisto noudattamalla näyttöön tulevia ohjeita. Jos jokin näistä ohjelmista on jo asennettu tietokoneeseen, päivitä se uusimpaan versioon ennen käyttöä.

Windows:

<http://www.sony.co.jp/imsoft/Win/>

Mac:

<http://www.sony.co.jp/imsoft/Mac/>

Voit tarkistaa ohjelmiston suositeltavan käyttöympäristön seuraavasta osoitteesta:

<http://www.sony.net/pcenv/>

PlayMemories Home

PlayMemories Home -ohjelmiston avulla voit tuoda valokuvia ja videoita tietokoneeseen ja katsella tai käyttää niitä.

PlayMemories Home täytyy asentaa, ennen kuin voit tuoda XAVC S- tai AVCHD-videoita tietokoneeseen.

Voit käyttää lataussivustoa suoraan seuraavasta URL-osoitteesta:

<http://www.sony.net/pm/>

- Kun kamera liitetään tietokoneeseen, PlayMemories Home -ohjelmistoon voidaan lisätä uusia toimintoja. Kameran liittämistä tietokoneeseen suositellaan, vaikka PlayMemories Home olisi jo asennettu tietokoneeseen.

Image Data Converter

Voit kehittää ja muokata RAW-kuvia käyttämällä erilaisia säätötoimintoja, kuten sävykäyrä ja terävyys.

Remote Camera Control

Remote Camera Control -toiminnon avulla voit muuttaa kameran asetuksia tai vapauttaa sulkiimen USB-kaapelilla liitetystä tietokoneesta. Kun haluat käyttää Remote Camera Control -toimintoa, valitse ensin MENU →  (Asetus) → [USB-liitäntä] → [Kuvaus tietokoneelle] ja liitä sitten kamera tietokoneeseen USB-kaapelilla.

PlayMemories Camera Apps

Voit lisätä kameraan haluamiasi toimintoja muodostamalla yhteyden sovelluksen verkkolataussivustoon  (PlayMemories Camera Apps) käyttämällä tietokonetta tai kameran Wi-Fi-toimintoa.

<http://www.sony.net/pmca/>

- Kun sovellus on asennettu, voit kutsua sitä koskettamalla NFC-yhteensopivalla Android-älypuhelimella kameran -merkkiä käyttämällä [One touch (NFC)]-toimintoa.

Muistikortit, joita voidaan käyttää

Voit käyttää seuraavanlaisia muistikortteja tällä kameralla. ✓-merkki tarkoittaa, että näitä muistikortteja voidaan käyttää valokuvaukseen tai videokuvaukseen.

Kun kameran kanssa käytetään Memory Stick Micro- tai microSD-muistikortteja, muista käyttää asianmukaista sovitinta.

Mistikortti	Valokuvat	Videot		
		MP4	AVCHD	XAVC S
Memory Stick PRO Duo	✓	✓ (vain Mark2)	✓ (vain Mark2)	–
Memory Stick PRO-HG Duo	✓	✓	✓	✓* ₁
Memory Stick Micro (M2)	✓	✓ (vain Mark2)	✓ (vain Mark2)	–
SD-muistikortti	✓	✓* ₂	✓* ₂	–
SDHC-muistikortti	✓	✓* ₂	✓* ₂	✓* ₃
SDXC-muistikortti	✓	✓* ₂	✓* ₂	✓* ₃
microSD-muistikortti	✓	✓* ₂	✓* ₂	–
microSDHC-muistikortti	✓	✓* ₂	✓* ₂	✓* ₃
microSDXC-muistikortti	✓	✓* ₂	✓* ₂	✓* ₃

*₁ Videoita ei voi tallentaa nopeudella 100 Mb/s tai suuremmalla.



*₂ SD-nopeusluokka 4 (CLASS 4) tai nopeampi tai UHS-nopeusluokka 1 (U1) tai nopeampi

*₃ SD-nopeusluokka 10 (CLASS 10) tai UHS-nopeusluokka 1 (U1) tai nopeampi
Kun tallennetaan nopeudella 100 Mb/s tai suuremmalla, tarvitaan UHS-nopeusluokka 3 (U3).

Huomautus

- Kun käytetään SDHC-muistikorttia XAVC S-videon tallentamiseen pitkiä aikoja, tallennetut videot jaetaan 4 Gt:n kokoiisiin tiedostoihin. Jaettuun tiedostoihin voidaan käsitellä yhtenä tiedostona tuomalla ne tietokoneeseen PlayMemories Home -ohjelmiston avulla.

Tavaramerkit

- Memory Stick ja  ovat Sony Corporation -yhtiön tavaramerkkejä tai rekisteröityjä tavaramerkkejä.
- XAVC S ja  ovat Sony Corporation -yhtiön rekisteröityjä tavaramerkkejä.
- AVCHD Progressive ja AVCHD Progressive -logotyyppi ovat Panasonic Corporationin ja Sony Corporationin tavaramerkkejä.
- Mac on Apple Inc. -yhtiön rekisteröity tavaramerkki Yhdysvalloissa ja muissa maissa.
- IOS on Cisco Systems, Inc. -yhtiön rekisteröity tavaramerkki tai tavaramerkki.
- iPhone ja iPad ovat Apple Inc. -yhtiön rekisteröityjä tavaramerkkejä Yhdysvalloissa ja muissa maissa.
- Blu-ray Disc™ ja Blu-ray™ ovat Blu-ray Disc Associationin tavaramerkkejä.
- DLNA ja DLNA CERTIFIED ovat Digital Living Network Alliancen tavaramerkkejä.
- Dolby ja kaksois-D-symboli ovat Dolby Laboratories -yhtiön tavaramerkkejä.
- Eye-Fi on Eye-Fi, Inc. -yhtiön tavaramerkki.
- Termit HDMI ja HDMI High-Definition Multimedia Interface ja HDMI-logo ovat HDMI Licensing LLC:n tavaramerkkejä tai rekisteröityjä tavaramerkkejä Yhdysvalloissa ja muissa maissa.
- Microsoft ja Windows ovat Microsoft Corporationin tavaramerkkejä tai rekisteröityjä tavaramerkkejä Yhdysvalloissa ja/ tai muissa maissa.
- SDXC-logo on SD-3C, LLC. -yhtiön tavaramerkki.
- Facebook ja "f"-logo ovat Facebook, Inc. -yhtiön tavaramerkkejä tai rekisteröityjä tavaramerkkejä.
- Android ja Google Play ovat Google Inc. -yhtiön tavaramerkkejä tai rekisteröityjä tavaramerkkejä.
- YouTube ja YouTube-logo ovat Google Inc. -yhtiön tavaramerkkejä tai rekisteröityjä tavaramerkkejä.
- Wi-Fi, Wi-Fi-logo ja Wi-Fi Protected Setup ovat Wi-Fi Alliancen rekisteröityjä tavaramerkkejä tai tavaramerkkejä.
- N-merkki on NFC Forum, Inc. -yhtiön tavaramerkki tai rekisteröity tavaramerkki Yhdysvalloissa ja muissa maissa.
- Bluetooth®-sanamerkki ja -logot ovat rekisteröityjä tavaramerkkejä, jotka omistaa Bluetooth SIG, Inc., ja Sony Corporation käyttää näitä merkkejä lisenssin nojalla.
- Lisäksi muut tässä oppaassa käytetyt järjestelmien ja tuotteiden nimet ovat yleensä niiden kehittäjien tai valmistajien tavaramerkkejä tai rekisteröityjä tavaramerkkejä. Merkkejä™ ja ® ei ole kuitenkaan käytetty kaikissa tapauksissa tässä oppaassa.



■ Tietoja GNU GPL/LGPL -ohjelmistosta

Tuote sisältää ohjelmistot, jotka ovat seuraavien GNU General Public License- (jäljempänä GPL) tai GNU Lesser General Public License -lisenssien (jäljempänä LGPL) mukaisia.

Tässä ilmoitetaan käyttäjälle, että käyttäjällä on oikeus käyttää, muuttaa ja jaella näiden ohjelmistojen lähdekoodia mukana toimitetun GPL/LGPL-lisenssin mukaisesti. Lähdekoodi on saatavilla Internetistä. Voit ladata sen seuraavasta URL-osoitteesta.

<http://oss.sony.net/Products/Linux/>
Emme toivo yhteydenottoja lähdekoodin sisältöön liittyen.

Käyttöoikeussopimukset (englanniksi) on tallennettu tuotteen sisäiseen muistiin. Muodosta massamuistiyhteys tuotteen ja tietokoneen välille ja lue käyttöoikeussopimukset PMHOME -LICENSE-kansiosta.

Tätä tuotetta koskevia lisätietoja ja vastauksia usein esitettyihin kysymyksiin on asiakastuen [www-sivustolla](http://www.sony.net/).

<http://www.sony.net/>

Sjekk ut Hjelpeveiledning!



"Hjelpeveiledning" er en nettbasert veiledning du kan lese på datamaskinen eller smarttelefonen din. Slå opp i den for å finne mer informasjon om menyelementer, avansert bruk og den nyeste informasjonen om kameraet.



Skann
her

http://rd1.sony.net/help/ilc/1640/h_zz/

ILCE-6500 Hjelpeveiledning



Bruksanvisning (denne boken)



Denne veiledningen innfører enkelte grunnleggende funksjoner.

Hurtigveiledningen finner du under "Hurtigveiledning" (side 17). "Hurtigveiledning" innfører de innledende prosedyrene, fra du åpner esken og til du trykker på utløseren for å ta det første bildet.

Kameraveiviser



[Kameraveiviser] viser forklaringer av menyelementene på kameraskjermen.

Informasjonen er raskt tilgjengelig mens du fotograferer. For å bruke funksjonen [Kameraveiviser], må enkelte innstillinger foretas på forhånd. Hvis du vil ha nærmere informasjon, kan du søke etter "Kameraveiviser" i Hjelpeveiledning.

ADVARSEL!

For å redusere brannfaren og faren for å få elektrisk støt, må du ikke utsette denne enheten for regn eller fuktighet.

Forsiktig

Batteri

Hvis batteriet feilbehandles, kan det sprekke, forårsake brann eller til og med kjemiske brannskader. Ivareta følgende forholdsregler:

- Ikke demonter det.
- Ikke knus batteriet, og ikke utsett det for slag eller støt, som f.eks. hammerslag, at det faller ned eller at noen trapper på det.
- Ikke kortslutt batterikontaktene og ikke la metallgjenstander berøre dem.
- Ikke utsett batteriet for høye temperaturer over 60 °C, som f.eks. direkte sollys eller i en bil som er parkert i solen.
- Ikke sett fyr på batteriet eller kast det på bålet.
- Ikke håndter ødelagte eller lekkende litiumionbatterier.
- Batteriet må kun lades med en ekte Sony-batterilader eller en enhet som kan lade batteriet.
- Oppbevar batteriet utilgjengelig for små barn.
- Hold batteriet tørt.
- Bytt det ut kun med samme eller tilsvarende type anbefalt av Sony.
- Kasser brukte batterier omgående, som beskrevet i instruksene.
- Må ikke utsettes for ekstremt lave temperaturer (-20 °C eller lavere), eller ekstremt lave trykk (11,6 kPa eller lavere).

Bruk en stikkontakt i nærheten når du bruker vekselstrømadapteren/ batteriladeren. Hvis det skulle oppstå funksjonsfeil, må støpselet tas ut av stikkontakten omgående, for å koble fra strømmen.

Hvis du bruker produktet med en ladelampe, bør du være klar over at produktet ikke er koblet fra strømkilden selv om lampen er slått av.

Strømkabelen, hvis den medfølger, er konstruert spesielt for bruk med dette utstyret, og bør ikke brukes sammen med annet elektrisk utstyr.

Strømkabel

For kunder i Storbritannia, Irland, Malta, Kypros og Saudi-Arabia
Bruk strømkabelen (A). Av hensyn til sikkerheten er ikke strømkabelen (B) beregnet på bruk i ovennevnte land/regioner, og skal derfor ikke brukes der.

For kunder i andre EU-land/regioner
Bruk strømkabelen (B).

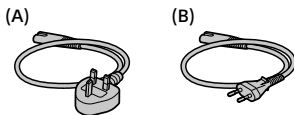

Merk

Hvis statisk elektrisitet eller elektromagnetisme forårsaker brudd på dataoverføringen, må du starte programmet om igjen eller koble fra og koble til igjen kommunikasjonskabelen (USB e.l.).

Dette produktet er testet og funnet å være kompatibelt med grenseverdiene i EMC-direktivet for bruk av tilkoblingskabler som er kortere enn 3 meter.

De elektromagnetiske feltene ved spesifikke frekvenser kan påvirke bilde og lyd i denne enheten.

For kunder i Europa

Produsent: Sony Corporation, 1-7-1 Konan Minato-ku Tokyo, 108-0075 Japan

EU produkt samsvar: Sony Belgium, bijkantoor van Sony Europe Limited, Da Vincilaan 7-D1, 1935 Zaventem, Belgia



Sony Corporation erklærer herved at dette utstyret er i samsvar med de grunnleggende krav og øvrige relevante krav i direktiv 1999/5/EF. For flere detaljer, vennligst se: <http://www.compliance.sony.de/>

Kassering av gamle batterier og elektriske og elektroniske apparater (gjelder i den Europeiske Unionen og andre europeiske land med separat innsamlingsystem)



Dette symbolet på produktet, batteriet eller emballasjen indikerer at dette produktet og batterier ikke må

behandles som husholdningsavfall.

På noen batterier er dette symbolet brukt i kombinasjon med kjemiske symboler. De kjemiske symbolene for kvikksølv (Hg) eller bly (Pb) er lagt til dersom batteriet inneholder mer enn 0,0005% kvikksølv eller 0,004% bly. Ved å sørge for at disse produktene og batteriene blir kastet riktig, vil du bidra til å forhindre negative konsekvenser for miljøet og menneskers helse, som ellers kan forårsakes av feilaktig avfallshåndtering av batteriet. Resirkulering av materialene vil bidra til å bevare naturressursene.

Hva gjelder produkter som av sikkerhets-, ytelses- eller dataintegritetsgrunner krever en permanent tilkobling til et inkorporert batteri, bør dette batteriet skiftes kun av autorisert servicepersonell. For å sikre at batteriet og det elektriske og elektroniske utstyr blir behandlet korrekt, overlevere disse produktene ved endt levetid til et mottak for resirkulering av batterier og elektrisk og elektronisk utstyr.

For alle andre batterier, vennligst se informasjonen om hvordan man fjerner batteriet på riktig måte. Lever batteriet til et mottak for resirkulering av avfall batterier. For mer detaljert informasjon om resirkulering av dette produktet eller batteriet, kan du kontakte lokale myndigheter, renovasjonsselskapet eller forretningen der du kjøpte produktet eller batteriet.

Spesifikasjoner

Driftstemperatur

0°C til 40°C

Oppbevaringstemperatur

-20°C til +60°C

Om bruk av kameraet

I tillegg til dette avsnittet kan du slå opp under "Forholdsregler" i Hjelpveiledning (side 2).

Skjermsspørsmål

I menyen kan du velge hvilket språk du vil se på skjermen.

Om opptak/avspilling

- Når du formaterer minnekortet, vil alle data som er lagret på det, slettes. De kan ikke gjenopprettes. Før formateringen gjennomføres, bør du kopiere dataene til en datamaskin eller annen enhet.
- Før du begynner å gjøre opptak, bør du gjøre et prøveopptak for å forvise deg om at kameraet virker som det skal.

Håndtere produktet

- Dette kameraet er konstruert for å være motstandsdyktig mot støv og fukt, men ikke vanntett eller spruttett.
- Sørg for å oppbevare kameraet, medfølgende tilbehør og minnekort utilgjengelig for barn. De kan komme til å svelges. Hvis dette skulle skje, må lege oppsøkes omgående.

Ingen erstatning for ødelagt innhold eller opptaksfeil

Sony kan ikke yte noen garanti i tilfelle opptaksfeil eller tap av eller skade på innspilte bilder eller lyddata som følge av funksjonsfeil i kameraet eller opptaksmediene e.l. Vi anbefaler at du tar sikkerhetskopier av viktige data.

Om skjermen, den elektroniske søkeren, objektivet og bildesensoren

- Skjermen og den elektroniske søkeren produseres ved hjelp av ekstremt nøyaktig teknologi, og mer enn 99,99 % av bildeelementene (pikslene) er reelt operative. Det kan imidlertid forekomme at små svarte og/eller lyse punkter (med hvit, rød, blå eller grønn farge) vises kontinuerlig på skjermen og i den elektroniske søkeren. Disse punktene er en normal følge av produksjonsprosessen og påvirker ikke bildene på noen måte.
- Ikke hold kameraet etter skjermen.
- Når du bruker det elektrisk drevne zoomobjektivet, må du passe på å ikke sette fast fingre eller gjenstander i objektivet.
- Ikke utsett objektivet eller søkeren for sterke lyskilder, som f.eks. sollys. Som følge av objektivets lysforsterkende funksjon kan det medføre røyk, brann eller en funksjonsfeil inne i kamerahuset eller objektivet. Hvis du må la kameraet være eksponert for en lyskilde, som for eksempel sollys, må du sette objektivdekselet på objektivet.

- Når du tar bilder med bakgrunnsbelysning, må du sørge for at solen er tilstrekkelig langt unna synsvinkelen. Ellers kan sollyset fokuseres inne i kameraet og forårsake røyk eller brann. Selv om solen ikke er direkte innenfor synsvinkelen, kan den fortsatt forårsake røyk eller brann.
- Ikke utsett objektivet for direkte stråler, som for eksempel laserstråler. Det kan ødelegge bildesensoren og føre til at kameraet ikke virker som det skal.
- Ikke se på solen eller andre sterke lyskilder gjennom objektivet mens det er frakoblet. Dette kan føre til irreversibel skade på øynene, eller føre til at utstyret slutter å virke som det skal.
- Ikke bruk kameraer i områder hvor det sendes ut kraftige radiosignaler eller radioaktiv stråling. Opptak og avspilling vil kanskje ikke fungere på riktig måte.
- I miljøer med lav temperatur kan bilder bli hengende igjen på skjermen. Dette er ikke feil.
- Det innspilte bildet kan være forskjellig fra det bildet du registrerte før opptak.

Bruke objektiv og tilbehør

Du bør bruke objektiver og tilbehør fra Sony. Disse er utformet for å passe til kameraets egenskaper. Bruk av dette kameraet med produkter fra andre produsenter kan påvirke dets ytelse og føre til skade eller feil på kameraet. Sony har intet ansvar for slike uhell eller feil.

Om Multigrensesnitt-sko

- Når du setter på tilbehør, for eksempel en ekstern blits på Multigrensesnitt-sko, eller tar det av igjen, må du først sette av/på-bryteren på OFF. Når du setter på tilbehøret, må du forvise deg om at det er godt festet til kameraet.
- Ikke bruk Multigrensesnitt-sko med en blits som er tilgjengelig i handelen og som er beregnet på en spenning på 250 V eller mer, eller har motsatt polaritet av kameraet. Den kan forårsake feil.

Om fotografering med søkeren

- Bildet kan bli litt forvrent i hjørnene av søkeren. Dette er ikke feil. Når du vil se hele komposisjonen med alle detaljer, kan du også bruke skjermen.
- Hvis du panorerer kameraet mens du ser i søkeren eller beveger øynene, kan bildet i søkeren bli forvrent, eller fargene i bildet kan bli endret. Dette er en egenskap ved objektivet eller visningsenheten, og det er ikke en feil. Når du tar et bilde, bør du se i sentrum av søkeren.
- Når du fotograferer med søkeren, vil du kunne oppleve symptomer som anstrengte øyne, tretthet, sjøsyke eller kvalme. Vi anbefaler at du tar en pause med jevne mellomrom når du fotograferer med søkeren.

Hvis du føler ubehag, bør du unngå å bruke søkeren inntil du føler deg bedre, og oppsøke lege ved behov.

Om fotografering med kontinuerlig fremtrekk

Når du fotograferer med kontinuerlig fremtrekk, vil kanskje skjermen eller søkeren blinke og veksle mellom å vise opptaksskjermen og en svart skjerm. Hvis du holder blikket festet på skjermen i denne situasjonen, vil du kanskje merke symptomer på ubehag, for eksempel kvalme. Hvis du opplever ubehagelige symptomer, bør du holde opp å bruke kameraet, og konsultere legen din ved behov.

Om å ta opp i lengre tid av gangen, eller ta opp film i 4K-format

- Hvis kameraet eller batteriet har feil temperatur, vil du kanskje ikke kunne spille inn film, eller strømmen kan bli slått av automatisk for å beskytte kameraet. En melding vises på skjermen før strømmen slås av, eller før du ikke lenger kan spille inn film. I dette tilfellet må du la kameraet være avslått og vente til kamera- og batteritemperaturen synker. Hvis du slår på kameraet uten at kameraet og batteriet har fått avkjølt seg nok, kan det hende kameraet vil slås av igjen, eller at du ikke vil kunne ta opp film.
- Temperaturen i kameraet stiger raskt når lufttemperaturen er høy.
- Når kameratemperaturen stiger, kan bildekvaliteten bli dårligere. Det anbefales at du venter til temperaturen i kameraet faller før du fortsetter å fotografere.
- Overflaten på kameraet kan bli varm. Dette er ikke feil.

- Hvis du er i kontakt med kameraet med samme sted på huden i lengre tid, mens kameraet er i bruk, kan du få symptomer på forbrenning, som at huden blir rød eller får blemmer, selv om du ikke synes kameraet kjennes varmt ut. Vær spesielt oppmerksom i følgende situasjoner, og bruk et stativ e.l.
 - Når du bruker kameraet i omgivelser med høye temperaturer
 - Når personer med dårlig blodomløp eller redusert hudfølsomhet bruker kameraet
 - Når du bruker kameraet med [Temp. auto. strøm av] stilt inn på [Høy].
- Spesielt under opptak av 4K-film kan opptakstiden være kortere ved lave temperaturer. Varm opp batteriet eller bytt det ut med et nytt.

Om å spille av film på andre enheter

Filmer som er tatt opp med dette kameraet, kan kanskje ikke spilles av korrekt på andre enheter. Filmer som er tatt opp med andre enheter, kan kanskje heller ikke spilles av korrekt på dette kameraet.

Advarsel om opphavsrettigheter

TV-programmer, filmer, videobånd og annet materiale kan være opphavsrettslig beskyttet. Uautoriserte opptak av slikt materiale kan stride mot bestemmelsene i Åndsverkloven.

Om dataspesifikasjonene som er beskrevet i denne bruksanvisningen

Data om ytelse og spesifikasjoner er angitt under følgende forhold, med mindre noe annet er beskrevet i denne håndboken: Ved en vanlig omgivelsestemperatur på 25 °C, og ved bruk av et batteri som er blitt fulladet inntil ladelampen har slukket.

Slå av trådløse nettverksfunksjoner (Wi-Fi, NFC og Bluetooth osv.) midlertidig

Når du går ombord på et fly e.l., kan du slå av alle trådløse nettverksfunksjoner midlertidig. Velg MENU-knappen →  (Trådløs) → [Flymodus] → [På].

Hvis du stiller inn [Flymodus] på [På], vil et  (flysymbol) vises på skjermen.

Om trådløst LAN

Hvis kameraet mistes eller stjeles, har Sony intet ansvar for tap eller skade forårsaket av ulovlig tilgang til eller bruk av kameraets registrerte tilgangspunkt.

Om sikkerheten ved bruk av produkter for trådløse nettverk

- Du må alltid forvise deg om at du bruker et sikkert trådløst LAN, så du unngår hacking, at en ondsinnet tredjepart kan skaffe seg tilgang, og andre sårbarheter.
- Det er viktig at du benytter sikkerhetsinnstillingene når du bruker et trådløst LAN.
- Hvis det oppstår et sikkerhetsproblem fordi det ikke er tatt noen sikkerhetsmessige forholdsregler, eller som følge av eventuelle uunngåelige omstendigheter ved bruk av et trådløst LAN, har Sony intet ansvar for tap eller skade som måtte oppstå.

Kontrollere kameraet og de medfølgende delene

Tallet i parentes angir antall deler.

- Kamera (1)
- Strømkabel (1)* (inkludert i visse land/regioner)



* Flere strømkabler kan bli levert med kameraet. Bruk den riktige som passer i ditt land eller din region. Se side 3.

- Oppladbart batteri NP-FW50 (1)

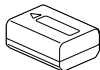

- Mikro-USB-kabel (1)

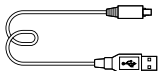

- Vekselstrømadapter (1)

- Skulderrem (1)

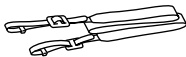

- Øyemusling (1)



- Kamerahusdeksel (1) (festet på kameraet)
- Deksel til tilbehørssko (1) (festet på kameraet)
- Bruksanvisning (denne håndboken) (1)
- Wi-Fi Connection/One-touch (NFC) Guide (1)

Identifisering av deler

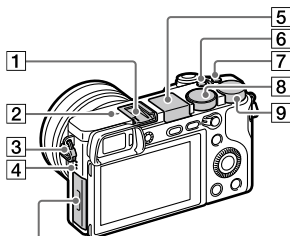
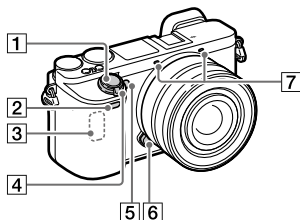

Når objektivet er tatt av

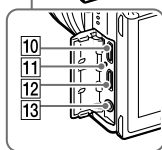
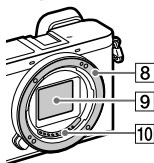

- 1 Lukkerknapp
- 2 Fjernkontrollsensord
- 3 Wi-Fi-antenne (innebygd)
- 4 ON/OFF (strømbryter)
- 5 Selvtløserlampe/AF-lys
- 6 Utløserknapp for objektivet
- 7 Mikrofon*
- 8 Fatning
- 9 Bildesensor**
- 10 Objektivkontakter**

- 1 **Multigrensesnitt-sko***
Enkelte typer tilbehør går kanskje ikke helt inn, og vil stikke ut litt på baksiden av multigrensesnittskoene. Men hvis tilbehøret når forkant av skoene, er tilkoblingen fullført.

* Ikke dekk til denne delen under filmopptak. Det kan føre til støv eller lavere lydstyrke.

** Ikke ta rett på denne delen.

NO

2 Posisjonsmerke for billedsensor

Bildesensoren er den sensoren som konverterer lys til elektriske signaler. -merket viser plasseringen av bildesensoren. Når du måler den nøyaktige avstanden mellom kameraet og fotoobjektet, må du vise til plasseringen av horisontallinjen. Avstanden fra objektivets kontaktflate til bildesensoren er rundt 18 mm.

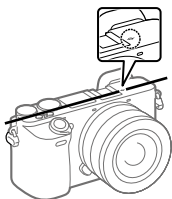

Hvis motivet befinner seg nærmere enn minste fotograferingsavstand for objektivet, kan ikke fokus bekreftes. Pass på at avstanden mellom fotoobjektet og kameraet er stor nok.

3 Krok for skulderrem

Fest begge endene av remmen til kameraet.

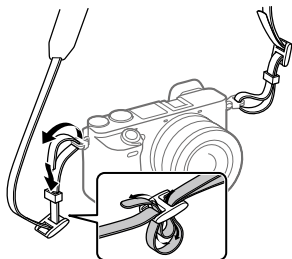

4 Høytaler



5 Blits

- Trykk på  (blitsknappen) for å bruke blitsen. Blitsen spretter ikke opp automatisk.
- Når du ikke skal bruke blitsen, må du trykke den ned i kamerahuset.

6 C2-knapp (egendefinert-knapp 2)

6 C1-knapp (egendefinert-knapp 1)

8 Modusvelger

- AUTO** (Auto-modus)/
- P** (Program Auto)/
- A** (Blenderprioritet)/
- S** (Lukkerprioritet)/
- M** (Man. Eksponering)/
- 1/2** (Hent minne)/
-  (Film / S&R film)/
-  (Panoramafotografer.)/
- SCN** (Scenevalg)

- 9 Kontrollskive**
Du kan raskt justere innstillingene for hver enkelt opptaksmodus.
- 10 Multi/Micro USB-terminal***
Denne terminalen støtter mikro-USB-kompatible enheter.
- 11 Ladelampe**
- 12 HDMI-mikrokontakt**
- 13  (mikrofonkontakt)**
Når det kobles til en ekstern mikrofon, slår den interne mikrofonen seg av automatisk. Er den eksterne mikrofonen av typen "plug-in-power", får mikrofonen strøm fra kameraet.

* For nærmere informasjon om kompatibelt tilbehør til multigrensesnitt-skoen og Multi/Micro USB-terminal, gå til Sony-nettsiden, eller ta kontakt med Sony-forhandleren din, eller en lokal, autorisert Sony-servicebedrift.

ni Multi
Interface Shoe

Accessory Shoe

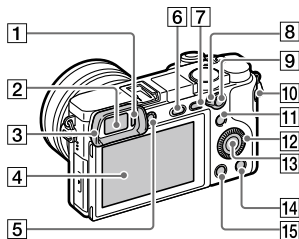

- 1 Øyesensor**
- 2 Søker**
- 3 Øyemusling**
Ikke festet til kameraet i fabrikk. Det anbefales å feste øyemuslingen når du har tenkt å bruke søkeren.

Feste/fjerne øyemuslingen

Juster øyemuslingen så den passer inn i sporet på søkeren, og skyv den på plass.

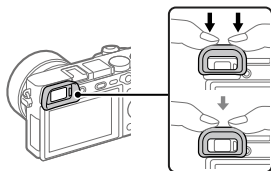

For å ta av øyemuslingen må du ta tak i venstre og høyre side av den, og løfte den opp.

- Fjern øyemuslingen når du setter på tilbehør (selges separat) på Multigrensesnitt-sko.

NO

4 Skjerm (for berøringsoperasjoner: berøringspanel/berøringspute)

Du kan justere skjermen til en vinkel det er lett å se den i, og ta bilder fra en hvilken som helst posisjon.

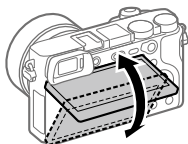

Du vil kanskje ikke kunne justere vinkelen på skjermen, avhengig av hvilken stativtype du bruker. I et slikt tilfelle må du løsne stativskruen litt for å justere vinkelen på skjermen.

5 Diopterjusteringsskive

Tilpass diopteret til synet ditt ved å bevege diopterjusteringsskiven til displayet vises tydelig i søkeren. Hvis det er vanskelig å bruke diopterjusteringsskiven, må du fjerne øyemuslingen før du prøver å bruke skiven.

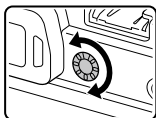

6 ⚡ (blitsknapp)

7 MENU-knapp

8 AF/MF/AEL-bryterhendel

**9 For fotografering:
AF/MF-knapp/AEL-knapp
For visning:
🔍 (forstørrelsesknapp)**

10 MOVIE (filmknapp)

**11 For fotografering: Fn (funksjonsknapp)
For visning:
📱 (Send til smarttelefon) knapp**

Du kan vise skjermen for [Send til smarttelefon] ved å trykke på denne knappen.

- 12 Kontrollhjul
- 13 Senterknapp
- 14 For fotografering: C3-knapp (tilpasset-knapp 3)
For visning:  (sletteknapp)
- 15  (avspillingsknapp)

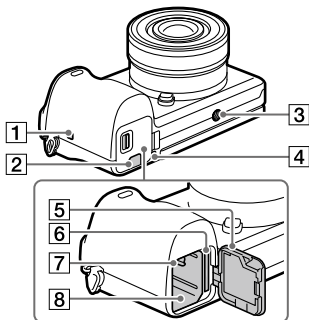

- 1  (N-merke)
Dette merket markerer berøringspunktet for tilkobling av kameraet og en NFC-aktivert smarttelefon.

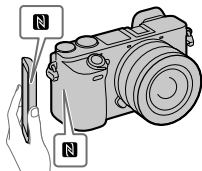

- NFC (Near Field Communication) er en internasjonal standard for trådløs kommunikasjonsteknologi med kort rekkevidde.

- 2 **Tilkoblingsplatedeksel**
Bruk dette når du bruker en AC-PW20 vekselstrømadapter (selges separat). Sett tilkoblingsplaten inn i batterirommet og før ledningen gjennom tilkoblingsplatedekselet, som vist nedenfor.



Forsikre deg om at ledningen ikke kommer i klem når du lukker dekelet.

- 3** **Skruehull for stativ**
Bruk et stativ der skruen er kortere enn 5,5 mm. Ellers kan du ikke feste kameraet skikkelig, og kameraet kan ta skade.
- 4** **Tilgangslampe**
- 5** **Batteri-/minnekortdeksel**
- 6** **Minnekortspor**
- 7** **Batterilåsespak**
- 8** **Spor for innsetting av batteri**

Hurtigveiledning

Trinn 1: Sette inn batteriet/minnekortet i kameraet

For nærmere informasjon om hvilke minnekort som kan brukes med dette kameraet, se side 28.

1 Åpne batteri-/minnekortdekselet.

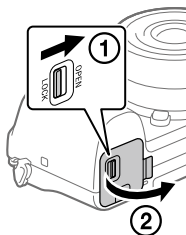

2 Sett inn batteriet mens du trykker på låsehendelen med kanten av batteriet, inntil batteriet låses på plass.

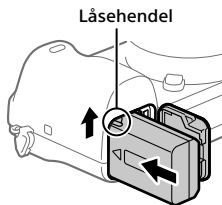

3 Sett inn minnekortet.

- Når det skrå hjørnet vender i riktig retning som vist, setter du inn minnekortet til du hører et klikk. Ellers kan det oppstå en feil.

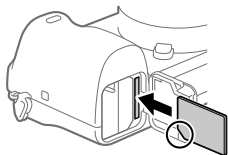

4 Lukk dekselet.

NO

Hint

- Når du bruker et minnekort i kameraet for første gang, bør du formatere kortet på kameraet, så minnekortet fungerer på en mer stabil måte.

Ta ut batteriet

Pass på at tilgangslampen (side 16) ikke lyser, og slå av kameraet. Skyv så låsehendelen til side og ta ut batteriet. Vær forsiktig så du ikke mister batteriet.

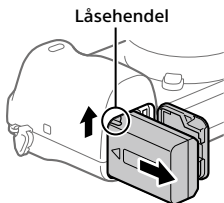

Ta ut minnekortet

Pass på at tilgangslampen (side 16) ikke lyser, og skyv så minnekortet inn én gang for å ta det ut.

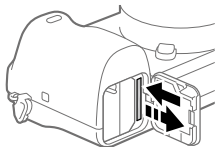

Trinn 2: Lade batteriet mens det sitter i kameraet

1 Slå av kameraet.

2 Koble kameraet, med innsatt batteri, til vekselstrømadapteren (inkludert) ved hjelp av mikro-USB-kabelen (inkludert), og koble vekselstrømadapteren til stikkkontakten.

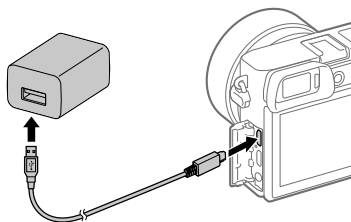

Ladelampe på kameraet (oransje)

Tent: Lading pågår

Av: Lading avsluttet

Blinker: Ladefeil, eller midlertidig stopp i ladingen, fordi kameraet ikke er innenfor korrekt temperaturområde

- Ladetid (fullt oppladet): ca. 150 min. (ved lading av et helt utladet batteri ved en temperatur på 25 °C).
- Når du bruker et helt nytt batteri, eller et batteri som ikke har vært brukt på lenge, vil ladelampen kanskje blinke raskt når batteriet lades. Hvis dette skjer, bør du ta ut batteriet eller koble USB-kabelen fra kameraet, og deretter sette det inn igjen for å lades opp.
- Pass på kun å bruke ekte Sony-batterier, mikro-USB-kabler (inkludert) og vekselstrømadaptene (inkludert).

Trinn 3: Sette på et objektiv

1 Fjern kamerahusdekselet fra kameraet og det bakre objektivdekselet fra baksiden av objektivet.

- Når du skifter objektiv, bør du arbeide hurtig i støvfrie omgivelser for å hindre støv og smuss i å komme inn i kameraet.

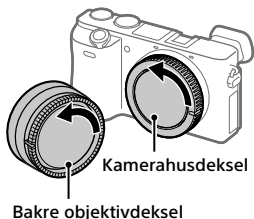

2 Monter objektivet ved å rette inn de to hvite indeksmerkene (monteringsindekser) på objektivet og kameraet.

- Hold kameraet med objektivet vendt ned for å unngå at det kommer støv eller smuss inn i kameraet.

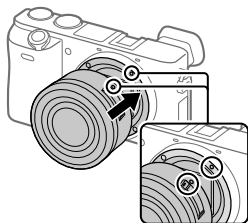

3 Samtidig med at du presser objektivet lett mot kameraet vender du objektivet sakte i pilretningen til du hører et klikk i låst posisjon.

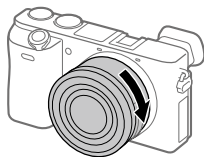

Merknad

- Hold objektivet rett og ikke bruk makt på det når du setter det på.
- Ikke trykk på utløserknappen for objektivet når du setter på et objektiv.
- Det kreves en fatningsadapter (selges separat) for å kunne bruke et objektiv med A-fatning (selges separat). Nærmere informasjon finner du i bruksanvisningen som fulgte med fatningsadapteren.
- Når du bærer kameraet med et objektiv påmontert, må du ha godt tak i både kameraet og objektivet.
- Ikke hold i delen av objektivet som forlenges for zoom eller fokusjustering.

Ta av objektivet

Fortsett å holde inne utløserknappen for objektivet, og dreii objektivet i pilretningen til det stopper.

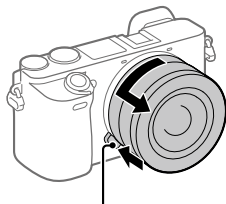

Utløserknapp for objektivet

Trinn 4: Stille inn språk og klokken

- 1** Sett ON/OFF (strømknappen) på "ON" for å slå på kameraet.

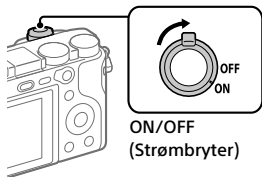

- 2** Velg det ønskede språket, og trykk på midten av kontrollhjulet.

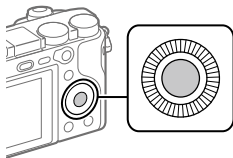

- 3** Forviss deg om at [Enter] er valgt på skjermen, og trykk så midt på.

- 4** Velg ønsket geografisk sted, og trykk deretter midt på.

- 5** Velg et innstillingselement ved å trykke øverst eller nederst på kontrollhjulet eller ved å vri på kontrollhjulet og deretter trykke på midten av det.

- 6** Velg det ønskede elementet ved å trykke på øvre/nedre/venstre/høyre side av kontrollhjulet, og trykk deretter på midten av det.

- 7** Gjenta trinn 5 og 6 for å stille inn andre elementer, og velg deretter [Enter] og trykk midt på.

Hint

- Hvis du vil stille dato og klokkeslett senere, kan du avbryte innstillingsprosedyren for dato og klokkeslett ved å trykke på MENU-knappen. I dette tilfellet vil innstillingsskjermen for dato og klokkeslett vises igjen neste gang du slår på kameraet.
- For å tilbakestille innstillingen for dato og klokkeslett, må du bruke MENU.

Merknad

- Dette kameraet har ikke en funksjon for å sette datoen på bildene. Du kan sette datoen på bildene og deretter lagre og skrive dem ut ved å bruke PlayMemories Home (kun for Windows).

Trinn 5: Ta bilder i automatisk modus

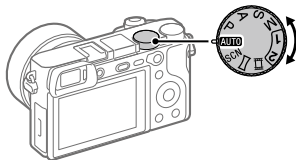

- 1** Drei modusvelgeren for å stille inn på **AUTO**.
- 2** Se gjennom søkeren og hold kameraet.
- 3** Still inn størrelsen på motivet ved å rotere zoomeringen på objektivet, hvis et zoomobjektiv er montert på kameraet.
- 4** Trykk lukkerknappen halvveis ned for å fokusere.
 - Når bildet er i fokus, tennes en indikator (som for eksempel ●).
- 5** Trykk lukkerknappen helt ned.

■ Ta opp film

Trykk på MOVIE-knappen for å starte/stoppe opptak.

■ Spille av bilder

Trykk på  (avspillingsknappen) for å spille av bilder. Du kan velge det ønskede bildet ved å bruke kontrollhjulet.

■ Slette det viste bildet

Trykk på  (sletteknappen) mens et bilde vises, for å slette det. Velg [Slett] ved å bruke kontrollhjulet på bekreftelsesskjermen, og trykk deretter på midten av kontrollhjulet for å slette bildet.

■ Ta bilder i ulike opptaksmoduser

Still inn modusvelgeren på ønsket modus, avhengig av motivet eller av de funksjonene du ønsker å bruke.

Bruke Wi-Fi / One-touch (NFC) / Bluetooth-funksjonene

Du kan utføre følgende operasjoner med kameraets Wi-Fi, NFC One-touch- og Bluetooth-funksjoner.

- Lagre bilder til en datamaskin
- Overfører bilder fra kameraet til en smarttelefon
- Bruke en smarttelefon som fjernkontroll for kameraet
- Vise stillbilder på en TV
- Ta opp stedsinformasjon fra en smarttelefon og lagre den med bildene

For nærmere informasjon, se "Hjelpeveiledning" (side 2) eller vedlagte dokument "Wi-Fi-tilkobling/One-touch-veiledning (NFC)".

PlayMemories Mobile

PlayMemories Mobile er påkrevet for å kobler sammen kameraet med en smarttelefon. Hvis PlayMemories Mobile allerede er installert på smarttelefonen din, må du forvise deg om at den er oppdatert til nyeste versjon.

For nærmere informasjon om PlayMemories Mobile, se støttesiden (<http://www.sony.net/pmm/>).

Lagre stedsinformasjon sammen med bilder

Ved å bruke PlayMemories Mobile kan du innhente stedsinformasjon fra en tilkoblet smarttelefon (via Bluetooth-kommunikasjon) og lagre den med bilder du har tatt.

Introduksjon til datamaskin-programvare / PlayMemories Camera Apps

Vi tilbyr følgende datamaskin-programvare og PlayMemories Camera Apps for å gi deg bedre muligheter til å glede deg over bildene/filmene dine.

Gå til en av følgende internettsadresser (URL-er) med nettleseren din, og last deretter ned programvaren ved å følge instruksjonene på skjermen. Hvis et av disse programmene allerede er installert på datamaskinen, bør du oppdatere det til nyeste versjon før bruk.

Windows:

<http://www.sony.co.jp/imsoft/Win/>

Mac:

<http://www.sony.co.jp/imsoft/Mac/>

Du kan kontrollere hvilket operativsystem som anbefales for programvaren, fra følgende internettsadresse:

<http://www.sony.net/pcenv/>

PlayMemories Home

PlayMemories Home setter deg i stand til å importere stillbilder og filmer til datamaskinen din, og se på eller bruke dem.

Du må installere PlayMemories Home for å importere XAVC S-filmer eller AVCHD-filmer til datamaskinen din.

Du kan gå direkte til nedlastingsnettsiden med følgende internettsadresse:

<http://www.sony.net/pm/>

- Når du kobler kameraet til datamaskinen din, kan det bli lagt til nye funksjoner i PlayMemories Home. Det anbefales derfor å koble kameraet til datamaskinen, selv om PlayMemories Home allerede er installert på datamaskinen.

Image Data Converter

Du kan fremkalle og redigere RAW-bilder ved å bruke ulike justeringsfunksjoner som tonekurve og skarphet.

Remote Camera Control

Med Remote Camera Control kan du endre kamerainnstillingene eller utløse lukkeren fra en datamaskin som er tilkoblet via en USB-kabel.

For å bruke Remote Camera Control må du først velge MENU →  (Oppsett) → [USB-tilkobling] → [Fjern-PC], og deretter koble kameraet til en datamaskin med en USB-kabel.

PlayMemories Camera Apps

Du kan legge til de funksjonene du ønsker i kameraet ditt, ved å gå til nedlastingssiden for applikasjonen  (PlayMemories Camera Apps) med datamaskinen din eller Wi-Fi-funksjonen til kameraet.

<http://www.sony.net/pmca/>

- Etter at du har installert en applikasjon kan du starte den ved å berøre -merket på kameraet med en NFC-aktivert Android-smarttelefon, ved hjelp av [En touch (NFC)]-funksjonen.

Minnekort som kan brukes

Du kan bruke følgende typer minnekort med dette kameraet. Merket ✓ angir at disse minnekortene kan brukes til fotografering av stillbilder eller til filmopptak.

Når du bruker minnekort av typen Memory Stick Micro eller microSD, må du passe på at du bruker riktig adapter.

Minnekort	For stillbilder	For film		
		MP4	AVCHD	XAVC S
Memory Stick PRO Duo	✓	✓ (kun Mark2)	✓ (kun Mark2)	—
Memory Stick PRO-HG Duo	✓	✓	✓	✓*1
Memory Stick Micro (M2)	✓	✓ (kun Mark2)	✓ (kun Mark2)	—
SD-minnekort	✓	✓*2	✓*2	—
SDHC-minnekort	✓	✓*2	✓*2	✓*3
SDXC-minnekort	✓	✓*2	✓*2	✓*3
microSD-minnekort	✓	✓*2	✓*2	—
microSDHC-minnekort	✓	✓*2	✓*2	✓*3
microSDXC-minnekort	✓	✓*2	✓*2	✓*3

*1 Film kan ikke tas opp i 100 Mbps eller mer.



*2 SD hastighetsklasse 4 (**CLASS 4**) eller raskere, eller UHS hastighetsklasse 1 (**U1**) eller raskere

*3 SD hastighetsklasse 10 (**CLASS 10**) eller UHS hastighetsklasse 1 (**U1**) eller raskere
Når opptaket foregår med 100 Mbps eller mer, er UHS hastighetsklasse 3 (**U3**) påkrevet.

Merknad

- Hvis et SDHC-minnekort brukes til å ta opp XAVC S-film over lengre tid, vil de innspilte filmene deles inn i filer på 4 GB. De delte filene kan håndteres som en enkelt fil hvis de importeres til en datamaskin ved hjelp av PlayMemories Home.

Varemerker

- Memory Stick og  er varemerker eller registrerte varemerker for Sony Corporation.
- XAVC S og  er registrerte varemerker for Sony Corporation.
- "AVCHD Progressive" og "AVCHD Progressive"-logoen er varemerker for Panasonic Corporation og Sony Corporation.
- Mac er et registrert varemerke for Apple Inc. i USA og andre land.
- IOS er et registrert varemerke eller et varemerke for Cisco Systems, Inc.
- iPhone og iPad er registrerte varemerker for Apple Inc. i USA og andre land.
- Blu-ray Disc™ og Blu-ray™ er varemerker for Blu-ray Disc Association.
- DLNA og DLNA CERTIFIED er varemerker for Digital Living Network Alliance.
- Dolby og dobbel-D-symbolet er varemerker for Dolby Laboratories.
- Eye-Fi er et varemerke for Eye-Fi, Inc.
- Uttrykkene HDMI og HDMI High-Definition Multimedia Interface, og HDMI-logoen, er varemerker eller registrerte varemerker som tilhører HDMI Licensing LLC i USA og andre land.
- Microsoft og Windows er registrerte varemerker eller varemerker for Microsoft Corporation i USA og/eller andre land.
- SDXC-logoen er et varemerke for SD-3C, LLC.
- Facebook og "f"-logoen er varemerker eller registrerte varemerker for Facebook, Inc.
- Android og Google Play er varemerker eller registrerte varemerker for Google Inc.
- YouTube og YouTube-logoen er varemerker eller registrerte varemerker for Google Inc.
- Wi-Fi, Wi-Fi-logoen og Wi-Fi Protected Setup er registrerte varemerker eller varemerker for Wi-Fi Alliance.
- N-merket er et varemerke eller et registrert varemerke for NFC Forum, Inc. i USA og i andre land.
- Bluetooth®-ordmerket og -logoene er registrerte varemerker som tilhører Bluetooth SIG, Inc., og all bruk av slike merker ved Sony Corporation skjer på lisens.
- I tillegg er system- og produktnavn som brukes i denne håndboken som regel varemerker eller registrerte varemerker for sine respektive utviklere eller produsenter. Merkene ™ eller ® brukes imidlertid kanskje ikke i alle tilfeller i denne håndboken.



NO

■ Om GNU GPL/LGPL- kvalifisert programvare

Programvaren som er kvalifisert for følgende GNU General Public License (heretter kalt "GPL") eller GNU Lesser General Public License (heretter kalt "LGPL"), er inkludert i produktet.

Dette forteller deg at du har rett til å ha tilgang til, endre og videredistribuere kildekode for disse programmene under vilkårene for medfølgende GPL/LGPL.

Kildekode er tilgjengelig på Internett. Bruk følgende URL for å laste den ned.

<http://oss.sony.net/Products/Linux/>

Vi ser helst at du ikke kontakter oss angående innhold i kildekode.

Lisensene (på engelsk) er lagret i produktets internminne. Hvis du ønsker å lese lisenser i mappen "PMHOME" - "LICENSE", må du opprette en masselagringstilkobling mellom produktet og en datamaskin.

Du finner mer informasjon om dette produktet og svar på vanlige spørsmål på nettsidene våre for brukerstøtte.

<http://www.sony.net/>

Se Hjælp Vejledning!



"Hjælp Vejledning" er en online vejledning som du kan læse på din computer eller smartphone. Se i den angående detaljer om menupunkter, avanceret brug og den seneste information om kameraet.



Scan
her

http://rd1.sony.net/help/ilc/1640/h_zz/

ILCE-6500 Hjælp Vejledning



Betjeningsvejledning (denne bog)



Denne vejledning introducerer nogle grundlæggende funktioner.

For introduktionen skal du se "Startvejledning" (side 17).

"Startvejledning" introducerer de første procedurer, fra når du åbner pakken, indtil du udløser lukkeren for den første optagelse.

Vejledning i kamera



[Vejledning i kamera] viser forklaringer for menupunkterne på skærmen på kameraet.

Du kan hurtigt få information frem under optagelse.

For at kunne anvende [Vejledning i kamera]-funktionen er der visse indstillinger, som skal udføres på forhånd.

Søg i "Vejledning i kamera" i Hjælp Vejledning angående detaljer.

ADVARSEL

Apparatet må ikke udsættes for regn eller fugt af hensyn til risiko for brand eller elektrisk stød.

⚠ FORSIGTIG

Batteri

Hvis batteriet håndteres forkert, kan det eksplodere og foårsage brand eller endog kemiske forbrændinger. Bemærk følgende advarsler.

- Skil ikke enheden ad.
- Knus ikke batteriet, og udsæt det ikke for stød eller belastning såsom at hamre på det, tabe det eller træde på det.
- Kortslut det ikke, og lad ikke metalgenstande komme i kontakt med batteriterminalerne.
- Udsæt det ikke for høje temperaturer over 60 °C, f.eks. direkte sollys eller i en bil, der er parkeret i solen.
- Brænd ikke batteriet, og udsæt det ikke for ild.
- Undgå at håndtere beskadigede eller lækende Lithium-Ion-batterier.
- Sørg at oplade batteriet ved hjælp af en ægte Sony batterioplader eller en enhed, som kan oplade batteriet.
- Opbevar batteriet uden for små børns rækkevidde.
- Hold batteriet tørt.
- Udskift kun batteriet med et batteri af samme type eller en tilsvarende type, som anbefales af Sony.
- Bortskaf brugte batterier omgående som beskrevet i vejledningen.
- Må ikke udsættes for ekstremt lave temperaturer på -20 °C eller lavere, eller ekstremt lave tryk på 11,6 kPa eller lavere.

Brug en stikkontakt i nærheden ved anvendelse af lysnetadapteren/ batteriopladeren. Hvis der opstår en funktionsfejl, skal du straks tage stikket ud af stikkontakten for at afbryde forbindelsen til strømkilden. Hvis du anvender produktet med en opladelampe, skal du bemærke, at det ikke afbrudt fra strømkilden, selvom lampen slukkes.

Netledningen, hvis den medfølger, er lavet specielt til brug udelukkende med dette udstyr og bør ikke anvendes med andet elektrisk udstyr.

Netledning

For kunderne i UK, Irland, på Malta, Cypern og i Saudi-Arabien Brug netledningen (A). Af sikkerhedshensyn er netledningen (B) ikke beregnet til landene/regionerne ovenfor, og må derfor ikke anvendes der.

For kunder i andre EU-lande/regioner Brug netledningen (B).

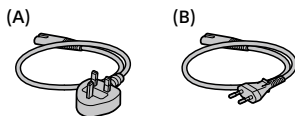

Bemærk!

Genstart programmet, eller afbryd forbindelsen, og tilslut kommunikationskablet igen (USB osv.), hvis statisk elektricitet eller elektromagnetisk interferens bevirker, at dataoverførslen afbrydes midtvejs (fejl).

Dette produkt er blevet testet og fundet i overensstemmelse med de grænser, som er afstukket i EMC-regulativet for anvendelse af kabler, som er kortere end 3 meter.

De elektromagnetiske felter ved de specifikke frekvenser kan påvirke apparatets lyd og billede.

Til kunder i Europa

Producent: Sony Corporation, 1-7-1 Konan Minato-ku Tokyo, 108-0075 Japan

Overensstemmelse med EU lovgivning: Sony Belgium, bijkantoor van Sony Europe Limited, Da Vincilaan 7-D1, 1935 Zaventem, Belgien



Undertegnede Sony Corporation erklærer herved, at dette apparat overholder de væsentlige krav og øvrige relevante krav i direktiv 1999/5/EF. For yderligere information gå ind på følgende hjemmeside: <http://www.compliance.sony.de/>

Bortskaffelse af udtjente batterier samt elektriske og elektroniske produkter (gælder for den Europæiske Union og andre europæiske lande med separate indsamlingssystemer)



Dette symbol på produktet, batteriet eller emballagen betyder, at produktet og batteriet ikke må bortskaffes som

husholdningsaffald.

På visse batterier kan dette symbol anvendes i kombination med et kemisk symbol. Det kemiske symbol for kviksølv (Hg) eller bly (Pb) er anført hvis batteriet indeholder mere end 0,0005% kviksølv eller 0,004% bly.

Ved at sikre at disse produkter og batterier bortskaffes korrekt, tilsikres det, at de mulige negative konsekvenser for sundhed og miljø, som kunne opstå ved en forkert affaldshåndtering, forebygges. Materiale genindvendingen bidrager ligeledes til at beskytte naturens ressourcer.

Hvis et produkt kræver vedvarende elektricitetsforsyning af hensyn til sikkerheden samt ydeevnen eller data integritet, må batteriet kun fjernes af dertil uddannet personale. For at sikre en korrekt håndtering af batteriet og det elektriske og elektroniske udstyr, bør de udtjente produkter kun afleveres på dertil indrettede indsamlingspladser beregnet til affaldshåndtering af batterier og elektriske og elektroniske produkter.

Med hensyn til øvrige batterier, se venligst afsnittet der omhandler sikker fjernelse af batterier. Batteriet skal derefter afleveres på et indsamlingssted beregnet til affaldshåndtering og genindvinding af batterier. Yderligere information om genindvinding af dette produkt eller batteri kan fås ved at kontakte den kommunale genbrugsstation eller den butik, hvor produktet eller batteriet blev købt.

Specifikationer

Driftstemperatur

0°C til 40°C

Opbevaringstemperatur

-20°C til +60°C

Bemærkninger om brug af dit kamera

Foruden dette afsnit skal du også se "Forholdsregler" i Hjælp Vejledning (side 2).

Skærmsprog

Du kan vælge det sprog, som vises på skærmen, vha. menuen.

Bemærkninger om optagelse/afspilning

- Når du først formaterer hukommelseskortet, bliver alle dataene på hukommelseskortet slettet, og de kan ikke genoprettes. Inden formatering skal du kopiere dataene til en computer eller anden enhed.
- Inden du begynder at optage, skal du foretage en prøveoptagelse for at sikre dig, at kameraet fungerer korrekt.

Bemærkninger angående håndtering af produktet

- Dette kamera er designet til at være modstandsdygtigt over for støv og fugt, men det er ikke vandtæt eller stænkæt.
- Efterlad ikke kameraet, det medfølgende tilbehør eller hukommelseskort inden for små børns rækkevidde. De kan muligvis blive slugt ved et uheld. Hvis dette sker, skal der straks opsøges læge.

Ingen kompensation for ødelagt indhold eller optagefejl

Sony kan ikke yde nogen garanti i tilfælde af manglende evne til at optage, eller tab eller beskadigelse af optagede billeder eller lyddata pga. en funktionsfejl på kameraet eller optagemediet osv. Vi anbefaler, at du sikkerhedskopierer vigtige data.

Bemærkninger om skærmen, den elektriske søger, objektivet og billedsensoren

- Skærmen og den elektriske søger er fremstillet med ekstremt præcis højteknologi, og mere end 99,99 % af alle pixels fungerer. Der kan dog forekomme nogle små sorte prikker og/eller lyse prikker (med hvid, rød, blå eller grøn farve), som konstant vises på skærmen og i den elektriske søger. Disse prikker er normale pga. fremstillingsprocessen og påvirker på ingen måde billederne.
- Hold ikke kameraet i skærmen.
- Når du anvender objektivet med elektrisk zoom, skal du passe på, at du ikke får fingre eller andet i klemme i objektivet.

- Efterlad ikke objektivet eller søgeren udsat for en kraftig lyskilde som f.eks. sollys. På grund af objektivets kondenserende funktion kan dette muligvis forårsage røg, brand eller en funktionsfejl inden i kamerahuset eller objektivet. Hvis du er nødt til at efterlade kameraet udsat for en lyskilde som f.eks. sollys, skal du montere objektivdækslet på objektivet.
- Når du optager med modlys, skal du sørge for at holde solen tilstrækkeligt langt væk fra billedvinklen. Ellers kan sollyset muligvis trænge ind i fokuseringen inden i kameraet og forårsage røg eller brand. Selv hvis solen er lidt væk fra billedvinklen, kan den stadig forårsage røg eller brand.
- Udsæt ikke objektivet direkte for stråler som f.eks. laserstråler. Det kan muligvis beskadige billedsensoren og forårsage funktionsfejl på kameraet.
- Kig ikke på sollys eller en kraftig lyskilde gennem objektivet, når det er afmonteret. Dette kan muligvis medføre uoprettelig skade på øjnene eller forårsage en funktionsfejl.
- Brug ikke kameraet i områder hvor der udsendes stærke radiobølger eller stråling. Optagelse og afspilning fungerer muligvis ikke korrekt.
- Billeder kan trække et spor hen over skærmen i kolde omgivelser. Dette er ikke en funktionsfejl.
- Det optagede billede afviger muligvis fra det billede, som du så, inden du optog.

Bemærkninger om brug af objektiver og tilbehør

Det anbefales, at du anvender objektiver/tilbehør fra Sony, som er designet til at passe til dette kameras egenskaber. Brug af dette kamera med produkter fra andre producenter kan muligvis påvirke dets ydelse, medføre ulykker eller funktionsfejl. Sony påtager sig intet ansvar for sådanne ulykker eller funktionsfejl.

Bemærkninger om Multiinterface-tilbehørsskoen

- Når du monterer eller afmonterer tilbehør som f.eks. en ekstern blitz på Multiinterface-tilbehørsskoen, skal du først slå strømmen OFF. Når du monterer tilbehøret, skal du bekræfte, at det er monteret ordentligt på kameraet.
- Du skal ikke anvende Multiinterface-tilbehørsskoen med en kommercielt tilgængelig blitz, som anvender spændinger på 250 V eller mere, eller som har den omvendte polaritet af kameraet. Det kan muligvis forårsage en funktionsfejl.

Bemærkninger om optagelse med søgeren

- Billedet kan være lettere forvrænget nær hjørnerne i søgeren. Dette er ikke en funktionsfejl. Når du ønsker at se den fulde komposition med alle dens detaljer, kan du også anvende skærmen.

- Hvis du panorerer kameraet, mens du kigger ind i søgeren, eller bevæger øjnene rundt, kan billedet i søgeren blive forringet, eller billedets farve kan muligvis ændres. Dette er en egenskab ved objektivet eller visningsenheden, og er ikke en funktionsfejl. Når du optager et billede, anbefaler vi, at du kigger i midterområdet af søgeren.
- Når du optager med søgeren, kan du muligvis opleve symptomer som f.eks. anstrengte øjne, transportsyge eller kvalme. Vi anbefaler, at du holder pause med regelmæssige mellemrum, når du optager med søgeren. I tilfælde af at du føler dig utilpas, skal du afstå fra at anvende søgeren, indtil din tilstand forbedres, og konsultere din læge om nødvendigt.

Bemærkninger om kontinuerlig optagelse

Under kontinuerlig optagelse kan skærmen eller søgeren muligvis glimtvis skifte mellem optageskærmen og en sort skærm. Hvis du fortsætter med at kigge på skærmen i denne situation, kan du muligvis opleve ubehagelige symptomer som f.eks. en følelse af utilpashed. Hvis du oplever ubehagelige symptomer, skal du stoppe med at anvende kameraet og opsøge din læge om nødvendigt.

Bemærkninger om optagelse i længere tidsperioder eller optagelse af 4K-film

- Afhængigt af kameraets og batteriets temperatur er du muligvis ikke i stand til at optage film, eller strømmen slår muligvis automatisk fra for at beskytte kameraet. Der vises en meddelelse på skærmen, inden strømmen slås fra, eller du ikke længere kan optage film. I dette tilfælde skal du lade kameraet være slukket, indtil kameraets og batteriets temperatur falder. Hvis du tænder for strømmen uden at lade kameraet og batteriet køle tilstrækkeligt af, slukker strømmen muligvis igen eller du er ikke i stand til at optage film.
- Ved høje omgivelsestemperaturer stiger temperaturen i kameraet hurtigt.
- Når temperaturen i kameraet stiger, kan billedkvaliteten muligvis forringes. Det anbefales, at du venter indtil temperaturen i kameraet er faldet, før du fortsætter med at optage.
- Kameraets overflade kan muligvis blive varm. Dette er ikke en funktionsfejl.
- Hvis den samme del af din hud rører ved kameraet i en lang periode under brug af kameraet, kan det muligvis medføre symptomer på forbrænding ved lav temperatur, som for eksempel rødme eller blæredannelse, selvom du ikke føler, at kameraet er varmt.

Vær særlig opmærksom i de følgende situationer og brug et stativ osv.

- Når du bruger kameraet i omgivelser med en høj temperatur
 - Når nogen med dårligt blodkredsløb eller nedsat hudfølelse anvender kameraet
 - Når kameraet anvendes med [Auto sluk strøm-tmp] indstillet til [Høj].
- Optagetiden kan muligvis være kortere under lave temperaturforhold, især under optagelse af 4K-film. Varm batteriet op eller udskift det med et nyt batteri.

Bemærkninger om afspilning af film på andre enheder

Film, som er optaget med dette kamera, kan muligvis ikke afspilles korrekt på andre enheder. Endvidere kan film, som er optaget med andre enheder, muligvis ikke afspilles korrekt på dette kamera.



Advarsel om ophavsret

Tv-programmer, film, videobånd og andet materiale kan være ophavsretligt beskyttet. Uautoriseret optagelse af ophavsretligt beskyttet materiale er i strid med bestemmelserne i lovene om ophavsret.

Om de dataspecifikationer, som er beskrevet i denne vejledning

Dataene for ydelse og specifikationer er defineret under de følgende forhold, undtagen som beskrevet i denne vejledning: ved en almindelig omgivelsestemperatur på 25 °C, og ved brug af et batteri som er blevet ladet helt op, indtil opladelampen er slukket.

Sådan slås de trådløse netværksfunktioner (Wi-Fi-, NFC- og Bluetooth-funktion osv.) midlertidigt fra

Når du går om bord på et fly osv., kan du slå alle trådløse netværksfunktioner midlertidigt fra. Vælg MENU-knappen →  (Trådløs) → [Flytilstand] → [Til]. Hvis du indstiller [Flytilstand] til [Til], vises der et  (fly)-symbol på skærmen.

Bemærkninger om trådløst LAN

Hvis dit kamera bliver væk eller stjålet, påtager Sony sig intet ansvar for tab eller skader forårsaget af ulovlig adgang eller brug af det registrerede adgangspunkt på kameraet.

Bemærkninger om sikkerhed ved anvendelse af trådløse LAN-produkter

- Sørg altid for at du anvender et sikkert trådløst LAN for at undgå hacking, adgang af ondsindede tredjeparter eller andre sårbarheder.
- Det er vigtigt, at du indstiller sikkerhedsindstillingerne, når du anvender et trådløst LAN.
- Hvis der opstår et sikkerhedsproblem pga. manglende sikkerhedsforanstaltninger eller pga. eventuelle uundgåelige omstændigheder, når der anvendes et trådløst LAN, påtager Sony sig intet ansvar for tabet eller skaderne.

Kontrol af kameraet og de medfølgende dele

Tallet i parentes angiver antallet.

- Kamera (1)
- Netledning (1)* (følger med i visse og områder)



* Der kan følge flere netledninger med kameraet. Brug den, der passer til dit land/område. Se side 3.

- Genopladeligt batteri NP-FW50 (1)

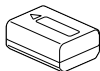

- Mikro-USB-kabel (1)

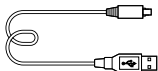

- Lysnetadapter (1)

- Skulderrem (1)

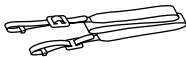

- Øjestykkedel (1)



- Dæksel til hus (1) (monteret på kameraet)

- Dæksel til sko (1) (monteret på kameraet)

- Betjeningsvejledning (Denne vejledning) (1)

- Wi-Fi Connection/One-touch (NFC) Guide (1)

Identificering af dele

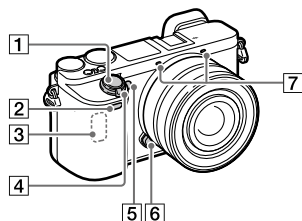

Når objektivet er fjernet

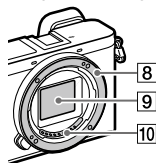



- 1 Udløserknop
- 2 Fjernbetjeningssensor
- 3 Wi-Fi-antenne (indbygget)
- 4 ON/OFF (Strøm)-kontakt
- 5 Selvudløserlampe/AF-lampe
- 6 Objektivfrigørelsesknop
- 7 Mikrofon*
- 8 Fatning
- 9 Billedsensor**
- 10 Objektivkontakter**

* Dæk ikke denne del til ved filmoptagelse. Dette kan medføre støj eller sænke lydstyrken.

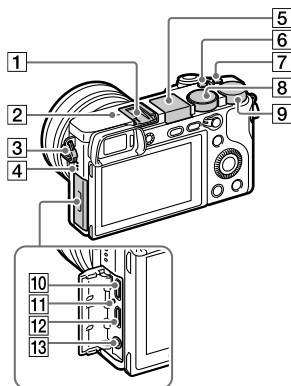
** Undgå at berøre denne del direkte.



- 1 **Multiinterface-tilbehørssko***
Noget tilbehør kan muligvis komme ikke helt ind og rager ud fra multiinterface-tilbehørsskoen bagtil. Men når tilbehøret når den forreste ende af skoens, er tilslutningen gennemført.

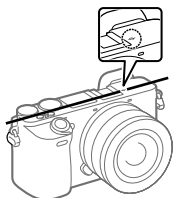

- 2  **Mærke for billedsensorposition**
Billedsensoren er den sensor, som konverterer lys til et elektrisk signal.  -mærket viser placeringen af billedsensoren. Når du måler den præcise afstand mellem kameraet og motivet, skal du se positionen af den vandrette linje. Afstanden fra objektivets kontaktoverflade til billedsensoren er ca. 18 mm.

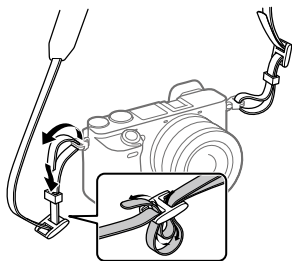

Hvis motivet er tættere på end den mindste optagetilstand for objektivet, kan fokuseringen ikke bekræftes. Sørg for, at der er tilstrækkelig afstand mellem motivet og kameraet.

- 3 **Krog til skulderrem**
Monter begge remmens ender på kameraet.



- 4 **Højtaler**
- 5 **Blitz**
- Tryk på  (Blitz pop-op)-knappen for at anvende blitzen. Blitzen popper ikke automatisk op.
 - Når du ikke anvender blitzen, skal du trykke den tilbage ind i kamerahuset.
- 6 **C2-knap**
(Brugertilpasningsknap 2)
- 7 **C1-knap**
(Brugertilpasningsknap 1)
- 8 **Tilstandsknap**
AUTO (Autotilstand)/
P (Auto programmeret)/
A (Blændeprioritet)/
S (Lukkerhast.prior.)/
M (Manuel eksp.)/
1/2 (Hukom.genkald.)/
 (Film/S&H-motion)/
 (Panorering)/
SCN (Valg af motiv)
- 9 **Kontrolvælger**
Du kan hurtigt justere indstillingerne for hver enkelt optagetilstand.

- 10 **Multi/Mikro-USB-terminal***
Denne terminal understøtter Mikro-USB-kompatible enheder.
- 11 **Opladelampe**
- 12 **HDMI-mikrostik**
- 13 **(Mikrofon)-stik**
Når der tilsluttes en ekstern mikrofon, slukker den interne mikrofon automatisk. Hvis den eksterne mikrofon er en type, som strømforsynes via stikket, forsynes strømmen til mikrofonen fra kameraet.

* For detaljer om kompatibelt tilbehør til multiinterface-tilbehørsskoen og Multi/Mikro-USB-terminal skal du besøge Sony-websiden, eller konsultere din Sony-forhandler eller det lokale autoriserede Sony-serviceværksted.



Accessory Shoe

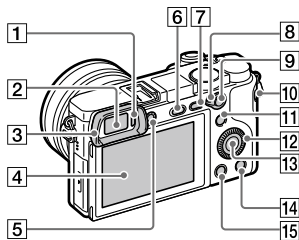

- 1 **Øjesensor**
- 2 **Søger**
- 3 **Øjestykkedel**

Ikke monteret på kameraet på fabrikken. Det anbefales, at du monterer øjestykkedelen, når du har til hensigt at anvende søgeren.

Montering/afmontering af øjestykkedelen

Ret øjestykkedelen ind med rillen på søgeren og skub det ind på plads.

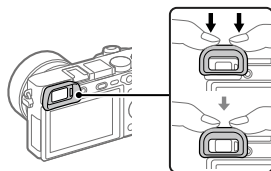

For at fjerne øjestykkedelen skal du tage fat i den på venstre og højre side og løfte den op.

- Fjern øjestykkedelen når du monterer et tilbehør (sælges separat) til Multiinterface-tilbehørsskoen.

- 4 Skærm (Til berøringsbetjening: Berøringspanel/ Berøringsplade)**
Du kan justere skærmen ind på en vinkel, der er nem at se, og optage fra enhver position.

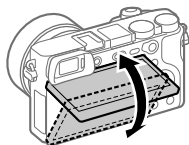

Du er muligvis ikke i stand til at justere skærmvinklen afhængigt af den type stativ, du anvender. I sådan et tilfælde skal du løsne stativskruen en enkelt gang for at justere skærmvinklen.

- 5 Dioptri-justeringsknap**
Juster dioptri-justeringsknappen i overensstemmelse med dit syn, indtil visningen står helt klar i søgeren. Hvis det er svært at betjene dioptri-justeringsknappen, skal øjestykkedelen tages af, inden du betjener knappen.

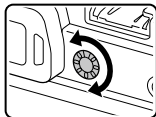

- 6** ⚡ (Blitz pop-op)-knap
7 MENU-knap
8 AF/MF/AEL-skifteknop
9 Til optagelse: AF/MF-knap/AEL-knap
Til visning: 🔊 (Forstør)-knap
10 MOVIE (Film)-knap
11 Til optagelse: Fn (Funktion)-knap
Til visning: 📱 (Send til smartphone)-knap
Du kan få vist skærmen for [Send til smartphone] ved at trykke på denne knap.
12 Kontrolhjul
13 Midterknap
14 Til optagelse: C3-knap (Brugertilpasningsknap 3)
Til visning: 🗑️ (Slet)-knap
15 ▶️ (Afspil)-knap

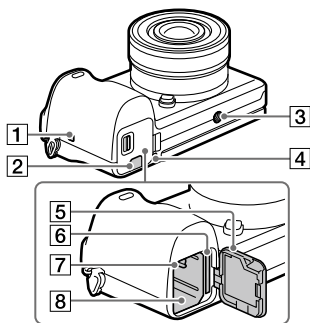

1 **N** (N-mærke)

Dette mærke angiver berøringspunktet for tilslutning af kameraet og en smartphone med NFC-funktion.

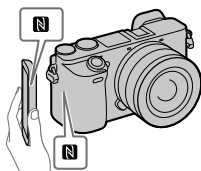

- NFC (Near Field Communication) er en international standard for trådløs kommunikationsteknologi over kort afstand.

2 Tilslutningspladens dæksel

Brug denne, når der benyttes en AC-PW20-lysnetaadapter (sælges separat). Sæt tilslutningspladen ind i batterirummet, og før derefter ledningen gennem tilslutningspladens dæksel som vist nedenfor.



Sørg for, at ledningen ikke kommer i klemme, når du lukker dækslet.

3 Stativgevindhul

Brug et stativ med en skrue, som er mindre end 5,5 mm lang. Ellers kan du ikke fastgøre kameraet ordentligt, og der kan opstå beskadigelse af kameraet.

4 Aktivitetslampe

5 Batteri-/ hukommelseskortdæksel

- 6 Hukommelseskortåbning
- 7 Låsemekanisme til batteri
- 8 Åbning til batteriindsættelse

Startvejledning

Trin 1: Indsætning af batteriet/hukommelseskortet i kameraet

For detaljer om hukommelseskort, som kan anvendes med dette kamera, skal du se side 28.

1 Åbn batteri-/ hukommelseskortdækslet.

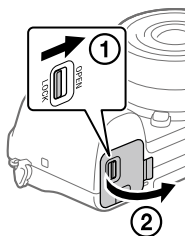

2 Indsæt batteriet, mens du trykker på låsemekanismen med spidsen af batteriet, indtil batteriet låses på plads.

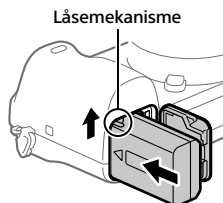

3 Indsæt hukommelseskortet.

- Indsæt hukommelseskortet med det afskårne hjørne vendt i den viste retning, indtil det klikker på plads. Ellers kan det muligvis forårsage en funktionsfejl.

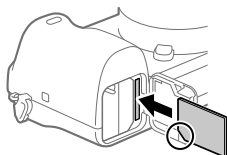

4 Luk dækslet.

DK

Tip!

- Når du anvender et hukommelseskort med kameraet for første gang, anbefales det, at du formaterer kortet på kameraet for at opnå en mere stabil ydelse af hukommelseskortet.

■ Sådan fjernes batteriet

Kontroller, at aktivitetslampen (side 15) ikke lyser, og sluk for kameraet. Skub derefter på låsemekanismen og fjern batteriet. Pas på ikke at tabe batteriet.

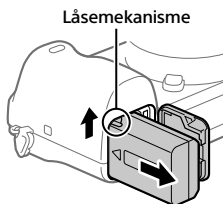

■ Sådan tages hukommelseskortet ud

Sikr dig, at aktivitetslampen (side 15) ikke lyser, og tryk derefter én gang ind på hukommelseskortet for at fjerne det.

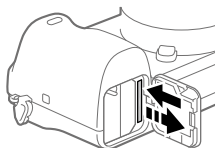

Trin 2: Opladning af batteriet mens det er indsat i kameraet

1 Sluk for strømmen.

2 Tilslut kameraet til det batteri, som er sat ind i lysnetadapteren (medfølger), vha. mikro-USB-kablet (medfølger) og tilslut lysnetadapteren til stikkontakten.

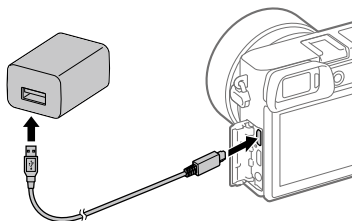

Opladelampe på kameraet (orange)

Lyser: Oplader

Slukket: Opladning færdig

Blinker: Opladefejl eller opladning midlertidigt på pause pga. at kameraet ikke er inden for det rigtige temperaturområde

- Opladningstid (fuld opladning): ca. 150 min. (ved opladning af et fuldt afladet batteri ved en temperatur på 25 °C)
- Når du anvender et helt nyt batteri, eller et batteri som ikke har været anvendt i lang tid, blinker opladelampen muligvis hurtigt, når batteriet oplades. Hvis dette sker, skal du fjerne batteriet eller afbryde USB-kablet fra kameraet og derefter sætte det i igen for at genoplade.
- Sørg for kun at bruge originale batterier, mikro-USB-kabler (medfølger) og lysnetadptere (medfølger) fra Sony.

Trin 3: Montering af et objektiv

1 Fjern dækslet til huset fra kameraet og det bagerste objektivdæksel fra objektivets bagside.

- Når objektivet skiftes, skal du arbejde hurtigt i et støvfrit miljø, så der ikke kommer støv og snavs ind i kameraet.

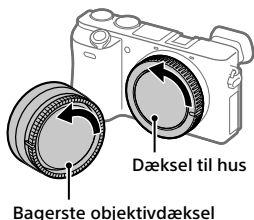

2 Monter objektivet ved at rette de to hvide indeksmærker (monteringsindeks) på objektivet og kameraet ind efter hinanden.

- Hold kameraet med objektivet vendt nedad for at forhindre, at der trænger støv eller snavs ind i kameraet.

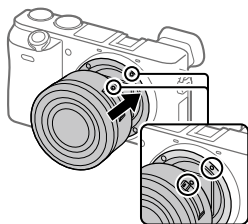

3 Mens du forsigtigt skubber objektivet mod kameraet, skal du dreje objektivet langsomt i pilens retning, indtil det klikker på plads i den låste position.

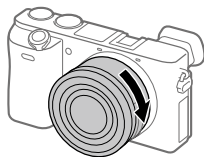

Bemærk!

- Sørg for at objektivet holdes lige, og at du ikke anvender kraft ved monteringen af et objektiv.
- Tryk ikke på objektivfrigørelsesknappen, når du monterer et objektiv.
- Der behøves en fatningsadapter (sælges separat) for at kunne anvende et A-fatningsobjektiv (sælges separat). Se i den betjeningsvejledning der fulgte med fatningsadapteren angående detaljer.
- Når du bærer på kameraet med et objektiv monteret, skal du holde godt fast i både kameraet og objektivet.
- Hold ikke på den del af objektivet som forlænges ved zoom- eller fokusjustering.

Sådan fjernes objektivet

Fortsæt med at trykke på objektivfrigørelsesknappen og drej objektivet i pilens retning, indtil det stopper.

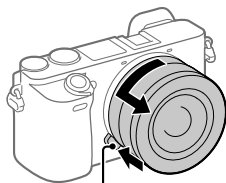

Objektivfrigørelsesknop

Trin 4: Indstilling af sproget og uret

- 1 Indstil ON/OFF (Strøm)-kontakten til "ON" for at tænde for kameraet.

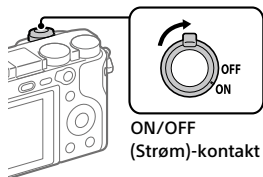

- 2 Vælg det ønskede sprog og tryk derefter på midten af kontrolhjulet.

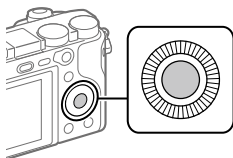

- 3 Sørg for at der vælges [Angiv] på skærmen, og tryk derefter på midten.

- 4 Vælg det ønskede geografiske sted og tryk derefter på midten.

- 5 Vælg et indstillingspunkt vha. øverst/nederst på kontrolhjulet, eller ved at dreje på kontrolhjulet, og tryk derefter på midten.

- 6 Vælg det ønskede punkt vha. tryk på den øverste/nederste/venstre/højre side af kontrolhjulet, og tryk derefter på midten.

- 7 Gentag trin 5 og 6 for at indstille andre punkter, vælg derefter [Angiv] og tryk på midten.

Tip!

- Hvis du ønsker at indstille datoen og tiden senere, kan du annullere dato- og tidsindstillingsproceduren ved at trykke på MENU-knappen. I dette tilfælde vises indstillingskærmen for datoen og tiden igen næste gang, du tænder for kameraet.
- For at nulstille indstillingen af dato og tid skal du anvende MENU.

Bemærk!

- Dette kamera har ikke nogen funktion til indsætning af datoen på billeder. Du kan indsætte datoen på billeder og derefter gemme og udskrive dem vha. PlayMemories Home (kun Windows).

Trin 5: Optagelse af billeder i auto-tilstand

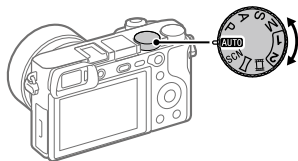

1 Drej på tilstandsknappen for at indstille til **AUTO**.

2 Kig gennem søgeren og hold kameraet.

3 Indstil størrelsen på motivet ved at dreje på zoomringen på objektivet, når der er monteret et zoomobjektiv.

4 Tryk udløserknappen halvejs ned for at fokusere.

- Når billedet er fokuseret, vil der lyse en indikator (som f.eks. ●).
-

5 Tryk udløserknappen helt ned.

■ For at optage film

Tryk på MOVIE-knappen for at starte/stoppe optagelse.

■ For at afspille billeder

Tryk på  (Afspil)-knappen for at afspille billeder. Du kan vælge det ønskede billede vha. kontrolhjulet.

■ For at slette det viste billede

Tryk på  (Slet)-knappen, mens der vises et billede for at slette det. Vælg [Slet] vha. kontrolhjulet på bekræftelseskærmen, og tryk derefter på midten af kontrolhjulet for at slette billedet.

■ For at optage billeder i forskellige optagetilstande

Indstil tilstandsknappen til den ønskede tilstand afhængigt af motivet eller de funktioner, som du ønsker at anvende.

Brug af Wi-Fi- / One-touch (NFC)- / Bluetooth-funktioner

Du kan udføre de følgende betjeninger vha. kameraets Wi-Fi-, NFC One-touch- og Bluetooth-funktioner.

- Lagring af billeder til en computer
- Overførsel af billeder fra kameraet til en smartphone
- Brug af en smartphone som en fjernbetjening til kameraet
- Visning af stillbilleder på et tv
- Optagelse af stedinformation fra en smartphone til billeder

For detaljer skal du se "Hjælp Vejledning" (side 2) eller det vedlagte dokument "Wi-Fi Connection/One-touch (NFC) Guide".

PlayMemories Mobile

PlayMemories Mobile er nødvendig for at kunne tilslutte kameraet til en smartphone. Hvis PlayMemories Mobile allerede er installeret på din smartphone, skal du sørge for at opdatere den til den seneste version. For detaljer om PlayMemories Mobile skal du se supportsiden (<http://www.sony.net/pmm/>).

Optagelse af stedinformation til optagede billeder

Ved at anvende PlayMemories Mobile kan du indhente stedinformation fra en tilsluttet smartphone (via Bluetooth-kommunikation) og optage den på de optagede billeder.

Introduktion til computersoftware / PlayMemories Camera Apps

Vi tilbyder den følgende computersoftware og PlayMemories Camera Apps for at forstærke din glæde ved fotos/film.

For at kunne udnytte computersoftwarens skal du besøge en af de følgende URL'er vha. din internetbrowser og derefter downloade softwaren ved at følge instruktionerne på skærmen. Hvis ét af disse programmer allerede er installeret på din computer, skal du opdatere det til den seneste version inden brug.

Windows:

<http://www.sony.co.jp/imsoft/Win/>

Mac:

<http://www.sony.co.jp/imsoft/Mac/>

Du kan kontrollere det anbefalede betjeningsmiljø for softwaren fra den følgende URL:

<http://www.sony.net/pcenv/>

PlayMemories Home

PlayMemories Home gør det muligt for dig at importere stillbilleder og film til din computer og se eller bruge dem.

Du er nødt til at installere PlayMemories Home for at importere XAVC S-film eller AVCHD-film til din computer.

Du kan besøge downloadwebsiden direkte fra den følgende URL:

<http://www.sony.net/pm/>

- Når du tilslutter kameraet til din computer, kan der muligvis tilføjes nye funktioner til PlayMemories Home. Tilslutning af kameraet til din computer er derfor anbefalet, selvom PlayMemories Home allerede er blevet installeret på computeren.

Image Data Converter

Du kan udvikle og redigere RAW-billeder vha. forskellige justeringsfunktioner som f.eks. nuancekurve og skarphed.

Remote Camera Control

Med Remote Camera Control kan du ændre kameraindstillingerne eller udløse lukkeren fra en computer, som er tilsluttet via et USB-kabel.

For at anvende Remote Camera Control skal du først vælge MENU →  (Opsætning) → [USB-tilslutning] → [Fjern-pc], og derefter tilslutte kameraet til en computer via et USB-kabel.

PlayMemories Camera Apps

Du kan tilføje ønskede funktioner til dit kamera ved at tilslutte til websiden for download af applikationer  (PlayMemories Camera Apps) vha. din computer eller Wi-Fi-funktionen på kameraet.

<http://www.sony.net/pmca/>

- Efter installation af en applikation kan du kalde applikationen frem ved at berøre -mærket på kameraet med en Android-smartphone med NFC-funktion vha. [Et tryk (NFC)]-funktionen.

Anvendelige hukommelseskort

Du kan anvende de følgende typer hukommelseskort med dette kamera. ✓-mærket angiver, at disse hukommelseskort kan anvendes til optagelse af stillbilleder eller film.

Når du anvender Memory Stick Micro- eller microSD-hukommelseskort med dette kamera, skal du sørge for at bruge dem med den passende adapter.

Hukommelseskort	Til stillbilleder	Til film		
		MP4	AVCHD	XAVC S
Memory Stick PRO Duo	✓	✓ (kun Mark2)	✓ (kun Mark2)	—
Memory Stick PRO-HG Duo	✓	✓	✓	✓*1
Memory Stick Micro (M2)	✓	✓ (kun Mark2)	✓ (kun Mark2)	—
SD-hukommelseskort	✓	✓*2	✓*2	—
SDHC-hukommelseskort	✓	✓*2	✓*2	✓*3
SDXC-hukommelseskort	✓	✓*2	✓*2	✓*3
microSD-hukommelseskort	✓	✓*2	✓*2	—
microSDHC-hukommelseskort	✓	✓*2	✓*2	✓*3
microSDXC-hukommelseskort	✓	✓*2	✓*2	✓*3

*1 Film kan ikke optages med 100 Mbps eller mere.

*2 SD-hastighedsklasse 4 (**CLASS 4**) eller hurtigere, eller UHS-hastighedsklasse 1 (**U1**) eller hurtigere



*3 SD-hastighedsklasse 10 (**CLASS 10**) eller UHS-hastighedsklasse 1 (**U1**) eller hurtigere

Når der optages med 100 Mbps eller mere, behøves der UHS-hastighedsklasse 3 (**U3**).

Bemærk!

- Når der anvendes et SDHC-hukommelseskort til at optage XAVC S-film over længere tidsperioder, opdeles de optagede film i filer på størrelse af 4 GB. De opdelte filer kan håndteres som en enkelt fil ved at importere dem til en computer vha. PlayMemories Home.

Varemærker

- Memory Stick og  er varemærker eller registrerede varemærker tilhørende Sony Corporation.
- XAVC S og  er registrerede varemærker tilhørende Sony Corporation.
- "AVCHD Progressive" og logotypen "AVCHD Progressive" er varemærker tilhørende Panasonic Corporation og Sony Corporation.
- Mac er et registreret varemærke tilhørende Apple Inc. i USA og andre lande.
- IOS er et registreret varemærke eller varemærke tilhørende Cisco Systems, Inc.
- iPhone og iPad er registrerede varemærker tilhørende Apple Inc. i USA og andre lande.
- Blu-ray Disc™ og Blu-ray™ er varemærker tilhørende Blu-ray Disc Association.
- DLNA og DLNA CERTIFIED er varemærker tilhørende Digital Living Network Alliance.
- Dolby og dobbelt-D-symbolet er varemærker tilhørende Dolby Laboratories.
- Eye-Fi er et varemærke tilhørende Eye-Fi, Inc.
- Ordene HDMI og HDMI High-Definition Multimedia Interface og HDMI-logoet er varemærker eller registrerede varemærker tilhørende HDMI Licensing LLC i USA og andre lande.
- Microsoft og Windows er registrerede varemærker eller varemærker tilhørende Microsoft Corporation i USA og/eller andre lande.
- SDXC-logoet er et varemærke tilhørende SD-3C, LLC.
- Facebook og "f"-logoet er varemærker eller registrerede varemærker tilhørende Facebook, Inc.
- Android og Google Play er varemærker eller registrerede varemærker tilhørende Google Inc.
- YouTube og YouTube-logoet er varemærker eller registrerede varemærker tilhørende Google Inc.
- Wi-Fi, Wi-Fi-logoet og Wi-Fi Protected Setup er registrerede varemærker eller varemærker tilhørende Wi-Fi Alliance.
- N-mærket er et varemærke eller registreret varemærke tilhørende NFC Forum, Inc. i USA og i andre lande.
- Bluetooth®-ordmærket og -logoerne er registrerede varemærker tilhørende Bluetooth SIG, Inc. og enhver brug af sådanne mærker af Sony Corporation er under licens.

- Desuden er navne på systemer og produkter, som er anvendt i denne vejledning, generelt varemærker eller registrerede varemærker tilhørende de respektive udviklere eller producenter. Betegnelserne TM eller [®] anvendes imidlertid muligvis ikke i alle tilfælde i denne vejledning.



Om GNU GPL/LGPL-anvendt software

Softwaren, som er berettiget til den følgende GNU General Public License (herefter kaldet "GPL") eller GNU Lesser General Public License (herefter kaldet "LGPL"), er indeholdt i produktet.

Denne informerer dig om, at du har ret til adgang til kildekoden, samt til at ændre og videredistribuere kildekoden til disse softwareprogrammer under betingelserne givet i den medfølgende GPL/LGPL. Kildekoden ligger på internettet. Anvend den følgende URL til at downloade den.

<http://oss.sony.net/Products/Linux/>
Vi foretrækker, at du ikke kontakter os angående indholdet af kildekoden.

Der er gemt licenser (på engelsk) i den interne hukommelse på produktet. Opret en masselagringsforbindelse mellem produktet og en computer for at læse licenserne i mappen "PMHOME" - "LICENSE".

Der findes flere oplysninger om dette produkt samt svar på ofte stillede spørgsmål på vores websted til kundesupport.

<http://www.sony.net/>

Обратите внимание!



Объективы



Фотопринтеры



Сумки для фотокамер



Вспышки



Штативы



Подводные боксы

MOYO UA

СТАРАЕТСЯ ДЛЯ МЕНЯ