



Thinking of you
Electrolux



EHD98740FK

КК ПІСІРУ АЛАҢЫ	ҚОЛДАНУ ТУРАЛЫ НҰСҚАУЛАРЫ	2
RU ВАРОЧНАЯ ПАНЕЛЬ	ИНСТРУКЦИЯ ПО ЭКСПЛУАТАЦИИ	19
UK ВАРИЛЬНА ПОВЕРХНЯ	ІНСТРУКЦІЯ	37



МАЗМҰНЫ

1. САҚТЫҚ ШАРАЛАРЫ	3
2. ҚАУІПСІЗДІК НҰСҚАУЛАРЫ	4
3. БҰЙЫМ СИПАТТАМАСЫ	6
4. ӘРКҮНДІК ҚОЛДАНУ	8
5. ПАЙДАЛЫ НҰСҚАУЛАР МЕНЕН КЕҢЕСТЕР	11
6. КҮТУ МЕНЕН ТАЗАЛАУ	13
7. АҚАУЛЫҚТЫ ТҮЗЕТУ	13
8. ОРНАТУ	16
9. ТЕХНИКАЛЫҚ АҚПАРАТ	17

СІЗ ОЙЫМЫЗДА БОЛДЫҢЫЗ

Electrolux құрылғысын сатып алғаныңызға рахмет. Сіз ондаған жылдар бойғы кәсіби тәжірибе мен инновацияға сүйеніп жасалған құрылғыны таңдадыңыз. Тапқырлықтың туындысы болған, көз тартарлық бұл құрылғыны жасау барысында сіз ойымызда болдыңыз. Сондықтан, қолданған сайын тамаша нәтижеге қол жеткізе алатыныңызға сенімді болыңыз.

Electrolux әлеміне қош келдіңіз.

Біздің веб-сайтқа барып келесіні қараңыз:



Қолдануға қатысты кеңестер, кітапшалар, ақаулықты түзету, қызмет көрсету туралы ақпарат:
www.electrolux.com



Сізге барынша жақсы қызмет көрсету үшін өніміңізді мына жерге тіркеңіз:
www.electrolux.com/productregistration



Құрылғыңызға қажетті керек-жарақтарды, шығынды материалдарды және фирмалық қосалқы бөлшектерді сатып алу үшін:
www.electrolux.com/shop

ТҰТЫНУШЫҒА КӨМЕК, ҚЫЗМЕТ КӨРСЕТУ

Фирмалық заттарды қолдануды ұсынамыз.

Қызмет көрсету орталығына хабарласқанда келесі деректердің дайын болуын қамтамасыз етіңіз.

Деректерді техникалық ақпарат тақтайшасынан табуға болады. Үлгісі, Өнім нөмірі, Сериялық нөмірі



Ескерту / Абайлаңыз - Қауіпсіздік туралы маңызды мағлұмат.



Жалпы мағлұматтар менен кеңестер



Қорғаған ортаға зиян келдірмей пайдалану туралы нұсқаулар

Өндіруші ескертусіз өзгеріс енгізу құқығына ие.

1. САҚТЫҚ ШАРАЛАРЫ

Құрылғыны орнатып іске қолданар алдында бірге жеткізілген нұсқауларды мұқият оқып шығыңыз. Құрылғыны дұрыс орнатпау мен дұрыс пайдаланбау нәтижесінде адам жарақат алса және ақаулық орын алса өндіруші жауапты емес. Нұсқаулықты келешекте қарап жүру үшін үнемі сақтап қойыңыз.

1.1 Балалар мен дәрменсіз адамдардың қауіпсіздігі



Назарыңызда болсын!

Тұншығып қалу, жарақат алуы немесе мүгедек болып қалу қаупі бар.

- Бұл құрылғыны 8 жасқа толған және одан асқан балалар және кемтар, сезім немесе ой-қабілетіне нұқсан келген адамдар немесе тәжірибесі немесе білімі аз адамдар, өз қауіпсіздіктерін қамтамасыз ететін адамның бақылауында болса пайдалана алады.
- Балаларға құрылғымен ойнауға рұқсат бермеңіз.
- Орам материалдарының барлығын балалардан алыс ұстаңыз.
- Құрылғы жұмыс істеп тұрғанда немесе ол суып тұрғанда, балалар мен үй жануарларын оған жақындатпаңыз. Қолжетімді бөлшектері ыстық болады.
- Егер құрылғы бала қауіпсіздігінің құралымен жабдықталса, оны іске қосуды ұсынаыз.
- Балалар тазалау және күтім көрсету жұмыстарын басқаның бақылауынсыз орындамауға тиіс.

1.2 Қауіпсіздік туралы жалпы ақпарат

- Құрылғы мен оның қол жететін жердегі бөлшектері қолдану барысында ысып тұрады. Қыздырғыш элементтерін ұстамаңыз.
- Құрылғыны сыртқы таймермен немесе бөлек қашықтан басқару жүйесімен басқармаңыз.
- Май немесе өсімдік майы қосылған тағамды пештің үстіне қараусыз қалдыру қауіпті және өрт шығуы мүмкін.

- Өртті ешқашан сумен сөндіруге әрекет жасамаңыз, бұндай жағдайда құрылғыны сөндіріп, содан кейін жалынды қақпақ немесе өрт басқыш көрпе тәрізді затпен жабыңыз.
- Пісіру алаңына зат сақтамаңыз.
- Құрылғыны бумен тазалайтын құралмен тазаламаңыз.
- Пышақ, шанышқы, қасық және қақпақ тәрізді темір заттарды пештің үстіне қоймаңыз, себебі ысып кетеді.
- Егер шыны керамика бетке сызат түссе, электр қатері пайда болмас үшін құрылғыны сөндіріңіз.
- Пайдаланып болғаннан кейін пеш үстінің элементін, ыдыс анықтағышқа сүйенбей, оның басқару тетігімен сөндіріңіз.
- Егер қуат сымына зақым келген болса, қатерден сақтану үшін оны өндіруші немесе уәкілетті техник немесе сол сияқты білікті маман ауыстыруға тиіс.

2. ҚАУІПСІЗДІК НҰСҚАУЛАРЫ

2.1 Орнату



Назарыңызда болсын!

Бұл құрылғыны тек білікті маман ғана орнатуға тиіс.

- Орам материалдарының барлығын алыңыз.
- Бүлінген құрылғыны орнатпаңыз немесе іске қоспаңыз.
- Құрылғымен бірге берілген орнату бойынша нұсқауларды орындаңыз.
- Осы құрылғы мен басқа құрылғылардың, заттардың арасындағы ең аз қашықтықты сақтаңыз.
- Құрылғыны жылжитқан кезде үнемі абай болыңыз, себебі салмағы ауыр. Әрқашан қорғаныс қолғабын киіңіз.
- Кесілген беттерге ылғал кіріп үлкейтіп жібермес үшін тығыздағышпен бітеңіз.
- Құрылғының астыңғы жағын бу мен ылғалдан қорғаңыз.
- Құрылғыны есікке жақын жерге терезенің астына қоймаңыз. Бұл есік немесе терезе ашылған кезде ыстық ыдыс құрылғыдан құлап кетпеу үшін қажет.
- Егер құрылғыны тартпалардың үстіне орнатсаңыз, құрылғының астыңғы жағы мен үстіңгі тартпаның арасында ауа ауысып тұруға жеткілікті орын қалуын қамтамасыз етіңіз.
- Жұмыс алаңы мен оның астыңғы жағындағы құрылғының алдыңғы жағында 2 мм ауа алмасып тұруға арналған орынның болуын қамтамасыз етіңіз. Ауа алмасып тұруға қажетті саңылаудың жеткіліксіз болуына байланысты орын алған ақауларға өндіруші жауапты емес.
- Құрылғының астыңғы жағы ысып кетеді. Құрылғының астыңғы жағын қол жетпейтін етіп бітеу үшін тұтанбайтын оқшаулағыш панель орнатуды ұсынамыз.

Электртоғына қосу



Назарыңызда болсын!

Өрт шығу және электр қатеріне ұшырау қаупі бар.

- Электртоғына қосу жұмыстарының барлығын білікті электрші ғана іске асыруға тиіс.
- Құрылғыны міндетті түрде жерге тұйықтау қажет.

- Қандай да бір жұмысты іске асырмай тұрып, құрылғының электр желісінен ажыратылғанына көз жеткізіңіз.
- Дұрыс электр сымын пайдаланыңыз.
- Электр сымдарының оратылуына жол бермеңіз.
- Құрылғыны жақын тұрған розеткаға жалғаған кезде электр сымы немесе ашасы (бар болса) ыстық құрылғыға немесе ыстық ыдысқа тиіп кетпес үшін абай болыңыз
- Құрылғының дұрыс орнатылғанына көз жеткізіңіз. Босап қалған және дұрыс жалғанбаған электр сымы немесе ашасы (бар болса) ағытпаны өте ысытып жіберуі мүмкін.
- Электр қатерінен сақтандыру құралының орнатылғанына көз жеткізіңіз.
- Сымға деформацияға қарсы қапсырманы пайдаланыңыз.
- Құрылғының сымына немесе ашасына (бар болса) зақым келтірмеу үшін абай болыңыз. Зақым келген электр сымын ауыстырту үшін қызмет көрсету орталығына немесе электршіге хабарласыңыз.
- Электр жүйесі құрылғыны кез келген полюсте ажыратуға мүмкіндік беретін оқшаулағыш құралмен жабықталуға тиіс. Оқшаулағыш құралдың контакт ара қашықтығы кем дегенде 3 мм болуға тиіс.
- Дұрыс оқшаулағыш құралдарды ғана қолданыңыз. желіні қорғайтын ажыратқыштар, сақтандырығыштар (ұстатқыштан алынған бұрандалы сақтандырығыштар), жерге тұйықталудан қорғау тетіктері мен тұйықтағыштар.
- Құрылғыны су қолмен іске қоспаңыз немесе суға тиіп тұрған құрылғыны пайдаланбаңыз.
- Пісіру алаңдарына ас құралдарын немесе кестрелдердің қақпақтарын қоймаңыз. Қызып кетуі мүмкін.
- Пісіру алаңын пайдаланып болған сайын "off" (сөндіру) қалпына қойыңыз. Ыдыс анықтағышқа сөнбеңіз.
- Құрылғыны жұмыс орны немесе зат сақтайтын орын ретінде қолданбаңыз.
- Құрылғының бетіне сызат түссе, дереу тоқ көзінен ағытыңыз. Бұл әрекет электр қатеріне ұшырап қалуға жол бермейді.
- Кардиостимуляторы бар адамдар құрылғы іске қосылып тұрған кезде индукциялық пісіру алаңдарынан кем дегенде 30 см алыс тұруға тиіс.
- Тағамды ыстық майға салғанда, май шашырауы мүмкін.



Назарыңызда болсын!

Өрт немесе жарылыс шығу қаупі бар.

- Тоңмайларды немесе майды қыздырған кезде тұтанғыш бу пайда болады. Тоңмайға немесе майға тамақ пісірген кезде қызған заттарды немесе оттың жалынын алыс ұстаңыз.
- Қатты қызған майдан бөлініп шығатын бу, кенет жарылыстың орын алуына себеп болады.
- Құрамында тағам қалдықтары бар қолданылған май, бірінші рет қолданылып отырған майға қарағанда, төмен температурада өрт пайда болуға әкелуі мүмкін.
- Тұтанғыш заттарды немесе ішіне тұтанғыш зат салынған дымқыл заттарды құрылғының ішіне, қасына немесе үстіне қоймаңыз.



Назарыңызда болсын!

Құрылғыны бүлдіріп алуыңыз мүмкін.

2.2 Қолданылуы



Назарыңызда болсын!

Жарақат алу, күйіп қалу немесе электр тоғының қатеріне ұшырау қаупі бар.

- Ең алғаш пайдалану алдында барлық орам материалын, жапсырмасын және қорғау таспасын (бар болса) алыңыз.
- Бұл тұрмыста қолдануға арналған құрылғы.
- Бұл құрылғының техникалық сипаттамасын өзгертпеңіз.
- Жұмыс істеп тұрған құрылғыны назардан тыс қалдырмаңыз.
- Басқару панеліне ыстық ыдыс қоймаңыз.
- Ыдысты ішіндегісі сарқылғанша қайнатпаңыз.
- Құрылғының үстіне заттарды немесе ыдыстарды құлатып алмаңыз. Құрылғының бетіне зақым келуі мүмкін.
- Пісіру алаңдарын бос ыдыс қойып немесе ешбір ыдыс қоймай іске қоспаңыз.
- Құрылғының үстіне алюминий жұқалтыр қоймаңыз.

- Құйылған шойыннан, алюминийден жасалған немесе астына нұқсан келген ыдыстар, шыны немесе шыны керамика бетке сызат түсіреді. Бұндай заттарды құрылғының бетінде үнемі көтеріп жылжыту керек.

2.3 Күту менен тазалау



Назарыңызда болсын!

Құрылғыны бүлдіріп алуыңыз мүмкін.

- Құрылғының қаптамасының сапасы түспес үшін мезгіл-мезгіл тазалаңыз.
- Құрылғыны тазалау үшін сулы спрейді және буды қолданбаңыз.
- Құрылғыны дымқыл, жұмсақ шүберекпен тазалаңыз. Тек бейтарап тазартқыш

заттарды қолданыңыз. Жеміргіш заттарды, түрпілі жөкені, еріткіштерді немесе темір заттарды пайдаланбаңыз.

2.4 Құрылғыны тастау



Назарыңызда болсын!

Жарақат алу немесе тұншығып қалу қаупі бар.

- Құрылғыны қоқысқа дұрыс тастауға қатысты ақпаратты жергілікті әкімшілік мекемеге хабарласып алыңыз.
- Құрылғыны тоқтан ажыратыңыз.
- Қуат сымын кесіп алыңыз да, қоқысқа тастаңыз.

3. БҰЙЫМ СИПАТТАМАСЫ

3.1 Жалпы көрінісі

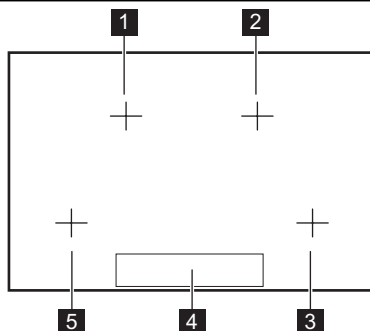

- 1 Индукциялық пісіру алаңы
- 2 Индукциялық пісіру алаңы
- 3 Индукциялық пісіру алаңы
- 4 Басқару панелі
- 5 Индукциялық пісіру алаңы





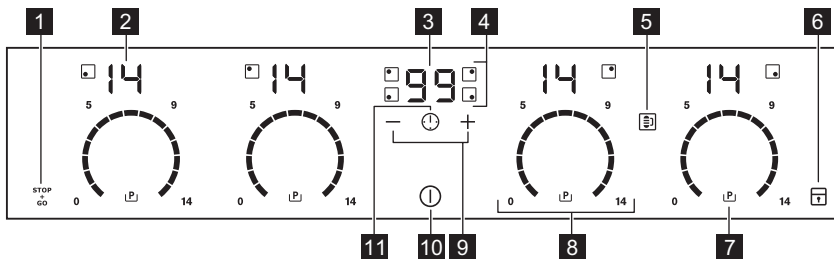

3.2 Басқару панелінің көрінісі













Басқару панелін қарау үшін құрылғыны ① арқылы іске қосыңыз



Құрылғыны іске қосу үшін сенсорлық өрістерді пайдаланыңыз. Бейнебеттер, индикаторлар мен дыбыстық сигналдар қай функциялардың жұмыс жасайтынын көрсетеді.

сенсорлық өріс	функция
1 	STOP+GO функциясын іске қосады және сөндіреді.
2 Қызу параметрінің бейнебеті	Қызу параметрін көрсетуге арналған.
3 Таймер бейнебеті	Уақытты минут бойынша көрсетуге арналған.
4 Пісіру алаңдары таймерінің индикаторлары	Уақыттың қай пісіру алаңына орнатылғанын көрсетуге арналған.
5 	Connect Function функциясын іске қосу үшін.
6 	Басқару панелін құрсаулайды/құрсауын ағытады.
7 	Қуат функциясын қосуға арналған.
8 Басқару жолағы	Қызу параметрін орнатуға арналған.
9 	Уақытты көбейтуге немесе азайтуға арналған.
10 	Құрылғыны іске қосуға және сөндіруге арналған.
11 	Пісіру алаңын орнатуға арналған.

3.3 Қызу параметрінің бейнебеттері

Бейнебет	Сипаттама
	Пісіру алаңы сөндірулі.
	Пісіру алаңы жұмыс істейді.
	 функциясы жұмыс істейді.
	Автоматты түрде қыздыру функциясы жұмыс істейді.
	Қуат функциясы жұмыс істейді.
	Ақаулық орын алды.
	OptiHeat Control (3 сатыдан тұратын қалдық қызу индикаторы): үздіксіз пісіру / жылы ұстау / қалдық қызу.
	Қауіпсіздік құралы/Бала қауіпсіздігі функциясы жұмыс істейді.
	Пісіру алаңына жарамсыз ыдыс немесе тым кішкене ыдыс қойылған не ешбір ыдыс қойылмаған.
	Автоматты түрде сөндіру функциясы жұмыс істейді.

3.4 OptiHeat Control (3 сатыдан тұратын қалдық қызу индикаторы):



Назарыңызда болсын!

 Қалдық қызуға күйіп қалу қаупі бар!

OptiHeat Control қалдық қызудың деңгейін көрсетеді. Индукциялық пісіру алаңдары тамақты ыдыстың түбінен тура пісіру үшін қажетті қызуды қамтамасыз етеді. Ыдыстағы қалдық қызу пештің шыны керамикасын қыздырады.

4. ӘРКҮНДІК ҚОЛДАНУ



Назарыңызда болсын!
Қауіпсіздік тарауларын қараңыз.

4.1 Қосу және сөндіру

Құрылғыны қосу немесе сөндіру үшін **1** белгісін 1 секунд басыңыз.

Құрылғыны іске қосқаннан кейін басқару панелі жанады, құрылғыны сөндірген кезде басқару панелі сөнеді.

Құрылғыны сөндіргеннен кейін **1** сенсорлық әрісті ғана көре аласыз.

4.2 Автоматты түрде сөндіру

Функция құрылғыны төмендегі жағдайларда автоматты түрде тоқтатады:

- Пісіру алаңдарының барлығы өшсе (**0**).
- Құрылғыны іске қосқан соң қызу параметрін орнатпасаңыз.
- Басқару панеліне бір нәрсе тегіліп қалса немесе ол 10 секундтан артық (ыдыс, киім т.с.с.) жабық қалса. Дыбыстық сигнал біраз уақыт естіліп тұрады да, құрылғы сөнеді. Заттарды алыңыз немесе басқару панелін тазалаңыз.
- Құрылғы қатты қызып кетсе (мысалы, кестрелдің ішіндегісі сарқылғанша қайнаса). Құрылғыны қайта қолданар алдында пісіру алаңы салқындағанша күтіңіз.
- Егер сай келмейтін ыдыс пайдаланылса. **F** белгісі жанып, пісіру алаңы 2 минуттан кейін автоматты түрде сөнеді.
- Пісіру алаңын тоқтатпасаңыз немесе қызу параметрін өзгертпесеңіз. Шамалы уақыттан кейін **-** жанады да, құрылғы жұмысын тоқтатады. Келесі ақпаратты қараңыз.
- Қызу параметрі мен Автоматты түрде сөндіру функциясы уақыттарының ара қатынасы:

- **0** , **1** - **3** — 6 сағат
- **4** - **7** — 5 сағат
- **8** - **9** — 4 сағат
- **10** - **14** — 1.5 сағат

4.3 Қызу параметрі

Қызу параметрінің басқару жолағын түртіңіз. Қажет болса, сағат тілінің бағытымен немесе оған қарсы өзгертіңіз. Дұрыс қызу параметрі орнатылмайынша босатпаңыз. Бейнебетте қыздыру параметрі көрсетіледі.

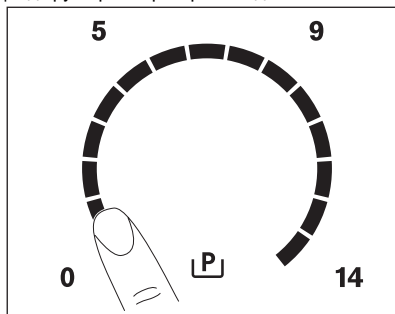

4.4 Connect Function



Connect Function функциясын Infinite Plancha керек-жарағымен бірге қолданыңыз¹⁾.

Connect Function функциясы ыдыстың астындағы екі оң пісіру алаңын біріктіріп, бір пісіру алаңы ретінде жұмыс істеткізеді. Алдымен пісіру алаңдарының біріне қызу параметрін орнатыңыз.

Connect Function функциясын іске қосу үшін **☰** белгісін түртіңіз. Қызу параметрін орнату немесе өзгерту үшін басқару сенсорларының бірін түртіңіз.

Connect Function функциясын ажырату үшін **☰** белгісін түртіңіз. Пісіру алаңдары дербес жұмыс істейді.

4.5 Автоматты түрде қыздыру

Автоматты түрде қыздыру функциясын қоссаңыз, қызу параметрінің қажетті мәніне жылдамырақ жетуге болады. Бұл функция біраз уақыт (сызбаны қараңыз) қыздыру параметрінің ең жоғары мәнін орнатады да, содан кейін қажетті қыздыру параметріне дейін түсіреді.

Пісіру алаңын автоматты түрде қыздыру функциясымен бірге бастау үшін:

¹⁾ Infinite Plancha керек-жарағы құрылғымен бірге жеткізілмейді. Қосымша ақпаратты жергілікті жабдықтаушыға хабарласып алыңыз.

1. [P] түймешігін басыңыз. (бейнебетте [P] жанады).
2. Қажетті қыздыру параметріне дереу басыңыз. 5 секундтан кейін бейнебетте [P] жанады.

Функцияны тоқтату үшін қызу параметрін өзгертіңіз.

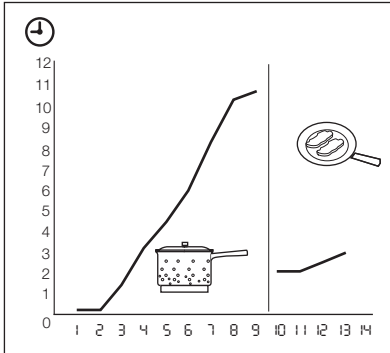

4.6 Қуат функциясы

Қуат функциясы индукциялық пісіру алаңдарына көп қуат береді. Қуат функциясын шамалы ғана уақыт қосып қоюға болады (Техникалық ақпарат тарауын қараңыз). Содан кейін индукциялық пісіру алаңы автоматты түрде ең жоғары қызу параметріне қойылады. Функцияны іске қосу үшін [P] белгісін басыңыз, [P] жанады. Функцияны тоқтату үшін қызу параметрін өзгертіңіз.

4.7 Қуатты басқару

Қуатты басқару жүйесі, қуатты жұптасып тұрған екі пісіру алаңдарына бөліп таратады (суретке қараңыз). Қуат функциясы жұпқа кіретін пісіру алаңдарының бірінің қуатын максимум деңгейге қояды. Екінші пісіру алаңының қуаты автоматты түрде азаяды. Қуаты азайған алаңның қуат параметрін көрсететін бейнебеті екі деңгейді кезек-кезек көрсетіп тұрады.

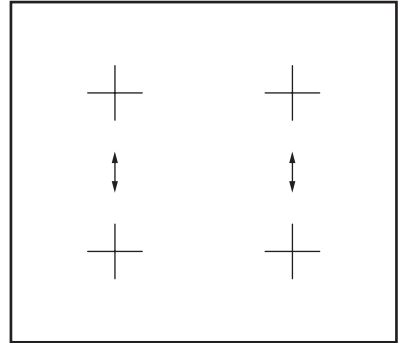

4.8 Таймер

Кері санақ таймері

Кері санақ таймерін қолданып пісіру алаңы осы жолы қанша уақыт жұмыс істейтінін көрсетіңіз.

Кері санақ таймерін пісіру алаңын таңдағаннан кейін орнатыңыз.

Қызу параметрін таймерді орнатпай тұрып немесе орнатып болғаннан кейін орнатуыңызға болады.

- **Пісіру алаңын орнату үшін:** [P] түймешігін қажетті пісіру алаңының индикаторы жанғанша, қайта-қайта басыңыз.
- **Кері санақ таймерін іске қосу үшін:** Таймердің + түймешігін басып, уақытты (00 - 99 минут) орнатыңыз. Пісіру алаңының индикаторы баяу жыпылықтай бастаған кезде, уақыт кері санала бастайды.
- **Қалған уақытты қарау үшін:** пісіру алаңын [P] арқылы орнатыңыз. Пісіру алаңының индикаторы жылдам жыпылықтай бастайды. Бейнебетте қалған уақыт көрсетіледі.
- **Кері санақ таймерін өзгерту үшін:** пісіру алаңын [P] арқылы орнатыңыз. + не — басыңыз.
- **Таймерді ажырату үшін:** пісіру алаңын [P] арқылы орнатыңыз. — түймешігін басыңыз. Қалған уақыт 00 дейін кері саналады. Пісіру алаңының индикаторы сенеді.

Кері санақ аяқталған кезде, дыбыстық сигнал естіліп, 00 жыпылықтайды. Пісіру алаңы сөндіріледі.



- **Дыбыстық сигналды тоқтату үшін:** түртіңіз 

CountUp Timer (Санақ таймері)

Пісіру алаңының қанша уақыт жұмыс істейтінін бақылау үшін CountUp Timer функциясын пайдаланыңыз.



- **Пісіру алаңын орнату үшін (егер 1-ден көп пісіру алаңы жұмыс істесе) :**  түймешігін қажетті пісіру алаңының индикаторы жанғанша, қайта-қайта басыңыз.
- **CountUp Timer функциясын қосу үшін:** Таймердің — түймешігін басыңыз,  жанады. Пісіру алаңының индикаторы баяу жыпылықтай бастаған кезде, уақыт алға санала бастайды. Бейнебет  және кері саналған (минут) уақытты көрсетуге ауысады.
- **Пісіру алаңының қанша уақыт жұмыс істейтінін көру үшін:** пісіру алаңын  арқылы орнатыңыз. Пісіру алаңының индикаторы жылдам жыпылықтай бастайды. Бейнебетте пісіру алаңының қанша уақыт жұмыс істейтіні көрсетіледі.
- **CountUp Timer ажырату үшін:** пісіру алаңын  арқылы орнатып, таймерді сөндіру үшін  немесе — түймешігін басыңыз. Пісіру алаңының индикаторы сөнеді.

Минут операторы

Таймерді пісіру алаңдары жұмыс істемей тұрған кезде **минут операторы** ретінде қолдануыңызға болады.  түймешігін басыңыз. Уақытты орнату үшін таймердің  немесе — түймешігін басыңыз. Уақыт аяқталған кезде, дыбыстық сигнал естіліп,  жыпылықтайды.



- **Дыбыстық сигналды тоқтату үшін:** түртіңіз 

4.9 STOP+GO

 функциясы пісіру алаңдарының барлығын ең төменгі қыздыру параметріне () қояды.

 жұмыс істеп тұрғанда, қызу параметрін өзгерте алмайсыз.

 функциясы таймер функциясын тоқтатпайды.



- **Осы функцияны іске қосу үшін**  түймешігін басыңыз.  белгісі жанады.

- **Осы функцияны ажырату үшін**  түймешігін басыңыз. Алдында орнатылған қызу параметрі жанады.

4.10 Құлып

Қыздыру алаңдары жұмыс істеген кезде басқару панелін құрсаулауға болады, бірақ  құрсауланбайды. Ол қызу параметрінің кездейсоқ өзгеруіне жол бермейді.

Әуелі қызу параметрін орнатыңыз.

Осы функцияны бастау үшін  белгішесін түртіңіз.  белгісі 4 секундқа жанады. Таймер қосулы күйде қалады.





Осы функцияны тоқтату үшін  белгішесін түртіңіз. Алдында орнатылған қызу параметрі жанады.

Құрылғыны тоқтатқан кезде, осы функция да тоқтайды.





4.11 Балалар қауіпсіздігі құралы

Бұл функция құрылғы кездейсоқ қосылып кетуге жол бермейді.





Бала қауіпсіздігі құралын қосу үшін

- Құрылғыны  көмегімен іске қосыңыз. **Қызу параметрлерін орнатпаңыз.**
-  белгішесін 4 секунд басыңыз.  белгісі жанады.
- Құрылғыны  арқылы сөндіріңіз.

Бала қауіпсіздігі құралын сөндіру үшін

- Құрылғыны  көмегімен іске қосыңыз. **Қызу параметрлерін орнатпаңыз.**  белгішесін 4 секунд басыңыз.  белгісі жанады.
- Құрылғыны  арқылы сөндіріңіз.

Бала қауіпсіздігін сақтау құралын тек бір ғана пісіру циклі үшін ажырату





- Құрылғыны  арқылы іске қосыңыз.  белгісі жанады.
-  белгішесін 4 секунд басыңыз. **Қызу параметрін 10 секунд ішінде орнатыңыз.** Құрылғыны іске қосуыңызға болады.
- Құрылғыны  арқылы сөндірген кезде, Бала қауіпсіздігінің құралы қайта іске қосылады.

4.12 OffSound Control (Сигналдардың сөндірілуі және қосылуы)

Сигналдардың сөндірілуі

Құрылғыны сөндіріңіз.

① белгішесін 3 секунд басыңыз.

Бейнебеттер жанып, сөнеді.  белгішесін 3 секунд басыңыз.  жанады да, сигнал қосылады.  белгішесін басыңыз,  жанады да, сигнал өшеді.





Осы функция жұмыс істеп тұрғанда, тек төмендегі жағдайларда дыбыс шығады:

- ① түрткенде
- Минут операторы төмендегенде
- Кері санақ таймері мәні төмендегенде
- басқару панеліне бір нәрсе қойылғанда.

Сигналдардың қосылуы

Құрылғыны сөндіріңіз.

① белгішесін 3 секунд басыңыз.

Бейнебеттер жанып, сөнеді.  белгішесін 3 секунд басыңыз.  жанады, себебі сигнал сөндірілуі.  түртіңіз,  жанады. Сигнал қосұлы.

5. ПАЙДАЛЫ НҰСҚАУЛАР МЕНЕН КЕҢЕСТЕР



ИНДУКЦИЯЛЫҚ ПІСІРУ АЛАҢДАРЫ

Индукциялық пісіру алаңдарында, электромагнитті өріс ыдыс ішінде жылдам қызу пайда болдырады.

5.1 Индукциялық пісіру алаңдарына арналған ыдыс-аяқ



Индукциялық пісіру алаңына дұрыс ыдыс қойып пайдаланыңыз.

Ыдыс-аяқтың материалы

- **жарамды:** шойын, темір, эмальмен қапталған болат, тоттанбайтын темір, табаны көп қабаттан тұратын ыдыс (өндіруші тарапынан жарамдылығы көрсетілген).
- **жарамсыз:** алюминий, мыс, сары мыс, шыны, керамика, фарфор.

Ыдыс индукциялық пісіру алаңына сай келеді, егер ...

- ... жоғары қызу параметрі орнатылған пісіру алаңына аз су қойылса, жылдам қайнап кетеді.
- ... ыдыстың түбіне магнит жабысса.



Ыдыстың табаны барынша қалың, барынша тегіс болуы керек.

Ыдыс-аяқтың өлшемдері: индукциялық пісіру алаңдары, ыдыс түбінің өлшеміне белгілі бір шамада автоматты түрде бейімделеді.

5.2 Пісіру алаңдарын пайдалану



МАҢЫЗДЫ

Ыдысты пісіру алаңының бетіндегі айқышқа қойыңыз. Айқышты ыдыспен толық жабыңыз. Ыдыстың магнитті табаны кем дегенде 125 мм болуға тиіс. Индукциялық пісіру алаңдары, ыдыс табанының өлшеміне автоматты түрде бейімделеді. Үлкен ыдысты екі пісіру алаңына қатар қойып, оларды бір уақытта қолдануыңызға болады.

5.3 Жұмыс кезіндегі шуыл

Егер

- сыртылдаған дыбыс естісеңіз: ыдыс әр түрлі материалдардан жасалған (көп қатпарлы құрылма).
- ысқырған дыбыс: бір немесе бірнеше пісіру алаңдарын жоғары қуат деңгейлерінде пайдаланғансыз және ыдыс әр түрлі материалдардан жасалған (көп қатпарлы құрылма).
- гүілдеу: жоғары қуат деңгейлерін пайдаланғансыз.
- шыртылдау: электр тоғы қосылып-ажыратылады.
- ысылдау, ызыңдау: желдеткіш жұмыс істейді.

Бұл шуыл түрлері қалыпты жайт және құрылғының ақаулығына жатпайды.

5.4 Қуат үнемдеу



Қуатты үнемдеу жолдары

- Егер мүмкіндік болса, ыдысқа әрқашан қақпақ жабыңыз.
- Пісіру алаңын ыдысты үстіне қойғаннан кейін ғана іске қосыңыз.
- Тағамды жылы ұстау немесе жібіту үшін қалдық қызуды пайдаланыңыз.



Пісіру алаңының тиімділігі

Пісіру алаңының тиімділігі ыдыстың диаметріне байланысты. Диаметрі көрсетілген ең кіші диаметрден кіші ыдыс, пісіру алаңынан бөлінетін қуаттың бір бөлігін ғана қабылдай алады. Ең кіші диаметр мәндерін Техникалық ақпарат тарауынан қараңыз.

сигналы естілмей тұрып сөнеді. Жұмыс істеу уақытының әр түрлі болуы қызу параметріне және пісіру уақытына байланысты.

5.6 Тағам пісіру үлгілері

Қызу параметрі мен пісіру алаңының қуатты тұтыну мәні өзара тура байланысты емес. Қызу параметрінің мәнін көбейткен кезде, пісіру алаңының қуатты тұтыну мәні пропорциональды түрде көбеймейді. Сондықтан да, орташа қызу параметрін қолданатын пісіру алаңы, өз қуатының жартысынан азын жұмсайды.



Кестедегі деректер жалпылама нұсқау ретінде ғана берілген.

5.5 Өко Timer (Эко таймері)



Қуатты үнемдеу үшін пісіру алаңының қыздырғышы кері санақ таймерінің

Қыз у параметрі	Пайдалану:	Уақыт	Ақыл-кеңес	Қуат шығысының номинальды мәні
 1	Піскен тағамды жылы күйде ұстау	қажетіне орай	Ыдыстың қақпағын жабыңыз	3 %
1 - 3	Голланд тұздығы, балқытылған: сары май, шоколад, желатин	5 - 25 мин	Ара-тұра араластырыңыз	3 – 8 %
1 - 3	Қойылту: шайқалған омлет, піскен жұмыртқа	10 - 40 мин	Қақпағын жауып пісіру керек	3 – 8 %
3 - 5	Күріш және сүтке пісірілген тағамдарды, дайын тағамдарды жылыту	25 - 50 мин	Күріштен кем дегенде екі есе артық су құйыңыз, сүт тағамдарын арасында араластырыңыз	8 – 13 %
5 - 7	Буға піскен көкөніс, балық, ет	20 - 45 мин	Бірнеше ас қасық сұйықтық қосыңыз	13 – 18 %
7 - 9	Буға піскен картоптар	20 - 60 мин	750 г картопқа ең көбі ¼ л су пайдаланыңыз	18 – 25 %
7 - 9	Көп мөлшердегі тағамдар, бұқтырылған тағамдар мен көже пісіру	60 - 150 мин	3 литрге дейін су және құраластар	18 – 25 %

Қыз у параметрі	Пайдалану:	Уақыт	Ақыл-кеңес	Қуат шығысының номинальды мәні
9 - 12	Сәл қуыру: эскалоп, "кордон блё" бұзау еті, риссол, котлет, шұжық, бауыр, майға қуырылған ұн, жұмыртқа, құймақ, бауырсақ	қажетіне орай	Орта тұсында аударыңыз	25 – 45 %
12 - 13	Қатты қуыру, қуырылған картоп, қоң ет, бифштекстер	5 - 15 мин	Орта тұсында аударыңыз	45 – 64 %
14	Суды қайнату, макарон пісіру, етті қызартып қуыру (гуляш, бұқтырып пісіру), фри			100 %
P Суды көп мөлшерде қайнатыңыз. Қуат функциясы қосылып тұр.				

6. КҮТУ МЕНЕН ТАЗАЛАУ

Құрылғыны әр пайдаланғаннан кейін тазалап отырыңыз.

Ыдысты қолданғанда табаны әрқашан таза болсын.



Шыны керамикаға түскен сызаттар немесе қошқыл дақтар құрылғының жұмысына ешқандай әсер етпейді.

Қоқысты тазалау үшін:

- **Дереу тазалаңыз:** балқыған пластмасса, пластик фольга және қант қосылған тағам. Дереу тазаламасаңыз, құрылғыны бүлдіріп алуыңыз мүмкін. Шыныға арналған арнайы қырғышты

қолданыңыз. Қырғышты шыны бетке сүйір бұрыш жасап қойып, жылжыту арқылы тазалаңыз.

– **Құрылғы жеткілікті түрде суыған кезде**

алыңыз: әк дақтары, су дақтары, май дақтары, металдың жылтыраған дақтары. Шыны керамикаға немесе тоттанбайтын болатқа арналған арнайы тазартқыш құралдарды қолданыңыз.

- Құрылғыны дымқыл шүберекпен, шамалы жуғыш зат қосып тазалаңыз.
- Соңында, құрылғыны таза **шүберекпен өбден құрғатыңыз.**

7. АҚАУЛЫҚТЫ ТҮЗЕТУ

Ақаулық	Ықтимал себебі	Шешімі
Құрылғыны қосып, немесе пайдалана алмайсыз.		Құрылғыны қайта іске қосыңыз да, қызу параметрін 10 секундтан аз уақыт ішінде орнатыңыз.
	Бір уақытта 2 немесе одан да көп сенсорлық өрістерді басып қойғансыз.	Бір ғана сенсорлық өрісті басыңыз.

Ақаулық	Ықтимал себебі	Шешімі
	STOP+GO функциясы жұмыс істейді.	"Күнделікті пайдалану" тарауын қараңыз.
	Басқару панеліне су немесе май шашыраған.	Басқару панелін тазалаңыз.
Дыбыстық сигнал естіліп, құрылғы сөнеді. Құрылғы сөнген кезде дыбыстық сигнал естіледі.	Бір немесе бірнеше сенсорлық өріске зат қойылған.	Сенсорлық өрістердегі заттарды алыңыз.
Құрылғы сөнеді.	Сенсорлық өріске ① бір зат қойылған.	Сенсорлық өрістердегі заттарды алыңыз.
Қалдық жылу индикаторы жанбайды.	Пісіру алаңы ыстық емес, себебі ол аз уақыт ғана қосылып тұрған.	Егер пісіру алаңы қызатындай ұзақ жұмыс істесе, қызмет көрсету орталығына хабарласыңыз.
Автоматты қыздыру функциясы іске қосылмайды.	Пісіру алаңы ыстық.	Пісіру алаңын әбден салқындатып алыңыз.
	Қызу параметрінің ең жоғары мәні орнатылған.	Ең жоғары қызу параметрінің қуаты, автоматты түрде қыздыру функциясының қуатымен бірдей.
Екі қызу параметрі ауысып көрсетіледі.	Қуатты басқару функциясы іске қосылған.	"Қуатты басқару" тарауын қараңыз.
Сенсорлық өрістер қызып кетеді.	Тым үлкен ыдыс қолданылған немесе ыдыстар басқару құралдарына тым жақын қойылған.	Қажет болса, үлкен ыдыстарды артқы пісіру алаңдарына қойыңыз.
Сенсорлық өрістерді түрткен кезде ешбір сигнал естілмейді.	Дыбыстық сигналдар өшірулі.	Сигналдарды қосыңыз ("Сөндірулі дыбыстарды басқару" тарауын қараңыз).
[-] жанады.	Автоматты түрде ажыратқыш қосылады.	Құрылғыны ажыратыңыз да, қайтадан іске қосыңыз.
[L] жанады.	Бала қауіпсіздігінің құралы немесе Құлып функциясы іске қосылады.	"Күнделікті пайдалану" тарауын қараңыз.
[F] жанады.	Пісіру алаңында ешқандай ыдыс жоқ.	Пісіру алаңына ыдыс қойыңыз.
	Сай келетін ыдыс қолданылмаған.	Дұрыс ыдысты пайдаланыңыз.
	Ыдыс түбінің диаметрі пісіру алаңы үшін тым кішкене.	Өлшемі сай келетін ыдысты пайдаланыңыз.

Ақаулық	Ықтимал себебі	Шешімі
	Ыдыс пісіру алаңындағы айқышты / текшені толық жаппайды.	Айқышты / текшені ыдыспен толық жабыңыз.
E жөне сан жанады.	Құрылғыда ақау бар.	Құрылғыны электр желісінен біраз уақыт ажырата тұрыңыз. Сақтандырғышты электр желісінен ағытып қойыңыз. Қайта қосыңыз. Егер E қайта көрініс берсе, қызмет көрсету орталығына хабарласыңыз.
E3 жанады.	Электр қосылымы дұрыс емес. Электр тоғының кернеуі көрсетілген деңгейден артық.	Білікті электршіге хабарласып электр блогын тексертіңіз.
E4 жанады.	Құрылғыда ақау пайда болды, себебі ыдыстың ішіндегісі таусылғанша қайнайды. Пісіру алаңдарына арналған, қатты қызып кетуден сақтандыру функциясы мен Автоматты түрде ажырату функциясы іске қосылған.	Құрылғыны сөндіріңіз. Ыстық ыдысты алыңыз. Шамамен 30 секунд өткеннен кейін пісіру алаңын қайта қосыңыз. Ақаулық ыдысқа байланысты болса, бейнебеттен ақаулыққа қатысты жазу көрінбей кетеді де, қалдық қызу индикаторы жанған қалпы тұрады. Ыдыс әбден суығанша күтіңіз де, ыдыстың осы құрылғыға сай келетін-келейтінін тексеру үшін "Индукциялық пісіру алаңына арналған ыдыс-аяқ" тарауын қараңыз.
E7 жанады.	Желдеткіштің саңылаулары бітелген.	Желдеткішті ешбір заттың бітемегеніне көз жеткізіңіз. Егер E7 қайта көрініс берсе, қызмет көрсету орталығына хабарласыңыз.
E8 жанады.	Электр қосылымы дұрыс емес. Құрылғы тек бір фазаға ғана қосылған.	Құрылғыны электр желісіне суретте көрсетілгендей қосу керек.

Егер жоғарыда берілген шешімдерді қолданып ақаулықты түзете алмасаңыз, дилеріңізге немесе қызмет көрсету орталығына хабарласыңыз. Техникалық ақпарат тақтайшасындағы деректерді, шыны керамиканың үш саннан тұратын нөмірін, (шынының бетіндегі бұрышта) және ақаулық орын алғанда көрсетілген хабарды беріңіз.

Құрылғыны іске дұрыс қосқаныңызға көз жеткізіңіз. Бұлай істемеген жағдайда, қызмет көрсету орталығының технигі немесе дилер көрсеткен қызмет, кепілдік мерзімі кезінде де ақылы болуы мүмкін. Тұтынушыға қызмет көрсетуге қатысты нұсқаулар мен кепілдік шарттары кепілдік кітапшасында берілген.

8. ОРНАТУ



Назарыңызда болсын!

Қауіпсіздік тарауларын қараңыз.



Орнату алдында

Құрылғыны орнатуға кіріспей тұрып, техникалық ақпарат тақтайшасында көрсетілген келесі деректерді жазып алыңыз. Техникалық ақпарат тақтайшасы құрылғы корпусының астыңғы жағында орналасқан.

- Үлгі
- Құрылғының нөмірі (PNC)
- Сериялық нөмірі

8.1 Кіріктірілген құрылғылар

- Кіріктірілген құрылғыларды, аспапты дұрыс қондырылған құрылғыларға жөне

8.3 Құрастыру

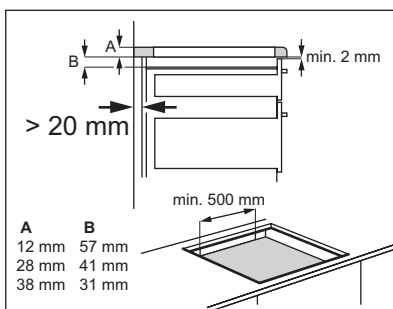
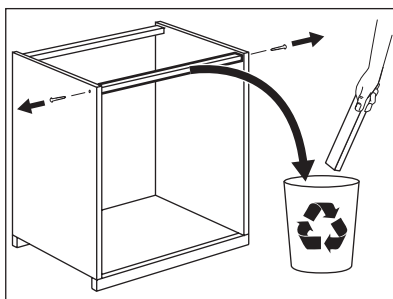
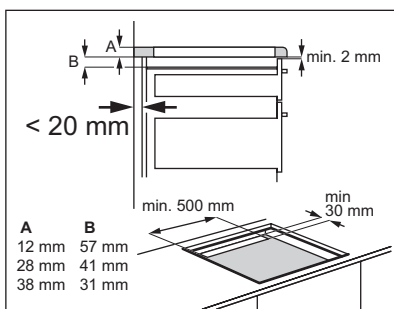
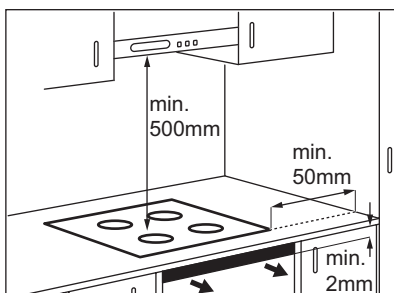

стандартты талаптарға сай келетін жұмыс беттеріне құрастырғаннан кейін ғана пайдаланыңыз.

8.2 Қосылым сымы

- Құрылғы электр қосылымы сымымен жабдықталған.
- Бүлінген қорек сымын арнайы сымға (H05BB-F Tмакс. 90°C; немесе жоғары) ауыстырыңыз. Жергілікті қызмет көрсету орталығына хабарласыңыз.

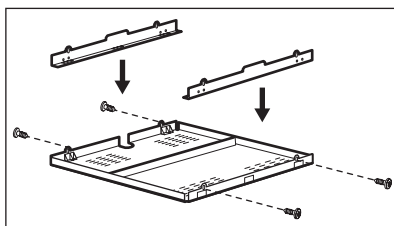
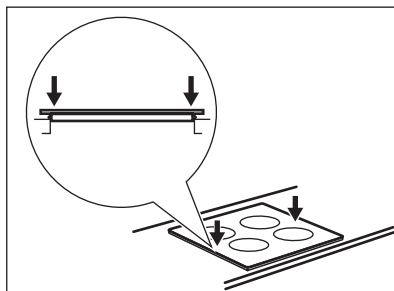
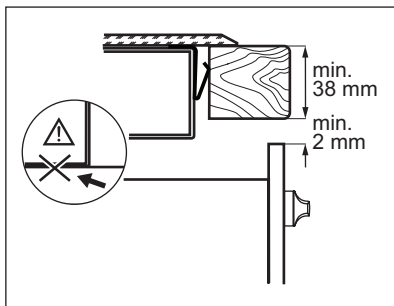
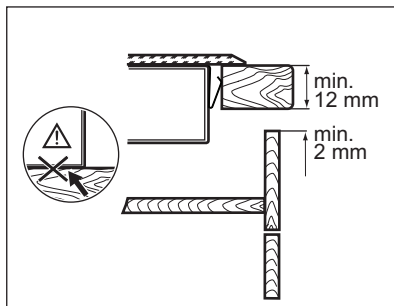
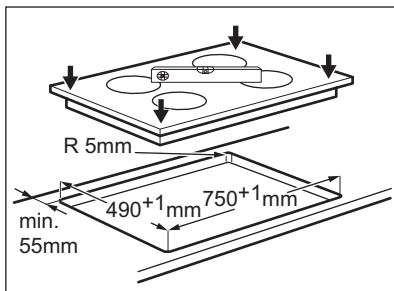

Егер қорғаныс қорабын қолдансаңыз (қосымша керек-жарақ¹⁾), алдыңғы жақтан 2 мм орын қалдыру және құрылғының тура астында қорғаныс еденінің болуы қажет емес. Егер құрылғыны тұмшәпештің үстіне орнатсаңыз, қорғағыш қорапты қолдана алмайсыз.

¹⁾ Керек-жарақ болып есептелетін қорғаныс қорабы кей елдерде берілмеуі мүмкін. Жергілікті жабдықтаушыға хабарласыңыз.

9. ТЕХНИКАЛЫҚ АҚПАРАТ

Modell EHD98740FK

Typ 58 GBD CC AU

Induction 7.4 кВт

Ser.Nr.

ELECTROLUX

Prod.Nr. 949 596 201 00

220 - 240 В 50 - 60 Гц

Made in Germany

7.4 кВт



Пісіру алаңдарының қуаты

Пісіру алаңы	Номинальды қуат (ең жоғары қызу параметрі) [Вт]	Қуат функциясы қосылған [Вт]	Қуат функциясының макс. жұмыс істеу уақыты [мин]	Ыдыстың ең кіші диаметрі [мм]
Артқы оң жақ	2300 Вт	3200 Вт	10	125
Алдыңғы оң жақ	2300 Вт	3200 Вт	10	125
Артқы сол жақ	2300 Вт	3200 Вт	10	125
Алдыңғы сол жақ	2300 Вт	3200 Вт	10	125

Пісіру алаңдарының қуаты кестеде көрсетілген мәндерден сәл ғана өзгеше болуы мүмкін. Бұл мәндер ыдыстың

материалы мен өлшемдеріне байланысты өзгереді.

10. ҚОРШАҒАН ОРТАҒА ЗИЯН КЕЛДІРМЕУ ТУРАЛЫ МАҒЛҰМАТТАР

Белгі  салынған материалдарды қайта өңдеуден өткізуге тапсырыңыз. Орам материалдарын қайта өңдеуден өткізу үшін тиісті контейнерлерге салыңыз. Электрлік және электроникалық құрылғылардың қалдығын қайта өңдеуден өткізу арқылы, қоршаған ортаға және

адамның денсаулығына зиян келтіретін жағдайларға жол бермеуге өз үлесіңізді қосыңыз. Белгі  салынған құрылғыларды тұрмыстық қалдықтармен бірге тастамаңыз. Өнімді жергілікті қайта өңдеу орталығына өткізіңіз немесе жергілікті мекемеге хабарласыңыз.

СОДЕРЖАНИЕ

1. СВЕДЕНИЯ ПО ТЕХНИКЕ БЕЗОПАСНОСТИ	20
2. УКАЗАНИЯ ПО БЕЗОПАСНОСТИ	21
3. ОПИСАНИЕ ИЗДЕЛИЯ	24
4. ЕЖЕДНЕВНОЕ ИСПОЛЬЗОВАНИЕ	25
5. ПОЛЕЗНЫЕ СОВЕТЫ	29
6. УХОД И ОЧИСТКА	31
7. ПОИСК И УСТРАНЕНИЕ НЕИСПРАВНОСТЕЙ	31
8. УСТАНОВКА	34
9. ТЕХНИЧЕСКИЕ ДАННЫЕ	35

МЫ ДУМАЕМ О ВАС

Благодарим Вас за приобретение прибора Electrolux. Вы выбрали изделие, за которым стоят десятилетия профессионального опыта и инноваций. Уникальное и стильное, оно создавалось с заботой о Вас. Поэтому когда бы Вы ни воспользовались им, Вы можете быть уверены: результаты всегда будут превосходными.

Добро пожаловать в Electrolux!

На нашем веб-сайте Вы сможете:



Найти рекомендации по использованию изделий, руководства по эксплуатации, мастер устранения неисправностей, информацию о техническом обслуживании:
www.electrolux.com



Зарегистрировать свое изделия для улучшения обслуживания:
www.electrolux.com/productregistration



Приобрести дополнительные принадлежности, расходные материалы и фирменные запасные части для своего прибора:
www.electrolux.com/shop

ПОДДЕРЖКА ПОТРЕБИТЕЛЕЙ И СЕРВИСНОЕ ОБСЛУЖИВАНИЕ

Мы рекомендуем использовать оригинальные запчасти.

При обращении в сервис-центр следует иметь под рукой следующую информацию.

Данная информация находится на табличке с техническими данными. Модель, код изделия (PNC), серийный номер.



Внимание / Важные сведения по технике безопасности.



Общая информация и рекомендации



Информация по защите окружающей среды

Право на изменения сохраняется.

1. СВЕДЕНИЯ ПО ТЕХНИКЕ БЕЗОПАСНОСТИ

Перед установкой и эксплуатацией прибора внимательно ознакомьтесь с приложенным руководством. Производитель не несет ответственность за травмы и повреждения, полученные/вызванные неправильной установкой и эксплуатацией. Побойтесь о том, чтобы данное руководство было у Вас под рукой на протяжении всего срока службы прибора.

1.1 Безопасность детей и лиц с ограниченными возможностями



ВНИМАНИЕ!

Существует риск удушья, получения травм или стойких нарушений нетрудоспособности.

- Данный прибор может эксплуатироваться детьми старше 8 лет и лицами с ограниченными физическими, сенсорными или умственными способностями или с недостаточным опытом или знаниями только при условии нахождения под присмотром лица, отвечающего за их безопасность.
- Не позволяйте детям играть с прибором.
- Храните все упаковочные материалы вне досягаемости детей.
- Не подпускайте детей и домашних животных к прибору, когда он работает или остывает. Доступные для контакта части прибора сохраняют высокую температуру.
- Если прибор оснащен функцией «Защита от детей», рекомендуется включить эту функцию.
- Очистка и доступное пользователю техническое обслуживание не должно производиться детьми без присмотра.

1.2 Общие правила техники безопасности

- Прибор и его доступные для контакта части сильно нагреваются во время эксплуатации. Не прикасайтесь к нагревательным элементам.

- Не эксплуатируйте данный прибор с помощью внешнего таймера или отдельной системы дистанционного управления.
- Оставление на варочной панели продуктов, готовящихся на жире или масле, может представлять опасность и привести к пожару.
- Ни в коем случае не пытайтесь залить пламя водой; вместо этого выключите прибор и накройте пламя, например, крышкой или противопожарным одеялом.
- Не используйте варочные панели для хранения каких-либо предметов.
- Не используйте парочистители для очистки прибора.
- Не следует класть на варочную поверхность металлические предметы, такие, как ножи, вилки, ложки и крышки, так как они могут нагреваться.
- При обнаружении трещин на стеклокерамической панели отключите прибор во избежание поражения электрическим током.
- После использования выключите конфорку ее ручкой управления и не полагайтесь на датчик обнаружения посуды.
- В случае повреждения шнура питания во избежание несчастного случая он должен быть заменен изготовителем, авторизованным сервисным центром или специалистом с равнозначной квалификацией.

2. УКАЗАНИЯ ПО БЕЗОПАСНОСТИ

2.1 Установка



ВНИМАНИЕ!

Установка прибора должна осуществляться только квалифицированным персоналом!

- Удалите всю упаковку.
- Не устанавливайте и не подключайте прибор, если он имеет повреждения.
- Следуйте приложенным к прибору инструкциям по его установке.
- Выдерживайте минимально допустимые зазоры между соседними приборами и предметами мебели.
- Прибор имеет большой вес: не забывайте о мерах предосторожности при его перемещении. Обязательно используйте защитные перчатки.
- Поверхности срезов столешницы необходимо покрыть герметиком во избежание их разбухания под воздействием влаги.

- Защитите днище прибора от пара и влаги.
- Не устанавливайте прибор возле дверей или под окнами. Это позволит избежать падения с прибора кухонной посуды при открывании двери или окна.
- В случае установки прибора над выдвижными ящиками убедитесь, что между днищем прибора и верхним ящиком имеется достаточное для вентиляции пространство.
- Обеспечьте свободный вентиляционный просвет шириной 2 мм между столешницей и передней частью изделия под ней. Гарантия не распространяется на повреждения, вызванные отсутствием достаточного для вентиляции пространства.
- Дно прибора сильно нагревается. Рекомендуется разместить под прибором жаро-безопасную разделительную прокладку для предотвращения доступа прибора снизу.
- Следите за тем, чтобы не повредить вилку (если это применимо к данному прибору) и сетевой кабель. Для замены сетевого кабеля обратитесь в сервисный центр или к электрику.
- Прибор должен быть подключен к электросети через устройство, позволяющее отсоединять от сети все контакты. Устройство для изоляции должно обеспечивать расстояние между разомкнутыми контактами не менее 3 мм.
- Следует использовать подходящие размыкающие устройства: предохранительные автоматические выключатели, плавкие предохранители (резьбовые плавкие предохранители следует выкручивать из гнезда), автоматы защиты от тока утечки и пускатели.

2.2 Эксплуатация

Подключение к электросети



ВНИМАНИЕ!

Существует риск пожара и поражения электрическим током.

- Все электрические подключения должны производиться квалифицированным электриком.
- Прибор должен быть заземлен.
- Перед выполнением каких-либо операций по чистке прибора или по уходу за ним его следует отключить от сети электропитания.
- Используйте соответствующий электросетевой кабель.
- Не допускайте спутывания электропроводов.
- При подключении прибора к розеткам, расположенным на близком от него расстоянии, убедитесь, что сетевой шнур или вилка (если это применимо к данному прибору) не касается горячего прибора или горячей посуды.
- Убедитесь в правильности установки прибора. Неплотно зафиксированный сетевой шнур или вилка (если это применимо к данному прибору), которая неплотно держится в розетке, может привести к перегреву контактов.
- Позаботьтесь об установке защиты от поражения электрическим током.
- Сетевой шнур не должен быть туго натянут.



ВНИМАНИЕ!

Существует риск травмы, ожога или поражения электрическим током.

- Перед первым использованием удалите всю упаковку, наклейки и защитную пленку (если она имеется).
- Используйте прибор в жилых помещениях.
- Не изменяйте параметры данного прибора.
- Не оставляйте прибор без присмотра во время его работы.
- При использовании прибора не касайтесь его мокрыми руками. Не касайтесь прибора, если на него попала вода.
- Не кладите на конфорки столовые приборы или крышки кастрюль. Они могут сильно нагреться.
- После каждого использования выключайте конфорки. Не полагайтесь на детектор наличия посуды.
- Не используйте прибор как столешницу или подставку для каких-либо предметов.
- В случае образования на приборе трещин немедленно отключите его от сети электропитания. Это позволит предотвратить поражение электрическим током.
- Пользователи с имплантированными кардиостимуляторами не должны приближаться к работающему прибору с индукционными конфорками ближе чем на 30 см.
- Помещение продуктов в горячее масло может привести к его разбрызгиванию.

**ВНИМАНИЕ!**

Существует опасность возгорания или взрыва.

- При нагреве жиры и масла могут выделять легковоспламеняющиеся пары. Не допускайте присутствия открытого пламени и нагретых предметов при использовании для приготовления жиров и масел.
- Образующиеся сильно нагретым маслом пары могут привести самопроизвольному возгоранию.
- Использованное масло может содержать остатки продуктов, что может привести к его возгоранию при более низких температурах по сравнению с маслом, которое используется в первый раз.
- Не кладите на прибор, рядом с ним или внутрь него легковоспламеняющиеся материалы или изделия, пропитанные легковоспламеняющимися веществами.

**ВНИМАНИЕ!**

Существует риск повреждения прибора.

- Не ставьте на панель управления горячую кухонную посуду.
- Не позволяйте жидкости полностью выкипать из посуды.
- Не допускайте падения на поверхность прибора каких-либо предметов или кухонной посуды. Это может привести к ее повреждению.
- Не включайте конфорки без кухонной посуды или с пустой кухонной посудой.
- Не кладите на прибор алюминиевую фольгу.

- Стекланную или стеклокерамическую поверхность можно поцарапать, передвигая по нему чугунную или алюминиевую посуду, а также посуду с поврежденным дном. При перемещении подобных предметов обязательно поднимайте их с варочной поверхности.

2.3 Уход и очистка

**ВНИМАНИЕ!**

Существует риск повреждения прибора.

- Во избежание повреждения покрытия варочной панели производите его регулярную очистку.
- Не используйте для очистки прибора подаваемую под давлением воду или пар.
- Протирайте прибор мягкой влажной тряпкой. Используйте только нейтральные моющие средства. Не используйте абразивные средства, царапающие губки, растворители или металлические предметы.

2.4 Утилизация

**ВНИМАНИЕ!**

Существует опасность травмы или удушья.

- Для получения информации о том, как надлежащим образом утилизировать данный прибор, обратитесь в местные муниципальные органы власти.
- Отключите прибор от электросети.
- Отрежьте и утилизируйте кабель электропитания.

3. ОПИСАНИЕ ИЗДЕЛИЯ

3.1 Общий обзор

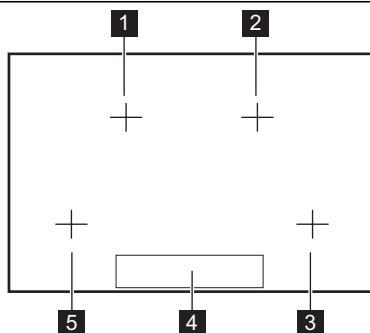

- 1** Индукционная конфорка
- 2** Индукционная конфорка
- 3** Индукционная конфорка
- 4** Панель управления
- 5** Индукционная конфорка

3.2 Функциональные элементы панели управления



Для подсветки панели управления включите прибор при помощи ①

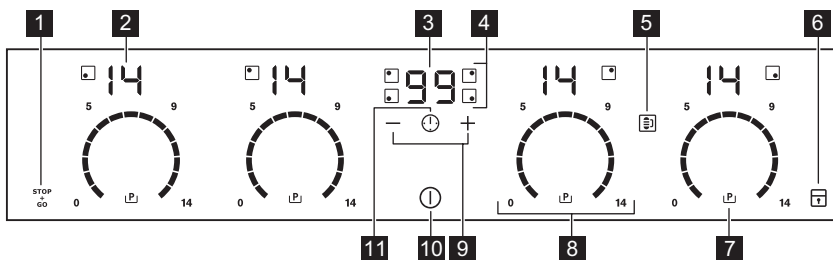

Управление прибором осуществляется с помощью сенсорных полей. Работа функций подтверждается выводом информации на дисплей, а также визуальной и звуковой индикацией.

сенсорное поле	функция
1 STOP GO	Включение и выключение функции STOP+GO («Выключил и иди»).
2	Индикация мощности нагрева. Отображение значения мощности нагрева.
3	Дисплей таймера. Отображение времени в минутах.
4	Индикаторы конфорок для таймера. Отображение конфорки, для которой установлен таймер.
5	Включение Connect Function.
6	Блокировка/разблокировка панели управления.
7	Включение функции «Бустер».

	сенсорное поле	функция
8	Линейка управления	Установка мощности нагрева.
9	+ / -	Увеличение или уменьшение времени.
10	⏻	Включение и выключение прибора.
11	⚠	Выбор конфорки.

3.3 Индикаторы ступеней нагрева

Дисплей	Описание
0	Конфорка выключена.
1 - 14	Конфорка работает.
u	Включена функция STOP_{CO} .
A	Включена функция автоматического нагрева.
P	Включена функция «Бустер».
E + число	Возникла неисправность.
☐ / ☐ / ☐	OptiHeat Control (трехступенчатый индикатор остаточного тепла): в процессе приготовления / подогрев / остаточное тепло.
L	Включена блокировка / функция «Защита от детей».
F	На конфорке находится неподходящая посуда, или она слишком мала, или посуды вообще нет.
-	Включена функция автоматического отключения.

3.4 OptiHeat Control (трехступенчатый индикатор остаточного тепла).



ВНИМАНИЕ!

☐ \ ☐ \ ☐ Опасность ожога из-за остаточного тепла!

OptiHeat Control отображает уровень остаточного тепла. Индукционные конфорки создают тепло, необходимое для приготовления пищи, непосредственно в днище установленной на них посуды. Стеклокерамика нагревается от тепла кухонной посуды.

4. ЕЖЕДНЕВНОЕ ИСПОЛЬЗОВАНИЕ



ВНИМАНИЕ!

См. Главу «Сведения по технике безопасности».

При выключении прибора светится только сенсорное поле ⑩.











4.1 Включение и выключение.

Нажмите на одну секунду на клавишу ⑩, чтобы включить или выключить прибор. Контрольная панель высвечивается при включении прибора и исчезает при его выключении.

4.2 Автоматическое отключение

Данная функция автоматически выключает прибор, если:

- Выключены все конфорки (0).
- Не установлена мощность после включения прибора.

- Панель управления чем-либо залита или на ней что-либо находится дольше десяти секунд (сковорода, тряпка и т.п.) Некоторое время звучит звуковой сигнал, после чего прибор выключается. Уберите предмет или протрите панель управления.
- Прибор слишком сильно нагревается (например, когда жидкость в кастрюле выкипает досуха). Перед следующим использованием прибора дайте конфорке остыть.
- Используется неподходящая посуда. Загорается значок  и через две минуты конфорка автоматически прекращает работу.
- Конфорка не была выключена или не был изменен уровень нагрева. Через некоторое время загорается значок  и прибор выключается. См. ниже.
- Соотношение уровня мощности нагрева и времени до автоматического отключения:
 -  ,  -  — 6 часов
 -  -  — 5 часов
 -  -  — 4 часа
 -  -  — 1,5 часа

4.3 Значение мощности нагрева

Нажмите на отметку необходимого значения мощности нагрева на линейке управления. По необходимости значение можно изменять, меняя значение как по, так и против часовой стрелки. Не отпускайте, пока не выберете необходимую мощность нагрева. На дисплее отобразится выбранное значение мощности нагрева.

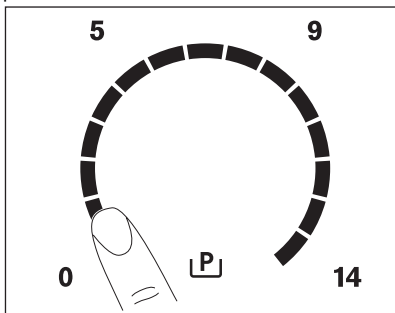



4.4 Connect Function



Используйте Connect Function при эксплуатации дополнительной принадлежности Infinite Plancha².



Connect Function служит для объединения двух правых конфорок под данной принадлежностью, в результате чего они работают как одна конфорка.

Сначала следует установить степень нагрева одной из конфорок.

Для включения Connect Function нажмите на . Чтобы задать или изменить уровень нагрева, нажмите на одну из сенсорных клавиш. Для выключения Connect Function нажмите на . Теперь конфорки будут работать независимо друг от друга.

4.5 Автоматический нагрев

Функция автоматического нагрева позволяет сократить время, необходимое для достижения заданной температуры нагрева. Данная функция устанавливает на некоторое время (см. рисунок) максимальную степень нагрева, а затем уменьшает ее до требуемого уровня. Включение функции автоматического нагрева для заданной конфорки:

1. Нажмите на . На дисплее отобразится .
2. Сразу же установите необходимую степень нагрева. Через пять секунд на дисплее отобразится .

Для отключения функции измените степень нагрева.

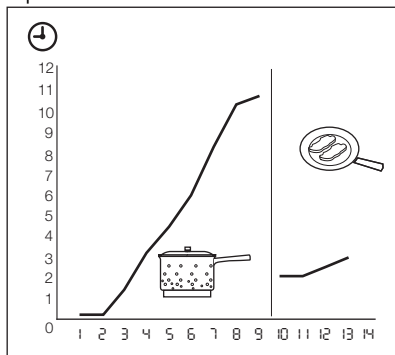

²) Дополнительная принадлежность Infinite Plancha не входит в комплект данного прибора. За более подробной информацией обращайтесь к местному поставщику.

4.6 Клавиша функции «Бустер»

Функция интенсивного нагрева «Бустер» усиливает нагрев на индукционных конфорках. Функция «Бустер» может быть включена на ограниченный период времени (см. Главу «Технические данные»). По истечении этого времени индукционная конфорка автоматически переключается обратно - на максимальный уровень мощности. Чтобы включить эту функцию, нажмите на **[P]**. При этом загорится **[P]**. Для отключения функции измените степень нагрева.

4.7 Система управления мощностью

Система управления мощностью делит мощность между двумя конфорками, составляющими единую пару (см. иллюстрацию). Функция «Бустер» увеличивает мощность одной из двух работающих в паре конфорок до максимального уровня. Мощность второй конфорки автоматически уменьшается. В зоне дисплея, относящейся к конфорке, мощность которой снижена, поочередно отображаются два уровня нагрева.

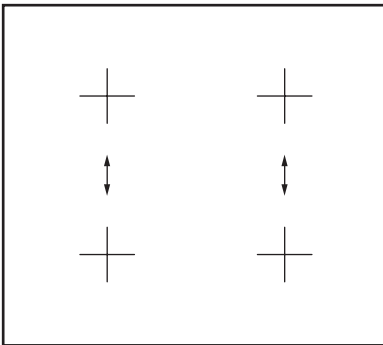

4.8 Таймер

Таймер обратного отсчета

Таймер обратного отсчета используется для отсчета времени работы конфорки за один цикл приготовления.

Таймер обратного отсчета следует устанавливать после выбора конфорки.

Мощность нагрева можно выбирать до или после установки таймера.

- **Выбор конфорки:** нажмите на **[!]** несколько раз до тех пор, пока не загорится индикатор,

соответствующий необходимой конфорке.

- **Включение функции таймера обратного отсчета:** нажмите на значок таймера **+**, чтобы задать время (**00 - 99** в минутах). Когда индикатор конфорки начнет медленно мигать, запустится обратный отсчет времени.
- **Просмотр оставшегося времени:** выберите конфорку с помощью **[!]**. Индикатор конфорки начнет быстро мигать. На дисплее отобразится оставшееся до конца отсчета время.
- **Изменение параметров таймера обратного отсчета:** выберите конфорку с помощью **[!]**. Нажмите на **+** или на **-**.
- **Отключение таймера:** выберите конфорку с помощью **[!]**. Нажмите на **-**. Начнется обратный отсчет оставшегося до **00** времени. Индикатор конфорки погаснет.



По истечении заданного времени подается звуковой сигнал и начинает мигать **00**. Конфорка отключится.

- **Отключение звука:** нажмите на **[!]**





CountUp Timer (отсчет времени с начала приготовления).

Таймер отсчета времени с начала приготовления CountUp Timer предназначен для слежения за продолжительностью времени работы конфорки.

- **Выбор конфорки (если работает больше одной конфорки):** нажмите на **[!]** несколько раз до тех пор, пока не загорится индикатор, соответствующий необходимой конфорке.
- **Включение функции CountUp Timer:** («Таймер обратного отсчета») нажмите на **-** таймера; высветится **[P]**. Когда индикатор конфорки начинает медленно мигать, это будет означать, что идет отсчет времени с начала приготовления. На дисплее чередуется отображение **[P]** и отсчитанного времени (в минутах).
- **Просмотр длительности работы конфорки:** выберите конфорку с помощью **[!]**. Индикатор конфорки начнет быстро мигать. На дисплее отобразится время работы конфорки.



- **Отключение CountUp Timer:** выберите конфорку при помощи  и нажмите на  или , чтобы выключить таймер. Индикатор конфорки погаснет.

Таймер



Таймер можно использовать для **отсчета времени**, когда конфорки не используются. Нажмите на . Нажмите на  или  таймера, чтобы задать время. По истечении заданного времени подается звуковой сигнал и начинает мигать .

- **Отключение звука:** нажмите на .

4.9 STOP+GO

Функция  переводит все работающие конфорки на наименьшую ступень нагрева (). При работе функции  мощность нагрева изменить нельзя.

Функция  не отключает функцию "Таймер".

- **Для включения** этой функции нажмите на . Загорится символ .
- **Для выключения** этой функции нажмите на . Будет выбрана заданная ранее мощность нагрева.

4.10 Блокировка

Во время работы конфорок можно заблокировать панель управления за исключением такого элемента управления, как . Это предотвращает случайное изменение мощности нагрева.

Сначала задайте мощность нагрева.

Для включения этой функции нажмите на .

Символ  загорится и будет гореть в течение 4 секунд.

Таймер продолжит работу.

Для выключения этой функции нажмите на .





Будет выбрана заданная ранее мощность нагрева.

При выключении прибора отключается и эта функция.





4.11 Функция защиты от детей

Эта функция предотвращает случайное использование прибора.





Включение функции защиты от детей

- Включите прибор при помощи . **Не задавайте никакого уровня мощности нагрева.**
- Нажмите и удерживайте  в течение четырех секунд. Загорится символ .
- Выключите прибор при помощи .

Выключение функции Защита от детей

- Включите прибор при помощи . **Не задавайте никакого уровня мощности нагрева.** Нажмите и удерживайте  в течение четырех секунд. Загорится символ .
- Выключите прибор при помощи .





Отмена функции Защита от детей на один цикл приготовления

- Включите прибор при помощи . Загорится символ .
- Нажмите и удерживайте  в течение четырех секунд. **Выберите ступень нагрева в течение 10 секунд.** Прибором можно пользоваться.
- После выключения прибора с помощью  функция защиты от детей включится снова.

4.12 OffSound Control (Включение и выключение звуковых сигналов)

Выключение звуковых сигналов

Выключите прибор.

Нажмите на  и удерживайте в течение трех секунд. Дисплеи загорятся и погаснут. На три секунды нажмите на . Загорится символ . Звук включен. Нажмите . Загорится



. Звук отключен.



При работе этой функции звуки слышны только если:

- нажать 
- завершена работа таймера
- завершена работа таймера обратного отсчета
- на панель управления был поставлен посторонний предмет.

Включение звуковых сигналов

Выключите прибор.

Нажмите на  на три секунды. Дисплеи загорятся и погаснут. На три секунды нажмите на . Загорится символ , потому что звук

выключен. Нажмите на . Загорится символ . Звук включен.

5. ПОЛЕЗНЫЕ СОВЕТЫ



ИНДУКЦИОННЫЕ КОНФОРКИ

В индукционных конфорках работает электромагнитное поле, которое очень быстро нагревает посуду.

5.1 Посуда для индукционных конфорок



Устанавливайте на конфорки только посуду, пригодную для использования с индукционными варочными панелями.

Материал посуды

- **подходит:** чугун, сталь, эмалированная сталь, нержавеющая сталь, посуда с многослойным дном (с маркировкой изготовителя соответствующим значком).
- **не подходит:** алюминий, медь, латунь, стекло, керамика, фарфор.

Посуда пригодна для использования на индукционных конфорках, если...

- ... небольшое количество воды очень быстро закипает на конфорке, на которой задана максимальная ступень нагрева.
- ... к дну посуды притягивается магнит.



Дно посуды должно быть как можно более толстым и плоским.

Размеры посуды: в определенных пределах индукционные конфорки приспособляются к размерам дна посуды.

5.2 Использование конфорок.



ВНИМАНИЕ

Поместите кухонную посуду на перекрестие, находящееся на поверхности, на которой идет приготовление. Полностью накройте перекрестие. Диаметр части дна посуды, к которой притягивается магнит, должен составлять не менее 125 мм. Индукционные конфорки автоматически подстраиваются под размер дна посуды. Кухонная посуда большого размера

может нагреваться двумя конфорками одновременно.

5.3 Шум во время работы

Если Вы услышали

- потрескивание: при использовании посуды, изготовленной из нескольких материалов (многослойное дно).
- свист: Вы пользуетесь одной или несколькими конфорками с заданными для них высокими уровнями мощности, а посуда изготовлена из нескольких материалов (многослойное дно).
- гул: Вы используете высокие уровни мощности.
- щелчки: происходят электрические переключения.
- шипение, жужжание: работает вентилятор.

Наличие шумов является нормальным явлением и не означает, что прибор неисправен.

5.4 Экономия электроэнергии



Как сберечь электроэнергию

- По возможности всегда накрывайте посуду крышкой.
- Прежде чем включать конфорку, поставьте на нее посуду.
- Используйте остаточное тепло для поддержания пищи в горячем состоянии или для растапливания продуктов.



Энергоэффективность конфорок.

Энергоэффективность конфорки зависит от диаметра кухонной посуды. Посуда с диаметром, размер которого меньше минимально допустимого, получает лишь часть энергии, излучаемой конфоркой. Сведения о минимально допустимых диаметрах посуды приведены в Главе «Технические данные».

5.5 Öko Timer (Таймер экономичности)



С целью экономии электроэнергии нагреватель конфорки автоматически выключается до того, как прозвучит сигнал таймера обратного отсчета. Время работы конфорки при этом зависит от выбранного уровня мощности и времени приготовления.

При увеличении мощности нагрева потребление конфоркой электроэнергии возрастает не в одинаковой пропорции. Это означает, что на средней ступени нагрева конфорка потребляет менее половины от своей номинальной мощности.



Приведенные в таблице данные являются ориентировочными.

5.6 Примеры приготовления

Соотношение установки мощности и энергопотребления конфорки не является линейным.

Мощность нагрева	Назначение:	Время	Советы	Номинальная потребляемая мощность
1	Сохранение приготовленных блюд теплыми	по мере необходимости	Готовьте под крышкой	3 %
1 - 3	Голландский соус, растапливание: сливочного масла, шоколада, желатина	5 - 25 мин	Время от времени перемешивайте	3 – 8 %
1 - 3	Сгущение: взбитый омлет, запеченные яйца	10 - 40 мин	Готовьте под крышкой	3 – 8 %
3 - 5	Приготовление риса и молочных блюд на медленном огне, разогрев готовых блюд	25 - 50 мин	Добавьте воды в количестве как минимум вдвое превышающим количество риса. Молочные блюда время от времени помешивайте.	8 – 13 %
5 - 7	Приготовление на пару овощей, рыбы, мяса	20 - 45 мин	Добавьте несколько столовых ложек жидкости.	13 – 18 %
7 - 9	Приготовление картофеля на пару	20 - 60 мин	Используйте макс. ¼ л воды на 750 г картофеля	18 – 25 %
7 - 9	Приготовление значительных объемов пищи, рагу и супов	60 - 150 мин	До 3 л жидкости плюс ингредиенты	18 – 25 %
9 - 12	Легкое обжаривание: эскалопы, «кордон блю» из телятины, котлеты, отбивные, сосиски, печень, заправка из муки, яйца, блины, пончики	по готовности	Переверните по истечении половины времени	25 – 45 %

Мощность нагрева	Назначение:	Время	Советы	Номинальная потребляемая мощность
12 - 13	Сильная обжарка, картофельные оладьи, стейки из филе говядины, стейки	5 - 15 мин	Переверните по истечении половины времени	45 – 64 %
14	Кипячение воды, отваривание макаронных изделий, обжаривание мяса (гуляш, жаркое в горшочках), обжаривание картофеля во фритюре			100 %
	Кипячение большого количества воды. Включена функция «Бу-стер».			

6. УХОД И ОЧИСТКА

Прибор необходимо очищать от загрязнений после каждого использования.

Следите за тем, чтобы днище приспособления всегда было чистым.



Царапины или темные пятна на стеклокерамике не влияют на работу прибора.







Удаление загрязнений:

- **Удаляйте немедленно:** расплавленную пластмассу, полиэтиленовую пленку и пищевые продукты, содержащие сахар. Иначе загрязнения могут привести к повреждению прибора. Используйте специальный скребок для стекла. Расположите скребок под острым углом к стеклянной поверхности и двигайте его по этой поверхности.
- **Удаление загрязнений производите только после того, как прибор полностью остынет:** известковые пятна, водные разводы, капли жира, блестящие белесые пятна с металлическим отливом. Используйте специальные средства для очистки поверхностей из стеклокерамики или нержавеющей стали.
- Прибор следует чистить влажной тканью с небольшим количеством моющего средства.
- По завершении **насухо вытрите прибор чистой тряпкой.**

7. ПОИСК И УСТРАНЕНИЕ НЕИСПРАВНОСТЕЙ

Неисправность	Возможная причина	Решение
Прибор не включается или не работает.		Повторно включите прибор и менее, чем за 10 секунд, установите уровень нагрева.
	Было нажато одновременно два или более сенсорных поля.	Следует нажимать только на одно сенсорное поле.

Неисправность	Возможная причина	Решение
	Включена функция STOP +GO («Выключил и иди»).	См. Главу «Ежедневное использование».
	На панель управления попала вода или капли жира.	Протрите панель управления.
Выдается звуковой сигнал, после чего прибор выключается. Выключенный прибор выдает звуковой сигнал.	На одно или более сенсорных полей был положен посторонний предмет.	Удалите посторонний предмет с сенсорных полей.
Прибор выключается.	На сенсорном поле ① оказался посторонний предмет.	Удалите посторонний предмет с сенсорного поля.
Не включается индикатор остаточного тепла.	Конфорка не нагрелась, поскольку работала в течение слишком короткого времени.	Если конфорка проработала достаточно долго и должна была нагреться, обратитесь в сервисный центр.
Не работает функция автоматического нагрева.	Конфорка горячая.	Дайте конфорке как следует остыть.
	Установлен максимальный уровень мощности нагрева.	Максимальный уровень мощности нагрева имеет ту же мощность, которая выдается при включении функции автоматического нагрева.
На дисплее чередуются два разных уровня нагрева.	Работает система управления мощностью.	См. «Система управления мощностью».
Сенсорные поля нагреваются.	Посуда слишком большая или Вы поставили ее слишком близко к элементам управления.	При использовании большой посуды ставьте ее на задние конфорки.
При нажатии на сенсорные поля панели управления отсутствует звуковой сигнал.	Звуковая сигнализация отключена.	Включите звуковую сигнализацию (см. «Отключение сигнализации»).
Появляется символ  .	Сработала функция автоматического отключения.	Выключите прибор и снова включите его.
Появляется символ  .	Включена функция «Блокировка» или функция «Защита от детей».	См. Главу «Ежедневное использование».
Появляется символ  .	На конфорке отсутствует посуда.	Поставьте на конфорку посуду.
	Неподходящий тип посуды.	Используйте подходящую посуду.
	Диаметр дна посуды слишком мал для данной конфорки.	Используйте посуду подходящих размеров.

Неисправность	Возможная причина	Решение
	Посуда не полностью накрывает перекрестие/квадрат.	Полностью накройте перекрестие/квадрат.
Загорается символ  и цифра.	Произошла ошибка в работе прибора.	На некоторое время отключите прибор от сети электропитания. Отключите автоматический прерыватель домашней электросети. Затем восстановите подключение. Если индикатор  загорится снова, обратитесь в сервисный центр.
Появляется символ  .	Неверно выполненное электрическое подключение. Подаваемое напряжение вне допустимых пределов.	Обратитесь к квалифицированному электрику или проверьте правильность установки прибора.
Появляется символ  .	Произошла ошибка в работе прибора в результате выкипания воды в посуде. Сработала защита от перегрева конфорок и система автоматического отключения.	Выключите прибор. Снимите горячую посуду. Примерно через 30 секунд снова включите конфорку. Если причиной неисправности была кухонная посуда, сообщение о неисправности исчезнет с дисплея. Индикация остаточного тепла при этом может оставаться на дисплее. Дайте посуде как следует остыть и проверьте, подходит ли она для использования с прибором, сверившись с разделом «Посуда для индукционных конфорок».
Появляется символ  .	Заблокирован вентилятор охлаждения.	Проверьте, не мешает ли какой-либо посторонний предмет свободному вращению вентилятора. Если индикатор  загорится снова, обратитесь в сервисный центр.
Появляется символ  .	Неполадка, связанная с электрическим подключением. Прибор подключен только к одной фазе.	Подключите прибор, как показано на рисунке, описывающем схему подключения.

Если с помощью указанных выше способов неисправность устранить не удалось, обратитесь в магазин или в сервисный центр. Сообщите сведения, указанные на табличке с техническими данными, код стеклокерамики, состоящий из трех цифр (он указан в углу сте-

клянной панели), и появляющееся сообщение об ошибке. Убедитесь, что прибор эксплуатировался правильно. Если Вы неправильно эксплуатировали прибор, техническое обслуживание, предоставляемое специалистами сервисного цент-

ра или продавца, будет платным, даже если срок гарантии еще не истек. Инструкции по

техническому обслуживанию и условиям гарантии приведены в гарантийном буклете.

8. УСТАНОВКА



ВНИМАНИЕ!

См. Главу «Сведения по технике безопасности».



Перед установкой

Перед установкой прибора перепишите с таблички с техническими данными все сведения, перечисленные ниже. Табличка с техническими данными находится на нижней части корпуса прибора.

- Модель
- Номер изделия (PNC)
- Серийный номер

8.1 Встраиваемые приборы

- Эксплуатация встраиваемых приборов разрешена только после их монтажа в мебель,

8.2 Сетевая кабель

- Прибор поставляется с сетевым шнуром.
- Поврежденный кабель питания следует заменить специальным кабелем (тип H05BB-F, рассчитанный на максимальную температуру 90°C или выше). Обратитесь в местный сервисный центр.

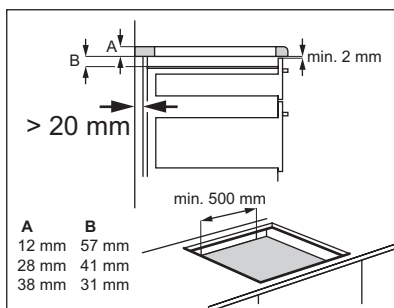
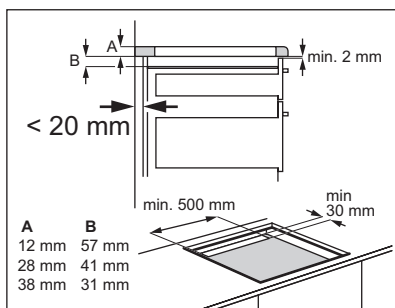
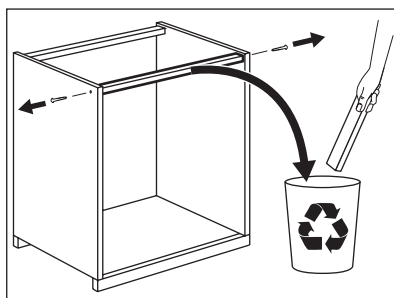
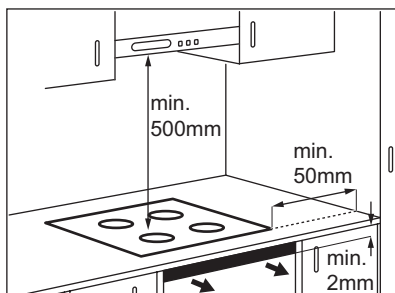

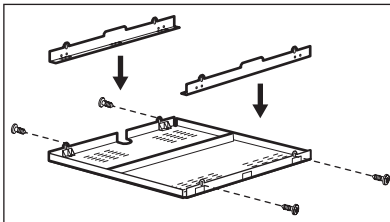
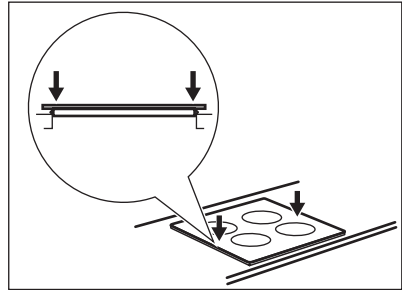
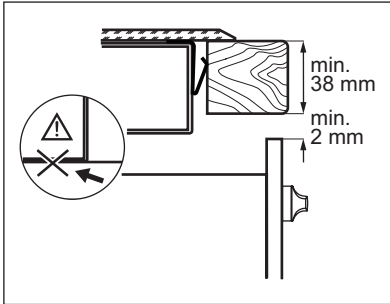
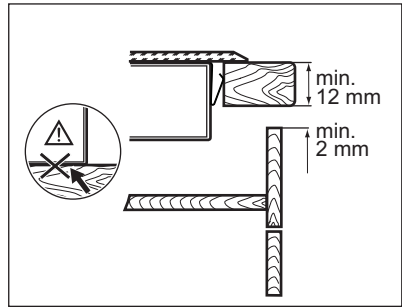
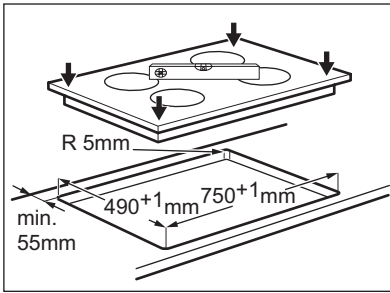

В случае использования защитного короба (дополнительная принадлежность ¹⁾), фронтальный 2-мм вентиляционный зазор и защита пола под прибором не являются обязательными.

В случае установки прибора над духовым шкафом использование защитного экрана невозможно.

¹⁾ В ряде стран защитный короб может отсутствовать в списке доступных дополнительных принадлежностей. Обратитесь к своему поставщику.

9. ТЕХНИЧЕСКИЕ ДАННЫЕ

Modell EHD98740FK
 Тип 58 GBD CC AU
 Induction 7.4 кВт
 Ser.Nr.
 ELECTROLUX

Prod.Nr. 949 596 201 00
 220 - 240 В 50 - 60 Гц
 Made in Germany
 7.4 кВт



Мощность конфорок

Конфорка	Номинальная мощность (Макс. мощность нагрева) [Вт]	При работе функции «Бустер» [Вт]	Максимальное время работы функции «Бустер» [мин]	Минимальный диаметр кухонной посуды [мм]
Правая задняя	2300 Вт	3200 Вт	10	125
Правая передняя	2300 Вт	3200 Вт	10	125
Левая задняя	2300 Вт	3200 Вт	10	125
Левая передняя	2300 Вт	3200 Вт	10	125

Мощность конфорок может незначительно отличаться от приведенных в таблице данных.

Она может варьироваться в зависимости материала и размеров кухонной посуды.

10. ОХРАНА ОКРУЖАЮЩЕЙ СРЕДЫ

Материалы с символом  следует сдавать на переработку. Положите упаковку в соответствующие контейнеры для сбора вторичного сырья.

Принимая участие в переработке старого электробытового оборудования, Вы помогаете защитить окружающую среду и

здоровье человека. Не выбрасывайте вместе с бытовыми отходами бытовую технику, помеченную символом . Доставьте изделие на местное предприятие по переработке вторичного сырья или обратитесь в свое муниципальное управление.

Дата производства данного изделия указана в серийном номере (serial number), где первая цифра номера соответствует последней цифре года производства, вторая и третья цифры номера – порядковому номеру недели. Например, серийный номер 11012345 означает, что изделие произведено на десятой неделе 2011 года.

ЗМІСТ

1. ІНФОРМАЦІЯ З ТЕХНІКИ БЕЗПЕКИ	38
2. ІНСТРУКЦІЇ З ТЕХНІКИ БЕЗПЕКИ	39
3. ОПИС ВИРОБУ	41
4. ЩОДЕННЕ КОРИСТУВАННЯ	43
5. КОРИСНІ ПОРАДИ	46
6. ДОГЛЯД ТА ЧИСТКА	48
7. УСУНЕННЯ ПРОБЛЕМ	49
8. УСТАНОВКА	51
9. ТЕХНІЧНА ІНФОРМАЦІЯ	53

МИ ПРО ВАС ДУМАЄМО

Дякуємо за покупку приладу Electrolux. Ви обрали продукт, який втілює в собі десятки років професійного досвіду та інновацій. Оригінальний та стильний, він був розроблений з думкою про вас. Тому щоразу, коли ви ним користуєтесь, ви можете бути впевнені в отриманні гарних результатів.

Ласкаво просимо в світ Electrolux.

Звертайтеся на наш веб-сайт:



Поради з використання, брошури, інструкції з усунення несправностей, сервісна інформація:
www.electrolux.com



Зареєструйте виріб, щоб отримати покращене обслуговування:
www.electrolux.com/productregistration



Придбання приладдя, витратних матеріалів та оригінальних запчастин для вашого приладу:
www.electrolux.com/shop

РОБОТА З КЛІЄНТАМИ ТА СЕРВІСНЕ ОБСЛУГОВУВАННЯ

Рекомендується використовувати оригінальні запчастини.

При звертанні до сервісного центру необхідно мати наступну інформацію.

Її можна знайти на табличці з технічними даними. Модель, номер виробу, серійний номер.



Увага! Важлива інформація з техніки безпеки.



Загальна інформація та рекомендації



Екологічна інформація

Може змінитися без оповіщення.

1. ІНФОРМАЦІЯ З ТЕХНІКИ БЕЗПЕКИ

Перед установкою та експлуатацією приладу слід уважно прочитати інструкцію користувача. Виробник не несе відповідальності за пошкодження, що виникли через неправильне встановлення або експлуатацію. Інструкції з користування приладом слід зберігати з метою користування в майбутньому.

1.1 Безпека дітей і вразливих осіб



Попередження!

Існує ризик задушення, ушкоджень чи втрати працездатності.

- Цей прилад можуть використовувати діти віком від 8 років та особи з обмеженими фізичними, сенсорними чи розумовими здібностями або недостатнім досвідом і знаннями, якщо такі особи перебувають під наглядом відповідальної за їх безпеку людини.
- Не дозволяйте дітям гратися з приладом.
- Пакувальні матеріали слід тримати в недоступному для дітей місці.
- Не допускайте дітей та домашніх тварин до приладу під час його роботи чи охолодження. Доступні частини гарячі.
- Якщо прилад оснащено захистом від доступу дітей, рекомендується його увімкнути.
- Не можна доручати чищення або технічне обслуговування дітям без відповідного нагляду.

1.2 Загальні правила безпеки

- Прилад і його доступні поверхні нагріваються під час використання. Не торкайтеся до нагрівальних елементів.
- Не використовуйте для керування приладом зовнішній таймер або окрему систему дистанційного керування.
- Залишений без нагляду процес готування на варильній поверхні з використанням жиру чи олії може спричинити пожежу.

- Не намагайтеся загасити вогонь водою. Натомість вимкніть прилад і накрийте чимось вогонь, наприклад кришкою або протипожежним покривалом.
- Не зберігайте речі на варильних поверхнях.
- Не використовуйте пароочишувач для чищення приладу.
- Металеві предмети (наприклад, ножі, виделки, ложки та кришки) не можна класти на варильну поверхню, оскільки вони можуть нагрітися.
- Якщо склокерамічна поверхня трісне, вимкніть прилад, щоб уникнути електрошоку.
- Після користування елементом варильної поверхні вимкніть його за допомогою відповідної ручки. Не покладайтеся на детектор посуду.
- У разі пошкодження кабелю живлення зверніться для його заміни до виробника, авторизованого сервісного центру чи іншої кваліфікованої особи. Робити це самостійно небезпечно.

2. ІНСТРУКЦІЇ З ТЕХНІКИ БЕЗПЕКИ

2.1 Установка



Попередження!

Цей пристрій повинен встановлювати лише кваліфікований фахівець.

- Зніміть усі пакувальні матеріали.
- Не встановлюйте і не використовуйте пошкоджений прилад.
- Дотримуйтеся інструкцій з установки, що входять у комплект разом із приладом.
- Дотримуйтеся вимог щодо мінімальної відстані до інших приладів чи предметів.
- Прилад важкий, тому будьте обережні, пересуваючи його. Обов'язково одягайте захисні рукавички.
- Захистіть зрізи за допомогою ущільнювального матеріалу, щоб запобігти проникненню вологи, яка викликає набухання.
- Захистіть дно приладу від пари та вологи.

- Не встановлюйте прилад біля дверей або під вікном. Це допоможе запобігти падінню гарячого посуду з приладу під час відкритті дверей чи вікна.
- У разі встановлення приладу над шухлядами переконайтесь у наявності достатнього простору для циркуляції повітря між дном приладу та верхньою шухлядою.
- Залиште відкритим вентиляційний отвір розміром 2 мм між робочою поверхнею та розміщеною під нею передньою частиною приладу. Гарантія не покриває збитки, викликані відсутністю належної вентиляції.
- Дно приладу може нагріватися. Рекомендується встановити розділювальну вогнетривку панель під приладом, щоб захистити доступ до дна.

Підключення до електромережі



Попередження!

Існує ризик займання чи ураження електричним струмом.

- Всі роботи з підключення до електричної мережі мають виконуватися кваліфікованим електриком.
- Прилад повинен бути заземленим.
- Перш ніж виконувати будь-які операції, переконайтеся, що прилад від'єднаний від електромережі.
- Користуйтеся належним мережевим електрокабелем.
- Стежте за тим, щоб проводи живлення не заплутувалися.
- Переконайтеся, що кабель живлення або штепсель (якщо є) не торкаються гарячого приладу або посуду під час підключення приладу до розташованої поруч розетки.
- Переконайтеся у правильному встановленні приладу. Незакріплений або неправильно розташований кабель живлення або штепсель (якщо є) можуть призвести до значного нагрівання роз'ємів.
- Переконайтеся, що встановлено захист від ураження електричним струмом.
- Зменште розтягування кабелю.
- Під час встановлення приладу пильнуйте, щоб не пошкодити кабель живлення і штепсель (якщо є). Для заміни пошкодженого кабелю слід звернутися у сервісний центр або до електрика.
- Електричне підключення повинно передбачати наявність ізолюючого пристрою для повного відключення від електромережі. Зазор між контактами ізолюючого пристрою має становити не менше 3 мм.
- Використовуйте лише належні ізолюючі пристрої, а саме: лінійні роз'єднувачі, запобіжники (гвинтові запобіжники слід викрутити з патрона), реле захисту від замикання на землю і контактори.
- Під час роботи з приладом руки не повинні бути мокрими або вологими. Не користуйтеся приладом, якщо він контактує з водою.
- Не кладіть столове приладдя або кришки каструль на зони нагрівання. Вони можуть нагрітись.
- Після кожного використання вимикайте зони нагрівання. Не покладайтеся на детектор посуду.
- Не використовуйте прилад як робочу поверхню та для зберігання речей.
- Якщо на поверхні приладу з'явилися тріщини, негайно від'єднайте його від електромережі. Це попередить ураження електричним струмом.
- Користувачі з імплантованим кардіостимулятором мають дотримуватися мінімальної відстані 30 см від індукційних зон нагрівання під час роботи приладу.
- Коли ви кладете продукти в гарячу олію, можуть виникати бризки.



Попередження!

Існує небезпека вибуху або пожежі.

- При нагріванні жирів та олії можуть вивільнятися займісті пари. Готуючи з використанням жирів та олії, тримайте їх осторонь від відкритого вогню або гарячих об'єктів.
- Пари, які виділяє дуже гаряча олія, можуть спричинити спонтанне загоряння.
- Використана олія, що містить залишки їжі, може спричинити пожежу за нижчої температури, ніж олія, яка використовується вперше.
- Не кладіть займісті речовини чи предмети, змочені в займістих речовинах, усередину приладу, поряд із ним або на нього.



Попередження!

Існує ризик пошкодження приладу.

- Не ставте гарячий посуд на панель керування.
- Не допускайте, щоб із посуду випаровувалася вся рідина.
- Пильнуйте, щоб сторонні предмети чи посуд не падали на прилад. Це може призвести до пошкодження поверхні.
- Не вмикайте зони нагрівання, якщо на них немає посуду або посуд порожній.
- Не кладіть алюмінієву фольгу на прилад.
- Кухонний посуд із чавуну, алюмінію або з пошкодженим дном може подряпати скло-кераміку. Піднімайте такий посуд, якщо по-

2.2 Користування



Попередження!

Існує небезпека травмування, опіків та ураження електричним струмом.

- Перед першим використанням зніміть усі елементи упаковки, а також етикетки й захисну плівку (якщо вона є).
- Цей прилад призначено для побутового використання.
- Не змінюйте технічні характеристики приладу.
- Не залишайте прилад без нагляду під час його експлуатації.

трібно переставити його в інше місце на варильній поверхні.

2.3 Догляд і чищення



Попередження!

Існує ризик пошкодження приладу.

- Регулярно очищуйте прилад для попередження погіршення матеріалу поверхні.
- Не використовуйте воду з пульверизатора або пар для чищення приладу.
- Протріть прилад вологою м'якою ганчіркою. Застосовуйте лише нейтральні миючі засоби. Не застосовуйте абразивні засоби, абразивні серветки, розчинники та металеві предмети.

2.4 Утилізація



Попередження!

Існує небезпека травмування або задушення.

- Щоб отримати інформацію про належну утилізацію приладу, слід звернутися до органів муніципальної влади.
- Відключіть прилад від електромережі.
- Відріжте кабель живлення і викиньте його.

Цей продукт по змісту небезпечних речовин відповідає вимогам Технічного регламенту обмеження використання деяких небезпечних речовин в електричному та електронному обладнанні (постанова Кабінету Міністрів України №1057 від 3 грудня 2008р.)

3. ОПИС ВИРОБУ

3.1 Загальний огляд

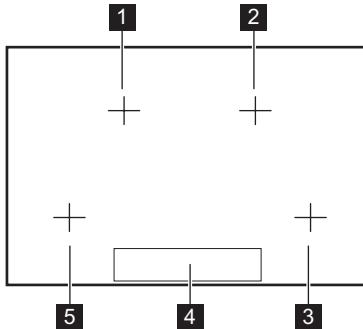

- 1 Індукційна зона нагрівання
- 2 Індукційна зона нагрівання
- 3 Індукційна зона нагрівання
- 4 Панель керування
- 5 Індукційна зона нагрівання

3.2 Структура панелі керування



Щоб побачити панель керування, увімкніть прилад за допомогою ①

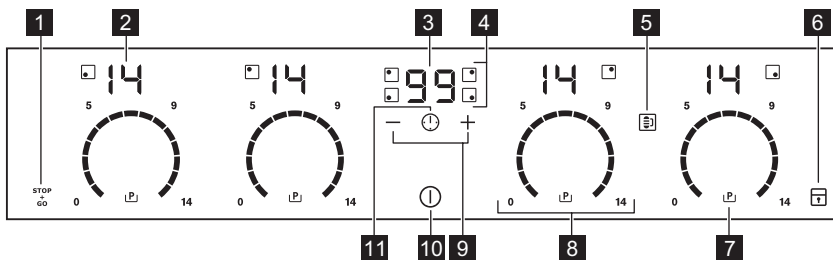

Керування роботою приладу здійснюється за допомогою сенсорних кнопок. Символи на дисплеї, індикатори та звукові сигнали вказують, яка функція працює.

сенсорна кнопка	Функція
1	Увімкнення та вимкнення функції STOP+GO.
2	Дисплей ступеня нагріву
3	Дисплей таймера
4	Індикатори таймера для зон нагрівання
5	Індикатори таймера для зон нагрівання
6	Показує, для якої зони нагрівання встановлюється час.
7	Увімкнення функції Connect Function.
8	Блокування та розблокування панелі керування.
9	Увімкнення функції додаткової потужності.
10	Сектор керування
11	Регулювання ступеня нагріву.
	Збільшення або зменшення часу.
	Увімкнення та вимкнення приладу.
	Вибір зони нагрівання:

3.3 Відображення ступеня нагріву

Дисплей	Опис
	Зону нагрівання вимкнено.
	Зону нагрівання увімкнено.
	Виконується функція .
	Працює функція автоматичного нагрівання.
	Працює функція додаткової потужності.
	Виникла несправність.
	OptiHeat Control (3-ступеневий індикатор залишкового тепла): продовження готування / підтримання тепла / залишкове тепло.
	Блокування / Працює пристрій захисту від доступу дітей.

Дисплей	Опис
	Посуд невідповідний, надто малий або на зоні нагрівання немає посуду.
	Спрацювала функція «Автоматичне вимикання».

3.4 OptiHeat Control (3-ступеневий індикатор залишкового тепла)



Попередження!

\ \ Небезпека опіку залишковим теплом!

OptiHeat Control вказує рівень залишкового тепла. Тепло для готування їжі генерується індукційними зонами нагрівання безпосередньо в дні посуду. Склокераміка нагрівається теплом від посуду.

4. ЩОДЕННЕ КОРИСТУВАННЯ



Попередження!

Див. розділи з інформацією щодо техніки безпеки.

4.1 Увімкнення і вимкнення

Торкніться і утримуйте впродовж 1 секунди, щоб увімкнути або вимкнути прилад. Панель керування вмикається після увімкнення приладу і вимикається після вимкнення приладу.

Коли прилад вимкнено, можна побачити лише сенсорну кнопку .

4.2 Автоматичне вимкнення

Функція автоматично вимикає прилад у таких випадках.

- Всі зони нагрівання вимкнено ().
- Після увімкнення приладу не виконувалось налаштування ступеня нагріву.
- Ви щось налили або поклали на панель керування (каструлю, ганчірку тощо) більш ніж на 10 секунд. Пролунає звуковий сигнал, і прилад вимкнеться. Приберіть сторонній предмет або очистіть панель керування.
- Прилад занадто нагрівається (це може статися, наприклад, після википання усієї води в каstrулі). Перш ніж знову користуватися приладом, зачекайте, поки зона нагрівання охолоне.
- Використовується невідходящий посуд. Загорається символ , і через 2 хвилини зона нагрівання автоматично вимкнеться.
- Ви не вимикаєте зону нагрівання і не змінюєте ступінь нагріву. Через певний час за-

горається символ , і прилад вимикається. Див. нижче.

- Співвідношення між ступенем нагрівання і функцією автоматичного вимикання:

- - — 6 годин
- — 5 годин
- — 4 годин
- — 1,5 години

4.3 Ступінь нагріву

Торкніться сектора керування у місці потрібного ступеня нагріву. Змінійте за годинниковою стрілкою або проти неї, якщо потрібно. Не відпускайте, поки не встановиться потрібний ступінь нагріву. Ступінь нагріву відображається на дисплеї.

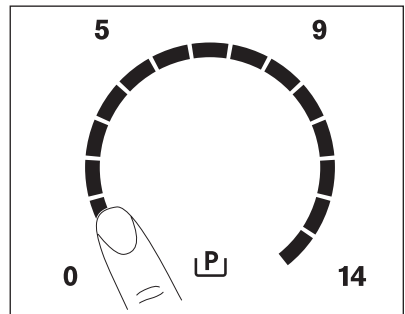

4.4 Connect Function



Використовуйте функцію Connect Function разом із приладами Infinite Plancha³.

Функція Connect Function поєднує дві зони нагрівання під приладам, і вони працюють як одна конфорка.

Спочатку встановіть ступінь нагріву для однієї із зон нагрівання.



Щоб увімкнути функцію Connect Function, торкніться . Щоб встановити або змінити ступінь нагріву, торкніться однієї із сенсорних кнопок.

Щоб вимкнути функцію Connect Function, торкніться . Конфорки почнуть працювати окремо.

4.5 Автоматичне нагрівання

Якщо активувати функцію автоматичного нагрівання, прилад швидше досягне необхідного ступеня нагріву. Ця функція на певний час встановлює найвищий ступінь нагріву (див. графік), а потім знижує його до необхідного рівня.

Щоб увімкнути функцію «Автоматичне нагрівання» для зони нагрівання, виконайте такі дії:

1. Торкніться  (на дисплеї з'явиться ).
2. Одразу ж торкніться необхідного ступеня нагрівання. Через 5 секунд на дисплеї з'явиться символ .

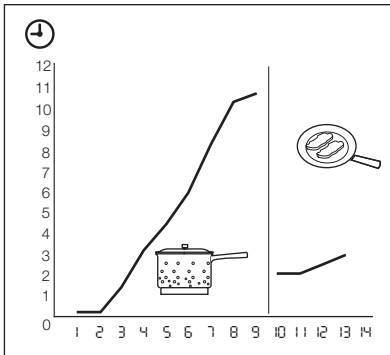

Щоб вимкнути функцію, змініть ступінь нагрівання.



4.6 Функція додаткової потужності

Функція додаткової потужності забезпечує індукційні зони нагрівання додатковою потужністю. Функцію додаткової потужності можна увімкнути на обмежений період часу (див. розділ «Технічні дані»). Після цього індукційна зона нагрівання автоматично перемикається на

3) Приладдя Infinite Plancha не постачається разом із приладом. Щоб отримати додаткову інформацію, зверніться до місцевого постачальника.

найвищий ступінь нагрівання. Щоб увімкнути цю функцію, торкніться кнопки , після чого засвітиться індикатор . Щоб вимкнути функцію, змініть ступінь нагрівання.

4.7 Керування потужністю

Функція керування потужністю розподіляє потужність між двома парними зонами нагрівання (див. малюнок). Функція додаткової потужності збільшує потужність до максимального рівня для однієї з парних зон нагрівання. Потужність другої зони нагрівання автоматично знижується. Відображення ступеня нагрівання зон зі зниженою потужністю по черзі змінюється.

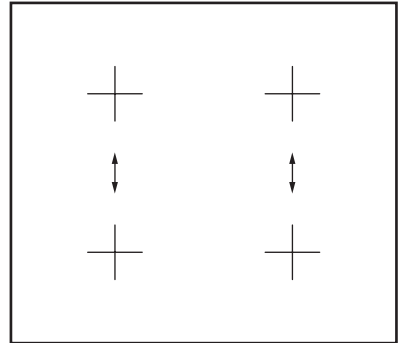



4.8 Таймер







Таймер зворотного відліку часу

Користуйтеся таймером зворотного відліку часу, щоб встановити час, упродовж якого працюватимуть зони нагрівання, для одного сеансу роботи.

Таймер зворотного відліку часу встановлюйте після вибору зони нагрівання.

Ступінь нагріву можна встановити до або після налаштування таймера.

- **Вибір зони нагрівання:** торкніться кнопки  декілька разів, доки не засвітиться індикатор потрібної зони нагрівання.
- **Для увімкнення таймера зворотного відліку** торкніться  на таймері для встановлення потрібної тривалості (**00 - 99** хвилин). Коли індикатор зони нагрівання починає повільно мигтати, відбувається зворотний відлік часу.

- **Щоб дізнатися, скільки часу залишилося**, виберіть зону нагрівання за допомогою . Індикатор зони нагрівання почне швидко блимати. На дисплеї відобразиться час, що залишився.
- **Для зміни налаштування таймера зворотного відліку**: виберіть зону нагрівання за допомогою . Торкніться  або .
- **Для вимкнення таймера** виберіть зону нагрівання за допомогою . Торкніться . Час, що залишився, відраховується назад до значення . Індикатор зони нагрівання згасне.

Коли час збіжить, пролунає звуковий сигнал і почне мигтіння . Зона нагрівання вимкнеться.





- **Щоб вимкнути звуковий сигнал**: торкніться 

CountUp Timer (Таймер прямого відліку)

Користуйтеся CountUp Timer, щоб стежити, скільки часу працює зона нагрівання.



- **Щоб вибрати зону нагрівання (якщо працює не 1 зона)**, торкніться кнопки  декілька разів, доки не засвітиться індикатор потрібної зони нагрівання.
- **Щоб увімкнути CountUp Timer**, торкніться — на таймері, після чого засвітиться . Коли індикатор зони нагрівання починає повільно мигтіння, відбувається прямий відлік часу. Дисплей по чергово відображає  та відрахований час (у хвилинах).
- **Щоб дізнатися, скільки часу працює зона нагрівання**, виберіть зону нагрівання за допомогою . Індикатор зони нагрівання почне швидко блимати. На дисплеї відобразиться час роботи зони нагрівання.
- **Для вимкнення CountUp Timer** виберіть зону нагрівання за допомогою  і торкніться  або  для вимкнення таймера. Індикатор зони нагрівання згасне.

Таймер зворотного відліку

Коли зони нагрівання не працюють, таймер можна використовувати у якості **таймера зворотного відліку**. Торкніться . Щоб встановити час, торкніться  або  на таймері. Коли час збіжить, пролунає звуковий сигнал і почне мигтіння .



- **Щоб вимкнути звуковий сигнал**: торкніться 

4.9 STOP+GO

Функція  налаштовує всі зони нагрівання, які працюють, на режим найнижчої температури ().

Коли працює , ви не можете змінювати ступінь нагріву.

Функція  не припиняє роботу функції «Таймер».

- **Щоб увімкнути** цю функцію, торкніться . Засвітиться символ .
- **Щоб вимкнути** цю функцію, торкніться . Вмикається ступінь нагріву, встановлений попередньо.

4.10 Блокування

Під час роботи зони нагрівання можна заблокувати панель управління, але не . Це запобігає випадковій зміні встановленого ступеня нагріву.

Спочатку встановіть ступінь нагріву.

Щоб увімкнути цю функцію, торкніться .

Символ  світитиметься протягом 4 секунд. Таймер залишається увімкненим.

Щоб вимкнути цю функцію, торкніться .





Вмикається ступінь нагріву, встановлений попередньо.

При вимиканні приладу, ця функція також вмикається.





4.11 Пристрій захисту від доступу дітей

Ця функція запобігає випадковому вимиканню приладу.





Увімкнення захисту від доступу дітей

- Увімкніть прилад за допомогою . **Не встановлюйте ступінь нагріву.**
- Торкніться  на 4 секунди. Засвітиться символ .
- Вимкніть прилад за допомогою .

Вимкнення захисту від доступу дітей

- Увімкніть прилад за допомогою . **Не встановлюйте ступінь нагріву.** Торкніться  на 4 секунди. Засвітиться символ .
- Вимкніть прилад за допомогою .



Скасування захисту від доступу дітей на один сеанс готування



- Увімкніть прилад за допомогою . Засвітиться символ .
- Торкніться  на 4 секунди. **Встановіть ступінь нагріву не пізніше ніж через 10 секунд.** Прилад працюватиме.
- Коли прилад буде вимкнено за допомогою , блокування від доступу дітей діятиме знову.

4.12 OffSound Control (Вимкнення та увімкнення звукових сигналів)

Вимкнення звукових сигналів

Вимкніть прилад.





Торкніться і утримуйте  впродовж 3 секунд. Дисплеї засвіяться і згаснуть. Торкніться і утримуйте  впродовж 3 секунд. Засвітиться

. Звук увімкнено. Торкніться , засвітиться . Звук вимкнено. Коли цю функцію активовано, звукові сигнали лунатимуть в разі, якщо:

- ви торкаєтесь 
- таймер зворотного відліку (Minute Minder) завершує відлік часу
- таймер зворотного відліку (Count Down Timer) завершує відлік часу
- ви поклали щось на панель керування.

Увімкнення звукових сигналів

Вимкніть прилад.

Торкніться і утримуйте  впродовж 3 секунд. Дисплеї засвіяться і згаснуть. Торкніться і утримуйте  впродовж 3 секунд. Засвітиться , оскільки звук вимкнено. Торкніться , засвітиться . Звук увімкнено.

5. КОРИСНІ ПОРАДИ

ІНДУКЦІЙНІ ЗОНИ НАГРІВАННЯ

Тепло дуже швидко генерується індукційними зонами нагрівання безпосередньо в посуді завдяки сильному електромагнітному полю.

5.1 Посуд для індукційних зон нагрівання

 Користуйтеся посудом, який підходить для індукційних зон нагрівання.

Матеріал посуду

- **придатний:** чавун, сталь, емальована сталь, іржостійка сталь, посуд із багатощаровим дном (позначений виробником як відповідний).
- **непридатний:** алюміній, мідь, латунь, скло, кераміка, порцеляна.

Кухонний посуд придатний для індукційної плити, якщо...

- ... невелика кількість води швидко закипає в посуді на зоні нагрівання, для якої встановлено найвищий ступінь нагріву.
- ... до дна посуду притягується магніт.

Дно посуду має бути якомога товстішим та рівнішим.

Розміри посуду: індукційні зони нагрівання до певної міри автоматично пристосовуються до розміру дна посуду.

5.2 Використання зони нагрівання

ВАЖЛИВО

Поставте посуд на перехрестя, розташоване на поверхні для готування. Повністю закриті перехрестя. Розмір магнітної частини дна посуду повинен бути не меншим ніж 125 мм. Індукційні зони нагрівання автоматично пристосовуються до розміру дна посуду. Ви можете готувати у великому посуді на двох зонах нагрівання одночасно.

5.3 Шуми під час роботи

Якщо чути

- потріскування: посуд виготовлено з різних матеріалів (складається з багатьох шарів).
- посвистування: увімкнено одну чи дві зони нагрівання на високому рівні потужності, а

посуд виготовлено з різних матеріалів (складається з багатьох шарів).

- гудіння: встановлено високий рівень потужності.
- клацання: виконується вмикання або вимикання функцій.
- шипіння, шум працює вентилятор.

Такі шуми є нормальними і не є ознакою жодних несправностей.

5.4 Енергозбереження



Як заощаджувати електроенергію

- По можливості завжди накривайте посуд кришкою.
- Ставте кухонний посуд на зону нагрівання до її вмикання.
- Залишкове тепло можна використовувати для підтримання страви теплою або для її розтоплення.



Ефективність зони нагрівання

Ефективність зони нагрівання залежить від діаметра посуду. Посуд, у якого діаметр менший від мінімального, отримує лише частину

енергії, що виробляється зоною нагрівання. Мінімальні діаметри див. у розділі «Технічні дані».

5.5 Öko Timer (Таймер Еко)



З метою заощадження енергії нагрівальний елемент зони нагрівання вмикається раніше, ніж таймер зворотного відліку подасть звуковий сигнал. Ця різниця у часі залежить від встановленого значення ступеня нагріву та тривалості готування.

5.6 Приклади застосування

Співвідношення між ступенем нагрівання та споживанням електроенергії зоною нагрівання не є лінійним.

Збільшення ступеня нагрівання не є пропорційним збільшенню споживання електроенергії зоною нагрівання.

Це означає, що зона нагрівання із середнім ступенем нагрівання використовує менш ніж половину своєї потужності.



Дані, наведені у таблиці, є орієнтовними.

Ступінь нагрівання	Призначення:	Час	Поради	Номінальне споживання електроенергії
1	Підтримання приготовленої страви теплою	скільки потрібно	Накривайте посуд кришкою	3 %
1 - 3	Приготування голландського соусу, розтоплення: масла, шоколаду, желатину	5 - 25 хв	Помішуйте час від часу	3 – 8 %
1 - 3	Загущування: збиті омлети, запіканки з яєць	10 - 40 хв	Готуйте з накритою кришкою	3 – 8 %
3 - 5	Приготування рису та страв на основі молока, розігрівання готових страв	25 - 50 хв	Додайте до рису щонайменше вдвічі більше рідини, молочні страви час від часу перемішуйте	8 – 13 %
5 - 7	Готування на парі овочів, риби, м'яса	20 - 45 хв	Додайте кілька столових ложок рідини	13 – 18 %

Ступінь нагрівання	Призначення:	Час	Поради	Номінальне споживання електроенергії
7 - 9	Готування картоплі на парі	20 - 60 хв	Додайте максимально ¼ л води на 750 г картоплі	18 – 25 %
7 - 9	Приготування страв у великій кількості, звичайних та густих супів	60 - 150 хв	До 3 л рідини плюс інгредієнти	18 – 25 %
9 - 12	Легке підсмажування: шніцелів, кордон блю, відбивних, фрикадельок, сардельок, печінки, борошняної підливки, яєць, омлетів, оладок	за необхідності	Через половину заданого часу переверніть	25 – 45 %
12 - 13	Інтенсивне смаження дерунів, філе, біфштексів	5 - 15 хв	Через половину заданого часу переверніть	45 – 64 %
14	Кип'ятіння води, готування макаронів, обсмажування м'яса (гуляш, тушковане м'ясо), приготування картоплі фри			100 %
	Кип'ятіння великої кількості води. Увімкнено функцію додаткової потужності.			

6. ДОГЛЯД ТА ЧИСТКА

Чистіть прилад після кожного використання. Дно гриля має бути завжди чистим.



Подряпини або темні плями на склокераміці не впливають на роботу приладу.

Щоб видалити забруднення:

1. – **Негайно видаліть такі типи забруднень:** розплавлену пластмасу й полімерну плівку, залишки страв, що містять цукор. Якщо цього не зробити, забруднення може призвести до пошкодження приладу. Користуйтеся спеціальним шкребок для скла. Поставте

шкребок під гострим кутом до скляної поверхні і пересувайте лезо по поверхні.

- **Видаляйте залишки після того, як прилад достатньо охолоне:** вапняні та водяні розводи, бризки жиру та плями з металевим відблиском. Використуйте для цього спеціальний очищувач для склокераміки або іржостійкої сталі.
2. Чистіть прилад вологою ганчіркою з невеликою кількістю миючого засобу.
 3. На завершення **насухо витріть прилад чистою ганчіркою.**

7. УСУНЕННЯ ПРОБЛЕМ

Несправність	Можлива причина	Рішення
Прилад не вмикається або не працює.		Увімкніть прилад знову і встановіть ступінь нагрівання не пізніше ніж через 10 секунд.
	Ви торкнулися 2 або більше сенсорних кнопок одночасно.	Торкайтеся лише однієї сенсорної кнопки.
	Виконується функція STOP+GO.	Див. розділ «Щоденне користування».
	На панелі керування є вода або бризки жиру.	Витріть панель керування.
Лунає звуковий сигнал, і прилад вимикається. Вимкнений прилад подає звуковий сигнал.	Ви чимось накрили одну або кілька сенсорних кнопок.	Усуньте сторонній предмет із сенсорних кнопок.
Прилад вимкнеться.	Сенсорна кнопка  чимось накрита.	Усуньте сторонній предмет із сенсорної кнопки.
Не вмикається індикатор залишкового тепла.	Зона нагрівання не гаряча, оскільки вона працювала протягом короткого відрізка часу.	Якщо зона нагрівання працювала впродовж часу, достатнього для нагрівання, зверніться до сервісного центру.
Не працює функція автоматичного нагрівання.	Зона нагрівання гаряча.	Зачекайте, доки зона нагрівання достатньо охолоне.
	Встановлено найвищий ступінь нагрівання.	Найвищий ступінь нагрівання має таку ж потужність, як і функція автоматичного нагрівання.
Ступінь нагрівання змінюється між двома значеннями.	Увімкнено керування потужністю.	Див. розділ «Керування потужністю».
Сенсорні кнопки нагріваються.	Посуд має занадто великий розмір або знаходиться надто близько до елементів керування.	За потреби посуд великого розміру можна ставити на задні зони нагрівання.
При торканні сенсорних кнопок на панелі керування немає жодного сигналу.	Сигнали вимкнено.	Увімкніть сигнали (див розділ «Увімкнення та вимкнення звукових сигналів»).
На дисплеї відображається  .	Спрацювало автоматичне вимикання.	Вимкніть прилад і увімкніть його знову.
На дисплеї відображається  .	Увімкнено функцію захисту від доступу дітей або блокування кнопок.	Див. розділ «Щоденне користування».

Несправність	Можлива причина	Рішення
На дисплеї відображається F .	На зоні нагрівання немає посуду.	Поставте посуд на зону нагрівання.
	Використовується невідповідний посуд.	Користуйтеся належним посудом.
	Діаметр дна посуду замалий для цієї зони нагрівання.	Користуйтеся посудом відповідних розмірів.
	Посуд не закриває перехрестя/квадрат.	Квадрат/перехрестя має бути повністю закритим.
На дисплеї відображається E і число.	В роботі приладу виникла помилка.	На деякий час відключіть прилад від джерела живлення. Від'єднайте запобіжник від електричної мережі в оселі. Підключіть його знову. Якщо символ E засвітиться знову, зверніться до сервісного центру.
На дисплеї відображається E3 .	Підключення до електромережі здійснено неправильно. Напруга виходить за межі діапазону.	Зверніться до кваліфікованого електрика, щоб перевірити установку.
На дисплеї відображається E4 .	У роботі приладу виникла помилка, оскільки рідина в посуді для готування повністю випарувалася. Спрацював захист від перегрівання зон нагрівання та автоматичне вимикання.	Вимкніть прилад. Зніміть гарячий посуд. Знову увімкніть зону нагрівання приблизно через 30 секунд. Якщо причиною проблеми був посуд, повідомлення про помилку має зникнути з дисплея, проте індикатор залишкового тепла може продовжувати світитися. Дайте посуду охолонути і перевірте його на відповідність вимогам, викладеним у розділі «Посуд для індукційних зон нагрівання», щоб переконатися, що ваш посуд сумісний із цим приладом.
На дисплеї відображається E7 .	Вентилятор охолодження заблоковано.	Перевірте, які предмети заблокували вентилятор. Якщо символ E7 знову починає світитися, зверніться до сервісного центру.
На дисплеї відображається E8 .	Підключення до електромережі здійснено неправильно. Прилад підключений лише до однієї фази.	Підключіть прилад, як зображено на відповідному малюнку.

Якщо виконання описаних вище дій не усунуло проблему, зверніться в магазин або до

сервісного центру. Повідомте інформацію, наведену на таблиці з технічними даними при-

ладу, тризначний буквений код склокераміки (див. у кутку поверхні) і текст повідомлення про помилку, який відображається на дисплеї. Переконайтеся, що ви правильно користувались приладом. Якщо ви неправильно кори-

стувалися приладом, візит майстра або продавця буде платним навіть у гарантійний період. Інструкції щодо центру сервісного обслуговування та умови гарантії описані в гарантійному буклеті.

8. УСТАНОВКА



Попередження!

Див. розділи з інформацією щодо техніки безпеки.



Перед встановленням

Перш ніж встановлювати прилад, запишіть нижче відомості, які містяться на табличці з технічними характеристиками. Ця табличка розташована внизу корпусу приладу.

- Модель
- Номер виробу (PNC)
- Серійний номер (S.N.)

8.1 Вбудовані пристрої

- Експлуатувати прилади, що вбудовуються, можна лише після правильного вбудову-

вання у шафки та робочі поверхні, які підходять для цього і відповідають нормам.

8.2 Електричний кабель

- Прилад оснащений електричним кабелем.
- Для заміни пошкодженого кабелю живлення використовуйте спеціальний кабель (тип H05BB-F, макс. температура 90°C; або вище). Звертайтеся до місцевого сервісного центру.

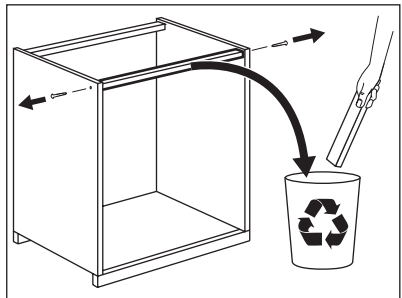
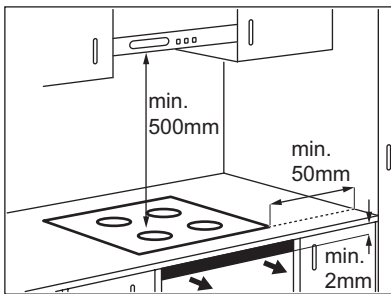

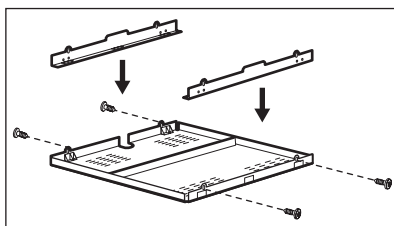
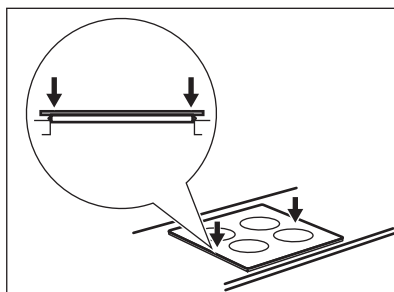
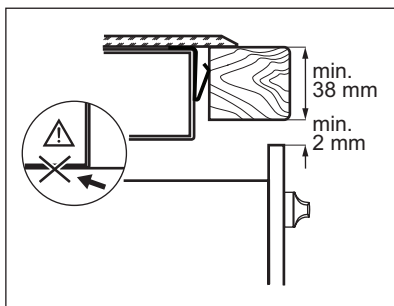
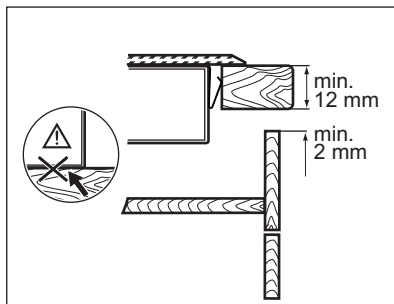
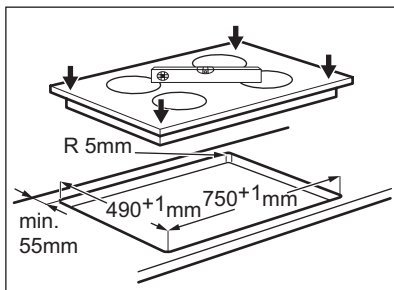
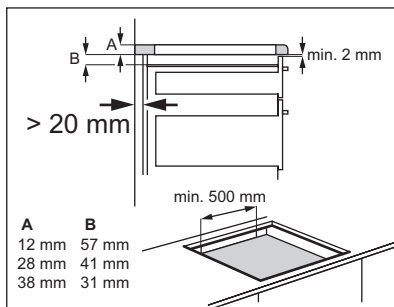
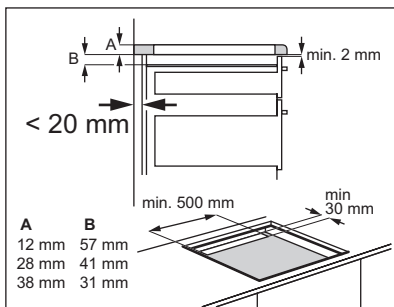

Якщо використовується захисний короб (додаткове приладдя¹⁾), вентиляційний простір спереду (2 мм), а також захисне покриття безпосередньо під приладом не потрібні. Не слід використовувати захисний короб при встановленні приладу над духовою шафою.

¹⁾ Захисний короб може бути відсутнім у деяких країнах. Зверніться до місцевого постачальника.

9. ТЕХНІЧНА ІНФОРМАЦІЯ

Modell EHD98740FK	Prod.Nr. 949 596 201 00
Typ 58 GBD CC AU	220 - 240 В, 50 - 60 Гц
Induction 7.4 кВт	Made in Germany
Ser.Nr.	7.4 кВт
ELECTROLUX	  

Потужність зон нагрівання

Зона нагрівання	Номинальна потужність (макс. ступінь нагрівання) [Вт]	Активовано функцію додаткової потужності [Вт]	Максимальна тривалість додаткової потужності [хв]	Мінімальний діаметр посуду [мм]
Задня права	2300 Вт	3200 Вт	10	125
Передня права	2300 Вт	3200 Вт	10	125
Задня ліва	2300 Вт	3200 Вт	10	125
Передня ліва	2300 Вт	3200 Вт	10	125

Потужність зони нагрівання може дещо відрізнятися від значень, наведених у таблиці. Вона

змінюється в залежності від матеріалу та розміру посуду.

10. ОХОРОНА ДОВКІЛЛЯ

Здавайте на повторну переробку матеріали, позначені відповідним символом .

Викидайте упаковку у відповідні контейнери для вторинної сировини.

Допоможіть захистити навколишнє середовище та здоров'я інших людей і забезпечити вторинну переробку електричних

і електронних приладів. Не викидайте прилади, позначені відповідним символом , разом з іншим домашнім сміттям. Поверніть продукт до заводу із вторинної переробки у вашій місцевості або зверніться до місцевих муніципальних органів влади.

www.electrolux.com/shop



ERC

CE

892958728-A-272013

