



**Профессиональные
посудомоечные машины**

МОДЕЛИ

AGB 667/WP	AGB 668/WP
AGB 668/DP	AGB 671/WP
AGB 671/DP	AGB 672/WP

- 1 Инструкции по эксплуатации и безопасности**
- 2 Технические характеристики**
- 3 Установка и выравнивание**
- 4 Инструкции по установке**
- 5 Первое включение**
- 6 Инструкции для пользователя (модели с механическим управлением)**
- 7 Уход и чистка (инструкции для пользователя)**
- 8 Поиск и устранение неисправностей (руководство пользователя)**

Спасибо за то, что выбрали данный продукт.

Мы рекомендуем внимательно ознакомиться со всеми инструкциями, содержащимися в данном руководстве. Это поможет понять, как правильно эксплуатировать данную посудомоечную машину.

ТЕХНИЧЕСКИЕ ИНСТРУКЦИИ:



Предназначены для квалифицированного персонала, который будет осуществлять установку, подключение, тестирование и последующее обслуживание машины.

ИНСТРУКЦИИ ДЛЯ ПОЛЬЗОВАТЕЛЯ:



Содержат подсказки по эксплуатации, описание различных команд и инструкции по правильному уходу за машиной и ее мойкой.

1 ИНСТРУКЦИИ ПО БЕЗОПАСНОСТИ И ЭКСПЛУАТАЦИИ



ДАННОЕ РУКОВОДСТВО ЯВЛЯЕТСЯ НЕОТЪЕМЛИМОЙ ЧАСТЬЮ ПОСУДОМОЕЧНОЙ МАШИНЫ; ЕГО СЛЕДУЕТ ХРАНИТЬ НА ПРОТЯЖЕНИИ ВСЕГО СРОКА ЭКСПЛУАТАЦИИ МАШИНЫ.



УСТАНОВКА, ПОДКЛЮЧЕНИЕ, ВКЛЮЧЕНИЕ, ПОИСК И УСТРАНЕНИЕ НЕИСПРАВНОСТЕЙ, А ТАКЖЕ ЗАМЕНА ШНУРА ЭЛЕКТРОПИТАНИЯ ДОЛЖНЫ ОСУЩЕСТВЛЯТЬСЯ КВАЛИФИЦИРОВАННЫМ ПЕРСОНАЛОМ.

ДАННАЯ ПОСУДОМОЕЧНАЯ МАШИНА ПРЕДНАЗНАЧЕНА ИСКЛЮЧИТЕЛЬНО ДЛЯ ИСПОЛЬЗОВАНИЯ В ПРОФЕССИОНАЛЬНЫХ ЦЕЛЯХ И ДОЛЖНА ЭКСПЛУАТИРОВАТЬСЯ ПЕРСОНАЛОМ, ИМЕЮЩИМ СООТВЕТСТВУЮЩИЙ ДОПУСК. МАШИНА СПРОЕКТИРОВАНА ДЛЯ МЫТЬЯ РАЗЛИЧНОЙ ПОСУДЫ (ТАРЕЛОК, ЧАШЕК, МИСОК, БЛЮД, СТОЛОВЫХ ПРИБОРОВ) И ДРУГИХ ПОДОБНЫХ ПРЕДМЕТОВ, КОТОРЫЕ ИСПОЛЬЗУЮТСЯ В ПИЩЕВЫХ ОТРАСЛЯХ, А ТАКЖЕ В СФЕРЕ ОБЩЕСТВЕННОГО ПИТАНИЯ. МАШИНА СООТВЕТСТВУЕТ МЕЖДУНАРОДНЫМ НОРМАМ ЭЛЕКТРИЧЕСКОЙ И МЕХАНИЧЕСКОЙ БЕЗОПАСНОСТИ (СЕI-EN-IEC 60335-2-58/61770), А ТАКЖЕ НОРМАМ ЭЛЕКТРОМАГНИТНОЙ СОВМЕСТИМОСТИ (СЕI-IEC-EN 55014- 1/-2, 61000-3;4, 50366).

ПРОИЗВОДИТЕЛЬ **НЕ НЕСЕТ ОТВЕТСТВЕННОСТИ** ЗА УЩЕРБ ЗДОРОВЬЮ ИЛИ ОБОРУДОВАНИЮ, НАНЕСЕННЫЙ ВСЛЕДСТВИЕ **НЕСОБЛЮДЕНИЯ** ИНСТРУКЦИЙ, ПРИВЕДЕННЫХ В ДАННОМ РУКОВОДСТВЕ, **НЕПРАВИЛЬНОМУ УПОЛЬЗОВАНИЮ** ИЛИ **НЕСАНКЦИОНИРОВАННОМУ ВМЕШАТЕЛЬСТВУ В РАБОТУ** ДАЖЕ ОТДЕЛЬНЫХ ЧАСТЕЙ МАШИНЫ, А ТАКЖЕ В РЕЗУЛЬТАТЕ ИСПОЛЬЗОВАНИЯ **НЕОРИГИНАЛЬНЫХ ЗАПАСНЫХ ЧАСТЕЙ**.



СОБЛЮДЕНИЕ НОРМ И ПРАВИЛ ЭЛЕКТРИЧЕСКОЙ БЕЗОПАСНОСТИ ПРИ ПОДКЛЮЧЕНИИ ЗАЗЕМЛЕНИЯ ЯВЛЯЕТСЯ ОБЯЗАТЕЛЬНЫМ.

МАРКИРОВКА МАШИНЫ ОТВЕЧАЕТ ДИРЕКТИВЕ ЕС **2002/96/ЕС** "ЭЛЕКТРИЧЕСКОЕ И ЭЛЕКТРОННОЕ ОБОРУДОВАНИЕ, ВЫВЕДЕННОЕ ИЗ ЭКСПЛУАТАЦИИ" (WEE), В СООТВЕТСТВИИ С КОТОРОЙ УТИЛИЗАЦИЯ ОБОРУДОВАНИЯ ДОЛЖНА ОСУЩЕСТВЛЯТЬСЯ СПОСОБОМ, ПРЕДУСМАТРИВАЮЩИМ ОТСУТСТВИЕ ПОТЕНЦИАЛЬНОГО НЕГАТИВНОГО ВОЗДЕЙСТВИЯ НА ЗДОРОВЬЕ И ОКРУЖАЮЩУЮ СРЕДУ.

СИМВОЛ , УКАЗАННЫЙ ЛИБО НА САМОЙ МАШИНЕ ЛИБО В СОПРОВОДИТЕЛЬНОЙ ДОКУМЕНТАЦИИ, ОБОЗНАЧАЕТ, ЧТО ДАННЫЙ ПРОДУКТ НЕЛЬЗЯ РАССМАТРИВАТЬ В КАЧЕСТВЕ БЫТОВОГО МУСОРА. УТИЛИЗАЦИЯ ДАННОГО ПРОДУКТА ДОЛЖНА ОСУЩЕСТВЛЯТЬСЯ СООТВЕТСТВУЮЩИМ АГЕНТОМ, КОТОРЫЙ УПОЛНОМОЧЕН ПРОВОДИТЬ ПОВТОРНУЮ ПЕРЕРАБОТКУ ЭЛЕКТРИЧЕСКОГО И ЭЛЕКТРОННОГО ОБОРУДОВАНИЯ.

УТИЛИЗАЦИЯ ДАННОГО ПРОДУКТА ДОЛЖНА ОСУЩЕСТВЛЯТЬСЯ В СООТВЕТСТВИИ С НОРМАМИ И ПРАВИЛАМИ ПО УТИЛИЗАЦИИ МУСОРА, УСТАНОВЛЕННЫМИ ОРГАНАМИ МЕСТНОГО САМОУПРАВЛЕНИЯ. БОЛЕЕ ПОДРОБНУЮ ИНФОРМАЦИЮ ОБ УТИЛИЗАЦИИ И ВТОРИЧНОЙ ПЕРЕРАБОТКЕ ДАННОГО ПРОДУКТА МОЖНО ПОЛУЧИТЬ В МЕСТНЫХ ОРГАНАХ ВЛАСТИ, В КОМПАНИЯХ, ЗАНИМАЮЩИХСЯ УТИЛИЗАЦИЕЙ, ИЛИ В МЕСТЕ ПОКУПКИ ДАННОГО ПРОДУКТА.



ПРИ ОБСЛУЖИВАНИИ МАШИНЫ ЗАПРЕЩАЕТСЯ ИСПОЛЬЗОВАТЬ СПИРТСОДЕРЖАЩИЕ РАСТВОРЫ ИЛИ СКИПИДАР, ТАК КАК ЭТО МОЖЕТ ПРИВЕСТИ К ВЗРЫВУ. ЗАПРЕЩАЕТСЯ ПОМЕЩАТЬ В МАШИНУ ПОСУДУ С ОСТАТКАМИ НА НЕЙ ЗОЛЫ, ВОСКА ИЛИ ЛАКА.



ЗАПРЕЩАЕТСЯ ИСПОЛЬЗОВАТЬ МАШИНУ В КАЧЕСТВЕ ПОДСТАВКИ ИЛИ ОПОРЫ ДЛЯ ЛЮДЕЙ ПРЕДМЕТОВ ИЛИ ЖИВОТНЫХ.

ОБЛОКАЧИВАНИЕ НА ОТКРЫТУЮ ДВЕРЬ МАШИНЫ МОЖЕТ ПРИВЕСТИ К ЕЕ ПАДЕНИЮ, НЕСЯ УГРОЗУ ЗДОРОВЬЮ ТЕМ, КТО НАХОДИТСЯ ПОБЛИЗОСТИ.

ДВЕРЬ ПОСУДОМОЕЧНОЙ МАШИНЫ СЛЕДУЕТ ДЕРЖАТЬ ЗАКРЫТОЙ, ЧТОБЫ ОНА НЕ СОЗДАВАЛА ПОМЕХ ПРИ ПЕРЕДВЕЖЕНИИ ЛЮДЕЙ В НЕПОСРЕДСТВЕННОЙ БЛИЗОСТИ.



ЗАПРЕЩАЕТСЯ ПИТЬ ВОДУ, КОТОРАЯ ОСТАЛАСЬ В ПОСУДЕ ИЛИ В САМОЙ ПОСУДОМОЕЧНОЙ МАШИНЕ ПОСЛЕ ЦИКЛА МОЙКИ.



К ЭКСПЛУАТАЦИИ МАШИНЫ НЕ ДОПУСКАЮТСЯ ЛИЦА, НЕ ДОСТИГШИЕ СОВЕРШЕННОЛЕТНЕГО ВОЗРАСТА, А ТАКЖЕ ЛИЦА С ФИЗИЧЕСКИМИ, СЕНСОРНЫМИ ИЛИ УМСТВЕННЫМИ НЕДОСТАТКАМИ, У КОТОРЫХ ОТСУТСТВУЕТ НЕОБХОДИМЫЙ ОПЫТ И ЗНАНИЯ ПО ПРАВИЛЬНОЙ ЭКСПЛУАТАЦИИ МАШИНЫ. ЭКСПЛУАТАЦИЯ МАШИНЫ ТАКИМИ ЛИЦАМИ МОЖЕТ ПРОВОДИТЬСЯ ИСКЛЮЧИТЕЛЬНО ПОД НАДЗОРОМ ЛИЦ, ОТВЕЧАЮЩИХ ЗА ИХ БЕЗОПАСНОСТЬ.

2 ТЕХНИЧЕСКИЕ ХАРАКТЕРИСТИКИ

		AGB668/WP ABG668/DP AGB671/WP AGB671/DP	AGB672/ WP	AGB667/WP
Источник электропитания	В	400В/3+N 230В/1	400В/3+N 230В/1	400В/3+N
Частота	Гц	50	50	50
Макс. потребление электроэнергии	кВт	6,75	6,75	10,75
Мощность нагревательного элемента бойлера	кВт	6	6	10
Мощность нагревательного элемента бака	кВт	3	3	3
Мощность насоса	кВт	0,75	0,75	0,75
Напор воды	кПа	200-400	200-400	200-400
Температура воды	°С	50 – 60	50 – 60	50 – 60
Жесткость воды	°dF	7 – 12	7 – 12	7 – 12
Расход воды на цикл полоскания	Л	3,5	3,5	3,5
Емкость бойлера	Л	7	9	12
Емкость бака	Л	28	28	28
Длительность стандартного цикла при температуре воды 50°С	Сек	60/120	60/120	60/120
Уровень шума	дБ(А)	67	67	67
Уровень защиты	IPX	4	4	4
Масса нетто	кг	115	115	117
Тип шнура электропитания	◀HAR▶	H05VV-F	H05VV-F	H05VV-F

3 УСТАНОВКА И ВЫРАВНИВАНИЕ



УСТАНОВКА

После установки посудомоечной машины в выбранном месте, удалить упаковку и проверить целостность машины и ее узлов. В случае обнаружения повреждений, об этом следует немедленно уведомить перевозчика в письменной форме.

Части упаковки (пластиковые пакеты, пенопласт, гвозди и т.п.) несут потенциальную угрозу здоровью, и поэтому не должны оставаться в местах, к которым имеют доступ дети или домашние животные.

Все материалы, использованные для упаковки машины, являются экологически безопасными. Они могут либо безопасно храниться, либо быть соответствующим образом утилизированы.

Материалы, содержащие пластик и пригодные для вторичной переработки, маркируются следующим образом:

PE полиэтилен: внешняя упаковка, пластиковая обертка инструкций, защитная упаковка.

PP полипропилен: лямки.

PS пенопласт: защитные уголки, крышка упаковки.

Деревянные и картонные части упаковки утилизируются в соответствии с действующими нормами.

Продукт должен утилизироваться в соответствии с действующими нормами и правилами, а не выбрасываться в окружающую среду. Все металлические части машины выполнены из нержавеющей стали и могут отсоединяться.

На пластиковых деталях машины нанесена маркировка, которая обозначает вид пластика.

ВЫРАВНИВАНИЕ:



Предупреждение: все системы коммунального обслуживания в месте установки машины должны соответствовать действующим нормам и правилам.

Производитель не несет ответственности за прямой ущерб здоровью или оборудованию, нанесенный в следствие несоблюдения вышеупомянутых норм.

Перед установкой машины необходимо проверить не находятся ли вблизи от нее или должным образом защищены предметы или материалы, которые могут быть повреждены водяным паром или раствором моющих средств.

Установить посудомоечную машину в нужном положении и удалить защитную упаковку.

Выровнять машину (с помощью уровня), регулируя четыре ножки таким образом, чтобы гарантировать ее прочную установку. Любые другие способы выравнивания должны быть согласованы с производителем.

4 ИНСТРУКЦИИ ПО УСТАНОВКЕ



ПОДВОД ВОДЫ И ПОДКЛЮЧЕНИЕ СЛИВА:

В задней части машины располагаются подающие шланги и шнур электропитания. Подсоединить подающий шланг к **водопроводной** трубе с резьбовым соединением 3/4 дюйма.

Для подвода воды должны использоваться новых шлангов. Использование старых или бывших в употреблении шлангов не допускается.

Динамическое давление подводимой воды должно составлять **2-4 бар**; при более высоком давлении необходимо установить редуктор давления.

В систему подвода воды должен быть вмонтирован стандартный кран, которым можно будет пользоваться после установки машины. Не следует устанавливать кран позади машины.

Указанная длительность циклов мойки соответствует температуре **подаваемой горячей воды 50°**.

При подаче холодной воды длительность цикла может увеличиться пропорционально температуре подаваемой воды, поскольку промышленная система посудомоечной машины настроена на постоянную температуру и давление.

СЛИВ:

В комплекте посудомоечной машины имеется сливной шланг, который должен быть подсоединен к сифону на уровне пола.



Осторожно: после установки необходимо убедиться, что подающий и сливной шланги не пережаты, сдавлены или повреждены.

4.1 Подключение электропитания

Подключением электропитания посудомоечной машины и вспомогательного оборудования должен заниматься квалифицированный персонал, имеющий соответствующий допуск к проведению подобных работ. При подключении должны соблюдаться все действующие технические нормы и правила.

Параметры тока указываются на технической табличке оборудования.

Электрозащита посудомоечной машины не должна быть объединена с электрозащитой другого оборудования.

В соответствии с действующими нормами и правилами, при установке пользователь обязан обеспечить подключение к сети электропитания с выключателями, соответствующими техническим характеристикам машины.

Эти выключатели должны быть установлены вблизи машины, в месте, где к ним имеется свободный доступ. Выключатели должны гарантировать полное отключение машины от сети электропитания в случае скачка напряжения по категории III.



Осторожно!!!

посудомоечной В машине отсутствует напряжение только, когда она отключена от сети.

- Подключить оборудование к выравнителю фазы. Клемма  выравнителя расположена в нижней задней части машины.
- Земление (PE) обозначено желто-зеленым цветом, ноль (N) - синим, а фазы (L1, L2, L3) - черным, серым и коричневым цветом.

5 ПЕРВОЕ ВКЛЮЧЕНИЕ

ПЕРВОЕ ВКЛЮЧЕНИЕ

Перед началом эксплуатации необходимо провести проверку системы электрозащиты. Монтаж и/или проверка оборудования должны осуществляться лицами, уполномоченными продавцом, который несет ответственность за первое включение оборудования и инструкции по его эксплуатации.

ПОДГОТОВКА К ЭКСПЛУАТАЦИИ

Важно:

Все модели посудомоечной машины оборудованы счетчиками расхода воды, счетчики же расхода моющих средств устанавливаются только на отдельные модели.

При наличии обоих типов счетчиков, подсоединить расположенные на задней поверхности машины всасывающие патрубки к внешним контейнерам для моющих средств и ополаскивателей.

Красный патрубок: моющее средство

Прозрачный патрубок: ополаскиватель

Перед подсоединением патрубков к контейнерам на них должны быть установлены грузила (которые удерживают патрубки на уровне ниже контейнера) и фильтры в соответствии с приведенной схемой.

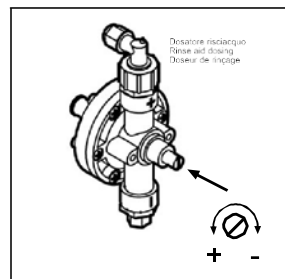
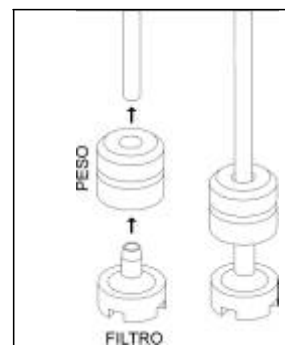

Регулировка осуществляется регулировочными винтами, приведенными на схеме. Для регулировки рекомендуется привлекать персонал компании поставщика моющих средств.

Если машина не оборудована счетчиком расхода моющих средств, то такой счетчик можно установить позже, заказав соответствующий комплект.

В качестве альтернативы можно использовать внешний счетчик, который подключается к машине электрическим кабелем 2x0,5 мм H05 RN-F. Этот кабель проводится через отверстие, указанное на ТЕХНИЧЕСКОМ ЧЕРТЕЖЕ машины, и подключается в соответствии с поставляемой в комплекте принципиальной электрической схемой. Внешний счетчик должен быть рассчитан на напряжение 230В/50Гц и максимальную потребляемую мощность **15 Вт**.

Подключить упомянутый выше красный патрубок счетчика расхода моющих средств к посудомоечной машине.

6 ИНСТРУКЦИИ ДЛЯ ПОЛЬЗОВАТЕЛЯ

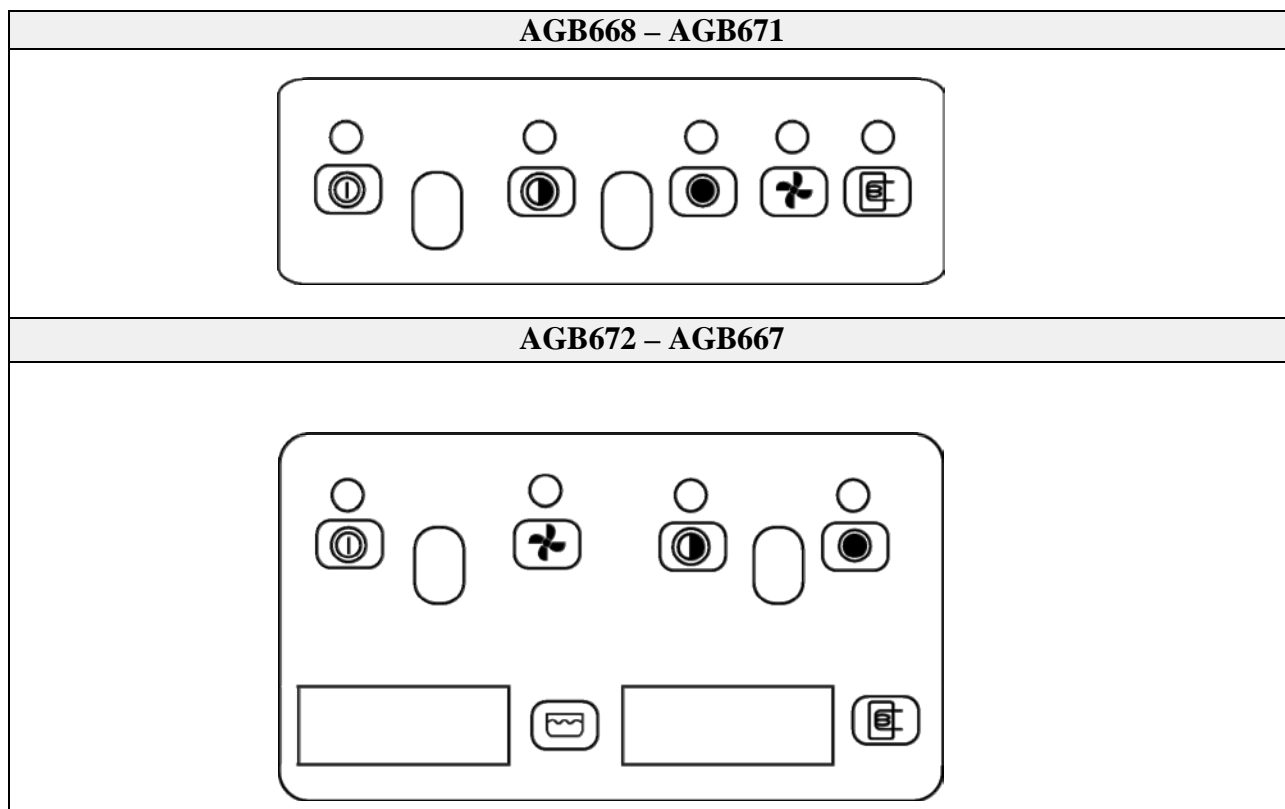

	Кнопка вкл./выкл.		Температура в баке
	Индикатор цикла мойки		Температура в бойлере
	Индикатор бойлера		Выбор цикла

6.1 Перед стиркой

В посудомоечной машине должны использоваться только те моющие средства и ополаскиватели, которые предназначены для промышленного использования.

Запрещается использовать моющие средства для ручной мойки.

Рекомендуется использовать только те моющие средства, которые предназначены специально для посудомоечных машин.





При загрузке посуды в машину необходимо следить за тем, чтобы случайно не включить ее, так как это может вызвать неисправность или поломку машины.

Не разрешается смешивать различные моющие средства, так как это может привести к поломке счетчика.

Моющие средства для промышленных посудомоечных машин могут вызывать серьезное раздражение кожи, поэтому при их использовании необходимо придерживаться инструкций, указанных производителем на упаковке.

Открыть водонапорный кран (эксплуатация)	Проверить:		Перевести главный переключатель в положение "выкл." (эксплуатация), на дисплее появится надпись "OFF".
	Уровень моющих средств и ополаскивателя в контейнерах.	Правильность установки фильтров, вращение распылителей, отсутствие в посудомоечной машине посторонних предметов.	

6.2 Выбор программы

ПРОГРАММА	ПОСУДА	ДЛИТЕЛЬНОСТЬ ЦИКЛА (*)
	Стеклопосуда, чашки	Короткий, около 60 секунд
	Столовые приборы, грязные тарелки	Средний, около 120 секунд

(*) Длительность цикла, приведенного выше в таблице, подразумевает 3-фазное подключение машины к сети и подачу горячей воды температурой 50°C. При подаче холодной воды длительность цикла может увеличиться пропорционально температуре подаваемой воды.

6.3 Загрузка тарелок

Тарелки

Корзина может вместить 12 глубоких или 18 мелких тарелок.

Удалить с тарелок твердые остатки пищи (кости, кожура, огрызки и т.п.); перед мойкой дать тарелкам с остатками засохшего сыра, яиц и т.п. отстояться в холодной воде.

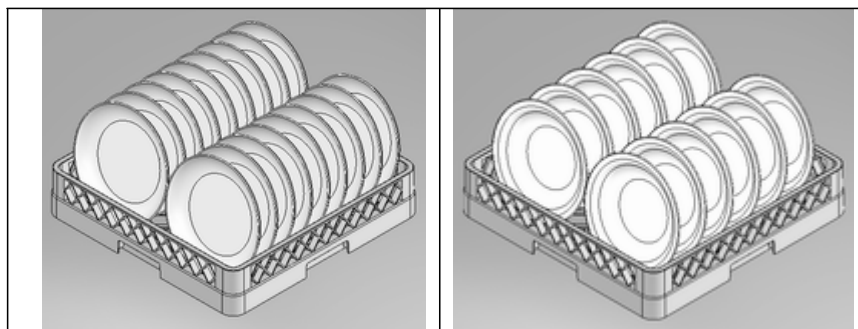

Стеклопосуда









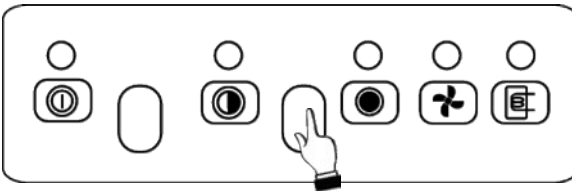

Поместить стеклянную посуду в машину вверх ногами.

Столовые приборы

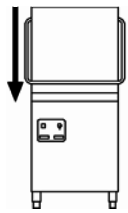

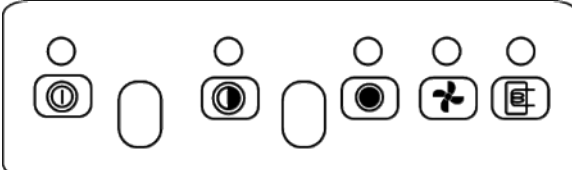

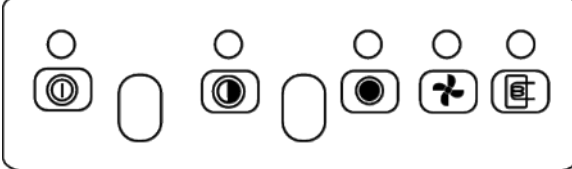

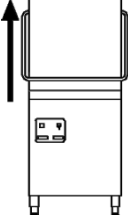

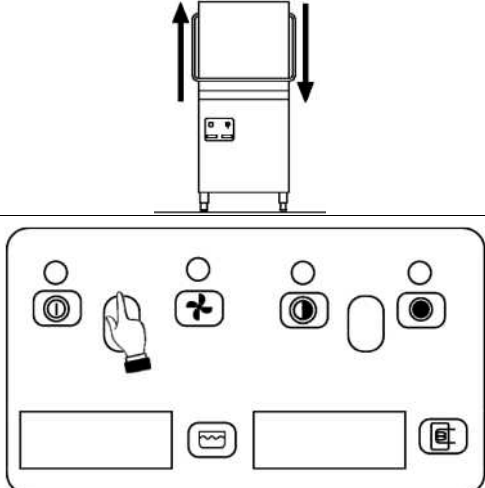

Для столовых приборов следует использовать специальную корзину. Предпочтительно размещать столовые приборы ручками вниз, стараясь не получить повреждения от острых зубцов вилок и лезвий ножей.

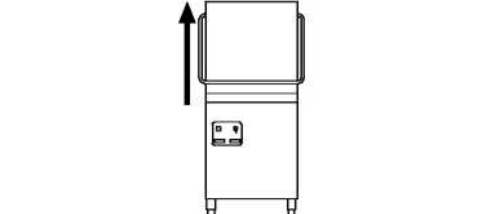
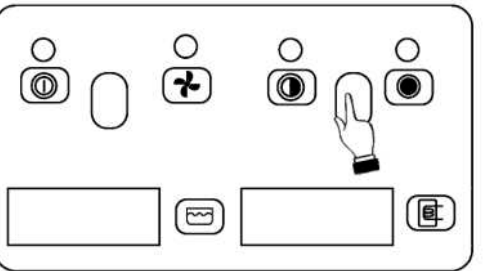

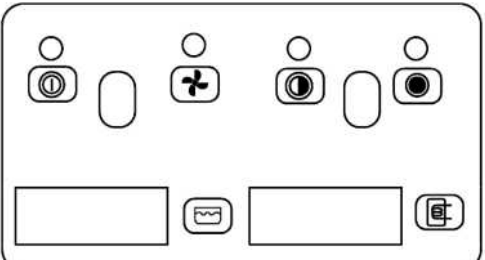

6.4 Первый день повседневной эксплуатации (бак и бойлер не заполнены водой). Модели AGB668 – AGB671

Панель, приведенная на схемах в данном руководстве, может включать функции, которые отсутствуют в конкретной модели	Действие и результат
	<p>Включить питание, открыть дверь, вставить перелив и опустить крышку:</p>
	<p>Нажать кнопку on/off  (вкл./выкл.). Загорятся LED индикаторы, указывающие на заполнение водой бойлера и бака. После того, как бойлер и бак заполнены, загорается LED индикатор бойлера .</p>
	<p>Поднять крышку и установить решетку.</p>

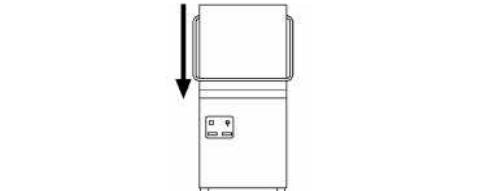

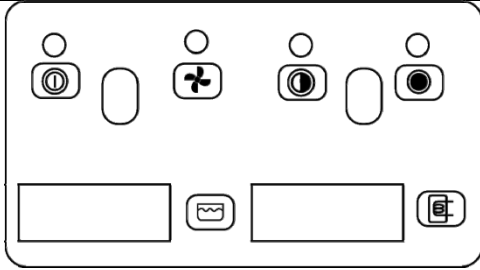

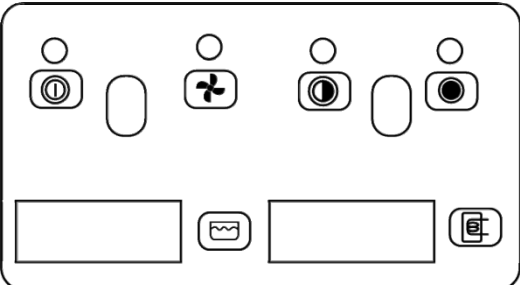

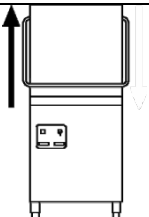
	<p>Выбрать нужную программу:</p>   <p> Короткий цикл или  Средний цикл</p>
	<p>Дождаться, когда загорится LED индикатор бойлера . Опустить крышку и запустится цикл мойки.</p>
	<p>При запуске цикла мойки загорается LED индикатор . Если в ходе цикла мойки поднять крышку, программа будет остановлена и перезапущена; чтобы запустить цикл заново, опустить крышку.</p>
	<p>После выполнения программы LED индикатор цикла  погаснет и загорится LED индикатор  бойлера.</p>
	<p>Поднять крышку и извлечь решетку.</p>

6.5 Первый день повседневной эксплуатации (бак и бойлер не заполнены водой). Модели AGB672 – AGB667.

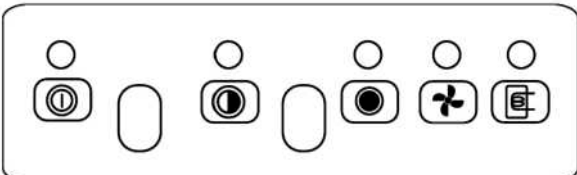
<p>Панель, приведенная на схемах в данном руководстве, может включать функции, которые отсутствуют в конкретной модели посудомоечной машины</p>	<p>Действие и результат</p>
	<p>Включить питание, поднять крышку, вставить перелив и опустить крышку.</p> <p>Нажать кнопку . Загорится LED индикатор электропитания, и в бойлер и бак начнет поступать вода.</p>
	<p>Поднять крышку и вставить решетку.</p>
	<p>Выбрать нужную программу:   </p> <p> Короткий цикл или</p> <p> Средний цикл</p>
	<p>Дождаться пока температура на термометре бойлера  достигнет 84°C .</p>
	<p>Опустить крышку и запустится цикл мойки.</p>

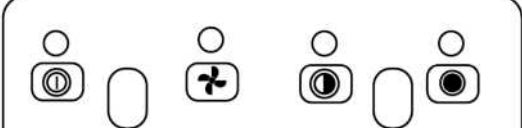
	<p>При запуске цикла мойки загорается LED индикатор . Если в ходе цикла мойки поднять крышку, программа будет остановлена и перезапущена; чтобы запустить цикл заново, опустить крышку.</p>
	<p>После выполнения программы LED индикатор цикла  погаснет.</p>
	<p>Поднять крышку и извлечь решетку.</p>

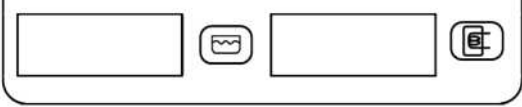
6.6 Полный слив воды в конце рабочего дня

	<p>Полный слив воды в конце рабочего дня (для моделей, оборудованных сливным насосом)</p> <p>Выключить машину нажатием кнопки on/off  (вкл./выкл.), поднять крышку, извлечь перелив, нажать и удерживать кнопку сливного насоса  до тех пор, пока вода из бака не будет слита.</p>
	<p>Для того чтобы снова запустить машину, необходимо поместить перелив на место, опустить крышку и нажать кнопку on/off  (вкл./выкл.).</p> <p>Если же дальнейшее использование машины не планируется, отключить питание.</p>
	<p>Полный слив воды в конце рабочего дня (для моделей, оборудованных сливным насосом)</p> <p>Выключить машину нажатием кнопки on/off  (вкл./выкл.), поднять крышку, извлечь перелив и дождаться пока вода не стечет из бака. Вставить перелив на место и опустить крышку. Отключить питание.</p>

Запрещается отключать питание машины, пока в баке находится вода. Закончив работу, слить воду, произвести регенерацию и выключить машину кнопкой **on/off** (вкл./выкл.) , отключить питание и перекрыть кран.



Запрещается надолго оставлять машину во включенном состоянии, без использования.

7 УХОД И ЧИСТКА

Хотя машина и не требует специального периодического ухода, мы рекомендуем дважды в год вызывать механика для ее проверки.

Примечание: производитель не несет ответственности за поломку машины, возникшую в следствие небрежного обращения, халатности, несоблюдения правил, инструкций и норм эксплуатации или неправильного подключения.

7.1 Ежедневная чистка

Защита посудомоечной машины соответствует уровню **IPX4**, но ее мойка под прямыми струями воды **запрещается**.

ОЧИСТКА ФИЛЬТРОВ В ТЕЧЕНИИ РАБОЧЕГО ДНЯ

Чтобы поддерживать машину в рабочем состоянии при ее интенсивной эксплуатации, очистку фильтров рекомендуется проводить через каждые 30-40 циклов мойки; для чистки фильтров необходимо использовать программу "частичное опорожнение бака".

Извлеките фильтры (достаточно просто вынуть их из гильз, как показано на рисунке), стараясь не уронить грязь в отверстия под ними. Смыть с фильтров всю грязь, тщательно прополоскать их и установить на место; Запрещается использовать для чистки заостренные предметы или абразивные материалы.

При чистке фильтров необходимо также удалять всю отвердевшую накипь, чтобы предотвратить ее накопление;

Поверхность фильтров следует тщательно протереть влажной тряпкой; при мытье следует использовать нейтральные, неабразивные моющие средства, не содержащие хлор или вещества, вызывающие коррозию.

Запрещается использовать моющие средства, содержащие хлор или вещества, вызывающие коррозию, для мытья пола под посудомоечной машиной и вокруг нее. В противном случае существует угроза попадания капель таких веществ или их паровых образований на стальные поверхности машины, что приведет к их порче.

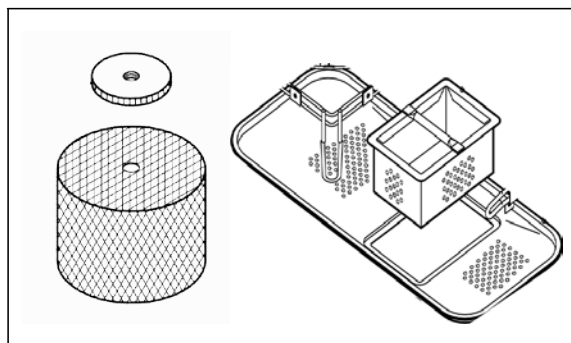

7.2 Периодические проверки

Удалив центральный болт (4), разобрать распылители (нижний и верхний 2-4); открутить колпачки на концах распылителей (7).

Промыть отверстия и жиклеры под струей чистой воды. Запрещается использовать предметы, которые могут повредить распылители. Внимательно собрать распылители.

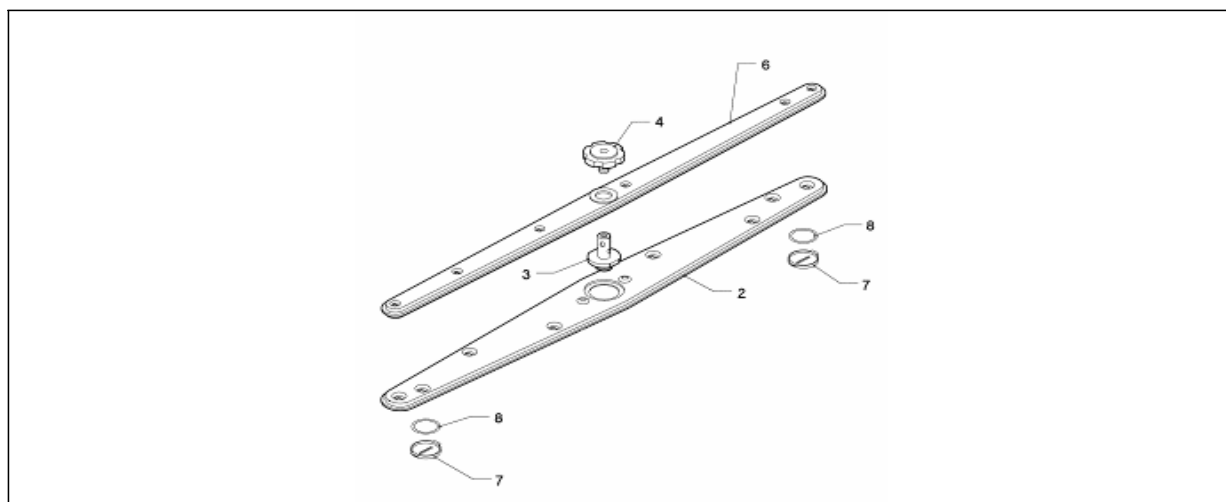

Для чистки наружных панелей машины следует использовать мягкую влажную тряпку, смоченную в нейтральном мыльном растворе. После влажной очистки панели следует вытереть насухо.

7.3 Длительный простой

Если машина не будет использоваться в течении относительно долгого периода времени, **необходимо слить все моющие средства и ополаскиватели, чтобы они не кристаллизовались и повредили насос:** отсоединить всасывающие патрубки контейнеров для моющих средств и ополаскивателя и погрузить их в

контейнер с чистой водой. Выполнить несколько циклов мойки и полностью слить воду из машины.

Отключить питание и перекрыть кран. Патрубки контейнеров для моющих средств и ополаскивателя можно снова подсоединить перед следующим использованием машины, **при этом необходимо следить, чтобы их не перепутать (красный патрубок = моющее средство; прозрачный патрубок = ополаскиватель).**

Запрещается надолго оставлять машину подключенной к сети без использования.



ПОИСК И УСТРАНЕНИЕ НЕИСПРАВНОСТЕЙ (РУКОВОДСТВО ПОЛЬЗОВАТЕЛЯ)



ПРОБЛЕМА	ВОЗМОЖНАЯ ПРИЧИНА	ВОЗМОЖНЫЙ СПОСОБ УСТРАНЕНИЯ
НЕ ЗАГОРАЕТСЯ LED ИНДИКАТОР ВКЛЮЧЕНИЯ В СЕТЬ	Отсутствует питание	Проверить подключение к сети.
НЕ ЗАПУСКАЕТСЯ ПРОГРАММА МОЙКИ	Загрузка посудомоечной машины не завершена	Дождаться пока загорится LED индикатор бойлера.
НЕКАЧЕСТВЕННАЯ МОЙКА	Заблокированы отверстия распылителей	Разобрать и почистить распылители (10.2 Периодические проверки)
	Низкий уровень или неподходящий тип моющих средств и ополаскивателя	Проверить тип и уровень моющих средств.
	Неправильное размещение посуды в машине	Правильно разместить посуду в машине.
	Низкая температура мойки	Проверить показание температуры на панели. Если температура ниже 50°C, обратиться в сервис.
НЕКАЧЕСТВЕННАЯ МОЙКА	Неправильный выбор цикла	Увеличить время цикла, особенно, если посуда слишком загрязнена или на ней много засохших остатков еды.
	НЕКАЧЕСТВЕННОЕ ПОЛОСКАНИЕ	Заблокированы жиклеры распылителей Накипь на бойлере
ПЯТНА НА СТЕКЛЯННОЙ ПОСУДЕ И СТОЛОВЫХ ПРИБОРАХ	Неподходящий тип ополаскивателя или его неправильное распределение. Жесткость воды превышает 12°dF или содержит много растворов солей	Проверить контейнер с ополаскивателем и убедиться, что тип ополаскивателя соответствует используемой воде. Если проблема продолжает существовать, обратиться в сервис.
ПОСЛЕ СЛИВА В БАКЕ ОСТАЕТСЯ ВОДА	Неправильно расположен или заблокирован сливной шланг	Проверить сливной шланг, не расположен ли он слишком высоко или заблокирован; см. схему подключения.