

Pioneer

X-PM32
X-PM12

Sistema CD con amplificatore
CD Receiver System
Система ресивера CD



Registra il tuo prodotto su <http://www.pioneer.it> (o <http://www.pioneer.eu>) e scopri subito quali vantaggi puoi ottenere!

Ontdek nu de voordelen van online registratie! Registreer uw Pioneer product via <http://www.pioneer.nl> - <http://www.pioneer.be> (of <http://www.pioneer.eu>)

Зарегистрируйте Ваше изделие на <http://www.pioneer-rus.ru> (или <http://www.pioneer.eu>). Ознакомьтесь с преимуществами регистрации в Интернет

Istruzioni per l'uso
Handleiding
Инструкции по эксплуатации



ATTENZIONE

PER EVITARE IL RISCHIO DI SCOSSE ELETTRICHE, NON RIMUOVERE IL COPERCHIO (O IL RETRO). NON CI SONO PARTI INTERNE LA CUI MANUTENZIONE POSSA ESSERE EFFETTUATA DALL'UTENTE. IN CASO DI NECESSITÀ, RIVOLGERSI ESCLUSIVAMENTE A PERSONALE DI SERVIZIO QUALIFICATO.

D3-4-2-1-1_B2_it

ATTENZIONE

Questo apparecchio non è impermeabile. Per prevenire pericoli di incendi o folgorazioni, non posizionare nelle vicinanze di questo apparecchio contenitori pieni di liquidi (quali vasi da fiori, o simili), e non esporre l'apparecchio a sgocciolii, schizzi, pioggia o umidità.

D3-4-2-1-3_A1_it

ATTENZIONE

Per evitare il pericolo di incendi, non posizionare sull'apparecchio dispositivi con fiamme vive (ad esempio una candela accesa, o simili).

D3-4-2-1-7a_A1_it

AVVERTENZA PER LA VENTILAZIONE

Installare l'apparecchio avendo cura di lasciare un certo spazio all'intorno dello stesso per consentire una adeguata circolazione dell'aria e migliorare la dispersione del calore (almeno 10 cm sulla parte superiore, 10 cm sul retro, e 10 cm su ciascuno dei lati).

ATTENZIONE

L'apparecchio è dotato di un certo numero di fessure e di aperture per la ventilazione, allo scopo di garantirne un funzionamento affidabile, e per proteggerlo dal surriscaldamento. Per prevenire possibili pericoli di incendi le aperture non devono mai venire bloccate o coperte con oggetti vari (quali giornali, tovaglie, tende o tendaggi, ecc.), e l'apparecchio non deve essere utilizzato appoggiandolo su tappeti spessi o sul letto.

D3-4-2-1-7b*_A1_it

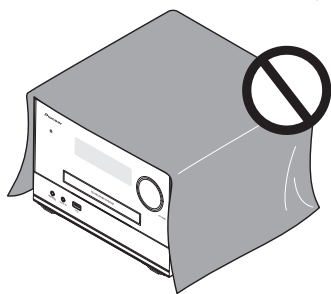

Condizioni ambientali di funzionamento

Gamma ideale della temperatura ed umidità dell'ambiente di funzionamento:
da +5 °C a +35 °C, umidità relativa inferiore all'85 % (fessure di ventilazione non bloccate)
Non installare l'apparecchio in luoghi poco ventilati, o in luoghi esposti ad alte umidità o alla diretta luce del sole (o a sorgenti di luce artificiale molto forti).

D3-4-2-1-7c*_A1_it

AVVERTENZA

L'interruttore principale (ON/STANDBY/ON) dell'apparecchio non stacca completamente il flusso di corrente elettrica dalla presa di corrente alternata di rete. Dal momento che il cavo di alimentazione costituisce l'unico dispositivo di distacco dell'apparecchio dalla sorgente di alimentazione, il cavo stesso deve essere staccato dalla presa di corrente alternata di rete per sospendere completamente qualsiasi flusso di corrente. Verificare quindi che l'apparecchio sia stato installato in modo da poter procedere con facilità al distacco del cavo di alimentazione dalla presa di corrente, in caso di necessità. Per prevenire pericoli di incendi, inoltre, il cavo di alimentazione deve essere staccato dalla presa di corrente alternata di rete se si pensa di non utilizzare l'apparecchio per periodi di tempo relativamente lunghi (ad esempio, durante una vacanza).

D3-4-2-2a*_A1_it

AVVERTENZA

Questo apparecchio è un prodotto al laser di Classe 1 secondo le norme di sicurezza dei prodotti al laser IEC 60825-1:2007.

PRODOTTO LASER DI CLASSE 1

D58-5-2-2a_A1_it

Questo prodotto è destinato esclusivamente all'uso domestico. Eventuali disfunzioni dovute ad usi diversi (quali uso prolungato a scopi commerciali, in ristoranti, o uso in auto o su navi) e che richiedono particolari riparazioni, saranno a carico dell'utente, anche se nel corso del periodo di garanzia.

K041_A1_it

AVVERTIMENTO RIGUARDANTE IL FILO DI ALIMENTAZIONE

Prendete sempre il filo di alimentazione per la spina. Non tiratelo mai agendo per il filo stesso e non toccate mai il filo con le mani bagnate, perché questo potrebbe causare cortocircuiti o scosse elettriche. Non collocate l'unità, oppure dei mobili sopra il filo di alimentazione e controllate che lo stesso non sia premuto. Non annodate mai il filo di alimentazione né collegatelo con altri fili. I fili di alimentazione devono essere collocati in tal modo che non saranno calpestati. Un filo di alimentazione danneggiato potrebbe causare incendi o scosse elettriche. Controllate il filo di alimentazione regolarmente. Quando localizzate un eventuale danno, rivolgetevi al più vicino centro assistenza autorizzata della PIONEER oppure al vostro rivenditore per la sostituzione del filo di alimentazione.

S002*_A1_it

Informazioni per gli utilizzatori finali sulla raccolta e lo smaltimento di vecchi dispositivi e batterie esauste

(Simbolo per il prodotto)



Questi simboli sui prodotti, confezioni, e/o documenti allegati significano che vecchi prodotti elettrici ed elettronici e batterie esauste non devono essere mischiati ai rifiuti urbani indifferenziati.

Per l'appropriato trattamento, recupero e riciclaggio di vecchi prodotti e batterie esauste, fate riferimento ai punti di raccolta autorizzati in conformità alla vostra legislazione nazionale.

(Esempi di simboli per le batterie)



Con il corretto smaltimento di questi prodotti e delle batterie, aiuterai a salvaguardare preziose risorse e prevenire i potenziali effetti negativi sull'ambiente e sulla salute umana che altrimenti potrebbero sorgere da una inappropriata gestione dei rifiuti.

Per maggiori informazioni sulla raccolta e il riciclaggio di vecchi prodotti e batterie esauste, contattate il vostro Comune, il Servizio di raccolta o il punto vendita dove avete acquistato l'articolo.

Questi simboli sono validi solo nell'Unione Europea.

Per i paesi al di fuori dell'unione Europea:

Se volete liberarvi questi oggetti, contattate le vostre autorità locali o il punto vendita per il corretto metodo di smaltimento.



K058a_A1_It

Avvertenza sulle onde radio

Questa unità usa frequenze radio da 2,4 GHz di frequenza, una banda usata anche da altri sistemi wireless (ad esempio forni a microonde e telefoni senza fili).

Se sullo schermo del televisore appare del rumore, è possibile che questa unità (o unità da essa supportate) stia causando interferenze con i segnali provenienti dal connettore di ingresso dell'antenna del televisore, apparecchio video, sintonizzatore satellitare, ecc.

In tal caso, aumentare la distanza fra il connettore di ingresso dell'antenna e questa unità (compresi i prodotti da essa supportati).

- Pioneer non è responsabile di malfunzionamenti del prodotto Pioneer compatibile dovuti ad errori / malfunzionamenti associati alla propria connessione di rete e / o alle attrezzature cui si è collegati. Entrare in contatto con il proprio provider Internet o fabbricante di prodotti per rete.
- Per poter usare Internet è anche necessario avere un contratto con un Internet service provider (ISP).

ATTENZIONE

Conservare i piccoli ricambi fuori dalla portata dei bambini e dei beb . Se inghiottiti accidentalmente, recarsi immediatamente dal medico.

D41-6-4_A1_It

Condensa

Se il lettore viene improvvisamente portato da un luogo freddo ad uno caldo (ad esempio d'inverno) o se la temperatura ambiente aumenta rapidamente a causa di caloriferi o altro, all'interno dell'apparecchio (parti mobili e lenti) potrebbe formarsi condensa (gocce d'acqua). Se della condensa si forma, il lettore non funziona bene e la riproduzione non   possibile. Lasciare riposare il lettore acceso a temperatura ambiente per 1 o 2 ore (il tempo effettivamente richiesto dipende dalla quantit  di condensa presente). La condensa si dissipa e la riproduzione torna ad essere possibile.

La condensa pu  anche verificarsi d'estate se il lettore viene esposto all'aria fredda di un climatizzatore. Se questo accade, spostare il lettore.

5005_A1_It

Grazie per aver acquistato questo prodotto Pioneer.

Leggere attentamente questo manuale di istruzioni per familiarizzarsi con l'uso dell'apparecchio. Conservare poi il manuale per ogni eventuale futuro riferimento.

Indice

01 Prima di cominciare

Introduzione	5
Contenuto della confezione	5
Inserimento della batteria nel telecomando	5
Usare gli altoparlanti orizzontalmente	6

02 Nome delle parti e loro funzione

Telecomando	7
Pannello anteriore	8
Pannello superiore	9

03 Collegamenti

Collegamento dei diffusori	10
Connettere il subwoofer	11
Collegamento di un'antenna FM	11
Uso delle antenne esterne	11
Inserire la spina	11

04 Come iniziare

Accendere	12
Modalità APS	12
Impostazione dell'orologio	12
Scelta di un ingresso di segnale	12
Usare le cuffie	13

05 Riproduzione

Riproduzione di un disco	14
Riproduzione da un dispositivo di memoria di massa USB	14
Controllo della riproduzione	14
Programmazione di brani	15
Per i CD	15
Per i file WMA/MP3	15
Cancellazione di un programma	15

06 Riproduzione Bluetooth® Audio

Riproduzione con tecnologia wireless Bluetooth	16
Funzionamento del telecomando	16
Accoppiare all'unità (Registrazione iniziale)	16
Ascoltare la musica sull'unità con l'apparecchio abilitato a tecnologia Bluetooth	17
Avvertenza sulle onde radio	18
Campo di funzionamento	18
Onde radio riflesse	18
Precauzioni riguardanti i collegamenti fra prodotti supportati da questa unità	18

07 Ascolto della radio FM

Sintonizzazione di una radio in FM	19
Stazioni radio programmate	19
Sintonizzazione di una stazione preselezionata	19
Visualizzazione di informazioni RDS	19

08 Altre caratteristiche

Accensione automatica	20
Impostazione dello sleep timer	20
Ricezione di audio da altri apparecchi	20
Attraverso la presa AUDIO IN	20
Carica USB 500 mA	20
Impostare e disattivare la modalità DEMO	20

09 Informazioni aggiuntive

Informazioni sulla riproducibilità di sorgenti USB	21
Formato disco MP3 supportati	21
Tipi di programma RDS	21
Risoluzione dei problemi	22
Precauzioni d'uso	23
Quando si sposta questa unità	23
Luogo di installazione	23
Non appoggiare oggetti su questa unità	23
Pulizia del prodotto	24
Pulizia della lente	24
Come maneggiare i dischi	24
Archiviazione	24
Pulire i dischi	24
Dischi con forma particolare	24
Specifiche	25

Capitolo 1: Prima di cominciare

Introduzione

Con questo sistema potete:

- ascoltare l'audio da dischi, dispositivi di archiviazione USB e altri dispositivi esterni
- riprodurre stazioni radio in FM
- ascoltare audio da un apparecchio abilitato a tecnologia *Bluetooth wireless*

Supporti riproducibili:

- Dischi: CD-DA, CD-R, CD-RW, MP3-CD, WMA-CD
- File: .mp3, .wma
- Dispositivo di memoria di massa USB
 - Compatibilità: USB 1.1/2.0 (Full Speed)
 - Classi supportate: MSC (Mass Storage Class)
 - File system: FAT12, FAT16, FAT32
 - Numero massimo di album/cartelle: 99
 - Numero massimo di brani/file: 999
 - Numero massimo di directory: 8

Contenuto della confezione

Controllare ed identificare il contenuto della confezione:

- Apparecchio principale
- Unità altoparlanti x 2
- Piede altoparlante x 8
- Telecomando
- Batteria AAA (R03)
- Antenna FM a filo
- Cavo di alimentazione
- Documento di garanzia
- Istruzioni per l'uso (questo documento)

Inserimento della batteria nel telecomando

1 Aprire il coperchio posteriore e caricare la batteria come qui di seguito.

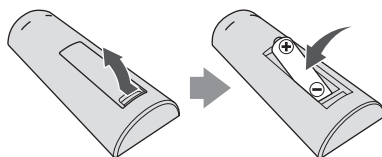

2 Chiudere il coperchio posteriore.

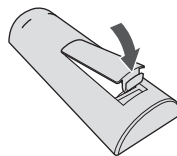

La batteria acclusa a questa unità serve solo per verificare che il prodotto funzioni e potrebbe non durare a lungo. Raccomandiamo di usare una batteria alcalina, che dura di più.

⚠ ATTENZIONE

- Caricare la batteria facendo attenzione a non danneggiare le molle del terminale \ominus della batteria. Questo potrebbe causare una perdita dalla batteria o surriscaldamento.



Inserire la batteria allineando il polo \ominus contro il terminale \ominus del telecomando

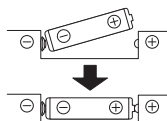

Se una batteria spinge e piega il \ominus terminale fuori forma, forse la batteria alcalina sta provocando un corto circuito

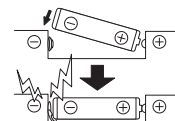

Il terminale \ominus si è piegato e sformato

- Non usare una batteria diversa da quella specificata.
- Nel caricare la batteria nel telecomando, fare attenzione a orientarla correttamente seguendo le indicazioni di polarità (indicazioni ⊕ e ⊖).
- Non riscaldare la batteria, non smontarla e non gettarla in acqua o nel fuoco.
- Per evitare che perda fluido, togliere la batteria se si pensa di non dover usare il telecomando per qualche tempo (un mese o più). Se il fluido dovesse fuoriuscire, pulire bene il vano della batteria prima di inserire quella nuova. Se una batteria dovesse perdere il fluido che contiene ed entrare in contatto con la pelle, lavarlo via bene con acqua abbondante.
- Se dovete smaltire una vecchia batteria, attenetevi alle leggi governative o ambientali e alle regole pubbliche in vigore nel vostro paese.

ATTENZIONE

Non usare né conservare le pile alla luce diretta del sole o in luoghi eccessivamente caldi, come all'interno di un'automobile o in prossimità di un calorifero. Le pile potrebbero perdere liquido, surriscaldarsi, esplodere o prendere fuoco. Anche la durata o le prestazioni delle pile potrebbero risultare ridotte.

Usare gli altoparlanti orizzontalmente

Oltre che in piedi verticalmente, gli altoparlanti per questo sistema possono essere collocati anche orizzontalmente, come mostrato qui sotto.



Se si desidera usarli orizzontalmente, applicare i piedi degli altoparlanti forniti nel modo mostrato nell'illustrazione qui sotto.

- Applicare in 4 posizioni sia sull'altoparlante destro sia su quello sinistro.
- Applicare sulla superficie con il trasmettitore passivo.

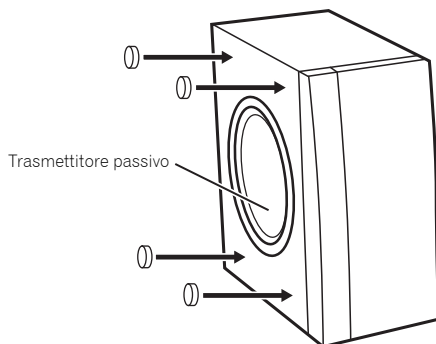

Capitolo 2:

Nome delle parti e loro funzione

Telecomando

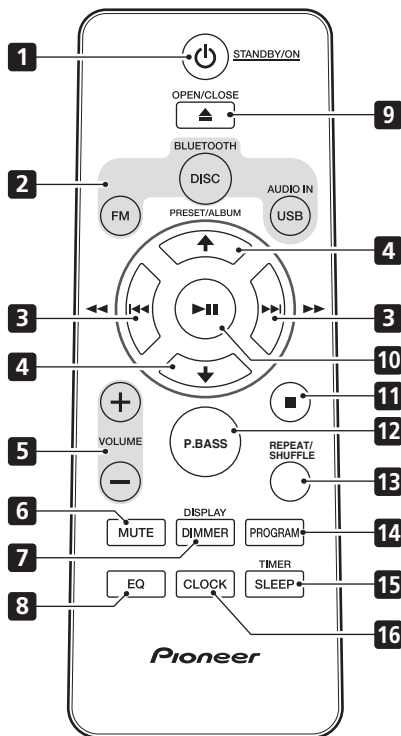

1 STANDBY/ON

- Consente di accendere o portare in standby il sistema.

2 **Selettori di entrata**

- Da usare per scegliere la sorgente di segnale in ingresso (**DISC, BLUETOOTH, USB, AUDIO IN, TUNER**).

3

- Consentono di passare ad un brano.
- Tenere premuto per riprodurre rapidamente entro un brano.
- Mettere in sintonia una stazione.
- Tenere premuto per cercare automaticamente una stazione radio.

4

- Saltare all'album precedente o successivo.
- Scegliere una stazione radio preselezionata.

5 **VOLUME +/-**

- Usato per impostare il volume d'ascolto.

6 **MUTE**

- Usare per attivare o disattivare il silenziamento.

7 **DIMMER/DISPLAY**

- Visualizza lo status attuale o informazioni sui supporti.
- Visualizza le informazioni ID3 disponibili per brani MP3.
- Premere e tenere premuto per oscurare o rischiare lo schermo. La luminosità può essere controllata in tre passaggi.
- Visualizza le informazioni disponibili per una stazione RDS.

8 **EQ**

- Usare per scegliere EQ.
[FLAT] → [ROCK] → [CLASSIC] → [POP] → [JAZZ] → (Ritorno all'inizio)

9 **OPEN/CLOSE**

- Apre o chiude il piatto portadischi.

10

- Usare per riprodurre, portare in pausa o riprendere la riproduzione.
- Usare per confermare azioni fatte.

11

- Da usare per far finire la riproduzione.

12 **P.BASS**

- Commutare la modalità P.bass tra ON e OFF. Quando la corrente viene accesa la prima volta, l'unità si attiva in modalità P.bass che pone in rilievo le frequenze basse. Per annullare la modalità P.bass, premere **P.BASS** sull'unità principale o sul telecomando.

13 **REPEAT/SHUFFLE**

- Usare per scegliere la modalità di ripetizione o la modalità casuale di ciascuna sorgente di segnale (pagina 14).

14 **PROGRAM**

- Usare per programmare brani audio.
- Usare per programmare stazioni audio.

15 **SLEEP/TIMER**

- Attiva lo spegnimento via timer.
- Porta la sveglia via timer in standby.

16 **CLOCK**

- In modalità di attivazione o di stand-by, premere per visualizzare temporaneamente l'orologio.
- In modalità di standby, tenere premuto per regolare l'orologio.

Pannello anteriore

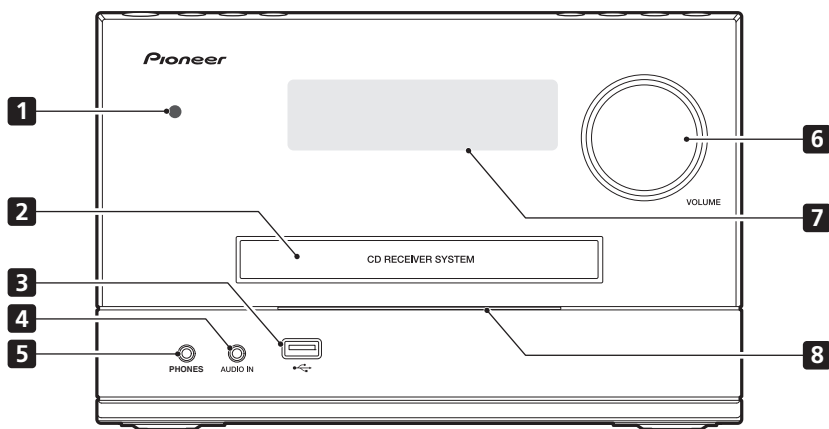

1 Sensore di telecomando

- Puntare qui il telecomando e quindi rimanere entro circa 7 m. Il prodotto potrebbe non riuscire a captare i segnali di telecomando se ci sono luci a fluorescenza nelle vicinanze. In tal caso, allontanare il prodotto dalla luce a fluorescenza.

2 Carrellino disco

- Caricare il disco con l'etichetta in alto.

3

- Collegarsi ad un dispositivo di memoria di massa USB.

4 AUDIO IN

- Collegare alla presa di uscita audio (di solito della cuffia) di un dispositivo esterno.

5 Spinotto Auricolari

- Utilizzare per collegare le cuffie. Quando sono collegate le cuffie, non viene emesso alcun suono dagli altoparlanti (pagina 13).

6 VOLUME

- Girare per aumentare o diminuire il volume.

7 Display principale

8 Indicatore

- L'indicatore lampeggerà in blu quando l'entrata è **BLUETOOTH** e in bianco per le altre.

Pannello superiore

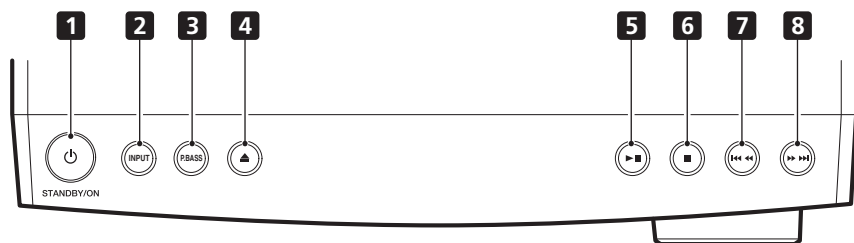

1 STANDBY/ON

- Consente di accendere o portare in standby il sistema.

2 INPUT

- Premere più volte per scegliere la sorgente di segnale in ingresso.

3 P.BASS

- Commutare la modalità P.bass tra ON e OFF.

Quando la corrente viene accesa la prima volta, l'unità si attiva in modalità P.bass che pone in rilievo le frequenze basse. Per annullare la modalità P.bass, premere **P.BASS** sull'unità principale o sul telecomando.

4

- Apre o chiude il piatto portadischi.

5

- Usare per riprodurre, portare in pausa o riprendere la riproduzione.

6

- Da usare per far finire la riproduzione.

7

- Consente di tornare al brano precedente.
- Tenere premuto per riprodurre all'indietro rapidamente entro un brano.
- Mettere in sintonia la stazione radio precedente.
- Tenere premuto per cercare automaticamente la stazione radio precedente.

8

- Consente di passare al brano successivo.
- Tenere premuto per riprodurre in avanti rapidamente entro un brano.
- Mettere in sintonia la stazione radio successiva.
- Tenere premuto per cercare automaticamente la stazione radio successiva.

Capitolo 3:

Collegamenti

⚠ ATTENZIONE

- Assicurarsi di spegnere la corrente e togliere la spina del cavo di corrente dalla presa mentre si eseguono o modificano le connessioni.
- Connettere il cavo di corrente solo dopo aver completato tutte le connessioni tra gli apparecchi.

⚠ ATTENZIONE

- I terminali degli altoparlanti sono sotto tensione, la stessa **PERICOLOSA** tensione della corrente di rete. Per prevenire rischi di folgorazioni nel corso delle operazioni di collegamento o di distacco dei cavi degli altoparlanti, staccare il cavo di alimentazione principale prima di toccare qualsiasi parte non isolata.
- Non collegare alcun altoparlante che non sia uno di quelli in dotazione a questo sistema.
- Non collegare gli altoparlanti in dotazione a un amplificatore che non sia quello in dotazione a questo sistema. Il collegamento ad un amplificatore diverso può causare guasti o incendi.
- Non montare questi altoparlanti sulla parete o sul soffitto. Altrimenti potrebbero cadere e causare ferimenti.
- Controllare che la parte centrale del cavo degli altoparlanti non rimanga esposta facendo contatto con altre parti centrali di cavi. Questo potrebbe essere causa di guasti al prodotto.
- Evitate il contatto tra la parte centrale del cavo dell'altoparlante e il corpo del ricevitore.

Collegamento dei diffusori

- Premere le linguette per aprirle e inserire la parte scoperta del cavo.
- Usare i cavi del diffusore in dotazione per connettere l'unità ai diffusori. Collegare l'estremità del cavo rosso al terminale più (+) e quella del cavo nero al terminale meno (-).

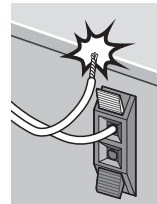
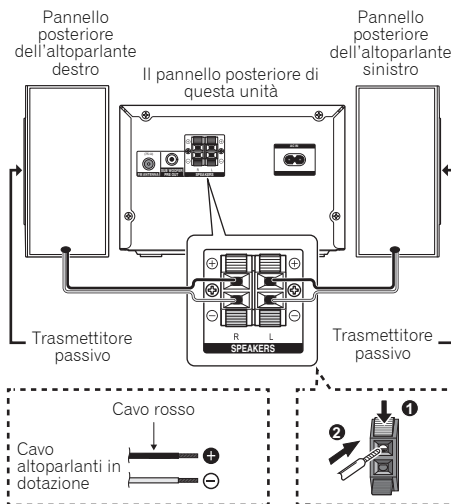

- Se la parte centrale del cavo dell'altoparlante entra in contatto con qualsiasi parte metallica del corpo del ricevitore potrebbe danneggiare gli altoparlanti e causare fumo o incendiarsi. Inserite i cavi dell'altoparlante in modo sicuro nei terminali e controllate che il cavo non possa fuoriuscire facilmente.

✍ Nota

- Non vi è alcuna differenza tra altoparlante S e D.
- Gli altoparlanti possono essere collocati anche orizzontalmente. Vedi *Usare gli altoparlanti orizzontalmente* (pagina 6) per maggiori dettagli.

Connettere il subwoofer

È possibile aggiungere e usare un subwoofer potenziato diverso da quello di questo sistema. Per collegarsi al subwoofer, utilizzare un cavo RCA. Non è possibile collegarsi usando cavi per altoparlanti.

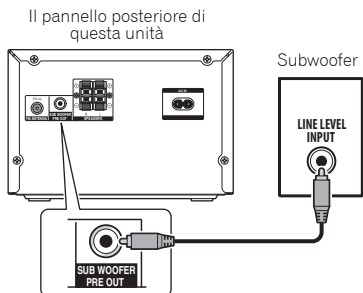

Nota

- Il subwoofer può essere collocato sul pavimento. Si sconsiglia di porre gli altoparlanti direttamente sul pavimento (eccetto il subwoofer) o di montarli molto in alto su una parete.

Collegamento di un'antenna FM

Collegare lo spinotto dell'antenna FM al piedino centrale della presa dell'antenna FM stessa.

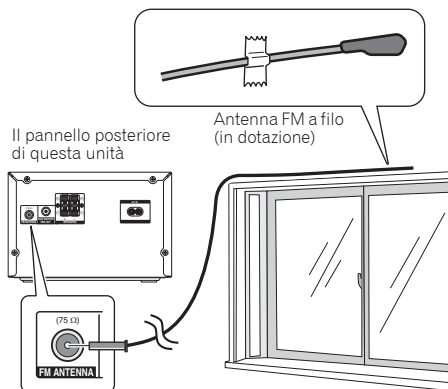

Nota

- Per garantire la migliore ricezione possibile, controllare che l'antenna FM sia ben tesa e non attorcigliata o pendente dal retro di questa unità.

Uso delle antenne esterne

Per migliorare la ricezione FM

Utilizzare un connettore PAL (non fornito) per collegare un'antenna FM esterna.

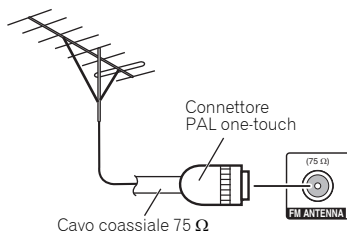

Inserire la spina

Prima di eseguire o cambiare i collegamenti, spegnete l'apparecchio e scollegate la spina dalla presa AC. Finiti i collegamenti, collegare questa unità ad una presa AC.

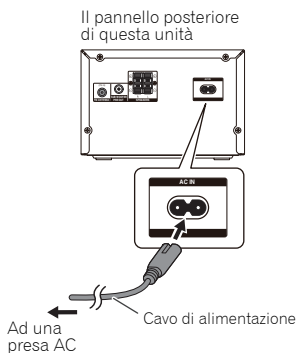

ATTENZIONE

- Utilizzare solo ed esclusivamente il cavo di alimentazione fornito con questo apparecchio.
- Non usate il filo di corrente in dotazione per scopi diversi da quelli descritti sopra.

Capitolo 4: Come iniziare

⚠ ATTENZIONE

- L'uso di comandi, regolazioni o procedure non qui espressamente menzionati può risultare in pericolose esposizioni a radiazioni o altri pericoli.

Seguire sempre ed in sequenza le istruzioni di questo capitolo.

Accendere

- ▶ Premere  **STANDBY/ON**.

Questo prodotto passa all'ultima sorgente scelta.

Modalità APS

- Se questo prodotto rimane inattivo per 15 minuti, passa automaticamente alla modalità di standby.

Impostazione dell'orologio

Nota



- Durante l'impostazione, se nessuna operazione viene fatta entro 90 secondi, il sistema abbandona la modalità di impostazione dell'orologio senza salvare alcuna impostazione.
- Quando viene ripristinata l'alimentazione dopo che l'unità è ricollegata alla corrente o dopo un black-out, eseguire il ripristino dell'orologio.

1 In modalità di standby, tenere premuto CLOCK per attivare la modalità di impostazione dell'orologio.



[24H] lampeggia.

2 Premere   per selezionare [24H] o [12H] e poi premere CLOCK per confermare.

Le cifre delle ore lampeggeranno.

3 Premere   per impostare le ore e poi CLOCK per confermare.

Le cifre dei minuti lampeggiano.

4 Premere   per impostare i minuti e poi CLOCK per confermare.

Scelta di un ingresso di segnale

Premere più volte **INPUT** per scegliere un ingresso.

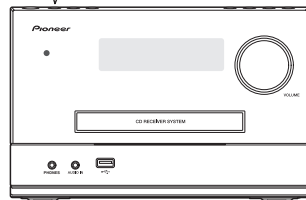
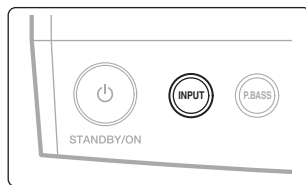

- **[DISC]**: il disco nel piatto portadisco
- **[BLUETOOTH]**: l'apparecchio abilitato *Bluetooth* che è stato accoppiato
- **[USB]**: i file .wma/.mp3 nel dispositivo di memoria di massa USB collegato
- **[TUNER]**: la radio in FM
- **[AUDIO IN]**: il segnale audio dalla presa **AUDIO IN**

Usare le cuffie

Connettersi allo spinotto jack delle cuffie.

Se le cuffie sono collegate, non viene emesso alcun suono dagli altoparlanti.

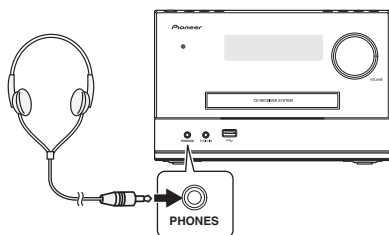

- Non mettere il volume al massimo durante l'accensione ed ascoltare la musica a livelli moderati. Una pressione sonora eccessiva proveniente dalle cuffie o dagli auricolari può causare la perdita dell'udito.
- Prima di inserire o disinserire la cuffia, diminuire il volume.
- Usare una cuffia con una spina da 3,5 mm di diametro e con un'impedenza da 16 a 50 ohm. L'impedenza raccomandata è di 32 ohm.

Capitolo 5: Riproduzione

Riproduzione di un disco

- 1 Premere **DISC** del telecomando o **INPUT** dell'unità principale per passare all'ingresso [DISC].
- 2 Premere **▲** per fare uscire il piatto portadisco.
- 3 Caricare il disco col lato stampato rivolto in alto.
- 4 Premere **▲** per far chiudere il piatto portadisco.

La riproduzione inizia automaticamente dopo qualche secondo.

- Se la riproduzione non inizia automaticamente, premere **▶▶** per farla cominciare.

Riproduzione da un dispositivo di memoria di massa USB

Questo sistema può riprodurre file .mp3 e .wma contenuti in un dispositivo di memoria di massa USB supportato;

- Memoria flash
- Lettore di schede di memoria
- HDD: disco rigido (questo prodotto può fare uso solo di HDD portatili dal consumo USB di picco non oltre i 500 mA.)

Nota

- Pioneer non garantisce la compatibilità di tutti i dispositivi di memoria di massa USB.
- Il file system NTFS (New Technology File System) non è supportato.

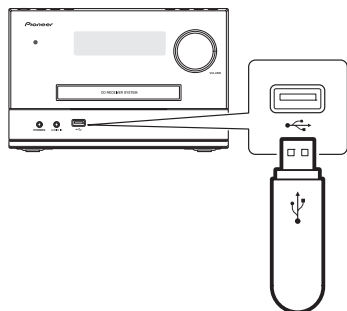

1 Collegare il dispositivo di memoria di massa USB alla presa USB.

2 Premere **USB** del telecomando o **INPUT** dell'unità principale per passare all'ingresso [USB].

La riproduzione si avvia automaticamente.

Se la riproduzione non inizia automaticamente,

- 1 Premere **↑/↓** per scegliere un album.
- 2 Premere **◀◀/▶▶** per scegliere un brano.
- 3 Premere **▶▶** per avviare la riproduzione.

Controllo della riproduzione

Durante la riproduzione, seguire le istruzioni che seguono per controllare la riproduzione.

Tasti	Funzioni
▶▶	Pausa o ripresa della riproduzione.
■	Arresto della riproduzione.
◀◀/▶▶	Salto al brano precedente o successivo. Tenere premuto per avanzare o indietreggiare velocemente in un brano.
↑/↓	Saltare all'album precedente quando esiste almeno un album.
REPEAT/SHUFFLE	Scegliere una modalità di riproduzione disponibile. <ul style="list-style-type: none"> • Ripeti 1 [REPEAT ONE]: ripetizione del brano attuale • Ripeti tutti [REPEAT ALL]: ripetizione di tutti i brani • Ripeti album [REPEAT ALB]: ripeti l'album attuale (solo USB)
REPEAT/SHUFFLE	Scegliere una modalità di riproduzione disponibile. <ul style="list-style-type: none"> • Riproduzione casuale [SHUFFLE]: i brani vengono riprodotti in ordine casuale <p>La riproduzione casuale [SHUFFLE] è impossibile per le piste programmate.</p>

Programmazione di brani

Nota

- Si possono programmare fino a 99 brani.
- Durante la programmazione, se nessuna operazione viene fatta entro 90 secondi, il sistema si ferma senza salvare le operazioni precedenti.

Per i CD

1 Premere per arrestare la riproduzione.

Vengono visualizzati [T0], il numero totale dei brani e la loro durata.

2 Premere PROGRAM per attivare la programmazione.

Vengono visualizzati i (numeri di sequenza) [01 PR01] mentre [01] lampeggia.

3 Premere / per scegliere un brano.

4 Premere PROGRAM di nuovo per programmare il brano scelto.

5 Per programmare altri brani, ripetere le operazioni da 3 a 4.

6 Premere per avviare la riproduzione.

Per i file WMA/MP3

1 Premere per arrestare la riproduzione.

Vengono visualizzati [F XX] (XX indica il numero totale di album) e [XXX] (XXX indica il numero totale di brani).

2 Premere PROGRAM per attivare la programmazione.

Vengono visualizzati [01 PR01] mentre [01] lampeggia.

3 Premere / più volte per scegliere un album.

Si visualizza [F XX] (XX indica il numero di album).

4 Premere / più volte per scegliere un brano.

Si visualizza [XXX] (XXX indica il numero di pista).

5 Premere PROGRAM di nuovo per confermare il brano scelto.

6 Per programmare altri brani, ripetere le operazioni da 3 a 5.

7 Premere per avviare la riproduzione.

Cancellazione di un programma

► Per cancellare un programma,

- Scegliere un altro ingresso di segnale.

Capitolo 6:

Riproduzione **Bluetooth**[®] AudioRiproduzione con tecnologia wireless **Bluetooth**

L'unità è in grado di riprodurre la musica salvata sugli apparecchi wireless abilitati a tecnologia **Bluetooth** (telefono cellulare, lettori musica digitale ecc.). Si può usare un trasmettitore audio **Bluetooth** (venduto separatamente) per ascoltare musica da apparecchi che non hanno la funzionalità **Bluetooth**. Per maggiori informazioni, riferirsi al manuale di istruzioni dell'apparecchio abilitato a tecnologia **Bluetooth**.

Nota

- Il marchio nominale e il logo **Bluetooth**[®] sono marchi registrati di proprietà di Bluetooth SIG, Inc. e sono utilizzati in licenza da PIONEER CORPORATION. Tutti gli altri marchi registrati e marchi nominali sono marchi dei rispettivi proprietari.
- La **Bluetooth** tecnologia wireless permette al dispositivo di supportare profili A2DP.
- Pioneer non garantisce la corretta connessione e le giuste operazioni di questa unità di tutti gli apparecchi tecnologici abilitati **Bluetooth** wireless.

Funzionamento del telecomando

Il telecomando fornito insieme all'apparecchio vi permette di leggere e fermare media e di eseguire altre operazioni.

Nota

- I dispositivi dotati di tecnologia wireless **Bluetooth** devono supportare i profili AVRCP.
- Le operazioni del telecomando non possono essere garantite per tutti i dispositivi dotati di tecnologia wireless **Bluetooth**.

Accoppiare all'unità (Registrazione iniziale)

Per riprodurre musica salvata su un apparecchio abilitato a tecnologia **Bluetooth**, bisogna innanzitutto eseguire l'accoppiamento. L'accoppiamento deve essere eseguito quando si usa per la prima volta l'apparecchio abilitato a tecnologia **Bluetooth** o quando i dati di accoppiamento sull'apparecchio sono stati cancellati per un qualsiasi motivo.

L'accoppiamento è un passaggio richiesto per permettere che la comunicazione tramite tecnologia wireless **Bluetooth** venga attivata.

- L'accoppiamento viene eseguito solo la prima volta che si usano insieme l'unità e l'apparecchio abilitato a tecnologia **Bluetooth**.
- Per permettere la comunicazione tramite tecnologia **Bluetooth** wireless di attivarsi, l'accoppiamento deve essere eseguito sia sull'unità che sull'apparecchio abilitato a tecnologia **Bluetooth**.

1 Premere BLUETOOTH del telecomando o INPUT dell'unità principale per passare all'ingresso [BLUETOOTH].

L'indicatore **Bluetooth** lampeggia in blu.

2 Accendere la corrente dell'apparecchio abilitato a tecnologia Bluetooth con il quale si desidera eseguire l'accoppiamento ed effettuare la procedura di accoppiamento su di esso.**Nota**

- Questa unità sarà visualizzata come "X-PM12" o "X-PM32" su tutti gli apparecchi abilitati a tecnologia **Bluetooth** che possedete.

L'accoppiamento si avvierà.

- Posizionare l'apparecchio abilitato a tecnologia **Bluetooth** vicino all'unità.

- Vedi il manuale di istruzioni dell'apparecchio abilitato a tecnologia *Bluetooth* per maggiori dettagli su come eseguire l'accoppiamento e sulle procedure richieste per completarlo.
- Se viene richiesta l'immissione di un codice PIN, immettere "0000". (Questa unità non accetta alcuna impostazione di codice PIN diversa da "0000".)

3 Controllare che l'accoppiamento sull'apparecchio abilitato a tecnologia *Bluetooth* sia stato completato.

- Se l'accoppiamento con un dispositivo con tecnologia *Bluetooth* è stato completato correttamente, si sentirà un bip e l'indicatore *Bluetooth* si commuterà da lampeggiante a luce fissa.
- Se l'indicatore *Bluetooth* non si commuta da lampeggiante a luce fissa, l'accoppiamento non è stato completato correttamente, si prega quindi di provare nuovamente ad accoppiarlo con l'unità.
- Se l'accoppiamento è stato completato correttamente, non bisogna ripetere la procedura.

Anche gli apparecchi che sono già stati accoppiati a questa unità non saranno connessi durante la modalità di accoppiamento nei casi seguenti.

In questi casi, cancellare lo storico di accoppiamento dall'apparecchio *Bluetooth* a tecnologia wireless e rifare l'accoppiamento.

Per accoppiare con l'unità, premere e tenere premuto ►|| sull'unità per 3 secondi.

- Si possono registrare fino a 8 storici di accoppiamento su questa unità. Se sono connesse più di 8 unità a un apparecchio *Bluetooth* a tecnologia wireless, lo storico dell'accoppiamento meno recente verrà cancellato.
- Se le impostazioni vengono ripristinate a quelle di fabbrica, tutti gli storici di accoppiamento verranno cancellati. Per ripristinare le impostazioni di fabbrica, premere e tenere premuto ►|| sull'unità per più di 8 secondi.

Ascoltare la musica sull'unità con l'apparecchio abilitato a tecnologia *Bluetooth*

1 Premere **BLUETOOTH** del telecomando o **INPUT** dell'unità principale per passare all'ingresso **[BLUETOOTH]**.

L'unità si avvierà usando la funzione **BLUETOOTH** e si conatterà a un apparecchio abilitato a tecnologia *Bluetooth*.

2 Sarà creata una connessione *Bluetooth* tra l'apparecchio abilitato a tecnologia *Bluetooth* e l'unità.

Le procedure di connessione all'unità dovrebbero essere eseguite dall'apparecchio abilitato a tecnologia *Bluetooth*.

- Vedi il manuale di istruzioni dell'apparecchio abilitato a tecnologia *Bluetooth* per maggiori informazioni sulle procedure di connessione.

3 Riprodurre musica dall'apparecchio con capacità *Bluetooth*.

Nota

- Se un apparecchio abilitato a tecnologia *Bluetooth* non viene connesso e non vengono eseguite operazioni per più di 15 minuti, l'unità si spegne automaticamente.

Avvertenza sulle onde radio

Questa unità utilizza una frequenza di onde radio da 2,4 GHz, che corrisponde alla banda usata da altri sistemi wireless (fare riferimento all'elenco che segue). Per evitare rumore ed interruzioni della comunicazione, non usare questa unità vicino a simili apparecchi o controllare che questi siano spenti prima dell'uso.

- Telefoni senza fili
- Fax senza fili
- Forni a microonde
- Dispositivi wireless LAN (IEEE802.11b/g)
- Componenti AV wireless
- Controller wireless di giochi elettronici
- Apparecchi sanitari a microonde
- Certi dispositivi per il monitoraggio di lattanti

Altri componenti meno comuni che possono usare la stessa frequenza:

- Antifurto
- Impianti per radioamatori
- Sistemi di gestione logistica di magazzini
- Sistemi di discriminazione per treni e dispositivi di emergenza.



Nota

- Se l'immagine del vostro televisore fosse disturbata, è possibile che un dispositivo con tecnologia wireless *Bluetooth* o questa unità (compresi apparecchi che essa supporta) causi interferenze con il connettore dell'ingresso dell'antenna del vostro televisore, video, sintonizzatore satellitare o altro. In tal caso, aumentare la distanza fra il dispositivo con tecnologia wireless *Bluetooth* o questa unità (e gli apparecchi che essa supporta).
- Nel caso in cui siano presenti ostacoli nel percorso tra questa unità (inclusi i dispositivi che supporta) e il dispositivo con tecnologia wireless *Bluetooth* (ad esempio una porta metallica, una parete in cemento o un isolamento contenente lamiera di stagno), potrebbe essere necessario cambiare la posizione del sistema per evitare disturbi e interruzioni del segnale.

Campo di funzionamento

L'uso di questo apparecchio è limitato all'uso casalingo. (La distanza di trasmissione può ridursi a seconda dell'ambiente di comunicazione.)

Nelle seguenti locazioni, delle condizioni di ricezione difficile o impossibile possono fare interrompere l'audio temporaneamente o permanentemente:

- In edifici in cemento armato oppure che presentano strutture in ferro o in acciaio.
- Vicino a grandi mobili in metallo.
- In luoghi affollati o vicino ad edifici o ostacoli.

- In un luogo esposto a campi magnetici, elettricità statica o interferenze radio provenienti da apparecchiature radio che utilizzano la stessa banda di frequenze (2,4 GHz) di questa unità, ad esempio un dispositivo wireless LAN da 2,4 GHz (IEEE802.11b/g) o un forno a microonde.
- Chi vive in aree densamente popolate (appartamenti, caseggiati, ecc.) può subire interferenze causate dal forno a microonde del vicino. Se questo accade, spostare questa unità. Se il forno a microonde non è in uso, non ci saranno interferenze.

Onde radio riflesse

Le onde radio ricevute da questa unità comprendono quelle provenienti direttamente dai dispositivi dotati di tecnologia *Bluetooth* wireless (onda diretta) e quelle derivanti da diverse direzioni a causa del riflesso delle pareti, dei mobili e dell'edificio (onde riflesse). Le onde riflesse (da ostacoli o oggetti riflettenti) producono altre onde riflesse e variazioni nelle condizioni di ricezione a seconda della posizione. Se per questo l'audio non fosse ricevibile chiaramente, provare a spostare il dispositivo compatibile con la tecnologia wireless *Bluetooth*. Attenzione, l'audio potrebbe essere interrotto a causa delle onde riflesse se una persona attraverso o si avvicina allo spazio tra questa unità e l'apparecchio dotato di tecnologia *Bluetooth* wireless.

Precauzioni riguardanti i collegamenti fra prodotti supportati da questa unità

- Prima di collegarli a questa unità, completare i collegamenti, compresi i cavi audio e di alimentazione, di tutti i dispositivi da essa supportati.
- Completati i collegamenti di questa unità, controllare che i cavi audio e di alimentazione non siano attorcigliati l'uno all'altro.
- Prima di scollegare questa unità, controllare di avere spazio sufficiente per lavorare.
- Prima di cambiare i collegamenti audio o di altri cavi di prodotto supportati da questa unità, controllare di avere spazio sufficiente per il lavoro.

Capitolo 7:

Ascolto della radio FM

Sintonizzazione di una radio in FM

 **Nota**

- Controllare di avere collegato ed esteso del tutto l'antenna FM.

1 Premere FM del telecomando o INPUT dell'unità principale per passare all'ingresso TUNER.

2 Tenere premuto ◀◀/▶▶ fino a che la frequenza inizia a cambiare.

- Per mettere in sintonia una particolare frequenza, premere ◀◀/▶▶ fino a che viene visualizzata.

Stazioni radio programmate

 **Nota**

- Potete programmare fino a 30 stazioni radio.
- Per sostituire una stazione radio programmata, memorizzarne un'altra con lo stesso numero di sequenza.

1 Mettere in sintonia una stazione radio.

2 Premere PROGRAM per attivare la programmazione.

[XX] (XX indica il numero di sequenza) lampeggia.

3 Premere ↑/↓ per attribuire un numero di sequenza da 1 a 30 alla stazione radio, poi premere PROGRAM per confermare quanto fatto.

Vengono visualizzati il numero sequenziale di preselezione e la frequenza della stazione radio.

4 Per programmare altre stazioni, ripetere le operazioni da 1 a 3.

 **Suggerimento**

- Premere e tenere premuto **PROGRAM** permetterà di selezionare liberamente qualunque stazione radio. La stazione selezionata verrà salvata automaticamente.

Sintonizzazione di una stazione preselezionata

- Premere ↑/↓ in modo da scegliere il numero sequenziale della stazione radio.

Visualizzazione di informazioni RDS

RDS (Radio Data System) è un servizio che permette alle stazioni in FM di visualizzare informazioni aggiuntive. Se si mette in sintonia una stazione radio RDS, vengono visualizzati [RDS] ed il nome della stazione.

1 Mettere in sintonia una stazione radio RDS.

2 Premere più volte DISPLAY per scorrere le informazioni disponibili:

- Nome della stazione
- Frequenza
- Tipo di programma, ad esempio [NEWS] (notizie), [SPORT] (sport), [POP M] (musica pop)...
- Messaggi di testo
- CT (Orario orologio)

Capitolo 8:

Altre caratteristiche

Accensione automatica

Si può fissare un orario di accensione automatica.

Nota

- Prima di procedere, controllare di avere impostato l'ora esatta.

1 In modalità di stand-by, premere CLOCK per visualizzare l'ora, poi premere e tenere premuto SLEEP/TIMER.

[SOURCE] (ora di accensione automatica) lampeggia.

2 Per scegliere [SOURCE], premere ◀◀/▶▶.

3 Premere SLEEP/TIMER.

Le cifre delle ore lampeggiano.

4 Premere ◀◀/▶▶ per regolare le ore.

5 Premere di nuovo SLEEP/TIMER.

Le cifre dei minuti lampeggiano.

6 Premere ◀◀/▶▶ per regolare i minuti.

7 Premere di nuovo SLEEP/TIMER.

8 Premere ◀◀/▶▶ per regolare il volume.

9 Premere SLEEP/TIMER.

L'orario e il [TIMER] saranno visualizzati.

- Per disattivare l'orologio, visualizzare l'orario e poi premere di nuovo SLEEP/TIMER.
- Il prodotto non può venire acceso mentre il timer sta venendo regolato. Finire l'impostazione dell'ora, quindi accendere il prodotto.

Impostazione dello sleep timer

In modalità di lavoro, premere SLEEP/TIMER più volte per scegliere un periodo preselezionato (15, 30, 45, 60, 90 o 120 minuti).

Se lo spegnimento via timer viene attivato, [SLEEP] viene visualizzato nell'angolo superiore destro della schermata principale.

- Per disattivare lo spegnimento via timer, premere SLEEP/TIMER più volte fino a che [SLEEPOFF] viene visualizzato.

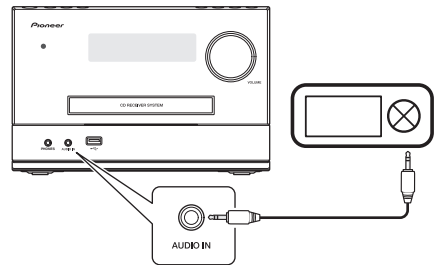
Ricezione di audio da altri apparecchi**Attraverso la presa AUDIO IN**

1 Collegare un cavo con minispina stereo (da acquistarsi separatamente)

- alla presa **AUDIO IN** del pannello superiore dell'unità principale e
- alla presa della cuffia del dispositivo esterno (ad esempio un lettore MP3).

2 Premere AUDIO IN del telecomando o INPUT dell'unità principale per passare all'ingresso [AUDIO IN].

3 Riprodurre col dispositivo esterno.

Carica USB 500 mA

Il terminale USB su questa unità ha un'emissione di 500 mA. Un dispositivo USB fino a 500 mA può essere connesso e usato/caricato.

Impostare e disattivare la modalità DEMO

È possibile impostare la modalità DEMO quando la schermata fa scorrere le parole. Se la corrente è spenta (modalità stand-by), premere e tenere premuto ■. Questo imposterà la modalità DEMO. Per disattivarla, premere di nuovo ■.

Capitolo 9:

Informazioni aggiuntive

Informazioni sulla riproducibilità di sorgenti USB

Dispositivi USB compatibili:

- Memorie flash USB (USB 1.1/2.0 (Full Speed))
- Lettori flash USB (USB 1.1/2.0 (Full Speed))
- Schede di memoria (richiedono un lettore di schede aggiuntivo)

Formati supportati:

- USB o file system FAT12, FAT16, FAT32 (dimensioni dei settori: 512 byte)
- Bitrate MP3 (velocità dati): da 32 kbps a 320 kbps e bitrate variabili
- WMA v9 o precedenti
- Fino a 8 livelli di directory
- Numero di album/cartelle: al massimo 99
- Numero di brani/file: al massimo 999 (a seconda della lunghezza del nome del file)
- ID3 tag v2.0 o successivo (sono supportati solo le lettere ed i numeri inglesi)
- Nome del file in Unicode UTF8 (lunghezza massima: 16 byte)

I file audio possono non essere riproducibili a seconda delle impostazioni del software di codifica, del dispositivo USB usato, della registrazione e di altri parametri.

Formati non supportati:

- Album vuoti: un album che non contiene file MP3/WMA
- I file di formato non supportato vengono saltati. Ad esempio, i file di Word (.doc) o MP3 di estensione .dlf vengono ignorati e non riprodotti.
- File audio AAC, WAV, PCM
- File WMA con protezione DRM (.wav, .m4a, .m4p, .mp4, .aac)
- File WMA di formato Lossless

Formato disco MP3 supportati

- ISO9660, Joliet
- Numero massimo di brani/file: 999 (a seconda della lunghezza del nome del file)
- Numero massimo di album: 99
- Frequenze di campionamento supportate: 32 kHz, 44,1 kHz, 48 kHz
- Bitrate supportati: da 32 kbps a 320 kbps e bitrate variabili

I file audio possono non essere riproducibili a seconda delle impostazioni del software di codifica, del dispositivo USB usato, della registrazione e di altri parametri.

Tipi di programma RDS

NO TYPE	Nessun programma RDS
NEWS	Notiziari
AFFAIRS	Politica ed attualità
INFO	Programmi informativi speciali
SPORT	Sports
EDUCATE	Educazione e training avanzato
DRAMA	Drammi radio e letteratura
CULTURE	Cultura, religione e società
SCIENCE	Scienza
VARIED	Programmi di entertainment
POP M	Musica pop
ROCK M	Musica rock
EASY M	Musica leggera
LIGHT M	Musica classica leggera
CLASSICS	Musica classica
OTHER M	Programmi musicali speciali
WEATHER	Tempo
FINANCE	Finanza
CHILDREN	Programmi per bambini
SOCIAL	Affari sociali
RELIGION	Religione
PHONE IN	Programmi telefonici
TRAVEL	Viaggi
LEISURE	Tempo libero
JAZZ	Musica jazz
COUNTRY	Musica country
NATION M	Musica nazionale
OLDIES	Oldies
FOLK M	Musica folk
DOCUMENT	Documentari
TES	Test di allarme
ALARM	Allarme

Risoluzione dei problemi

⚠ ATTENZIONE

- Mai aprire il cabinet dell'apparecchio.

L'uso scorretto dell'apparecchio viene spesso scambiato per un guasto. Qualora si ritenga che questo componente non funzioni nel modo corretto, verificare quanto elencato di seguito. Il problema potrebbe essere causato da un altro componente. Controllare tutti i componenti ed apparecchi elettronici usati. Se il disturbo non venisse corretto anche dopo aver controllato i punti qui sotto, richiedere all'assistenza autorizzata Pioneer più vicino o al rivenditore di eseguire la riparazione.

- Se l'unità non funziona bene a causa di influenze esterne come l'elettricità statica, per riportarla alla normalità scollegare la spina dalla presa di corrente e reinserirla.

Problema	Soluzione
Manca la corrente.	Controllare che il cavo di alimentazione CA sia ben collegato. Controllare che la presa di corrente eroghi corrente. Il sistema di risparmio energetico spegne automaticamente l'unità dopo 15 minuti di inattività del sistema.
Audio assente o scadente.	Regolare il volume. Verificare che le cuffie siano collegate correttamente.
Il sistema non risponde.	Scollegare, ricollegare la spina di alimentazione CA ed accendere il sistema. Il sistema di risparmio energetico spegne automaticamente l'unità dopo 15 minuti di inattività del sistema.
Il telecomando non funziona.	Ridurre la distanza fra telecomando ed unità principale. Inserire le batterie con le polarità (segni + e -) disposte nel modo indicato. Sostituire le batterie. Puntare il telecomando direttamente sul sensore del pannello anteriore dell'unità principale.
Non viene trovato un disco.	Inserire un disco. Controllare che il disco sia caricato con l'etichetta rivolta in alto. Attendere che la condensa sulla lente sia evaporata. Sostituire o pulire il disco. Controllare che il disco registrato sia finalizzato e di formato compatibile.
Il dispositivo di memoria USB usato non è supportato.	Controllare che il dispositivo di memoria USB sia compatibile col sistema. Il dispositivo di archiviazione USB è stato connesso correttamente? Assicurarsi che il dispositivo sia inserito saldamente.
Alcuni file del dispositivo di memoria USB non vengono riprodotti.	Controllare che i file siano di formato supportato. Verificare che il numero massimo di file non sia stato superato (pagina 21).
La ricezione radio è scadente.	Allontanare il sistema da altri apparecchi elettrici. Estendere del tutto l'antenna.
Il timer non funziona.	Impostare correttamente l'orologio. Accendere il timer.
L'impostazione dell'orologio/timer è stata cancellata.	L'alimentazione si è interrotta o il cavo di alimentazione CA è stato scollegato. Reimpostare l'orologio/timer.

Con un dispositivo Bluetooth a tecnologia wireless connesso e in funzione

Problema	Soluzione
Il dispositivo dotato di tecnologia wireless Bluetooth non può essere collegato o messo in funzione. Non viene emesso l'audio dal dispositivo dotato di tecnologia wireless Bluetooth oppure l'audio viene interrotto.	Verificare che nelle vicinanze dell'unità non vi siano oggetti che emettono onde elettromagnetiche nella banda a 2,4 GHz (forno a microonde, dispositivo LAN wireless o dispositivo dotato di tecnologia wireless Bluetooth). Se un simile oggetto fosse presente, allontanarlo. Oppure smettere di fare uso dell'oggetto che produce onde elettromagnetiche.
	Verificare che il dispositivo dotato di tecnologia wireless Bluetooth non sia troppo lontano dall'unità e che non vi siano ostacoli tra il dispositivo dotato di tecnologia wireless Bluetooth e l'unità. Impostare il dispositivo dotato di tecnologia wireless Bluetooth e l'unità in modo che la distanza tra essi sia inferiore a 10 m* e non vi siano ostacoli.
	* La distanza fornita deve essere intesa come puramente indicativa. La vera distanza permessa tra gli apparecchi può variare secondo le condizioni dell'ambiente circostante.
	Il dispositivo dotato di tecnologia wireless Bluetooth potrebbe non essere impostato nella modalità di comunicazione che supporta tecnologia wireless Bluetooth. Controllare l'impostazione del dispositivo dotato di tecnologia wireless Bluetooth.

Precauzioni d'uso

Quando si sposta questa unità

Quando si sposta questa unità, controllare che non vi siano dischi caricati. Premere quindi **STANDBY/ON**, attendere che [GOOD BYE] scompaia dal display e scollegare il cavo di alimentazione. Se il ricevitore fosse trasportato o spostato con un disco inserito o se un altro apparecchio fosse collegato al terminale USB o al mini-spinotto jack **AUDIO IN** si potrebbero verificare dei danni.

Luogo di installazione

- Scegliere una posizione stabile vicino ad un televisore o impianto stereo da usare con l'unità.
- Non installare questa unità sopra un televisore o monitor a colori. Inoltre, installarlo lontano da copertine di cassette e altri dispositivi facilmente influenzabili da forze magnetiche.

Evitare di metterlo nei seguenti luoghi:

- Luoghi esposti alla luce diretta del sole
- Luoghi umidi o poco ventilati
- Luoghi estremamente caldi
- Luoghi esposti alle vibrazioni
- Luoghi con molta polvere o fumo di sigarette
- Luoghi esposti a fuliggine, vapore o calore (cucine, etc.)

Non appoggiare oggetti su questa unità

Non appoggiare oggetti sopra a questa unità.

Non ostruire i fori di ventilazione.

Non usare questa unità su tappeti folti, letti, sofà ed altro, avvolgendoli in panni, ecc. Facendolo si impedisce al calore di disperdersi e si causano danni.

Non esporlo al calore.

Non appoggiare questo apparecchio sulla parte superiore di un amplificatore o altri componenti che generano calore. Se si monta su uno scaffale, per evitare il calore emesso dall'amplificatore o da qualsiasi altro componente audio, appoggiarlo su un ripiano sotto l'amplificatore.

- Spegnerne la corrente quando non si usa.
- Secondo le condizioni di segnale, possono apparire delle righe sullo schermo del televisore e dei disturbi del suono nelle trasmissioni radiofoniche, se la corrente dell'unità è accesa. Se accadesse, spegnere l'unità.

Pulizia del prodotto

- Prima di pulire questa unità, scollegare il cavo di alimentazione dalla presa di corrente.
- Pulire questa unità con un panno pulito. In caso di sporcizia tenace, applicare un detergente neutro diluito in 5 o 6 parti d'acqua su un panno morbido, strizzarlo a fondo, strofinare la parte sporca, poi asciugarla con un panno asciutto, morbido e pulito.
- Alcol, solventi, benzene, insetticidi ecc. potrebbero causare la spelatura della stampa o della vernice. Inoltre, evitare di lasciare oggetti in gomma o vinile a contatto con questa unità per lunghi periodi, dato che questo può danneggiare le finiture del cabinet.
- Se si usano detergenti impregnati di agenti chimici ecc., leggere attentamente le precauzioni indicate con il prodotto.

Pulizia della lente

- La lente di questa unità non dovrebbe sporcarsi se utilizzata normalmente, ma se non funziona correttamente a causa di polvere o sporcizia, consultare un centro di assistenza di zona Pioneer. Nonostante siano disponibili in commercio detergenti per lenti di lettori, se ne sconsiglia l'uso perché possono danneggiare la lente.

Come maneggiare i dischi

Archiviazione

- Riporre sempre i dischi nelle loro custodie e archivarli verticalmente, evitando luoghi caldi, umidi, esposti alla luce solare o estremamente freddi.
- Leggere attentamente le precauzioni indicate nel disco.

Pulire i dischi

- I dischi possono non funzionare se vi sono impronte digitali o polvere su di essi. In tal caso, usare un panno di pulizia ecc. per spolverare dolcemente il disco dall'interno verso l'esterno. Non usare panni di pulizia sporchi.



- Non usare benzene, solventi o altri agenti chimici volatili. Non usare prodotti spray o altri agenti antistatici.
- Quando lo sporco è resistente, inumidire un panno morbido, strizzarlo a fondo e strofinare via lo sporco, poi rimuovere l'umidità con un panno asciutto.
- Non usare dischi danneggiati (rotti o piegati).
- Non lasciate che la superficie del segnale dei dischi si graffi o si sporchi.

- Non attaccare pezzi di carta o adesivi sui dischi. Farlo potrebbe far curvare i dischi, rendendo impossibile la loro lettura. Tenere anche presente che i dischi affittati possono portare adesivi e che la colla di questi può fuoriuscire. Controllare che non vi sia colla intorno ai bordi delle etichette prima di usare dischi a noleggio.

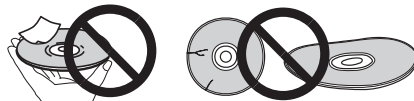

Dischi con forma particolare

I dischi non circolari (a cuore, esagonali, ecc.) non possono venire riprodotti con questa unità. Non tentare di riprodurre simili dischi, dato che possono danneggiare questa unità.



Specifiche

• Amplificatore

Potenza di uscita dichiarata

X-PM12	30 W + 30 W, RMS, 1 kHz, 6 Ω, 10 % 38 W + 38 W (30 % THD, solo AUDIO IN)
X-PM32	60 W + 60 W, RMS, 1 kHz, 6 Ω, 10 % 75 W + 75 W (30 % THD, solo AUDIO IN)

• Disco

Diámetro del disco	12 cm, 8 cm
Dischi supportati	CD-DA, CD-R, CD-RW, MP3-CD, WMA-CD
Risposta in frequenza	Da 60 Hz a 16 kHz (44,1 kHz)

• Sintonizzatore (FM)

Gamma di sintonia	Da 87,5 Hz a 108 MHz
-------------------	----------------------

• Bluetooth

Versione	Specifiche <i>Bluetooth</i> Ver. 4.0
Uscita	Specifiche <i>Bluetooth</i> Classe 2
Distanza stimata di trasmissione in linea retta*	Circa 10 m
Gamma di frequenza	Banda ISM da 2,401 GHz a 2,480 GHz
Modulazione	FH-SS (Frequency Hopping Spread Spectrum)
Profili <i>Bluetooth</i> supportati	A2DP, AVRCP
Codec supportati	SBC (Subband Codec)
Sistema di protezione dei contenuti	SMSC-T

* La distanza di trasmissione in linea retta è una stima.
Le vere distanze di trasmissione supportate possono differire secondo le condizioni circostanti.

• Diffusori

Allegato	Tipo Bass-Reflex
Configurazione	a 2 vie
Tweeter	Cono da 5 cm
Diffusori	
X-PM12	
Tweeter	Cono da 5 cm
Woofer	Cono da 9 cm
Radiatore passivo	Cono da 12 cm
X-PM32	
Tweeter	Cono da 5 cm
Woofer	Cono 9 cm x 2
Radiatore passivo	Cono da 12 cm
Impedenza	6 Ω
Dimensioni	
X-PM12	140 mm (L) x 290 mm (A) x 272 mm (P)
X-PM32	140 mm (L) x 290 mm (A) x 312 mm (P)
Peso	
X-PM12	2,36 kg
X-PM32	3,08 kg

• Informazioni generali

Alimentazione a CA	Da 220 V a 240 V CA, 50 Hz/60 Hz
Consumo in funzione	
X-PM12	30 W
X-PM32	40 W
Consumo in standby	≤ 0,5 W
USB Direct	USB 1.1/2.0 (Full Speed)
Corrente USB 5V	≤ 500 mA
Dimensioni	230 mm (L) x 150 mm (A) x 248 mm (P)
Peso	
X-PM12	2,12 kg
X-PM32	2,22 kg

✎ Nota

- I dati tecnici ed il design di questo prodotto sono soggetti a modifiche senza preavviso.
- I nomi aziendali o di prodotti menzionati in questo documento sono marchi commerciali o marchi commerciali registrati delle rispettive aziende.

© 2014 PIONEER HOME ELECTRONICS CORPORATION.
Tutti i diritti riservati.

LET OP

OM HET GEVAAR VOOR EEN ELEKTRISCHE SHOCK TE VOORKOMEN, DEKSEL (OF RUG) NIET VERWIJDEREN. AAN DE BINNENZIJD BEVINDEN ZICH GEEN ELEMENTEN DIE DOOR DE GEBRUIKER KUNNEN BEDIEND WORDEN. ENKEL DOOR GEKwalificeerd personeel te bedienen.

D3-4-2-1-1_B2_NI

WAARSCHUWING

Dit apparaat is niet waterdicht. Om brand of een elektrische schok te voorkomen, mag u geen voorwerp dat vloeistof bevat in de buurt van het apparaat zetten (bijvoorbeeld een bloemenvaas) of het apparaat op andere wijze blootstellen aan waterdruppels, opspattend water, regen of vocht.

D3-4-2-1-3_A1_NI

WAARSCHUWING

Om brand te voorkomen, mag u geen open vuur (zoals een brandende kaars) op de apparatuur zetten.

D3-4-2-1-7a_A1_NI

BELANGRIJKE INFORMATIE BETREFFENDE DE VENTILATIE

Let er bij het installeren van het apparaat op dat er voldoende vrije ruimte rondom het apparaat is om een goede doorstroming van lucht te waarborgen (tenminste 10 cm boven, 10 cm achter en 10 cm aan de zijanten van het apparaat).

WAARSCHUWING

De gleuven en openingen in de behuizing van het apparaat zijn aangebracht voor de ventilatie, zodat een betrouwbare werking van het apparaat wordt verkregen en oververhitting wordt voorkomen. Om brand te voorkomen, moet u ervoor zorgen dat deze openingen nooit geblokkeerd worden of dat ze afgedekt worden door voorwerpen (kranten, tafelkleed, gordijn e.d.) of door gebruik van het apparaat op een dik tapijt of een bed.

D3-4-2-1-7b*_A1_NI

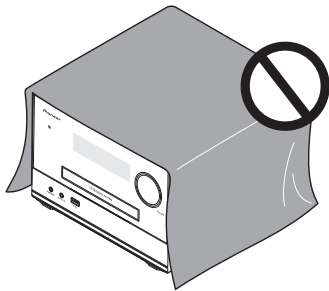

Gebruiksomgeving

Temperatuur en vochtigheidsgraad op de plaats van gebruik:

+5 °C tot +35 °C, minder dan 85 % RH (ventilatieopeningen niet afgedekt)

Zet het apparaat niet op een slecht geventileerde plaats en stel het apparaat ook niet bloot aan hoge vochtigheid of direct zonlicht (of sterke kunstmatige verlichting).

D3-4-2-1-7c*_A1_NI

LET OP

De **ØSTANDBY/ON** schakelaar van dit apparaat koppelt het apparaat niet volledig los van het lichtnet. Aangezien er na het uitschakelen van het apparaat nog een kleine hoeveelheid stroom blijft lopen, moet u de stekker uit het stopcontact halen om het apparaat volledig van het lichtnet los te koppelen. Plaats het apparaat zodanig dat de stekker in een noodgeval gemakkelijk uit het stopcontact kan worden gehaald. Om brand te voorkomen, moet u de stekker uit het stopcontact halen wanneer u het apparaat langere tijd niet denkt te gebruiken (bijv. wanneer u op vakantie gaat).

D3-4-2-2-2a*_A1_NI

LET OP

Dit apparaat is geclassificeerd als een klasse 1 laserproduct onder de veiligheidsnormen voor laserproducten, IEC 60825-1:2007.

KLASSE 1 LASERPRODUCT

D58-5-2-2a_A1_NI

Dit apparaat is bestemd voor normaal huishoudelijk gebruik. Indien het apparaat voor andere doeleinden of op andere plaatsen wordt gebruikt (bijvoorbeeld langdurig gebruik in een restaurant voor zakelijke doeleinden, of gebruik in een auto of boot) en als gevolg hiervan defect zou raken, zullen de reparaties in rekening gebracht worden, ook als het apparaat nog in de garantieperiode is.

K041_A1_NI

WAARSCHUWING NETSNOER

Pak het netsnoer beet bij de stekker. Trek de stekker er niet uit door aan het snoer te trekken en trek nooit aan het netsnoer met natte handen aangezien dit kortsluiting of een elektrische schok tot gevolg kan hebben. Plaats geen toestel, meubelstuk o.i.d. op het netsnoer, en klem het niet vast. Maak er nooit een knoop in en verbind het evenmin met andere snoeren. De netsnoeren dienen zo te worden geleid dat er niet per ongeluk iemand op gaat staan. Een beschadigd netsnoer kan brand of een elektrische schok veroorzaken. Controleer het netsnoer af en toe. Wanneer u de indruk krijgt dat het beschadigd is, dient u bij uw dichtstbijzijnde erkende PIONEER onderhoedscentrum of uw dealer een nieuw snoer te kopen.

S002*_A1_NI

Gebruikersinformatie voor het verzamelen en verwijderen van oude producten en batterijen

(Symbool voor toestellen)



De symbolen op producten, verpakkingen en bijbehorende documenten geven aan dat de gebruikte elektronische producten en batterijen niet met het gewone huishoudelijk afval kunnen worden samengevoegd.

Er bestaat een speciaal wettelijk voorgeschreven verzamelstelsel voor de juiste behandeling, het opnieuw bruikbaar maken en de recyclage van gebruikte producten en batterijen.

(Symbolen voor batterijen)



Door een correcte verzamelhandeling zorgt u ervoor dat het verwijderde product en/of batterij op de juiste wijze wordt behandeld, opnieuw bruikbaar wordt gemaakt, wordt gerecycleerd en het niet schadelijk is voor de gezondheid en het milieu.

Voor verdere informatie betreffende de juiste behandeling, het opnieuw bruikbaar maken en de recyclage van gebruikte producten en batterijen kunt u contact opnemen met de plaatselijke overheid of een verkooppunt.

Deze symbolen zijn enkel geldig in de landen van de Europese unie.



Indien u zich in een ander dan bovengenoemde landen bevindt kunt u contact opnemen met de plaatselijke overheid voor meer informatie over de juiste verwijdering van het product.

K058a_A1_NI

Waarschuwing radiogolven

Dit toestel maakt gebruik van radiogolven met een frequentie van 2,4 GHz, een band die ook gebruikt wordt door andere draadloze systemen (draadloze telefoons, magnetronovens enz.).

In dit geval verschijnt er ruis in het televisiebeeld en is het mogelijk dat dit apparaat (en ook de producten die door dit apparaat worden ondersteund) signaalinterferentie veroorzaakt in de antenne-ingangsaansluiting van uw televisie, video-apparaat, satelliet-tuner enz.

Vergroot in een dergelijk geval de afstand tussen de ingangsaansluiting voor de antenne en dit toestel (inclusief door dit toestel ondersteunde apparatuur).

- Pioneer kan niet aansprakelijk worden gesteld voor storingen of foutieve werking van het geschikte Pioneer product door communicatiefouten/storingen die samenhangen met uw netwerkverbinding en/of de aangesloten apparatuur. Raadpleeg uw Internet-provider of de fabrikant van uw netwerkapparatuur.
- Er is een aparte overeenkomst/betaling vereist met/aan een internet service provider om gebruik te kunnen maken van het internet.

Condensatie

Als de speler direct van een koude omgeving in een warme kamer wordt geplaatst ('s winters bijvoorbeeld), of als de kamer waarin de speler staat plotseling snel wordt verwarmd, kan er vocht uit de lucht in het inwendige van het apparaat condenseren (als druppeltjes op de lens e.d.). Na dergelijke condensatie zal de speler niet goed werken, zodat u geen discs kunt afspelen. Laat de speler dan 1 tot 2 uur lang (afhankelijk van de hoeveelheid condensatie) ongebruikt aan staan, totdat het condensvocht verdampt is. Wanneer alle condens is verdampt, zal de speler weer normaal werken.

Condensatie kan ook 's zomers optreden, als de speler in de koude luchtstroom van een airconditioning staat. In dat geval kunt u de speler beter ergens anders zetten.

S005_A1_NI

WAARSCHUWING

Berg kleine onderdelen op buiten het bereik van kinderen en peuters. Raadpleeg onmiddellijk een arts indien kleine onderdelen per ongeluk worden ingeslikt.

D41-6-4_A1_NI

Hartelijk dank voor de aanschaf van dit Pioneer product.

Lees de gebruiksaanwijzing aandachtig door zodat u het apparaat op de juiste wijze kunt bedienen. Bewaar de gebruiksaanwijzing voor het geval u deze in de toekomst nogmaals nodig heeft.

Inhoudsopgave

01 Voordat u begint

Inleiding	5
Inhoud van de doos	5
Plaatsing van de batterij in de afstandsbediening	5
Luidsprekers liggend gebruiken	6

02 Onderdelen en functies

Afstandsbediening	7
Voorpaneel	8
Bovenpaneel	9

03 Aansluitingen

Aansluiten van de luidsprekers	10
Sluit de subwoofer aan	11
Aansluiten van de FM-antenne	11
Buitenantennes gebruiken	11
Insteken	11

04 Aan de slag

Inschakelen	12
APS-stand	12
Instellen van de klok	12
Selecteren van een signaalbron	12
Gebruik van hoofdtelefoons	13

05 Afspelen

Afspelen van een disc	14
Afspelen van een USB-opslagapparaat	14
Bedienen van de weergave	14
Programmeren van muziekstukken	15
Voor een CD	15
Voor WMA/MP3-bestanden	15
Wissen van het programma	15

06 Bluetooth® audioweergave

Muziek weergeven met behulp van <i>Bluetooth</i> draadloze technologie	16
Gebruik van de afstandsbediening	16
Paren met het systeem (eerste vastlegging)	16
Luister naar muziek op het systeem vanaf een met <i>Bluetooth</i> uitgerust apparaat	17
Waarschuwing radiogolven	18
Omvang van de werking	18
Weerkaatsingen van radiogolven	18
Voorzorgsmaatregelen betreffende de aansluiting op producten die door dit apparaat worden ondersteund	18

07 Naar de FM-radio luisteren

Afstemmen op een FM-radiozender	19
Programmeren van radiozenders	19
Stem af op een voorkeuzezender	19
Tonen van RDS-informatie	19

08 Overige kenmerken

Automatisch inschakelen	20
De sluimerfunctie instellen	20
Audiosignalen van andere apparatuur weergeven	20
Via de AUDIO IN-aansluiting	20
USB-laadstroom van 500 mA	20
Instellen en uitschakelen van de DEMO-modus	20

09 Overige informatie

Informatie over het afspelen van USB	21
Ondersteunde MP3-discformaten	21
RDS-programmatypes	21
Problemen oplossen	22
Let op tijdens het gebruik	23
Wanneer het apparaat wordt verplaatst	23
Plaats van installatie	23
Plaats nooit een voorwerp bovenop het apparaat	23
Reiniging van het product	24
Reinigen van het disc-lensje	24
Behandeling van discs	24
Bewaren	24
Reiniging van schijven	24
Informatie over schijven met speciale vormen	24
Specificaties	25

Hoofdstuk 1:

Voordat u begint

Inleiding

Met dit systeem kunt u:

- schijven, USB-opslagapparatuur en andere externe apparatuur afspelen en beluisteren
- luisteren naar FM-radiozenders
- met *Bluetooth* draadloze technologie uitgevoerd apparaat afspelen

Voor weergave geschikte media:

- Discs: CD-DA, CD-R, CD-RW, MP3-CD, WMA-CD
- Bestanden: .mp3, .wma
- USB-geheugenapparaat
 - Compatibiliteit: USB 1.1/2.0 (Full Speed)
 - Ondersteunde klasse: MSC (Mass Storage Class; Massa-opslag klasse)
 - Bestandssysteem: FAT12, FAT16, FAT32
 - Maximum aantal albums/mappen: 99
 - Maximum aantal muziekstukken/bestanden: 999
 - Maximum aantal mapniveaus: 8

Inhoud van de doos

Controleer de inhoud van de verpakking:

- Hoofd-toestel
- Luidsprekersysteem x 2
- Luidsprekervoet x 8
- Afstandsbediening
- AAA-batterij (R03)
- FM-draadantenne
- Netsnoer
- Garantiebewijs
- Handleiding (dit document)

Plaatsing van de batterij in de afstandsbediening

1 Open de achterklep en plaats de batterij zoals hieronder afgebeeld.

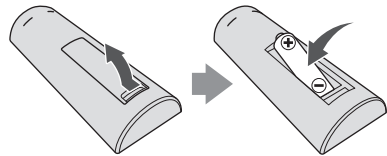

2 Sluit het achterdekseltje.

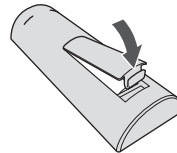

De bijgeleverde batterij is bedoeld om de werking van het product te controleren en heeft mogelijk geen lange levensduur. Wij raden u aan een alkalibatterij te gebruiken met een lange levensduur.

⚠ WAARSCHUWING

- Wees bij het plaatsen van de batterij voorzichtig zodat u de veer op het ⊖ aansluitpunt voor de batterij niet beschadigt. Hierdoor kan de batterij gaan lekken of oververhit raken.



Lijn de minpool ⊖ op met het aansluitpunt ⊖ van de afstandsbediening bij het plaatsen van de batterij.

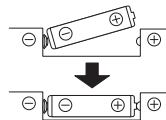

Indien de batterij zodanig in de houder wordt geduwd dat het aansluitpunt ⊖ vervormd, kan de alkalinebatterij kortsluiting veroorzaken

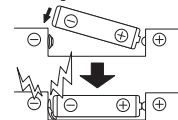

Het aansluitpunt ⊖ wordt vervormd

- Gebruik geen andere dan de voorgeschreven batterij.
- Plaats de batterij in de juiste richting in de afstandsbediening, zoals aangegeven door de polariteitstekens (⊕ en ⊖).
- De batterij mag niet worden geopend, verhit of in open vuur of water worden geworpen.
- Verwijder de batterij als u de afstandsbediening voorlopig (een maand of langer) niet meer gebruikt, om schade door eventuele batterijlekkage te voorkomen. Als er batterijvloeistof is gelekt, reinig de binnenkant van het batterijvak dan zorgvuldig voordat u een nieuwe batterij plaatst. Als een batterij lek is en de vloeistof komt op uw huid, wast u het er grondig af met volop water.
- De gebruikte batterij dient met inachtneming van de nationale en lokale regelgeving of milieuwetgeving in uw land/gebied van de hand te worden gedaan.
- **WAARSCHUWING**
Gebruik of bewaar batterijen niet in direct zonlicht of op een hete plaats, zoals in de auto of bij een kachel. Batterijen kunnen hierdoor gaan lekken, oververhitten, exploderen of in brand vliegen. Bovendien vermindert dit de levensduur of prestatie van de batterijen.

Luidsprekers liggend gebruiken

De luidsprekers voor dit systeem kunnen zoals hieronder aangegeven zowel rechtop als liggend worden gebruikt.

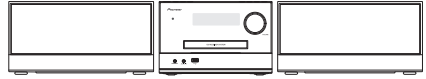

Wanneer de luidsprekers liggend worden gebruikt, wordt de meegeleverde luidsprekervoet zoals in de afbeelding hieronder aangegeven bevestigd.

- Bevestig op 4 plaatsen op zowel de linker als rechter luidspreker.
- Bevestig aan het oppervlak met de passieve radiator.

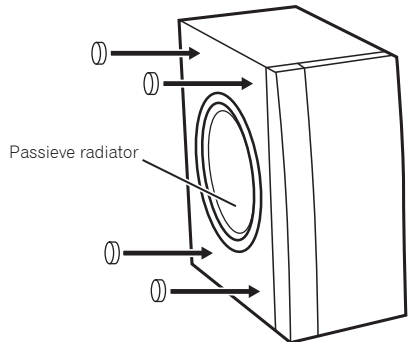

Hoofdstuk 2:

Onderdelen en functies

Afstandsbediening

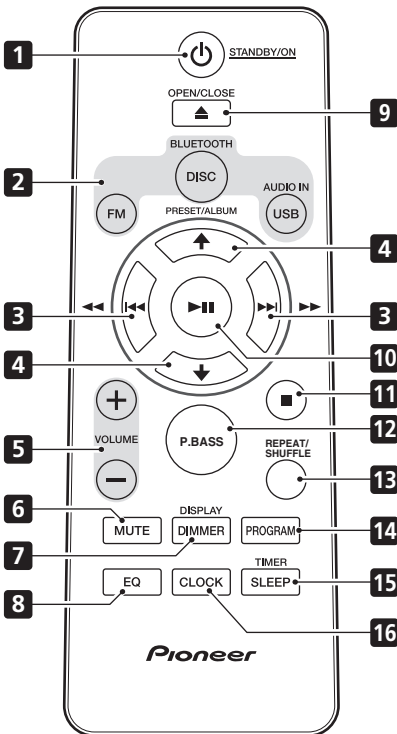
1 **⏻ STANDBY/ON**

- Schakelen tussen uit (standby) en aan.

2 **Ingangsfunctieknoppen**

- Gebruik deze om de signaalbron te selecteren (**DISC**, **BLUETOOTH**, **USB**, **AUDIO IN**, **TUNER**).

3 **⏮ ⏪ ⏩ ⏭**

- Springen naar een ander muziekstuk.
- Houd ingedrukt om een muziekstuk versneld weer te laten geven.
- Afstemmen op een radiozender.
- Houd ingedrukt om automatisch te laten zoeken naar een radiozender.

4 **⬆️/⬆️**

- Springen naar het vorige of volgende album.
- Kies een voorkeuzezender.

5 **VOLUME +/-**

- Gebruik deze toetsen om het volume in te stellen.

6 **MUTE**

- Hiermee kunt u de geluidswaardering uitschakelen of herstellen.

7 **DIMMER/DISPLAY**

- Tonen van de huidige status of media-informatie.
- Tonen van de beschikbare ID3-informatie van MP3-muziekstukken.
- Ingedrukt houden om de display te dimmen of helderder te maken. De helderheid kan in drie stappen worden geregeld.
- Tonen van de beschikbare informatie voor een RDS-radiozender.

8 **EQ**

- Gebruik deze toets om de equalizerstand (EQ) te selecteren. **[FLAT] → [ROCK] → [CLASSIC] → [POP] → [JAZZ] →** (Terug naar het begin)

9 **⏪ OPEN/CLOSE**

- Hiermee kunt u de disc openen of sluiten.

10 **⏸**

- Gebruik deze toets voor weergave, pauze, of het hervatten van de weergave.
- Hiermee kunt u handelingen bevestigen.

11 **■**

- Druk hierop om de weergave te stoppen.

12 **P.BASS**

- Schakel de P.bass-modus om tussen aan en uit. Als het apparaat voor het eerst wordt ingeschakeld, wordt de P.bass-modus weergegeven welke de basfrequenties versterkt. Druk op **P.BASS** van het hoofdsysteem of de afstandsbediening om de P.bass-modus uit te schakelen.

13 **REPEAT/SHUFFLE**

- Hiermee kunt u de Repeat- of Shuffle-modus voor elk van de ingangsbronnen selecteren (pagina 14).

14 **PROGRAM**

- Hiermee kunt u muziekstukken programmeren.
- Hiermee kunt u radiozenders programmeren.

15 **SLEEP/TIMER**

- Inschakelen van de slaaptimer.
- Uitschakelen van de alarmtimer.

16 **CLOCK**

- Druk hierop terwijl het toestel aanstaat of op stand-by staat zodat de tijd even wordt weergegeven.
- Houd ingedrukt terwijl het toestel uit (standby) staat om de klok in te stellen.

Voorpaneel

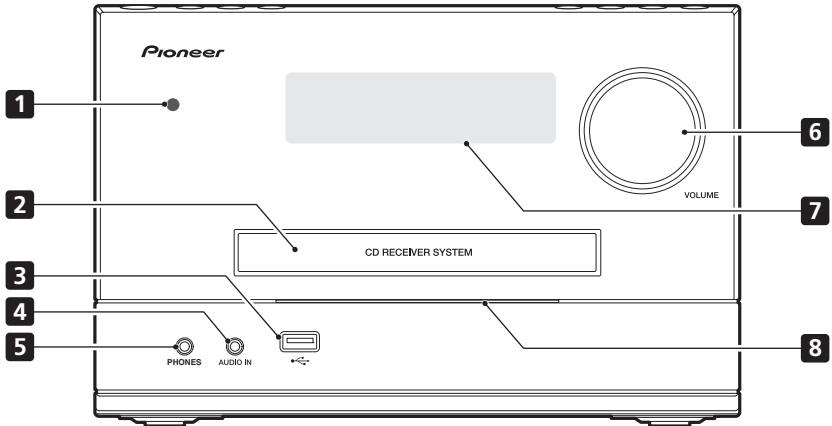

1 Afstandsbedieningssensor

- Richt hier de afstandsbediening op en gebruik deze binnen een afstand van ongeveer 7 m. Het product heeft mogelijk moeite om de signalen van de afstandsbediening te herkennen wanneer er een tl-lamp in de buurt is. In dat geval kunt u het product beter iets verder van de tl-verlichting weg zetten.

2 Schijflade

- Plaats de disc met de label-kant boven.

3

- Sluit hierop een USB-opslagapparaat aan.

4 AUDIO IN

- Sluit hierop de audio-uitgang (normaal gesproken de hoofdtelefoon-aansluiting) van externe apparatuur aan.

5 Hoofdtelefoonaansluiting

- Sluit hierop een hoofdtelefoon aan. Wanneer een hoofdtelefoon is aangesloten, wordt er geen geluid weergegeven via de luidsprekers (pagina 13).

6 VOLUME

- Draai aan deze knop om het volume te verhogen of te verlagen.

7 Hoofddisplay

8 Indicator

- De indicator knippert blauw wanneer de ingang **BLUETOOTH** is en wit voor alle andere functies.

Bovenpaneel

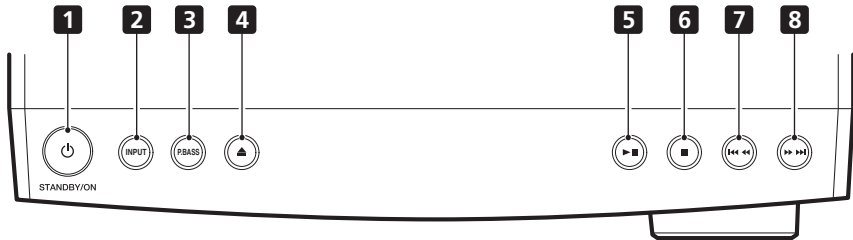

1 **⏻ STANDBY/ON**

- Schakelen tussen uit (standby) en aan.

2 **INPUT**

- Druk herhaaldelijk op deze toets om de signaalbron te selecteren.

3 **P.BASS**

- Schakel de P.bass-modus om tussen aan en uit. Als het apparaat voor het eerst wordt ingeschakeld, wordt de P.bass-modus weergegeven welke de basfrequenties versterkt. Druk op **P.BASS** van het hoofdsysteem of de afstandsbediening om de P.bass-modus uit te schakelen.

4 **🏠**

- Hiermee kunt u de disclade openen of sluiten.

5 **▶||**

- Gebruik deze toets voor weergave, pauze, of het hervatten van de weergave.

6 **■**

- Druk hierop om de weergave te stoppen.

7 **⏮⏮⏮**

- Terug naar het vorige muziekstuk.
- Houd ingedrukt om een muziekstuk versneld achteruit weer te laten geven.
- Stem af op de vorige radiozender.
- Houd ingedrukt om automatisch te laten zoeken naar een radiozender met een lagere frequentie.

8 **▶▶▶**

- Vooruit naar het volgende muziekstuk.
- Houd ingedrukt om een muziekstuk versneld weer te laten geven.
- Stem af op de volgende radiozender.
- Houd ingedrukt om automatisch te laten zoeken naar een radiozender met een hogere frequentie.

Hoofdstuk 3:

Aansluitingen

⚠ WAARSCHUWING

- Zorg er te allen tijde voor dat het apparaat is uitgeschakeld en verwijder het netsnoer van het stopcontact als u aansluitingen doet of wijzigt.
- Sluit het netsnoer aan nadat alle aansluitingen tussen de diverse apparaten zijn voltooid.

Aansluiten van de luidsprekers

- Duw de klemaansluiting open en steek de ontblote draad naar binnen.
- De meegeleverde luidsprekerdraden zijn bestemd voor aansluiting van de luidsprekers op het systeem. Sluit de draad met de rode huls aan op de pluspool (+), en de andere draad op de minpool (-).

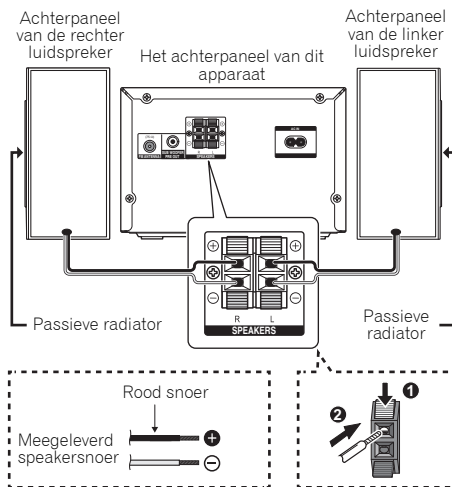

⚠ WAARSCHUWING

- Op deze luidspreker aansluitingen staat een **GEVAARLIJKE spanning**. Om een elektrische schok te voorkomen bij het aansluiten en losmaken van de luidsprekerkabels, moet u de stekker uit het stopcontact halen voordat u niet geïsoleerde onderdelen aanraakt.
- Sluit geen andere luidsprekers aan dan die bij dit systeem worden geleverd.
- Sluit de bijgeleverde luidsprekers niet op een andere versterker aan dan die bij dit systeem wordt geleverd. Aansluiten op een andere versterker kan resulteren in een defect of brand.
- De speakers mogen niet aan de wand of aan het plafond worden bevestigd. Het apparaat kan vallen en letsel veroorzaken.
- Zorg ervoor dat de luidsprekerkabelkern niet bloot komt te liggen en niet met andere kabelkernen in aanraking komt. Hierdoor kan een storing in het systeem optreden.
- Zorg ervoor dat de kabelkern van de speaker niet in contact komt met de behuizing van de receiver.



- Als de kabelkern van de speaker in contact komt met een metaal gedeelte van de behuizing van de receiver, kan deze schade toebrengen aan de speakers, wat kan leiden tot rook en brand. Steek de speakerkabels stevig in de aansluitpunten en controleer dat de kabel er niet gemakkelijk uit kan komen.

⚠ Opmerking

- Er is geen verschil tussen de luidsprekers L en R.
- De luidsprekers kunnen tevens liggend worden geplaatst. Raadpleeg *Luidsprekers liggend gebruiken* (pagina 6) voor meer gegevens.

Sluit de subwoofer aan

Andere subwoofers dan die welke voor dit systeem worden gebruikt kunnen worden toegevoegd en gebruikt. Gebruik een kabel met tulpstekkers om de subwoofer aan te sluiten. U kunt geen luidsprekerkabels gebruiken.

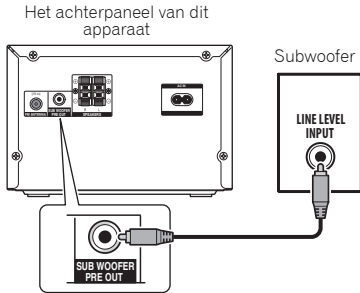

Opmerking

- De subwoofer kan op de grond worden geplaatst. Het wordt afgeraden de luidsprekers op de grond (met uitzondering van de subwoofer) te plaatsen of zeer hoog aan de wand te monteren.

Aansluiten van de FM-antenne

Sluit de FM-antennestekker op de middenpen van de FM-antenneaansluiting aan.

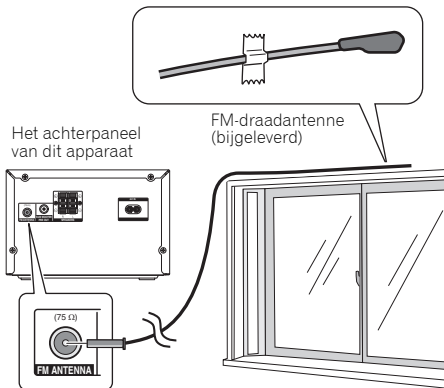

Opmerking

- Voor een optimale ontvangst moet de FM-antenne volledig worden uitgestrekt en niet worden opgerold of aan de achterkant van het apparaat worden opgehangen.

Buitenantennes gebruiken

Om de FM-ontvangst te verbeteren

Gebruik een PAL-connector (niet meegeleverd) om een externe FM-antenne aan te sluiten.

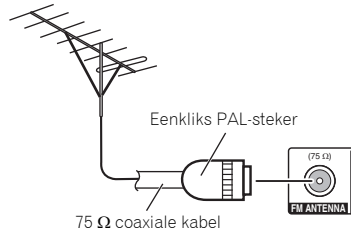

Insteken

Schakel het apparaat uit en verwijder het netsnoer van het wandcontact voordat u apparatuur aansluit of aansluitingen wijzigt.

Nadat alle aansluitingen zijn voltooid, kunt u het apparaat op een stopcontact aansluiten.

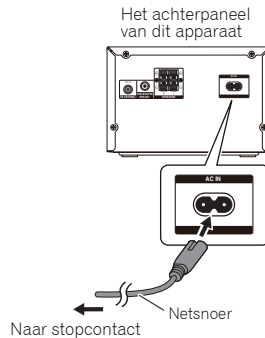

WAARSCHUWING

- Gebruik uitsluitend het netsnoer dat bij dit apparaat is meegeleverd.
- Het netsnoer mag alleen voor het bovenomschreven doeleinde worden gebruikt.

Hoofdstuk 4:

Aan de slag

⚠ WAARSCHUWING

- Gebruik van bedieningsorganen of instellingen, of het uitvoeren van procedures anders dan in deze documentatie beschreven kan leiden tot blootstelling aan gevaarlijke stralen of andere onveilige situaties.

Volg de instructies in dit hoofdstuk altijd in de juiste volgorde uit.

Inschakelen

► Druk op STANDBY/ON.

Dit product schakelt naar de laatst geselecteerde signaalbron.

APS-stand

- Wanneer dit product 15 minuten lang ongebruikt wordt gelaten, gaat het automatisch uit (standby).

Instellen van de klok

📌 Opmerking

- Als er tijdens het instellen niet binnen 90 seconden een handeling wordt uitgevoerd, zal het systeem de instelling van de klok zonder wijzigingen afsluiten.
- Wanneer stroomvoorziening is weergegeven nadat het apparaat weer is ingestoken of door vermogensuitval, stel de klok in opnieuw.

1 Houd **CLOCK** ingedrukt terwijl het toestel uit (standby) staat om de klok in te kunnen stellen.

[24H] knippert.

2 Druk op om [24H] of [12H] te kiezen, en druk vervolgens op **CLOCK** om te bevestigen.

De urencijfers gaan knippen.

3 Druk op om de uren in te stellen en druk vervolgens op **CLOCK** om uw instelling te bevestigen.

De minuten gaan knippen.

4 Druk op om de minuten in te stellen en druk vervolgens op **CLOCK** om uw instelling te bevestigen.

Selecteren van een signaalbron

Druk herhaaldelijk op **INPUT** om de signaalbron te selecteren.

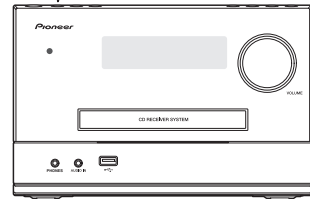
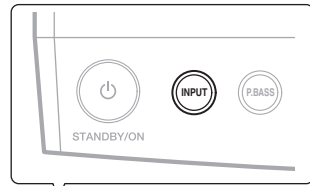

- **[DISC]**: de disc in de disclade
- **[BLUETOOTH]**: met *Bluetooth* draadloze technologie uitgevoerd apparaat dat is gepaard
- **[USB]**: .wma/.mp3-bestanden op het aangesloten USB-opslagapparaat
- **[TUNER]**: de FM-radio
- **[AUDIO IN]**: de audio die binnenkomt via de **AUDIO IN**-aansluiting.

Gebruik van hoofdtelefoons

Aansluiting op de stekkerplug van de hoofdtelefoon.

Wanneer een hoofdtelefoon is aangesloten, wordt er geen geluid weergegeven via de luidsprekers.

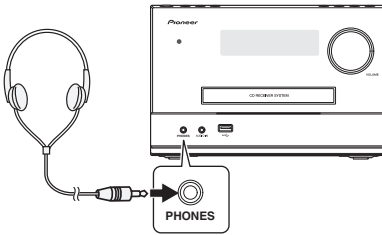

- Draai het volume niet op volle sterkte, wanneer u het apparaat inschakelt en luister naar muziek bij matige geluidsniveaus. Excessieve geluidsdruk uit oor- en hoofdtelefoons kan gehoorverlies veroorzaken.
- Zet het volume laag voor u de hoofdtelefoon aansluit of uit het toestel haalt.
- Let er op dat de gebruikte hoofdtelefoon een 3,5 mm diameter stekker heeft en een impedantie tussen de 16 en 50 Ohm. De aanbevolen impedantie is 32 Ohm.

Hoofdstuk 5:

Afspelen

Afspelen van een disc

- 1 Druk op **DISC** op de afstandsbediening of herhaaldelijk op **INPUT** op het hoofdtoestel om de signaalbron over te schakelen naar **[DISC]**.
- 2 Druk op **▲** om de disclade te openen.
- 3 Doe een disc in het toestel met de bedrukte zijde naar boven.
- 4 Druk nog eens op **▲** om de disclade te sluiten.

Na een paar seconden zal de disc automatisch beginnen te spelen.

- Als de weergave niet automatisch begint, drukt u op **▶||** om het afspelen te laten beginnen.

Afspelen van een USB-opslagapparaat

Dit systeem kan .mp3 en .wma-bestanden afspelen die gekopieerd zijn naar een ondersteund USB-opslagapparaat:

- Flash-geheugen
- Geheugenkaartlezer
- HDD: harde schijf (Dit product kan alleen een draagbare harde schijf detecteren met een USB-piekstroom van niet hoger dan 500 mA.)



Opmerking

- Pioneer geeft geen garantie voor compatibiliteit met alle USB-opslagapparatuur.
- Het NTFS (New Technology File System) bestandssysteem wordt niet ondersteund.

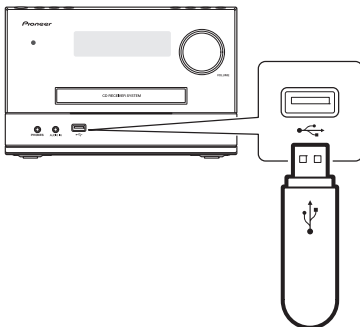

1 Sluit het USB-apparaat aan op de USB-aansluiting.

2 Druk op **USB** op de afstandsbediening of herhaaldelijk op **INPUT** op het hoofdtoestel om de signaalbron over te schakelen naar **[USB]**.
Het afspelen begint automatisch.

Als het afspelen niet automatisch begint,

- 1 Druk op **↑/↓** om een album te selecteren.
- 2 Druk op **◀◀/▶▶** om een muziekstuk te selecteren.
- 3 Druk op **▶||** om de weergave te starten.

Bedienen van de weergave

Volg tijdens het afspelen de instructies hieronder om de weergave te bedienen.

Toetsen	Functies
▶ 	Pauseren of hervatten weergave.
■	Weergave stoppen.
◀◀/▶▶	Springen naar het vorige of volgende muziekstuk. Houd ingedrukt om een muziekstuk terug te spoelen of snel vooruit te spelen.
↑/↓	Springen naar een vorig of volgend album wanneer er meer dan één album is.
REPEAT/SHUFFLE	Selecteer een beschikbare weergavefunctie. <ul style="list-style-type: none"> • 1 Herhalen [REPEAT ONE]: herhaalt het huidige muziekstuk • Alles herhalen [REPEAT ALL]: herhaalt alle muziekstukken • Album herhalen [REPEAT ALB]: herhaalt het huidige album (alleen in de USB-stand)
REPEAT/SHUFFLE	Selecteer een beschikbare weergavefunctie. <ul style="list-style-type: none"> • Shuffle [SHUFFLE]: geeft de muziekstukken in willekeurige volgorde weer <p>Shuffle [SHUFFLE] is niet mogelijk voor geprogrammeerde muziekstukken.</p>

Programmeren van muziekstukken

Opmerking

- Ukunt maximaal 99 muziekstukken programmeren.
- Als er tijdens het programmeren niet binnen 90 seconden een handeling wordt uitgevoerd, zal het systeem stoppen zonder wijzigingen op te slaan.

Voor een CD

- 1 Druk op  om te stoppen met afspelen.**
[T0], het totale aantal muziekstukken en de speelduur worden getoond.
- 2 Druk op PROGRAM om de programmeerfunctie in te schakelen.**
[01 PR01] (het volgnummer) wordt getoond terwijl [01] knippert.
- 3 Druk op   om een muziekstuk te selecteren.**
- 4 Druk nog eens op PROGRAM om het geselecteerde muziekstuk op te nemen in het programma.**
- 5 Herhaal de stappen 3 en 4 om meer muziekstukken te programmeren.**
- 6 Druk op   om de weergave te starten.**

Voor WMA/MP3-bestanden

- 1 Druk op  om te stoppen met afspelen.**
[F XX] (XX geeft het totale aantal albums aan) en [XXX] (XXX geeft het totale aantal muziekstukken aan) worden getoond.
- 2 Druk op PROGRAM om de programmeerfunctie in te schakelen.**
[01 PR01] wordt getoond terwijl [01] knippert.
- 3 Druk herhaaldelijk op  /  om een album te selecteren.**
[F XX] (XX geeft het albumnummer aan) worden weergegeven.
- 4 Druk herhaaldelijk op   om een muziekstuk te selecteren.**
[XXX] (XXX geeft het muziekstuknummer aan) worden weergegeven.
- 5 Druk nog eens op PROGRAM om het geselecteerde muziekstuk te bevestigen.**
- 6 Herhaal de stappen 3 t/m 5 om meer muziekstukken te programmeren.**
- 7 Druk op   om de weergave te starten.**

Wissen van het programma

- ▶ **Om het programma te wissen,**
 - Schakelt u over naar een andere signaalbron.

Hoofdstuk 6:

Bluetooth® audioweergave

Muziek weergeven met behulp van Bluetooth draadloze technologie

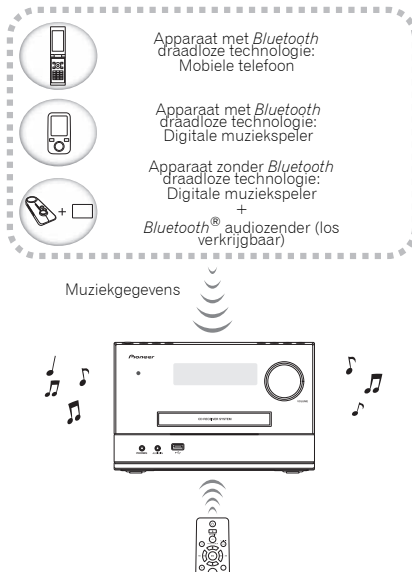

Op het systeem kan muziek worden afgespeeld die draadloos op met Bluetooth uitgeruste apparatuur (mobiële telefoon, digitale muziekspelers, enz.) is opgeslagen. Tevens kan een Bluetooth audiotransmitter (afzonderlijk in de handel verkrijgbaar) worden gebruikt, zodat muziek van apparatuur kan worden afgespeeld die de Bluetooth-functionaliteit niet heeft. Raadpleeg de gebruikershandleiding voor het met Bluetooth uitgeruste apparaat voor meer gegevens.

Opmerking

- Het merk Bluetooth® en de logo's daarvan zijn gedeponeerde handelsmerken van Bluetooth SIG, Inc. PIONEER CORPORATION gebruikt deze onder licentie. Andere handelsmerken en handelsnamen zijn eigendom van de respectieve eigenaren.
- Het apparaat dat is uitgevoerd met Bluetooth draadloze technologie moet A2DP-profielen ondersteunen.
- Pioneer garandeert niet de juiste aansluiting en functies van dit apparaat met alle apparatuur die is voorzien van Bluetooth draadloze technologie.

Gebruik van de afstandsbediening

Met de afstandsbediening die bij dit systeem wordt geleverd kunt u media afspelen en stopzetten en andere bewerkingen uitvoeren.

Opmerking

- Het apparaat dat is voorzien van Bluetooth draadloze technologie moet AVRCP-profielen ondersteunen.
- Bewerkingen van afstandsbedieningen kunnen niet worden gegarandeerd voor alle apparaten die zijn voorzien van Bluetooth draadloze technologie.

Paren met het systeem (eerste vastlegging)

De paring dient te worden uitgevoerd om muziek, die op een met Bluetooth uitgerust apparaat is opgeslagen, af te spelen. De paring moet worden uitgevoerd als het systeem voor het eerst met het met Bluetooth uitgeruste apparaat wordt gebruikt, of als de paringsgegevens van het apparaat om de een of andere reden zijn gewist.

De paring moet worden uitgevoerd zodat er communicatie kan plaatsvinden via Bluetooth draadloze technologie.

- De paring wordt alleen de eerste maal dat het systeem en het met Bluetooth uitgeruste apparaat samen worden gebruikt, uitgevoerd.
- Om communicatie via de Bluetooth draadloze technologie te laten plaatsvinden dient de paring zowel op het systeem als het met Bluetooth uitgeruste apparaat te worden uitgevoerd.

1 Druk op BLUETOOTH op de afstandsbediening of herhaaldelijk op INPUT op het hoofdtoestel om de signaalbron over te schakelen naar [BLUETOOTH].

Het Bluetooth-indicatorlampje knippert blauw.

2 Schakel het met Bluetooth uitgeruste apparaat waarmee gepaard moet worden in en voer de paringsprocedure uit.

Opmerking

- Dit apparaat wordt getoond als "X-PM12" of "X-PM32" op alle bij u beschikbare met Bluetooth uitgevoerde apparatuur.

De paring gaat van start.

- Plaats het met Bluetooth uitgeruste apparaat dichtbij het systeem.

- Raadpleeg de gebruikershandleiding van het met *Bluetooth* uitgeruste apparaat voor gegevens over wanneer de paring kan worden uitgevoerd en de procedures die voor de paring vereist zijn.
- Als de pincode-ingang wordt gevraagd, moet "0000" worden ingevoerd. (Dit apparaat kan uitsluitend met de pincode "0000" worden ingesteld.)

3 Bevestig op het met *Bluetooth* uitgeruste apparaat dat de paring is voltooid.

- Indien de paring met het met *Bluetooth* uitgevoerde apparaat is gelukt, klinkt een pieptoon en gaat het *Bluetooth*-indicatorlampje over van knipperend naar continue branden.
- Indien het *Bluetooth*-indicatorlampje niet overgaat van knipperend naar continue branden, is de paring niet gelukt; probeer de paring nogmaals uit te voeren.
- Indien de paring is gelukt, hoeft u deze procedure niet nogmaals uit te voeren.

Ook apparatuur waarvoor reeds paring met dit systeem heeft plaatsgevonden kan in de volgende gevallen niet tijdens de paringsmodus worden verbonden.

Wis in die gevallen de paringsgebeurtenissen uit het apparaat dat is uitgevoerd met *Bluetooth* draadloze technologie en voer de paring opnieuw uit.

Houd de ►|| van het systeem 3 seconden lang ingedrukt om met het systeem te paren.

- Maximaal 8 paringsgebeurtenissen kunnen via dit apparaat worden opgenomen. Indien op 8 systemen een apparaat dat is uitgevoerd met *Bluetooth* draadloze technologie wordt aangesloten, wordt de oudste paringsgebeurtenis gewist.
- Indien de instellingen weer op de fabrieksinstellingen worden teruggezet, worden alle paringsgebeurtenissen gewist. Houd de ►|| van het systeem meer dan 8 seconden lang ingedrukt om terug te keren naar de fabrieksinstellingen.

Luister naar muziek op het systeem vanaf een met *Bluetooth* uitgerust apparaat.

1 Druk op BLUETOOTH op de afstandsbediening of herhaaldelijk op INPUT op het hoofdtoestel om de signaalbron over te schakelen naar [BLUETOOTH].

Het apparaat gaat de **BLUETOOTH**-functie gebruiken en zal aansluiten op een met *Bluetooth* uitgevoerd apparaat.

2 Een *Bluetooth*-aansluiting wordt tot stand gebracht tussen het met *Bluetooth* uitgeruste apparaat en dit systeem.

De procedures voor de aansluiting op dit systeem moeten vanaf het met *Bluetooth* uitgeruste apparaat worden uitgevoerd.

- Raadpleeg de gebruikershandleiding van het met *Bluetooth* uitgeruste apparaat voor gegevens over de aansluitingsprocedures.

3 Speel muziek af vanaf het met *Bluetooth* uitgeruste apparaat.

Opmerking

- Wanneer het met *Bluetooth* uitgevoerde apparaat niet is aangesloten, en er heeft meer dan 15 minuten lang geen bediening plaatsgevonden, wordt het systeem automatisch uitgeschakeld.

Waarschuwing radiogolven

Dit apparaat maakt gebruik van een radiogolffrequentie van 2,4 GHz, wat een band is die wordt gebruikt door andere draadloze systemen (zie lijst hieronder). Om ruis of onderbroken communicatie te voorkomen, dient u dit apparaat niet in de buurt van dergelijke apparaten te gebruiken, of dient u ervoor te zorgen dat die apparaten tijdens het gebruik uitgeschakeld zijn.

- Draadloze telefoons
- Draadloze faxmachines
- Magnetrons
- Draadloze LAN-apparaten (IEEE802.11b/g)
- Draadloze AV-apparatuur
- Draadloze regelaars voor spelsystemen
- Gezondheidsapparaten op basis van microgolven
- Bepaalde babyphones

Andere, minder bekende apparatuur die op dezelfde frequentie werkzaam kan zijn:

- Antidiefstalsystemen
- Amateurradiostations (HAM)
- Logistieke beheersystemen in magazijnen
- Discriminatiesystemen voor trein- of noodhulpvoertuigen



Opmerking

- Als er ruis verschijnt in uw televisiebeeld, is het mogelijk dat apparatuur die is voorzien van *Bluetooth* draadloze technologie of dit apparaat (met inbegrip van producten die door dit apparaat worden ondersteund) signaalinterferentie veroorzaken met de antenneingangs-aansluiting van uw televisie, videospeler, satellietuner enz. Vergroot in dit geval de afstand tussen de antenne-ingangs-aansluiting en de apparatuur die is voorzien van *Bluetooth* draadloze technologie of dit apparaat (met inbegrip van producten die door dit apparaat worden ondersteund).
- Als er iets is dat de baan blokkeert tussen dit apparaat (met inbegrip van apparaten die door dit apparaat worden ondersteund) en de apparatuur die is voorzien van *Bluetooth* draadloze technologie (zoals een metalen deur, een betonwand of isolatie waarin aluminiumfolie is verwerkt), kan het zijn dat u de plaats van uw systeem moet veranderen om signaalruis en onderbrekingen te voorkomen.

Omvang van de werking

Gebruik van dit apparaat is beperkt tot thuisgebruik. (De zendafstand kan minder zijn als gevolg van de communicatieomgeving.)

In de volgende locaties kan het geluid worden onderbroken of gestopt als gevolg van slechte omstandigheden of het niet kunnen ontvangen van radiogolven:

- In gebouwen met gewapend beton of woningen gemaakt met stalen of ijzeren dragende delen.
- In de buurt van metalen meubilair.

- In een menigte mensen of in de buurt van een gebouw of een obstakel.
- Op een locatie die is blootgesteld aan het magnetische veld, statische elektriciteit of radiogolffinterferentie van radiocommunicatieapparatuur die gebruik maakt van dezelfde frequentieband (2,4 GHz) als dit apparaat, zoals een 2,4 GHz draadloos LAN-apparaat (IEEE802.11b/g) of een magnetron.
- Wanneer u in een dichtbevolkt woongebied woont (appartement, rijtjeshuis enz.) en de magnetron van uw buuren in de buurt van uw systeem is geplaatst, kunt u last hebben van radiogolffinterferentie. Wanneer dit gebeurt, verplaatst u het apparaat naar een andere plek. Wanneer de magnetron niet wordt gebruikt, is er geen radiogolffinterferentie.

Weerkaatsingen van radiogolven

De radiogolven die door dit apparaat worden ontvangen zijn de radiogolven die rechtstreeks afkomstig zijn van het apparaat dat is voorzien van *Bluetooth* draadloze technologie (directe golven) en de golven die vanuit verschillende richtingen komen als gevolg van de weerkaatsingen tegen muren, meubilair en gebouwen (weerkaatste golven). De weerkaatste golven (als gevolg van obstakels en reflecterende voorwerpen) produceren daarnaast opnieuw een verscheidenheid aan weerkaatste golven alsmede een variatie in ontvangsomstandigheden, afhankelijk van de locaties. Wanneer de audio als gevolg van dit verschijnsel niet meer correct kan worden ontvangen, kunt u proberen de locatie van het apparaat dat is voorzien van *Bluetooth* draadloze technologie iets te veranderen. Geluid kan ook worden onderbroken vanwege de gereflecteerde golven wanneer iemand de ruimte tussen dit systeem en het met *Bluetooth* draadloze technologie uitgevoerde apparaat doorkruist of benadert.

Voorzorgsmaatregelen betreffende de aansluiting op producten die door dit apparaat worden ondersteund

- Zorg dat de aansluitingen voor alle apparatuur die door dit apparaat wordt ondersteund, inclusief alle audiosnoeren en netsnoeren, is voltooid voordat u de verbinding met dit apparaat maakt.
- Nadat de aansluitingen op dit apparaat zijn voltooid, moet u controleren of de audiosnoeren en netsnoeren niet samen zijn gebundeld.
- Controleer bij het loskoppelen van het apparaat of er voldoende werkruimte rondom het apparaat is.
- Wanneer u de aansluiting wijzigt van de audiosnoeren of andere snoeren voor producten die door dit apparaat worden ondersteund, moet u controleren of er voldoende werkruimte rondom het apparaat is.

Hoofdstuk 7:



Naar de FM-radio luisteren



Afstemmen op een FM-radiozender

 **Opmerking**

- Zorg ervoor dat u de FM-antenne heeft aangesloten en helemaal heeft uitgestrekt.

1 Druk op FM op de afstandsbediening of herhaaldelijk op INPUT op het hoofdtoestel om de signaalbron over te schakelen naar TUNER.

2 Houd   ingedrukt tot de frequentie begint te veranderen.

- Om op een zender met een bepaalde frequentie af te stemmen, moet u herhaaldelijk op   drukken tot de gewenste frequentie verschijnt.

Programmeren van radiozenders



 **Opmerking**

- U kunt maximaal 30 voorkeuzezenders programmeren.
- Om een reeds geprogrammeerde radiozender te overschrijven, slaat u een andere zender op onder hetzelfde volgnummer.

1 Stem af op een radiozender.

2 Druk op PROGRAM om de programmeerfunctie in te schakelen.

[XX] (XX geeft het volgnummer aan) knippert.

3 Druk op  /  om een volgnummer van 1 t/m 30 toe te kennen aan deze radiozender en druk vervolgens op PROGRAM om uw keuze te bevestigen.



Het voorkeuzenummer en de frequentie van de radiozender worden getoond.

4 Herhaal de stappen 1-3 om meer zenders voor te programmeren.

 **Tip**

- Als u **PROGRAM** ingedrukt houdt, kunt u elk gewenst radiostation kiezen. Het geselecteerde station wordt automatisch opgeslagen.

Stem af op een voorkeuzezender

- Druk op  /  om het volgnummer van de voorkeuzezender te selecteren.

Tonen van RDS-informatie

RDS (Radio Data Systeem) is een dienst waardoor FM-zenders aanvullende informatie kunnen tonen. Als u afstemt op een RDS-radiozender, zullen [RDS] en de naam van de zender worden getoond.

1 Stem af op een RDS-radiozender.

2 Druk herhaaldelijk op DISPLAY om door de beschikbare informatie te bladeren:

- Zendernaam
- Frequentie
- Programmatype zoals [NEWS] (nieuws), [SPORT] (sport), [POP M] (popmuziek)...
- Tekstboodschappen
- CT (kloktijd)

Hoofdstuk 8:

Overige kenmerken

Automatisch inschakelen

U kunt een tijd instellen om het toestel automatisch in te schakelen.

Opmerking

- U moet eerst de klok hebben ingesteld voor u deze instelling kunt uitvoeren.

1 Druk op CLOCK om de tijd weer te geven terwijl het toestel op stand-by staat, en houd vervolgens SLEEP/TIMER ingedrukt.

[SOURCE] (tijd voor automatisch inschakelen) knippert.

2 Druk op ◀◀/▶▶ om [SOURCE] te selecteren.

3 Druk op SLEEP/TIMER.

De uren gaan knipperen.

4 Druk op ◀◀/▶▶ om de uren in te stellen.

5 Druk nog een keer op SLEEP/TIMER.

De minuten gaan knipperen.

6 Druk op ◀◀/▶▶ om de minuten in te stellen.

7 Druk nog een keer op SLEEP/TIMER.

8 Druk op ◀◀/▶▶ om het geluidsniveau in te stellen.

9 Druk op SLEEP/TIMER.

De tijd en [TIMER] worden weergegeven.

- Geef de tijd weer en druk vervolgens nogmaals op **SLEEP/TIMER** om de timer uit te schakelen.
- Het toestel kan niet aan worden gezet terwijl de timer wordt ingesteld. Voltooi eerst de instelling van de timer en zet het toestel dan aan.

De sluimerfunctie instellen

Druk terwijl het toestel aan staat herhaaldelijk op **SLEEP/TIMER** om een vooringestelde periode te selecteren (15, 30, 45, 60, 90, of 120 minuten).

Wanneer de slaaptimer in werking is, zal [SLEEP] worden weergegeven in de rechter bovenhoek van het hoofddisplay.

- Druk herhaaldelijk op **[SLEEP/TIMER]** tot **[SLEEPOFF]** verschijnt om de slaaptimer uit te schakelen.

Audiosignalen van andere apparatuur weergeven

Via de AUDIO IN-aansluiting

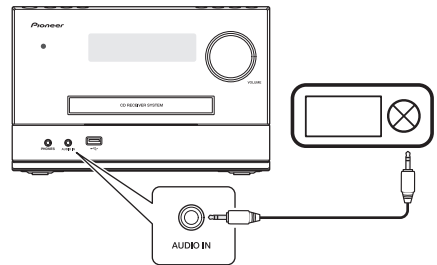

1 Sluit een audiokabel met een stereo ministekker (in de handel verkrijgbaar) aan op

- de **AUDIO IN**-aansluiting op het voorpaneel van het hoofdtoestel en
- op de hoofdtelefoon-aansluiting van het externe apparaat (bijvoorbeeld een MP3-speler).

2 Druk op AUDIO IN op de afstandsbediening of herhaaldelijk op INPUT op het hoofdtoestel om de signaalbron over te schakelen naar [AUDIO IN].

3 Begin het afspelen op het externe apparaat.

USB-laadstroom van 500 mA

Het USB-aansluitpunt van dit systeem heeft een output van 500 mA. Een USB-apparaat met een laadstroom van maximaal 500 mA kan worden aangesloten en gebruikt/geladen.

Instellen en uitschakelen van de DEMO-modus

U kunt op DEMO-modus instellen waar de display de woorden scrolt. Wanneer het systeem is uitgeschakeld (stand-by), houd dan **■** ingedrukt. Hiermee wordt de DEMO-modus ingesteld. Druk nogmaals op **■** om uit te schakelen.

Hoofdstuk 9:

Overige informatie

Informatie over het afspelen van USB

Geschikte USB apparatuur:

- USB-flashgeheugen (USB1.1/2.0 (Full Speed))
- USB-flashspelers (USB1.1/2.0 (Full Speed))
- Geheugenkaarten (met een los verkrijgbare kaartlezer)

Ondersteunde formaten:

- USB of ander geheugen met bestandssysteem FAT12, FAT16, FAT32 (sectorgrootte: 512 bytes)
- MP3-bitsnelheden (snelheden gegevensoverdracht): 32 kbps t/m 320 kbps en variabele bitsnelheden
- WMA v9 of eerder
- Maximaal 8 mapniveaus
- Aantal albums/mappen: maximaal 99
- Aantal muziekstukken/bestanden: maximaal 999 (afhankelijk van lengte bestandsnaam)
- ID3 tag v2.0 of nieuwer (alleen ondersteuning voor westerse letters en cijfers)
- Bestandsnaam in Unicode UTF8 (maximum lengte: 16 bytes)

Afhankelijk van de instellingen van de gebruikte software voor het coderen, het soort USB-apparatuur, de opnameomstandigheden enzovoort, is het mogelijk dat bepaalde audiobestanden niet kunnen worden weergegeven.

Niet-ondersteunde formaten:

- Lege albums: een album dat geen MP3/WMA-bestanden bevat
- Niet-ondersteunde bestandsformaten worden overgeslagen. Bijvoorbeeld: Word-documenten (.doc) of MP3-bestanden met de extensie .dlf zullen worden genegeerd en zullen niet worden afgespeeld.
- AAC, WAV, PCM-audiobestanden
- DRM-beveiligde WMA-bestanden (.wav, .m4a, .m4p, .mp4, .aac)
- WMA-bestanden in Lossless-formaat

Ondersteunde MP3-discformaten

- ISO9660, Joliet
- Maximum aantal muziekstukken/bestanden: 999 (afhankelijk van lengte bestandsnaam)
- Maximum aantal albums: 99
- Ondersteunde bemonsteringsfrequenties: 32 kHz, 44,1 kHz, 48 kHz
- Ondersteunde bitsnelheden: 32 kbps t/m 320 kbps, variabele bitsnelheden

Afhankelijk van de instellingen van de gebruikte software voor het coderen, het soort USB-apparatuur, de opnameomstandigheden enzovoort, is het mogelijk dat bepaalde audiobestanden niet kunnen worden weergegeven.

RDS-programmatypes

NO TYPE	Geen RDS-programmatype gedefinieerd
NEWS	Nieuwsdiensten
AFFAIRS	Politiek en actualiteiten
INFO	Programma's met informatie over aparte onderwerpen
SPORT	Sports
EDUCATE	Leerzame en educatieve programma's
DRAMA	Hoorspelen en literatuur
CULTURE	Cultuur, religie en maatschappij
SCIENCE	Wetenschap
VARIED	Amusementsprogramma's
POP M	Popmuziek
ROCK M	Rockmuziek
EASY M	Lichte muziek
LIGHT M	Lichte klassieke muziek
CLASSICS	Klassieke muziek
OTHER M	Programma's met andere muziek
WEATHER	Weer
FINANCE	Financiën
CHILDREN	Kinderprogramma's

SOCIAL	Maatschappelijke aangelegenheden
RELIGION	Religie
PHONE IN	Inbelprogramma's
TRAVEL	Reizen
LEISURE	Vrije tijd
JAZZ	Jazzmuziek
COUNTRY	Countrymuziek
NATION M	Volksmuziek
OLDIES	Gouwe ouwe
FOLK M	Folkmuziek
DOCUMENT	Documentaires
TES	Alarmtest
ALARM	Alarm

Problemen oplossen

⚠ WAARSCHUWING

- Verwijder in geen geval de behuizing van dit toestel.

Verkeerde bediening kan vaak de oorzaak zijn van een schijnbare storing of foutieve werking. Wanneer u denkt dat er iets mis is met dit apparaat, controleert u eerst de onderstaande punten. Soms ligt de oorzaak van het probleem bij een ander apparaat. Controleer daarom ook de andere componenten en elektrische apparatuur die gebruikt wordt. Als dit probleem ook nadat onderstaande punten zijn gecontroleerd niet kan worden hersteld, raadpleeg dan een bevoegde Pioneer-onderhoudsdienst of verkooppunt bij u in de buurt voor uitvoering van de reparatie.

- Als het apparaat niet naar behoren functioneert vanwege externe effecten zoals statische elektriciteit, haalt u de stekker uit het stopcontact en steekt u deze er vervolgens weer in om het toestel weer normaal te doen werken.

Probleem	Oplossing
Geen stroom.	Controleer of het netsnoer correct is aangesloten. Controleer of het stopcontact stroom heeft. In de stroomspaarstand schakelt het systeem automatisch uit wanneer het systeem 15 minuten lang niet gebruikt wordt.
Er klinkt geen geluid of de geluidswaergave is slecht.	Stel het geluidsniveau in. Controleer of de luidsprekers correct zijn aangesloten.
Het systeem reageert niet.	Haal de stekker uit het stopcontact, doe hem weer terug en zet het systeem weer aan. In de stroomspaarstand schakelt het systeem automatisch uit wanneer het systeem 15 minuten lang niet gebruikt wordt.
De afstandsbediening doet het niet.	Verminder de afstand tussen de afstandsbediening en het hoofdtoestel. Zet de batterij in met de polen (+/- tekens) in de aangegeven richting. Vervang de batterij(en). Richt de afstandsbediening direct op de sensor op het voorpaneel van het hoofdtoestel.
Er wordt geen disc gedetecteerd.	Doe een disc in het toestel. Zorg ervoor dat u de disc met het label naar boven plaatst. Wacht tot de condens op de lens verdwenen is. Vervang de disc of maak deze schoon. Zorg ervoor dat de disc waarop is opgenomen correct is afgesloten en controleer of het formaat wordt ondersteund.
USB-opslagapparaat wordt niet ondersteund.	Zorg ervoor dat het gebruikte USB-opslagapparaat geschikt is voor het systeem. Is het USB-opslagapparaat juist aangesloten? Zorg ervoor dat het apparaat goed is ingestoken.
Kan bepaalde bestanden op het USB-opslagapparaat niet afspelen.	Controleer of het bestandsformaat wordt ondersteund. Zorg ervoor dat het aantal bestanden het maximum niet overschrijdt (pagina 21).
De radio-ontvangst is slecht.	Vergroot de afstand tussen het systeem en andere elektrische apparatuur. Strek de antenne volledig uit.
De timer werkt niet.	Stel de klok correct in. Schakel de timer in.
De klok/timer-instelling is gewist.	De stroom is uitgevallen, of het netsnoer is los geweest. Stel de klok/timer opnieuw in.

Wanneer het apparaat dat is uitgevoerd met *Bluetooth* draadloze technologie wordt aangesloten of bediend

Probleem	Oplossing
Het apparaat dat is voorzien van <i>Bluetooth</i> draadloze technologie kan niet worden aangesloten of bediend. Er komt geen geluid uit het apparaat dat is voorzien van <i>Bluetooth</i> draadloze technologie of het geluid is onderbroken.	Controleer dat er geen voorwerp dat elektromagnetische straling uitzend in de 2.4 GHz band (magnetrans, draadloze LAN-apparatuur of draadloze apparatuur die is voorzien van <i>Bluetooth</i> technologie) in de buurt van de eenheid staat. Als een dergelijk apparaat bij de receiver staat, moet u het verder weg zetten. U kunt het apparaat dat de elektromagnetische golven uitzend ook uitzetten.
	Controleer dat het apparaat dat is voorzien van <i>Bluetooth</i> technologie niet te ver van de eenheid staat en dat er geen obstakels tussen het apparaat dat is voorzien van <i>Bluetooth</i> technologie en de eenheid staan. Stel het apparaat dat is voorzien van <i>Bluetooth</i> draadloze technologie en de eenheid zo in dat de onderlinge afstand kleiner is dan 10 m* en dat er geen voorwerpen tussen staan.
	* De vermelde afstand dient als globale richtlijn. De feitelijk toelaatbare afstand tussen apparaten kan afhankelijk van de omstandigheden in de omgeving variëren.
	Het apparaat dat is voorzien van <i>Bluetooth</i> draadloze technologie is mogelijk niet ingesteld op de communicatiemodus die de <i>Bluetooth</i> draadloze technologie ondersteunt. Controleer de instelling van het apparaat dat is voorzien van <i>Bluetooth</i> draadloze technologie.

Let op tijdens het gebruik

Wanneer het apparaat wordt verplaatst

Controleer of er geen schijf is geladen voordat u het apparaat verplaatst. Druk vervolgens op **STANDBY/ON**, wacht tot **[GOOD BYE]** verdwijnt van het hoofddisplay ten teken dat het toestel uit staat en haal dan pas de stekker uit het stopcontact. Er kan schade ontstaan indien het systeem wordt vervoerd of verschoven terwijl een schijf is geladen, of indien een ander apparaat op het USB-aansluitpunt of op de **AUDIO IN**-ministekker is aangesloten.

Plaats van installatie

- Kies een stabiele plaats in de buurt van de TV of de stereo-installatie waarmee u het apparaat gebruikt.
- Plaats het apparaat niet bovenop een TV of kleurenmonitor. Installeer de receiver ook niet in de buurt van een cassette-deck en overige apparatuur die voor magnetische krachten gevoelig is.

Vermijd de volgende locaties:

- Plaatsen die aan direct zonlicht zijn blootgesteld
- Vochtige of slecht geventileerde plaatsen
- Zeer warme plaatsen
- Plaatsen die aan trillingen onderhevig zijn
- Plaatsen met veel stof of tabaksrook
- Plaatsen die blootstaan aan roet, stoom of hitte (van bijv. keukens)

Plaats nooit een voorwerp bovenop het apparaat

Plaats nooit enig voorwerp bovenop het apparaat.

Zorg ervoor dat de ventilatiegaten vrij zijn.

Plaats het apparaat niet op een wollig kleedje of deken, op een bed of sofa, en leg er nooit een doek overheen. Bij onvoldoende ventilatie kunnen de inwendige onderdelen oververhit en beschadigd raken.

Niet aan hitte blootstellen.

Plaats dit systeem niet bovenop een versterker of andere componenten die hitte genereren. Wanneer het op een rek wordt bevestigd, moet het op een plank onder de versterker worden geplaatst om de hitte die door de versterker of andere audiocomponenten wordt afgegeven te vermijden.

- Schakel het systeem uit wanneer het niet wordt gebruikt.
- Afhankelijk van de toestand van de signalen, is het mogelijk dat een gestreept patroon op het televisiescherm verschijnt en er ruis door het geluid van radiouitzendingen heen komt als het systeem is ingeschakeld. Schakel het systeem uit indien dit zich voordoet.

Reiniging van het product

- Trek altijd eerst de stekker uit het stopcontact, voordat u het apparaat gaat reinigen.
- Veeg het apparaat schoon met een zachte doek. Breng in geval van hardnekkig vuil wat neutraal reinigingsmiddel verdund met 5 of 6 delen water aan op een zachte doek, en wring het goed uit, verwijder het vuil, en veeg dan nogmaals met een zachte droge doek af.
- Door gebruik van alcoholverdunders, wasbenzine, insecticiden, enz. kan de bedrukking of de lak loskomen. Laat ook niet langdurig plastic of rubber voorwerpen tegen het apparaat aan liggen, want ook dat kan de afwerking aantasten.
- Als een chemisch geïmpregneerde reinigingsdoek wordt gebruikt, lees dan zorgvuldig de waarschuwingen die bij de doek worden gegeven.

Reinigen van het disc-lensje

- Bij normaal gebruik hoort het lensje van dit toestel niet vuil te worden, maar als er toch stof of vuil op is gekomen en het toestel daardoor een storing vertoont, raadpleegt u dan uw dichtstbijzijnde erkende Pioneer onderhoudsdienst. Lensreinigers voor spelers zijn in de handel verkrijgbaar, maar sommige kunnen schade aan het lensje veroorzaken, dus we raden het gebruik ervan af.

Behandeling van discs

Bewaren

- Plaats schijven altijd in hun cover en bewaar ze rechtop, waarbij hitte, vocht, plaatsen die blootstaan aan direct zonlicht en zeer koude plaatsen dienen te worden vermeden.
- Lees de waarschuwingen die bij de schijf worden gegeven.

Reiniging van schijven

- De schijven kunnen mogelijk niet worden afgespeeld als ze vingerafdrukken of stof bevatten. Gebruik in dat geval bijv. een reinigingsdoek en reinig de schijf voorzichtig aan de binnen- en buitenzijde. Gebruik geen vervuilde reinigingsdoeken.



- Gebruik geen wasbenzine, verdunder of andere vluchtige chemische stoffen. Gebruik ook geen LP-spray of antistatische middelen.

- Gebruik in geval van hardnekkig vuil een zachte doek die in water is gedompeld, wring hem goed uit, verwijder het vuil, en neem dan het vocht af met een droge doek.
- Gebruik geen beschadigde (gebroken of verbogen) schijven.
- Zorg ervoor dat het contactoppervlak van de schijven niet bekrast of vervuild raakt.
- Bevestig geen papertjes of stickers op de schijven. Daardoor kunnen de schijven verbuigen, waardoor ze niet meer kunnen worden afgespeeld. Let op dat discs die u huurt vaak zijn voorzien van plakkers en dat de lijm daar op den duur onder uit kan komen. Controleer of er zich geen lijm bevindt rondom de randen van de labels voordat gehuurde schijven worden gebruikt.

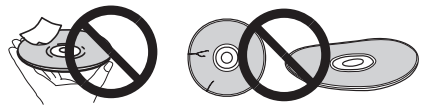

Informatie over schijven met speciale vormen

Gebruik in dit apparaat geen discs met afwijkende vormen (zeshoekig, hartvormig e.d.). Probeer niet om dergelijke discs af te spelen, want dat kan dit apparaat beschadigen.



Specificaties

• Versterker

Opgegeven uitgangsvermogen

X-PM12	30 W + 30 W, RMS, 1 kHz, 6 Ω , 10 % 38 W + 38 W (30 % THD, alleen AUDIO IN)
X-PM32	60 W + 60 W, RMS, 1 kHz, 6 Ω , 10 % 75 W + 75 W (30 % THD, alleen AUDIO IN)

• Schijf

Schijfdiameter	12 cm, 8 cm
Ondersteunde discs	CD-DA, CD-R, CD-RW, MP3-CD, WMA-CD
Frequentierespons	60 Hz tot 16 kHz (44,1 kHz)

• Radio (FM)

Afstembereik	87,5 MHz tot 108 MHz
--------------	----------------------

• Bluetooth

Versie	Bluetooth-specificatie ver. 4.0
Uitgang	Bluetooth-specificatie klasse 2
Geschatte directe transmissie-afstand*	Ongeveer 10 m
Frequentiebereik	2,401 GHz tot 2,480 GHz ISM Band
Modulatie	FH-SS (Frequency Hopping Spread Spectrum)

Ondersteunde Bluetooth profielen	A2DP, AVRCP
Ondersteunde codec	SBC (Subband Codec)
Ondersteunde inhoudbescherming	SMSC-T

* De directe transmissie-afstand is een geschatte waarde.
De feitelijk ondersteunde transmissieafstand kan verschillen afhankelijk van de omgevingsomstandigheden.

• Luidsprekers

Behuizing	Basreflextype
Configuratie	Tweeweg
Tweeter	5 cm conus
Luidsprekers	

X-PM12	
Tweeter	5 cm conus
Woofers	9 cm conus
Passieve straler	12 cm conus

X-PM32	
Tweeter	5 cm conus
Woofers	9 cm conus x 2
Passieve straler	12 cm conus

Impedantie	6 Ω
Afmetingen	

X-PM12	140 mm (B) x 290 mm (H) x 272 mm (D)
X-PM32	140 mm (B) x 290 mm (H) x 312 mm (D)

Gewicht

X-PM12	2,36 kg
X-PM32	3,08 kg

• Algemene informatie

Wisselstroom	220 V tot 240 V, 50 Hz/60 Hz
Stroomverbruik in bedrijf	
X-PM12	30 W
X-PM32	40 W
Stroomverbruik indien uit (standby)	$\leq 0,5$ W
USB Direct	USB 1.1/2.0 (Full Speed)
USB-vermogen van 5V	≤ 500 mA
Afmetingen	230 mm (B) x 150 mm (H) x 248 mm (D)
Gewicht	
X-PM12	2,12 kg
X-PM32	2,22 kg

📌 Opmerking

- De technische gegevens en het ontwerp van dit product kunnen vanwege voortgaande verbetering zonder voorafgaande kennisgeving worden gewijzigd.
- De hierin genoemde ondernemingen en productnamen zijn handelsmerken of geregistreerde handelsmerken van de betreffende ondernemingen.

© 2014 PIONEER HOME ELECTRONICS CORPORATION.
Alle rechten voorbehouden.

ВНИМАНИЕ

ВО ИЗБЕЖАНИЕ ПОРАЖЕНИЯ ЭЛЕКТРИЧЕСКИМ ТОКОМ НЕ СНИМАЙТЕ КРЫШКУ (ИЛИ ЗАДНЮЮ СТЕНКУ). ВНУТРИ НЕ СОДЕРЖАТСЯ ДЕАТЛИ, ПРЕДНАЗНАЧЕННЫЕ ДЛЯ РЕМОНТА ПОЛЬЗОВАТЕЛЕМ. ДЛЯ ОБСЛУЖИВАНИЯ ОБРАТИТЕСЬ К КВАЛИФИЦИРОВАННОМУ СОТРУДНИКУ СЕРВИСНОЙ СЛУЖБЫ.

D3-4-2-1-1_B1_Ru

ПРЕДУПРЕЖДЕНИЕ

Данное оборудование не является водонепроницаемым. Во избежание пожара или поражения электрическим током не помещайте рядом с оборудованием емкости с жидкостями (например, вазы, цветочные горшки) и не допускайте попадания на него капель, брызг, дождя или влаги.

D3-4-2-1-3_A1_Ru

ПРЕДУПРЕЖДЕНИЕ

Во избежание пожара не приближайте к оборудованию источники открытого огня (например, зажженные свечи).

D3-4-2-1-7a_A1_Ru

ОБЯЗАТЕЛЬНАЯ ВЕНТИЛЯЦИЯ

При установке устройства обеспечьте достаточное пространство для вентиляции во избежание повышения температуры внутри устройства (не менее 10 см сверху, 10 см сзади и по 10 см слева и справа).

ПРЕДУПРЕЖДЕНИЕ

В корпусе устройства имеются щели и отверстия для вентиляции, обеспечивающие надежную работу изделия и защищающие его от перегрева. Во избежание пожара эти отверстия ни в коем случае не следует закрывать или заслонять другими предметами (газетами, скатертями и шторами) или устанавливать оборудование на толстом ковре или постели.

D3-4-2-1-7b*_A1_Ru

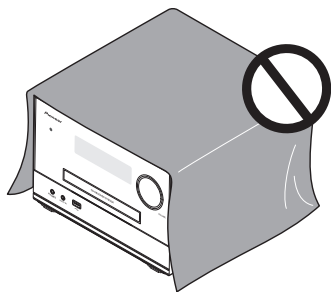

Условия эксплуатации

Изделие эксплуатируется при следующих температуре и влажности:

+5 °C до +35 °C; влажность менее 85 % (не заслоняйте охлаждающие вентиляторы)

Не устанавливайте изделие в плохо проветриваемом помещении или в месте с высокой влажностью, открытом для прямого солнечного света (или сильного искусственного света).

D3-4-2-1-7c*_A1_Ru

ВНИМАНИЕ

Выключатель **STANDBY/ON** данного устройства не полностью отключает его от электросети. Чтобы полностью отключить питание устройства, вытаскивайте вилку кабеля питания из электророзетки. Поэтому устройство следует устанавливать так, чтобы вилку кабеля питания можно было легко вытаскивать из розетки в чрезвычайных обстоятельствах. Во избежание пожара следует извлекать вилку кабеля питания из розетки, если устройство не будет использоваться в течение долгого времени (например, если вы уезжаете в отпуск).

D3-4-2-2-2a*_A1_Ru

ВНИМАНИЕ

Данное изделие является лазерным изделием класса 1 согласно классификации по Безопасности лазерных изделий, IEC 60825-1:2007.

ЛАЗЕРНЫЙ ПРОДУКТ КЛАСС 1

D58-5-2-2a_A1_Ru

Данное изделие предназначено для использования в общих хозяйственных целях. В случае возникновения любой неисправности, связанной с использованием в других, нежели хозяйственных целях (таких, как длительное использование в коммерческих целях в ресторане или в автомобиле, или на корабле) и требующей ремонта, такой ремонт осуществляется за плату, даже в течение гарантийного срока.

K041_A1_Ru

МЕРЫ ПРЕДОСТОРОЖНОСТИ ПРИ ОБРАЩЕНИИ С СЕТЕВЫМ ШНУРОМ

Держите сетевой шнур за вилку. Не вытаскивайте вилку, взявшись за шнур, и никогда не касайтесь сетевого шнура, если Ваши руки влажные, так как это может привести к короткому замыканию или поражению электрическим током. Не ставьте аппарат, предметы мебели и т.д. на сетевой шнур, не зажимайте его. Не завязывайте узлы на шнуре и не связывайте его с другими шнурами. Сетевые шнуры должны лежать так, чтобы на них нельзя было наступить. Поврежденный сетевой шнур может стать причиной возникновения пожара или поразить Вас электрическим током. Время от времени проверяйте сетевой шнур. В случае обнаружения повреждения обратитесь за заменой в ближайший официальный сервисный центр фирмы PIONEER или к Вашему дилеру.

5002*_A1_Ru

Информация для пользователей по сбору и утилизации бывшего в эксплуатации оборудования и отработавших элементов питания

(Обозначение
для оборудования)



Эти обозначения на продукции, упаковке, и/или сопроводительных документах означают, что бывшая в эксплуатации электротехническая и электронная продукция и отработанные элементы питания не должны выбрасываться вместе с обычным бытовым мусором.

Для того чтобы данная бывшая в употреблении продукция и отработанные элементы питания были соответствующим образом обработаны, утилизированы и переработаны, пожалуйста, передайте их в соответствующий пункт сбора использованных электронных изделий в соответствии с местным законодательством.

(Обозначения
для элементов питания)



Утилизируя данные устройства и элементы питания правильно, Вы помогаете сохранить ценные ресурсы и предотвратить возможные негативные последствия для здоровья людей и окружающей среды, которые могут возникнуть в результате несоответствующего удаления отходов.

Для получения дополнительной информации о правильных способах сбора и утилизации отработавшего оборудования и использованных элементов питания обращайтесь в соответствующие местные органы самоуправления, в центры утилизации отходов или по месту покупки данного изделия.



Данные обозначения утверждены только для Европейского Союза.

Для стран, которые не входят в состав Европейского Союза:

Если Вы желаете утилизировать данные изделия, обратитесь в соответствующие местные учреждения или к дилерам для получения информации о правильных способах утилизации.

K058a_A1_Ru

Предупреждение по радиоволнам

Данный аппарат использует радиоволновую частоту 2,4 ГГц, являющуюся диапазоном, используемым другими беспроводными системами (микроволновыми печами и радиотелефонами, др.).

В случае появления искажений на изображении на телевизоре, существует возможность того, что данное устройство (включая изделия, поддерживаемые данным устройством) создают интерференцию сигналов с входным разъемом антенны телевизора, видеодеки, спутникового тюнера и т. п.

В таком случае увеличьте расстояние между входным гнездом антенны и данным аппаратом (включая изделия, поддерживаемые данным аппаратом).

- Pioneer не несет ответственности за любые сбои на совместимых изделиях Pioneer по причине ошибок/сбоев связи, связанных с подключением к сети и/или подключенным оборудованием. Пожалуйста, свяжитесь с провайдером Интернет услуги или производителем сетевого устройства.
- Для использования Интернет требуется составить отдельный контракт/произвести оплату провайдеру Интернет услуги.

ПРЕДУПРЕЖДЕНИЕ

Храните небольшие детали вне доступа детей. При случайном заглывании, немедленно обращайтесь к врачу.

D41-6-4_A1_Ru

Конденсация

Если проигрыватель внезапно перемещен с холодного места в теплую комнату (например, зимой) или если температура в комнате, где установлен проигрыватель, внезапно повысилась при использовании обогревателя, др., внутри (на рабочих деталях и линзе) могут образоваться водяные капли (конденсация). При образовании конденсации проигрыватель не будет срабатывать соответствующим образом и воспроизведение не будет производиться. Оставьте проигрыватель при комнатной температуре на 1 или 2 часа при включенном питании (время зависит от объема конденсации). Водяные капли испарятся и можно будет воспроизводить.

Конденсация может также образоваться летом, если проигрыватель подвержен прямому обдуванию от кондиционера воздуха. В таком случае отодвиньте проигрыватель на другое место.

S005_A1_Ru

Благодарим вас за покупку этого изделия марки Pioneer.

Полностью прочтите настоящие инструкции по эксплуатации, чтобы знать, как правильно обращаться с этой моделью. Прочитав инструкции, сохраните их в надежном месте для использования в будущем.

Содержание

01 Перед началом работы

Введение	5
Комплект поставки	5
Установка батарейки в пульт ДУ	5
Горизонтальное расположение громкоговорителей	6

02 Названия частей и функции

Пульт ДУ	7
Передняя панель	8
Верхняя панель	9

03 Подключения

Подключение громкоговорителей	10
Подключение сабвуфера	11
Подсоединение антенны FM	11
Использование внешних антенн	11
Подключение	11

04 Начало работы

Включение	12
Режим APS	12
Настройка часов	12
Выбор источника	12
Использование наушников	13

05 Воспроизведение

Воспроизведение диска	14
Воспроизведение с устройства хранения USB	14
Управление воспроизведением	14
Программирование дорожек	15
Для CD	15
Для файлов WMA/MP3	15
Удаление программы	15

06 Воспроизведение Bluetooth® Audio

Воспроизведение музыки с помощью беспроводной технологии Bluetooth	16
Использование дистанционного управления	16
Спаривание с аппаратом (Первичная регистрация)	16
Прослушивание музыки на аппарате с устройством с поддержкой Bluetooth	17
Предостережение по радиоволнам	18
Рамки действия	18
Отражения радиоволн	18
Меры предосторожности, касающиеся соединений с аппаратами, поддерживаемыми данным устройством	18

07 Прослушивание радио в диапазоне FM

Настройка на FM-радиостанцию	19
Программирование радиостанций	19
Настройка на предустановленную радиостанцию	19
Отображение информации RDS	19

08 Другие функции

Автоматическое включение	20
Установка таймера сна	20
Передача аудиосигналов от других устройств	20
Через гнездо AUDIO IN	20
Зарядка USB 500 мА	20
Установка и отключение режима демонстрации (DEMO)	20

09 Дополнительная информация

Информация по воспроизведению USB	21
Поддерживаемые форматы MP3 дисков	21
Типы программ RDS	21
Устранение неполадок	22
Меры предосторожности при эксплуатации	23
При перемещении устройства	23
Место установки	23
Не размещайте предметы на устройстве	23
Чистка изделия	24
Чистка линзы	24
Обращение с дисками	24
Хранение	24
Чистка дисков	24
О дисках специальной формы	24
Спецификации	25

Раздел 1:

Перед началом работы

Введение

Данная система позволяет:

- прослушивать музыку с дисков, запоминающих устройств USB и других внешних устройств
- прослушивать FM-радиостанции
- прослушивать музыку с устройства, оснащенного беспроводной технологией *Bluetooth*

Воспроизводимые носители:

- Диски: CD-DA, CD-R, CD-RW, MP3-CD, WMA-CD
- Файлы: .mp3, .wma
- Запоминающее устройство USB
 - Совместимость: USB 1.1/2.0 (Full Speed)
 - Поддержка класса: MSC (Mass Storage Class)
 - Файловая система: FAT12, FAT16, FAT32
 - Максимальное количество альбомов/папок: 99
 - Максимальное количество дорожек/файлов: 999
 - Максимальный уровень директорий: 8

Комплект поставки

Проверьте и убедитесь в наличии следующих аксессуаров в упаковке:

- Основной блок
- Громкоговоритель x 2
- Ножки громкоговорителей x 8
- Пульт ДУ
- Батарейка AAA (R03)
- Проволочная антенна FM
- Кабель питания
- Гарантийный сертификат
- Инструкции по эксплуатации (данный документ)

Установка батарейки в пульт ДУ

1 Откройте заднюю крышку и установите батарейку, как показано ниже.

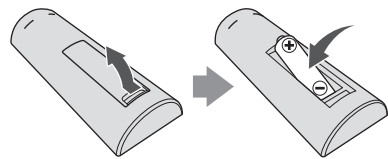

2 Закройте заднюю крышку.

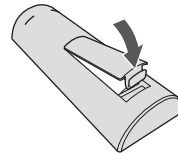

Батарейка, прилагаемая в комплекте поставки устройства, предназначена для проверки работы изделия, и ее срок службы может оказаться коротким. Рекомендуется использовать щелочную батарейку, имеющую более длительный срок службы.

⚠ ПРЕДУПРЕЖДЕНИЕ

- Вставляя батарейку, будьте внимательны, чтобы не повредить пружину на \ominus разъеме для батарейки. Это может вызвать течь батарейки или перегрев.



Вставьте батарейку, совместив полюс \ominus с разъемом пульта ДУ \ominus

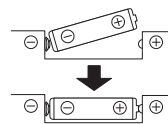

Если батарейка сдвигает и деформирует разъем \ominus , может произойти короткое замыкание щелочной батарейки

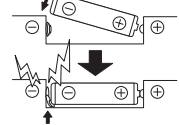

Разъем \ominus деформирован

- Не используйте любые другие типы батареек, кроме указанных типов.
- При установке батареек в пульт ДУ, вставляйте ее в соответствующем направлении, указанным обозначениями полярности (⊕ и ⊖).
- Не нагревайте батарейку, не разбирайте ее и не кидайте ее в огонь или воду.
- Во избежание протекания электролита батареек, извлеките батарейку, если не собираетесь использовать пульт ДУ в течение продолжительного периода времени (1 месяц или более). При протекании электролита, тщательно протрите внутреннюю сторону отделения для батареек, затем установите новую батарейку. В случае протекания батареек и попадания электролита на кожу, смойте его большим количеством воды.
- При утилизации использованной батареек, пожалуйста, следуйте действующим в вашей стране/регионе распоряжениям правительства или правилами, принятыми общественными природоохранными организациями.
- **ВНИМАНИЕ**

Не используйте и не храните батарейки под воздействием прямых солнечных лучей или в помещении с высокой температурой, например, в автомобиле или рядом с обогревателем. Это может вызвать протекание, перегрев, микровзрыв или возгорание батареек. Кроме того, это может привести к сокращению срока службы или производительности батареек.

Горизонтальное расположение громкоговорителей

Кроме вертикальной установки, громкоговорители для этой системы можно располагать горизонтально, как показано ниже.



Если вы собираетесь использовать громкоговорители в горизонтальном положении, прикрепите в входящие в комплект ножки к громкоговорителям, как показано на нижеприведенном рисунке.

- Прикрепите ножки в 4 местах к левому и правому громкоговорителям.
- Прикрепите к поверхности с пассивным излучателем.

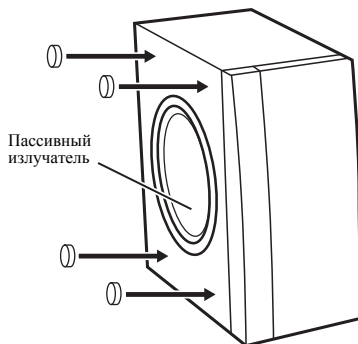

Глава 2:

Названия частей и функции

Пульт ДУ

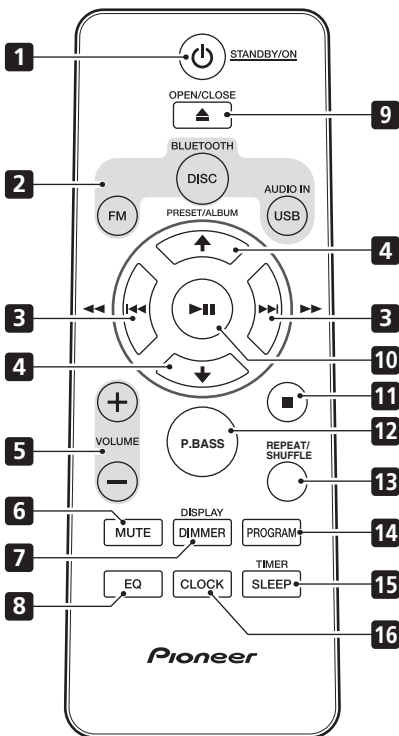

1 **⏻ STANDBY/ON**

- Переключение режима ожидания и рабочего режима.

2 **Кнопки выбора входа**

- Используется для выбора источника для входа (**DISC**, **BLUETOOTH**, **USB**, **AUDIO IN**, **TUNER**).

3 **⏮ ⏪ ⏩ ⏭**

- Переход на дорожку.
- Нажмите и удерживайте нажатой для ускоренного воспроизведения внутри дорожки.
- Настройка на радиостанцию.
- Нажмите и удерживайте нажатой для автоматического поиска радиостанции.

4 **↑/↓**

- Переход на предыдущий или следующий альбом.
- Выбор предустановленной радиостанции.

5 **VOLUME +/-**

- Используйте для регулировки уровня громкости прослушивания.

6 **MUTE**

- Приглушение или восстановление уровня громкости.

7 **DIMMER/DISPLAY**

- Отображение текущего состояния или информации по носителю.
- Отображение доступной информации ID3 для дорожек MP3.
- Нажмите и удерживайте кнопку, чтобы уменьшить или увеличить яркость дисплея. Имеется три уровня изменения яркости.
- Отображение доступной информации от радиостанции RDS.

8 **EQ**

- Выбор эквалайзера.
[FLAT] → [ROCK] → [CLASSIC] → [POP] → [JAZZ] → (Назад в начало)

9 **▲ OPEN/CLOSE**

- Открывает и закрывает лоток диска.

10 **▶▶**

- Воспроизведение, пауза или возобновление воспроизведения.
- Подтверждение действий.

11 **■**

- Остановка воспроизведения.

12 **P.BASS**

- Кнопка служит для включения и выключения режима P.bass.

При первом включении питания аппарат входит в режим P.bass, при котором выделяются низкие частоты. Для отмены режима P.bass нажмите кнопку **P.BASS** на основном блоке или пульте ДУ.

13 **REPEAT/SHUFFLE**

- Используется для режима повтора или режима перетасовки каждого источника входа (стр. 14).

14 **PROGRAM**

- Программирование аудиодорожек.
- Программирование радиостанций.

15 **SLEEP/TIMER**

- Установка таймера сна в рабочем режиме.
- Установка таймера будильника в режиме ожидания.

16 **CLOCK**

- В рабочем режиме или режиме ожидания нажмите и отобразите часы на некоторое время.
- В режиме ожидания нажмите и удерживайте нажатой для установки часов.

Передняя панель

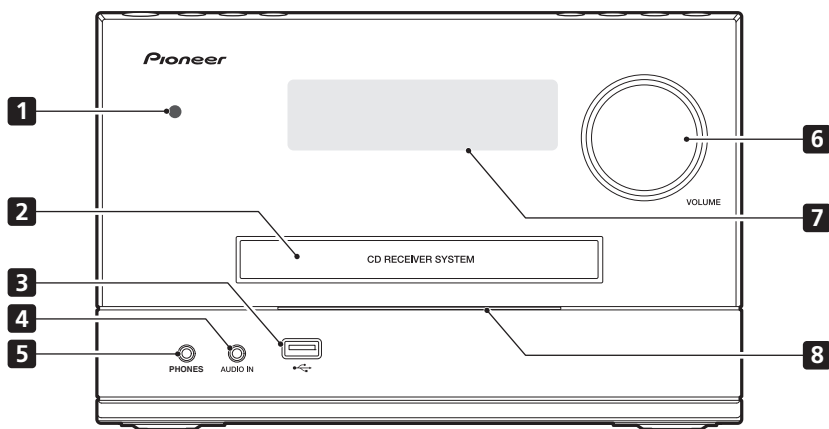
**1 Датчик дистанционного управления**

- Направляйте сюда пульт ДУ и затем управляйте им в пределах 7 м. Если рядом имеется источник флуоресцентного освещения, это может вызывать сбой при приеме изделием сигналов от пульта ДУ. В таком случае, отодвиньте изделие подальше от источника флуоресцентного освещения.

2 Лоток для дисков

- Вставьте диск этикеточной стороной вверх.

3

- Сюда подключается устройство хранения USB.

4 AUDIO IN

- Подключается к аудиовыходному гнезду (обычно гнездо наушников) внешнего устройства.

5 Гнездо для наушников

- Используйте для подключения наушников. При подключении наушников звучание не будет воспроизводиться через громкоговорители (стр. 13).

6 VOLUME

- При вращении повышается или понижается уровень громкости.

7 Главный дисплей**8 Индикатор**

- Индикатор будет мигать синим цветом, если вход будет **BLUETOOTH**, и белым для всех других входов.

Верхняя панель

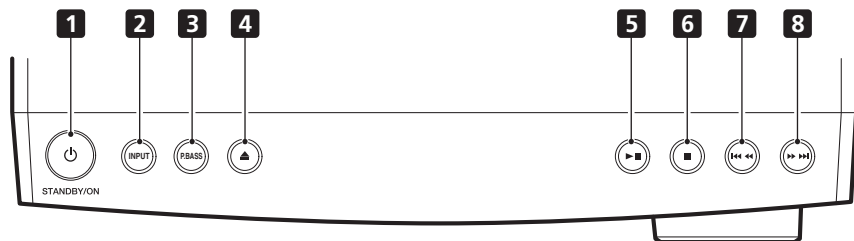

1 **STANDBY/ON**

- Переключение режима ожидания и рабочего режима.

2 **INPUT**

- Повторно нажимая, выберите источник входа.

3 **P.BASS**

- Кнопка служит для включения и выключения режима P.bass.

При первом включении питания аппарат входит в режим P.bass, при котором выделяются низкие частоты. Для отмены режима P.bass нажмите кнопку **P.BASS** на основном блоке или пульте ДУ.

4

- Открывает и закрывает лоток диска.

5

- Воспроизведение, пауза или возобновление воспроизведения.

6

- Остановка воспроизведения.

7

- Переход на предыдущую дорожку.
- Нажмите и удерживайте нажатой для ускоренного воспроизведения назад внутри дорожки.
- Настройка на предыдущую радиостанцию.
- Нажмите и удерживайте нажатой для автоматического поиска предыдущей радиостанции.

8

- Переход на следующую дорожку.
- Нажмите и удерживайте нажатой для ускоренного воспроизведения вперед внутри дорожки.
- Настройка на следующую радиостанцию.
- Нажмите и удерживайте нажатой для автоматического поиска следующей радиостанции.

Глава 3:

Подключения

⚠ ПРЕДУПРЕЖДЕНИЕ

- Обязательно выключите питание и отсоедините кабель питания от розетки при выполнении подключений или изменении соединений.
- Подключите кабель питания после выполнения всех соединений между устройствами.

Подключение громкоговорителей

- Откройте защитные выступы и вставьте оголенный провод.
- Используйте входящий в комплект поставки кабель громкоговорителя для подключения к этому устройству громкоговорителей. Подсоедините кабель с красной трубкой к зажиму (+), а другой кабель - к зажиму (-).

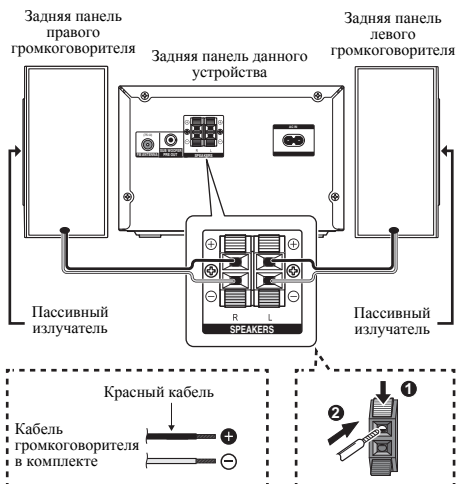

- Не подключайте входящие в комплект динамики к каким-либо усилителям, кроме того, что входит в комплект поставки. Подключение к любому другому усилителю может стать причиной неисправности или пожара.
- Не крепите громкоговоритель к стене или потолку. Он может упасть и нанести травмы.
- Убедитесь, что кабельные жилы громкоговорителя не оголены и не контактируют с другими кабельными жилами. Это может вызвать неисправность изделия.
- Не допускайте контакта сердечника кабеля громкоговорителя с корпусом ресивера.



- Если произойдет контакт оголенного кабеля громкоговорителя с любой металлической частью корпуса ресивера, это может повредить громкоговоритель и стать причиной задымления и возгорания.
Надежно вставьте кабели громкоговорителей в зажимы и убедитесь, что кабель не выпадает из зажима.

📌 Примечание

- Между громкоговорителями L и R нет разницы.
- Громкоговорители также можно располагать горизонтально. Подробнее см. в разделе *Горизонтальное расположение громкоговорителей* (стр. 6).

⚠ ПРЕДУПРЕЖДЕНИЕ

- На контактах громкоговорителей имеется **ОПАСНОЕ ДЛЯ ЖИЗНИ НАПРЯЖЕНИЕ**. Во избежание опасности поражения электрическим током при подключении или отключении кабелей громкоговорителей отсоединяйте кабель питания, прежде чем прикасаться к любым неизолированным деталям.
- Не подключайте никаких динамиков, кроме тех, которые входят в комплект поставки.

Подключение сабвуфера

Можно добавлять и использовать более мощный сабвуфер, чем имеющиеся для данной системы. Для подключения низкочастотного громкоговорителя используйте кабель RCA. Подключение с помощью кабелей громкоговорителей невозможно.

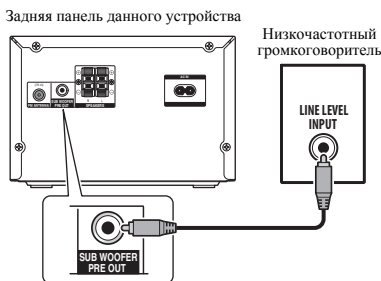

Примечание

- Сабвуфер можно поместить на полу. Расположение громкоговорителей на полу (кроме сабвуфера) или закрепление их высоко на стене не рекомендуется.

Подсоединение антенны FM

Наденьте разъем антенны FM в центральный контакт гнезда для антенны FM.

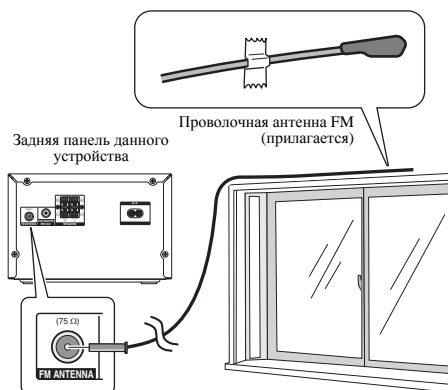

Примечание

- Для обеспечения оптимального приема антенна FM обязательно должна быть полностью расправлена, не свернута и не подвешена сзади устройства.

Использование внешних антенн

Улучшение качества приема FM

Для подключения внешней FM-антенны используйте PAL-соединитель (приобретается отдельно).

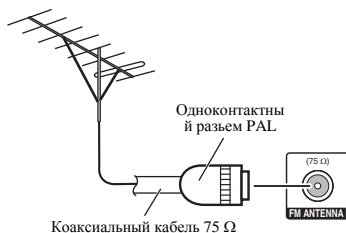

Подключение

Перед выполнением или изменением соединений выключите питание и отсоедините кабель питания от сетевой розетки.

Когда выполнение всех соединений будет завершено, вставьте вилку питания устройства в розетку сети переменного тока.

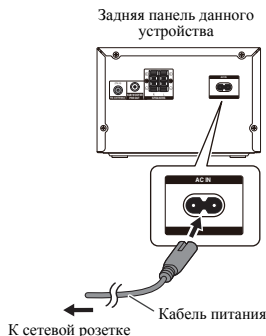

ПРЕДУПРЕЖДЕНИЕ

- Используйте только кабель питания, входящий в комплект поставки данного устройства.
- Используйте прилагаемый кабель питания только по его прямому назначению, как описано выше.

Глава 4:

Начало работы

⚠ ПРЕДУПРЕЖДЕНИЕ

- Использование ручек, регулировок или выполнение процедур, кроме точно указанных в данном разделе может вызвать вытекание опасной радиации или другое небезопасное срабатывание.

Всегда последовательно следуйте инструкциям в данном разделе.

Включение**▶ Нажмите  STANDBY/ON.**

Данное изделие переключается на последний выбранный источник.

Режим APS



- Если данное изделие не работало в течение 15 минут, оно автоматически переключается в режим ожидания.

Настройка часов** Примечание**



- Во время установки, если в течение 90 секунд не выполнялось любое действие, система выходит из режима установки часов без сохранения предыдущих настроек.
- При восстановлении электропитания после повторного подключения аппарата или после аварийного отключения питания, переустановите часы.

1 В режиме ожидания нажмите и удерживайте нажатой CLOCK для активации режима установки часов.



Мигает [24H].

2 Нажмите  , чтобы выбрать [24H] или [12H] и затем нажмите CLOCK для подтверждения.

Будут мигать знаки часов.

3 Нажимая  , установите часы, затем нажмите CLOCK для подтверждения.

Мигают знаки минут.

4 Нажимая  , установите минуты, затем нажмите CLOCK для подтверждения.

Выбор источника

Повторно нажимая INPUT, выберите источник.

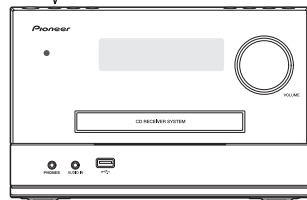
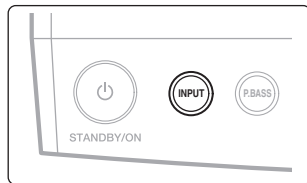

- **[DISC]:** диск в лотке диска
- **[BLUETOOTH]:** устройство с поддержкой *Bluetooth*, которое сопрягается
- **[USB]:** файлы .wma/.mp3, сохраненные на подключенном устройстве хранения USB
- **[TUNER]:** FM-радиостанция
- **[AUDIO IN]:** аудиосигнал, принимаемый через гнездо AUDIO IN

Использование наушников

Подсоедините штекер наушников к гнезду.

При подключении наушников звук не будет воспроизводиться через громкоговорители.

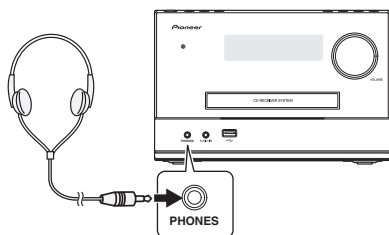

- Не включайте громкость на полную мощность при включении аппарата и слушайте музыку при средних уровнях громкости. Избыточное звуковое давление из наушников и головных телефонов может вызвать потерю слуха.
- Перед подключением или отключением наушников уменьшите громкость.
- Убедитесь, что ваши наушники имеют штекер диаметром 3,5 мм и импеданс от 16 до 50 Ом. Рекомендуемый импеданс составляет 32 Ом.

Глава 5:

Воспроизведение

Воспроизведение диска

- 1 Нажмите **DISC** на пульте ДУ или повторно нажимая **INPUT** на основном блоке, переключите источник на **[DISC]**.
- 2 Нажмите **▲** и извлеките лоток диска.
- 3 Загрузите диск этикеточной стороной вверх.
- 4 Снова нажмите **▲** и закройте лоток диска.

Через несколько секунд автоматически запускается воспроизведение.

- Если воспроизведение не запускается автоматически, нажмите **▶||** и запустите воспроизведение.

Воспроизведение с устройства хранения USB

Данная система может воспроизводить файлы .mp3 и .wma, скопированные на поддерживаемое устройство хранения USB:

- Флэш-диск
- Устройство считывания с карт памяти
- HDD: жесткий диск (Данное изделие может обнаруживать только переносные жесткие диски с питанием через USB с пиковым значением тока, не превышающим 500 мА.)

 **Примечание**

- Pioneer не гарантирует совместимость со всеми устройствами хранения USB.
- Файловая система NTFS (New Technology File System) не поддерживается.

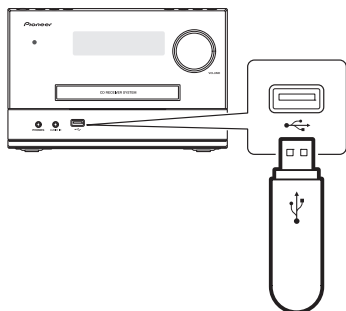

1 Подключите устройство хранения USB к гнезду USB.

2 Нажмите **USB** на пульте ДУ или повторно нажимая **INPUT** на основном блоке, переключите источник на **[USB]**.
Воспроизведение начнется автоматически.

Если воспроизведение не запустилось автоматически,

- 1 Нажмите **↑/↓** и выберите альбом.
- 2 Нажмите **◀◀/▶▶** и выберите дорожку.
- 3 Нажмите кнопку **▶||** для начала воспроизведения.

Управление воспроизведением

Во время воспроизведения управляйте воспроизведением следуя инструкциям ниже.

Кнопки	Функции
▶ 	Пауза или возобновление воспроизведения.
■	Остановка воспроизведения.
◀◀/▶▶	Переход на предыдущую или следующую дорожку. Нажмите и удерживайте нажатой для перемотки дорожки назад или для ускоренного поиска вперед внутри дорожки.
↑/↓	Переход на предыдущий или следующий альбом, если имеется не менее одного альбома.
REPEAT/SHUFFLE	Выбор доступного режима воспроизведения. <ul style="list-style-type: none"> • Повторное воспроизведение 1 [REPEAT ONE]: повторное воспроизведение текущей дорожки • Повторное воспроизведение всех [REPEAT ALL]: повторное воспроизведение всех дорожек • Повторное воспроизведение альбома [REPEAT ALB]: повторное воспроизведение текущего альбома (только для функции USB)
REPEAT/SHUFFLE	Выбор доступного режима воспроизведения. <ul style="list-style-type: none"> • Случайное воспроизведение [SHUFFLE]: произвольное воспроизведение дорожек <p>Случайное воспроизведение [SHUFFLE] недоступно для запрограммированных дорожек.</p>

Программирование дорожек

Примечание

- Можно запрограммировать до 99 дорожек.
- Во время программирования, если в течение 90 секунд не выполнялось любое управление, система возвращается в режим остановки без сохранения предыдущих настроек.

Для CD

1 Нажмите **■**, чтобы остановить воспроизведение.

Отображаются [**Г0**], общее количество дорожек и время продолжительности.

2 Нажмите **PROGRAM** и включите режим программирования.

Отображается [**01 PR01**] (порядковый номер) и мигает [**01**].

3 Нажмите **◀◀/▶▶** и выберите дорожку.

4 Снова нажмите **PROGRAM** и запрограммируйте выбранную дорожку.

5 Для программирования других дорожек повторите шаги 3 и 4.

6 Нажмите кнопку **▶||** для начала воспроизведения.

Для файлов WMA/MP3

1 Нажмите **■**, чтобы остановить воспроизведение.

Отображаются [**F XX**] (XX обозначает общее количество альбомов) и [**XXX**] (XXX обозначает общее количество дорожек).

2 Нажмите **PROGRAM** и включите режим программирования.

Отображается [**01 PR01**] и мигает [**01**].

3 Повторно нажимая **↑/↓**, выберите альбом.

Отображается [**F XX**] (XX обозначает номер альбома).

4 Повторно нажимая **◀◀/▶▶**, выберите дорожку.

Отображается [**XXX**] (XXX обозначает номер дорожки).

5 Снова нажмите **PROGRAM** и подтвердите выбранную дорожку.

6 Для программирования других дорожек повторите шаги от 3 до 5.

7 Нажмите кнопку **▶||** для начала воспроизведения.

Удаление программы

▶ Для удаления программы

- Переключитесь на другой источник.

Глава 6:

Воспроизведение *Bluetooth*[®] AudioВоспроизведение музыки с помощью беспроводной технологии *Bluetooth*

Аппарат может воспроизводить музыку на устройствах с поддержкой *Bluetooth* (сотовые телефоны, цифровые аудиоплееры и т.д.) в беспроводном режиме. Вы также можете использовать аудиопередатчик *Bluetooth* (продается отдельно), чтобы слушать музыку с устройств, которые не поддерживают *Bluetooth*. Ознакомьтесь с работой устройства с поддержкой *Bluetooth* можно в соответствующем руководстве пользователя.

Примечание

- Bluetooth*[®] (слово и логотипы) является зарегистрированным товарным знаком и принадлежит компании *Bluetooth SIG, Inc.*, и любое использование корпорацией *PIONEER CORPORATION* этих товарных знаков разрешено соответствующей лицензией. Прочие товарные знаки и торговые наименования принадлежат соответствующим владельцам.

- Устройство с беспроводным интерфейсом *Bluetooth* должно поддерживать профили A2DP.
- Компания *Pioneer* не гарантирует правильное подключение и работу этого устройства со всеми устройствами, в которых используется беспроводная технология *Bluetooth*.

Использование дистанционного управления

Пульт дистанционного управления, поставляемый с этим устройством, позволяет запускать и останавливать воспроизведение носителя и выполнять другие операции.

Примечание

- Устройство, оснащенное беспроводной технологией *Bluetooth*, должно поддерживать профили AVRCP.
- Работа дистанционного управления не гарантируется для всех устройств с беспроводным интерфейсом *Bluetooth*.

Спаривание с аппаратом (Первичная регистрация)

Для того чтобы аппарат мог воспроизводить музыку, сохраненную на устройстве с поддержкой *Bluetooth*, сначала следует выполнить спаривание. Спаривание должно быть выполнено при первом использовании устройства с поддержкой *Bluetooth*, или когда на аппарате по какой-либо причине стерты данные спаривания.

Спаривание - это шаг, необходимый для обеспечения связи с помощью беспроводной технологии *Bluetooth*.

- Спаривание выполняется только при первом совместном использовании аппарата и устройства с поддержкой *Bluetooth*.
- Чтобы обеспечить связь по беспроводной технологии *Bluetooth*, спаривание следует выполнить как на аппарате, так и на устройстве с поддержкой *Bluetooth*.

1 Нажмите **BLUETOOTH** на пульте ДУ или повторно нажимая **INPUT** на основном блоке, переключите источник на **[BLUETOOTH]**.

Индикатор *Bluetooth* мигает синим цветом.

2 Включите электропитание того устройства с поддержкой Bluetooth, с которым нужно выполнить спаривание, и выполните процедуру спаривания.

Примечание

- Этот аппарат отображается как «X-PM12» или «X-PM32» на всех устройствах с поддержкой Bluetooth, которые у вас есть.

Начнется спаривание.

- Установите устройство с поддержкой Bluetooth рядом с аппаратом.
- Как выполняется спаривание и какие процедуры требуются для спаривания, см. в руководстве пользователя для устройства с поддержкой Bluetooth.
- При появлении запроса о вводе PIN-кода, введите «0000». (Это устройство не принимает никакой другой настройки PIN-кода, кроме «0000».)

3 Подтвердите на устройстве с поддержкой Bluetooth, что спаривание выполнено.

- Если спаривание с устройством с поддержкой Bluetooth выполнено правильно, раздастся звуковой сигнал, и индикатор Bluetooth переключится с мигания на постоянное горение.
- Если индикатор Bluetooth не переключится с мигания на постоянное горение, значит спаривание выполнено неправильно, поэтому попытайтесь снова выполнить спаривание с устройством.
- Если спаривание выполнено правильно, не нужно повторять эту процедуру.

Даже устройства, которые уже были спарены с данной микросистемой, не будут подключаться во время режима спаривания в следующих случаях.

В таких случаях удалите историю спаривания из устройства с беспроводным интерфейсом Bluetooth и снова выполните спаривание.

Чтобы выполнить спаривание с устройством, нажмите и удерживайте ►|| на устройстве в течение 3 секунд.

- С данной микросистемой может быть записано до 8 спариваний. Если у устройству с поддержкой Bluetooth подключается больше 8 микросистем, будет удаляться самая старая история спаривания.
- При восстановлении заводских настроек будут удалены все настройки спаривания. Чтобы восстановить заводскую настройку, нажмите и удерживайте ►|| на устройстве в течение 8 секунд.

Прослушивание музыки на аппарате с устройством с поддержкой Bluetooth

1 Нажмите BLUETOOTH на пульте ДУ или повторно нажимая INPUT на основном блоке, переключите источник на [BLUETOOTH].

Микросистема будет запускаться с помощью функции BLUETOOTH и подключаться к устройству с поддержкой Bluetooth.

2 Между устройством с поддержкой Bluetooth и аппаратом будет создано подключение Bluetooth.

Процедуры для подключения к аппарату должны выполняться с устройства с поддержкой Bluetooth.

- Подробности о процедурах подключения см. в руководстве пользователя устройства с поддержкой Bluetooth.

3 Воспроизведение музыки с устройства с поддержкой Bluetooth.

Примечание

- Когда устройство с поддержкой Bluetooth не работает, и в течение более чем 15 минут не выполняется никаких действий, устройство автоматически выключится.

Предостережение по радиоволнам

Данное устройство работает на радиочастоте 2,4 ГГц, которая может использоваться другими беспроводными системами (см. список ниже). Во избежание шума или прерывания связи, не используйте уданный аппарат возле таких устройств, или убедитесь, что такие устройства отключены во время использования.

- Беспроводные телефоны
- Беспроводные факсимильные аппараты
- Микроволновые печи
- Беспроводные устройства (IEEE802.11b/g)
- Беспроводное аудио-видео оборудование
- Беспроводные контроллеры для игровых систем
- Медикаментозные средства, основанные на микроволнах
- Некоторые радиоянни

Другое малораспространенное оборудование, которое может работать на одинаковой частоте:

- Противоугонные системы
- Любительские радиостанции (НАМ)
- Системы управления складской логистикой
- Отличительные системы для поездов или спецмашин



Примечание

- В случае появления помех на телевизионном изображении существует вероятность того, что устройство, оснащенное беспроводной технологией Bluetooth, или данное устройство (включая приборы, поддерживаемые данным устройством) создают интерференцию сигналов с входным разъемом антенны телевизора, видеореки, спутникового тюнера и т. п. В этом случае увеличьте расстояние между входным разъемом антенны и устройством, оснащенным беспроводной технологией Bluetooth, или данным устройством (включая аппараты, поддерживаемые данным устройством).
- Если между данным устройством (включая аппараты, поддерживаемые данным устройством) и устройством, оснащенным беспроводной технологией Bluetooth, имеются какие-либо препятствия (например, металлическая дверь, бетонная стена или изолятор из фольги), то, чтобы избежать появления помех и шумов, а также прерывания сигнала, может потребоваться изменить место установки системы.

Рамки действия

Данное устройство предназначено только для домашнего использования. (В зависимости от среды связи, расстояния передачи могут снижаться.)

В следующих местах, плохой прием или невозможность приема радиоволн может вызывать прерывание или остановку звучания:

- В зданиях из железобетона или армированных панелей.
- Возле большой металлической мебели.
- В толпе людей или возле здания или препятствия.

- В условиях воздействия магнитного поля, статического электричества, высокочастотных радиопомех от устройств, работающих на той же частоте, что и данное устройство (2,4 ГГц), такие как устройства беспроводных локальных сетей 2,4 ГГц (IEEE802.11b/g) или микроволновые печи.
- При проживании в густонаселенном жилом квартале (квартира, индивидуальный дом, др.) и если микроволновая печь соседа размещена рядом с вашей системой, могут иметь место радиопомехи. В таком случае, переместите ваш аппарат в другое место. Когда микроволновая печь не используется, тогда не будет и радиопомех.

Отражения радиоволн

На данный ресивер воздействуют прямые волны, исходящие от устройства с беспроводным интерфейсом Bluetooth, а также волны, отраженные от стен, предметов мебели и стен помещения. Отраженные волны (из-за препятствий и отражающих предметов) далее создают различные виды отраженных волн, а также различия в условиях приема, в зависимости от месторасположения. Если звучание не может приниматься соответствующим образом из-за данного феномена, попытайтесь немного изменить месторасположение устройства, оборудованного беспроводной технологией Bluetooth. Следует также помнить, что на качество звука могут влиять отраженные волны, возникающие от передвижения человека в пространстве между данным ресивером и устройством с беспроводным интерфейсом Bluetooth.

Меры предосторожности, касающиеся соединений с аппаратами, поддерживаемыми данным устройством

- Выполните все соединения для всех аппаратов, поддерживаемых данным устройством, включая аудиокабели и кабели питания, перед тем как подсоединять их к данному устройству.
- После завершения соединений к данному устройству проверьте аудиокабели и кабели питания, чтобы убедиться в том, что они не перекрутились между собой.
- При отсоединении данного устройства убедитесь в том, что вокруг аппарата имеется достаточное пространство для выполнения работ.
- При изменении подключений аудио или других кабелей для изделий, поддерживаемых данным аппаратом, убедитесь, что вокруг имеется достаточно свободного рабочего пространства.

Раздел 7:

Прослушивание радио в диапазоне FM

Настройка на FM-радиостанцию

 **Примечание**

- Убедитесь, что FM-антенна подключена и полностью вытянута.

1 Нажмите FM на пульте ДУ или повторно нажимая INPUT на основном блоке, переключите источник на TUNER.

2 Нажмите и удерживайте нажатой \llcorner / \lrcorner , пока частота не начнет меняться.

- Для настройки на радиостанцию на определенной частоте повторно нажимайте \llcorner / \lrcorner , пока не отобразится нужная частота.

Программирование радиостанций

 **Примечание**

- Можно запрограммировать до 30 предустановленных радиостанций.
- Чтобы перезаписать запрограммированную радиостанцию требуется сохранить другую радиостанцию под ее порядковым номером.

1 Настройтесь на радиостанцию.

2 Нажмите PROGRAM и включите режим программирования.

Мигает [XX] (XX обозначает порядковый номер).

3 Нажимая \uparrow / \downarrow , назначьте порядковый номер от 1 до 30 для данной радиостанции, затем нажмите PROGRAM для подтверждения.

Отображаются предустановленный порядковый номер и частота данной радиостанции.

4 Для программирования других радиостанций повторите шаги 1-3.

 **Совет**

- Нажатие и удерживание кнопки **PROGRAM** позволит свободно выбрать любую радиостанцию. Выбранная станция будет сохранена автоматически.

Настройка на предустановленную радиостанцию

- Нажимая \uparrow / \downarrow , выберите порядковый номер предустановленной радиостанции.

Отображение информации RDS

RDS (Radio Data System) является услугой, позволяющей FM-радиостанциям отображать дополнительную информацию. При настройке на радиостанцию RDS отображаются [RDS] и название радиостанции.

1 Настройтесь на радиостанцию RDS.

2 Повторно нажимайте DISPLAY для прокрутки доступной информации:

- Название радиостанции
- Частотный
- Тип программы как [NEWS] (новости), [SPORT] (спорт), [POP M] (поп-музыка)...
- Текстовые сообщения
- СТ (Часы)

Раздел 8:

Другие функции

Автоматическое включение

Можно установить время для автоматического включения.

 **Примечание**

- Убедитесь, что перед данной настройкой были установлены часы.

1 В режиме ожидания нажмите кнопку **CLOCK** для отображения времени и затем нажмите и удерживайте нажатой кнопку **SLEEP/TIMER**.

Мигает [SOURCE] (время автоматического включения питания).

2 Нажмите кнопку **◀◀/▶▶**, чтобы выбрать режим [SOURCE].

3 Нажмите **SLEEP/TIMER**.

Мигают знаки часов.

4 Нажимая **◀◀/▶▶**, установите часы.

5 Нажмите кнопку **SLEEP/TIMER** еще раз.

Мигают знаки минут.

6 Нажимая **◀◀/▶▶**, установите минуты.

7 Нажмите кнопку **SLEEP/TIMER** еще раз.

8 Нажимая **◀◀/▶▶**, установите громкость.

9 Нажмите **SLEEP/TIMER**.

Отображаются время на часах и индикация [TIMER].

- Для отключения таймера отобразите время и затем снова нажмите **SLEEP/TIMER**.
- Питание невозможно включить, пока происходит установка таймера. Завершите установку времени, затем включите питание.

Установка таймера сна

В рабочем режиме повторно нажимая **SLEEP/TIMER**, выберите предустановленное время (15, 30, 45, 60, 90 или 120 минут).

При активации таймера сна в верхнем правом углу основного дисплея высвечивается [SLEEP].

- Для отключения таймера сна повторно нажимайте **SLEEP/TIMER**, пока не отобразится [SLEEPOFF].

Передача аудиосигналов от других устройств

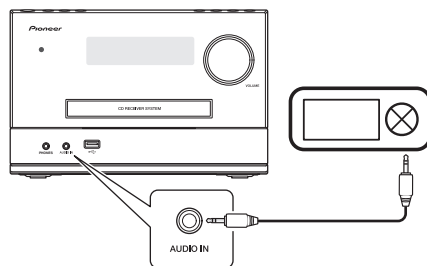
Через гнездо AUDIO IN

1 Подключите стереофонический кабель с мини-штекером (продается отдельно) к

- гнезду **AUDIO IN** на передней панели основного блока, и
- гнезду наушников на внешнем устройстве (например, MP3 проигрыватель).

2 Нажмите **AUDIO IN** на пульте ДУ или повторно нажимая **INPUT** на основном блоке, переключите источник на [AUDIO IN].

3 Запустите воспроизведение на внешнем устройстве.

Зарядка USB 500 мА

Разъем USB на этом устройстве имеет выход 500 мА. Можно подключать и использовать/заряжать устройство USB до 500 мА.

Установка и отключение режима демонстрации (DEMO)

Дисплей можно установить в режим демонстрации при прокрутке на нем текста. После отключения питания (режим ожидания) нажмите и удерживайте нажатой кнопку **■**. Это установит режим демонстрации. Для отключения снова нажмите кнопку **■**.

Глава 9:

Дополнительная информация

Информация по воспроизведению USB

Совместимые устройства USB:

- Флэш-память USB (USB1.1/2.0 (Full Speed))
- Флэш-проигрыватели USB (USB1.1/2.0 (Full Speed))
- Карты памяти (требуется дополнительное устройство считывания с карт памяти)

Поддерживаемые форматы:

- USB или память с форматом файлов FAT12, FAT16, FAT32 (размер сектора: 512 байт)
- Битовые скорости MP3 (скорости передачи данных): от 32 кбит/с до 320 кбит/с и переменные битовые скорости
- WMA v9 или более ранние версии
- Иерархия директорий до 8 уровней
- Количество альбомов/папок: максимум 99
- Количество дорожек/файлов: максимум 999 (в зависимости от длины имени файла)
- Тэг ID3 v2.0 или более поздние версии (Поддерживаются только английские буквы и цифры.)
- Имя файла в Unicode UTF8 (максимальная длина: 16 байт)

Аудиофайлы не могут воспроизводиться в зависимости от настроек программного обеспечения кодировки, типа устройства USB, записи и других условий.

Неподдерживаемые форматы:

- Пустые альбомы: альбом, в котором отсутствуют файлы MP3/WMA
- Неподдерживаемые форматы файлов пропускаются. Например, документы Word (.doc) или файлы MP3 с расширением .dlf игнорируются и не воспроизводятся.
- Аудиофайлы AAC, WAV, PCM
- Защищенные по системе DRM файлы WMA (.wav, .m4a, .m4p, .mp4, .aac)
- Файлы WMA в формате Lossless (без потери качества)

Поддерживаемые форматы MP3 дисков

- ISO9660, Joliet
- Максимальное количество дорожек/файлов: 999 (в зависимости от длины имени файла)
- Максимальное количество альбомов: 99
- Поддерживаемые частоты дискретизации: 32 кГц, 44,1 кГц, 48 кГц
- Поддерживаемые битовые скорости: от 32 кбит/с до 320 кбит/с, переменные битовые скорости

Аудиофайлы не могут воспроизводиться в зависимости от настроек программного обеспечения кодировки, типа устройства USB, записи и других условий.

Типы программ RDS

NO TYPE	Нет типа программы RDS
NEWS	Службы новостей
AFFAIRS	Политика и текущие события
INFO	Специальные информационные программы
SPORT	Спорт
EDUCATE	Образование и повышение квалификации
DRAMA	Радиопостановки и литература
CULTURE	Культура, религия и общество
SCIENCE	Наука
VARIED	Развлекательные программы
POP M	Поп-музыка
ROCK M	Рок-музыка
EASY M	Легкая музыка
LIGHT M	Легкая классическая музыка
CLASSICS	Классическая музыка
OTHER M	Специальные музыкальные программы
WEATHER	Погода
FINANCE	Финансы
CHILDREN	Детские программы
SOCIAL	Общественные события
RELIGION	Религия
PHONE IN	Прямой эфир
TRAVEL	Путешествия
LEISURE	Отдых
JAZZ	Джазовая музыка
COUNTRY	Музыка «кантри»
NATION M	Национальная музыка
OLDIES	Музыка прошлых лет
FOLK M	Фольклорная музыка
DOCUMENT	Документальные программы
TES	Проверка сигнала тревоги
ALARM	Сигнал тревоги

Устранение неполадок

⚠ ПРЕДУПРЕЖДЕНИЕ

- Ни в коем случае не снимайте корпус данного аппарата.

Зачастую неверные действия ошибочно принимаются за неполадки или неисправности. Если вам кажется, что этот компонент неисправен, пожалуйста, сначала ознакомьтесь с приведенными ниже пояснениями. Иногда проблема может быть связана с другим компонентом. Проверьте другие используемые компоненты и электронные устройства. Если неполадку не удастся устранить даже после выполнения указанных ниже пунктов, обратитесь в ближайший сервисный центр, уполномоченный компанией Pioneer, или к своему дилеру для выполнения ремонта.

- Если аппарат не работает как обычно из-за внешних причин как статическое электричество, отсоедините вилку питания от розетки и снова подключите ее к розетке для восстановления обычного рабочего состояния.

Неполадка	Решение
Отсутствует питание.	Убедитесь, что силовой кабель переменного тока подключен надлежащим образом.
	Убедитесь в наличии тока в розетке переменного тока.
	В режиме энергосбережения система автоматически отключается, если в система не использовалась в течение 15 минут.
Отсутствует звучание или слабое звучание.	Отрегулируйте громкость.
	Убедитесь, что громкоговорители правильно подключены.
Система не отвечает.	Повторно подключите вилку питания переменного тока и снова включите систему.
	В режиме энергосбережения система автоматически отключается, если в система не использовалась в течение 15 минут.
Не работает пульт ДУ.	Уменьшите расстояние между пультом ДУ и основным блоком.
	Вставьте батарейку в соответствии с обозначениями полярности (знаки +/–).
	Замените батарейки.
	Направляйте пульт ДУ прямо на сенсор на передней панели основного блока.
Диск не обнаружен.	Вставьте диск.
	Убедитесь, что диск установлен этикеточной стороной вверх.
	Подождите, пока не испарится конденсация влаги на линзе.
	Замените или почистите диск.
	Убедитесь, что записываемый диск закрыт для записи и что его формат поддерживается.
Не поддерживается устройство хранения USB.	Убедитесь, что устройство хранения USB совместимо с системой.
	Правильно ли подключено запоминающее устройство USB? Убедитесь, что устройство крепко вставлено.
Невозможно воспроизвести некоторые файлы на устройстве хранения USB.	Убедитесь, что формат файла поддерживается.
	Убедитесь, что количество файлов не превышает максимальное количество (стр. 21).
Плохой радиоприем.	Увеличьте расстояние между системой и другими электроприборами.
	Полностью вытяните антенну.
Не работает таймер.	Правильно установите часы.
	Включите таймер.
Настройка часов/таймера удалена.	Было прервано питание или был отсоединен силовой кабель переменного тока.
	Переустановите часы/таймер.

Когда подключено или работает устройство с беспроводным интерфейсом *Bluetooth*

Неполадка	Решение
<p>Устройство с беспроводным интерфейсом <i>Bluetooth</i> не подключается или не работает. Не воспроизводится или прерывается звук на устройстве с беспроводным интерфейсом <i>Bluetooth</i>.</p>	<p>Проверьте, нет ли рядом с аппаратом источников электромагнитного излучения в диапазоне 2,4 ГГц (микроволновые печи, устройства с поддержкой беспроводной локальной сети или с интерфейсом <i>Bluetooth</i>). Если такой предмет имеется возле аппарата, передвиньте аппарат подальше от него. Или, прекратите использование предмета, издающего электромагнитные волны.</p>
	<p>Проверьте, не слишком ли далеко находится устройство с беспроводным интерфейсом <i>Bluetooth</i> от аппарата, и нет ли между устройством с беспроводным интерфейсом <i>Bluetooth</i> и аппаратом каких-либо препятствий. Расположите устройство с беспроводным интерфейсом <i>Bluetooth</i> и аппарат так, чтобы расстояние между ними не превышало 10 м*, и между ними не было препятствий.</p>
	<p>* Данное расстояние используется в качестве ориентира. Фактическое допустимое расстояние между устройствами может варьироваться в зависимости от условий окружающей среды.</p>
	<p>Устройство с беспроводным интерфейсом <i>Bluetooth</i> может быть не переключено в режим поддержки беспроводной связи <i>Bluetooth</i>. Проверьте настройки устройства с беспроводным интерфейсом <i>Bluetooth</i>.</p>

Меры предосторожности при эксплуатации

При перемещении устройства

При перемещении данного аппарата в первую очередь убедитесь, что не загружен диск. Затем нажмите **○** **STANDBY/ON**, подождите, пока на основном дисплее перестанет отображаться **[GOOD BYE]** до отключения аппарата, затем отсоедините силовой кабель. Если аппарат транспортируется или перемещается со вставленным диском или иным устройством, подключенным к разъему USB или к мини-разъему **AUDIO IN**.

Место установки

- Выберите устойчивое место возле телевизора или стереофонической системы, которые используются совместно с данным устройством.
- Не размещайте данное устройство сверху на телевизоре или цветном мониторе. Также устанавливайте ресивер дальше от кассетных магнитофонов и иных устройств, на которые может повлиять магнитное поле.

Избегайте следующих мест:

- Места, подвергаемые прямому солнечному свету
- Сырые или плохо вентилируемые места
- Места со слишком высокой температурой
- Места, подвергаемые вибрациям
- Места с большим содержанием пыли или сигаретного дыма
- Места, подвергаемые воздействию сажи, пара или тепла (кухни и т.п.)

Не размещайте предметы на устройстве

Не размещайте какие-либо предметы на устройстве сверху.

Не закрывайте вентиляционные отверстия.

Не используйте данное устройство на ворсистых коврах, кроватях, диванах и т. д. или завернутым в ткань и т. д. Это может помешать рассеиванию тепла, что может привести к поломке.

Не подвергайте ресивер воздействию тепла.

Не ставьте данный аппарат на верхнюю часть усилителя или иного компонента, который генерирует тепло. При установке в стойку, чтобы избежать воздействия тепла, отводимого от усилителя или иных аудиокomпонентов, устанавливайте аппарат на полку ниже усилителя.

- Выключайте питание данного аппарата, когда он не используется.
- В зависимости от характеристик сигнала, на экране телевизора может появиться чересполосица, а в радиопередачах помехи, когда включается питание данного аппарата. Если такое происходит, выключите питание данного аппарата.

Чистка изделия

- Перед тем как приступить к чистке данного устройства, отсоедините кабель питания от розетки.
- Для чистки данного устройства используйте мягкую ткань. Для прилипшей пыли смочите мягкую ткань некоторым количеством нейтрального моющего средства, разбавленного 5 до 6 частями воды, тщательно выжмите ткань, сотрите пыль и затем вытрите поверхность мягкой, сухой тканью.
- Спирт, растворитель, бензин, инсектициды и т.п. могут вызвать расслаивание печати или краски. Также избегайте длительного контакта резиновых или виниловых изделий с данным устройством, так как это может испортить корпус.
- При использовании чистящих тканей, смоченных химреактивами и т.п., внимательно прочтите инструкции по их применению.

Чистка линзы

- При обычном использовании линза данного аппарата не должна загрязниться, но если она по какой-то причине запылится или загрязнится и начнутся сбои, обратитесь в ближайший авторизованный Pioneer сервисный центр. Хотя в продаже имеются средства очистки линз для проигрывателей, использовать их не рекомендуется, так как некоторые средства могут повредить линзу.

- Для прилипшей пыли смочите мягкую ткань водой, тщательно выжмите ее, сотрите пыль и затем вытрите влагу сухой тканью.
- Не используйте поврежденные (треснувшие или покоробленные) диски.
- Не допускайте царапаний или загрязнения рабочей поверхности дисков.
- Не прилепляйте кусочки бумаги или стикеры на диски. Это может повредить диски так, что их невозможно будет воспроизвести. Также помните, что взятые напрокат диски часто имеют наклеенные на них этикетки, и клей от этикетки может протекать. Перед использованием взятых напрокат дисков проверьте, не выступает ли клей по краям таких этикеток.

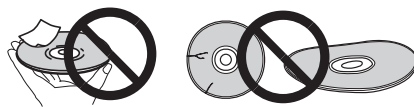

О дисках специальной формы

Диски особой формы (в виде сердца, шестиугольника и т. п.) не могут воспроизводиться на данном устройстве. Не пытайтесь воспроизвести такие диски, так как они могут повредить данное устройство.



Обращение с дисками

Хранение

- Всегда помещайте диски в их коробки и храните их в вертикальном положении, избегая горячих, сырых мест, подверженных воздействию прямых солнечных лучей и слишком низких температур.
- Прочитайте меры предосторожности, вложенные вместе с диском.

Чистка дисков

- Диски могут не воспроизводиться, если на них остаются отпечатки пальцев или пыль. В этом случае, используйте чистящую ткань и т.п., чтобы осторожно вытереть диск от внутренней стороны к наружной. Не пользуйтесь грязными чистящими тканями.



- Не используйте бензин, растворитель или иные летучие химикаты. Также не используйте средства для чистки винила или антистатика.

Спецификации

• Усилитель

Номинальная выходная мощность	
X-PM12	30 Вт + 30 Вт, RMS, 1 кГц, 6 Ω, 10 % 38 Вт + 38 Вт (THD 30 %, только AUDIO IN)
X-PM32	60 Вт + 60 Вт, RMS, 1 кГц, 6 Ω, 10 % 75 Вт + 75 Вт (THD 30 %, только AUDIO IN)

• Диск

Диаметр диска	12 см, 8 см
Поддерживаемые диски	CD-DA, CD-R, CD-RW, MP3-CD, WMA-CD
Диапазон частот	от 60 Гц до 16 кГц (44,1 кГц)

• Тюнер (FM)

Диапазон настройки	от 87,5 МГц до 108 МГц
--------------------	------------------------

• Bluetooth

Версия	Стандарт Bluetooth Вер. 4.0
Выход	Стандарт Bluetooth класс 2
Приблизительная дальность передачи по линии прямой видимости*	Примерно 10 м
Диапазон частот	от 2,401 ГГц до 2,480 ГГц (ISM диапазон)
Модуляция звучания	FH-SS (Frequency Hopping Spread Spectrum)
Поддерживаемые конфигурации Bluetooth	A2DP, AVRCP
Поддерживаемый кодек	SBC (Subband Codec)
Поддерживаемая защита материала	SMSC-T

* Дальность передачи по линии прямой видимости указана приблизительно.
 Действительные поддерживаемые расстояния передачи могут отличаться, в зависимости от условий окружающей среды.

• Громкоговорители

Корпус	Бас-отражающий
Конфигурация	2-полосная
Высокочастотный	5 см, конус
Громкоговорители	
X-PM12	
Высокочастотный	5 см, конус
Низкочастотный	9 см, конус
Пассивный излучатель	12 см, конус
X-PM32	
Высокочастотный	5 см, конус
Низкочастотный	9 см, конус x 2
Пассивный излучатель	12 см, конус
Сопротивление	.6 Ω
Размеры	
X-PM12	140 мм (Ш) x 290 мм (В) x 272 мм (Г)
X-PM32	140 мм (Ш) x 290 мм (В) x 312 мм (Г)
Вес	
X-PM12	2,36 кг
X-PM32	3,08 кг

• Общая информация

Питание переменного тока	от 220 В до 240 В, 50 Гц/60 Гц
Рабочее энергопотребление	
X-PM12	30 Вт
X-PM32	40 Вт
Энергопотребление в режиме ожидания	0,5 Вт
USB Direct	USB 1.1/2.0 (Full Speed)
Адаптер питания USB 5 В	500 мА
Размеры	230 мм (Ш) x 150 мм (В) x 248 мм (Г)
Вес	
X-PM12	2,12 кг
X-PM32	2,22 кг

📌 Примечание

- Технические характеристики и конструкция данного изделия могут изменяться без уведомления.
- Названия корпораций и изделий, упомянутые в данном документе, являются торговыми марками или зарегистрированными торговыми марками соответствующих корпораций.

© PIONEER HOME ELECTRONICS CORPORATION, 2014.

Все права защищены.

Дату изготовления оборудования можно определить по серийному номеру, который содержит информацию о месяце и годе производства.

Серийный номер

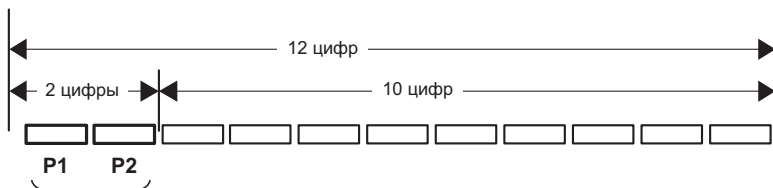

Дата изготовления оборудования

P1 - Год изготовления

Год	2001	2002	2003	2004	2005	2006	2007	2008	2009	2010
Символ	A	B	C	D	E	F	G	H	I	J

Год	2011	2012	2013	2014	2015	2016	2017	2018	2019	2020
Символ	K	L	M	N	O	P	Q	R	S	T

P2 - Месяц изготовления

Месяц	1	2	3	4	5	6	7	8	9	10	11	12
Символ	A	B	C	D	E	F	G	H	I	J	K	L

D3-7-10-7_A1_Ru

Declaration of Conformity with regard to the R&TTE Directive 1999/5/EC

Manufacturer:

PIONEER HOME ELECTRONICS CORPORATION

1-1, Shin-ogura, Saiwai-ku,
Kawasaki-shi, Kanagawa
212-0031, Japan

EU Representative's:

Pioneer Europe NV

Haven 1087, Keetberglaan 1,
9120 Melsele, Belgium
<http://www.pioneer.eu>



[*] X-PM12, X-PM32

English:

Hereby, Pioneer, declares that this [*] is in compliance with the essential requirements and other relevant provisions of Directive 1999/5/EC.

Suomi:

Pioneer vakuuttaa täten että [*] tyyppinen laite on direktiivin 1999/5/EY oleellisten vaatimusten ja sitä koskevien direktiivin muiden ehtojen mukainen.

Nederlands:

Hierbij verklaart Pioneer dat het toestel [*] in overeenstemming is met de essentiële eisen en de andere relevante bepalingen van richtlijn 1999/5/EG

Français:

Par la présente Pioneer déclare que l'appareil [*] est conforme aux exigences essentielles et aux autres dispositions pertinentes de la directive 1999/5/CE

Svenska:

Härmed intygar Pioneer att denna [*] står i överensstämmelse med de väsentliga egenskapskrav och övriga relevanta bestämmelser som framgår av direktiv 1999/5/EG.

Dansk:

Undertegnede Pioneer erklærer herved, at følgende udstyr [*] overholder de væsentlige krav og øvrige relevante krav i direktiv 1999/5/EF

Deutsch:

Hiermit erkläre Pioneer, dass sich dieses [*] in Übereinstimmung mit den grundlegenden Anforderungen und den anderen relevanten Vorschriften der Richtlinie 1999/5/EG befindet". (BMW)

Ελληνικά:

ΜΕ ΤΗΝ ΠΑΡΟΥΣΑ Pioneer ΔΗΛΩΝΕΙ ΟΤΙ [*] ΣΥΜΜΟΡΦΩΝΕΤΑΙ ΠΡΟΣ ΤΙΣ ΟΥΣΙΩΔΕΙΣ ΑΠΑΙΤΗΣΕΙΣ ΚΑΙ ΤΙΣ ΛΟΙΠΕΣ ΣΧΕΤΙΚΕΣ ΔΙΑΤΑΞΕΙΣ ΤΗΣ ΟΔΗΓΙΑΣ 1999/5/ΕΚ

Italiano:

Con la presente Pioneer dichiara che questo [*] è conforme ai requisiti essenziali ed alle altre disposizioni pertinenti stabilite dalla direttiva 1999/5/CE.

Español:

Por medio de la presente Pioneer declara que el [*] cumple con los requisitos esenciales y cualesquiera otras disposiciones aplicables o exigibles de la Directiva 1999/5/CE

Português:

Pioneer declara que este [*] está conforme com os requisitos essenciais e outras disposições da Directiva 1999/5/CE.

Čeština:

Pioneer tímto prohlašuje, že tento [*] je ve shodě se základními požadavky a dalšími příslušnými ustanoveními směrnice 1999/5/ES

Eesti:

Käesolevaga kinnitab Pioneer seadme [*] vastavust direktiivi 1999/5/EÜ põhinõuetele ja nimetatud direktiivist tulenevatele teistele asjakohastele sätetele.

Magyar:

Alulírott, Pioneer nyilatkozom, hogy a [*] megfelel a vonatkozó alapvető követelményeknek és az 1999/5/EC irányelv egyéb előírásainak.

Latviešu valoda:

Ar šo Pioneer deklarē, ka [*] atbilst Direktīvas 1999/5/EK būtiskajām prasībām un citiem ar to saistītajiem noteikumiem.

Lietuvių kalba:

Šiuo Pioneer deklaruoja, kad šis [*] atitinka esminius reikalavimus ir kitas 1999/5/EB Direktyvos nuostatas.

Malti:

Hawnhekk, Pioneer jiddikjara li dan [*] jikkonforma mal-ftigijiet essenzjali u ma provvedimenti oħrajn rilevanti li hemm fid-Direttiva 1999/5/EC

Slovenčina:

Pioneer týmto vyhlasuje, že [*] spĺňa základné požiadavky a všetky príslušné ustanovenia Smernice 1999/5/ES.

Slovenščina:

Pioneer izjavlja, da je ta [*] v skladu z bistvenimi zahtevami in ostalimi relevantnimi določili direktive 1999/5/ES.

Română:

Prin prezenta, Pioneer declara ca acest [*] este in conformitate cu cerintele esentiale si alte prevederi ale Directivei 1999/5/EU.

български:

С настоящето, Pioneer декларира, че този [*] отговаря на основните изисквания и други съответни постановления на Директива 1999/5/EC.

Polski:

Niniejszym Pioneer oświadcza, że [*] jest zgodny z zasadniczymi wymogami oraz pozostałymi stosownymi postanowieniami Dyrektywy 1999/5/EC

Norsk:

Pioneer erklærer herved at utstyret [*] er i samsvar med de grunnleggende krav og øvrige relevante krav i direktiv 1999/5/EF.

Íslenska:

Hér með lýsir Pioneer yfir því að [*] er í samræmi við grunnkröfur og aðrar kröfur, sem gerðar eru í tilskipun 1999/5/EC

Hrvatski:

Ovime tvrtka Pioneer izjavlja da je ovaj [*] u skladu osnovnim zahtjevima i ostalim odredbama Direktive 1999/5/EC.

Примечание:

В соответствии со статьей 5 Закона Российской Федерации "О защите прав потребителя" и Указанием Правительства Российской Федерации № 720 от 16 июня 1997 года корпорация Pioneer Europe NV устанавливает условие на следующую продолжительность срока службы официально поставляемых на Российский рынок товаров.

Аудио и видеоборудование: 7 лет
Переносное аудиооборудование: 6 лет
Другое оборудование (наушники, микрофон и т.д.): 5 лет
Автомобильная электроника: 6 лет

D3-7-10-6_A1_Ru

<http://www.pioneer.it>
<http://www.pioneer.nl>
<http://www.pioneer.be>
<http://www.pioneer-rus.ru>
<http://www.pioneer.eu>

© 2014 PIONEER HOME ELECTRONICS CORPORATION.
All rights reserved.

PIONEER HOME ELECTRONICS CORPORATION

1-1, Shin-ogura, Saiwai-ku, Kawasaki-shi, Kanagawa 212-0031, Japan

Корпорация Пайонир Хоум Электроникс

1-1, Син-Огура, Сайвай-ку, г. Кавасаки, префектура Канагава, 212-0031, Япония

Импортер: ООО "ПИОНЕР РУС"

125040, Россия, г. Москва, ул. Правды, д.26 Тел.: +7(495) 956-89-01

PIONEER ELECTRONICS (USA) INC.

P.O. BOX 1540, Long Beach, California 90801-1540, U.S.A. TEL: (800) 421-1404

PIONEER ELECTRONICS OF CANADA, INC.

340 Ferrier Street, Unit 2, Markham, Ontario L3R 2Z5, Canada TEL: 1-877-283-5901, 905-479-4411

PIONEER EUROPE NV

Haven 1087, Keetberglaan 1, B-9120 Melsele, Belgium TEL: 03/570.05.11

PIONEER ELECTRONICS ASIACENTRE PTE. LTD.

253 Alexandra Road, #04-01, Singapore 159936 TEL: 65-6472-7555

PIONEER ELECTRONICS AUSTRALIA PTY. LTD.

5 Arco Lane, Heatherton, Victoria, 3202, Australia, TEL: (03) 9586-6300

PIONEER ELECTRONICS DE MEXICO S.A. DE C.V.

Bldv.Manuel Avila Camacho 138 10 piso Col.Lomas de Chapultepec, Mexico, D.F. 11000 TEL: 55-9178-4270

K002*_B5_Ru