

DE Bedienungsanleitung

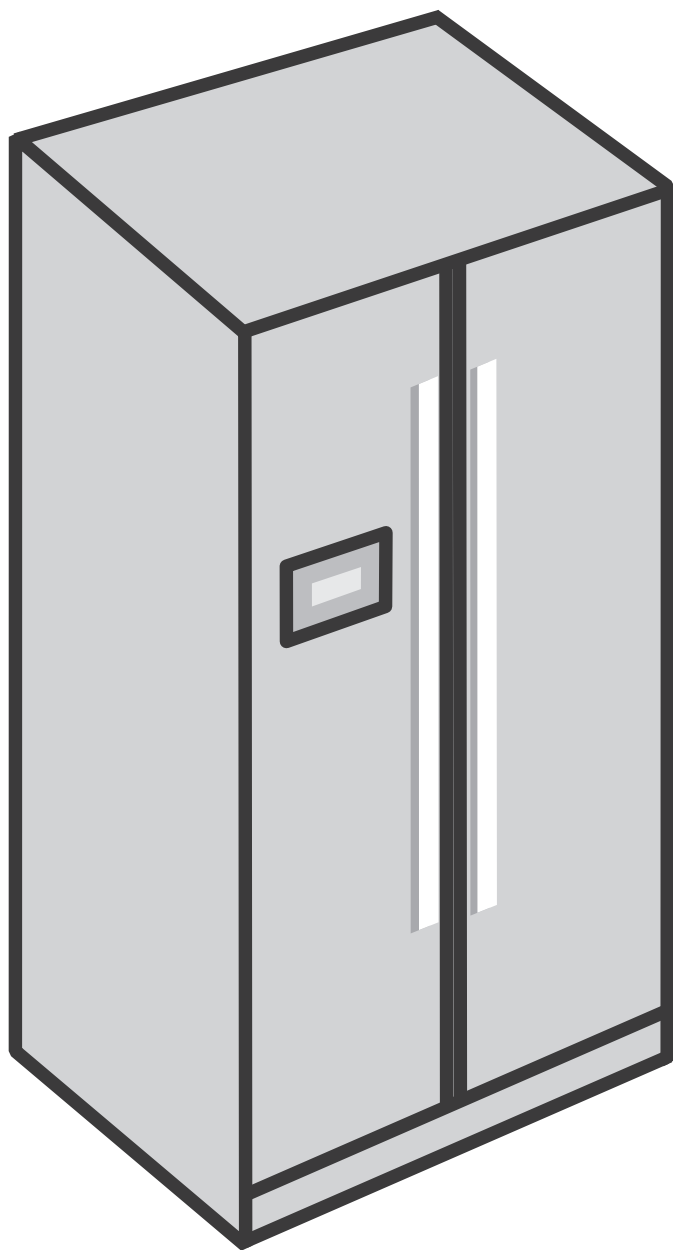

Kühl-/ Gefrierschrank

Entsorgung von gebrauchten elektrischen & elektronischen Geräten



Die Bedeutung des Symbols auf dem Produkt, das Zubehör oder der Verpackung weist darauf hin, dass dieses Produkt nicht zusammen mit dem normalen Hausmüll entsorgt werden darf. Bitte entsorgen Sie diese Ausrüstung an der zuständigen Sammelstelle für das Recycling von elektrischen und elektronischen Abfällen.

In der Europäischen Union und in weiteren Europäischen Ländern stehen Systeme zur getrennten Sammlung von gebrauchten Elektrischen und elektronischen Produkten zur Verfügung. Durch die Gewährleistung der ordnungsgemäßen Entsorgung dieses Produktes tragen Sie zur Verhinderung der potentiellen Risiken für die Umwelt und die menschliche Gesundheit bei, die sonst durch die ungeeignete Entsorgung dieses Produktes gefährdet werden könnten. Die Wiederverwertung von Materialien trägt zur Konservierung der natürlichen Ressourcen bei.

Deshalb, werfen Sie bitte keine alten elektrischen und elektronischen Ausrüstungen in den Hausmüll.

Weitere Informationen über das Recycling dieses Produkts erhalten Sie von Ihrem Rathaus, Ihrer Müllabfuhr oder vom Geschäft wo Sie dieses Produkt erworben haben.

SICHERHEITSWARNUNG (gilt nur für Modelle mit R-600a Kühlmittel)



Dieses Gerät enthält eine bestimmte Menge an Isobutan-Kältemittel (R600a), ein Erdgas mit hoher Umweltvereinbarkeit, das allerdings brennbar ist.

Beim Transport und bei der Installation des Gerätes sollte darauf geachtet werden, dass keine Teile der Kühlkreislaufs beschädigt werden.

Kältemittel, das aus den Rohren spritzt, könnte anzünden oder Augenverletzung verursachen.

Wenn ein Leck entdeckt wird, vermeiden Sie offene Flammen oder potentiellen Zündquellen und Lüften Sie das Zimmer, in dem der Apparat steht, für mehrere Minuten.

- Um die Bildung einer brennbaren Gas-Luftmischung, im Falle eines Lecks im Kühlkreislauf, zu vermeiden, hängt die Zimmergröße in dem sich das Gerät befindet vom der Menge des gebrauchten Kältemittels ab. Der Raum muss 1m³ Größe für jede 8g des R600a Kältemittels im Gerät entsprechen. Die Menge des Kältemittels wird auf dem Typenschild im Inneren des Gerätes angezeigt.
- Stellen Sie nie einen Kühlschrank auf, welches irgendwelche Beschädigung aufweist. Konsultieren Sie im Zweifelsfalle Ihren Händler.

RoHS (Directive 2011/65/EU) Compliant



This product is environmentally sound and sustainable free from Pb, Cd, Cr+6, Hg, PBBs and PBDEs restricted in accordance with the Directive.

RAUMTEMPERATUR BEOBACHTEN

Dieser Kühlschrank wurde entworfen um bei Raumtemperaturen die für diese Kategorie bestimmt wurden, die auf dem Typenschild angegeben wird.

Klimatische Kategorie	der Umgebungstemperatur von...bis
SN	+10°C bis +32°C
N	+16°C bis +32°C
ST	+16°C bis +38°C
T	+16°C bis +43°C

HINWEIS

Die Interne Temperatur kann durch einige Faktoren beeinträchtigt werden, wie z.B. vom Standort des Kühlschranks, von der Umgebungstemperatur und von der Häufigkeit der Türöffnung.

Inhaltsverzeichnis

Zur Sicherheit aufbewahren	1~2
Installationsanleitungen	3
Vor der Inbetriebnahme	3
Bedienungstafel.....	4
Temperatureinstellung.....	5
Verwendung der Innenteile.....	6~7
Pflege & Reinigung.....	8~9
Bevor Sie mit dem Kundenservice Kontakt aufnehmen.....	10
Stimmt etwas nicht? Keine Sorge. Hier finden Sie die Lösung.....	11
Vorbereitung der.....	12
Falls der Kühlschrank während der Installation nicht durch die Tür passen sollte, dann gehen Sie folgendermaßen vor.	13
Kühlschrank waagerecht aufstellen & Türumstellung (falls erforderlich.).....	14~15

Zur Sicherheit aufbewahren!

Lesen Sie diese Sicherheitshinweise gründlich und sorgfältig durch, bevor Sie das Gerät in Betrieb nehmen. Bitte bewahren Sie dieses Benutzerhandbuch als künftige Referenz auf.



Indiziert die potenzielle Gefahr einer schweren Verletzung oder Todes.



Indiziert die potenzielle Gefahr einer Verletzung oder Sachschadens.

Weitere Zeichen



NICHT entfernen oder auseinander nehmen!



Stellen Sie sicher, dass der Strom abgeschaltet ist (Steckdose/Stromversorgung)!



Nicht, Bitte NICHT...



Zur Sicherheit aufbewahren und befolgen!

Achtung

- Falls das Stromkabel beschädigt ist, ist es zur Vermeidung von Schäden oder Gefahren stets vom Hersteller, seinem Kundendienst oder einer entsprechend qualifizierten Person auszutauschen.
- Dieses Gerät ist nicht vorgesehen für den Gebrauch von Personen (inklusive Kinder) mit reduzierten physischen, sinnlichen oder mentalen Fähigkeiten oder mangelnder Erfahrung und Wissen, außer sie wurden explizit durch eine verantwortliche Person geschult oder instruiert betreffend dem Gebrauch des Gerätes für ihre Sicherheit.

WARNUNG



Lassen Sie niemals das Netzkabel vom Kühlschrank oder von einem anderen (schweren) Gegenstand gequetscht werden. Biegen Sie nie das Netzkabel übermäßig.

- Wenn das Netzkabel beschädigt oder aussichert ist, dann kann es Brand- und Stromschlaggefahr verursachen.



Schließen Sie niemals mehrere Geräte an dieselbe Wandsteckdose (Steckdose) an.

- Dies könnte zur Überhitzung und/oder zu einem Feuer führen. Verwenden Sie eine exklusive Erdungssteckdose für den Kühlschrank.



Fassen Sie nie das Netzkabel oder den Netzstecker mit nassen Händen an.

- Es besteht die Gefahr eines Feuers, eines elektrischen Schlages oder schwerer Verletzungen.



Erdung sicherstellen. Überprüfen Sie ob Ihre Wandsteckdose geerdet ist.

- Es besteht die Gefahr eines elektrischen Schlages.



Niemals am Netzkabel ziehen, sondern nur am Netzstecker, um das Gerät vom Stromnetz zu trennen. Den Stecker immer fest anfassen.



Lassen Sie das Netzkabel aus der Steckdose nach unten gerichtet sein.

- Wenn das Netzkabel nach oben gerichtet ist, kann es leicht verbogen werden und einen elektrischen Schlag oder Feuer verursachen.



Installieren Sie nie den Kühlschrank auf nassem Fußboden oder an einem sehr feuchten Ort.

- Die elektrische Isolierung wird dadurch geschwächt und es besteht die Gefahr eines elektrischen Schlages.



Das Netzkabel darf nie Heizgeräte berühren oder über Heizgeräte geführt werden.

- Das Netzkabel könnte dadurch beschädigt werden, und somit zum Risiko eines elektrischen Schlages führen.



Überprüfen Sie ob das Kabel richtig mit der Wandsteckdose verbunden ist.

- Die elektrische Isolierung wird dadurch geschwächt und es besteht die Gefahr eines elektrischen Schlages.



Gießen oder spritzen Sie niemals Wasser in den Kühlschrank (sowohl innen und außen).

- Die elektrische Isolierung wird dadurch geschwächt und es besteht die Gefahr eines elektrischen Schlages.



Stellen Sie keine Behälter die Wasser oder Flüssigkeit enthalten auf den Kühlschrank

- Das Wasser könnte in den Kühlschrank verschüttet werden und einen elektrischen Schock oder Schaden verursachen.



Kindern dürfen sich nicht auf der Tür des Kühlschranks hängen.

- Der Kühlschrank könnte fallen und sie verletzen.



Die Abteilungsregale/-fäche nicht verschieben oder entfernen solange sich Lebensmittel und Behälter drauf befinden.

- Harte Behälter (aus Glas, Metall usw.) könnten fallen und Sie verletzen, oder die Glasregale oder Innenteile zerbrechen.



Reparieren, demontieren oder bauen Sie nie den Kühlschrank selbst um.

- Es besteht die Gefahr von Verletzungen oder Schäden am Kühlschrank. Es wird empfohlen, dass jeder Service von einer qualifizierten Person durchgeführt wird.



Bewahren Sie kein brennbares Gas oder Flüssigkeit im Kühlschrank.



Verwenden Sie niemals brennbares Gas, Benzol, Verdünnungsmittel, Benzin, Spray usw. in der Nähe dem Kühlschrank

- Es besteht die Gefahr von Feuer, Explosion, Personenschäden oder Sachschäden.



Falls ein Gasaustritt neben dem Kühlschrank oder in der Küche stattfinden sollte, sofort Lüften, ohne den Netzstecker oder den Kühlschrank zu berühren.



Bewahren Sie keine Medikamente oder akademische Forschungsproben die eine strenge Temperaturkontrolle erfordern, im Kühlschrank.



Stecken Sie niemals Finger oder Hände in die Unterseite des Kühlschranks, insbesondere, in die Unterseite der Rückseite des Geräts.

- Sie könnten durch scharfe Kanten oder Metallteile verletzt werden oder einen elektrischen Schlag bekommen.



Wechseln Sie nie eine Sicherung oder LED-Lampe selbst aus. Rufen Sie den Kundenservice zum Auswechseln an.



Wenn das Netzkabel Schäden oder Risse aufweist, kontaktieren Sie umgehend den Kundenservice.



Wenn sie ihren alten Kühlschrank loswerden, entfernen Sie zuerst die Tür-Verpackungen.

- Kinder könnten in einem verlassenen Kühlschrank gefangen oder erstickt werden.



Es ist sehr gefährlich den Kühlschrank sogar einen Tag ohne Aufsicht zu lassen.



Halten Sie Belüftungsöffnungen der Geräts, im Innenraum oder in dessen eingebauten Struktur, frei von Blockierungen.



Verwenden Sie keine mechanische Geräte oder andere Mittel zur Beschleunigung des Auftauungsprozesses.



Verwenden Sie keine elektrischen Geräte im inneren der Lebensmittel-Aufbewahrungsabteilungen des Geräts.



Der Eiswürfelbereiter im Tiefkühlschrank kann nur durch den Hersteller oder den Kundenservice ersetzt werden.



Wenn die Gefrierfachtür offen ist, nicht den Ausgabehebel drücken



Nur an eine Trinkwasserversorgung anschließen.

VORSICHT



Ziehen sie den Netzstecker des Kühlschranks wenn er über längere Zeit nicht benutzt wird.



Berühren Sie niemals Lebensmittel oder Behälter im Gefrierfach, insbesondere, wenn sie aus Metall sind, wenn Sie nasse Hände haben.

- Dies könnte Frostbeulen oder Erfrierungen verursachen.



Essen Sie niemals verfaulte oder vergammelte Lebensmittel.

- Lebensmittel die lange im Kühlschrank aufbewahrt werden, könnten zerfallen und vergammeln.



Legen Sie niemals Flaschen und Behälter aus Glas in das Gefrierfach.

- Glas Behälter und Flaschen können zerbrechen und Verletzungen verursachen.



Beim bewegen des Kühlschranks (horizontal oder vertikal), sind mehr als 2 Personen erforderlich, um ihn zu tragen.

(Einer um die hinteren Griffe zu halten, und der anderer, um den unteren Halter zu halten.)
Wenn andere Teile gehalten werden, könnte es gefährlich werden, denn das Gerät könnte ausrutschen.



Stellen Sie sicher, dass die Räder nach Oben gehoben werden, bevor der Kühlschrank bewegt wird.

- Die Räder könnten den Fußboden zerkratzen oder beschädigen. Wenn Sie den Kühlschrank in einer großen Entfernung bewegen, vergessen Sie nicht die Innenteile mit Klebeband gut zu befestigen. Ansonsten, könnten die Innenteile verrutschen und gegenseitig zerbrechen.

Installationsanleitungen

* Lesen Sie diese Sicherheitsanweisungen sorgfältig durch, bevor sie das Gerät benutzen und befolgen sie Vorsichtsmaßnahmen zu ihrer Sicherheit.

Vorsichtsmaßnahmen bei der Installation und beim Stromanschluss

- Um Feuer, elektrischen Schlag oder Auslaufen zu vermeiden.
- ❶ Installieren Sie niemals den Kühlschrank auf nassem Boden oder an Stellen wo sich leicht Wasser ansammeln könnte.
- ❷ Vor dem Stromanschluss, folgendes überprüfen.
 - Schließen Sie den Netzstecker ausschließlich an eine geerdete Wandsteckdose an (geerdete Stromleitung).
 - Schließen Sie niemals den Kühlschrank und weitere Geräte an dieselbe Wandsteckdose (Steckdose) an.
- ❸ Verwenden Sie kein Adapter- oder Verlängerungskabel.
- ❹ Lassen Sie niemals das Netzkabel vom Kühlschrank oder von einem anderen (schweren) Gegenstand gequetscht werden.
 - ※ Wenn Sie nach dem Anschluss der Kühlschranks an die Stromversorgung ein merkwürdiges Geräusch hören oder starken chemischen Geruch oder Rauch usw. feststellen sollten, dann ziehen Sie sofort den Stecker raus und kontaktieren Sie den Kundenservice.
 - ※ Warten Sie ca. 5 Minuten bis Sie den Kühlschrank erneut an der Stromversorgung anschließen, um jegliche Schäden am Kompressor und den elektrischen Geräten des Kühlschranks zu vermeiden.
 - ※ Warten Sie 2-3 Stunden nach dem ersten Anschluss an die Stromversorgung, bis der Innenraum kalt genug wird, und dann können Sie die Lebensmittel im Kühlschrank aufbewahren. (Es könnte ein komischer Geruch von Plastikteilen nach der ersten Inbetriebnahme festgestellt werden. Der Geruch vergeht während der Kühlschrank in Betrieb ist und die Türen öffnen und schließen).

Verwendete Vorsichtsmaßnahmen

- Um Verletzungen, Feuer, elektrischen Schlag usw. zu vermeiden, lesen Sie bitte dieses Benutzerhandbuch sorgfältig vor der Benutzung durch und bewahren Sie es als künftige Referenz auf.

■ Zubehör

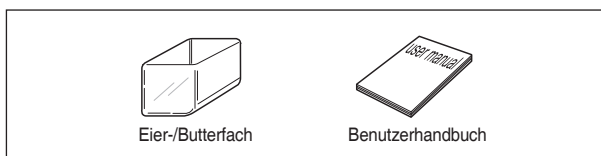

Vor der Inbetriebnahme ...

* Räumen Sie nach der Montage und Einstellung der Gerätetür alle Ablagen wieder in das Geräteinnere ein und montieren Sie den Türgriff.

■ Einräumen der Ablagen in das Gefriergerät

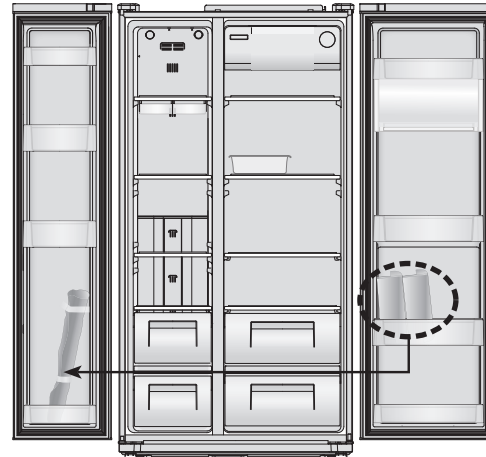

■ Montage der Türgriffe

Bemerkung : Montieren Sie beide Türgriffe auf dieselbe Weise.

- Setzen Sie einen Türgriff auf die Führungen der Kühlschranktür auf. Die Schrauben müssen gegen die Mitte des Kühlschranks gerichtet sein.

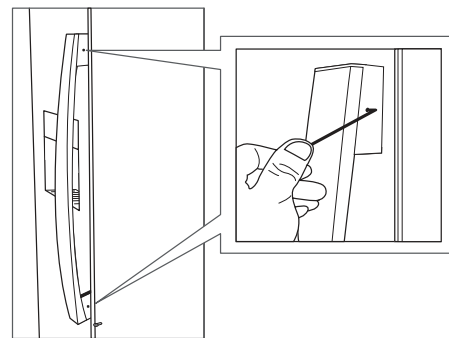

- Schrauben Sie beide Schrauben mit dem beigelegten Sechskant-Schraubenzieher fest (im Uhrzeigersinn).
- Wiederholen Sie das Verfahren mit dem anderen Türgriff.

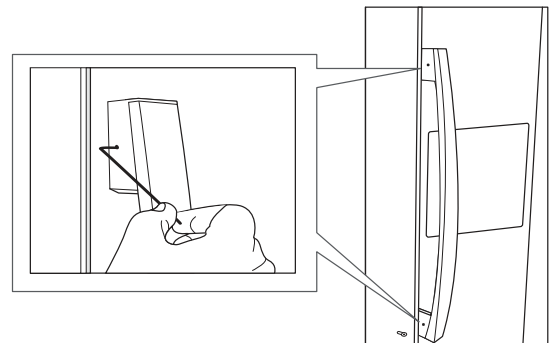

Bedienungstafel



1. **FREEZER** **Taste FREEZER**
Auswahl taste der Temperatur im Gefrierfach.
2.  Zeigt die Taste "Lock" an.
3. **FRIDGE** **Taste FRIDGE**
Auswahl taste der Temperatur im Kühlfach.
4. **LOCK**
Taste LOCK (Hold 3 Seconds)
Sperrtaste der Bedienungstafel
Taste drücken um eine zufällige Änderung der Einstellung zu vermeiden.
Zur Freigabe der Taste, länger als 3 Sekunden drücken. Die Anzeige erlischt.



- Das Licht im Innenraum des Kühlschranks geht aus, wenn die Türen länger als 10 Minuten offen stehen.
- Wenn entweder die Tür des Kühlschranks oder des Tiefkühlschranks länger als eine Minute offen stehen, dann lauten ein Alarm für 5 Minuten, in einem Zeitabstand von 1 Minute.
- Funktion "Anzeige Aus"
 - Damit Energie gespart wird, schaltet sich die Displaybeleuchtung 20 Sekunden nach dem Schließen der Gerätetür ab.
 - Die Displaybeleuchtung schaltet sich jedes Mal ein, wenn die Tür geöffnet oder eine beliebige Taste gedrückt wird.
 - In der Funktion "Anzeige Aus" die Anzeige kehrt zum normalen Modus zurück, sobald der Benutzer eine Tür öffnet oder eine Taste betätigt.
- Funktion "System Aus" (Abschaltfunktion)
 - Sie können das Geräte ohne abziehen des Steckers ausschalten, vor allem im Urlaub.
 - Das gleichzeitige drücken der Tasten **FREEZER** und **FRIDGE** für 5 Sekunden, wird das Gerät abschalten.
 - Im Modus "System Aus" werden die Anzeigen des Tiefkühlschranks und des Kühlschranks "-- --" anzeigen. Alle weiteren LED-Anzeigen gehen aus, und Ihr Geräts wird angehalten.
Umgekehrt, das gleichzeitige drücken der Tasten **FREEZER** und **FRIDGE** für 5 Sekunden, wird das Gerät wieder einschalten.

Temperatureinstellung

* Wenn der Kühlschrank zum ersten Mal in Betrieb gesetzt wird, dann ist der Temperatur-Modus auf [Mittel] eingestellt.

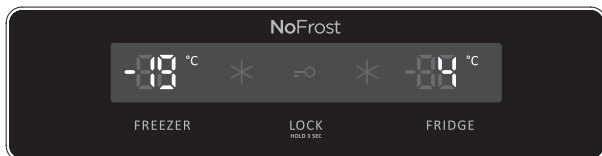

Gefrierfach

Die Taste FREEZER drücken, und die Temperatureinstellung ändert sich, wie angezeigt.

>>> Aufeinander folgende Temperatureinstellung <<<



Schnelleres Einfrieren...

Wenn Sie das Einfrieren beschleunigen möchten, drücken Sie die Taste FREEZER solange, bis die LED-Anzeige '*' aufleuchtet. Um die Taste freizugeben, drücken Sie die Taste noch einmal.

Kühlfach

Die Taste FRIDGE drücken, und die Temperatureinstellung ändert sich, wie angezeigt.

>>> Aufeinander folgende Temperatureinstellung <<<



Schnellere Abkühlung oder Kühlung

Wenn Sie die Kühlung beschleunigen möchten, drücken Sie die Taste FRIDGE solange, bis die LED-Anzeige '*' aufleuchtet. Um die Taste freizugeben, drücken Sie die Taste noch einmal.



Achtung

Speisen im Kühlschrank können einfrieren wenn die Raumtemperatur des Kühlschranks unter 5°C fällt.

Verwendung der Innenteile



※ Diese Bedienungsanleitung bezieht sich auf verschiedene Modelle.
Die einzelnen Ausstattungsmerkmale sind modellabhängig.

1. Türablagen des Gefrierschranks (2 Stern **)

zur kurzfristigen Lagerung von
Lebensmittel und Eis.

2. Türablagen des Gefrierschranks

zur Aufbewahrung von gefrorenen
Lebensmitteln.

3. Gefrierschrank-Regal

zur Aufbewahrung von gefrorenen
Lebensmitteln, wie Fleisch, Fisch, Eis
usw.

4. Gefriertruhe

Gefriertruhe zur Aufbewahrung
von Fisch oder Fleisch über einen
längeren Zeitraum.

5. Eiswürfelbox

6. Xpress Dosenkühler

zur Aufbewahrung von Getränken
(Schnellkühl-Abteilung)

7. Kühlschrank Regal

zur Aufbewahrung von herkömmlichen
Lebensmitteln.

8. Eierdose

Stellen Sie die Eierdose an einen
beliebigen Platz im Kühlschrank.
(Nicht für die Lagerung von Eiswürfeln
verwenden und nicht in das
Gefrierfach stellen.)

9. Gemüsefach

10. Fruchtfach

11. Multi Plus Zone

12. Getränkeregal

zur Aufbewahrung von gekühlten
Lebensmitteln.
Milch, Saft, Bierflaschen, usw.



Achtung

- Berühren oder halten Sie keine Lebensmittel (Behälter) mit nassen Händen im Gefrierfach.
☞ Es besteht die Gefahr von Frostbeulen (Erfrierungen).
- Bewahren Sie keine Medikamente oder akademische Forschungsproben usw. im Kühlschrank.
- Bewahren Sie kein Gemüse im Gefrierfach auf, denn sie könnten einfrieren.

Tipps zur Aufbewahrung von Lebensmitteln

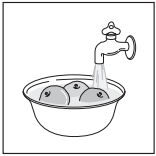

Lebensmittel vor der Aufbewahrung waschen.

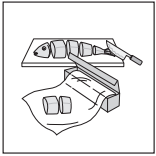

Trennen und Teilen Sie die Lebensmittel in kleineren Teilen.

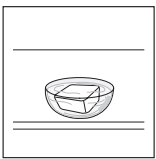

Bewahren Sie wässrige Lebensmittel oder Lebensmittel mit einem hohen Feuchtigkeitsgehalt auf der Vorderseite der Regale (in der Nähe der Tür auf der Innenseite).

● Wenn sie zu nah am kalten Luftweg aufbewahrt werden, könnten sie einfrieren.



Warme oder heiße Lebensmittel sollten vor der Aufbewahrung genügend abgekühlt werden, um den Energieverbrauch zu reduzieren und die Leistungsfähigkeit der Kühlung zu steigern.

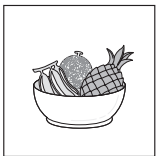

Vorsicht bei der Aufbewahrung von tropischen Früchten, wie Bananen, Ananas, Tomaten usw., denn sie könnten in niedrigen Temperaturen verderben.



Halten Sie so viel Platz wie möglich zwischen den Lebensmitteln. Wenn sie zu eng zusammen stehen/liegen, dann wird die Zirkulation der Luft verhindert und somit die Kühlleistung geschwächt.

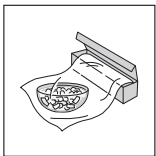

Vergessen Sie niemals die Lebensmittel abzudecken oder in Folie zu wickeln, um Gerüche zu verhindern.

Pflege & Reinigung

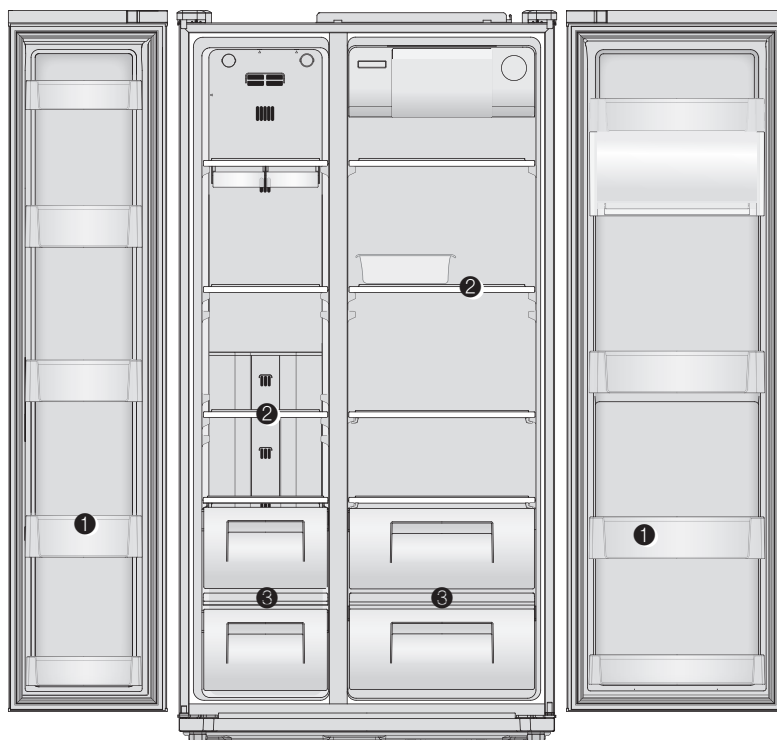

Stellen Sie sicher, dass der Netzstecker gezogen ist!

※ Die einzelnen Ausstattungsmerkmale sind Modell abhängig.

① Gefrierfach & Kühlschrank Fächer

- Beide Ende halten und ziehen.

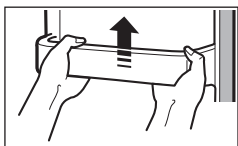

③ Gemüsefach & Fruchtfach

- Nach vorne ziehen und etwas anheben, um es zu entnehmen.

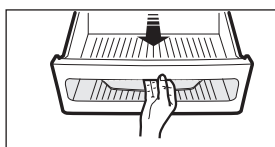

② Gefrierschrank & Kühlschrank Regale

- Türen ganz öffnen, und die Regale nach vorne ziehen, um sie zu entnehmen.

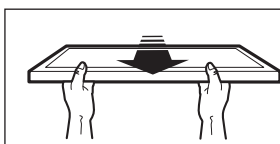

Reinigungsverfahren

Innenteile

- Tuch mit Wasser und mildem (neutralem) Reinigungsmittel verwenden.

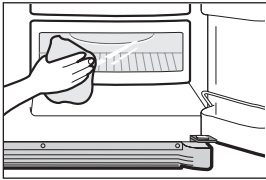

Zurück (Abschnitt Maschine)

- Stab mit dem Staubsauger vom Gitter entfernen, mindestens einmal im Jahr.

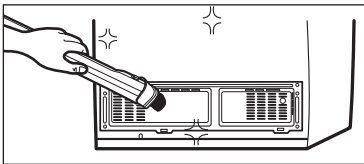

Achtung

Verwenden Sie Benzin (Petroleum), Benzol, Verdünnungsmittel usw., denn diese Mittel könnten die Oberflächen beschädigen.



Bevor Sie mit dem Kundenservice Kontakt aufnehmen...

Überprüfen Sie bitte folgende Tipps zur Fehlerbehebung, bevor Sie mit dem Kundenservice Kontakt aufnehmen!



Problem

It never gets cold inside.
Freezing & refrigerating is not very good.

Untersuchungspunkt

- 1 Ist der Kühlschrank herausgezogen?
- 2 Ist die Temperatur auf [Niedrigem Modus]?
- 3 Befindet sich der Kühlschrank in direkter Sonneneinstrahlung oder gibt es ein Heizgerät in der Nähe?
- 4 Ist der Abstand zwischen der Hinterseite des Kühlschranks und der Wand zu klein?

Aktion

- 1 Den Kühlschrank einstecken.
- 2 Die Temperatur auf Mittel oder Hoch einstellen.
- 3 An einen Ort ohne direkter Sonneneinstrahlung oder Heizgeräte stellen.
- 4 Ausreichen Abstand (mindestens 10 cm) zwischen der Hinterseite des Kühlschranks und der Wand halten.

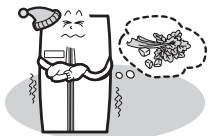

Problem

Die Lebensmittel im Kühlschrank werden eingefroren.

Untersuchungspunkt

- 1 Ist die Temperatur auf [Hoch] eingestellt?
- 2 Ist die Raumtemperatur zu niedrig?
- 3 Werden die Lebensmittel, die einen hohen Feuchtigkeitsgehalt haben, zu nah am kalten Luftweg aufbewahrt?

Aktion

- 1 Die Temperatur auf [Mittel] oder [Niedrig] einstellen.
- 2 Lebensmittel können bei Raumtemperaturen unter 5°C einfrieren.
An einer Ort versetzen, wo die Raumtemperatur mehr als 5°C beträgt.
- 3 Lebensmittel die einen hohen Feuchtigkeitsgehalt haben auf das Regal in der Nähe der Türen stellen/legen.

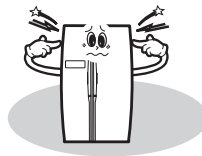

Problem

Komisches Geräusch vom Kühlschrank

Untersuchungspunkt

- 1 Ist der Boden unter dem Kühlschrank ungleichmäßig?
- 2 Ist der Abstand zwischen der Hinterseite des Kühlschranks und der Wand zu klein?
- 3 Befinden sich irgendwelche Gegenstände oder sonstige Sachen in Kontakt mit dem Kühlschrank?

Aktion

- 1 Stellen Sie den Kühlschrank an einen Platz mit ebenem Boden auf.
- 2 Lassen Sie ausreichend Platz.
- 3 Entfernen Sie Gegenstände, die auf dem Kühlschrank stehen oder ihn berühren.



Problem

Geruch oder ekelhafter Gestank im Innenraum





Untersuchungspunkt

- 1 Werden die Lebensmittel ohne jeglicher Abdeckung oder Folie aufbewahrt?
- 2 Sind die Fächer und Regale mit Lebensmittel verschmutzt?
- 3 Wurden die Lebensmittel zu lange aufbewahrt?

Aktion

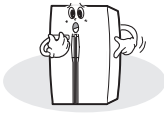
- 1 Stellen Sie sicher, dass die Lebensmittel abgedeckt oder in Folie eingewickelt sind.
- 2 Regelmäßig reinigen. Wenn der Geruch von diesen Teilen eindringt, dann ist es nicht einfach den Geruch wieder loszuwerden.
- 3 Bewahren Sie die Lebensmittel nicht zu lange auf. Ein Kühlschrank ist weder ein perfekter noch ein permanenter Lebensmittel-Lagerort.

Stimmt etwas nicht? Keine Sorge. Hier finden Sie die Lösung.

	Fall	Erklärung
Wärme	Die Vorderseite oder die Seite des Kühlschranks ist warm oder heiß. 	<ul style="list-style-type: none"> ● Rohrleitungen (Kältemittelgefäß) werden unter der Oberfläche eingesetzt, um Feuchtigkeitsbildung zu vermeiden.
Die Tür klebt	Die Türen öffnen nicht einfach. 	<ul style="list-style-type: none"> ● Wenn Sie die Tür schließen und sie anschließend sofort wieder öffnen, dann lässt sich die Tür nicht leicht öffnen. Die warme Luft fließt in den Innenraum, um eine Druckdifferenz zu gewährleisten. In diesem Fall, warten Sie bitte eine Minute, bis sie wieder leicht zu öffnen ist.
Komisches Geräusch	Es hört sich an, als ob Wasser aus dem Kühlschrank fließt. 	<ul style="list-style-type: none"> ● Wenn der Kompressor an- oder ausgeht, dann kann das Kältemittel in den Rohren so ein Geräusch erzeugen. ● Das abgetautes Abwasser kann ebenfalls so ein Geräusch erzeugen. (Dieser Kühlschrank verfügt über ein automatisches Abtausystem.)
	Geräusch wie knistern oder klicken 	<ul style="list-style-type: none"> ● Die Innenteile schrumpfen bzw. erweitern sich auf Grund der Temperaturveränderungen. -Wenn der Innenraum kalt wird oder wenn die Tür offen ist --- könnte so ein Geräusch vorkommen.
	Geräusch wie brummen oder summen	<ul style="list-style-type: none"> ● Der Kompressor oder die Ventilatoren zur Luftzirkulation könnten solche Geräusche verursachen. (Wenn der Kühlschrank nicht gerade steht, dann könnte sich dieses Geräusch lauter anhören.)
Frost & Tau	Tau oder Frost an den Wänden und/oder an der Oberfläche der Lebensmittel-Behälter im Gefrierfach und im Kühlfach. 	<p>Frost und/oder Tau kann in folgenden Fällen entstehen:</p> <ul style="list-style-type: none"> ● Hohe Temperatur und/oder hohe Luftfeuchtigkeit um den Kühlschrank ● Lebensmittel mit einem hohen Feuchtigkeitsgehalt werden ohne jeglicher Abdeckung oder Folie aufbewahrt ※ Sie können denselben Effekt feststellen, wenn sie kaltes Wasser in eine Glastasse eingießen, wenn sich Tau auf dessen Oberfläche bildet.
	Tau auf der Oberfläche des Schrankes.	<ul style="list-style-type: none"> ● Wenn die Umgebung des Kühlschranks ziemlich feucht ist, dann klebt die Luftfeuchtigkeit auf den Oberflächen und bildet Tau.

Vorbereitung der Installation

Abmessungen (inklusive Türgriffe)

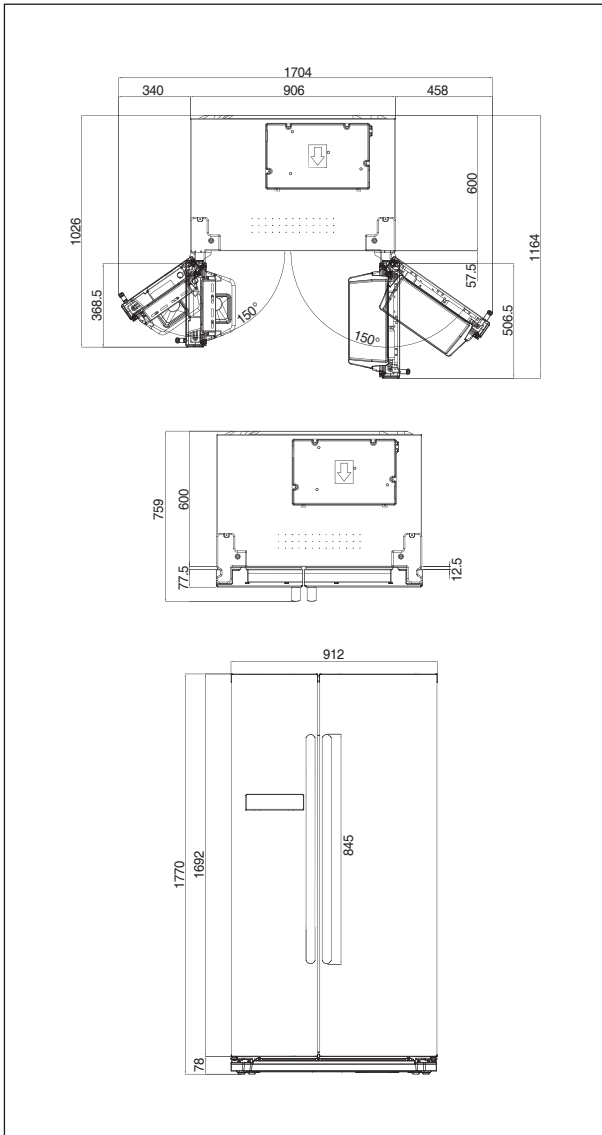

Überprüfen Sie zuerst ob der Kühlschrank durch die Tür oder den Eingang passt.

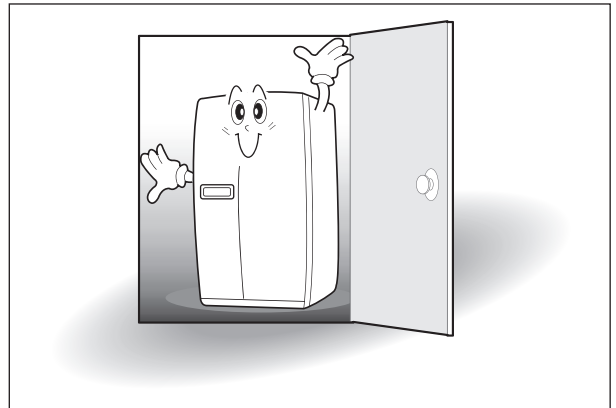

Suchen Sie einen geeigneten Installationsort

Stellen Sie sicher, dass ausreichend Abstand zwischen der Hinterseite des Kühlschranks und der Wand ist..

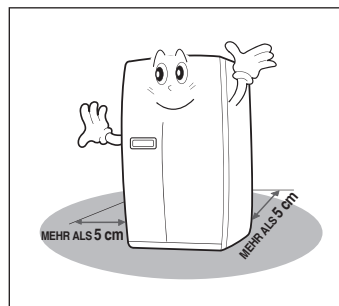

Direkte Sonneneinstrahlung vermeiden.

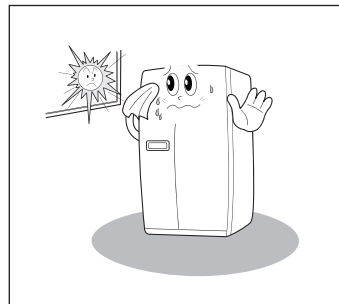

- Sobald der Installationsort festgelegt wird, folgen Sie den Anweisungen zur Installation. Wenn die Raumtemperatur um den Kühlschrank niedrig ist (unter 5°C), dann könnten Lebensmittel einfrieren oder der Kühlschrank abnormal funktionieren.

Falls der Kühlschrank während der Installation nicht durch die Tür passen sollte, dann gehen Sie folgendermaßen vor.

Entfernung der Gefrierfachtür

※Vordere untere Abdeckung zuerst entfernen, falls vorhanden.

- 1 Schrauben Sie die oberste Scharnier-Abdeckung mit einem Schraubenzieher ab.

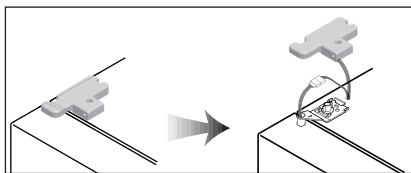

- 2 Drehen Sie den Scharnier Verschluss 3-4 Mal gegen den Uhrzeigersinn. Kabelbaum trennen.

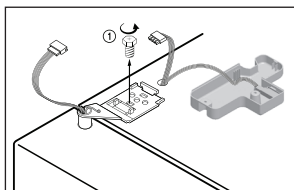

- 3 Heben Sie die Vorderseite des Scharniers nach oben, um es zu entfernen. (Sobald das Scharnier entfernt wird, könnte die Tür nach vorne fallen. Vorsicht!)

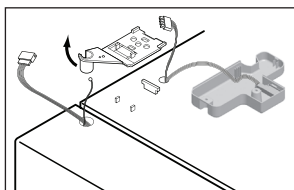

- 4 Entfernen Sie vorsichtig die Tür, um den Wasserschlauch nicht zu beschädigen.

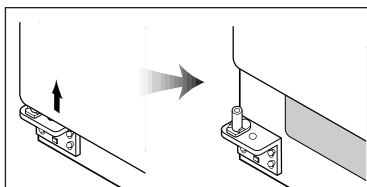

Entfernung der Kühlschranktür

- 1 Schrauben Sie die oberste Scharnier-Abdeckung mit einem Schraubenzieher ab. Fügen Sie einen dünnen Schraubenzieher in die Seitenrinne der Abdeckung ein, um sie zu entfernen.

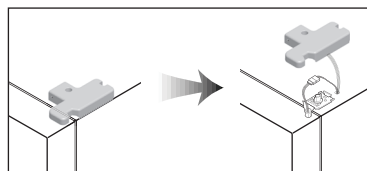

- 2 Drehen Sie den Scharnier Verschluss 3-4 Mal gegen den Uhrzeigersinn. Kabelbaum trennen. Heben Sie die Vorderseite des Scharniers nach oben, um es zu entfernen. (Sobald das Scharnier entfernt wird, könnte die Tür nach vorne fallen. Vorsicht!)

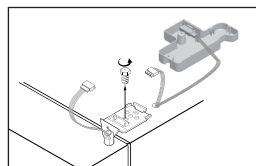

- 3 Die Tür gerade anheben, um sie zu entfernen.

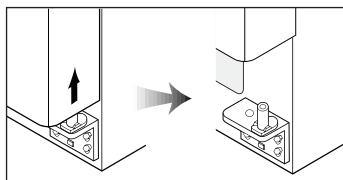

Einsetzen der Gefrierfachtür

- 1 Lassen Sie die Oberseite der Tür zum Schrank schließen, und stecken Sie die Oberseite des Scharnierstifts in das oberste Loch der Gefrierfachtür. (Stecken Sie zuerst die Hinterseite des Scharniers in die Seitenrinne des Vorsprungs ein, und anschließend in das oberste Loch der Tür.)

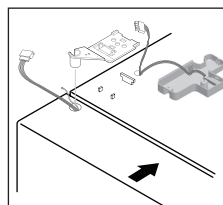

- 2 Drehen Sie den Scharnier-Verschluss bis zum Ansatz ein. Schließen Sie die Verbindungsverkabelung an und schrauben Sie das Erdungskabel ein

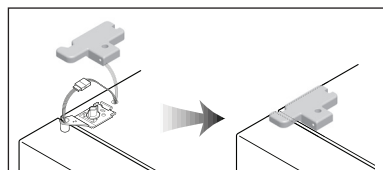

Einsetzen der Kühlschranktür

- 1 Stecken Sie das unterste Loch der Kühlschranktür genau auf den untersten Scharnierstift.

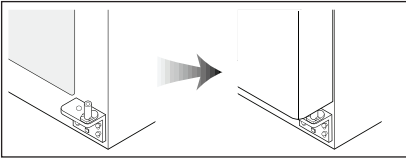

- 2 Lassen Sie die Oberseite der Tür zum Schrank schließen, und stecken Sie die Oberseite des Scharnierstifts in das oberste Loch der Kühlschranktür. (Stecken Sie zuerst die Hinterseite des Scharniers in die Seitenrinne des Vorsprungs ein, und anschließend in das oberste Loch der Tür.)

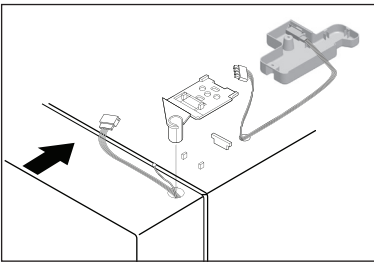

- 3 Drehen Sie den Scharnier-Verschluss bis zum Ansatz ein. Schließen Sie die Verbindungsverkabelung an und schrauben Sie das Erdungskabel ein. Die oberste Scharnier-Abdeckung einklinken und festschrauben.

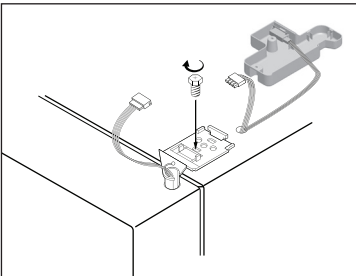

Kühlschrank waagrecht aufstellen & Türumstellung (falls erforderlich.)

Der Kühlschrank muss waagrecht stehen, damit er seine optimale Leistungsfähigkeit behält und die gewünschte Ansicht seiner Vorderseite behält.

(Falls der Boden unter dem Kühlschrank uneben sein sollte, dann schließen die Türen des Gefrierfachs und des Kühlschranks unausgewogen.)

Wenn die Gefrierfachtür niedriger als die Kühlschranktür ist..

- 1 Stecken Sie einen Schraubenzieher (Schlitzschraubendreher) in eine Seitenrinne des linken Rades (Unterseite des Gefrierfachs) und schrauben Sie diesen im Uhrzeigersinn, bis die Tür ausgewogen wird. (im Uhrzeigersinn, um die Gefrierfachtür anzuheben, gegen den Uhrzeigersinn um sie niedriger einzustellen)

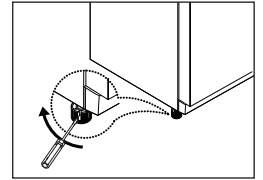

※ Wenn die Kühlschranktür mit Schritt 1 nicht ausgewogen wird, befolgen Sie bitte folgende Schritte.

- 2 Öffnen Sie die Türen, schrauben Sie die vordere Abdeckung ab und entfernen Sie diese, falls sie angeschlossen sein sollte.

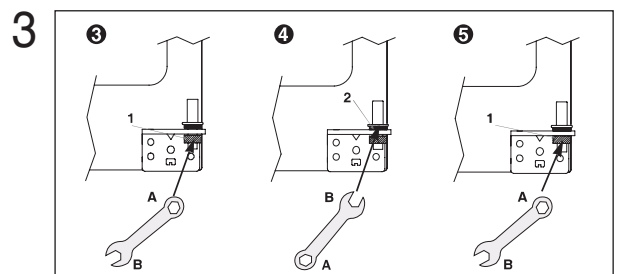
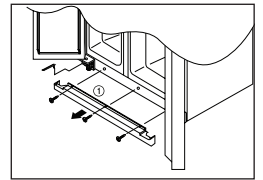

Stecken Sie einen Schraubenschlüssel (Teil A) in die Scharniernutter (1. Teil) und durch Schrauben gegen den Uhrzeigersinn, entfernen Sie die Mutter.

- 4 Stecken Sie einen Schraubenschlüssel (Teil B) in die Scharniernutter (2. Teil) und durch Schrauben im Uhrzeigersinn, können Sie die Tür niedriger einstellen.
- 5 Sobald die Tür ausgerichtet ist, schrauben Sie gegen den Uhrzeigersinn die Mutter (1) fest.

Wenn die Kühlschranktür niedriger als die Gefrierfachtür ist...

- 1** Stecken Sie einen Schraubenzieher (Schlitzschraubendreher) in eine Seitenrinne des rechten Rades (Unterseite des Kühlschranks) und schrauben Sie diesen im Uhrzeigersinn, bis die Tür ausgewogen wird. (im Uhrzeigersinn, um die Kühlschranktür anzuheben, gegen den Uhrzeigersinn um sie niedriger einzustellen)

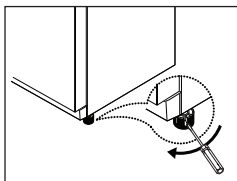

※ Wenn die Kühlschranktür mit Schritt 1 nicht ausgewogen wird, befolgen Sie bitte folgende Schritte.

- 2** Stecken Sie einen Schraubenschlüssel (Teil A) in die Scharniernutter (1. Teil) und durch Schraube
- 3** Stecken Sie einen Schraubenschlüssel (Teil B) in die Scharniernutter (2. Teil) und durch Schrauben gegen den Uhrzeigersinn, können Sie die Tür höher einstellen.

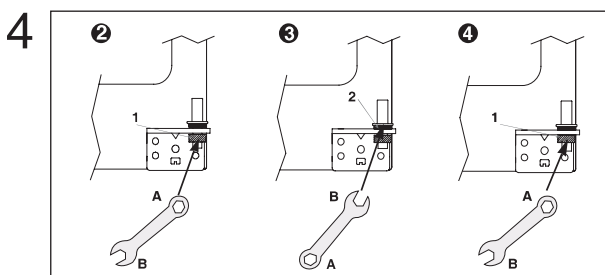

Sobald die Tür ausgerichtet ist, schrauben Sie die Mutter (1) fest.

Vordere Abdeckung

Nach der Installation und/oder der Türausrichtung, schrauben Sie die vordere Abdeckung mit den Schrauben fest. (Entfernen Sie zuerst die Schrauben auf der vorderen Unterseite des Panels. Die Abdeckung einklinken und festschrauben)

Achtung

- Die Vorderseite des Kühlschranks muss etwas höher wie die Hinterseite sein, um das Schließen der Tür zu vereinfachen, aber wenn das Rad zu hoch auf Grund der Ausrichtung eingestellt wird, z.B. die Vorderseite des Kühlschranks ist viel höher als dessen Hinterseite, dann kann das Öffnen der Tür schwieriger werden.

SLO Navodila za uporabo

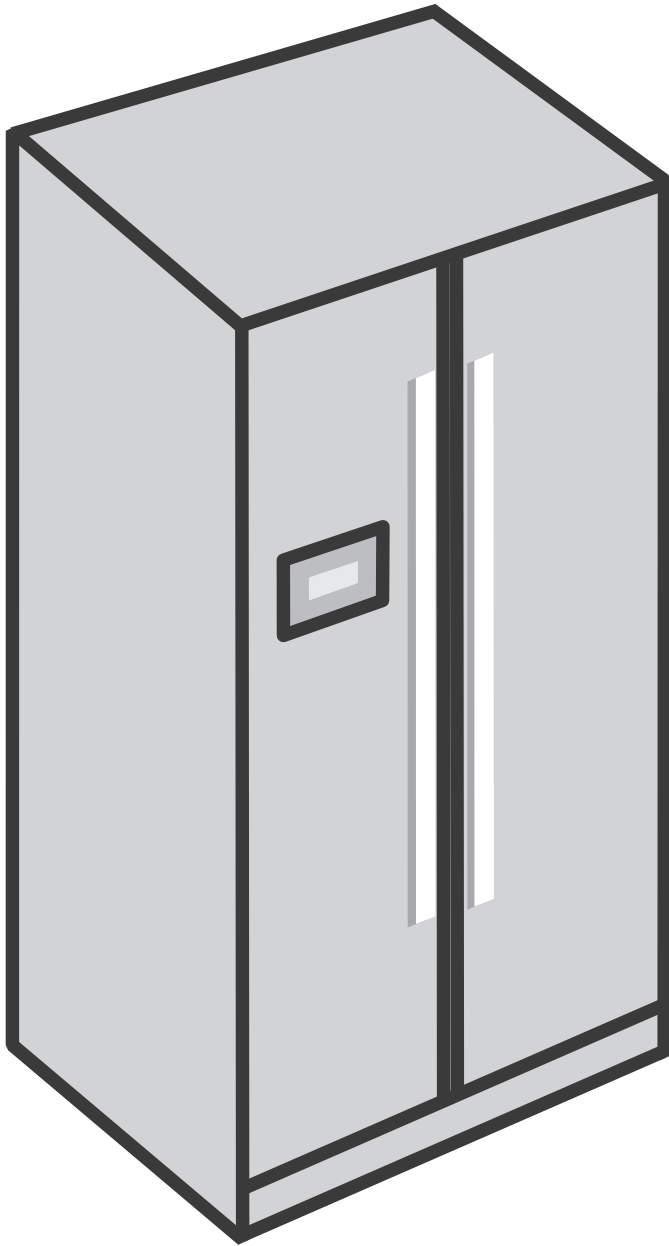

Hladilnik - Zamrzovalnik

Odstranjevanje izrabljene električne in elektronske opreme



Simbol na izdelku, dodatkih ali embalaži pome i, da izdelka ne smete obravnavati kot gospodinjske

odpadke. Oddajte opremo v zbirnem centru za recikliranje električne in elektronske opreme.

V Evropski uniji in drugih evropskih državah so sistemi za ločeno zbiranje odpadne električne in elektronske opreme. S pravilnim odstranjevanjem tega izdelka pomagata preprečevati morebitne nevarnosti za okolje in človeško zdravje, ki bi lahko sicer nastale zaradi neustreznega ravnanja z odpadnimi izdelki.

Reciklažni materiali pomagajo ohranjati naravne vire. Zato ne odstranjujte stare električne in elektronske opreme z gospodinjskimi odpadki. Več informacij o recikliranju tega izdelka dobite pri vašem lokalnem uradu, komunalni službi ali v trgovini, kjer ste izdelek kupili.

VARNOSTNO OPOZORILO



V tej napravi je določena količina hladilnega sredstva izobutana (R600a), naravnega plina, ki je v veliki meri neškodljiv za okolje, je pa tudi zelo vnetljiv. Pri transportu in namestitvi

naprave morate paziti, da se ne poškoduje noben del hladilnega krogotoka. Hladilno sredstvo, ki izteka iz cevi, bi se lahko vnelo ali povzročilo poškodbe oči. Če odkrijete mesto, kjer pušča, se napravi ne približujte z odprtim plamenom ali morebitnimi viri vžiga ter prostor, kjer je hladilnik, več minut zračite.

- Da ne pride do vnetljive mešanice plina in zraka, če hladilni krogotok začne je puščati, je velikost prostora, kamor lahko namestite hladilnik, odvisna od količine uporabljenega hladilnega sredstva. Velikost prostora mora biti 1m³ za vsakih 8 g hladilnega sredstva R600a v napravi. Količina hladilnega sredstva je navedena na informacijski ploščici v notranjosti naprave.
- Nikoli ne vklopite naprave, ki kaže kakršnekoli znake poškodb. Če ste v dvomih, se posvetujte s trgovcem.

Ustreza RoHS (Direktivi 2011/65/EU)



Ta izdelek je okoljsko primeren in ne vsebuje Pb, Cd, Cr+6, Hg, PBB-jev in PBDE-jev, prepovedanih z direktivo.

UPOŠTEVAJTE TEMPERATURO OKOLJA

Hladilnik je predviden za delovanje pri temperaturi okolja, ki je opredeljuje njegova kategorija, označena na napisni tablici.

Kategorija podnebja	Temperatura okolja od ... do
SN	+10°C do +32°C
N	+16°C do +32°C
ST	+16°C do +38°C
T	+16°C do +43°C

OPOMBA

Na notranjo temperaturo (temperaturo v prostoru) lahko vplivajo dejavniki, kot so lokacija hladilnika, temperatura okolja ter pogostost odpiranja vrat.

Vsebina

Shranite zaradi vaše varnosti !	1~2
Navodila za namestitev	3
Pred prvo uporabo	3
Upravljalna plošča	4
Nastavitev temperature	5
Uporaba delov v notranjosti.....	6~7
Vzdrževanje in čiščenje.....	8~9
Preden pokličete servis	10
Nekaj čudnega?	
Ne skrbite. Tu je odgovor.....	11
Priprave na namestitev.....	12
Če hladilnika med nameščanjem ne morete spraviti skozi vrata, izvedite naslednje korake.....	13
Urnava hladilnika in nastavitev vrat (če je potrebna)	14~15

Shranite zaradi vaše varnosti !

Pred začetkom uporabe skrbno preberite ta navodila. Prosimo, da jih shranite za uporabo v prihodnje.



Opozarja na možnost smrtne nevarnosti ali resnih poškodb.



Opozarja na nevarnost telesnih poškodb ali materialne škode.

Drugi znaki



NE odstranjujte ali razstavljajte



Izključite iz napajanja (omrežne vtičnice)!



NE, NE ...



Upoštevajte!



Pozor

1. Če se napajalni kabel poškoduje, ga mora zamenjati proizvajalec oziroma pooblaščen servis ali druga ustrezno usposobljena oseba, da se izognete nevarnosti.
2. Ta naprava ni namenjena za to, da bi jo uporabljale osebe (tudi otroci) z zmanjšanimi psihičnimi, senzoričnimi ali duševnimi sposobnostmi in brez izkušenj ali znanja, če jih pri uporabi naprave ne nadzoruje in poučuje oseba, ki odgovarja za njihovo varnost.

OPOZORILO



Hladilnik ali drugi težki predmeti ne smejo stati na napajalnem kablu.

Kabla ne prepogibajte.

- Če je napajalni kabel poškodovan ali se je oluščila izolacija, lahko pride do požara ali električnega udara.



Napajalnega kabla ali vtiča nikoli ne prijemajte z mokrimi rokami.

- Obstaja nevarnost električnega udara.



Napravo ozemljite. Preverite, če je vtičnica ozemljena.

- Obstaja nevarnost električnega udara.



Ne priključujte več naprav v isto vtičnico.

- Lahko pride do pregrevanja in/ali požara.



Nikoli ne uporabljajte poškodovanega kabla ali vtiča te razmajane omrežne vtičnice.

- Obstaja nevarnost požara, električnega udara ali resnih poškodb.



Naprave nikoli ne izključujte tako, da vlečete za kabel. Vedno trdno primite vtič.



Kabel naj vodi navzdol od vtičnice.

- Če je usmerjen navzgor, je kabel ob vtiču prepognjen, kar lahko povzroči električni udar ali požar.



Napajalni kabel naj se nikoli ne dotika grelnih naprav ali poteka skozi njega.

- Napajalni kabel naj se nikoli ne dotika grelnih naprav ali poteka skozi njega.



Po hladilniku (tako po zunanosti kot po notranosti) ne polivajte ali pršite vode.

- Električna izolacija propada, kar ima lahko za posledico nevarnost električnega udara.



Ne dovolite, da bi se otroci obešali po vratih hladilnika.

- Hladilnik se lahko prevrne in jih poškoduje.













Ne razstavljajte in skušajte sami popravljati hladilnika.

- Obstaja nevarnost telesnih poškodb in materialne škode. Popravila naj opravlja usposobljeno osebje.





V bližini hladilnika ne uporabljajte vnetljivih plinov, benzena, razredčila, bencina, pršil itd.

- Obstaja nevarnost požara, eksplozije in telesnih poškodb ali škode.

-  **Ne postavljajte hladilnika na mokra tla ali v zelo vlažen prostor.**
 - Električna izolacija propada, kar ima lahko za posledico nevarnost električnega udara.
-  **Preverite, če je vtič trdno vstavljen v vtičnico.**
 - Električna izolacija propada, kar ima lahko za posledico nevarnost električnega udara.
-  **Na hladilnik ne postavljajte posod z vodo.**
 - Voda se lahko polije v hladilnik in povzroči električni udar ali škodo.
-  **Ne odstranjujte polic/poličnih elementov iz hladilnika, dokler so na njih živila in posode.**
 - Posode iz trdih materialov (stekla, kovine itd.) lahko padejo in vas poškodujejo ter razbijejo steklene police in notranje dele.
-  **V hladilniku nikoli ne shranjujte vnetljivih plinov in tekočin.**
-  **Če pride do puščanja plina v bližini hladilnika ali v kuhinji, prostor takoj prezračite in se ne dotikajte vtiča ali hladilnika.**
-  **V hladilniku ne shranjujte zdravil ali vzorcev za znanstveno raziskovanje, ki zahtevajo natančen nadzor temperature v zamrzovalniku.**
-  **Varovalke ali žarnice ne menjavajte sami. Pokličite serviserja, da ju zamenja.**
-  **Ko odstranite stari hladilnik, najprej odstranite zapirala vrat.**
 - V zapuščeni hladilnik se lahko zapre kak otrok in zaduši. Puščanje »samo za nekaj dni« je zelo nevarno.
-  **Pod hladilnik nikoli ne vtikajte prstov ali rok, predvsem ne pod zadnjo stran hladilnika.**
 - Ostri kovinski robovi vas lahko poškodujejo, lahko pa pride tudi do električnega udara.
-  **Če je napajalni kabel poškodovan ali prerezan, takoj pokličite pooblaščen servis.**

POZOR

-  **Če hladilnika dalj časa ne uporabljate, ga izključite iz napajanja.**
-  **Nikoli ne jejte pokvarjene hrane, pa čeprav je bila v hladilniku.**
 - Hrana, ki je bila predolgo v hladilniku, se je lahko pokvarila.
-  **Ko prestavljate stari hladilnik (v vodoravni legi ali nagnjenega), sta za to potrebna dva človeka. (Eden naj drži zgornje ročaje zadaj, drugi pa spodnji ročaj.) Če primete za druge dele, je zelo mogoče, da se vam bo izmuznil, kar je zelo nevarno.**
-  **V zamrzovalniku se nikoli ne dotikajte živil in posod, predvsem kovinskih, z mokrimi rokami.**
 - Lahko dobite ozeblino.
-  **V zamrzovalnik nikoli ne dajajte steklenic in steklenih posod.**
 - Steklene posode in steklenice lahko počijo in se razbijejo ter vas poškodujejo.
-  **Kolesa nastavite neposredno pred premikanjem hladilnika.**
 - Kolesa lahko poškodujejo ali opraskajo tla. Če hladilnik premikate na večjo razdaljo, ne pozabite z lepilnim trakom pritrditi notranjih delov.
 - Deli se lahko zaletavajo drug v drugega in se razbijejo.

Navodila za namestitev

* Pred začetkom uporabe preberite ta varnostna navodila in jih zaradi lastne varnosti upoštevajte.

Varnostni ukrepi pri namestitvi in priključitvi napajanja

■ Za preprečevanje požara, električnega udara ali puščanja

❶ Ne postavljajte hladilnika na mokra tla ali na mesto, kje se lahko nabere voda.

❷ Pred priključitvijo preverite naslednje:

- Napajalni vtič priključite samo v ozemljitveno vtičnico (z vodnikom za ozemljitev).
- Hladilnika ne priključujte na isto vtičnico kot druge naprave.

❸ Ne uporabljajte prilagoditvenega vtiča ali električnega podaljška.

❹ Na napajalni kabel naj ne pritiska ali stoji na njem kak težak predmet.

- ※ Če zaslišite čuden zvok ,zavohate vonj po kemikalijah ali opazite dim itd. iz hladilnika, ko ste ga priključili na napajanje, takoj izključite vtič iz vtičnice in pokličite pooblaščen servis ali GORENJE poprodajni servis.
- ※ Po izključitvi počakajte 5 minut, preden hladilnik ponovno priključite, da ne pride do poškodb kompresorja in električnih delov hladilnika.
- ※ Počakajte 2~3 ure, da se notranjost dovolj ohladi, šele nato dajte v hladilnik živila. (Na začetku uporabe hladilnika lahko po priključitvi na napajanje pride do posebnega vonja plastičnih delov. Vonj se porazgubi, ko hladilnik deluje in se vrata odpirajo in zapirajo.)

Varnostni ukrepi pri uporabi

■ Preden začnete hladilnik uporabljati, skrbno preberite ta navodila, da preprečite telesne poškodbe, požara, električnega udara itd., ter jih shranite za uporabo v prihodnje.

■ OPREMA

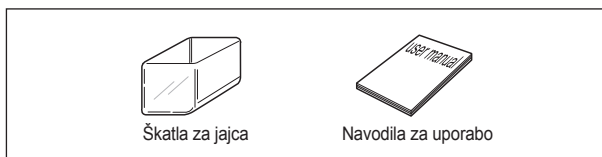

Pred prvo uporabo ...

* Po končni namestitvi in uravnavanju vrat, vrnite policike nazaj na njihovo mesto ter namestite ročaja vrat hladilnika.

■ Namestitev polic zamrzovalnika

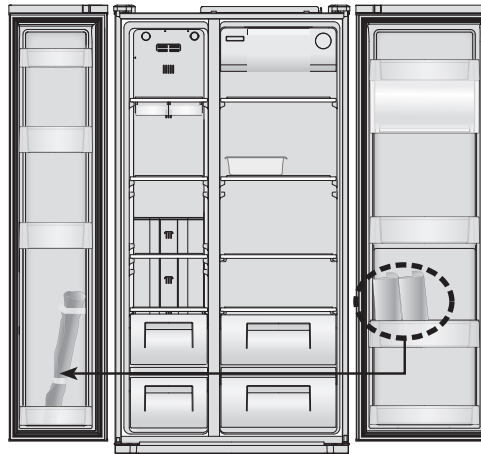

■ Namestitev ročajev vrat

Opomba : Oba ročaja namestite na enak način.

- Postavite enega od ročajev vrat hladilnika na vodila na vratih hladilnega dela. Vijaki na ročaju morajo kazati proti sredini hladilnika.

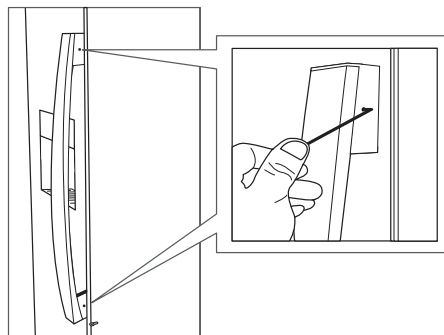

- S priloženim šesterkotnim izvijačem privijte dva vijaka (vrтите ju v smeri urinega kazalca).
- Ponovite postopek za drugi ročaj vrat.

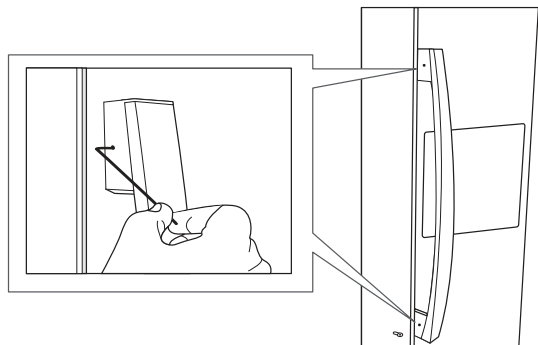

Upravljalna plošča

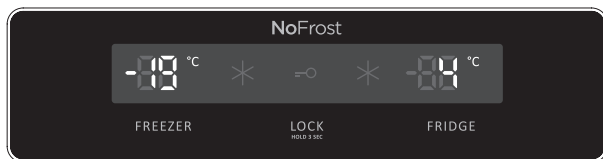

1. **FREEZER** Gumb **FREEZER**
Gumb za nastavitev temperature v zamrzovalnem delu aparata
2.  Prikaz gumba za zaklepanje.
3. **FRIDGE** Gumb **FRIDGE**
Gumb za nastavitev temperature v hladilnem delu aparata
4.  Gumb za zaklepanje upravljalne plošče
Pritisnite gumb in ga držite več kot tri sekunde, da zaklenete upravljalno ploščo in tako preprečite nenamerne spremembe nastavitvev. Če želite odkleniti upravljalno ploščo, pritisnite gumb in ga držite več kot tri sekunde. Prikaz na ekranu izgine.



- Če so vrata hladilnika odprta dlje kot 10 minut, luči v notranjosti hladilnika ugasnejo.
- Če pustite vrata zamrzovalnega ali hladilnega dela odprta več kot minuto, bo alarm odprtih vrat zvonil 5 minut v enominutnih intervalih.
- Funkcija izklopa prikazovalnika
 - Vsa osvetlitev na prikazovalniku se ugasne po 20 sekundah z namenom prihranka energije ko so vrata aparata zaprta.
 - Osvetlitev prikazovalnika je spet aktivna ko odprete vrata ali pritisnete katerikoli gumb na prikazovalniku.
 - Ko uporabnik pritisne katerega od gumbov ali odpre vrata, se prikazovalnik ponovno vklopi oz. vrne v normalen način prikazovanja.
- Funkcija za izklop sistema (funkcija izklopa)
 - Aparat lahko izklopite ne da bi ga izključili iz električnega omrežja, še posebej, ko odidete na počitnice.
 - Hkrati pritisnite tipki **FREEZER** ter **FRIDGE** ter ju držite 5 sekund. Aparat se bo izklopil.
 - Ko je aparat izklopljen, je na prikazovalniku temperature za hladilni in zamrzovalni del prikazano "--".
 - Ostale lučke LED se izklopijo in delovanje vašega aparata se zaustavi.
 - S ponovnim hkratnim pritiskom na tipki **FREEZER** ter **FRIDGE** za pet sekund aparat ponovno vklopite.

Nastavitev temperature

* Ko hladilnik prvič priključite na napajanje, je temperatura nastavljena na srednjo vrednost [Srednja].



Zamrzovalnik

Pritisnite tipko FREEZER in nastavitev temperature se spremeni, kot kaže spodnja slika.

>>> Sprememba temperature po zaporedju <<<

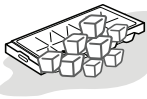
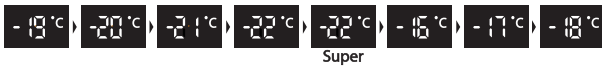

Hitro zamrzovanje...

Za hitrejšje zamrzovanje pritisnite tipko FREEZER in jo držite, dokler se ne vklopi signalna lučka '*'. Za izklop funkcije ponovno pritisnite isti gumb.

Hladilnik

Pritisnite tipko FRIDGE in nastavitev temperature se spremeni, kot kaže spodnja slika.

>>> Sprememba temperature po zaporedju <<<



Hitro ohlajanje ali hlajenje

Za hitrejšje hlajenje pritisnite tipko FRIDGE in jo držite, dokler se ne vklopi signalna lučka '*'. Za izklop funkcije ponovno pritisnite isti gumb.



Pozor

Živila v hladilniku lahko zamrznejo, če je temperatura okolja hladilnika pod 5°C.

Uporaba delov v notranjosti

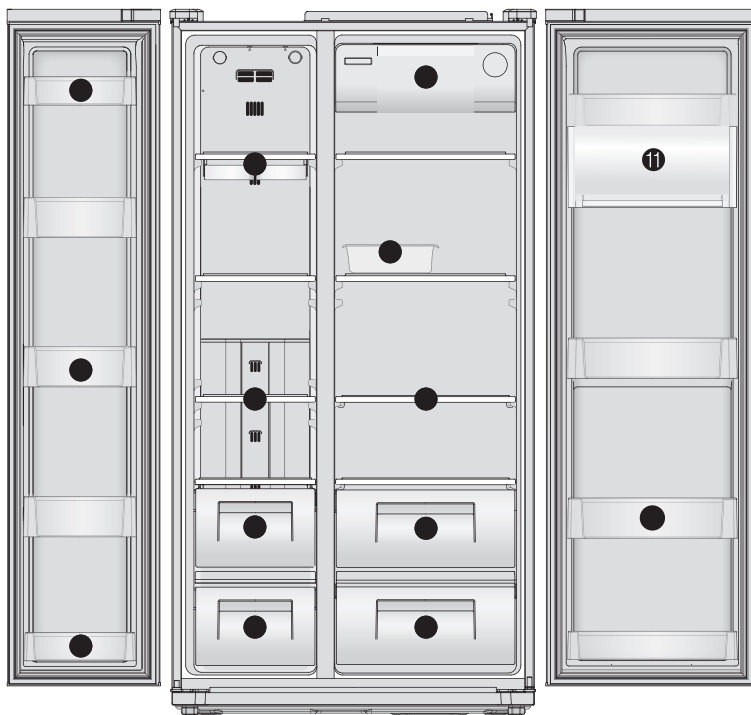

※ Ilustracija kaže model z vsemi možnostmi. Možnosti so odvisne od modela.

- 1. Polička na vratih zamrzovalnika**
za kratkoročno shranjevanje in sladoled
- 2. Polička na vratih zamrzovalnika**
Za shranjevanje zamrznjenih živil.
- 3. Polica zamrzovalnika**
Za shranjevanje živil, npr. mesa, rib, sladoleda ...
- 4. Predal zamrzovalnika**
Za shranjevanje sušenih živil, mesa, rib, perutnine, pokrite ali zavite v folijo.
- 5. Posoda za ledene kocke**
- 6. Predel za hitro ohlajanje pločevink**
za shranjevanje pijač (predel za hitro hlajenje)
- 7. Polica hladilnika**
Za shranjevanje običajnih živil.
- 8. Premična škatla za jajca**
Postavite jo tja, kjer vam je najbolj pri roki. (Škatle ne uporabljajte za shranjevanje ledenih kock in je ne dajajte v zamrzovalnik.
- 9. Predal za zelenjavo**
- 10. Predal za sadje**
- 11. Območje Multi Plus**
za shranjevanje raznovrstnih proizvodov
- 12. Polica na vratih hladilnika**
Za shranjevanje živil, npr. mleka, soka, piva itd.



Pozor

- Živil (posod z živili) v zamrzovalniku se ne dotikajte in jih ne prijemajte z mokrimi rokami.
☞ Obstaja nevarnost ozeblin.
- V hladilniku ne shranjujte zdravil, vzorcev za znanstvene raziskave itd.

Nasveti za shranjevanje

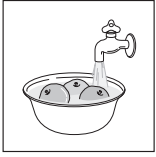

Umijte živila pred shranjevanjem.

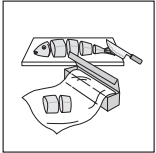

Živila razdelite na manjše kose.

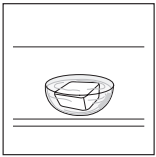

Živila z visoko vsebnostjo vode postavite na sprednji del polic (blizu vrat).

- Če postavite taka živila blizu toka mrzlega zraka, lahko zmrznejo.



Tople ali vroče jedi primerno ohladite, preden jih shranite, da zmanjšate porabo moči in povečate učinkovitost hlajenja.



Pazite pri shranjevanju tropskih sadežev, npr. banan, ananasa, paradižnika, ker lahko nizke temperature zmanjšajo njihovo kakovost.



Med živili naj bo dovolj prostora. Če so preblizu, je kroženje hladnega zraka ovirano, zato je hlajenje slabše.

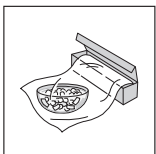

Živila vedno pokrijte ali zavijte, da se ne širijo njihov vonji.

Vzdrževanje in čiščenje

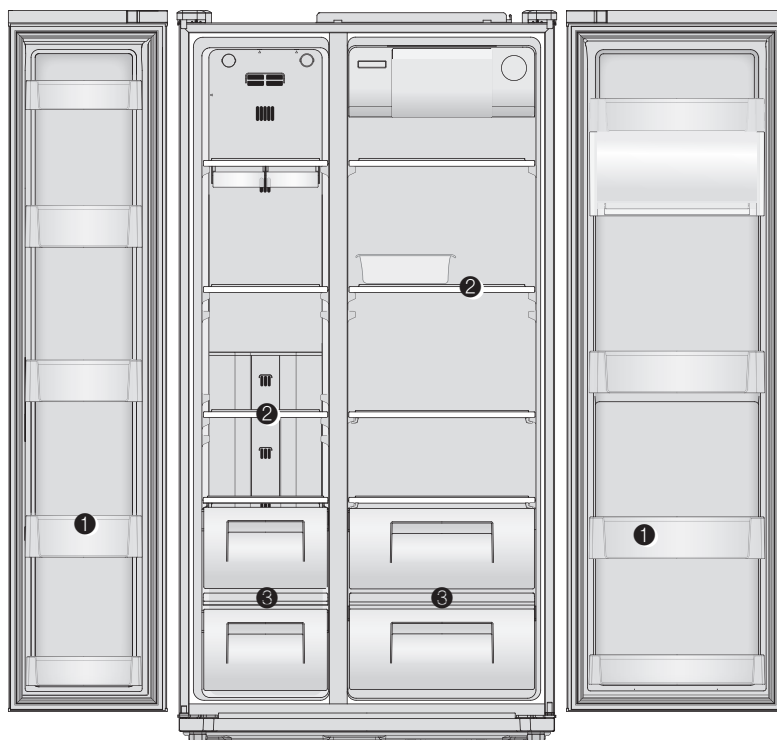

Najprej
izključite iz
napajanja!

※ Na ilustraciji so modeli z vsemi možnostmi

① Polička

- Za odstranitev držite na obeh straneh in dvignite.

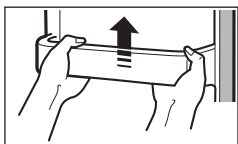

③ Predal za zelenjavo & sadje

- Povlecite naprej in rahlo dvignite, da predal odstranite.

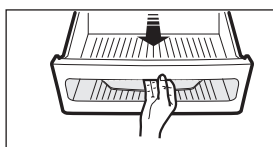

② Poličke zamrzovalnika & hladilnika

- Držite na obeh straneh in dvignite.

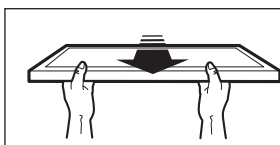

Kako čistimo

Notranji deli

- Za čiščenje uporabite krpo, namočeno z vodo in raztopino blagega pralnega sredstva.

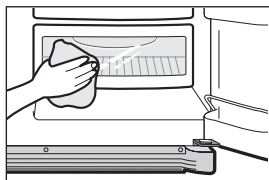

Zadnja stran (strojni del)

- S sesalcem vsaj enkrat letno odstranite prah z rešetke.

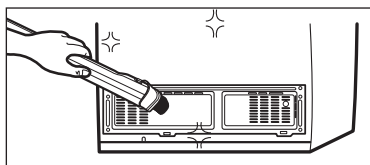

Pozor

Ne uporabljajte bencina, benzena (benzola), razredčil itd., ker lahko poškodujejo površino.



Pređen pokličete servis

Pređen pokličete servis, prosimo, da preberete naslednje nasvete za odpravljanje težav.

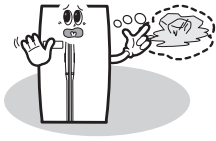

Težava

V notranjosti ni nikoli hladno. Zamrzovanje in hlajenje nista učinkovita.

Preverite

- 1 Je hladilnik priključen na omrežje?
- 2 Je temperatura nastavljena na rahlo hlajenje?
- 3 Sli stoji hladilnik na neposredni sončni svetlobi oziroma je poleg njega kaka grelna naprava?
- 4 Je med hladilnikom in zidom premalo prostora?

Ukrep

- 1 Priključite hladilnik na napajanje.
- 2 Nastavite temperaturo na srednje ali močno hlajenje (Middle ali High).
- 3 Prestavite hladilnik na mesto, kjer ni neposredne sončne svetlobe ali grelnih naprav.
- 4 Med zadnjo stranjo hladilnika in zidom naj bo dovolj prostora (več kot 10 cm).



Težava

Živila v hladilniku zamrzujejo.

Preverite

- 1 Je temperatura v napravi prenizka?
- 2 Je temperatura v okolju prenizka?
- 3 So živila z veliko vsebnostjo vlage shranjena preblizu izhodu mrzlega zraka?

Ukrep

- 1 Nastavite temperaturo na srednjo ali visoko.
- 2 Živila lahko zamrznejo, če je temperatura okolja nižja od 5°C. Premaknite hladilnik v prostor, kjer je temperatura nad 5°C.
- 3 Postavite živila z veliko vsebnostjo vlage na police v bližini vrat.

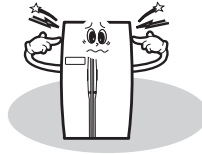

Težava

Iz hladilnika se sliši čuden zvok.

Preverite

- 1 So tla pod hladilnikom neravna?
- 2 Je med zadnjo stranjo hladilnika in zidom premalo prostora?
- 3 Ali se kak predmet dotika hladilnika?

Ukrep

- 1 Prestavite hladilnik na ravna tla.
- 2 Prostora naj bo dovolj.
- 3 Odstranite predmet, ki se dotika hladilnika.



Težava

V hladilniku smrdi.

Preverite



- 1 Ste dali v hladilnik nepokrita ali nezavita živila?
- 2 So police popackane z ostanke živil?
- 3 So živila predolgo shranjena?

Ukrep

- 1 Pokrijte ali zavijte živila.
- 2 Police redno čistite. Če se smrad vleze v te dele, ga ni lahko odstraniti.
- 3 Ne shranjujte živil predolgo. Hladilnik ni niti brezhiben niti trajen shranjevalnik živil.

Nekaj čudnega?

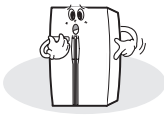
Ne skrbite. Tu je odgovor.

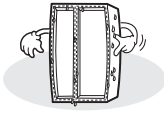
	Primer	Razlaga
Toplota	Sprednji del in stranica hladilnika sta topla ali vroča. 	<ul style="list-style-type: none"> ● Pod površino so cevi (vodila za hladilno sredstvo), ki preprečujejo nabiranje vlage na njej.
Vrata so čvrsto zaprta	Vrata se težko odpro. 	<ul style="list-style-type: none"> ● Ko vrata zaprete in neposredno za tem spet odprete, se težko odpro. v notranjost vdre topel zrak in povzroči razliko v pritisku. V takem primeru počakajte minuto in vrata se bodo z lahkoto odprla.
Čuden zvok	Sliši se, kot da bi voda tekla iz hladilnika. 	<ul style="list-style-type: none"> ● Ko se kompresor zažene ali ustavi, lahko hladilno sredstvo, ki se pretaka po ceveh, povzroča tak zvok. • Tudi voda od odtaljevanja lahko povzroči tak zvok. (Ta hladilnik ima sistem samodejnega odtaljevanja.)
	Prasketajoč ali klikajoč zvok. 	<ul style="list-style-type: none"> ● Zaradi sprememb temperature se deli v notranjosti krčijo in/ali širijo. Ko se notranjost ohladi ali ko se odpro vrata, lahko pride do takih zvokov.
	Brenčoč zvok.	<ul style="list-style-type: none"> ● Kompresor ali ventilator za kroženje hladnega zraka lahko pri delovanju povzročata tak zvok. (Če hladilni ne stoji ravno, je lahko zvok glasnejši.)
Ivje & kondenz	Kondenz ali ivje na steni in/ ali površini posode za živila v zamrzovalniku in hladilniku. 	<p>Ivje in/ali kondenz lahko nastaneta v naslednjih primerih:</p> <ul style="list-style-type: none"> ● visoka temperatura in/ali visoka vlažnost v okolici hladilnika; ● če so vrata predolgo odprta; ● če so živila z veliko vsebnostjo vlage shranjena nepokrita ali nezavita. ※ Isto lahko vidite, če v kozarec nalijete mrzlo vodo in se kozarec zarosi..
	Kondenz na površini ohišja.	<ul style="list-style-type: none"> ● Če je v okolici hladilnika veliko vlage, se ta nabere na površini in kondenzira.

Priprave na namestitev

Mere (vključno z ročaji vrat)

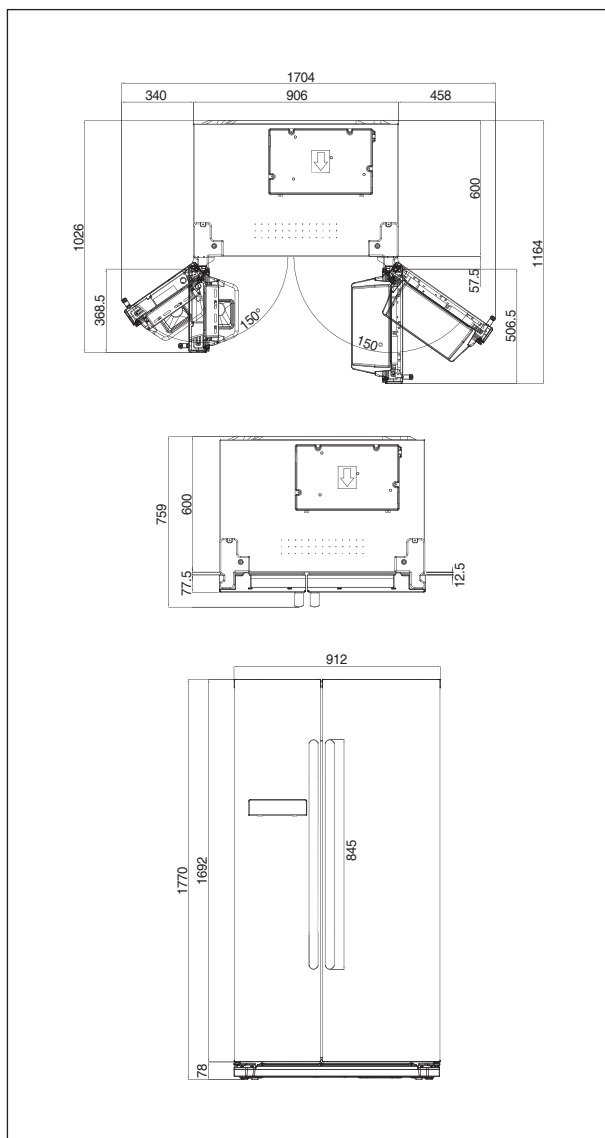

Najprej preverite, če lahko hladilnik spravite po hodniku in skozi vrata.

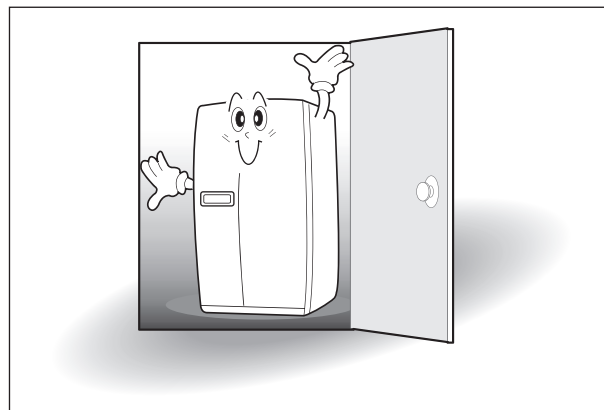

Poiščite primerno mesto za postavitev

Dovolj prostora med zadnjo stranjo hladilnika in zidom za nemoteno kroženje zraka.

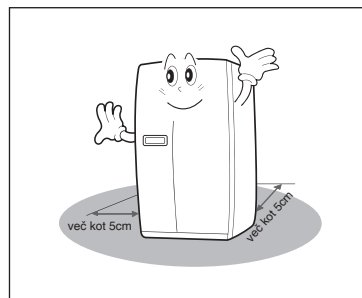

Izogibajte se neposredni sončni svetlobi.

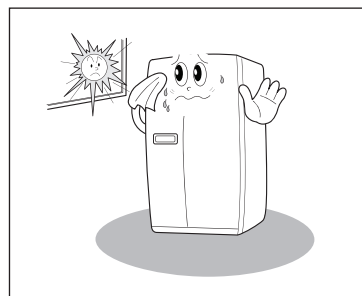

● Ko ste izbrali mesto za postavitev, sledite navodilom za montažo. Če je temperatura okolice nizka (pod 5°C), lahko živila zmrznejo ali hladilnik deluje nenormalno.

Če hladilnika med nameščanjem ne morete spraviti skozi vrata, izvedite naslednje korake.

Odstranjevanje vrat zamrzovalnika

※ Najprej odstranite pokrov dna, če je pritrjen.

- 1 Odvijte pokrov zgornjega tečaja.

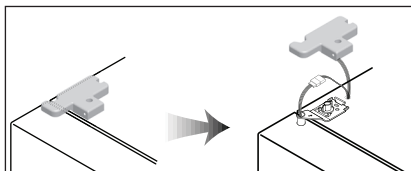

- 2 Zavrtite pritrdilo zgornjega 3~4-krat v nasprotni smeri urinega kazalca. Izključite žice.

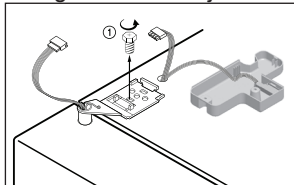

- 3 Dvignite sprednji del tečaja, da ga odstranite. (Ko je tečaj odstranjen, lahko vrata padejo. Pazite!)

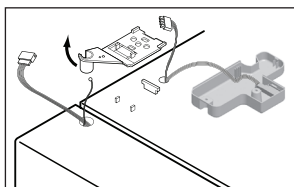

- 4 Pazite, da ne poškodujete vodne napeljave, ko odstranjujete vrata.

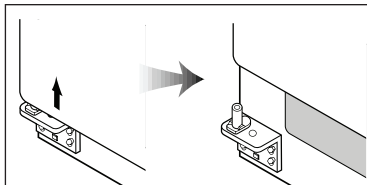

Odstranjevanje vrat hladilnika

- 1 Odvijte pokrov zgornjega tečaja. V žleb ob strani pokrova potisnite tenak izvijač, da pokrov odstranite.

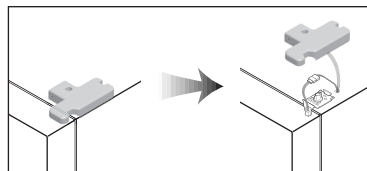

- 2 Zavrtite pritrdilo zgornjega tečaja 3~4-krat v nasprotni smeri urinega kazalca. Izključite žice.

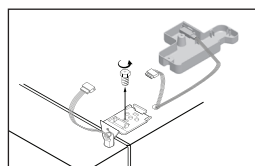

- 3 Dvignite vrata navzgor, da jih snamete.

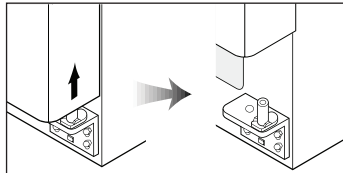

Ponovna namestitve vrat zamrzovalnika

- 1 Nastavite spodnjo odprtino vrat zamrzovalnika na nasadilo spodnjega tečaja.

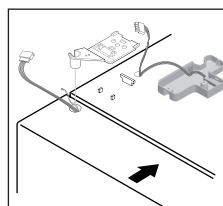

- 2 Nastavite spodnjo odprtino vrat zamrzovalnika na nasadilo spodnjega tečaja.

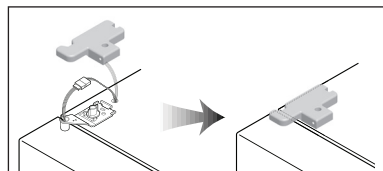

Ponovna namestitev vrat hladilnika

- 1 Namestite spodnjo odprtino hladilnika na nasadilo spodnjega tečaja.

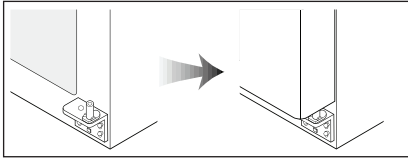

- 2 Pomaknite vrh vrat k ohišju in vstavite nasadilo zgornjega v zgornjo odprtino vrat. (Najprej vstavite zadnji del tečaja v utor na štrlečem delu, nato nastavite sprednji del na zgornjo odprtino vrat.)

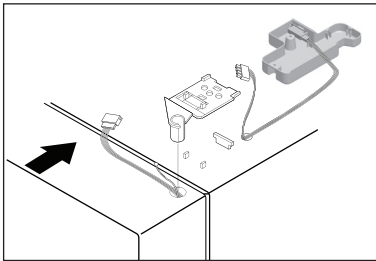

- 3 Pritrdilo tečaja zavrtite do konca. Priključite žice in privijte. Namestite in privijte pokrov zgornjega tečaja.

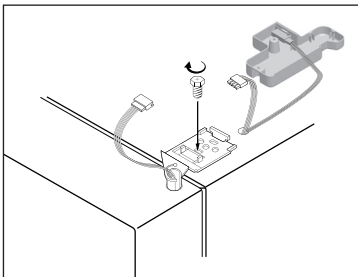

Uravnava hladilnika in nastavev vrat (če je potrebna)

Hladilnik mora stati ravno, da bo njegovo delovanje optimalno in njegov izgled tak, kot si ga želite. (Če tla pod hladilnikom niso ravna, se zdijo vrata zamrzovalnika in hladilnika neizravnana.)

Če so vrata zamrzovalnika nižje kot vrata hladilnika ...

- 1 Potisnite ploščati izvijač v utor na levem kolescu (na dnu hladilnika) in ga vrtite v smeri urinega kazalca, dokler vrata niso izravnana (v smeri urinega kazalca, da vrata dvignete, v nasprotni smeri, da jih spustite).

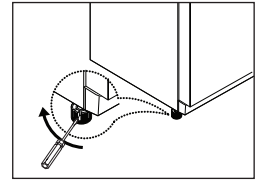

※ Če vrata zamrzovalnika ne uravnate po navodilih iz 1. koraka, upoštevajte naslednja navodila.

- 2 Odprite vrata, odvijte sprednjo ploščo oz. pokrov in jo odstranite, če je še pritrjena.

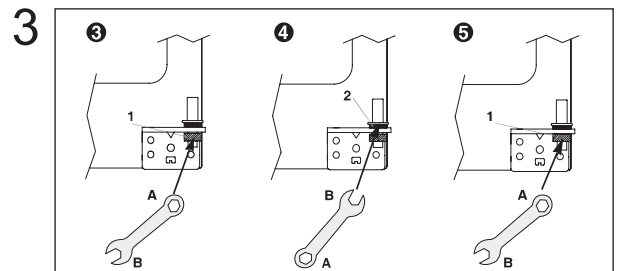
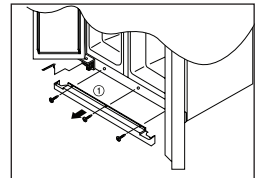

Postavite ključ (del A) na matico tečaja (1. del) in odvijte matico, tako da ključ vrtite v smeri urinega kazalca.

- 4 Postavite ključ (del B) na matico tečaja (2. del) in ga vrtite v smeri urinega kazalca, da spustite vrata nižje.
- 5 Če so vrata poravnana, trdno privijte matico (1), tako da jo obračate v smeri urinega kazalca.

Če so vrata hladilnika nižje kot vrata zamrzovalnika ...

- 1 Potisnite ploščati izvijač v utor na desnem kolescu (na dnu hladilnika) in ga vrtite v smeri urinega kazalca, dokler vrata niso izravnana (v smeri urinega kazalca, da vrata dvignete, v nasprotni smeri, da jih spustite).

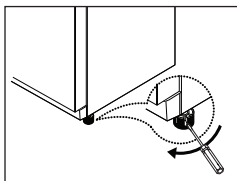

※ Če vrat hladilnika ne uravnate po navodilih iz 1. koraka, upoštevajte naslednja navodila.

- 2 Postavite ključ (del A) na matico tečaja (1. del) in odvijte matico, tako da ključ vrtite v smeri urinega kazalca.
- 3 Postavite ključ (del B) na matico tečaja (2. del) in pritrдите vrata, tako da ključ vrtite v nasprotni smeri urinega kazalca.

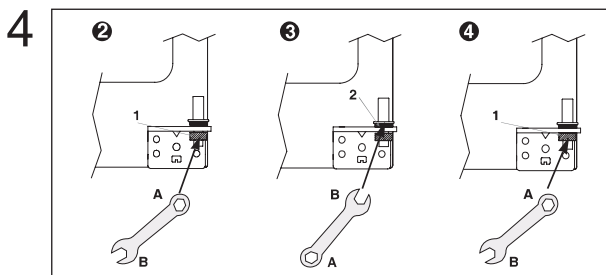

Če so vrata poravnana, trdno privijte matico (1).

Sprednji pokrov

Po namestitvi in/ali uravnavi vrat z vijaki privijte sprednji pokrov.

(Najprej odstranite vijake s sprednje spodnje plošče. Namestite in privijte pokrov.)

Pozor

- Sprednja stran hladilnika mora biti malenkost višja od zadnje, da se vrata zapirajo z lahkoto, če pa je kolesce zaradi uravnave vrat preveč dvignjeno, se pravi, da je sprednja stran zaznavno višje od zadnje, pa utegne biti vrata težko odpirati.

SRB Uputstva za upotrebu

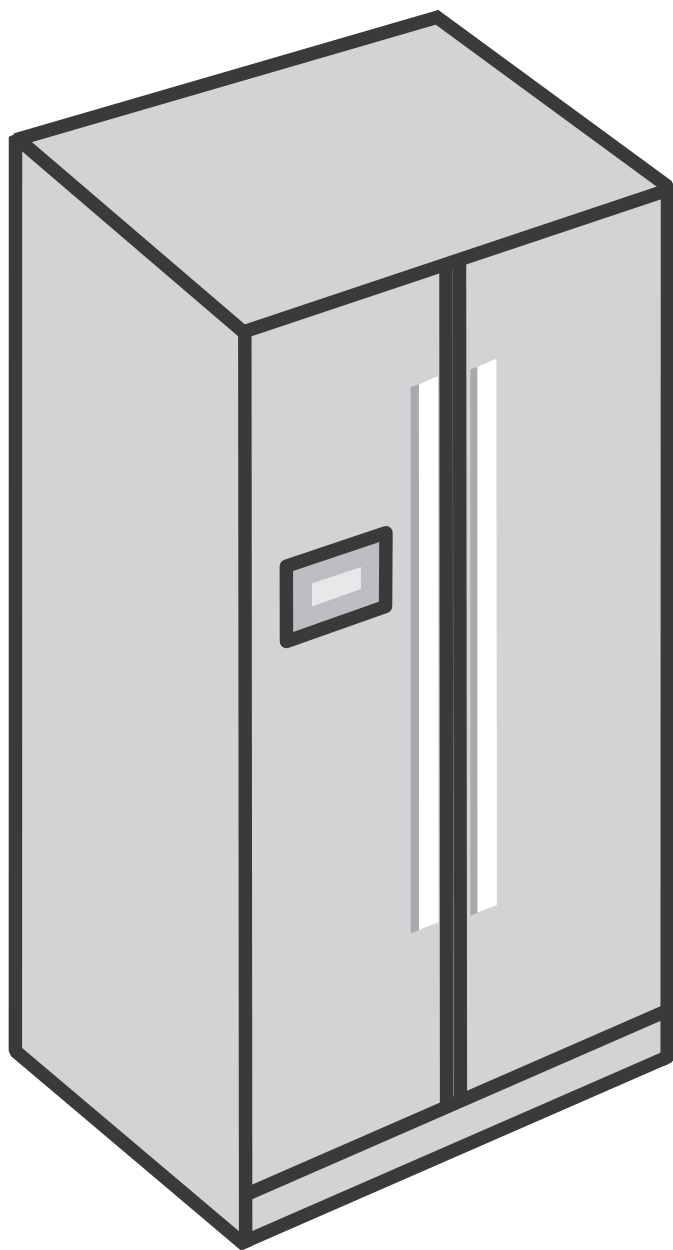

Kombinovani frižider - zamrzivač

Odbacivanje istrošene električne i elektronske opreme



Simbol na proizvodu, dodacima, ili na njegovoj ambalaži označuje da s tim proizvodom ne smete postupati kao s ostalim otpadom iz domaćinstva. Umesto toga, aparat je potrebno uručiti prikladnim sabirnim mestima za recikliranje električne i elektroničke opreme. U Evropskoj Uniji i u drugim evropskim državama postoje sistemi za odvojeno sabiranje otpadne električne i elektronske opreme. Ispravnim odvoženjem istrošenog aparata pridonosite sprečavanju negativnih posledica po životnu sredinu i zdravlje ljudi, koje bi inače mogle da se pojave u slučaju neodgovarajućeg rukovanja otpadom ovog proizvoda. Reciklažni materijali pomažu u očuvanju prirodnih izvora, zato stare električne i elektronske aparate nemojte bacati zajedno s otpadom iz domaćinstva. Za detaljnije informacije o recikliranju ovog proizvoda molimo vas, kontaktirajte lokalne vlasti, komunalnu službu za odvoz đubreta ili prodavnicu u kojoj ste kupili proizvod.

BEZBEDNOSNO UPOZORENJE



Ovaj aparat sadrži određenu količinu rashladnog sredstva imenovanog izobutan (R600a). To je prirodni gas koji u većoj meri nije štetan za okolinu, ali je veoma zapaljiv. Zato kod postavljanja i prilikom transporta aparata morate biti izuzetno pažljivi da ne oštetite ni jedan deo cevne rashladne instalacije. Rashladno sredstvo koje bi curilo iz creva moglo bi se zapaliti, ili uzrokovati povrede očiju. Ukoliko otkrijete da creva u instalaciji negde propuštaju, ne približavajte se aparatu s otvorenim plamenom ili drugim izvorima zapaljenja, a prostoriju u kojoj se aparat nalazi dobro provetrite duže vreme.

- Da ne bi došlo do zapaljive smeše gasa i vazduha ukoliko cevna instalacija počne puštati, veličina prostorije za postavljanje frižidera ovisna je o količini korišćenog rashladnog sredstva. Veličina prostorije mora biti 1 m³ za svakih 8 g rashladnog sredstva R600a u aparatu. Količina rashladnog sredstva navedena je na nalepnici s tehničkim podacima u unutrašnjosti aparata.
- Aparat koji pokazuje bilo kakve znakove oštećenja, ne smete uključiti. Ako niste uvereni posavetujte se s vašim prodavačem.

U skladu s s RoHS (Direktiva 2011/65/EU)



Ovaj proizvod prikladan je za okolinu i ne sadrži Pb, Cd, Cr+6, Hg, PBB i PBDE, koji su tom direktivom zabranjeni.

PAZITE NA TEMPERATURU OKOLINE

Ispravan rad ovog aparata uslovljen je izvedbom (vrstom) aparata, te temperaturom okoline, što je navedeno na natpisnoj tablici aparata.

Klimatska kategorija	der Umgebungstemperatur von...bis
SN (sub-normalna)	+10°C do +32°C
N (normalna)	+16°C do +32°C
ST (suptropska)	+16°C do +38°C
T (tropska)	+16°C do +43°C

NAPOMENA

Unutrašnja temperatura frižidera ovisi o čimbenicima kao što su mesto postavljanja frižidera, temperatura okoline, te učestalost otvaranja vrata.

Sadržaj

Sačuvajte zbog vlastite bezbednosti!	1~2
Uputstva za postavljanje.....	3
Pre prve upotrebe.....	3
Kontrolna tabla	4
Regulisanje temperature	5
Upotreba opreme i delova u unutrašnjosti aparata....	6~7
Održavanje i čišćenje	8~9
Pre no što pozovete servis	10
Nešto čudno?	
Bez brige - ovde je odgovor.....	11
Pripreme na postavljanje.....	12
Ukoliko frižider ne može proći kroz vrata, uradite sledeće:	13
Izravnavanje frižidera i regulisanje vrata (ako je potrebno)	14~15

Sačuvajte zbog vlastite bezbednosti!

Pre početka korišćenja aparata obavezno pročitajte ova uputstva za upotrebu, te ih nakon toga sačuvajte za eventualnu kasniju upotrebu.



Upozorava na mogućnost opasnosti po život ili teških povreda.



Upozorava na opasnost fizičkih povreda ili materijalne štete.

Drugi znakovi



NE skidajte ili ne rastavljajte!



Isključite i z napona (kućne utičnice)!



NE, NE ...



Pazite (pridržavajte se ...)!



Pažnja

1. Ako je priključni kabl oštećen, mora ga zameniti proizvođač ili njegov ovlašćeni serviser odn. druga ovlašćena lica. Samovoljna zamena kabla je veoma opasna.
2. Aparat ne smeju koristiti lica (uključivši i decu) smanjenih fizičkih, mentalnih ili motoričkih sposobnosti, odnosno lica bez odgovarajućih iskustava i znanja, osim pod kontrolom i prema uputstvima lica, zaduženih za njihovu bezbednost.

UPOZORENJE



Frižider ili neki drugi teški predmeti ne smeju stajati na priključnom kablju. Kabl ne smete presavijati.

- Ako je priključni kabl oštećen, ili se je oštetila izolacija, može doći do požara ili do električnog udara.



Priključni kabl ili utikač nemojte nikad hvatati mokrim rukama.

- Postoji opasnost električnog udara.



Aparat uzemljite. Proverite dali je utičnica uzemljena.



Frižider nemojte postavljati na mokro tlo, ili u izrazito vlažan prostor.

- Električna izolacija propada, što može uzrokovati opasnost od električnog udara.



Proverite dali je utikač čvrsto ukopčan u utičnicu.

- Električna izolacija propada, što može uzrokovati opasnost od električnog udara.
- Postoji opasnost električnog udara.



Na istu utičnicu ne smete ukopčavati više aparata odjednom.

- Može doći do pregrevavanja i/ili požara.



Nikad nemojte koristiti oštećen kabl ili utikač, te rasklimanu zidnu utičnicu.

- Postoji opasnost požara, električnog udara ili ozbiljnijih povreda.



Aparat nikad nemojte iskopčavati iz utičnice vukući kabl, nego uvek rukom čvrsto uhvatite za utikač.



Kabl neka bude usmeren nadole od utičnice.

- Ukoliko je usmeren nagore, kabl može biti uz utikač presavinut, što takođe može uzrokovati električni udar ili požar.



Priključni kabl ne sme dodirivati naprave za grejanje ili prolaziti kroz njih.

- Priključni kabl neka se nikad ne sprovodi tako da dodiruje grejače ili prolazi kroz aparate za grejanje.



Po frižideru (kako po spoljašnjosti, tako i po unutrašnjosti) ne sipajte i ne prskajte vodu.

- Električna izolacija propada, što može uzrokovati opasnost od električnog udara.



Ne dozvolite da se deca vešaju na vrata frižidera.

- Frižider bi se mogao prevrnuti i povrediti ih.



Frižider nemojte sami rastavljati niti ga pokušati popravljati.

- Postoji opasnost fizičkih povreda i materijalne štete.



Popravke prepustite osposobljenom i ovlašćenom osoblju.



U blizini frižidera nemojte koristiti zapaljive gasove, benzen, razređivače, benzin, sprejeve, i slično.

- Posuda se može prevrnuti i prosuti vodu po frižideru, te uzrokovati električni udar ili štetu.



Na frižider ne stavljajte sudove s vodom.

- Posuda se može prevrnuti i prosuti vodu po frižideru, te uzrokovati električni udar ili štetu.





Police i druge elemente opreme nemojte vaditi iz frižidera dok su na njima namirnice i sudovi.

- Sudov iz tvrdih materijala (staklo, metal, itd.) mogu pasti te vas povrediti, odnosno razbiti staklene police i unutrašnje delove.



U frižideru nikad nemojte držati zapaljive gasove ili tečnosti.

 Ukoliko dođe do propuštanja gasa u blizini frižidera ili u kuhinji, prostor smesta dobro provetrite i ne dodirujte utikač ili frižider.

 U frižideru nemojte držati lekove ili uzorke za znanstvena istraživanja koji zahtevaju preciznu kontrolu temperature u zamrzivaču.

 Osigurače ili sijalice nemojte menjati sami, nego pozovite servisera da ih zameni.

 Pre odlaganja istrošenog frižidera najpre mu skinite ili onesposobite bravu na vratima.

- U napušteni frižider mogla bi se zatvoriti deca u igri, i ugušiti se. Ostavljanje aparata »samo za nekoliko dana« može biti krajnje opasno.

 Ispod frižidera nikad ne gurajte prste ili ruke, a naročito ne ispod zadnje strane frižidera.

- Oštre metalne ivice mogu vas ozbiljno povrediti, a može doći i do električnog udara.

 Ako je priključni kabl oštećen ili prerezan, smesta pozovite ovlašćeni servis.

PAŽNJA

 Ako frižider ne nameravate koristiti duže vreme, isključite ga i iskopčajte iz električne mreže.

 Nemojte nikad jesti pokvarenu hranu, bez obzira što je bila u frižideru.

- Hrana koja je predugo frižideru, takođe može da se pokvari.

 Ako nameravate frižider pomerati (bilo u horizontalnom ili nagnutom položaju), za to su potrebna dva čoveka (jedan neka drži gornje ručke pozadi, a drugi donju ručku).

- Ako ga uhvatite za bilo koje druge delove može se desiti da vam isklizne iz ruku, što je veoma opasno.

 U zamrzivaču nikad ne dodirujte namirnice ili sudove, naročito metalne, mokrim rukama.

- Možete dobiti ozebine.

 U zamrzivač ne stavljajte staklene flaše ili sudove.

- Stakleni sudovi i flaše mogu pući te se razleteti i povrediti vas.

 Kotačiće regulišite neposredno pre pomeranja frižidera.

- Kotačići mogu oštetiti ili izgresti tlo. Ukoliko frižider pomerate na veću udaljenost, nemojte zaboraviti lepljivom trakom pričvrstiti unutrašnje delove i opremu. Ti delovi mogli bi udarati jedan u drugog i tako se razbiti.

Uputstva za postavljanje

* Pre početka upotrebe pročitajte ova bezbednosna uputstva, i pridržavajte ih se zbog vlastite bezbednosti.

Bezbednosne mere za postavljanje i priključenje na električnu instalaciju

- 1 Za sprečavanje požara, električnog udara ili propuštanja, frižider nemojte postavljati na mokro tlo ili na mesto gde može da se sabire voda.
- 2 Pre priključenja proverite sledeće: Priključni utikač ukopčajte samo u uzemljenu utičnicu (s vodičem za uzemljenje). Frižider nemojte ukopčati u istu utičnicu, u koju su već ukopčani neki drugi aparati.
- 3 Nemojte koristiti adaptere niti produžne kablove.
- 4 Na priključnom kablu ne sme biti pritiska, i pazite da nije opterećen kakvim težim predmetom. Ukoliko začujete kakav čudan zvuk, namirišete vonj po hemikalijama, ili opazite dim iz frižidera nakon što ste ga priključili na napajanje, smesta iskopčajte utikač iz utičnice i pozovite ovlašćeni servis, odnosno službu za korisnike GORENJE. Nakon isključenja pričekajte 5 minuta, pre no što frižider pokušate ponovno ukopčati. Time ćete sprečiti eventualna oštećenja kompresora i električnih delova frižidera. Pričekajte 2~3 časa da se unutrašnjost dovoljno ohladi, a tek za tim stavite u frižider namirnice. Na početku upotrebe frižidera možda će nakon priključenja na napajanje doći do razvoja posebnog mirisa plastičnih delova. Taj miris uskoro će se izgubiti, kako frižider deluje i vrata se otvaraju i zatvaraju.

Bezbednosne mere prilikom upotrebe

- Pre no što počnete koristiti frižider, pažljivo proučite ove uputstva, jer ćete time izbeći mogućnost povreda, požara, električnog udara, itd. Uputstva sačuvajte za kasniju upotrebu.

■ Oprema

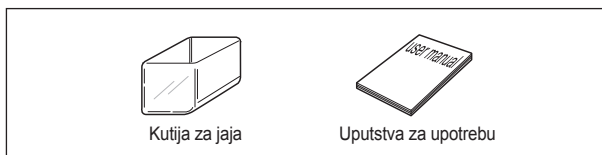

Pre prve upotrebe

* Nakon konačnog postavljanja i izravnavanja vrata, namestite police na vratima na svoja mesta te montirajte ručke vrata.

■ Stavljanje police u vrata

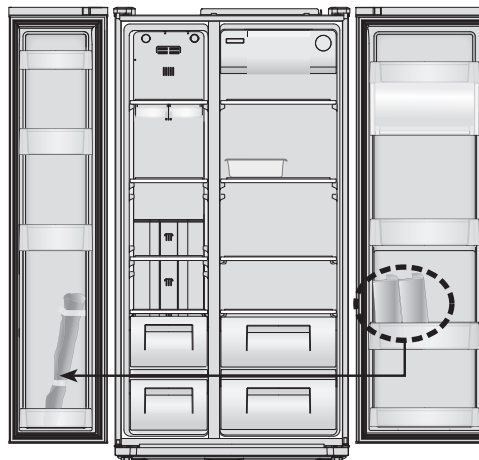

■ Montaža drški vrata

Napomena : obe ručke montiraju se na isti način.

- Jednu od drški vrata postavite na vodilice u vratima, tako da komplet šrafova na drški bude usmeren u centar frižidera/zamrzivača.

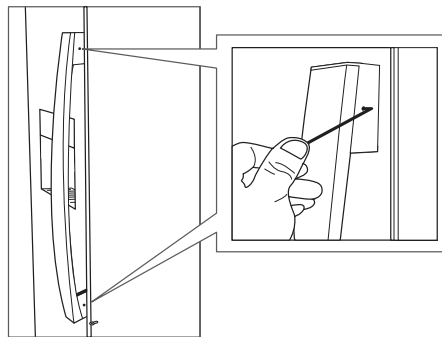

- Priloženim šesterougaonim nasadnim ključem (imbus) zašrafite dva šrafa (obručite ih u smeru kazaljki na satu).
- Postupak ponovite za montažu druge ručke na vratima frižidera.

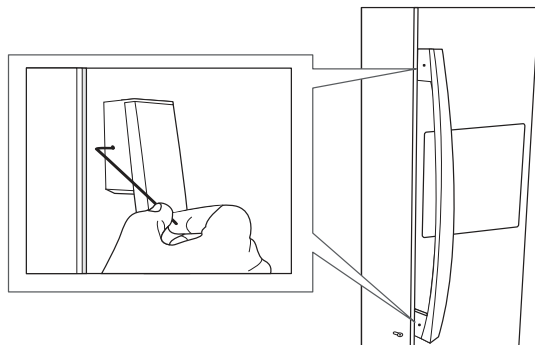

Kontrolna tabla

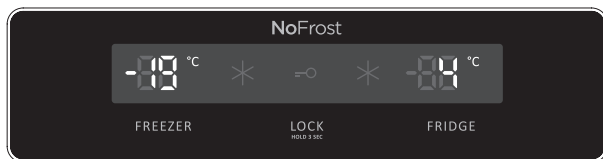

- 1. FREEZER Dugme FREEZER**
Dugme za regulisanje temperature u zamrzivačkom delu aparata
- 2. Prikaz dugmeta za zaključavanje**
- 3. FRIDGE Dugme FRIDGE**
Dugme za regulisanje temperature u rashladnom delu aparata
- 4. LOCK HOLD 3 SEC**
Dugme za zaključavanje kontrolne table. Pritisnite dugme i držite ga pritisnutog više od tri sekunde. Time zaključavate kontrolnu tablu i tako sprečavate nehotične promene regulisanja. Ako kontrolnu tablu želite ponovno otključati, pritisnite to dugme i držite ga pritisnutog više od tri sekunde. Prikaz na ekranu nestaje.



- Ako su vrata frižidera otvorena duže od 10 minuta, unutrašnje osvetljenje frižidera se ugasi.
- Ukoliko ostavite vrata zamrzivača ili frižidera otvorena duže od jednog minuta, uključi se zvučni signal upozorenja. Taj alarm otvorenih vrata zvoniti 5 minuta u intervalima po jedan minut.
- Funkcija isključenja ekrana
 - Zbog štednje energije osvetljenje ekrana gasi se 20 sekundi nakon zatvaranja vrata.
 - Zaslon se osvetli svaki put kada otvorite vrata ili pritisnete bilo koji taster.
 - Kad korisnik pritisne bilo koje dugme ili ako otvori vrata, ekran se ponovno upali, odnosno vrati se na normalan način prikazivanja.
- Funkcija za isključenje sistema (funkcija isključena)
 - Aparat je moguće isključiti a da ga ne iskopčate iz električne mreže. Ovo je naročito priručno kod odlaska na godišnji odmor.
 - Istovremeno pritisnite tipke **FREEZER** te **FRIDGE**, i držite ih pritisnute 5 sekundi. Aparat će se isključiti. einschalten.
 - Kad je aparat isključen, na ekranu temperature za frižider i zamrzivač prikazane su crtice "--".
 - Ostale LED lampice se ugase, i delovanje vašeg aparata se zaustavi.
- Ponovnim istovremenim pritiskom na tipke **FREEZER** te **FRIDGE** za pet sekundi, aparat ponovno uključite.

Regulisanje temperature

* Kad frižider prvi puta priključite na napajanje, dodeljena temperatura postavljena je na srednju vrednost [SREDNJI].

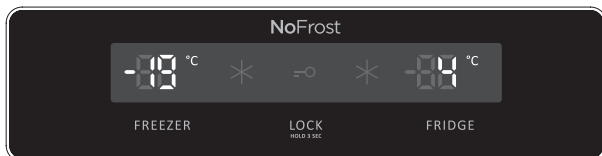

Zamrzivač

Pritisnite tipku FREEZER i izbor temperature počne da se menja kao što prikazuje donja slika.

>>> Promene temperature redosledom <<<

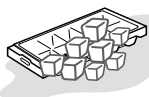

Brzo zamrzavanje...

Za brže zamrzavanje pritisnite tipku FREEZER i držite je pritisnutu sve dok se ne upali signalna lampica '*'. Za isključenje funkcije ponovno pritisnite isto dugme.

Frižider

Pritisnite tipku FRIDGE, i izbor temperature frižidera počne da se menja kao što to prikazuje donja slika.

>>> Promene temperature redosledom <<<



Brzo hlađenje

Za brže hlađenje pritisnite tipku FRIDGE i držite je pritisnutu sve dok se ne upali signalna lampica '*'. Za isključenje funkcije ponovno pritisnite isto dugme.



Pažnja!

Namirnice u frižideru mogu zamrznuti ukoliko je temperatura okoline frižidera ispod 5°C.

Upotreba opreme i delova u unutrašnjosti aparata

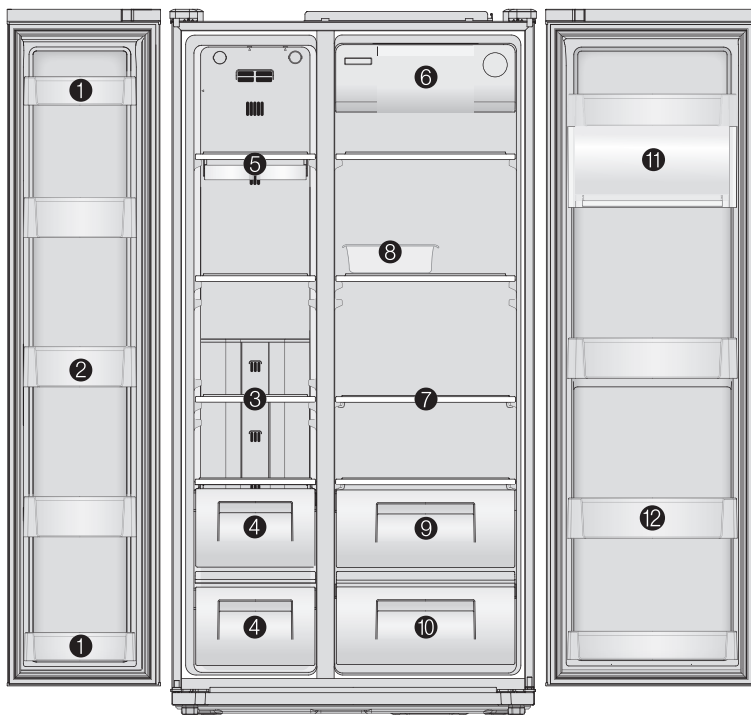

※ Ilustracija prikazuje model opremljen svim mogućnostima.
Pojedini delovi opreme ovise o modelu aparata.

1. Polica (džep) na vratima

zamrzivača za kraće držanje hrane i sladoleda.

2. Polica na vratima zamrzivača za držanje zamrznutih namirnica.

3. Polica zamrzivača

Za držanje namirnica, npr. mesa, ribe, sladoleda ...

4. Ladica zamrzivača

Za držanje sušenih namirnica, mesa, ribe, peradi, pokrivena ili umotane u foliju.

5. posuda za kocke leda

6. Brzo hlađenje limenki

Za držanje pića (predeo brzog hlađenja).

7. Polica frižidera

Za držanje uobičajenih namirnica.

8. Prenosna kutija za jaja

Postavite je tamo gde mislite da vam je najzgodnije (kutiju nemojte koristiti za držanje kocki leda, i nemojte je stavljati u zamrzivač).

9. Ladica za povrće

10. Ladica za voće

11. Višenamenski predeo Multi Plus

Za držanje raznovrsnih namirnica.

12. Polica na vratima frižidera

Za držanje namirnica kao što su mleko, sokovi, pivo, i slično..



Pažnja

- Namirnice (ili sudove s namirnicama) u zamrzivaču ne dodirujte i ne hvatajte mokrim rukama, jer postoji opasnost ozebina.
- U frižideru nemojte držati lekove, uzorke za znanstvena istraživanja, i sl.

Saveti za čuvanje namirnica



Operite namirnice pre slaganja u aparat.

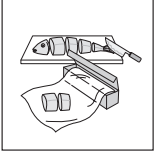

Namirnice razdelite na manje komade

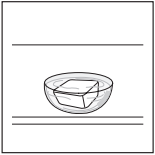

Namirnice s visokim procentom vode stavljajte na prednji deo polica (bliže vratima).

- Ukoliko takve namirnice stavite u blizinu protoka hladnog vazduha, može se desiti da se zamrznu.



Topla ili vruća jela prikladno ohladite pre no što ih počnete slagati u aparat. Time smanjujete potrošnju i povećavate učinak hlađenja.



Pazite kod stavljanja tropskog voća u aparat, npr. banana, ananasa, pa i paradajza, jer niske temperature mogu uticati na njihov kvalitet.



Ostavite dovoljno prostora između pojedinih namirnica. Ako su preblizu, kruženje hladnog vazduha nije dovoljno efikasno, zato je i hlađenje lošije.

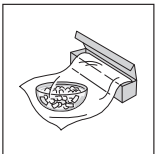

Namirnice uvek pokrijte ili umotajte, da se ne šire njihovi mirisi.

Održavanje i čišćenje

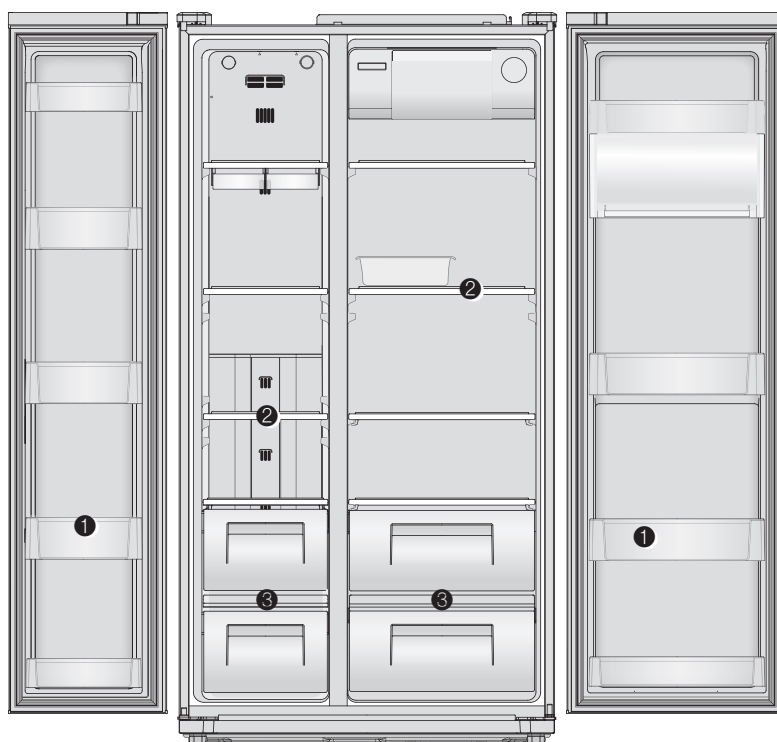

Najpre isključite aparat iz električne energije!

※ Ilustracija prikazuje model opremljen svim mogućnostima.

① Ladica

- Vadite je tako da je uhvatite s obe strane i podignete.

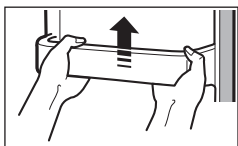

③ Fijoka za voće i povrće

- Povucite napred (ka sebi) i lagano podignite, te ladicu izvucite.

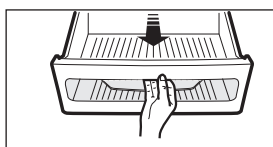

② Police zamrzivača i frižidera

- Uхватite ih na obe strane i podignite.

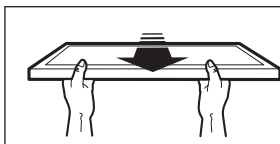

Kako čistimo

Unutrašnji delovi

- Za čišćenje koristite krpu natopljenu vodom i rastopinom blagog deterdženta.

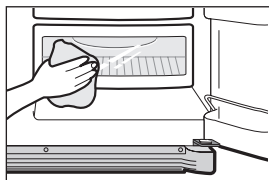

Zadnja strana (mašinski delovi)

- Najmanje jednom godišnje usisivačem odstranite prašinu sa rešetki.

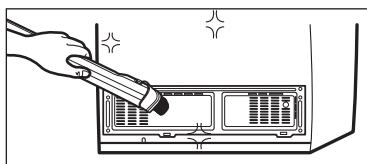

Pažnja

Za čišćenje nikad nemojte koristiti benzin, benzen (benzol), razređivače, itd., jer mogu oštetiti površinu.



Pre no što pozovete servis ...

Pre no što pozovete servis, molimo vas da pročitate sledeće savete i preporuke za otklanjanje najčešćih poteškoća ili problema u radu.



Poteškoća

U unutrašnjosti nikad nije dovoljno hladno. Zamrzavanje i hlađenje nisu efikasni.

Proverite

- 1 Dali je frižider priključen na električnu mrežu?
- 2 Dali je temperatura postavljena na manje hladno?
- 3 Dali je frižider izložen direktnim zrakama sunca, odnosno dali se u blizini aparata nalazi kakva naprava za grejanje?
- 4 Dali je između frižidera i zida dovoljno prostora?

Rešenje

- 1 Priključite frižider na napajanje.
- 2 Temperaturu postavite na srednje ili jače hlađenje.
- 3 Frižider premestite na takav položaj, gde nema neposrednih zraka sunca, odnosno naprava za grejanje.
- 4 Između zadnje stenke frižidera i zida mora biti dovoljno prostora (više od 10 cm).

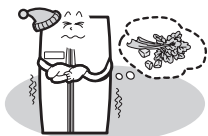

Poteškoća

Namirnice u frižideru zamrznu.

Proverite

- 1 Dali je temperatura postavljena na najviši stepen hlađenja [Hic 12]
- 2 Dali je temperatura okoline preniska?
- 3 Dali su namirnice s velikim procentom vlage složena preblizu izlazu hladnog vazduha?

Rešenje

- 1 Snizite regulaciju temperature i izaberite srednje ili slabije hlađenje.
- 2 Namirnice mogu zamrznuti ukoliko je temperatura okoline niža od 5°C. Frižider premestite u takav prostor, u kojem je temperatura viša od 5°C.
- 3 Namirnice s velikim procentom vlage složite na police bliže vratima.

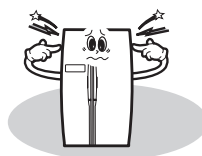

Poteškoća

Iz frižidera se čuje čudan zvuk.

Proverite

- 1 Dali je tlo ispod frižidera neravno?
- 2 Dali je između zadnje strane frižidera i zida premalo prostora?
- 3 Dali kakav predmet dodiruje frižider?

Rešenje

- 1 Premestite frižider na ravno tlo.
- 2 Oko aparata neka bude dovoljno prostora.
- 3 Odstranite predmet koji dodiruje frižider.



Poteškoća

Iz unutrašnjosti frižidera se širi smrad.





Proverite

- 1 Dali ste u frižider složili nepokrivene ili neupakovane namirnice?
- 2 Dali su police zaprljane ostacima namirnica, odnosno hrane?
- 3 Dali namirnice predugo stoje u frižideru?

Rešenje

- 1 Pokrijte ili zamotajte namirnice.
- 2 Police redovito čistite. Ako se smrad uvuče u te delove, nije ga se jednostavno otarasiti.
- 3 Namirnice nemojte držati u frižideru predugo. Frižider nije niti besprekorno niti trajno mesto za čuvanje namirnica.

Nešto čudno? Bez brige - ovde je odgovor.

	Primer	Objašnjenje
Toplota	Prednji i bočni deo frižidera su topli ili vrući. 	<ul style="list-style-type: none"> ● Ispod površine su creva (vodilice za rashladno sredstvo) koje sprečavaju sabiranje vlage na njoj.
Vrata su čvrsto zatvorena	Vrata se teže otvaraju. 	<ul style="list-style-type: none"> ● Kad vrata zatvorite i odmah nakon toga ih ponovno pokušate otvoriti, naiđete na otpor i vrata se veoma teško otvaraju. To je zbog toga, što je u unutrašnjost nahrupio topao vazduh i uzrokovao razliku u pritisku. U tom slučaju je najbolje pričekati minut ili dva, i vrata ćete nakon toga moći s lakoćom ponovno otvoriti
Čudan zvuk	Čuje se kao da voda teče iz frižidera. 	<ul style="list-style-type: none"> ● Kad se kompresor uputi u rad ili kad se zaustavlja, rashladno sredstvo koje se pretače po crevima uzrokuje zvuk pretakanja tečnosti. ● I voda od odmrzavanja može uzrokovati sličan zvuk (ovaj frižider ima sistem automatskog odmrzavanja).
	Klokotanje ili zveckajući zvuk. 	<ul style="list-style-type: none"> ● Zbog promena temperature, delovi u unutrašnjosti se stežu i/ili šire. Do takvih zvukova može doći kad se unutrašnjost ohladi, ili kad se otvore vrata.
	Zujeći zvuk.	<ul style="list-style-type: none"> ● Kompresor ili ventilator za kruženje hladnog vazduha može svojim radom uzrokovati takav zvuk (ako frižider ne stoji ravno, zvuk može biti i dosta glasniji).
Inje i/ili kondenzat	Kondenzat ili inje na stenkama i/ili na površini posude za namirnice u zamrzivaču i frižideru. 	<p>Inje i/ili kondenzat mogu nastati u sledećim slučajevima:</p> <ul style="list-style-type: none"> ● visoka temperatura i/ili visoka vlažnost u okolini frižidera; ● ako su vrata predugo otvorena; ● ako su namirnice s velikim procentom vlage stavljena u frižider nepokrivena ili neupakovana. ※ Istu pojavu možete opaziti ako u čašu sipate hladnu vodu i čaša se orosi.
	Kondenzat na površini kućišta.	<ul style="list-style-type: none"> ● Ako u okolini frižidera ima dosta vlage, ona se sabire na površini i kondenzuje.

Priprave na postavljanje

Mere (uključivši i ručku vrata)

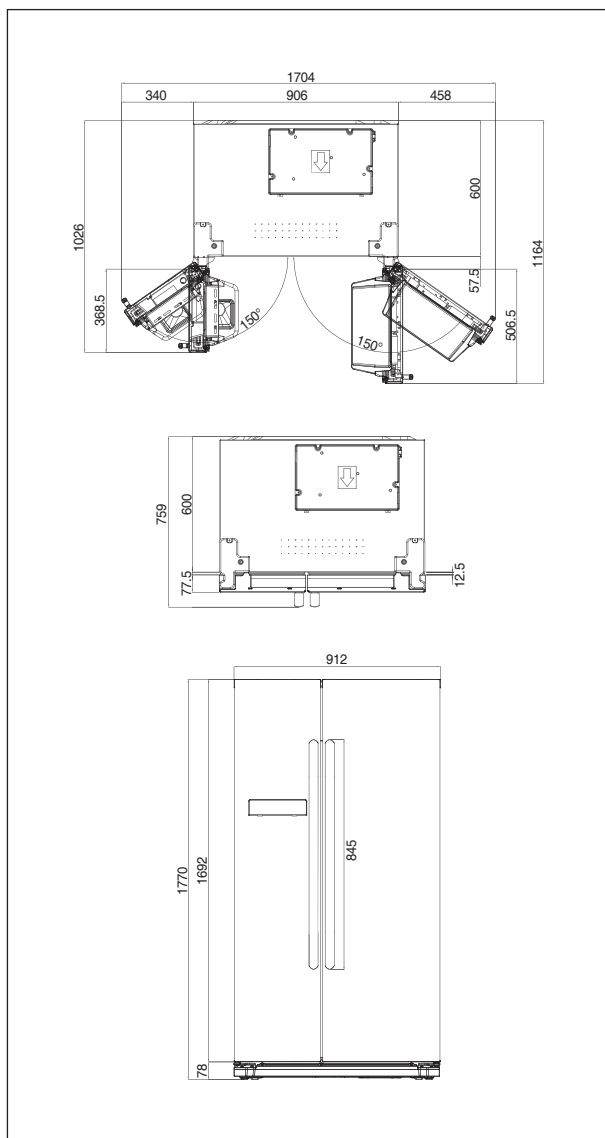

Nmaojcpir ep rpornoevtei rkitreo zd ahloi dcneitke if rkižroidze vrr ata prostorije.

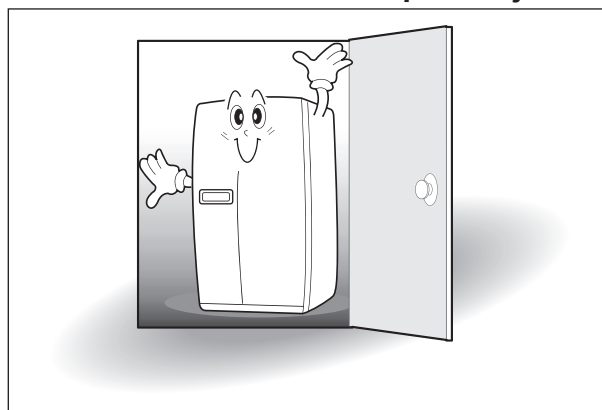

Izaberite prikladno mesto za postavljanje

Među zadnjom stranom frižidera i zidom ostavite dovoljno prostora za neometano kruženje vazduha.

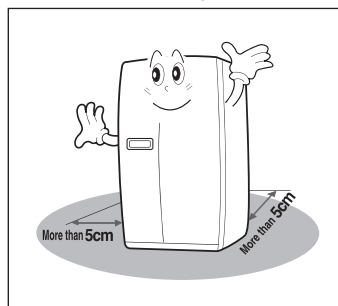

Izbegavajte izlaganje aparata direktnim zrakama sunca.

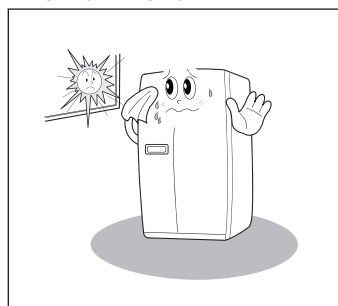

- Kad ste izabrali prikladno mesto za nameštanje, sledite uputstvima za montažu. Ukoliko je temperatura okolice preniska (manje od 5°C), namirnice u njemu mogu zamrznuti, ili je delovanje frižidera nenormalno.

Ukoliko frižider ne može proći kroz vrata, uradite sledeće:

Skidanje vrata zamrzivača

※ Najpre odstranite poklopac dna ukoliko je pričvršćen.

- 1 Odšrafite štitnik gornjeg šamira.

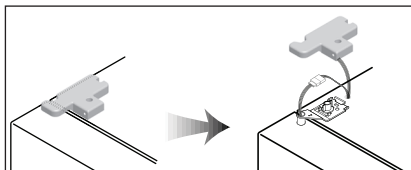

- 2 Pričvrsnu sponu gornjeg šamira obrnite 3 do 4 puta u suprotnom smeru kazaljki na satu. Iskopčajte žice.

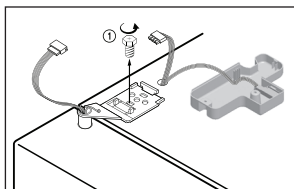

- 3 Podignite prednji deo šamira, i skinite ga (kad je šamir izvađen, vrata mogu pasti. Pazite na to!)

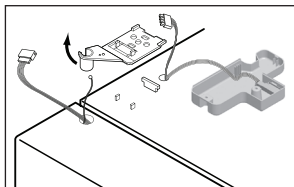

- 4 Kad skidate vrata, pazite da ne oštetite vodovodnu instalaciju.

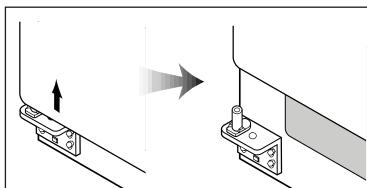

Skidanje vrata frižidera

- 1 Odšrafite štitnik gornjeg šamira. U utor sa strane štitnika ugurajte tanji šrafciğer, i skinite štitnik

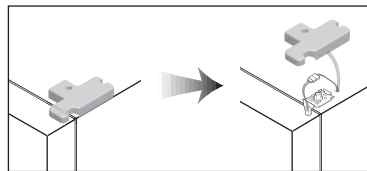

- 2 Pričvrsnu sponu gornjeg šamira obrnite 3 do 4 puta u suprotnom smeru kazaljki na satu. Iskopčajte žice. Podignite prednji deo šamira, i skinite ga (kad je šamir izvađen, vrata mogu pasti. Pazite na to!)

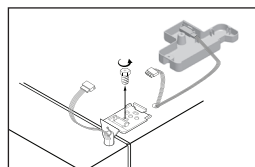

- 3 Podignite vrata prema gore i skinite ih.

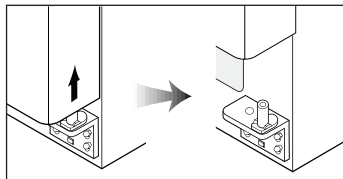

Ponovno montiranje vrata zamrzivača

- 1 Donji otvor vrata zamrzivača namestite na klin donjeg šamira.

Pomerite gornji deo vrata prema kućištu i stavite klin gornjeg šamira u gornji otvor vrata (najpre natakните zadnji deo šamira u utor na klinu, a zatim podesite prednji deo na gornji otvor vrata).

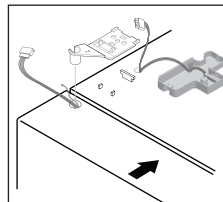

- 2 Pričvrsnu sponu šamira obrnite do kraja. Priključite žice i zašrafite žicu za uzemljenje.

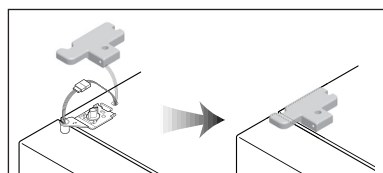

Ponovno montiranje vrata frižidera

- 1 Donji otvor frižidera natakните na klin donjeg šamira.

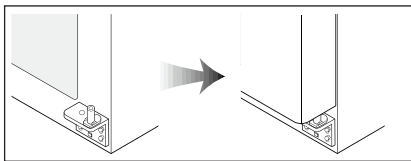

- 2 Pomerite gornji deo vrata prema kućištu i stavite klin gornjeg šamira u gornji otvor vrata (najpre natakните zadnji deo šamira u utor na klinu, a zatim podesite prednji deo na gornji otvor vrata).

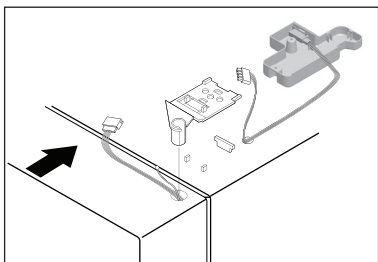

- 3 Pričvrsnu sponu šamira obrnite do kraja. Priključite žice i zašrafite žicu za uzemljenje. Namestite i zašrafite štitnik gornjeg šamira.

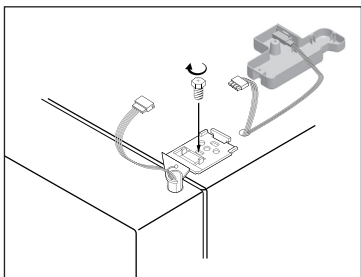

Izravnavanje frižidera i regulisanje vrata (ako je potrebno)

Frižider mora stajati besprekorno horizontalno, da bi njegovo delovanje bilo optimalno, da bi njegov izgled bio takav kakvog želite (ukoliko tlo ispod frižidera nije ravno, vrata zamrzivača i frižidera izgledaju iskrivljeno).

Ukoliko su vrata zamrzivača niža od vrata frižidera...

- 1 Ravni šrafciiger gurnite u utor na desnom kotačiću (na dnu frižidera) i obrćite ga u smeru kazaljki na satu, sve dok vrata ne budu izravnana (u smeru kazaljki na satu da vrata podignete, a u suprotnom smeru da ih spustite).

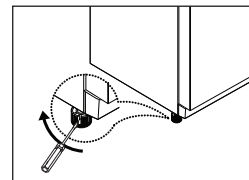

※ Ukoliko vam vrata zamrzivača nije uspelo poravnati prema uputstvima iz 1. koraka, postupite u skladu sa sledećim uputstvima.

- 2 Otvorite vrata, odšrafite prednju ploču, odnosno poklopac i skinite je ako je još pričvršćena.

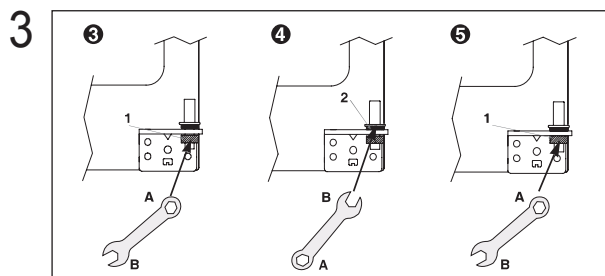
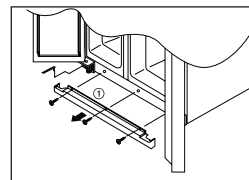

Ključ (deo A) stavite na maticu šamira (1. deo) i odšrafite maticu, tako da ključ obrćete u smeru kazaljki na satu.

- 4 Sada stavite ključ (deo B) na maticu šamira (2. deo) i obrćite ga smeru kazaljki na satu, da spustite vrata niže.
- 5 Kad vrata budu poravnana, čvrsto pritegnite maticu (1) obrćući je u smeru kazaljki na satu.

Ukoliko su vrata frižidera niža od vrata zamrzivača...

- 1 Gurnite ravni šrafciğer u utor na levom kotačiću (na dnu frižidera) i obrćite ga u smeru kazaljki na satu sve dok vrata ne budu izravnana (u smeru kazaljki na satu da vrata podignete, a u suprotnom smeru da ih spustite).

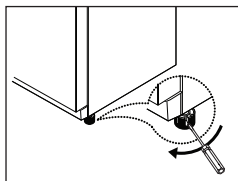

※ Ukoliko vam vrata frižidera nije uspelo poravnati prema uputstvima iz 1. koraka, postupite u skladu sa sledećim uputstvima.

- 2 Stavite ključ (deo A) na maticu šarnira (1. deo) i odšrafite maticu, tako da ključ obrćete v smeru kazaljki na satu.
- 3 Sada stavite ključ (deo B) na maticu šarnira (2. deo) i pričvrstite vrata, tako da ključ obrćete u suprotnom smeru od kazaljki na satu.

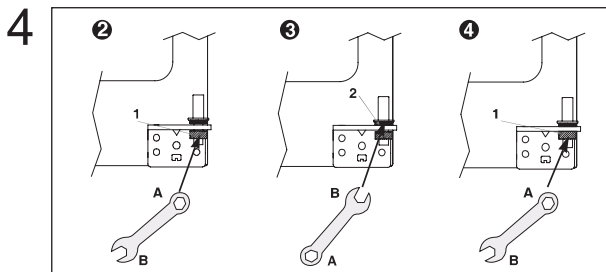

Kad vrata budu poravnana, čvrsto pritegnite maticu (1) obrćući je u smeru kazaljki na satu.

Prednji štitić

Nakon nameštanja i/ili izravnavanja vrata, šrafovim pritegnite i prednji štitić.
(Najpre odstranite šrafove sa prednje donje table. Zatim namestite i pritegnite štitić).



Pažnja!

- Prednja strana frižidera mora biti malenkost viša od zadnje, tako da se vrata s lakoćom mogu zatvarati. Naime, ukoliko je kotačić zbog izravnavanja vrata previše podignut, dakle da prednja strana bude vidljivo viša od zadnje, može se desiti da se vrata teže otvaraju.

CS Návod k použití

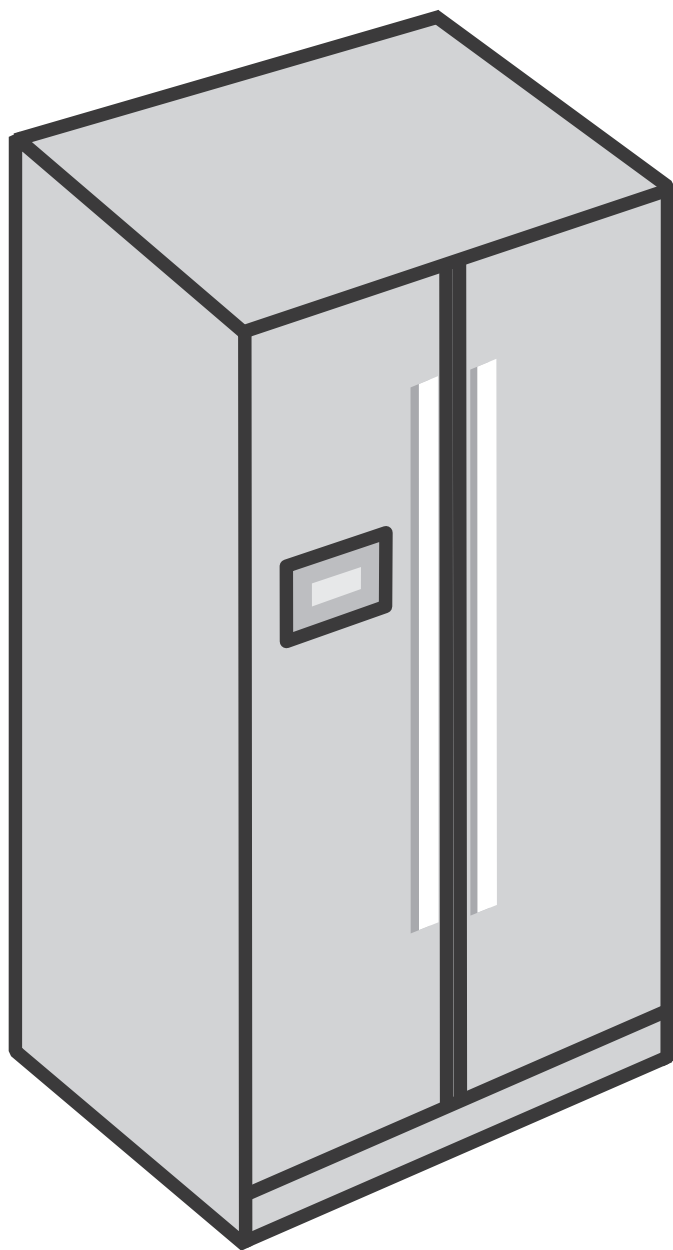

Chladnička/mraznička

Zacházení s použitým elektrickým a elektronickým odpadem



Tento symbol na produktech anebo v průvodních dokumentech znamená, že použité elektrické a elektronické výrobky nesmí být přidány do běžného komunálního odpadu. Ke správné likvidaci, obnově a recyklaci předejte tyto výrobky na určená sběrná místa. Alternativně v některých zemích Evropské unie nebo jiných evropských zemích můžete vrátit své výrobky místnímu prodejci při koupi ekvivalentního nového produktu. Správnou likvidací tohoto produktu pomůžete zachovat cenné přírodní zdroje a napomáháte prevenci potenciálních negativních dopadů na životní prostředí a lidské zdraví, což by mohly být důsledky nesprávné likvidace odpadů. Další podrobnosti si vyžádejte od místního úřadu nebo nejbližšího sběrného místa. Při nesprávné likvidaci tohoto druhu odpadu mohou být v souladu s národními předpisy uděleny pokuty. Pro podnikové subjekty v zemích Evropské unie Chcete-li likvidovat elektrická a elektronická zařízení, vyžádejte si potřebné informace od svého prodejce nebo dodavatele. Likvidace v ostatních zemích mimo Evropskou unii Tento symbol je platný v Evropské unii. Chcete-li tento výrobek zlikvidovat, vyžádejte si potřebné informace o správném způsobu likvidace od místních úřadů nebo od svého prodejce.

BEZPEČNOSTNÍ VAROVÁNÍ (Pouze pro modely R-600a)



Toto zařízení obsahuje určité množství chladicího isobutanu (R600a), což je přírodní plyn s vysokou kompatibilitou pro životní prostředí, který je nicméně také hořlavý.

Při přepravě a instalaci zacházejte s tímto zařízením pečlivě a zajistěte, aby se nepoškodili žádné součásti chladicího okruhu. Chladicí kapalina vystřikující z potrubí by se mohla vznítit nebo způsobit zranění očí. Pokud objevíte průsak, odstraňte možné příčiny vznícení, nepohybujte se v okolí otevřeného plamene a vyvětrejte místnost, kde zařízení po několika minutách stálo.

- Abyste zabránili vytvoření hořlavých plynů, pokud objevíte průsak v chladicím okruhu, velikost místnosti, ve které může být zařízení umístěno, závisí na množství použité chladicí kapaliny. Na každý 1m³ připadá 8g chladicí kapaliny R600a uvnitř zařízení. Množství chladicí kapaliny je zobrazené na typovém štítku uvnitř zařízení.
- Nikdy zařízení nezapínejte, pokud vykazuje jakékoli známky poškození. Pokud máte pochybnosti, obraťte se na svého prodejce.

Vyhovění RoHS – Zákaz používání nebezpečných substancí (Směrnice č. 2011/65/EU)



Tento výrobek je šetrný k životnímu prostředí a neobsahuje Pb, Cd, Cr+6, Hg, PBB a PBDE, což jsou podle Směrnice zakázané substance.

SLEDOVÁNÍ TEPLoty OKOLNÍHO VZDUCHU

Tato lednice je navržena pro provoz při teplotě okolního prostředí specifikované její kategorií, která je vyznačena na výkonostním štítku.

Klimatická kategorie	Okolní teplota od ... do
SN (sub-normalna)	od +10°C do +32°C
N (normalna)	od +16°C do +32°C
ST (suprotropska)	od +16°C do +38°C
T (tropska)	od +16°C do +43°C

POZNÁMKA

Vnitřní teplota může být ovlivněna takovými faktory, jako je umístění lednice, okolní teplota a frekvence otevírání dveří.

Obsah

Zajistěte bezpečnost!.....	1~2
Instalační příručka	3
Před použitím... ..	3
Ovládací panel.....	4
Kontrola teploty.....	5
Jak používat vnitřní součásti	6~7
Péče & Čištění.....	8~9
Než zavoláte do servisu.....	10
Odstraňování potíží	11
Příprava instalace.....	12
Pokud lednice během instalace neprojde dvěma, řiďte se následujícím postupem.....	13
Vyrovnaní lednice & Nastavení dveří (pokud je nutné.).....	14~15

Zajistěte bezpečnost!

Před použitím si důkladně a pečlivě přečtěte tyto bezpečnostní instrukce. Uložte si tuto uživatelskou příručku pro budoucí použití.



Značí možné nebezpečí smrti nebo vážného zranění



Značí možnost rizika poškození zdraví nebo materiální škody

Další znaky



NEODSTRAŇUJTE nebo nedemontujte!



Zajistěte odpojení ze síťové zásuvky (zdičky/hlavního rozvaděče)!



ZÁKAZ...



Varování

NEBEZPEČÍ

1. Pokud je přívodní kabel spotřebiče poškozený, musí být výrobcem nebo jeho servisním agentem nebo jinou odpovědnou osobou vyměněn, aby se předešlo riziku.
2. Toto zařízení nesmí používat osoby (včetně dětí) s omezenými fyzickými, smyslovými nebo duševními schopnostmi, osoby s nedostatkem zkušeností a znalostí, jediné pod dohledem nebo po proškolení o používání zařízení osobou odpovědnou za jejich bezpečnost.

VAROVÁNÍ



Nedopust'te poškození přívodního kabelu spotřebiče samotnou lednicí nebo jinými (těžkými) předměty. Nikdy přívod nepřiměřeně neohýbejte.

- Pokud je přívodní kabel poškozený nebo se odlupuje, může způsobit požár nebo úraz elektrickým proudem.



Nepřipojujte několik zařízení do jedné zásuvky ve zdi.

- Může být příčinou přepětí a/nebo požáru. Pro zapojení lednice používejte pouze dobře uzemněnou zásuvku.



Nikdy nesahejte na zásuvku nebo přívodní kabel mokřými rukama.

- Hrozí riziko úrazu elektrickým proudem.



Nikdy nepoužívejte poškozený přívodní kabel, zástrčku nebo uvolněnou zásuvku.

- Vzniká riziko požáru, elektrického zkratu nebo vážného zranění.



Zajistěte uzemnění. Zkontrolujte, že je zásuvka ve zdi dobře uzemněná.

- Vzniká riziko elektrického zkratu.



Nikdy zařízení neodpojujte tažením za přívodní kabel. Vždy pevně uchopte zástrčku.



Přívodní kabel musí ze zásuvky směřovat dolů.

- Pokud směřuje nahoru, je kabel u zásuvky ohnutý a může se poškodit, což může způsobit elektrický zkrat nebo požár.



Nikdy neinstalujte lednici na mokrou podlahu nebo do míst s vysokou vlhkostí vzduchu.

- Oslabuje se elektrická izolace, čímž vzniká riziko elektrického zkratu.



Nikdy nenechávejte přívodní kabel v kontaktu nebo na tepelných spotřebičích.

- Přívodní kabel se může poškodit, čímž vzniká riziko elektrického zkratu.



Zkontrolujte, zda zásuvka není uvolněná ze zdi.

- Oslabuje se elektrická izolace, čímž vzniká riziko elektrického zkratu.



Nevystavujte přístroj vlivu kapající nebo stříkající vody.

- Oslabuje se elektrická izolace, čímž vzniká riziko elektrického zkratu.



Na povrch lednice nedávejte nádoby s vodou nebo s tekutinou.

- Voda se může na lednici vylít, čímž vzniká riziko elektrického zkratu nebo poškození lednice.



Nenechte děti, aby se věšely na dveře lednice.

- Lednice může spadnout a zranit je.



Nikdy nehýbejte nebo neodstraňujte police, když jsou na nich potraviny a nádoby.

- Těžké nádoby (ze skla nebo z kovu atd.) mohou spadnout a zranit Vás anebo mohou rozbít skleněné police a vnitřní součásti.



Nikdy neopravujte, nedemontujte nebo upravujte lednici sami.

- Vzniká riziko zranění nebo poškození lednice. Doporučuje se, aby jakýkoli servis lednice prováděla kvalifikovaná osoba.



Nikdy v lednici neskladujte jakýkoli hořlavý plyn nebo tekutinu.

 Nikdy v blízkosti lednice nepoužívejte hořlavý plyn, benzen, ředidlo, benzin, sprej atd.

- Vzniká riziko požáru, exploze a zranění nebo škody.

 Pokud v blízkosti lednice nebo v kuchyni objevíte únik plynu, ihned vyvětrejte, aniž byste se dotýkali přírodního kabelu nebo lednice.

 V lednici neskladujte léky, výzkumné vzorky, které vyžadují přesnou kontrolu teploty.

 Do spodní části lednice, zejména do spodní části na zadní straně lednice nikdy nestrkejte prsty nebo ruce.

- Můžete se zranit o ostré kovové hroty nebo se můžete zranit elektrickým proudem.

 Neměňte pojistky nebo LED osvětlení sami. Kontaktujte autorizovaný servis na výměnu.

 Pokud objevíte poškozený nebo utržený přírodní kabel, ihned kontaktujte autorizovaný servis.

 Pokud se zbavujete staré lednice, nejprve zajistěte odstranění dveří.

- Děti se mohou v odstavené lednici zavřít a udusit se. Ponechání staré lednice i pár dní bez odstraněných dvířek je velmi nebezpečné.

 Zajistěte, aby ventilační otvory na přístroji i v zabudované struktuře byly volně přístupné.

 Pro urychlení odmrazování nepoužívejte žádná mechanická zařízení nebo jiné prostředky.

 Nepoužívejte elektrická zařízení uvnitř úložných prostor pro skladování potravin.

 Výrobek ledu v mrazáku může vyměnit pouze výrobce nebo autorizovaný servis.

 Když jsou dvířka mrazáku otevřená, nemačkejte páku dávkovače.

 Připojte pouze k vodovodu s pitnou vodou.

VAROVÁNÍ

 Pokud lednici delší dobu nepoužíváte, odpojte ji ze zásuvky.

 Nikdy se nedotýkejte potravin a nádob uložených v mrazáku, zejména z kovu, mokřýma rukama.

- Můžete si způsobit omrzliny.

 Nikdy nekonzumujte jakékoli zkažené nebo prošlé potraviny.

- Potraviny skladované příliš dlouho v lednici se mohou zkažit.

 Nikdy nedávejte do mrazáku lahve a nádoby ze skla.

- Nádoby a lahve ze skla se mohou rozbít a zranit Vás.

 Při přenášení lednice (horizontálně nebo v náklonu) ji musí držet minimálně 2 osoby.

(Jedna musí držet držadla vzadu nahoře a druhá musí držet spodní držadla). Pokud ji držíte za jiné části, je to velmi nebezpečné a může Vám upadnout.

 Před posunutím lednice zajistěte nejprve zasunutí koleček.

- Kolečka mohou poškodit nebo poškrábat podlahu. Pokud lednici posouváte daleko, nikdy nezapomeňte vnitřní součásti upevnit páskou. Součásti do sebe mohou narážet a poškodit se.

Instalační příručka

* Před použitím si pečlivě přečtěte tyto bezpečnostní instrukce a řiďte se jimi pro zachování Vaší bezpečnosti.

Bezpečnostní opatření při instalaci a zapojení lednice.

■ **Prevence požáru, elektrického zkratu nebo prosakování**

- 1 **Nikdy neinstalujte lednici na mokré nebo vlhké podlahy nebo tam, kde se voda může snadno shromažďovat.**
- 2 **Před zapojením do zásuvky zkontrolujte následující.**
 - Přívod proudu zapojte pouze do dobře uzemněné zásuvky ve zdi (uzemněného vedení).
 - Nezapojte lednici do společné zásuvky s dalšími spotřebiči.
- 3 **Nepoužívejte rozbočovací zásuvku nebo prodlužovací kabel.**
- 4 **Na přívodní kabel nepokládejte žádné jiné (těžké) předměty.**
 - ※ Pokud po zapojení lednice do zásuvky uslyšíte zvláštní zvuk nebo ucítíte silný chemický zápach nebo objevíte kouř atd., ihned lednici odpojte a kontaktujte autorizovaný servis.
 - ※ Počkejte asi 5 minut před opětovným zapojením lednice, předejdete tak škodám na kompresoru a elektrických zařízeních lednice.
 - ※ Počkejte asi 2 – 3 hodiny, dokud se vnitřek spotřebiče dostatečně neochladí po prvním zapojení do zásuvky, poté můžete v lednici uskladnit potraviny.
(Po zapojení můžete cítit zvláštní zápach plastových součástí při počátečním provozu lednice. Jestliže lednice pracuje správně a jednou otevřete a zavřete dveře, zápach zvolna zmizí.)

Opatření při používání

■ Pro prevenci zranění, požáru, elektrického zkratu atd. si před použitím pečlivě přečtěte tuto uživatelskou příručku a uložte si ji pro budoucí použití.

■ Příslušenství

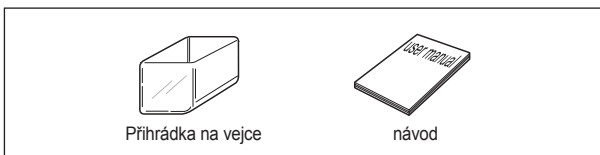

Před použitím...

* Po instalaci a seřízení dveří vložte kapsu zpět na její místo a namontujte rukojeť dveří chladničky a mrazničky.

■ Montáž mrazničkových kapes

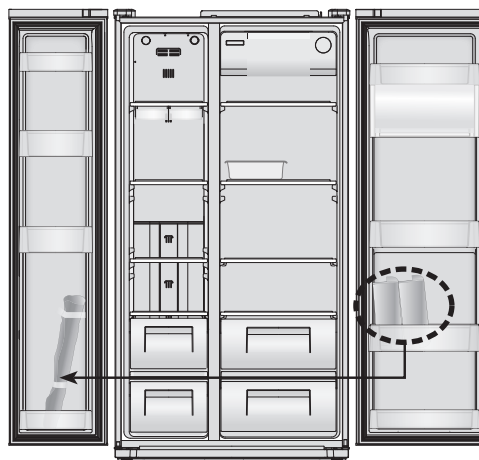

■ Montáž rukojetí dveří

Poznámka : Obě rukojeti se instalují stejným způsobem.

- Umístěte jednu z rukojetí do vložek na dveřích. Upevněte pomocí šroubů do prostředku dveří.

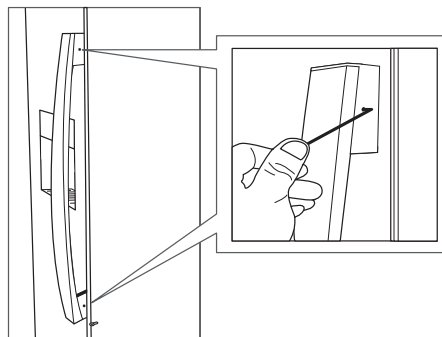

- Použitím přiložených klíčů upevněte dva sady šroubů (otáčením ve směru hodinových ručiček).
- Opakujte proces i pro druhé dveře.

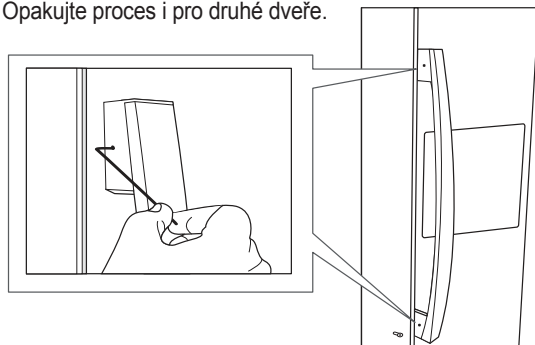

Ovládací panel

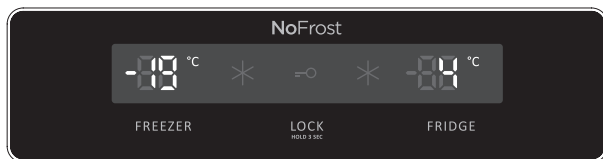

- 1. FREEZER Tlačítko FREEZER**
Tlačítko pro nastavení teploty v mrazáku.
- 2. [Lock icon]** Zobrazení tlačítka „Lock“
- 3. FRIDGE Tlačítko FRIDGE**
Tlačítko pro teplotu přihrádek v lednici.
- 4. LOCK HOLD 3 SEC** Tlačítko zámku ovládacího panelu
Po stisknutí tohoto tlačítka se uzamkne ovládací panel a nebude možné provádět neúmyslné změny nastavení.
Pro uvolnění zámku stiskněte a podržte toto tlačítko nejméně 3 sekundy. Displej zhasne.



- Když jsou dvířka lednice otevřené více jak 10 minut, vnitřní osvětlení lednice zhasne.
- V případě, že jsou buď dvířka mrazáku, nebo dvířka lednice otevřené více jak minutu, bude dveřní alarm zvonit každou minutu po dobu 5 minut.
- Funkce zhasnutí displeje
 - V rámci úspory energie, po 20 sekundách od zavření dvířek, zhasnou všechna světla na displeji.
 - Světlo se rozsvítí při otevření dvířek nebo při stisknutí tlačítka.
 - Ve režimu „LED off“ (vypnutí LED) se zobrazí normální režim zobrazení, když stisknete libovolné tlačítko nebo otevřete dvířka lednice.
- Funkce vypnutí systému
 - Můžete zastavit provoz spotřebiče bez vypojení ze zásuvky, zejména pokud odjždíte na dovolenou.
 - Stisknutím a podržením tlačítek **FREEZER** a **FRIDGE** po dobu 5 sekund se spotřebič vypne.
 - V režimu off bude ikona teplota mrazáku i lednice zobrazovat "-- --".
 - Další LED ikony se zhasnou a veškerý provoz Vašeho spotřebiče se zastaví.
 - Opět stiskněte a podržte tlačítka **FREEZER** a **FRIDGE** po dobu 5 sekund pro opětovné zapnutí systému.

Kontrola teploty

* Po prvním zapojení této lednice je režim teploty nastavený na [střední hodnota] (střední hodnota).

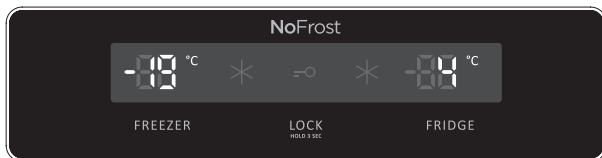

Mrazák

Stiskněte tlačítko FREEZER a teplota se změní, jak ukazuje obrázek.

>>> Následná změna teploty <<<



Rychlejší zmrazení...

Pokud chcete urychlit mrazení, stiskněte a podržte tlačítko FREEZER, dokud se nezobrazí LED '*'. Pro vypnutí podržte znovu toto tlačítko.

Lednice

Stiskněte tlačítko FRIDGE a teplota se změní, jak ukazuje obrázek.

>>> Následná změna teploty <<<



Rychlejší zchlazení

Pokud chcete urychlit chlazení, stiskněte a podržte tlačítko FRIDGE, dokud se nezobrazí LED '*'. Pro vypnutí podržte znovu toto tlačítko.



Varování

Potraviny v lednici se mohou mrazit, pokud je okolní teplota lednice nižší než 5°C.

Jak používat vnitřní součásti

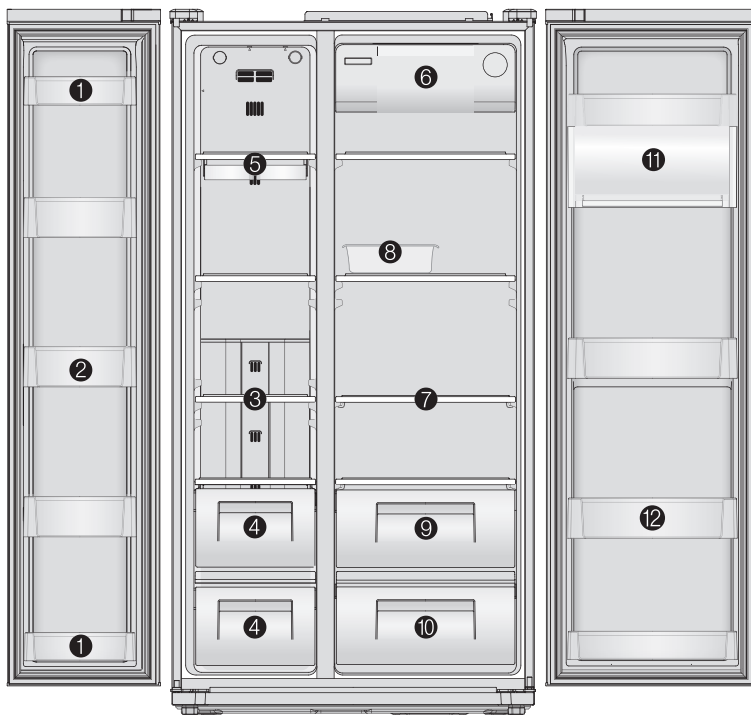

※ Tato uživatelská příručka odkazuje na několik modelů. Konkrétní vlastnosti závisí na konkrétním modelu.

- 1. Přihrádky ve dveřích lednice**
pro krátkodobé skladování potravin a zmrzliny
- 2. Přihrádky ve dveřích lednice**
pro skladování mražených potravin
- 3. Police v mrazáku**
pro skladování mražených potravin, jako je maso, ryby, zmrzlina...
- 4. Přihrádka v mrazáku**
pro dlouhodobé skladování ryb, masa

- 5. Forma na kostky ledu**
- 6. Xpress chladič plechovek**
pro skladování nápojů (rychlé zchlazení).
- 7. Police v lednici**
pro skladování běžných potravin
- 8. Přihrádka na vejce**
(nepoužívejte pro skladování kostek ledu ani neumísťujte do mrazáku)

- 9. Přihrádka na zeleninu**
- 10. Přihrádka na ovoce**
- 11. Zóna Multi Plus**
pro skladování běžných léků nebo kosmetických výrobků.
(není garantovaná úschova výrobků, jako jsou vědecké vzorky nebo léky, které vyžadují specifickou teplotu)
- 12. Přihrádka na občerstvení**
pro skladování potravin, mléka, džusů, piva atd.



Varování

- V mrazáku se nedotýkejte nebo nedržte potraviny(nádoby s potravinami) mokřými rukama.
☞ Vzniká riziko omrzlin
- V lednici neskladujte léky, vědecké vzorky atd.
- V chladícím prostoru neskladujte zeleninu, mohla by zmrznout.

Tipy pro skladování potravin



Potraviny před skladováním omyjte.

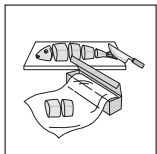

Rozdělte potraviny na menší kousky.

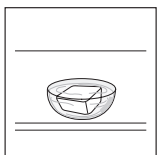

Pokud jsou umístěné v blízkosti proudění vzduchu, mohly by zmrznout.



Teplé nebo horké potraviny by se měli před skladováním v lednici zchladit, předejdete tak vysoké spotřebě energie a zvýšenému výkonu lednice.

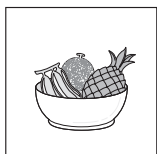

Budte opatrní při skladování tropického ovoce, jako jsou banány, ananasy, rajčata, při nižších teplotách se snadno kazí.



Pokud je to možné, mezi potravinami udržujte dostatečný odstup. Pokud jsou moc těsně nebo moc blízko u sebe, brání cirkulaci vzduchu, což má za následek špatné chlazení lednice.

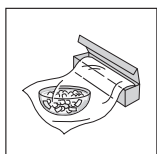

Vlhké potraviny nebo potraviny s vysokou vlhkostí umístěte dopředu (blízko ke dveřím).

Péče & Čištění



Ujistěte se, že je řívodní kabel odpojen.

※ Ujistěte se, že je přístroj vypnutý a odpojený od síťové zásuvky.
Konkrétní vlastnosti závisí na konkrétním modelu

① Misky v mrazáku a v lednici

- Držte na obou koncích a vytáhněte.

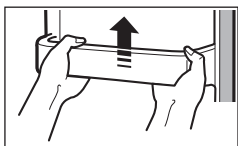

③ Příhrádky na zeleninu a ovoce

- Zatlačte dopředu, vytáhněte nahoru a vyjměte.

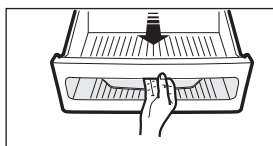

② Police v mrazáku a v lednici

- Úplně otevřete dveře lednice, poté police vytáhněte dopředu a vyjměte je.

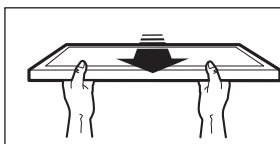

Jak čistit

Vnitřní součásti

- Pro čištění použijte mokrou utěrku s trochou jemného (neutrálního) saponátu.

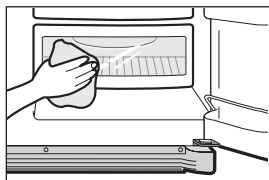

Zadní část (přístrojová)

- Vysavačem odstraňujte prach na mřížce minimálně jednou za rok.

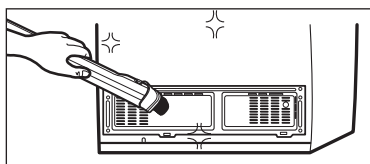

Varování

Nikdy nepoužívejte benzín, benzen (benzol), ředidla atd., mohli by poškodit povrch.



Než zavoláte do servisu...

Než zavoláte do servisu, přečtěte si prosím následující tipy pro řešení problémů!

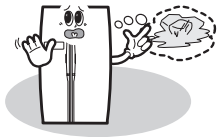

Problém

Vnitřek se nikdy neochladí.
Mražení i chlazení není dobré.

Zkontrolujte..

- 1 Není lednice odpojená?
- 2 Není teplota nastavená příliš nízko?
- 3 Není lednice na přímém slunci nebo není blízko ní umístěné tepelné zařízení?
- 4 Není prostor mezi lednicí a zdí příliš malý?

Akce

- 1 Zapojte lednici.
- 2 Nastavte režim teploty na střední nebo vysoký.
- 3 Přesuňte lednici na místo, které není pod přímým slunečním svitem a kde v blízkosti lednice nebudou zapojena tepelná zařízení.
- 4 Udržujte dostatečnou vzdálenost (minimálně 10cm) mezi lednicí a zdí.



Problém

Potraviny v lednici vždy zmrznou.

Zkontrolujte..

- 1 Není teplota nastavená příliš vysoko?
- 2 Není teplota v místnosti příliš nízká?
- 3 Nejsou potraviny o vysoké vlhkosti skladované blízko místa proudění studeného vzduchu?

Akce

- 1 Nastavte teplotu na střední nebo nízkou hodnotu.
- 2 Potraviny můžou zmrznout, pokud je okolní teplota pod 5°C. Přesuňte lednici na místo, kde okolní teplota bude vyšší než 5°C.
- 3 Umístěte potraviny s vysokou vlhkostí do polic blízko dveří lednice.

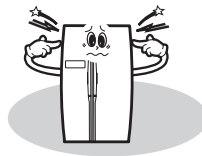

Problém

Z lednice vycházejí zvláštní zvuky.

Zkontrolujte..

- 1 Není podlaha pod lednicí křivá?
- 2 Není prostor mezi lednicí a zdí příliš malý
- 3 Nedotýkají se lednice jakékoli jiné předměty nebo věci?

Akce

- 1 Přesuňte lednici tam, kde je podlaha rovná
- 2 Udržujte dostatečnou vzdálenost.
- 3 Odstraňte všechny předměty, které se dotýkají lednice.



Problém

Z lednice vychází nepříjemný zápach





Zkontrolujte..

- 1 Nejsou potraviny skladované v lednici odkryté nebo nezabalené?
- 2 Nejsou police a přihrádky špinavé?
- 3 Neskladujete potraviny příliš dlouhou dobu?

Akce

- 1 Potraviny zakryjte nebo zabalte.
- 2 Pravidelně je čistěte. Jak jednou tyto součásti načichnou, těžko se zápachu budete zbavovat.
- 3 Neskladujte potraviny příliš dlouho. Lednice není ani dokonalý ani trvalý sklad potravin.

Odstraňování potíží

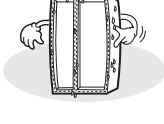
	Situace	Vysvětlení
Horko	Přední strana a boční strany lednice jsou na dotek teplé nebo horké. 	<ul style="list-style-type: none"> ● Potrubí (nádoba s chladicí kapalinou) je umístěné pod úrovní povrchu, aby se zabránilo vytváření vlhkosti.
Dvířka jsou zaseknutá	Dvířka se těžko otevírají. 	<ul style="list-style-type: none"> ● Když zavřete dveře a ihned je znovu otevřete, neotevírají se lehce. Teplý vzduch proudí dovnitř lednice a vytváří tlakové rozdíly. V tomto případě počkejte asi minutu, potom je otevřete lehce.
Divný zvuk	Zvuk, jako když z lednice vytéká voda. 	<ul style="list-style-type: none"> ● Když se zapíná nebo vypíná kompresor, chladicí kapalina proudící v potrubí, které uvnitř vytváří proudění studeného vzduchu, může vytvářet takový zvuk. ● Tento zvuk může vytvářet i rozmrazená voda. (Tato lednice má automatický rozmrazovací systém).
	Praskání nebo cvakání. 	<ul style="list-style-type: none"> ● Vnitřní součásti na sebe naráží a/nebo se rozpínají kvůli změnám teploty. Když se vnitřek lednice ochlazuje nebo když jsou otevřené dveře, může se vytvářet takový zvuk.
	Hučení nebo šum.	<ul style="list-style-type: none"> ● Kompresor nebo ventilátor pro cirkulaci studeného vzduchu může při provozu vytvářet takový zvuk. (Pokud lednice není vyrovnaná, tento zvuk může být silnější).
Námraza a orosení	Orosení nebo námraza na stěně a/nebo na povrchu nádoby na potraviny v mrazáku nebo v lednici. 	<p>Námraza a/nebo orosení se může vytvářet v následujících případech:</p> <ul style="list-style-type: none"> ● Vysoká teplota a/nebo vysoká vlhkost v okolí lednice ● Když jsou dveře lednice otevřené příliš dlouho ● Potraviny s vysokou vlhkostí jsou skladované nezakryté nebo nezabalené/stavljena u fri ider nepokrivena ili neupakovana. ※ To samé můžete vidět, když naléváte studenou vodu do sklenice a povrch této sklenice se orosí.
	Orosení povrchu skříňky.	<ul style="list-style-type: none"> ● Pokud je v okolí lednice vysoká vlhkost, vlhkost ze vzduchu se zachytá na povrch a ten se orosí.

Příprava instalace

Rozměry (včetně úchytek na dveřích)

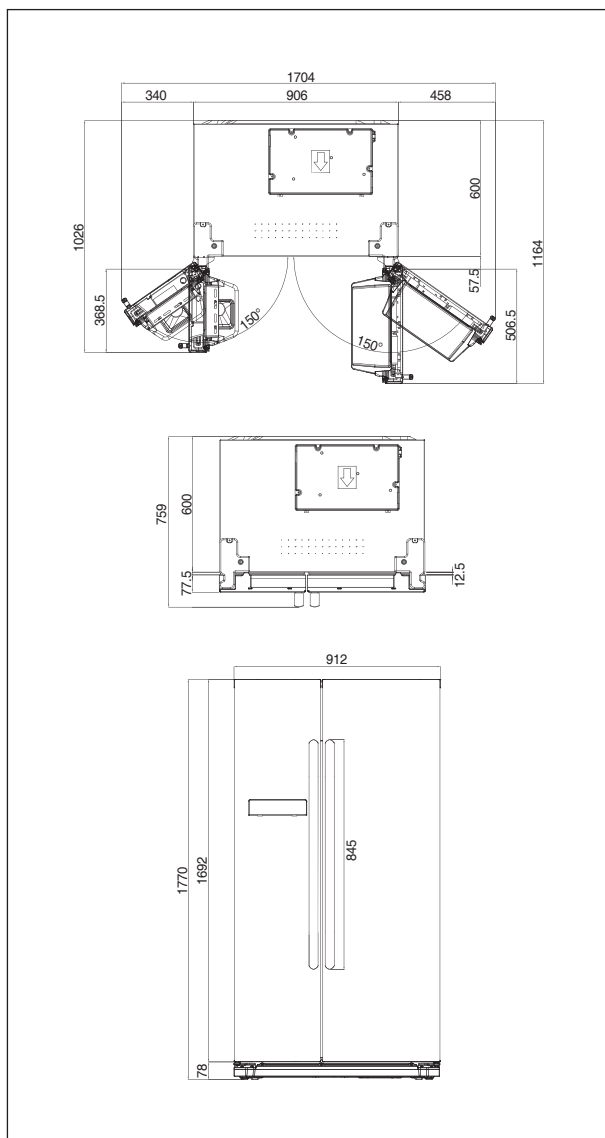

Nejdříve zkontrolujte, jestli lednice projde dveřmi.

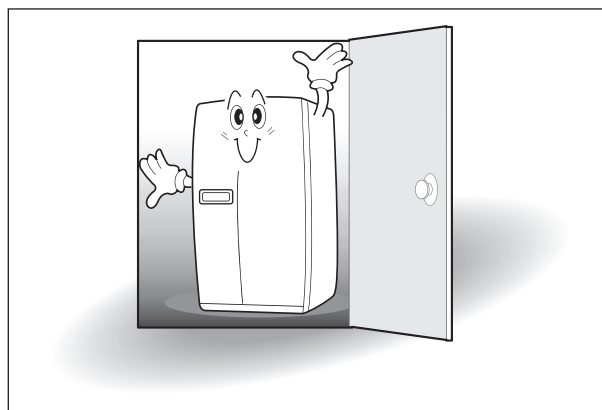

Najděte vhodné místo pro instalaci lednice

Dostatečný prostor mezi lednicí a zdí pro volnou ventilaci vzduchu.

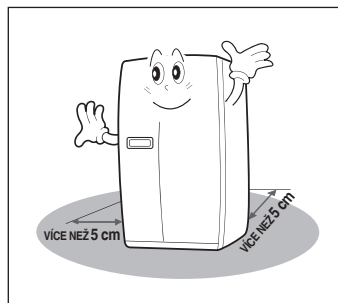

Vyhňte se místu s přímým slunečním zářením.

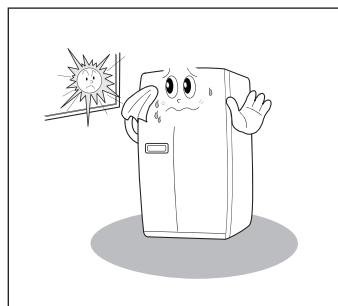

- Až budete mít místo pro instalaci lednice připravené, postupujte podle instrukcí pro instalaci. Pokud je okolní teplota lednice nižší než 5°C, potraviny můžou zmrznout nebo lednice nebude pracovat normálně.

Pokud lednice během instalace neprojde dveřmi, řiďte se následujícím postupem.

Odstranění dvířek mrazáku

※Nejdřív odstraňte přední spodní kryt, pokud je připojený.

- 1 Šroubovákem odšroubujte horní pant.

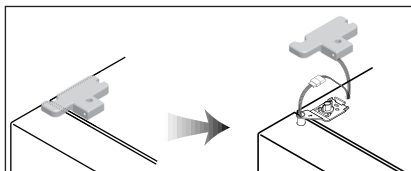

- 2 Otočte horním upevněním pantu proti směru hodinových ručiček 3 - 4 krát. Odpojte spoje.

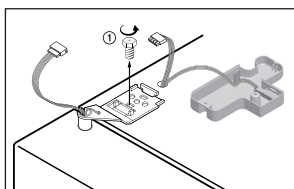

- 3 Vysaďte přední pant a odstraňte ho. (Po vyjmutí pantu můžou vypadnout dveře. Buďte opatrní!)

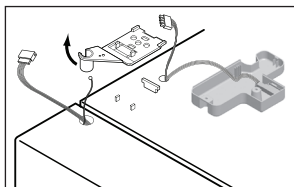

- 4 Při odstraňování dveří buďte opatrní, abyste nepoškodili přívod vody.

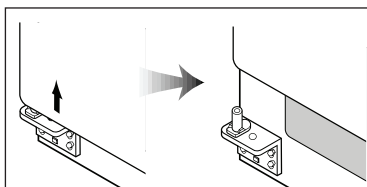

Odstranění dvířek lednice

- 1 Šroubovákem odšroubujte horní pant. Vložte tenký šroubovák do postranní drážky krytu a odstraňte ho.

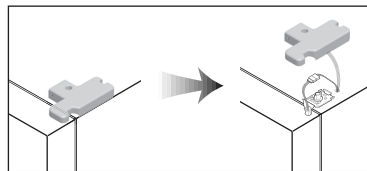

- 2 Otočte horním upevněním pantu proti směru hodinových ručiček 3 - 4 krát. Odpojte spoje.

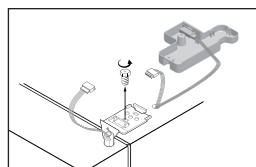

- 3 Zvedněte dveře přímo nahoru a odstraňte je.

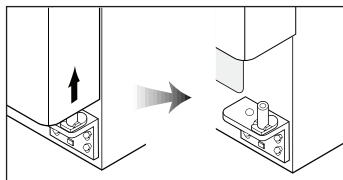

Nasazení dvířek mrazáku

- 1 Nechte vršek dveří u skříňky a vložte vrchní závěsný čep do horního otvoru ve dveřích mrazáku. (nejprve vložte zadní stranu pantu do drážky výstupku, poté přední stranu do horního otvoru dveří).

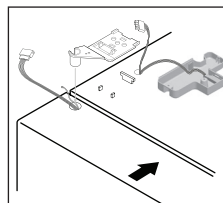

- 2 Zatočte pant pevně až na konec. Připojte spoje a zašroubujte uzemňovací kabel.

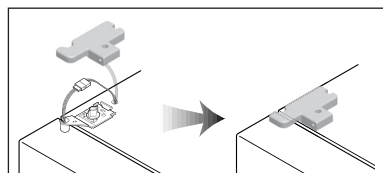

Nasazení dvířek lednice

- 1 Vložte spodní otvor dveří lednice do spodního závěsného čepu.

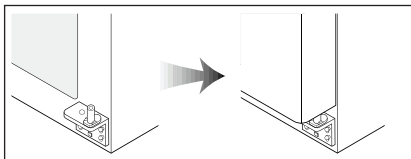

- 2 Nechte vršek dveří u skříňky a vložte vrchní závěsný čep do horního otvoru ve dveřích lednice. (nejprve vložte zadní stranu panu do drážky výstupku, poté přední stranu do horního otvoru dveří).

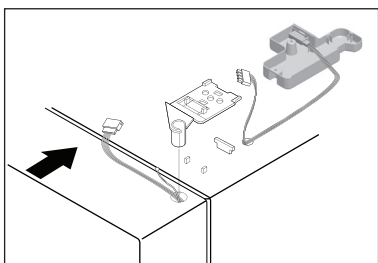

- 3 Zatočte pant pevně až na konec. Připojte spoje (v závislosti na modelu) a zašroubujte uzemňovací kabel. Zacvakněte a zašroubujte horní pant.

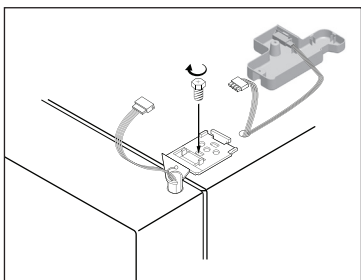

Vyrovnaní lednice & Nastavení dveří (pokud je nutné.)

Lednice musí být vyrovnaná, aby dosáhla optimálního výkonu a požadovaného vzhledu.

(Pokud je podlaha pod lednicí nerovná, dveře mrazáku i lednice vypadají nesouměrně).

V případě, že jsou dvířka mrazáku níž než dvířka lednice...

- 1 Vložte šroubovák (plochý) do drážky na levém kolečku (spodní straně mrazáku) a otočte jím po směru hodinových ručiček, dokud se dveře nevyrovnejí. (po směru hodinových ručiček pro zvednutí dveří mrazáku, proti směru hodinových ručiček pro snížení)

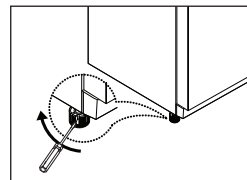

※ Pokud se po provedení kroku 1 dveře nevyrovnejí, proveďte následující kroky.

- 2 Otvoríte vrata, odšrafitte přednu plochu, odnosno poklopac i skinite je ako je još pričvršćena.

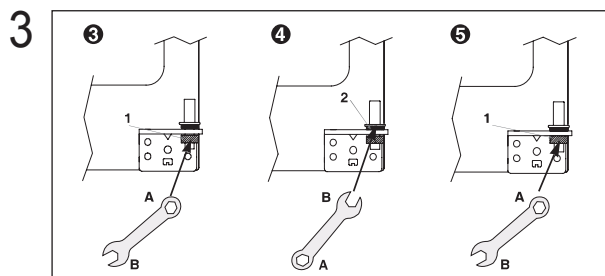
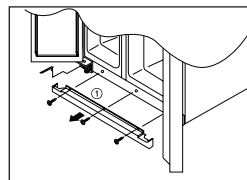

Vložte do matice pantu (část 1) francouzský klíč (část A) a vyšroubujte matici po směru hodinových ručiček.

- 4 Vložte do matice pantu (část 2) francouzský klíč (část B) a otočte jím po směru hodinových ručiček a posuňte dveře dolů.

- 5 Až budou dveře vyrovnané, pevně utáhněte matici (1) otáčením proti směru hodinových ručiček.

V případě, že jsou dveře lednice níž než dveře mrazáku...

- 1 Vložte šroubovák (plochý) do drážky na levém kolečku (spodní straně lednice) a otočte jím po směru hodinových ručiček, dokud se dveře nevyrovnejí. (po směru hodinových ručiček pro zvednutí dveří mrazáku, proti směru hodinových ručiček pro snížení)

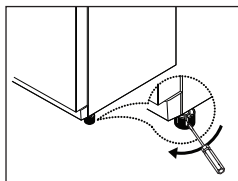

※ Pokud se po provedení kroku 1 dveře nevyrovnejí, proveďte následující kroky.

- 2 Vložte do matice pantu (část 1) francouzský klíč (část A) a vyšroubujte matici po směru hodinových ručiček.
- 3 Vložte do matice pantu (část 2) francouzský klíč (část B) a otočte jím po směru hodinových ručiček a posuňte dveře nahoru.

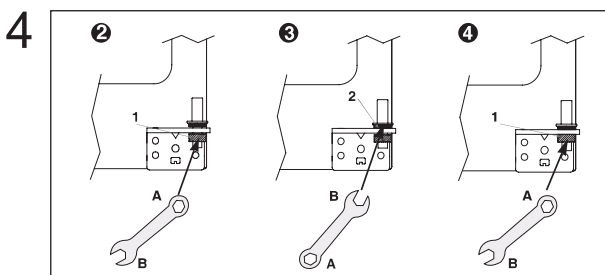

Až budou dveře vyrovnané, pevně utáhněte matici (1) otáčením.

Přední kryt

Po instalaci a/nebo vyrovnání dveří, šroubováky upevněte přední kryt. (Nejprve odstraňte šroubováky na předním spodním panelu. Zacvakněte a zašroubujte kryt).

Varování



- Přední strana lednice musí být trochu vyš než zadní část pro snadné zavírání dveří, ale pokud jsou kolečka zvednutá příliš, tj. přední strana lednice je mnohem vyš než zadní strana, dveře půjdou těžko otvírat.

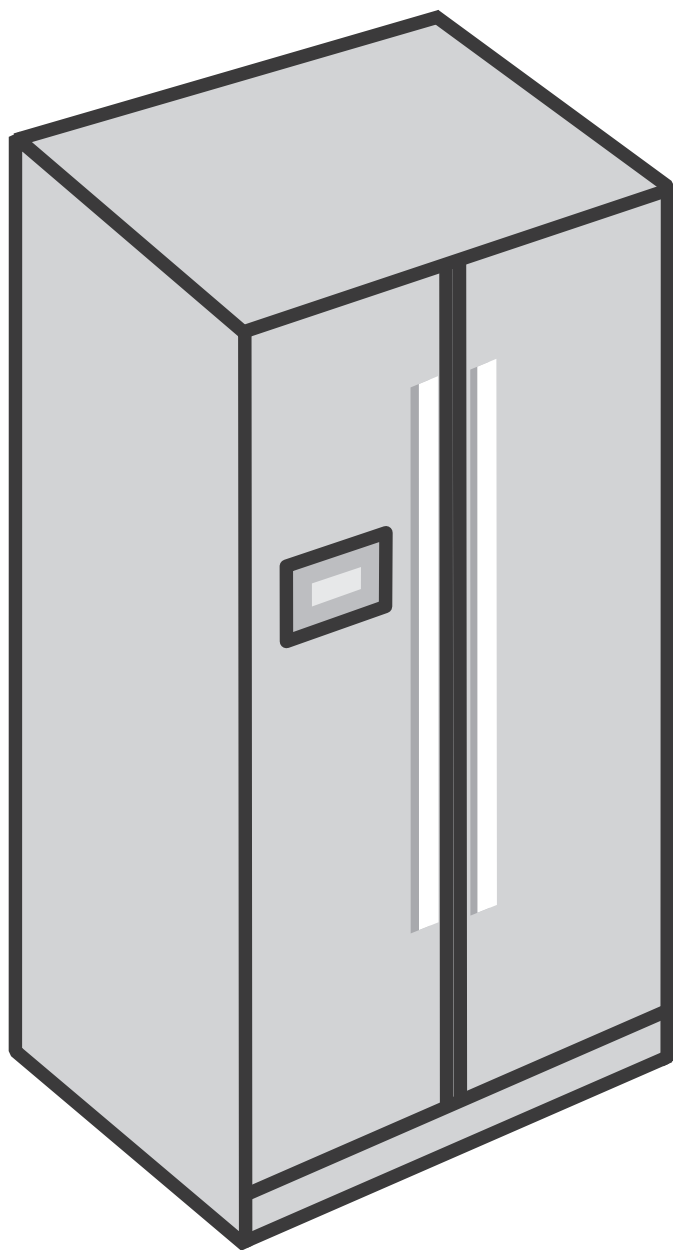

Réfrigérateur congélateur

Traitement des appareils électriques et électroniques en fin de vie



Ce symbole, apposé sur le produit, ses accessoires ou sur son emballage, indique que ce produit ne doit pas être traité avec les déchets ménagers. Il doit être remis à un point de collecte approprié pour le recyclage des équipements électriques et électroniques.

Applicable dans les pays de l'Union Européenne et aux autres pays européens disposant de systèmes de collecte sélective pour les équipements électriques et électroniques utilisés. En s'assurant que ce produit est bien mis au rebus de manière appropriée, vous aiderez à prévenir les conséquences négatives potentielles pour l'environnement et la santé humaine, qui pourraient sinon être causées par une gestion de déchets inappropriée de ce produit. Le recyclage des matériaux aidera à conserver les ressources naturelles.

Veuillez cependant ne pas jeter votre matériel électrique et électronique ensemble avec vos ordures ménagères.

Pour toute information supplémentaire au sujet du recyclage de ce produit, vous pouvez consulter votre municipalité, votre déchetterie ou le magasin où vous avez acheté le produit.

CONSIGNES DE SECURITE (uniquement pour les appareils utilisant le R600a)



Cet équipement contient une certaine quantité de gaz réfrigérant isobutane (R600a) un gaz naturel compatible avec l'environnement qui, cependant, est combustible, voire explosif.

Des précautions doivent être prises pendant le transport et l'installation pour éviter la détérioration du circuit de refroidissement.

Car le gaz en s'échappant peut s'enflammer ou causer des dommages aux yeux. Si une fuite est détectée, évitez absolument toute flamme ou autres sources de chaleur et aérer le local où

- Pour éviter la formation du mélange gaz-air inflammable si la fuite dans le circuit de refroidissement se produit, la taille de la pièce dans laquelle l'appareil peut être placé dépend de la quantité du produit réfrigérant utilisé.
La pièce doit être d'une taille de 1m³ pour tous les 8 g du réfrigérant R600a à l'intérieur de l'appareil. La quantité de gaz dans l'appareil figure sur la plaque signalétique à l'intérieur du réfrigérateur.

RoHS (Directive 2011/65/EU) Compliant



Ce produit n'est pas nuisible et est durable pour l'environnement, sans Pb, Cd, Cr+6, Hg, PBBs et PBDEs réglementés conformément à la Directive.

OBSERVEZ LA TEMPERATURE AMBIANTE

Ce réfrigérateur est conçu pour fonctionner à température ambiante spécifiée par sa classe qui est marquée sur la plaque signalétique

Catégorie climatique	Température ambiante
SN	+ 10 à + 32°C
N	+ 16 à + 32°C
ST	10 à + 38°C
T	+ 10 à + 43°C

NOTE

La température intérieure peut être affectée par les facteurs comme l'emplacement du réfrigérateur, la température ambiante et la fréquence de l'ouverture de la porte

Sommaire

À lire impérativement pour votre sécurité !.....	1~2
Guide d'installation	3
Avant la mise en service.....	3
Panneau de commande	4
Contrôle de la température.....	5
Utilisation des équipement intérieurs.....	6~7
Entretien et nettoyage	8~9
Avant d'appeler un technicien... ..	10
Une anomalie?	
Ne vous inquiétez pas. Voici la réponse.....	11
Préparation à l'installation	12
Si le réfrigérateur ne passe pas par l'embrasure de la porte, procéder comme suit	13
Mise à niveau du réfrigérateur et ajustement des portes (si nécessaire)	14~15

À lire impérativement pour votre sécurité !

Lisez attentivement et complètement ces précautions de sécurité avant de mettre en service l'appareil. Veuillez conserver ce guide d'utilisation pour vous y référer dans le futur.



Indique un risque de danger de mort ou de blessure grave



Indique un risque de blessure corporelle ou d'endommagement de l'appareil

Altri segnali



NE PAS enlever ni démonter!



Débrancher le réfrigérateur quand il ne doit pas être utilisé pendant une période prolongée !



À NE PAS FAIRE...



À respecter impérativement!



Attention

1. Si le cordon secteur est endommagé il doit être remplacé par un cordon d'origine, l'opération doit être effectuée par un technicien qualifié du service après vente pour éviter tout choc électrique.
2. Cet appareil n'est pas prévu pour l'utilisation par des personnes (y compris les enfants) avec les capacités physiques, sensorielles ou mentales réduites, ou avec un manque de connaissances ou d'expériences, à moins qu'elles aient reçu la supervision ou l'instruction concernant l'utilisation de l'appareil de la

AVERTISSEMENT



Ne jamais laisser le réfrigérateur lui-même ni d'autres objets (lourds) écraser le cordon d'alimentation.

Ne pas tordre exagérément le cordon d'alimentation.

- Si le cordon d'alimentation est endommagé ou dénudé, il peut provoquer un incendie ou un choc électrique.



Ne pas brancher plusieurs appareils sur une même prise murale.

- Risque de surchauffe et d'incendie. Utiliser une prise de terre réservée au réfrigérateur.



Ne jamais manipuler le cordon d'alimentation avec les mains humides.

- Rischio di scossa elettrica.



Ne jamais utiliser un cordon ni une fiche électrique endommagés. Ne pas brancher le réfrigérateur sur une prise murale mal fixée.

- Risque d'incendie, de choc électrique ou de blessure grave.



Relier le réfrigérateur à la terre. Vérifier que la prise murale est reliée à la terre.

- Risque de choc électrique.



Ne jamais tirer sur le fil pour débrancher le réfrigérateur. Saisir fermement sa fiche électrique et la tirer.



Brancher la fiche dans la prise murale de telle sorte que le cordon soit orienté vers le bas.

- S'il est orienté vers le haut, il risque d'être tordu exagérément ou endommagé, ce qui peut provoquer un choc électrique ou un incendie.



Éviter d'installer le réfrigérateur sur un sol mouillé ou dans une pièce très humide.

- Il risque d'être moins bien isolé, ce qui peut provoquer un choc électrique.



Ne jamais faire passer le cordon d'alimentation au-dessus d'un appareil de chauffage ni lui faire toucher un appareil de chauffage.

- Le cordon risque d'être endommagé et de provoquer un choc électrique.



Vérifier qu'il n'y a pas de jeu dans la fiche branchée dans la prise murale.

- Elle risque d'être moins bien isolée et de provoquer un choc électrique.



Ne jamais verser ni pulvériser d'eau dans le réfrigérateur (ni à l'intérieur, ni à l'extérieur).

- Il risque d'être moins bien isolé et de provoquer un choc électrique.



Ne jamais placer de récipients contenant de l'eau ni aucun autre liquide sur le dessus du réfrigérateur.

- De l'eau risque de tomber dans le réfrigérateur et de provoquer un choc électrique ou de l'endommager.



Ne jamais déplacer ni retirer les étagères ni les balconnets s'ils contiennent des aliments ou des récipients.

- Des récipients lourds (en verre, en métal, etc.) risquent de tomber et de vous blesser, ou de casser les étagères en verre ou d'autres éléments intérieurs.



Ne jamais réparer, démonter ni modifier le réfrigérateur vous-mêmes.

- Risque de blessure corporelle ou d'endommagement de l'appareil. Toute intervention doit être effectuée par une personne qualifiée.



Ne stocker ni gaz ni liquides inflammables dans le réfrigérateur.



Ne jamais utiliser de gaz inflammables, de benzène, d'essence ni d'aérosol à proximité du réfrigérateur.

- Risque d'incendie, d'explosion ou de blessure corporelle.



Si une fuite de gaz est détectée près du réfrigérateur ou dans la cuisine, ventiler immédiatement la pièce sans toucher la fiche électrique ni le réfrigérateur.



Ne pas placer de médicaments ni d'échantillons d'analyse nécessitant un contrôle de température strict dans le réfrigérateur.



Ne jamais passer les doigts ou les mains sous le réfrigérateur et plus particulièrement à l'arrière de l'appareil.

- Vous risquez de vous blesser sur les bords coupants des tôles ou de recevoir un choc électrique.



Ne pas remplacer le fusible ni l'ampoule d'éclairage vous-même. Faire appel à un technicien.



Si le cordon secteur est coupé ou endommagé, appelez le service après vente immédiatement.



Lors de la mise au rebut du réfrigérateur, enlever le joint des portes.

- Un enfant peut rester coincé et s'étouffer dans un réfrigérateur abandonné. Respecter cette consigne même si le réfrigérateur ne doit rester entreposé que quelques jours. C'est très dangereux.

ATTENTION



Débrancher le réfrigérateur quand il ne doit pas être utilisé pendant une période prolongée.



Ne jamais toucher des aliments ni des récipients, plus particulièrement en métal, avec les mains humides dans le compartiment congélateur.

- Risque d'engelures et de brûlures par le froid.



Ne jamais consommer d'aliments avariés ou détériorés.

- Les aliments conservés dans le réfrigérateur pendant une période prolongée peuvent être avariés ou détériorés.



Ne jamais placer de bouteilles ni de récipients en verre dans le compartiment congélateur.

- Les récipients en verre et les bouteilles peuvent se casser et provoquer des blessures corporelles.



Pour déplacer le réfrigérateur (couché ou incliné), faire appel à au moins deux personnes pour le tenir. (L'une pour tenir les poignées arrière du haut, l'autre pour tenir celle du bas). Le réfrigérateur risque de glisser et de tomber s'il est tenu par un autre endroit.



Soulever les pieds réglables pour déplacer le réfrigérateur.

- Les pieds réglables peuvent endommager ou rayer le sol. Pour déplacer le réfrigérateur sur une longue distance, fixer fermement les éléments intérieurs avec du ruban adhésif.
- Sinon, ils risquent de s'entrechoquer et de se casser.

Guide d'installation

* Lisez ces précautions de sécurité avant d'utiliser l'appareil et respectez-les pour votre sécurité.

Précautions d'installation et de branchement

■ Afin de prévenir les risques d'incendie, de choc électrique ou de fuite

❶ Ne jamais placer le réfrigérateur à un emplacement où de l'eau risque de s'accumuler facilement.

❷ Vérifier les points suivants avant de brancher le réfrigérateur.

- Utiliser impérativement une prise murale reliée à la terre pour brancher le réfrigérateur.
- Ne pas brancher le réfrigérateur avec d'autres appareils sur la même prise.

❸ Ne pas utiliser de prise adaptateur ni de rallonge.

❹ Ne pas laisser des objets lourds compresser le cordon d'alimentation..

- ※ Si un bruit étrange, une odeur chimique, une fumée, etc. s'échappent du réfrigérateur après son branchement, le débrancher immédiatement et appeler un technicien.
Si un bruit étrange, une odeur chimique, une fumée, etc
- ※ Attendre environ 5 minutes avant de rebrancher l'appareil afin de ne pas endommager le compresseur ni les autres composants électriques.
Si un bruit étrange, une odeur chimique, une fumée, etc
- ※ Attendre 2 à 3 heures que l'intérieur soit suffisamment froid après le premier branchement pour placer des aliments dans le réfrigérateur.
(Une odeur de plastique peut apparaître lorsque le réfrigérateur fonctionne pour la première fois après avoir été branché. Cette odeur s'estompe au fur et à mesure que le réfrigérateur fonctionne et que les portes sont ouvertes et fermées.)

Précautions d'utilisation

■ Pour prévenir les risques de blessure corporelle, d'incendie, de choc électrique, etc., lisez attentivement ce guide d'utilisation et conservez-le à proximité pour une référence future.

■ Accessoires

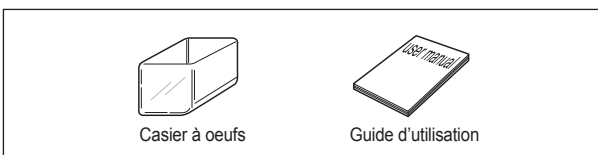

Avant la mise en service

* Après avoir terminé l'installation et mis les portes à niveau, remettez les balconnets en place et montez les poignées du réfrigérateur.

■ Installation des balconnets du congélateur

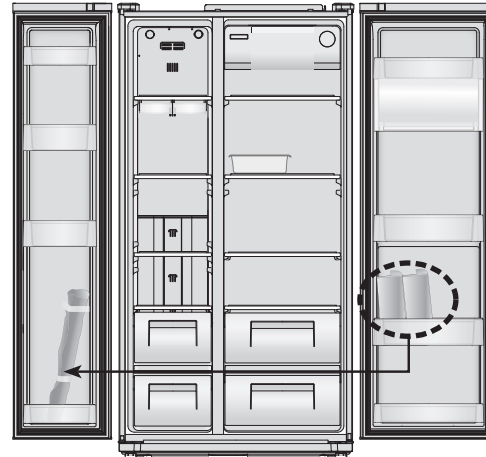

■ Installation des poignées de porte

Note : les deux poignées s'installent de la même façon.

- Placez l'une des poignées dans les guides, sur la porte du réfrigérateur ; les vis de la poignée doivent être orientées vers le centre de l'appareil.

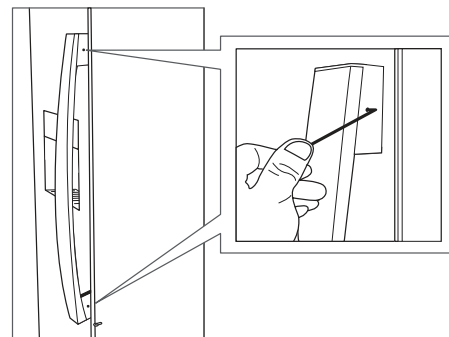

- Avec la clé hexagonale fournie, serrez les deux vis en les tournant dans le sens des aiguilles d'une montre.
- Répétez l'opération pour la seconde poignée de porte.

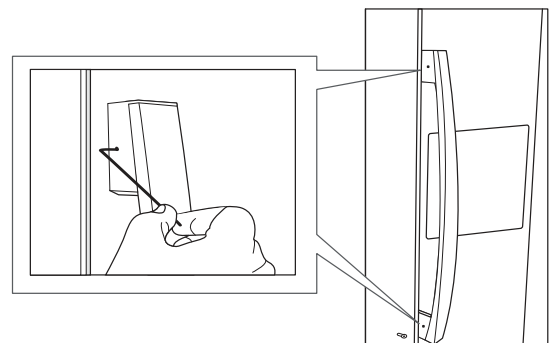

Panneau de commande



1. **FREEZER** **Touche FREEZER**
Sélectionnez cette touche pour choisir la température du compartiment du congélateur.
2.  Affiche le verrouillage du panneau de commande.
3. **FRIDGE** **Touche FRIDGE**
Pour sélectionner la température du compartiment du réfrigérateur.
4.  **LOCK**
Touche de verrouillage du panneau de contrôle
Appuyer sur la touche pour prévenir le changement involontaire des réglages.
Pour désactiver le verrouillage, appuyer pendant plus de 3 secondes. L'écran s'éteint.



- Les ampoules intérieures du réfrigérateur s'éteignent quand les portes sont ouvertes depuis plus de 10 minutes.
- Quand la porte du congélateur ou du réfrigérateur est ouverte depuis plus d'une minute, l'alarme de porte sonne pendant 5 minutes à 1 minute d'intervalle.
- Fonction écran éteint
 - Lorsque vous fermez la porte, l'écran s'éteint au bout de 20 secondes pour économiser l'énergie.
 - Il se rallume lorsque vous ouvrez la porte ou que vous appuyez sur une touche.
 - L'utilisation des différentes fonctions ou l'ouvertures des portes réactive l'affichage.
- Fonction arrêt du système (fonction arrêt d'alimentation)
 - L'appareil peut être mis en arrêt volontairement lors d'un départ prolongé sans avoir à le débrancher.
 - Actionner simultanément les touches **FREEZER** et **FRIDGE** pendant 5 secondes pour éteindre l'appareil.
 - A l'inverse, actionner simultanément les touches
 - En mode arrêt, la température du congélateur et du réfrigérateur affiche "-- --".
Les autres affichages lumineux s'éteignent et le fonctionnement de l'appareil s'interrompt.
FREEZER et **FRIDGE** pendant 5 secondes pour réactiver l'appareil.

Contrôle de la température

* Quand le réfrigérateur est branché pour la première fois, le mode de température est Middle [Moyenne].



Compartment congélateur

Une pression sur la touche FREEZER modifie la température comme indiqué sur le schéma ci-dessous.

>>> Changement de température séquentiel <<<

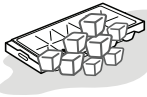

Congélation accélérée...

Pour accélérer la congélation, appuyer sur la touche FREEZER, l'icône '*' s'allume et le mode s'enclenche. Appuyer une nouvelle fois sur la touche pour arrêter ce mode.

Compartment réfrigérateur

Une pression sur la touche FRIDGE modifie la température comme indiqué sur la figure ci-dessous.

>>> Changement de température séquentiel<<<



Congélation accélérée ou Refroidissement

Pour accélérer la congélation, appuyer sur la touche FRIDGE, l'icône '*' s'allume et le mode s'enclenche. Appuyer une nouvelle fois sur la touche pour arrêter ce mode.



Attention

Les aliments conservés dans le réfrigérateur peuvent geler si la température ambiante du réfrigérateur est inférieure à 5°C.

Utilisation des équipement intérieurs

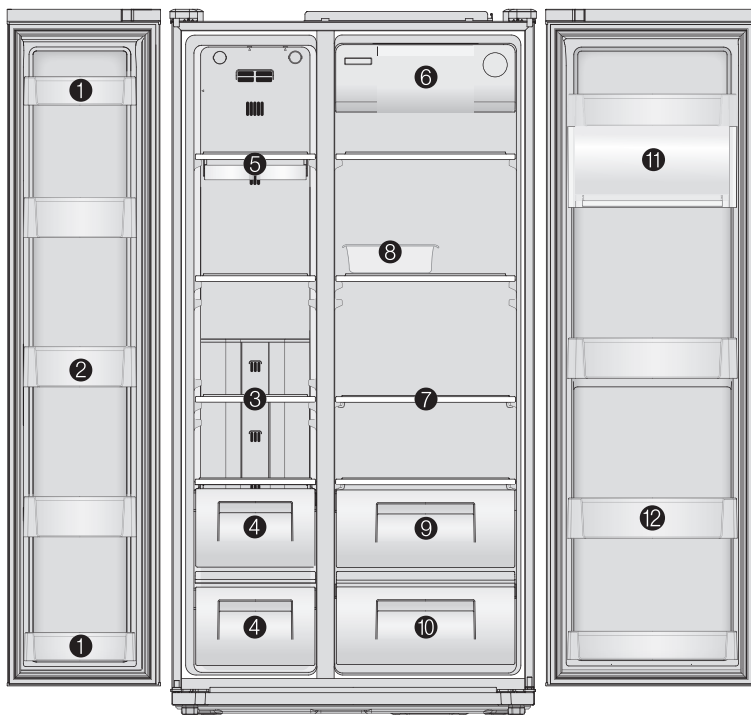

※ Ce manuel d'instructions renvoie aux plusieurs modèles. Les caractéristiques réelles dépendent du modèle.

1. Balconnet intérieur porte
(compartiment 2-étoiles) pour un entreposage à court-terme de la nourriture ou de la glaçons.

2. Balconnets intérieur porte
pour entreposer de la nourriture congelée

3. Étagères de congélateur
pour entreposer de la nourriture congelée telle que de la viande, du poisson, de la glace, des glaçons, etc.

4. Bac du congélateur
pour la conservation prolongée des aliments séchés, poisson, viande.

5. Bac à glaçons

6. Compartiment de refroidissement rapide pour entreposer les canettes de boissons.

7. Étagères du réfrigérateur
pour la conservation des aliments de consommation courante.

8. Casier à oeufs
(ne pas utiliser ce casier pour la conservation des cubes de glace et ne pas le placer dans le compartiment congélateur)

9. Compartiment produits frais/légumes

10. Bac à fruits

11. Zone Multi Plus

12. Balconnet du réfrigérateur
pour la conservation réfrigérée des aliments, du lait, des jus de fruit, des bouteilles de bière, etc.

Attention

- Ne pas toucher ni tenir les aliments (ni les récipients) avec les mains humides dans le compartiment congélateur.
☞ Risque d'engelures (brûlures par le froid).
- Ne pas placer de médicaments, d'échantillons d'analyse, etc. dans le réfrigérateur.
- Ne pas placer de légumes dans le compartiment produits frais. Ils risquent de geler.

Conseils pour la conservation des aliments

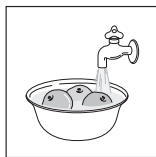

Bien laver les aliments avant de les conserver.

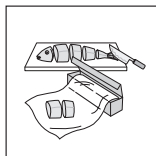

Subdiviser et séparer les aliments en portions aussi petites que possible.

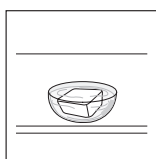

Placer les aliments qui contiennent de l'eau ou beaucoup d'humidité sur le devant des étagères (à proximité de la porte). S'ils sont placés à proximité de la conduite d'air froid, ils risquent de geler.



Attendre que les aliments chauds ou brûlants refroidissent suffisamment avant de les mettre au réfrigérateur afin de réduire la consommation d'électricité et d'augmenter le pouvoir de réfrigération.

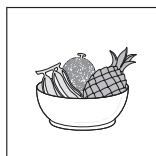

Faire preuve de prudence pour stocker les fruits tropicaux tels que les bananes, les ananas et les tomates car ils peuvent se détériorer facilement à basse température.

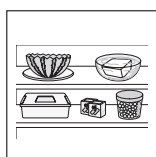

Laisser suffisamment d'espace autour des aliments. S'ils sont trop tassés ou trop proches les uns des autres, l'air froid ne peut plus circuler et le pouvoir de réfrigération diminue.

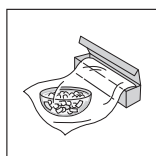

Ne jamais oublier de couvrir ou emballer les aliments afin d'empêcher l'apparition d'odeurs.

Entretien et nettoyage

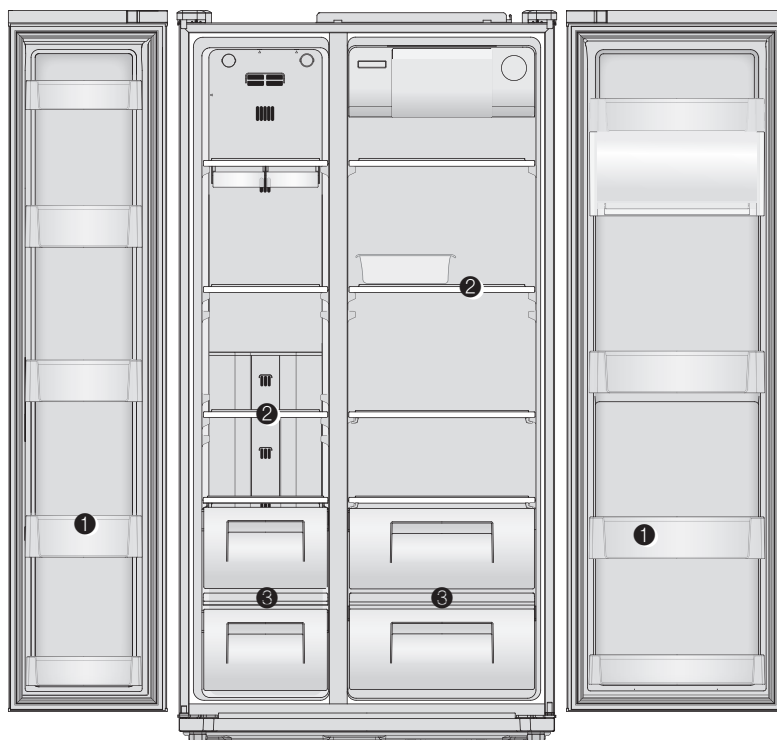

Débrancher l'appareil au préalable

※ Les fonctionnalités dépendent des modèles

① Balconnets du congélateur et du réfrigérateur

- Tenir les deux extrémités et soulever.

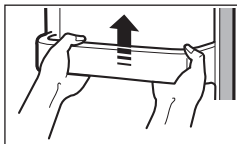

③ Bac à légumes et fruits

- Tirez en avant et soulevez un peu pour déplacer.

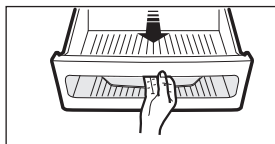

② Étagères du congélateur et du réfrigérateur.

- Úplně otevřete dveře lednice, poté police vytáhněte dopředu a vyjměte je.

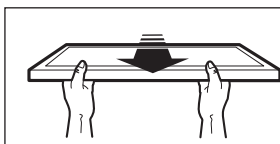

Comment nettoyer

postérieure (zona motore)

- Utiliser un chiffon doux, de l'eau et un détergent neutre pour le nettoyage.

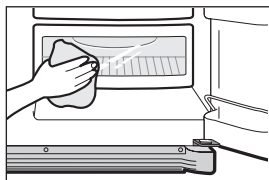

Arrière (compartiment moteur)

- Éliminer la poussière de la grille à l'aide d'un aspirateur au moins une fois par an.

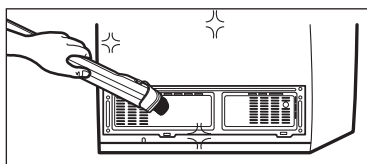

Attention

Ne jamais utiliser d'essence, de benzène, de diluant, etc. sous peine d'endommager des éléments.



Avant d'appeler un technicien...

Veuillez consulter les astuces de dépannage suivantes avant d'appeler un technicien!

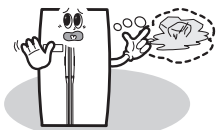

Problème

Il ne fait jamais froid à l'intérieur.
La congélation et la réfrigération ne sont pas satisfaisantes.

Point à contrôler

- 1 Le réfrigérateur est-il débranché ?
- 2 La température est-elle réglée sur [MODE BASSE] ?
- 3 Le réfrigérateur est-il exposé à la lumière directe du soleil ou y a-t-il un appareil de chauffage à proximité ?
- 4 L'arrière du réfrigérateur est-il trop proche du mur ?

Action

- 1 Brancher le réfrigérateur.
- 2 Régler la température sur Middle (Milieu) ou High (Haut).
- 3 Déplacer le réfrigérateur à l'écart de la lumière directe du soleil et de tout appareil de chauffage.
- 4 Laisser un espace suffisant (au moins 10 cm) entre l'arrière du réfrigérateur et le mur.

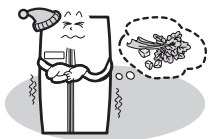

Problème

Les aliments gèlent dans le réfrigérateur.

Point à contrôler

- 1 La température est-elle réglée sur High (Haut). ?
- 2 La température ambiante est-elle trop basse ?
- 3 Des aliments à forte teneur en humidité sont-ils placés à proximité de la conduite d'air froid ?

Action

- 1 Régler la température sur [Middle] (Milieu) ou [Low] (Basse).
- 2 Les aliments peuvent geler si la température ambiante est inférieure à 5°C. Les déplacer à un endroit où la température est supérieure à 5°C.
- 3 Placer les aliments à forte teneur en humidité sur le devant des étagères, à proximité de la porte.

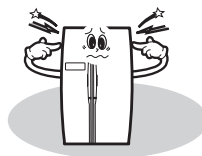

Problème

Le réfrigérateur fait un bruit étrange

Point à contrôler

- 1 Le sol sur lequel repose le réfrigérateur est-il inégal ?
- 2 L'arrière du réfrigérateur est-il trop proche du mur ?
- 3 D'autres objets sont-ils en contact avec le réfrigérateur ?

Action

- 1 Déplacer le réfrigérateur à un endroit où le sol est nivelé.
- 2 Laisser un espace suffisant.
- 3 Enlever aucun objet qui touche le réfrigérateur.



Problème

Odeurs ou émanations nauséabondes venant de l'intérieur





Point à contrôler

- 1 Les aliments sont-ils conservés sans couvercle ou sans emballage ?
- 2 Les étagères et les balconnets ont-ils été salis par des aliments ?
- 3 Les aliments sont-ils conservés trop longtemps ?

Action

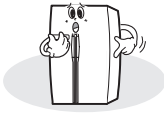
- 1 Couvrir les aliments ou les emballer.
- 2 Les nettoyer régulièrement. Quand les odeurs s'imprègnent, il est difficile de les éliminer.
- 3 Ne pas conserver les aliments pendant une période prolongée. Le réfrigérateur n'est pas un conservateur à aliments parfait ni permanent.

Une anomalie? Ne vous inquiétez pas. Voici la réponse.

	Anomalie		Explication
Chaleur	La façade avant et les côtés du réfrigérateur chauffent.		<ul style="list-style-type: none"> ● Des canalisations (conduites réfrigérantes) sont placées sous la surface afin d'empêcher la formation d'humidité.
Porte difficile à ouvrir	Les portes ne s'ouvrent pas facilement.		<ul style="list-style-type: none"> ● Quand la porte est fermée et rouverte juste après, elle est difficile à ouvrir. De l'air chaud entre à cause de la différence de pression. Dans pareil cas, attendre une minute avant de rouvrir la porte.
Bruit étrange	De l'eau semble couler dans le réfrigérateur.		<ul style="list-style-type: none"> ● Quand le compresseur se lance ou s'arrête, le liquide réfrigérant qui coule dans les conduites peut faire du bruit. ● Le dégivrage de l'eau peut également faire un tel bruit. (Ce réfrigérateur est équipé d'un système de dégivrage automatique.)
	Des craquements se font entendre.		<ul style="list-style-type: none"> ● Lorsque les éléments intérieurs se rétractent et/ou se dilatent en raison des changements de température, de tels bruits peuvent se faire entendre.
	Bruit de fond ou bourdonnement.		<ul style="list-style-type: none"> ● Le compresseur ou les ventilateurs de circulation d'air peuvent provoquer un bruit de fonctionnement. (Si le réfrigérateur n'est pas à niveau, ce bruit peut être plus fort.)
Givre et condensation	Du givre et/ou de la condensation se forment sur les parois et/ou à la surface des récipients dans les compartiments congélateur et réfrigérateur.		<p>Du givre et/ou de la condensation peuvent se former dans les cas suivants;</p> <ul style="list-style-type: none"> ● Quand la température est élevée et/ou l'humidité forte autour du réfrigérateur. ● Quand les portes restent ouvertes longtemps ● Quand des aliments à forte teneur en humidité ne sont pas couverts ni emballés. ※ Le même phénomène se produit quand on verse de l'eau froide dans un récipient en verre et que de la condensation se forme à la surface.
	Condensation à la surface du carénage		<ul style="list-style-type: none"> ● Dans pareil cas, l'humidité ambiante est très élevée autour du réfrigérateur, l'humidité dans l'air se condense sur la surface sous forme de rosée.

Préparation à l'installation

Dimensions (y compris les poignées de la porte)

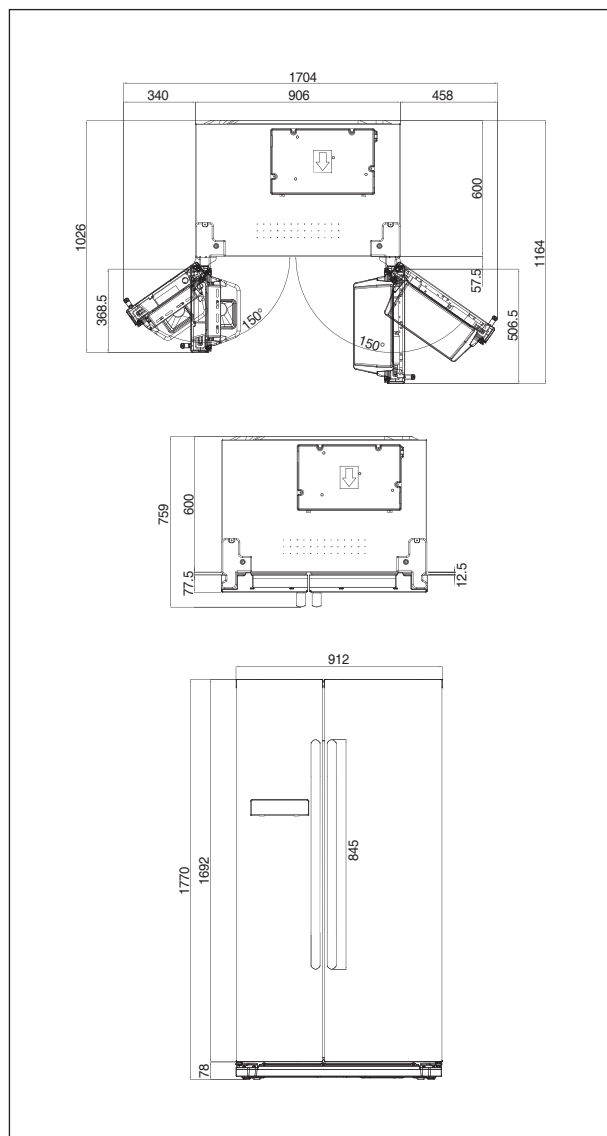

Vérifier d'abord que le réfrigérateur passe par l'embrasure de la porte.

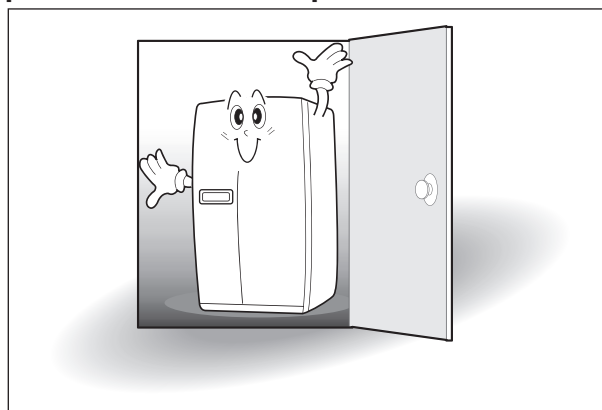

Trouver un emplacement d'installation adapté

Laisser un espace suffisant entre l'arrière du réfrigérateur et le mur afin que l'air circule librement de 10 cm minimum.



Ne pas exposer le réfrigérateur au rayonnement direct du soleil

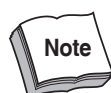
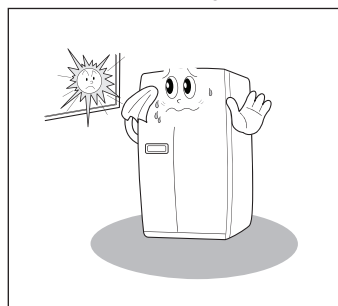

- Quand l'emplacement d'installation est prêt, suivez les instructions d'installation. Si la température ambiante dans laquelle le réfrigérateur fonctionne est basse (inférieure à 5°C), les aliments peuvent geler et le réfrigérateur peut fonctionner anormalement.

Si le réfrigérateur ne passe pas par l'embrasure de la porte, procéder comme suit.

Démontage de la porte du congélateur

※ Enlevez d'abord la plainte en bas de devant si elle est attachée.

- 1 Dévisser le cache de la charnière du haut à l'aide d'un tournevis.

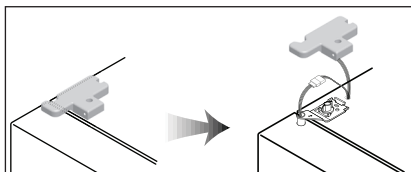

- 2 Dévisser le système de fixation de 3-4 tours dans le sens inverse des aiguilles d'une montre. Déconnecter les faisceaux électriques.

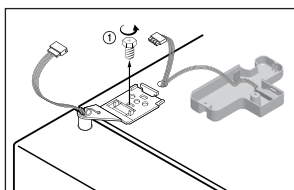

- 3 Soulever la partie avant de la charnière pour enlever la porte. (Attention! La porte peut tomber quand la charnière est enlevée.)

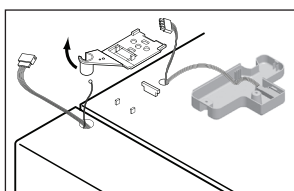

- 4 Attention à ne pas détériorer le circuit d'arrivée d'eau en enlevant la porte.

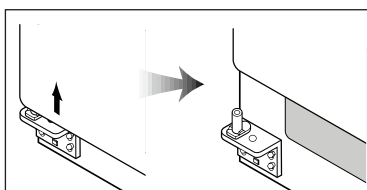

Démontage de la porte du réfrigérateur

- 1 Dévisser le cache de la charnière du haut à l'aide d'un tournevis. Insérer un tournevis fin dans la fente latérale du cache pour l'enlever.

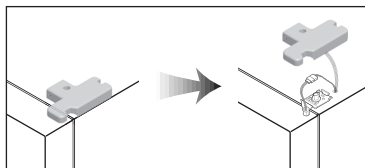

- 2 Dévisser le système de fixation de 3 ou 4 tours dans le sens inverse des aiguilles d'une montre. Déconnecter les faisceaux électriques.

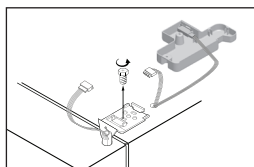

- 3 Soulevez la porte pour l'enlever

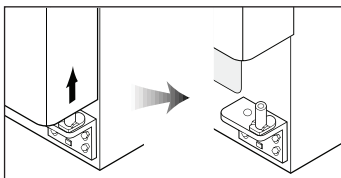

Remontage de la porte du congélateur

- 1 Refermer la porte et insérer l'ergot de la charnière du haut dans le trou du haut de la porte du congélateur. (Insérer d'abord l'arrière de la charnière dans la rainure de l'élément saillant, puis la faire rentrer dans le trou du haut de la porte.)

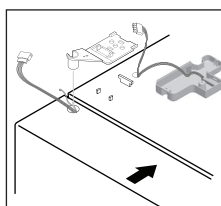

- 2 Visser le système de fixation de la charnière de plusieurs tours. Connecter les faisceaux électriques et visser le fil de terre.

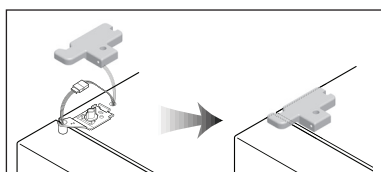

Remontage de la porte du réfrigérateur

- 1 Insérer verticalement le trou du bas de la porte du réfrigérateur dans l'ergot de la charnière du bas.

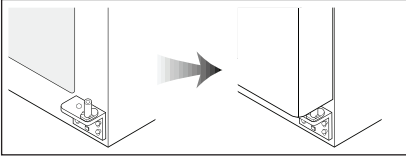

- 2 Refermer la porte et insérer l'ergot de la charnière du haut dans le trou du haut de la porte du réfrigérateur. (Insérer d'abord l'arrière de la charnière dans la rainure de l'élément saillant, puis la faire rentrer dans le trou du haut de la porte.)

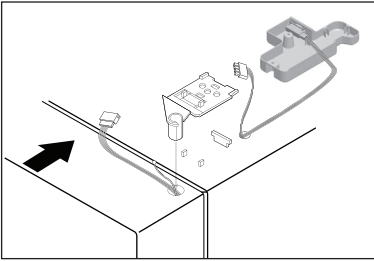

- 3 Visser le système de fixation de la charnière de plusieurs tours. Connecter les faisceaux électriques et visser le fil de terre.

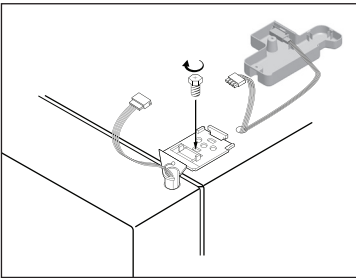

Mise à niveau du réfrigérateur et ajustement des portes (si nécessaire)

Le réfrigérateur doit être à niveau pour assurer un fonctionnement optimal et se présenter correctement. (Quand le sol sur lequel le réfrigérateur repose est inégal, les portes du congélateur et du réfrigérateur ne sont pas alignées.)

Si la porte du congélateur est plus basse que celle du réfrigérateur...

- 1 Insérer un tournevis (plat) dans l'une des fentes du pied réglable de gauche (bas du congélateur) et faire tourner le pied dans le sens des aiguilles d'une montre jusqu'à ce que la porte soit alignée. (Visser pour faire remonter la porte du congélateur; dévisser pour la faire descendre.)

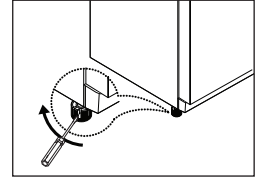

※ Si l'étape 1 ne suffit pas à aligner la porte du congélateur, passer aux étapes suivantes.

- 2 Ouvrez les portes, dévissez la couverture de devant et enlevez-la si elle est attachée.

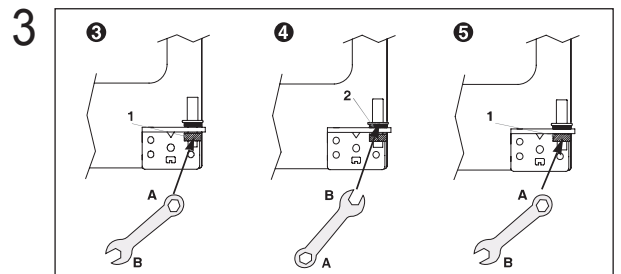
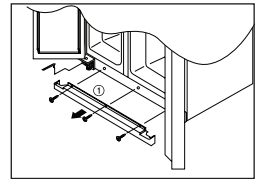

Insérez la clé (partie A) sur l'écrou de charnière (partie 1) et dévissez l'écrou avec la clé dans le sens des aiguilles d'une montre.

- 4 Insérez la clé (partie B) sur l'écrou de charnière (partie 2) et tournez la clé dans le sens des aiguilles d'une montre pour faire baisser la porte.

- 5 Si la porte est alignée fermez l'écrou (1) bien fort en tournant la clé dans le sens inverse des aiguilles d'une montre.

Si la porte du réfrigérateur est plus basse que celle du congélateur...

- 1** Insérer un tournevis (plat) dans l'une des fentes du pied réglable de droite (bas du réfrigérateur) et faire tourner le pied dans le sens des aiguilles d'une montre jusqu'à ce que la porte soit alignée. (Visser pour faire remonter la porte du réfrigérateur; dévisser pour la faire descendre.)

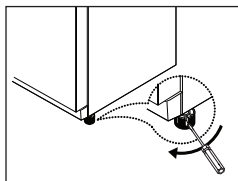

※ Si l'étape 1 ne suffit pas à aligner la porte du réfrigérateur, passer aux étapes suivantes.

- 2** Insérez la clé (partie A) sur l'écrou de charnière (partie1) et dévissez l'écrou avec la clé dans le sens des aiguilles d'une montre.
- 3** Insérez la clé (partie B) sur l'écrou de charnière (partie2) et tournez la clé dans le sens inverse des aiguilles d'une montre pour faire baisser la porte.

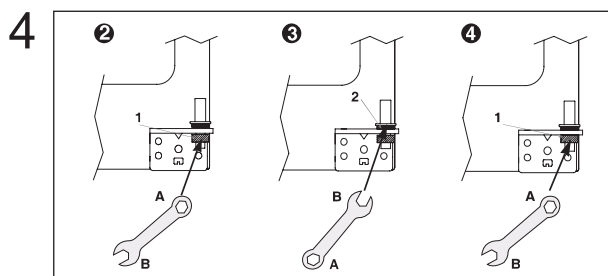

Si la porte est alignée fermez l'écrou (1) bien fort en tournant la clé.

Fixation du cache frontal

Après avoir installé le réfrigérateur et/ou aligné les portes, fixer le cache frontal à l'aide des vis fournies (situées dans le casier à oeufs). (Enlevez d'abord les vis du panneau en bas de devant. Faites claquer et vissez la couverture)

Attention

- L'avant du réfrigérateur doit être légèrement plus haut que l'arrière pour faciliter la fermeture des portes, mais si les pieds réglables ont été trop surélevés pour aligner les portes, au point que l'avant du réfrigérateur est trop haut par rapport à l'arrière, la porte peut être difficile à ouvrir.

SK Návod na obsluhu

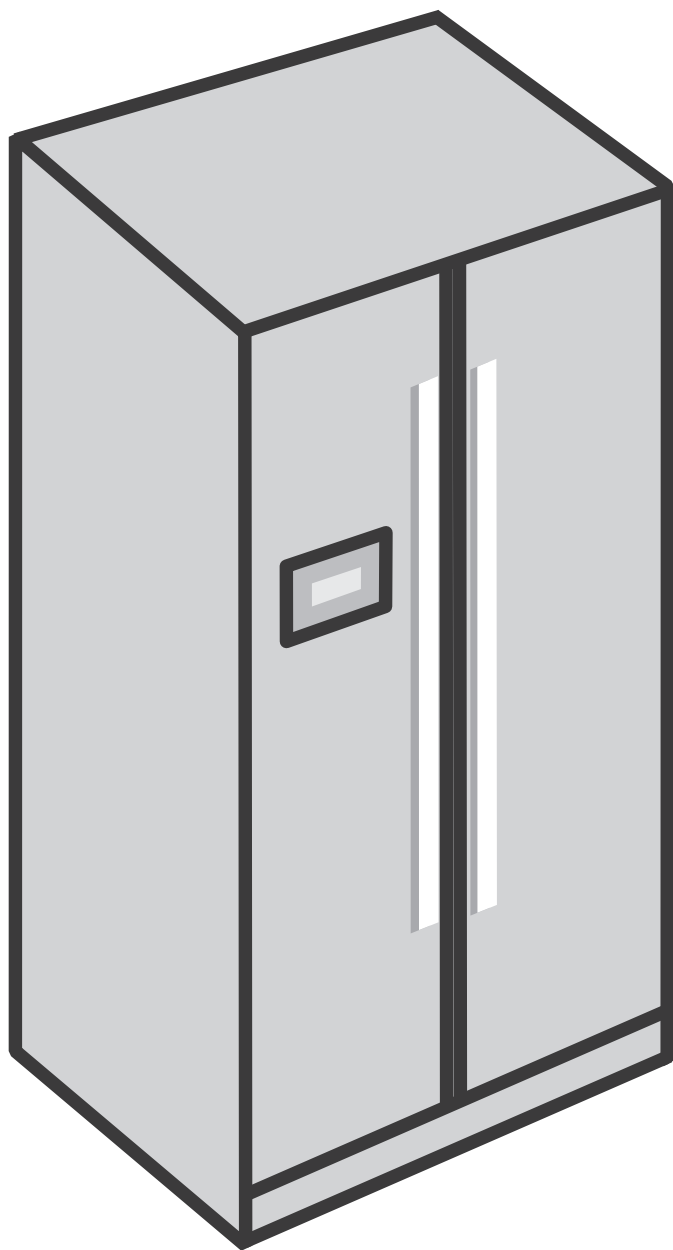

Chladnička s mrazničkou

Likvidácia použitého elektrického & elektronického zariadenia



Význam symbolu na výrobku, jeho príslušenstve alebo obale vyjadruje, že tento výrobok nie je považovaný za domáci odpad. Prosím, odovzdajte toto zariadenie príslušnému zbernému stredisku na recykláciu použitých elektrických & elektronických zariadení.

V Európskej únii a ostatných Európskych krajinách existujú oddelené zberné zariadenia pre použité elektrické a elektronické výrobky. Zabezpečením správnej likvidácie tohto výrobku pomôžete predísť možnému nebezpečenstvu pre životné prostredie a ľudské zdravie, ktoré by mohli inak byť spôsobené nevhodným zaobchádzaním s týmto výrobkom. Recyklácia materiálov pomôže zachovať prírodné zdroje.

Prosím, nelikvidujte preto vaše staré elektrické a elektronické zariadenie s vaším domácim odpadom. Pre podrobnejšie informácie o recyklácii tohto výrobku, prosím, kontaktujte váš miestny úrad, vašu zberňu domáceho odpadu, alebo predajňu, kde ste výrobok zakúpili.

BEZPEČNOSTNÉ UPOZORNENIA



Tento spotrebič obsahuje určité množstvo izobutánového chladiva (R600a) a zemného plynu s vysokou šetrnosťou k životnému prostrediu, ale tiež horľavinu.

Pri preprave a inštalácii spotrebiča by ste mali dávať pozor, aby sa žiadna časť chladiaceho okruhu nepoškodila.

Chladivo striekajúce von z potrubia sa môže vznietiť alebo spôsobiť zranenie oka. Ak zbadáte presakovanie, vyhnite sa otvorenému ohňu alebo možným zdrojom vznietenia a vyvetrajte miestnosť, v ktorej spotrebič stojí niekoľko minút.

- Aby ste sa vyhli tvorbe zápalnej zmesi plynu so vzduchom, ak sa vyskytne vytekánie chladiva z okruhu, veľkosť miestnosti, v ktorej môže byť spotrebič umiestnený závisí od množstva použitého chladiva. Miestnosť musí byť veľká 1 m³ na každých 8g chladiva R600a vo vnútri spotrebiča. Množstvo chladiva je uvedené na typovom štítku vo vnútri spotrebiča.
- Nikdy nespúšťajte spotrebič vykazujúci akékoľvek známky poškodenia. Ak máte pochybnosti, obráťte sa na predajcu.

Prehlásenie o zhode (smernica 2011/65/EU)

Tento výrobok je ekologicky nezávadný a neobsahuje Pb, Cd, Cr+6, Hg, PBBs a PBDEs v súlade so smernicou.



OKOLITÁ TEPLOTA

Táto chladnička je navrhnutá na prevádzku v prostredí s teplotou určenou pre jej kategóriu, ktorá je vyznačená na typovom štítku

Kategória	Okolité teplota od...do
SN	+10°C to +32°C
N	+16°C to +32°C
ST	+16°C to +38°C
T	+16°C to +43°C

POZNÁMKA

Vnútna teplota môže byť ovplyvnená určitými faktormi ako je umiestnenie chladničky, okolitá teplota a frekvencia otvárania dverí.

Obsah

Zaistíte bezpečnosť!	1~2
Návod na inštaláciu	3
Pred použitím	3
Ovládací panel	4
Volič teploty	5
Využitie vnútorných častí	6~7
Starostlivosť & Čistenie	8~9
Skôr, než zavoláte servis	10
Niečo neobvyklé? Neobávajte sa. Tu je odpoveď	11
Príprava inštalácie	12
Ak sa chladnička nezmesť cez dvere počas inštalácie, postupujte nasledovne	13
Vyváženie chladničky & nastavenie dverí (ak sú potrebné)	14~15

Zaistite bezpečnosť!

Pozorne si prečítajte tieto pokyny pred použitím spotrebiča. Prosím, uchovajte tento návod na obsluhu k dispozícii pre budúce použitie



Signalizuje možnosť nebezpečenstva smrti alebo vážneho zranenia



Signalizuje možnosť rizika poranenia alebo poškodenia materiálu.

Ďalšie symboly



Nevyberajte, ani nerozoberajte!



Vyberte zo zásuvky / elektrického vedenia!



NIE. ZÁKAZ...



Dodržujte pokyny!



Upozornenie

1. Ak sa sieťový kábel poškodí, musí ho vymeniť kvalifikovaná osoba, aby ste sa vyhli nebezpečenstvu.
2. Tento spotrebič nie je určený pre osoby (vrátane detí) so zníženými telesnými, zmyslovými alebo duševnými schopnosťami, alebo s nedostatkom skúseností a znalostí, iba pod dohľadom alebo po poučení ohľadom použitia spotrebiča osobou, zodpovednou za ich bezpečnosť.

VAROVANIE



Nikdy nenechávajte sieťový kábel stlačený samotným spotrebičom alebo inými (ťažkými) predmetmi.

- Ak je kábel poškodený, môže byť príčinou požiaru a úrazu el. prúdom.



Nezapájajte viacero spotrebičov do tej istej zásuvky.

- Môže to byť príčina prehriatia a / alebo požiaru. Použite osobitné uzemnenie pre chladničku.



Nikdy nedržte, ani nazapájajte sieťový kábel mokrými rukami.

- Riziko úrazu elektrickým prúdom.



Nikdy nepoužívajte poškodený sieťový kábel, ani zástrčku, alebo povolenú zásuvku.

- Riziko požiaru, úrazu el. prúdom alebo vážneho poranenia.



Zabezpečte uzemnenie. Skontrolujte, či je vaša zásuvka uzemnená.

- Nebezpečenstvo úrazu elektrickým prúdom.



Nikdy neodpájajte ťahaním iba sa kábel. Vždy pevne uchopte zástrčku.



Nechajte kábel zo zásuvky voľne visieť.

- Ak je nasmerovaný nahor, kábel v blízkosti zástrčky je ohnutý a môže byť poškodený, čo môže spôsobiť úraz el. prúdom alebo požiar.



Neinštalujte chladničku na mokrú podlahu, ani na miesto s nadmernou vlhkosťou.

- Elektrická izolácia môže zoslabnúť, čo vedie k nebezpečenstvu úrazu elektrickým prúdom.



Nikdy nenechávajte sieťový kábel dotýkať sa výhrevných zariadení, alebo cez ne visieť.

- Sieťový kábel sa môže poškodiť a mať za následok nebezpečenstvo úrazu el. prúdom.



Skontrolujte, či zástrčka nie je uvoľnená zo zásuvky.

- Elektrická izolácia môže zoslabnúť, čo vedie k nebezpečenstvu úrazu elektrickým prúdom.



Nikdy nelejte, ani nestriekajte vodu do chladničky (ani do interiéru, ani do exteriéru)

- Elektrická izolácia môže zoslabnúť, čo vedie k nebezpečenstvu úrazu elektrickým prúdom.



Neumiestňujte nádoby s vodou alebo tekutinou na vrch chladničky.

- Voda sa môže vyliať do chladničky a môže spôsobiť úraz el. prúdom alebo poškodenie.



Nedovoľte deťom vešať sa po dverách chladničky.

- Chladnička môže spadnúť a ublížiť im.



Nepresúvajte alebo nevyberajte poličky / priehradky, kým je na nich jedlo a nádoby.

- Tvrdé nádoby (zo skla, kovu atď.) môžu spadnúť a zraniť vás a môže prasknúť sklenená police a vnútorné časti.



Nikdy sa sami nepokúšajte opravovať, rozoberať, ani meniť chladničku.

- Nebezpečenstvo poranenia alebo poškodenia chladničky. Odporúčame, aby servis vykonávala kvalifikovaná osoba.



Nikdy neuskladňujte v chladničke žiadny zápalný plyn alebo kvapalinu

 Nikdy nepoužívajte zápalný plyn, benzén, riedidlá, gazolín, sprej atď. pri chladničke.

- Nebezpečenstvo požiaru, výbuchu, poranenia osôb alebo poškodenia.

 Ak zistíte unikanie plynu v blízkosti chladničky alebo v kuchyni, ihneď vetrajte, nedotýkajte sa sieťového kábla, ani chladničky.

 Neuskladňujte lieky alebo výskumné vzorky, ktoré vyžadujú presné ovládanie teploty v chladničke.

 Nikdy nekladajte prsty do spodku chladničky, najmä nie dolnej zadnej časti chladničky.

- Môžete sa poraniť na ostrých kovových hranách alebo utrpieť poranenie el. prúdom.

 Nemeňte sami poistku alebo LED osvetlenie. Zavolajte servisného technika.

 Keď zistíte poškodenie sieťového kábla alebo prerušenie, ihneď zavolajte servis.

 Keď sa chcete zbaviť vašej starej chladničky, najskôr odmontujte dvere.

- Deti by sa mohli zavrieť a udusiť v opustenej chladničke.

 Neblokujte a udržujte čisté vetracie otvory na spotrebiči, a v jeho blízkosti.

 Nepoužívajte mechanické zariadenia, alebo iné prostriedky na urýchlenie rozmrazovania.

 Nepoužívajte elektrické spotrebiče vo vnútri priehradok na jedlo v spotrebiči.

 Výrobník ľadu v mrazničke môže vymeniť iba výrobca, alebo servisný technik.

 Keď sú dvierka mrazničky otvorené, nestláčajte páčku zásobníka

 Pripojte iba k prívodu pitnej vody.

UPOZORNENIE



Odpojte chladničku, keď sa nebude používať dlhšiu dobu.



Nikdy sa nedotýkajte jedla, ani priehradok, hlavne z kovu mokrymi rukami v mraziacej časti.

- Môžete utrpieť omrzliny.



Nikdy nejedzte pokazené, ani znehodnotené jedlo.

- Jedlo uskladnené príliš dlho v chladničke sa môže znehodnotiť a pokaziť.



Nikdy neodkladajte fľaše a nádoby zo skla do mraziacej časti.

- Sklenené nádoby a fľaše môžu prasknúť a môžu vás poraniť.



Pri presúvaní chladničky (vodorovne alebo naklonenú) sú potrební viac než 2 ľudia, aby ju držali.

(Jeden drží za horné zadné rukoväte, ďalší za držiak v dolnej časti)

Ak držíte za iné časti, je to nebezpečné a náchylné na vykĺznutie.



Pred presúvaním spotrebiča najskôr otočte kolieska.

- Kolieska sa môžu poškodiť alebo poškrabať podlahu. Ak spotrebič presúvať na dlhšiu vzdialenosť, nezabudnite upevniť vnútorné časti páskou. Inak môžu na seba vzájomne narážať a popraskať.

Návod na inštaláciu

* Pozorne si prečítajte tieto bezpečnostné pokyny pred použitím a dodržujte ich v záujme vašej bezpečnosti.

Upozornenia k inštalácii a elektrickému pripojeniu

■ Zabráňte požiaru, úrazu el. prúdom alebo

❶ Nikdy neinštalujte chladničku na mokrú, vlhkú podlahu, kde sa môže voda ľahko hromadiť.

❷ Skontrolujte pred elektrickým pripojením.

- Pripojte sieťovú zástrčku iba do uzemnenej zásuvky (uzemnené napájanie).
- Nezapájajte chladničku spolu s inými spotrebičmi do rovnakej zásuvky.

❸ Nepoužívajte adaptér alebo predlžovací kábel.

❹ Nezaťažujte sieťový kábel inými ťažkými predmetmi

- ※ Ak zistíte zvláštny hluk, silný chemický zápach, alebo sa objaví dym atď. z chladničky po elektrickom zapojení, ihneď vyberte zástrčku a zavolajte servisného technika.
- ※ Počkajte asi 5 minút pred zapojením, aby ste zabránili poškodeniu kompresora a elektrických zariadení chladničky.
- ※ Počkajte 2 ~ 3 hodiny, kým vnútro úplne vychladne, po prvom zapojení, potom vkladajte do vnútra jedlo. (Môžete cítiť nejaký zápach umelej hmoty pri prvotnej prevádzke chladničky po zapojení. Zápach zmizne, pretože chladnička pracuje a dvere sa otvárajú a zatvárajú)

Upozornenia k použitiu

■ Aby ste zabránili zraneniu, požiaru, zraneniu el. prúdom atď. pozorne si prečítajte tento návod na obsluhu a odložte pre budúce použitie.

■ Príslušenstvo

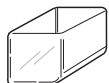

Nádoba na vajcia

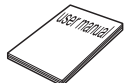

Návod na obsluhu

Pred použitím...

* Po konečnej inštalácii a vyvážení dvier, založte priehradky na svoje miesta a nainštalujte rukoväte dvierok chladničky.

■ Inštalácia priehradiek mrazničky

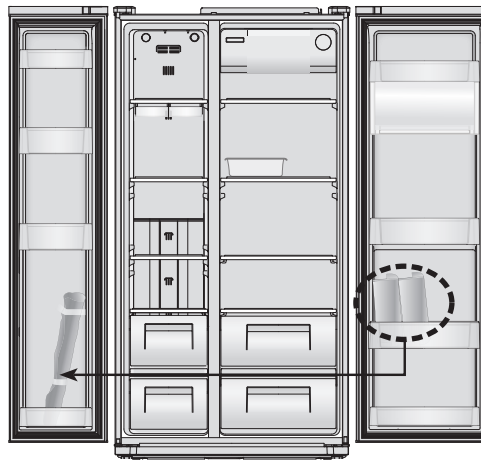

■ Inštalácia rukovätí dvier

Poznámka: Obidve rukoväte sa inštalujú rovnakým spôsobom.

• Založte jednu z rukovätí dvier do vodítek na dverách chladničky, sadu skrutiek na rukoväti nasmerujte do stredu chladničky s mrazničkou.

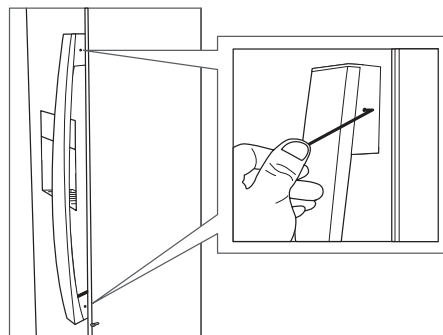

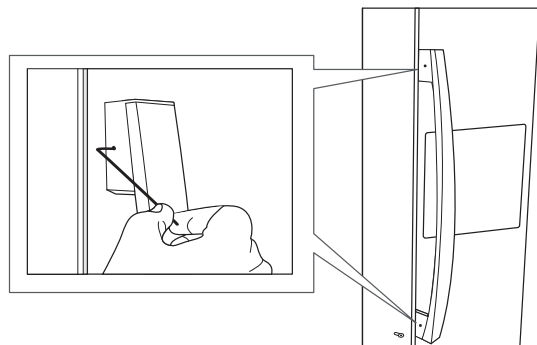

- Pomocou dodaného šesťhranného kľúča dotiahnite dve skrutky (v smere hodinových ručičiek).
- Zopakujte tento postup na upevnenie druhej rukoväte.

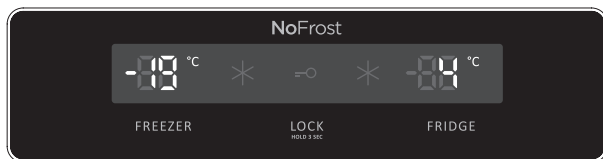

Ovládací panel



1. **FREEZER** **tlačidlo FREEZER**
Tlačidlo voľby teploty pre mraziacu časť.
2.  Zobrazuje tlačidlo 'Lock' (zámka).
3. **FRIDGE** **Tlačidlo FRIDGE**
Tlačidlo voľby teploty pre chladiacu časť.
4.  Tlačidlo blokovania ovládacieho panelu
Držte tlačidlo viac ako 3 sekundy na aktiváciu a zabráňte neúmyselnej zmene nastavení.
Na odblokovanie stlačte na viac ako 3 sekundy.
Displej zhasne.



- Vnútorne osvetlenie chladničky sa vypne, keď sú dvere otvorené viac ako 10 minút.
- V prípade, že necháte dvere mrazničky alebo chladničky otvorené dlhšie ako minútu, alarm dvier bude zvonit' 5 minút v 1-minútových intervaloch.
- Funkcia vypnutia displeja
 - V rámci úspory energie, po 20 sekundách od zatvorenia dvierok, zhasnú všetky svetlá na displeji.
 - Svetlo sa rozsvieti pri otvorení dverok alebo pri stlačení tlačidla.
 - Bežný režim displeja sa obnoví, keď stlačíte tlačidlo alebo použijete dvere.
- Funkcia vypnutia systému (vypnutie systému)
 - Môžete zastaviť prevádzku spotrebiča bez odpojenia, najmä cez prázdniny.
 - Stlačením tlačidla **FREEZER** a **FRIDGE** súčasne na 5 sekúnd vypnete spotrebič.
 - o "vypnutom" režime, na displeji teploty mrazničky a chladničky je "-- --".
Ostatné LED kontrolky zmiznú a celá prevádzka spotrebiča sa zastaví.
 - Opačne, stlačením tlačidla **FREEZER** a **FRIDGE** súčasne na 5 sekúnd spotrebič znovu zapnete.

Volič teploty

* Pri pripojení tejto chladničky, režim teploty sa nastaví na [M] (stredný).

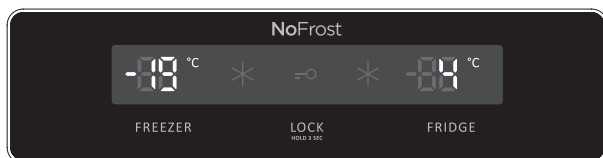

Mraziaca časť

Stlačte tlačidlo FREEZER a nastavená teplota sa zmení podľa znázomenia na obrázku.

>>> Postupná zmena teploty <<<

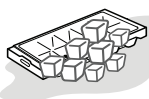

Rýchle zmrazenie...

Keď si želáte rýchlejšie zmrazenie, stlačte tlačidlo FREEZER kým sa nezsvieti LED kontrolka '*'. Stačí znovu stlačiť tlačidlo na uvoľnenie.

Chladiaca časť

Stlačte tlačidlo FRIDGE a nastavenie teploty sa zmení podľa znázomenia na obrázku.

>>> Postupná zmena teploty <<<



Rýchlejšie chladenie

Keď chcete rýchlejšie chadiť, stlačte tlačidlo FRIDGE, kým sa nezsvieti LED kontrolka '*'. Stačí znovu stlačiť tlačidlo na uvoľnenie.



Upozornenie

Jedlá v chladničke môžete zmraziť, ak je teplota okolia chladničky nižšia ako 5°C.

Využitie vnútorných častí

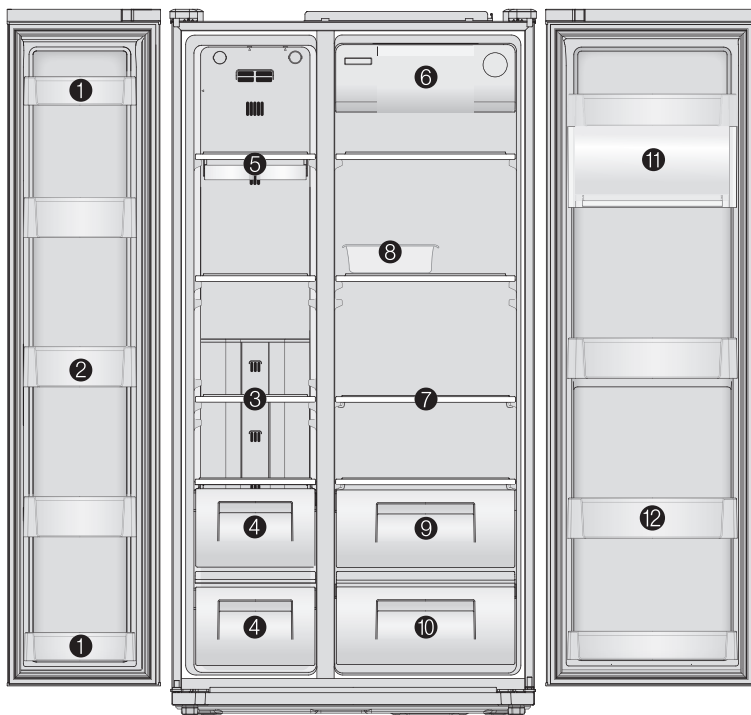

※ Tento návod na obsluhu popisuje viaceré modely. Skutočné funkcie závisia od modelu.

- | | | |
|---|--|--|
| <p>1. Odkladací priestor dvier
na krátkodobé uskladnenie jedla a zmrzliny.</p> <p>2. Odkladací priestor dvier
na uskladnenie zmrazeného jedla.</p> <p>3. Polička mrazničky
na uskladnenie zmrazeného jedla ako mäso, ryby, zmrzlina</p> <p>4. Mraznička
na uskladnenie sušeného jedla, rýb alebo mäsa dlhodobo.</p> | <p>5. Forma na kocky ľadu</p> <p>6. Xpress Can Chiller
na uskladnenie nápojov (oddiel rýchleho chladenia).</p> <p>7. Polička chladničky
na uskladnenie bežných jedál.</p> <p>8. Zásobník na vajcia
(nepoužívajte zásobník na uskladnenie kociek ľadu, ani ho neodkladajte do mraziacej časti.)</p> | <p>9. Priehradka na zeleninu</p> <p>10. Priehradka na ovocie</p> <p>11. Zóna multi Plus
na uskladnenie všeobecných výrobkov..</p> <p>12. Osviežujúca priehradka
na uskladnenie chladiaceho jedla, mlieka, džúsu, fľaškového piva atď..</p> |
|---|--|--|



Upozornenie

- Nedotýkajte sa, ani nedržte jedlá alebo nádoby s jedlom v mraziacej časti mokkými rukami.
☞ Nebezpečenstvo omrznutia (spálenia mrazom).
- Neodkladajte lieky, výskumné vzorky atď. do chladničky.

Rady k uskladneniu

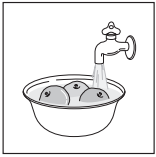

Jedlo pred uskladnením umyte.

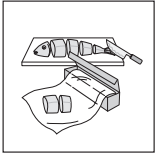

Rozdeľte a oddel'te jedlo na viaceré kúsky.

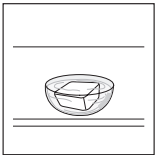

Umiestnite vodnaté jedlá alebo jedlá s vysokou vlhkosťou na prednú časť poličiek (bližšie k dverám). Ak ich umiestnite bližšie k prúdeniu chladného vzduchu, môžu zmrznúť.



Horúce alebo teplé jedlá by sa mali najskôr úplne ochladiť pred uskladnením, aby sa znížila spotreba energie a zvýšil chladiaci výkon.

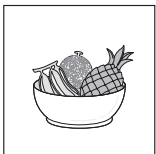

Dávajte pozor pri uskladnení tropického ovocia ako banány, ananás a paradajky, pretože sa môžu ľahko pokaziť pri nižších teplotách.



Udržujte dostatok priestoru medzi jedlami. Ak sú príliš blízko seba, obmedzuje to cirkuláciu chladného vzduchu, čo má za následok zlé chladenie.

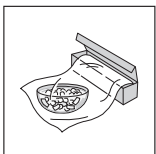

Nikdy nezabudnite prikryť alebo zabaliť jedlo, aby si zachovalo vôňu.

Starostlivosť & Čistenie

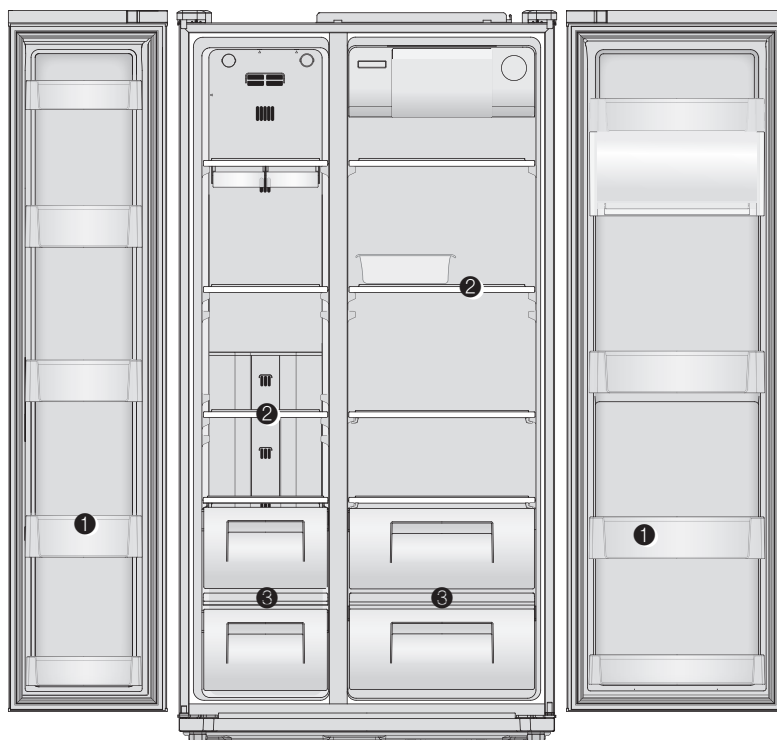

※ Skutočné funkcie závisia od modelu

❶ Priehradky chladničky & mrazničky

- Uchopte obidva konce a vytiahnite.

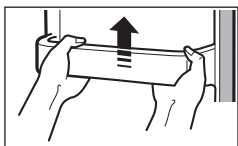

❸ Zásuvka na zeleninu a ovocie

- Vytiahnite a trochu nadvihnite, aby ste vybrali

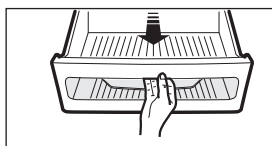

❷ Poličky chladničky & mrazničky

- Dvere úplne otvorte, potom vytiahnite police smerom von.

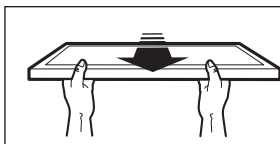

Správne čistenie

Vnútorné časti

- Použite handričku s vodou a jemným saponátom.

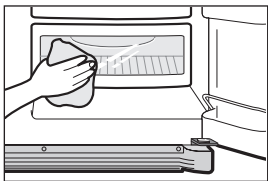

Zadná časť (Prístrojová časť)

- Odstráňte prach z potrubia vysávačom najmenej raz ročne.

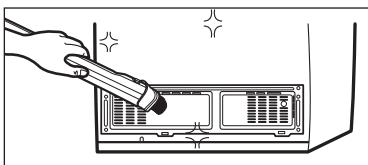

Upozornenie

Nikdy nepoužívajte benzín, benzén, rozpúšťadlo, brúsne a drhúce prostriedky, pretože môžu poškodiť povrchy.



Skôr, než zavoláte servis...

Prosím, postupujte podľa nasledujúcich pokynov, kým zavoláte servisnú službu!

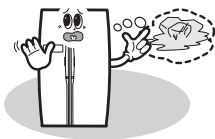

Problém

Vnútro nikdy nevychladne.
Mrazenie & chladenie nie je veľmi dobré.

Kontrolný bod

- 1 Je chladnička odpojená?
- 2 Nie je teplota nastavená na [Nízka úroveň]?
- 3 Nie je chladnička na priamom slnečnom žiarení alebo v blízkosti vykurovacieho zariadenia?
- 4 Nie je priestor medzi zadnou časťou chladničky a stenou príliš malý.



Problém

Jedlo v chladničke mrzne.

Kontrolný bod

- 1 Je teplota nastavená na [Vysoká]?
- 2 Nie je teplota v miestnosti príliš nízka?
- 3 Je jedlo s vyššou vlhkosťou umiestnené bližšie k vypúšťaniu chladného vzduchu?

Oprava

- 1 Nastavte teplotu na [Stredná] alebo [Nízka].
- 2 Jedlo môže zamrznúť, ak je teplota okolia pod 5°C.
Presuňte na miesto, kde je teplota nad 5°C.
- 3 Položte jedlá s vyššou vlhkosťou na policičky blízko dvier.

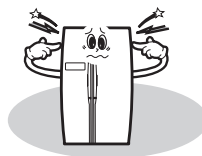

Problém

Divné zvuky z chladničky

Kontrolný bod

- 1 Je podlaha pod chladničkou nerovnomerná?
- 2 Je priestor medzi zadnou časťou chladničky a stenou príliš malý?
- 3 Nedotýka sa žiadny predmet chladničky?

Oprava

- 1 Posuňte chladničku na rovnú plochu.
- 2 Zabezpečte dostatok miesta.
- 3 Odstráňte všetky predmety, ktoré sa dotýkajú chladničky.



Problém

Neželaný zápach vo vnútri.



Kontrolný bod

- 1 Je jedlo uskladnené neprikryté alebo nezabalené?
- 2 Sú police a priehradky zafarbené od jedla?
- 3 Je jedlo uskladnené príliš dlho?

Oprava

- 1 Nezabudnite jedlo prikryť a zabaliť.
- 2 Pravidelne ich čistite. Ako náhle sa zápach dostane do týchto častí, nie je ľahké ho odstrániť.
- 3 Neuskladňujte jedlo príliš dlhú dobu. Chladnička nie je dokonalé ani stále zariadenie na úschovu jedla.

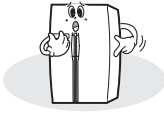
Niečo neobvyklé? Neobávajte sa. Tu je odpoveď.

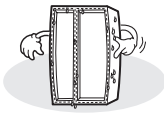
	Príčina	Vysvetlenie
Teplo	Predná a bočná strana chladničky sa zdajú teplé alebo horúce. 	<ul style="list-style-type: none"> ● Potrubie (chladiaca nádoba) je umiestnená pod povrchom, aby sa zabránilo tvorbe vlhkosti na nej
Dvere sú lepkavé	Dvere sa neotvárajú ľahko. 	<ul style="list-style-type: none"> ● Keď zatvoríte dvere a potom ich ihneď otvoríte znovu, dvere sa ťažko otvárajú. Teplý vzduch sa naženie do vnútra a vytvorí tlakový rozdiel. V tomto prípade počkajte asi minútu, potom sa otvoria ľahšie.
Divný zvuk	Zvuk podobný vytekaniu vody z chladničky. 	<ul style="list-style-type: none"> ● Keď sa kompresor štartuje alebo zastavuje, chladiivo, ktoré vytvára vnútorný chlad prúdi v potrubí a môže vytvárať taký zvuk. ● Rozmrazená voda môže tiež vytvárať taký zvuk. (Táto chladnička má automatický rozmrazovací systém).
	Praskanie alebo cvakanie. 	<ul style="list-style-type: none"> ● Vnútorné časti sa zmenšujú a / alebo zväčšujú kvôli zmene teploty --- Keď vnútro ochladne, alebo keď sa otvoria dvere, môžu sa vyskytnúť takéto zvuky.
	Hučanie alebo bzučanie.	<ul style="list-style-type: none"> ● Kompresor alebo ventilátory na prúdenie chladného vzduchu môžu vytvárať takýto prevádzkový zvuk. (Ak je chladnička nevyvážená, zvuk môže byť hlasnejší.)
Námraza & Rosenie	Rosenie alebo námraza na stenách a / alebo na ploche nádoby s jedlom v mraziacej a chladiacej časti. 	<p>Námraza a / alebo rosenie sa môže vyskytnúť v nasledujúcich prípadoch;</p> <ul style="list-style-type: none"> ● Vysoká teplota a / alebo vysoká vlhkosť okolo chladničky. ● Keď sú dvere otvorené príliš dlho. Jedlá s vysokou vlhkosťou sú uskladnené neprikryté alebo nezabalené. <p>※ Taký istý jav môžete vidieť, keď chladnú vodu nalejete do sklenenej šálky a na jej povrchu sa vytvorí rosa.</p>
	Rosa na povrchu skrine	<ul style="list-style-type: none"> ● V okolí chladničky je vysoká vlhkosť, vlhkosť vo vzduchu sa viaže na povrch a vytvára rosu.

Príprava inštalácie

Rozmery (vrátane rúk dvier)

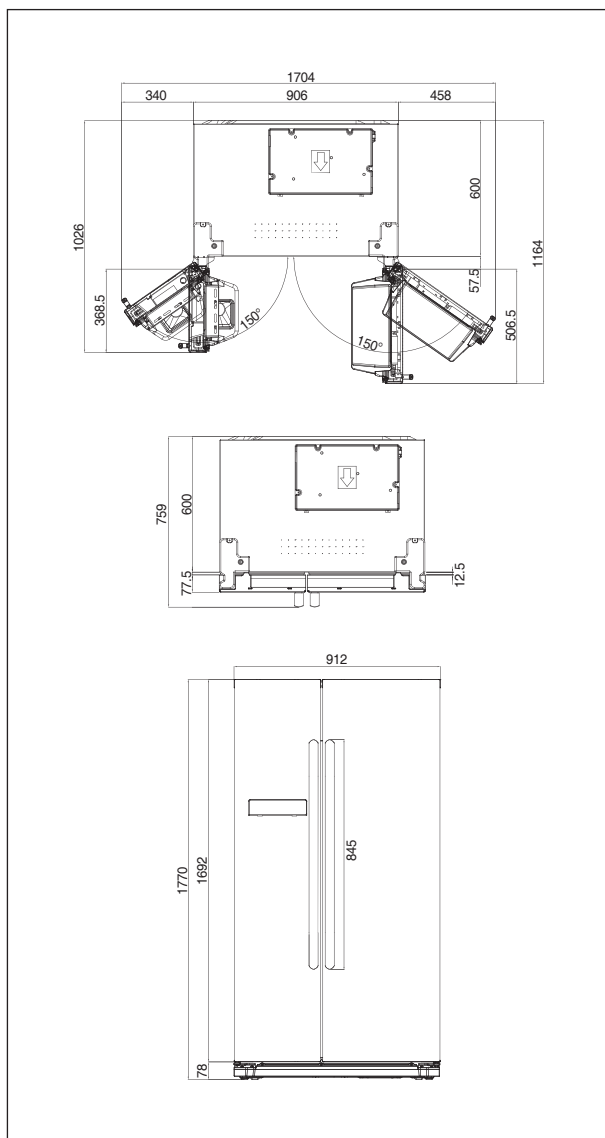

Skontrolujte, či sa chladnička zmestí cez dvere.

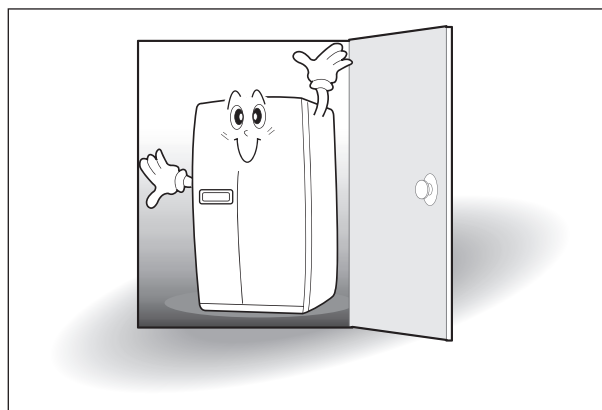

Nájdite vhodné miesto na inštaláciu

Zabezpečte dostatok priestoru medzi zadnou časťou chladničky a stenou pre voľné vetranie.

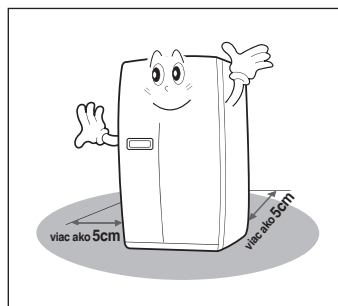

Vyhňte sa priamemu slnečnému žiareniu

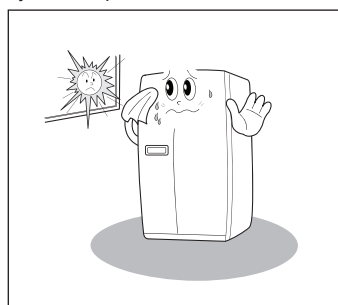

- Ako náhle je miesto inštalácie pripravené, postupujte podľa návodu na inštaláciu. Ak je teplota v okolí chladničky nízka (pod 5°C), jedlá môžu zmrznúť alebo chladnička môže pracovať nezvyčajne.

Ak sa chladnička nezmesť cez dvere počas inštalácie, postupujte nasledovne

(Tento návod opisuje viaceré modely. Skutočná funkcia závisí od modelu.)

Odstránenie dvier mrazničky

※ Odstráňte predný spodný kryt najskôr, ak je pripojený.

- 1 Odskrutkujte horný kryt závesu skrutkovačom

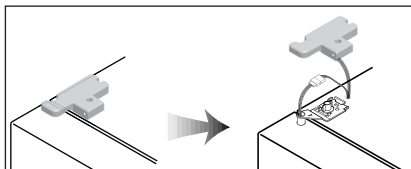

- 2 Otočte držiak závesu proti smeru hodinových ručičiek 3 ~ 4 krát. Odpojte pripojné drôty.

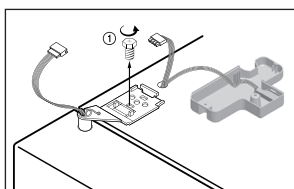

- 3 Nadvihnite predný záves a odstráňte. (Po odstránení závesu, dvere môžu spadnúť dole. Dávajte pozor!)

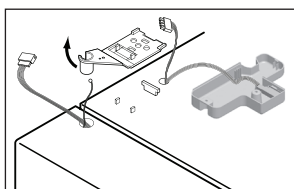

- 4 Dávajte pozor, aby ste nepoškodili vodovodné potrubie pri odstraňovaní dvier.

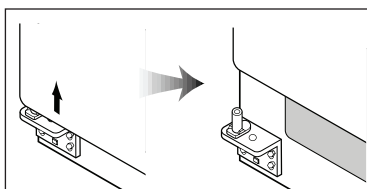

Odstránenie dvier chladničky

- 1 Odskrutkujte kryt horného závesu skrutkovačom. Vložte tenký skrutkovač do bočnej drážky krytu a odstráňte ho.

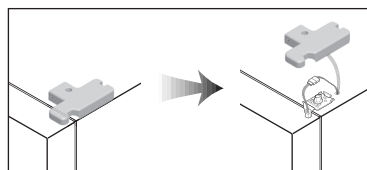

- 2 Otočte horný držiak závesu proti smeru hodinových ručičiek 3~4 krát. Odpojte pripojné drôty (v závislosti od modelu)

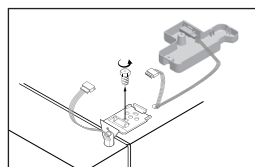

- 3 Nadvihnite dvere priamo nahor a odstráňte.

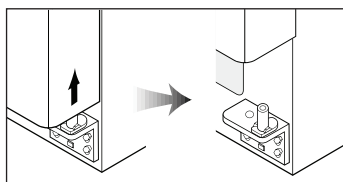

Výmena dvier mrazničky

- 1 Nechajte hornú časť dvier zatvorenú a vložte kolík horného závesu do horného otvoru dvier mrazničky. (Najskôr vložte zadnú časť závesu do drážky výčnelku, potom prednú do horného otvoru dvier.)

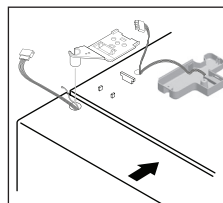

- 2 Otočte držiak závesu pevne do konca. Pripojte pripojné drôty a priskrutkujte uzemňovací drôt.

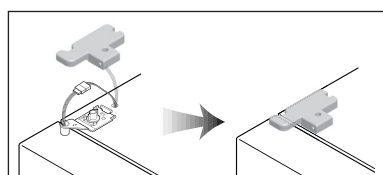

Výmena dvier mrazničky

- 1 Vložte dolný otvor dvier chladničky priamo do kolíka dolného závesu.

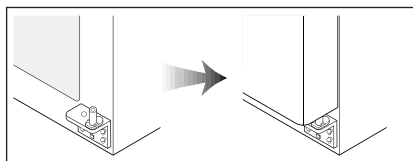

- 2 Nechajte hornú časť dvier zatvorenú a vložte kolík horného závesu do horného otvoru dvier chladničky. (Najskôr vložte zadnú časť závesu do drážky výčnelku, potom prednú časť do horného otvoru dvier)

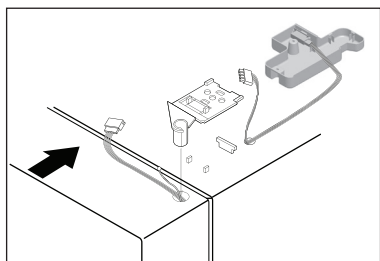

- 3 Pevne dotiahnite záves až do konca. Pripojte prípojné drôty (v závislosti od modelu) a priskrutkujte uzemňovací drôt. Zaklapnite a priskrutkujte horný kryt závesu.

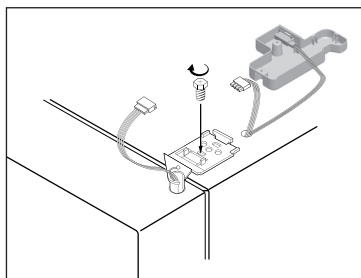

Vyváženie chladničky & nastavenie dvier (ak sú potrebné)

Chladničku musíte vyvážiť, aby ste udržali optimálny výkon a vhodný vzhľad spredu.

(Ak je podlaha pod chladničkou nerovná, dvere mrazničky a chladničky môžu vyzerat' nevyvážene.)

V prípade, že dvere mrazničky sú nižšie ako dvere chladničky...

- 1 Vložte skrutkovač (plochý) do drážky ľavého kolieska (spodná časť mrazničky) a otočte v smere hodinových ručičiek, kým sa dvere nevyrovnejú. (V smere hodinových ručičiek dvíhate, naopak znižujete)

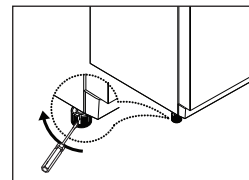

※ Ak dvere mrazničky nevyvážite po kroku 1, potom pokračujte ďalším krokom.

- 2 Otvorte dvere, odskrutkujte predný kryt a odstráňte ho, ak je prichytený.

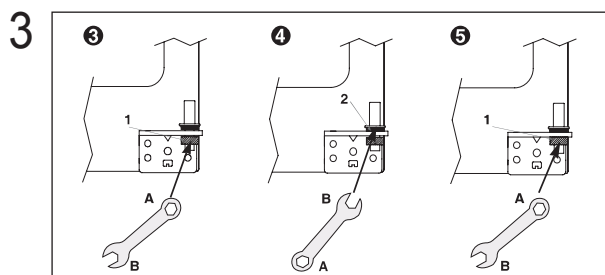
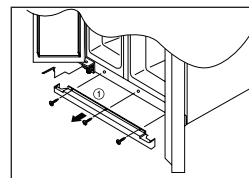

Vložte kľúč na matice (časť A) do matice závesu a odskrutkujte matku v smere hodinových ručičiek.

- 4 Vložte kľúč na matice (časť B) do matky závesu (časť 2) a otáčajte v smere hodinových ručičiek na zníženie.
- 5 Ak sú dvere zarovnané, dotiahnite pevne matku (1) proti smeru hodinových ručičiek.

V prípade, že dvere chladničky sú nižšie ako dvere mrazničky...

- 1** Vložte skrutkovač (plochý) do drážky pravého kolieska (dolná časť chladničky) a otáčajte v smere hodinových ručičiek, kým sa dvere nevyrovnejú. (V smere hodinových ručičiek dvíhate dvere, proti smeru znižujete).

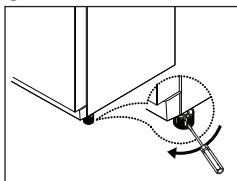

※ Ak nie sa dvere chladničky nevyrovnejú po kroku 1, postupujte na ďalšie kroky.

- 2** Vložte kľúč na matky (časť A) do matky závesu (časť 1) a odskrutkujte matku otáčaním v smere hod. ručičiek.

- 3** Vložte kľúč na matky (časť B) do matky závesu (časť 2) a proti smeru hodinových ručičiek dotiahnite dvere.

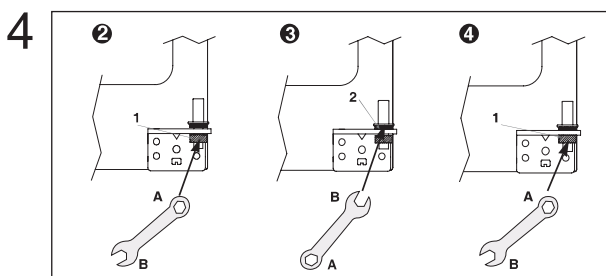

Ak sú dvere zarovnané, dotiahnite pevne matku (1).

Predný kryt

Po inštalácii a / alebo vyvážení dvier, dotiahnite predný kryt skrutkami. (Najskôr odstráňte skrutky na prednej dolnej časti. Zaklapnite a priskrutkujte kryt.)



Upozornenie

- Predná časť chladničky potrebuje byť o trochu vyššie ako zadná časť pre ľahké zatváranie dvier, ale ak je koliesko príliš zdvihnuté pre vyváženie dvier, t.j. predná časť chladničky je oveľa vyššie ako zadná časť, dvere sa budú ťažko otvárať.

HR Upute za uporabu

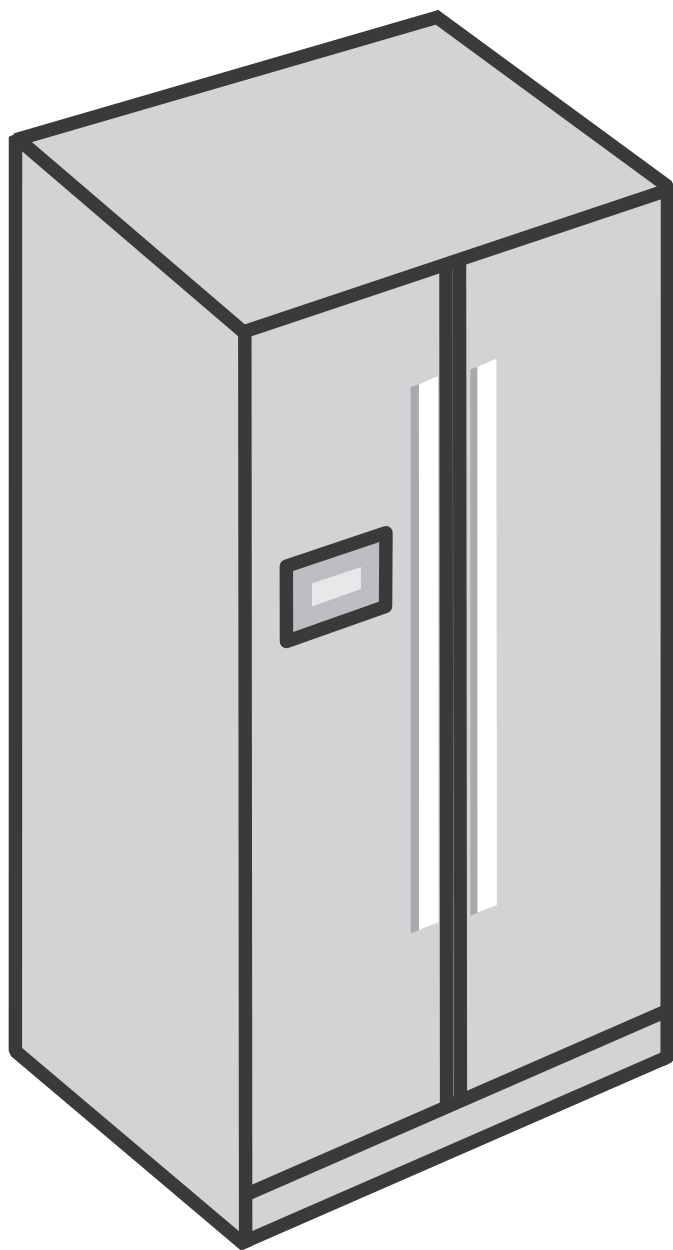

Kombinirani hladnjak- zamrzivač

Uklanjanje istrošene električne i elektronske opreme



Simbol na proizvodu, dodacima, ili na njegovoj ambalaži označuje da s tim proizvodom ne smijete postupati kao s ostalim kućanskim otpadom. Umjesto toga, uređaj je potrebno uručiti prikladnim zbirnim mjestima za recikliranje električne i elektroničke opreme. U Europskoj Uniji i u drugim evropskim državama postoje sustavi za odvojeno sakupljanje otpadne električne i elektronske opreme. Ispravnim odvoženjem odsluženog uređaja pridonosite sprječavanju negativnih posljedica za životnu sredinu i zdravlje ljudi, koje bi se inače mogle pojaviti u slučaju neodgovarajućeg rukovanja otpadom ovog proizvoda. Reciklažni materijali pomažu u očuvanju prirodnih izvora, stoga stare električne i elektronske uređaje nemojte bacati zajedno s kućanskim otpadom. Za detaljnije informacije o recikliranju ovog proizvoda molimo vas, kontaktirajte lokalne vlasti, komunalnu službu za odvoz kućanskog otpada ili prodavaonicu u kojoj ste kupili proizvod.

SIGURNOSNO UPOZORENJE



Ovaj uređaj sadrži određenu količinu rashladnog sredstva imenovanog izobutan (R600a). To je prirodni plin koji u većoj mjeri nije štetan za okolinu, ali je vrlo zapaljiv.

Stoga morate kod postavljanja i transporta uređaja biti izrazito pažljivi da ne oštetite ni jedan dio cijevne rashladne instalacije. Rashladno sredstvo koje bi curilo iz cijevi moglo bi se zapaliti, ili uzrokovati ozljede očiju. Ukoliko otkrijete da cijevi negdje propuštaju, ne približavajte se uređaju s otvorenim plamenom ili drugim izvorima zapaljenja, a prostoriju u kojoj se uređaj nalazi dobro prozračite duže vrijeme.

- Da ne bi došlo do zapaljive mješavine plina i zraka ukoliko cijevna instalacija počne puštati, veličina prostorije za postavljanje hladnjaka ovisna je o količini korištenog rashladnog sredstva. Veličina prostorije mora biti 1 m³ za svakih 8 g rashladnog sredstva R600a u uređaju. Količina rashladnog sredstva navedena je na naljepnici s tehničkim podacima u unutrašnjosti uređaja.
- Uređaj koji pokazuje bilo kakve znakove oštećenja, ne smijete uključiti. Ako niste sigurni posavjetujte se s vašim prodavačem.

Sukladno s RoHS (Direktiva 2011/65/EU)



Ovaj proizvod prikladan je za okolinu i ne sadrži Pb, Cd, Cr+6, Hg, PBB i PBDE, koji su zabranjeni tom direktivom.

PAZITE NA TEMPERATURU OKOLINE

Ispravan rad ovog uređaja uvjetovan je izvedbom (vrstom) uređaja, te temperaturom okoline, što je navedeno na natpisnoj tablici uređaja.

Klimatska kategorija	Temperatura okoline od .. do
SN (sub-normalna)	+10°C do +32°C
N (normalna)	+16°C do +32°C
ST (suptropska)	+16°C do +38°C
T (tropska)	+16°C do +43°C

NAPOMENA

Unutrašnja temperatura hladnjaka ovisi o čimbenicima kao što su mjesto postavljanja hladnjaka, temperatura okoline, te učestalost otvaranja vrata.

Sadržaj

Sačuvajte zbog vlastite sigurnosti!	1~2
Upute za postavljanje	3
Prije prve uporabe	3
Nadzorna ploča	4
Podešavanje temperature	5
Uporaba opreme i dijelova u unutrašnjosti uređaja ...	6~7
Održavanje i čišćenje	8~9
Prije no što pozovete servis	10
Nešto čudno?	
Bez brige - ovdje je odgovor.	11
Pripreme na postavljanje	12
Ukoliko frižider ne može proći kroz vrata, uradite sledeće	13
Izravnavanje hladnjaka i podešavanje vrata (ako je potrebno)	14~15

Sačuvajte zbog vlastite sigurnosti!

Prije početka korištenja uređaja obvezno pročitajte ove upute za uporabu, te ih nakon toga sačuvajte za možebitnu kasniju uporabu.



Upozorava na mogućnost opasnosti po život ili teži ozljeda.



Upozorava na opasnost tjelesnih ozljeda ili materijalne štete.

Drugi znakovi



NE skidajte ili ne rastavljajte!



Isključite iz napona (kućne utičnice)!



NE, NE ...



Pazite (pridržavajte se ...)



Pažnja

1. Ako je priključni kabel oštećen, mora ga zamijeniti proizvođač ili njegov ovlašteno serviser odn. druga ovlaštena osoba. Svojevoljna zamjena kabla, opasna je..
2. Uređaj ne smiju koristiti osobe (uključivši i djecu) smanjenih fizičkih, umnih ili motoričkih sposobnosti, odnosno osobe bez odgovarajućih iskustava i znanja, osim pod nadzorom i po uputama osoba, zaduženih za njihovu sigurnost.

UPOZORENJE



Hladnjak ili neki drugi teški predmeti ne smiju stajati na priključnom kabelu. Kabel ne smijete presavijati.

- Ako je priključni kabel oštećen, ili se je oštetila izolacija, može doći do požara ili do električnog udara.



Priključni kabel ili utikač nemojte nikad hvatati mokrim rukama.

- Postoji opasnost električnog udara.



Uređaj uzemljite. Provjerite dali je utičnica uzemljena.

- Postoji opasnost električnog udara



Na istu utičnicu ne smijete priključivati više uređaja.

- Može doći do pregrijavanja i/ili požara.



Nikad nemojte koristiti oštećen kabel ili utikač, te rasklimanu zidnu utičnicu.

- Postoji opasnost požara, električnog udara ili ozbiljnijih ozljeda.



Uređaj nikad nemojte isključivati tako da vučete kabel, nego uvijek rukom čvrsto uhvatite za utikač.



Kabel neka bude usmjeren nadolje od utičnice.

- Ukoliko je usmjeren nagore, kabel može biti uz utikač presavinut, što može uzrokovati električni udar ili požar.



Priključni kabel ne smije dodirivati naprave za grijanje ili prolaziti kroz njih.

- Priključni kabel neka se nikad ne vodi tako da dodiruje grijače ili prolazi kroz uređaje za grijanje.



Po hladnjaku (kako po vanjštini, tako i po unutrašnjosti) ne proljevajte i ne prskajte vodu.

- Električna izolacija propada, što može uzrokovati opasnost od električnog udara.



Ne dozvolite da se djeca vješaju na vrata hladnjaka.

- Hladnjak bi se mogao prevrnuti i ozlijediti ih.



Hladnjak nemojte sami rastavljati ili ga pokušati popravljati.

- Postoji opasnost tjelesnih ozljeda i materijalne štete. Popravke prepustite osposobljenom i ovlaštenom osoblju.



U blizini hladnjaka nemojte koristiti zapaljive plinove,

benzen, razrjeđivače, benzin, raspršivače, i slično.

- Postoji opasnost požara, eksplozije i tjelesnih ozljeda ili materijalne štete.



Hladnjak nemojte postavljati na mokro tlo, ili u izrazito vlažan prostor.

- Električna izolacija propada, što može uzrokovati opasnost od električnog udara.



Provjerite dali je utikač čvrsto ukopčan u utičnicu.

- Električna izolacija propada, što može uzrokovati opasnost od električnog udara.









Na hladnjak ne stavljajte posude s vodom.

- Posuda se može prevrnuti i proliti vodu po hladnjaku, te uzrokovati električni udar ili štetu.









Police i druge elemente opreme nemojte vaditi iz hladnjaka dok su na njima namirnice i posude.

- Posude iz tvrdih materijala (staklo, metal, itd.) mogu pasti te vas ozlijediti, odnosno razbiti staklene police i unutrašnje dijelove.

-  U hladnjaku nikad nemojte držati zapaljive plinove ili tekućine.
-  Ukoliko dođe do propuštanja plina u blizini hladnjaka ili u kuhinji, prostor smjesta dobro provjetrite i ne dodirujte utikač ili hladnjak.
-  U hladnjaku nemojte držati lijekove ili uzorke za znanstvena istraživanja koji iziskuju precizan nadzor temperature u zamrzivaču.
-  Osigurače ili žarulje nemojte mijenjati sami, nego pozovite servisera da ih zamijeni.
-  Prije odlaganja istrošenog hladnjaka najprije mu skinite ili onesposobite bravu na vratima.
 - U napušteni hladnjak mogla bi se zatvoriti djeca u igri, i ugušiti se. Ostavljanje uređaja »samo za nekoliko dana« može biti krajnje opasno.
-  Ispod hladnjaka nikad ne gurajte prste ili ruke, a naročito ne ispod stražnje strane hladnjaka.
 - Oštri metalni rubovi mogu vas ozbiljno ozlijediti, a može doći i do električnog udara.
-  Ako je priključni kabel oštećen ili prerezan, smjesta pozovite ovlašteni servis.

PAŽNJA

-  Ako hladnjak ne namjeravate koristiti duže vrijeme, isključite ga i iskopčajte iz električne mreže.
-  Nemojte nikad jesti pokvarenu hranu, bez obzira što je bila u hladnjaku.
 - Hrana koja je predugo hladnjaku, također se može pokvariti.
-  Ako namjeravate hladnjak premještati (bilo u vodoravnom ili nagnutom položaju), za to su potrebna dva čovjeka (jedan neka drži gornje ručke straga, a drugi donju ručku).
 - Ako ga uhvatite za bilo koje druge dijelove može se dogoditi da vam isklizne iz ruku, što je vrlo opasno.
-  U zamrzivaču nikad ne dodirujte namirnice ili posude, naročito metalne, mokrim rukama.
 - Možete dobiti ozeblina.
-  U zamrzivač ne stavljajte staklene boce ili posude.
 - Staklene posude i boce mogu puknuti te se razletjeti i ozlijediti vas.
-  Kotačiće podesite neposredno prije pomicanja hladnjaka.

Kotačići mogu oštetiti ili izgresti tlo. Ukoliko hladnjak premještate na veću udaljenost, nemojte zaboraviti ljepljivom trakom pričvrstiti unutrašnje dijelove i opremu. Ti dijelovi mogli bi udarati jedan u drugi i tako se razbiti.

Upute za postavljanje

* Prije početka uporabe pročitajte ove sigurnosne upute, i pridržavajte ih se zbog vlastite sigurnosti.

Sigurnosne mjere za postavljanje i priključenje na električnu instalaciju

- 1 Za sprječavanje požara, električnog udara ili propuštanja, ne postavljajte hladnjak na mokro tlo ili na mjesto gdje se može sakupljati voda.
- 2 Prije priključenja provjerite slijedeće:
Priključni utikač ukopčajte samo u uzemljenu utičnicu (s vodičem za uzemljenje).
Hladnjak nemojte ukopčati u istu utičnicu, u koju su već ukopčani neki drugi uređaji.
- 3 Nemojte koristiti adaptere niti produžne kablove.
- 4 Na priključnom kabelu ne smije biti pritiska, i pazite da nije opterećen kakvim težim predmetom.
Ukoliko začujete kakav čudan zvuk, namirišete vonj po kemikalijama, ili ako opazite dim iz hladnjaka nakon što ste ga priključili na napajanje, smjesta iskopčajte utikač iz utičnice i pozovite ovlaštenu servis, odnosno službu za korisnike GORENJE.
Nakon isključenja pričekajte 5 minuta, prije no što hladnjak pokušate ponovno ukopčati. Time ćete spriječiti možebitna oštećenja kompresora i električnih dijelova hladnjaka. Pričekajte 2-3 sata da se unutrašnjost dovoljno ohladi, a tek za tim stavite u hladnjak namirnice. Na početku uporabe hladnjaka možda će nakon priključenja na napajanje doći do razvoja posebnog mirisa plastičnih dijelova. Taj miris uskoro će se izgubiti, kako hladnjak djeluje i vrata se otvaraju i zatvaraju.)

Sigurnosne mjere prilikom uporabe

- Prije no što počnete koristiti hladnjak, pažljivo proučite ove upute, jer ćete time izbjeći mogućnost ozljeda, požara, električnog udara, itd. Upute sačuvajte za kasniju uporabu.

■ Oprema

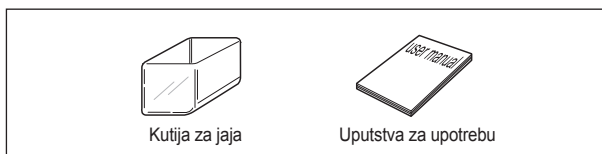

Prije prve uporabe

* Nakon konačnog postavljanja i izravnavanja vrata, namjestite police na vratima na svoja mjesta te montirajte drške vrata.

■ Namještanje polica u vrata

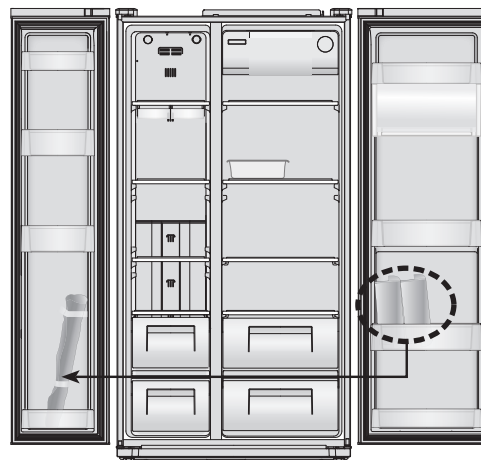

■ Montaža drški vrata

Napomena : drške montiraju se na isti način.

- Jednu od ručki vrata postavite na vodilice u vratima, tako da komplet vijaka na drški bude usmjeren u središte hladnjaka/zamrzivača

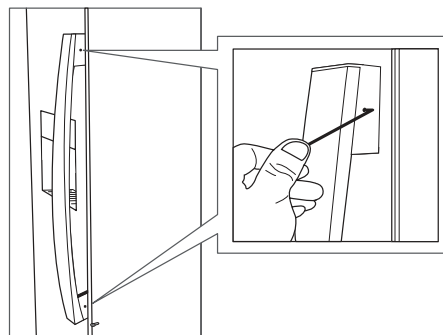

- Priloženim šesterokutnim usadnim ključem (imbus) privijte dva vijaka (okrećući ih u smjeru kazaljki na satu).
- Postupak ponovite za montažu druge drške na vratima hladnjaka.

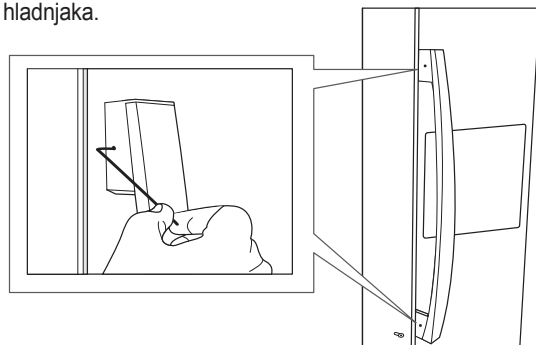

Nadzorna ploča



- 1. FREEZER Gumb FREEZER**
Gumb za podešavanje temperature u zamrzivačkom dijelu uređaja
- 2. LOCK**
Prikaz gumba za zaključavanje
- 3. FRIDGE Gumb FRIDGE**
Gumb za podešavanje temperature u rashladnom dijelu uređaja
- 4. LOCK HOLD 3 SEC**
Gumb za zaključavanje nadzorne ploče. Pritisnite gumb i držite ga pritisnutog više od tri sekunde. Time zaključavate nadzornu ploču i tako sprječavate nehotične promjene podešavanja.
Ako nadzornu ploču želite ponovno otključati, pritisnite taj gumb i držite ga pritisnutog više od tri sekunde. Prikaz na ekranu nestaje.



- Ako su vrata hladnjaka otvorena duže od 10 minuta, unutrašnje osvjetljenje hladnjaka se ugasi.
- Ukoliko ostavite vrata zamrzivača ili hladnjaka otvorena duže od jedne minute, uključi se zvučni signal upozorenja. Taj alarm otvorenih vrata zvuči 5 minuta u intervalima po jednu minutu.
- Funkcija isključenja zaslona
 - Zbog štednje energije osvjetljenje zaslona ugasi se 20 sekundi nakon zatvaranja vrata.
 - Zaslona se osvijetli svaki put kada otvorite vrata ili pritisnete bilo koju tipku.
 - Kad korisnik pritisne bilo koji gumb ili ako otvori vrata, zaslon se ponovno upali, odnosno vrati se na normalan način prikazivanja.
- Funkcija za isključenje sustava (funkcija isključena)
 - Uređaj je moguće isključiti a da ga ne iskopčate iz električne mreže. Ovo je naročito priručno kod odlaska na godišnji odmor.
 - Istovremeno pritisnite tipke **FREEZER** te **FRIDGE**, i držite ih pritisnute 5 sekundi. Uređaj će se isključiti.
 - Kad je uređaj isključen, na zaslonu temperature za hladnjak i zamrzivač prikazane su crtice "--".
 - Ostale LED lampice se ugase, i djelovanje vašeg uređaja se zaustavi.
- Ponovnim istovremenim pritiskom na tipke **FREEZER** te **FRIDGE** za pet sekundi, uređaj ponovno uključite.

Podešavanje temperature

* Kad hladnjak prvi puta priključite na napajanje, temperatura je postavljena na srednju vrijednost [Middle].



Zamrzivač

Pritisnite tipku FREEZER i izbor temperature počne se mijenjati kao što prikazuje donja slika.

>>> Promjene temperature redosljedom <<<

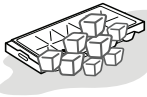
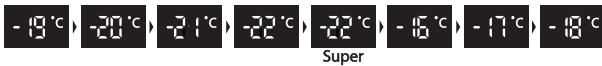

Brzo zamrzavanje...

Za brže zamrzavanje pritisnite tipku FREEZER i držite je pritisnuta sve dok se ne upali signalna lampica '*'. Za isključenje funkcije ponovno pritisnite isti gumb.

Hladnjak

Pritisnite tipku FRIDGE, i izbor temperature hladnjaka se počne mijenjati kao što to prikazuje donja slika.

>>> Promjene temperature redosljedom <<<



Brzo hlađenje

Za brže hlađenje pritisnite tipku FRIDGE i držite je pritisnuta sve dok se ne upali signalna lampica '*'. Za isključenje funkcije ponovno pritisnite isti gumb.



Pažnja!

Namirnice u hladnjaku mogu zamrznuti ukoliko je temperatura okoline hladnjaka ispod 5°C.

Uporaba opreme i dijelova u unutrašnjosti uređaja

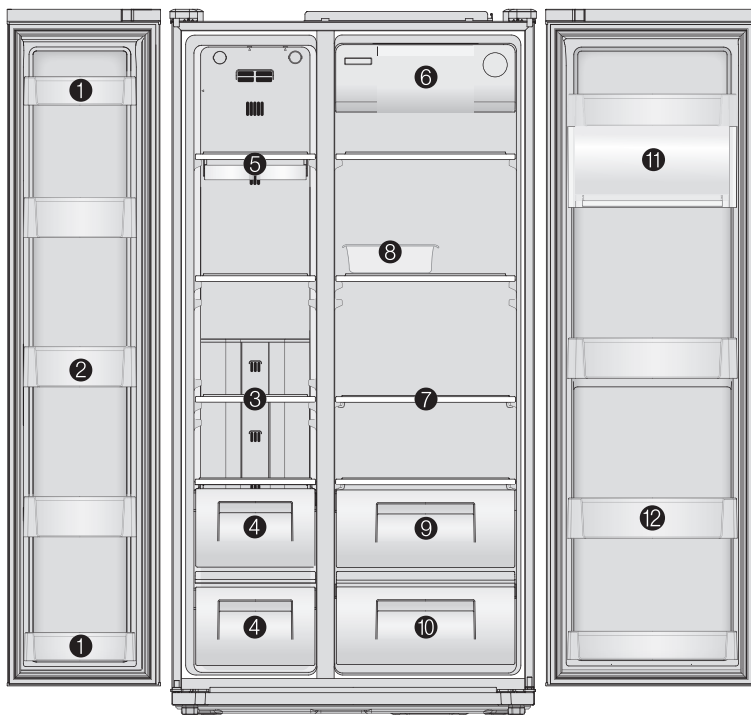

※ Ilustracija prikazuje model opremljen svim mogućnostima.
Pojedini dijelovi opreme ovise o modelu uređaja.

1. Polica (džep) na vratima zamrzivača za kraće čuvanje hrane i sladoleda.

2. Polica na vratima zamrzivača za držanje zamrznutih namirnica.

3. Polica zamrzivača
Za držanje namirnica, npr. mesa, ribe, sladoleda ...

4. Ladica zamrzivača
Za držanje sušenih namirnica, mesa, ribe, peradi, pokrivene ili umotane u foliju.

5. posuda za kocke leda

6. Brzo hlađenje limenki
Za držanje pića (predio brzog hlađenja).

7. Polica hladnjaka
Za držanje uobičajenih namirnica.

8. Prijenosna kutija za jaja
Postavite je tamo gdje mislite da vam je najzgodnije (kutiju nemojte koristiti za držanje kocki leda, i nemojte je stavljati u zamrzivač).

9. Ladica za povrće

10. Ladica za voće

11. Višenamjenski predio Multi Plus
Za držanje raznovrsnih namirnica.

12. Polica na vratima hladnjaka
Za držanje namirnica kao što su mlijeko, sokovi, pivo, i slično.



Pažnja

- Namirnice (ili posude s namirnicama) u zamrzivaču ne dodirujte i ne hvatajte mokrim rukama, jer postoji opasnost ozeblina.
- U hladnjaku nemojte držati lijekove, uzorke za znanstvena istraživanja, i sl.

Savjeti za čuvanje namirnica



Operite namirnice prije slaganja u uređaj.

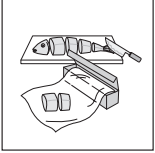

Namirnice razdjelite na manje komade.

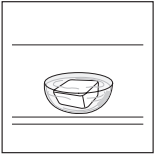

Namirnice s visokim postotkom vode stavljajte na prednji dio polica (bliže vratima).

- Ukoliko takve namirnice stavite u blizinu protoka hladnog zraka, može se dogoditi da se zamrznu.



Topla ili vruća jela prikladno ohladite prije no što ih počnete slagati u uređaj. Time smanjujete potrošnju i povećavate učinak hlađenja.



Pazite kod stavljanja tropskog voća u uređaj, npr. banana, ananasa, pa i rajčice, jer niske temperature mogu utjecati na njihovu kakvoću.



Ostavite dovoljno prostora između pojedinih namirnica. Ako su preblizu, kruženje hladnog zraka nije dovoljno učinkovito, stoga je hlađenje lošije.

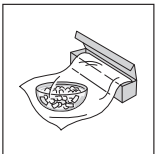

Namirnice uvijek pokrijte ili umotajte, da se ne šire njihovi mirisi.

Održavanje i čišćenje

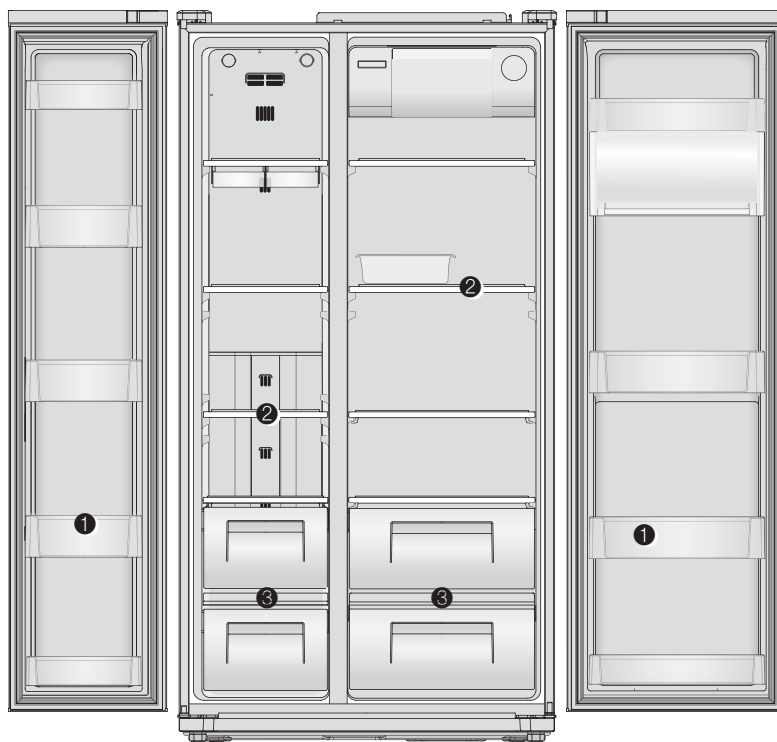

Najprije isključite uređaj iz električne energije!

※ Ilustracija prikazuje model opremljen svim mogućnostima.

① Ladica

- Vadite je tako da je uhvatite s obje strane i podignete.

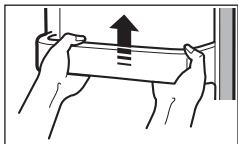

③ Ladica za voće i povrće

- Povucite naprijed (k sebi) i lagano podignite, te ladicu izvucite.

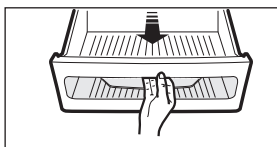

② Police zamrzivača i hladnjaka

- Uхватite ih na obje strane i podignite.

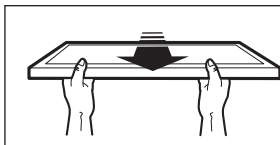

Kako čistimo

Unutrašnji dijelovi

- Za čišćenje koristite krpu namočenu vodom i rastopinom blagog deterdženta.

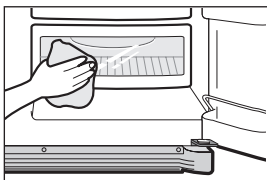

Stražnja strana (strojni dijelovi)

- Najmanje jednom godišnje usisivačem odstranite prašinu sa rešetki.

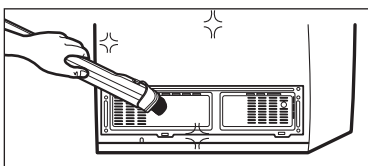

Pažnja

Za čišćenje nikad nemojte koristiti benzin, benzen (benzol), razrjeđivače, itd., jer mogu oštetiti površinu.



Prije no što pozovete servis ...

Prije no što pozovete servis, molimo vas da pročitate slijedeće savjete i preporuke za otklanjanje najčešćih poteškoća ili problema u radu.

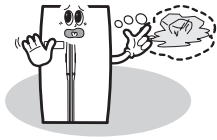

Poteškoća

U unutrašnjosti nikad nije dovoljno hladno. Zamrzavanje i hlađenje nisu učinkoviti.

Provjerite

- 1 Dali je hladnjak priključen na električnu mrežu?
- 2 Dali je temperatura postavljena na manje hladno [Low Mode]?
- 3 Dali je hladnjak izložen neposrednim zrakama sunca, odnosno dali se u blizini uređaja nalazi kakva naprava za grijanje?
- 4 Dali je između hladnjaka i zida dovoljno prostora?

Rješenje

- 1 Priključite hladnjak na napajanje.
- 2 Temperaturu podesite na srednje ili jače hlađenje.
- 3 Hladnjak premjestite na takav položaj, gdje nema neposrednih zraka sunca, odnosno naprava za grijanje.
- 4 Između stražnje stjenke hladnjaka i zida mora biti dovoljno prostora (više od 10 cm).



Poteškoća

Namirnice u hladnjaku zamrznu.

Provjerite

- 1 Dali je temperatura postavljena na najviši stupanj hlađenja [visok]?
- 2 Dali je temperatura okoline preniska?
- 3 Dali su namirnice s velikim postotkom vlage složene preblizu izlazu hladnog zraka?

Rješenje

- 1 Snizite postavku temperature i izaberite srednje ili slabije hlađenje ([srednji] ili [nizak]).
- 2 Namirnice mogu zamrznuti ukoliko je temperatura okoline niža od 5°C. Hladnjak premjestite u takav prostor, u kojem je temperatura viša od 5°C.
- 3 Namirnice s velikim postotkom vlage složite na police bliže vratima.

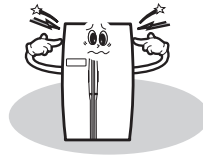

Poteškoća

Iz hladnjaka se čuje čudan zvuk.

Provjerite

- 1 Dali je tlo ispod hladnjaka neravno?
- 2 Dali je između stražnje strane hladnjaka i zida premalo prostora?
- 3 Dali kakav predmet dodiruje hladnjak?

Rješenje

- 1 Premjestite hladnjak na ravno tlo.
- 2 Oko uređaja neka bude dovoljno prostora.
- 3 Odstranite predmet koji dodiruje hladnjak.

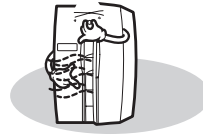

Poteškoća

Iz unutrašnjosti hladnjaka se širi smrad.



Provjerite

- 1 Dali ste u hladnjak složili nepokrivene ili nezapakirane namirnice?
- 2 Dali su police zaprljane ostacima namirnica, odnosno hrane?
- 3 Dali namirnice predugo stoje u hladnjaku?

Rješenje

- 1 Pokrijte ili zavijte namirnice.
- 2 Police redovito čistite. Ako se smrad uvuče u te dijelove, nije ga se jednostavno otarasiti.
- 3 Namirnice nemojte držati u hladnjaku predugo. Hladnjak nije niti bespriekorno niti trajno mjesto za čuvanje namirnica.

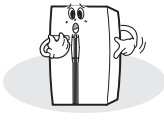
Nešto čudno? Bez brige - ovdje je odgovor.

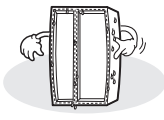
	Primjer	Objašnjenje
Toplota	Prednji i bočni dio hladnjaka su topli ili vrući. 	<ul style="list-style-type: none"> ● Ispod površine su cijevi (vodilice za rashladno sredstvo) koje sprječavaju sakupljanje vlage na njoj.
Vrata su čvrsto zatvorena	Vrata se teže otvaraju. 	<ul style="list-style-type: none"> ● Kad vrata zatvorite i neposredno nakon toga ih ponovno pokušate otvoriti, naiđete na otpor i vrata se vrlo teško otvaraju. To je zbog toga, što je u unutrašnjost nahrupio topao zrak i uzrokovao razliku u pritisku. U tom slučaju je najbolje pričekati koju minutu, i vrata ćete nakon toga moći s lakoćom ponovno otvoriti.
Čudan zvuk	Čuje se kao da voda teče iz hladnjaka. 	<ul style="list-style-type: none"> ● Kad se kompresor uputi u rad ili kad se zaustavlja, rashladno sredstvo koje se pretače po cijevima uzrokuje zvuk pretakanja tekućine. ● I voda od odleđivanja može uzrokovati sličan zvuk (ovaj hladnjak ima sustav automatskog odleđivanja).
	Klokotanje ili zveckajući zvuk. 	<ul style="list-style-type: none"> ● Zbog promjena temperature, dijelovi u unutrašnjosti se stežu i/ili šire. Do takvih zvukova može doći kad se unutrašnjost ohladi, ili kad se otvore vrata.
	Zujeći zvuk.	<ul style="list-style-type: none"> ● Kompresor ili ventilator za kruženje hladnog zraka može svojim radom uzrokovati takav zvuk (ako hladnjak ne stoji ravno, zvuk može biti i dosta glasniji).
Inje i/ili kondenzat	Kondenzat ili inje na stjenkama i/ili na površini posude za namirnice u zamrzivaču i hladnjaku. 	<p>Inje i/ili kondenzat mogu nastati u slijedećim slučajevima:</p> <ul style="list-style-type: none"> ● visoka temperatura i/ili visoka vlažnost u okolici hladnjaka; ● ako su vrata predugo otvorena; ● ako su namirnice s velikim postotkom vlage stavljena u hladnjak nepokrivena ili nezamotana. <p>※ Istu pojavu možete opaziti ako u čašu nalijete hladnu vodu i čaša se orosi.</p>
	Kondenzat na površini kućišta.	<ul style="list-style-type: none"> ● Ako u okolici hladnjaka ima dosta vlage, ona se nakuplja na površini i kondenzira.

Pripreme na postavljanje

Mjere (uključivši i dršku vrata)

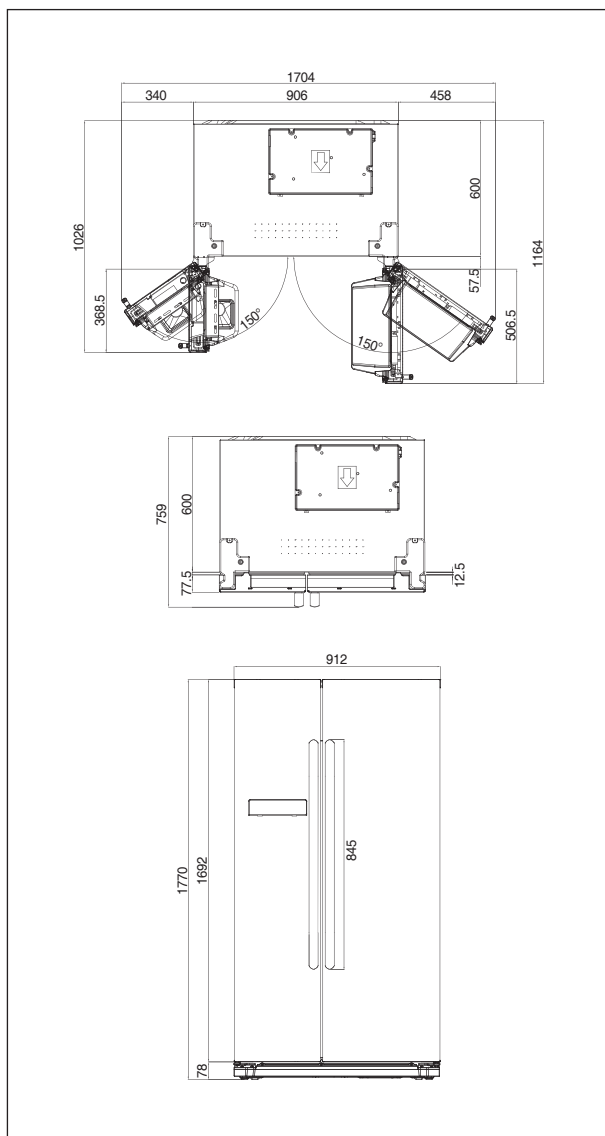

Najprije provjerite dali ćete hladnjak moći donijeti kroz hodnik i kroz vrata prostorije.

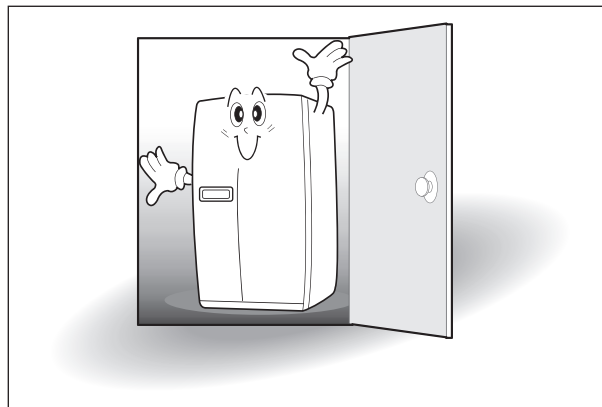

Izaberite prikladno mjesto za postavljanje

Među stražnjom stranom hladnjaka i zidom ostavite dovoljno prostora za nesmetano kruženje zraka.

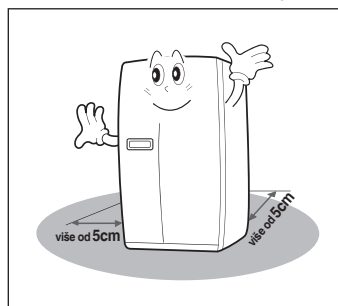

Izbjegavajte izlaganje uređaja neposrednim zrakama sunca.

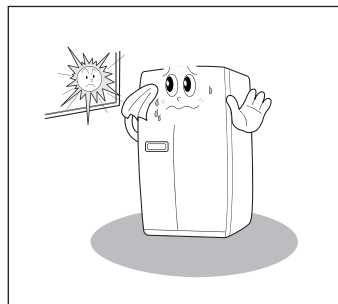

- Kad ste izabrali prikladno mjesto za namještanje, slijedite uputama za montažu. Ukoliko je temperatura okoline preniska (manje od 5°C), namirnice u njemu mogu zamrznuti, ili je djelovanje hladnjaka nenormalno.

Ukoliko frižider ne može proći kroz vrata, uradite sledeće:

(Tento návod opisuje viaceré modely. Skutočná funkcia závisí od modelu.)

Skidanje vrata zamrzivača

※ Najprije odstranite poklopac dna ukoliko je pričvršćen.

- 1 Odvijte štitnik gornje šarke.

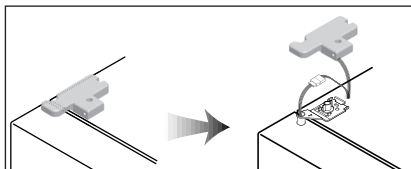

- 2 Pričvrsnu sponu gornje šarke okrenite 3 do 4 puta u suprotnom smjeru kazaljki na satu. Iskopčajte žice.

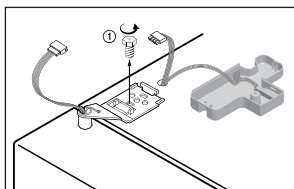

- 3 Podignite prednji dio šarke, i skinite ju (kad je šarka izvađena, vrata mogu pasti. Pazite na to!)

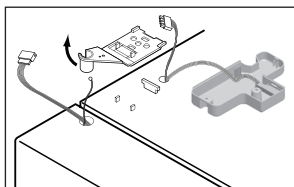

- 4 Kad skidate vrata, pazite da ne oštetite vodovodnu instalaciju.

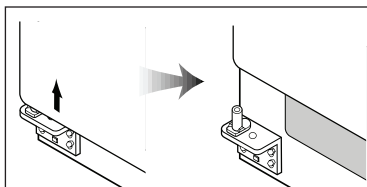

Skidanje vrata hladnjaka

- 1 Odvijte štitnik gornje šarke. U utor sa strane štitnika ugurajte tanji izvijač, i skinite štitnik.

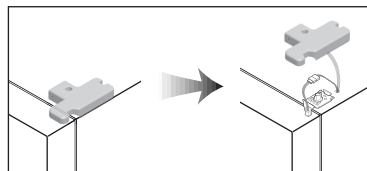

- 2 Pričvrsnu sponu gornje šarke okrenite 3 do 4 puta u suprotnom smjeru kazaljki na satu. Iskopčajte žice. Podignite prednji dio šarke, i skinite ju (kad je šarka izvađena, vrata mogu pasti. Pazite na to!)

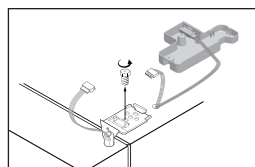

- 3 Podignite vrata prema gore i skinite ih.

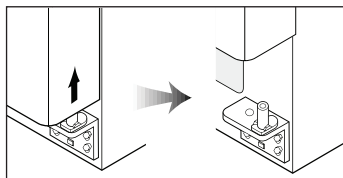

Ponovno montiranje vrata zamrzivača

- 1 Donji otvor vrata zamrzivača namjestite na klin donje šarke. Pomaknite gornji dio vrata prema kućištu i stavite klin gornje šarke u gornji otvor vrata (najprije natakните stražnji dio šarke u utor na izbojku, a zatim podesite prednji dio na gornji otvor vrata).

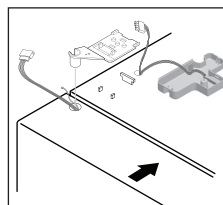

- 2 Pričvrsnu sponu šarke okrenite do kraja. Priključite žice i privijte žicu za uzemljenje.

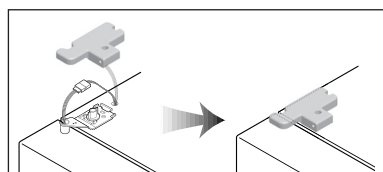

Ponovno montiranje vrata hladnjaka

- 1 Donji otvor hladnjaka natakните na klin donje šarke.

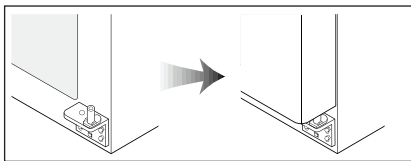

- 2 Pomakните gornji dio vrata prema kućištu i stavite klin gornje šarke u gornji otvor vrata (najprije natakните stražnji dio šarke u utor na izbojku, a zatim podesite prednji dio na gornji otvor vrata).

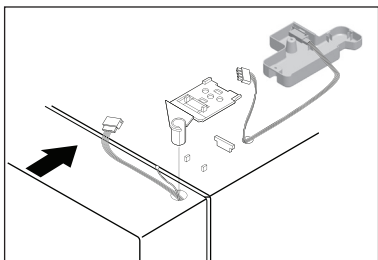

- 3 Pričvrсну sponu šarke okrenite do kraja. Priključite žice i privijte žicu za uzemljenje. Namjestite i privijte štitnik gornje šarke.

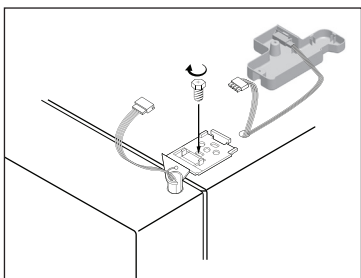

Izravnavanje hladnjaka i podešavanje vrata (ako je potrebno)

Hladnjak mora stajati besprijekorno vodoravno, da bi njegovo djelovanje bilo optimalno, da bi njegov izgled bio takav kakvog želite (ukoliko tlo ispod hladnjaka nije ravno, vrata zamrzivača i hladnjaka izgledaju neparavno).

Ukoliko su vrata zamrzivača niža od vrata hladnjaka...

- 1 Ravni izvijač gumite u utor na desnom kotačiću (na dnu hladnjaka) i okrećite ga u smjeru kazaljki na satu, sve dok vrata ne budu izravnana (u smjeru kazaljki na satu da vrata podignete, a u suprotnom smjeru da ih spustite).

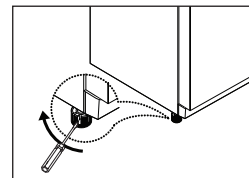

※ Ukoliko vam vrata zamrzivača nije uspjelo poravnati prema uputama iz 1. koraka, postupite u skladu sa slijedećim uputama.

- 2 Otvorite vrata, odvijte prednju ploču, odnosno poklopac i skinite je ako je još pričvrščena.

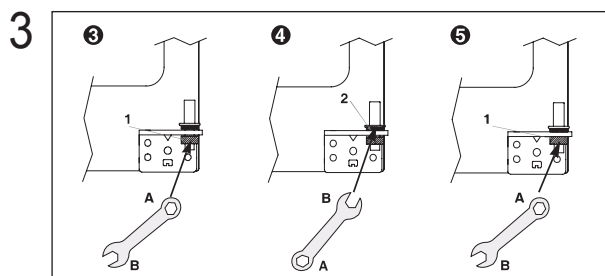
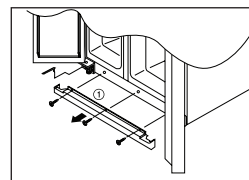

Ključ (dio A) stavite na maticu šarke (1. dio) i odvijte maticu, tako da ključ okrećete u smjeru kazaljki na satu.

- 4 Sada stavite ključ (dio B) na maticu šarke (2. dio) i okrećite ga u smjeru kazaljki na satu, da spustite vrata niže.
- 5 AKad vrata budu poravnana, čvrsto pritegnite maticu (1) okrećući je u smjeru kazaljki na satu.

Ukoliko su vrata hladnjaka niža od vrata zamrzivača...

- 1 Gurnite ravni odvijač u utor na lijevom kotačiću (na dnu hladnjaka) i okrećite ga u smjeru kazaljki na satu sve dok vrata ne budu izravnana (u smjeru kazaljki na satu da vrata podignete, a u suprotnom smjeru da ih spustite).

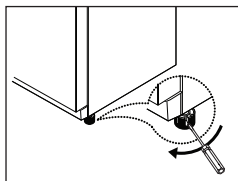

※ Ukoliko vam vrata hladnjaka nije uspjelo poravnati prema uputama iz 1. koraka, postupite u skladu sa slijedećim uputama.

- 2 Stavite ključ (dio A) na maticu šarke (1. dio) i odvijte maticu, tako da ključ okrećete u smjeru kazaljki na satu.
- 3 Sada stavite ključ (dio B) na maticu šarke (2. dio) i pričvrstite vrata, tako da ključ okrećete u suprotnom smjeru od kazaljki na satu.

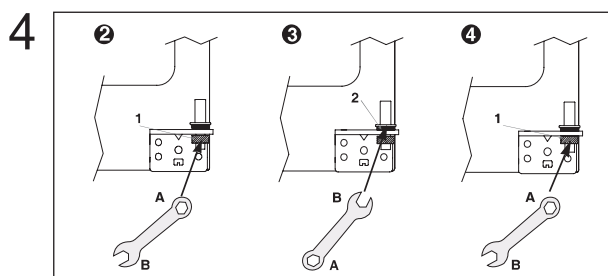

Kad vrata budu poravnana, čvrsto pritegnite maticu (1) okrećući je u smjeru kazaljki na satu.

Prednji štitić

Nakon namještanja i/ili izravnavanja vrata, vijcima pritegnite i prednji štitić.

(Najprije odstranite vijke sa prednje donje ploče. Zatim namjestite i pritegnite štitić).



Pažnja!

- Prednja strana hladnjaka mora biti malenkost viša od stražnje, tako da se vrata s lakoćom mogu zatvarati. Naime, ukoliko je kotačić zbog poravnavanja vrata previše podignut, dakle da prednja strana bude vidljivo viša od stražnje, može se dogoditi da se vrata teže otvaraju.

BG Инструкции за употреба

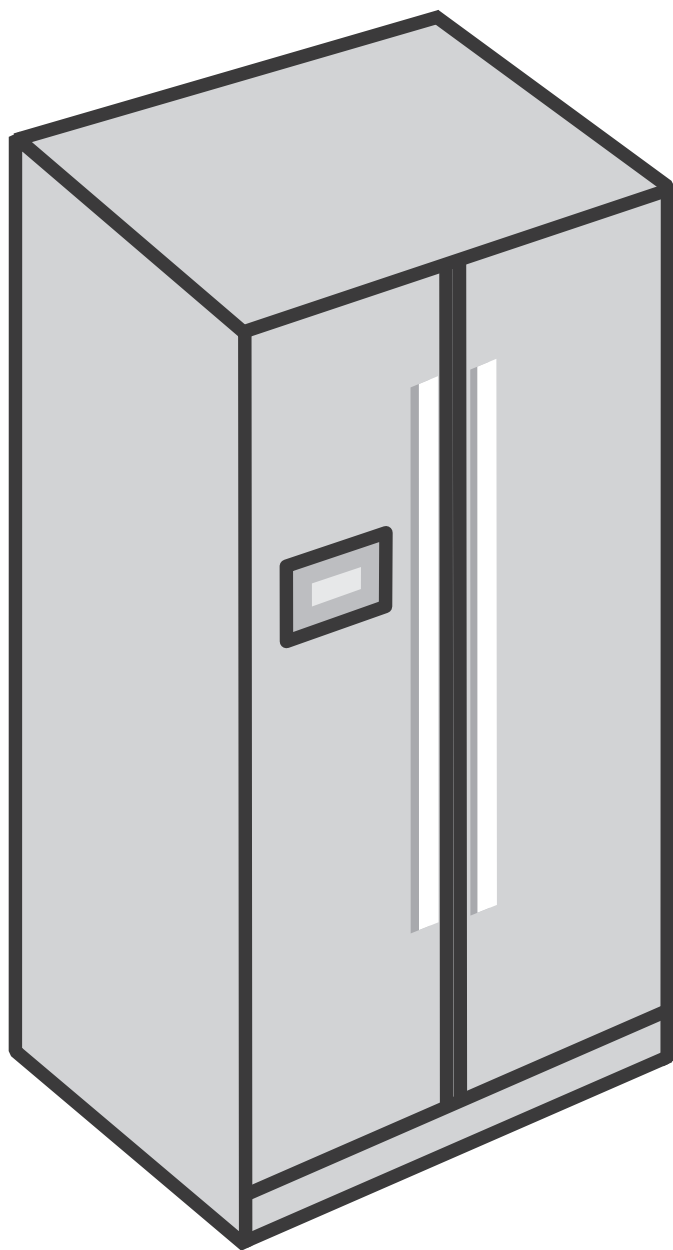

Хладилник - Фризер

Изхвърляне на използвани електрически и електронни уреди



Символът върху уреда, неговите аксесоари или върху неговата опаковка показва, че този продукт не трябва да се третира като домакински отпадък. Моля, предайте уреда в съответния събирателен пункт за рециклиране на използвано електрическо и електронно оборудване. В страните от Европейския Съюз и други европейски страни съществуват системи за разделно събиране на използваните електрически и електронни продукти. Като предадете този уред на правилното място, вие ще помогнете за предотвратяване на негативните последици за околната среда и човешкото здраве, които биха възникнали при изхвърлянето му на неподходящо място. Рециклирането на материалите ще спомогне да се съхранят природните ресурси. Моля, не изхвърляйте вашите стари електрически или електронни уреди заедно с другите домакински отпадъци. За подробна информация относно рециклирането на този продукт можете да се обърнете към местната градска управа, фирмата за събиране на битови отпадъци или магазина, откъдето сте закупили продукта.

ПРЕДУПРЕЖДЕНИЕ ЗА БЕЗОПАСНОСТ



Този уред съдържа определено количество хладилен агент изобутан (R600a) - природен газ, който не е опасен за околната среда, но е лесно запалим.

При транспортирането и инсталирането на уреда е необходимо да внимавате да не бъдат повредени части от охладителната система.

Ако хладилен агент пръсне от тръбите, той може да се възпламени или да увреди зрението ви. Ако забележите теч, пазете далеч всякакви източници на открит пламък или потенциални източници на запалване и проветрете за няколко минути стаята, в която се намира уредът.

- Da ne bi došlo do zapaljive mješavine plina i zraka ukoliko cijevna instalacija počne puštati, veličina prostorije za postavljanje hladnjaka ovisna je o količini korištenog rashladnog sredstva. Veličina prostorije mora biti 1 m³ za svakih 8 g rashladnog sredstva R600a u uređaju. Količina rashladnog sredstva navedena je na naljepnici s tehničkim podacima u unutrašnjosti uređaja.
- Uređaj koji pokazuje bilo kakve znakove oštećenja, ne smijete uključiti. Ako niste sigurni posavjetujte se s vašim prodavačem.

Съвместим с RoHS (Директива 2011/65/EU)



Този продукт не е опасен за околната среда и не съдържа Pb, Cd, Cr+6, Hg, PBBs PBDE, които са забранени с тази Директива.

СЪОБРАЗЯВАЙТЕ СЕ С ВЪНШНАТА ТЕМПЕРАТУРА

Този хладилник е създаден да работи при определени температури на околната среда, в зависимост от категорията, обозначена на заводската табелка

Климатична категория	Външна температура от... до
SN (sub-normalna)	+10°C до +32°C
N (normalna)	+16°C до +32°C
ST (suptropska)	+16°C до +38°C
T (tropska)	+16°C до +43°C

ЗАБЕЛЕЖКА

Вътрешната температура в уреда може да бъде повлияна от различни фактори, като например местоположението на хладилника, външната температура и честотата на отваряне на вратата.

Съдържание

Спазвайте мерките за безопасност!.....	1~2
Ръководство за инсталиране.....	3
Преди употреба.....	3
Контролно табло.....	4
Контролиране на температурата.....	5
Как да използвате вътрешните части.....	6~7
Грижа и почистване.....	8~9
Преди да се обърнете към сервиз.....	10
Нещо странно?	
Не се притеснявайте. Ето го отговорът.....	11
Подготовка за инсталиране.....	12
Ако хладилникът не може да мине през вратата, следвайте описаните стъпки.....	13
Нивелиране на хладилника и регулиране на вратата (ако е необходимо).....	14~15

Спазвайте мерките за безопасност!

Прочетете изцяло и внимателно тези инструкции за безопасност, преди да използвате уреда. Пазете това ръководство под ръка за бъдещи справки.



Този символ указва възможна опасност от смърт или сериозно нараняване.



Този символ указва възможен риск от физически наранявания или материални щети.

Други символи



НЕ сваляйте и НЕ разглобявайте!



Уверете се, че сте изключили уреда от контакта/електрическата мрежа!



НЕ. ЗАБРАНЕНО Е...



Спазвайте и следвайте мерките за безопасност!



Внимание

1. Ако захранващият кабел се повреди, той трябва да бъде сменен от квалифициран техник, за да се избегне всякаква опасност.
2. Този уред не е предназначен за употреба от хора (включително деца) с намалени физически, сензорни или умствени способности или хора с недостатъчно опит и познания, освен ако бъдат наблюдавани или им се дават указания относно употребата на уреда от човек, отговорен за тяхната безопасност.

ПРЕДУПРЕЖДЕНИЕ



Никога не позволявайте захранващият кабел да бъде притиснат с хладилника или с други (тежки) предмети. Никога не огъвайте прекалено захранващия кабел.

- Ако кабелът е повреден или гумената му изолация е обелена, е възможно да възникне пожар или токов удар.



Не включвайте няколко уреда в един и същи контакт.

- Това може да доведе до прегряване и/или пожар. За хладилника използвайте отделен заземен контакт.



Никога не дръжте захранващия кабел или щепсела с мокри ръце.

- Съществува риск от токов удар.



Никога не използвайте повреден захранващ кабел или щепсел, или разхлабен контакт.

- Съществува риск от пожар, токов удар или сериозно нараняване.



Уверете се, че контактът е заземен. Проверете дали вашият контакт е заземен.

- Съществува риск от токов удар.



Когато изключвате захранващия кабел от контакта, никога не дърпайте самия кабел. Винаги дръжте здраво щепсела.



Когато включвате захранващия кабел в контакта, го насочете надолу.

- Ако е обърнат нагоре, онази част от кабела, която е непосредствено до щепсела, ще се огъне и е възможно да се повреди, което от своя страна може да причини токов удар или пожар



Не поставяйте хладилника върху мокър под или на извънредно влажно място.

- Електрическата изолация ще бъде отслабена и е възможно да възникне риск от токов удар.



Никога не позволявайте захранващият кабел да докосва или да минава покрай уреди, които излъчват топлина.

- Възможно е захранващият кабел да бъде повреден и да възникне риск от токов удар.



Проверете дали щепселът не се е разхлабил от контакта

- Електрическата изолация ще бъде отслабена и е възможно да възникне риск от токов удар.



Никога не разливайте и не пръскайте вода върху хладилника (както отвътре, така и отвън).

- Електрическата изолация ще бъде отслабена и е възможно да възникне риск от токов удар.



Не поставяйте съдове с вода или друга течност върху хладилника.

- Възможно е водата да се разлее върху хладилника и да причини токов удар или повреда.



Не позволявайте на децата да увисват на вратата на хладилника.

- Възможно е хладилникът да падне и да ги нарани.

 Не премествайте и не сваляйте рафтовете/отделенията заедно с поставените върху тях храни или съдове.

- Съдове от твърд материал (направени от стъкло, метал и др.) могат да паднат и да ви наранят или да счупят стъкления рафт и вътрешните части на хладилника.

 Никога не ремонтирайте, не разглобявайте и не поправяйте сами хладилника.

- Съществува риск от физическо нараняване или повреда на хладилника. Препоръчително е всички сервизни дейности да бъдат извършвани от квалифициран техник.

 Никога не съхранявайте какъвто и да е лесно запалим газ или течност в хладилника.

 Никога не използвайте лесно запалим газ, бензол, разтворители, бензин, спрей и др. близо до хладилника.

- Съществува риск от пожар, експлозия и физическо нараняване или повреда на уреда.

 Ако близо до хладилника или в кухнята има изтичане на газ, проветрете незабавно помещението, без да докосвате хранващия кабел или хладилника.

 Не съхранявайте в хладилника лекарства или проби за научни изследвания, за които се изисква строго контролиране на температурата.

 Никога не пъхайте пръстите си или ръцете си под дъното на хладилника, особено под дъното в задната част на хладилника.

- Възможно е острите метални ръбове да ви наранят или да получите токов удар.

 Не сменяйте самостоятелно предпазител или LED лампа. Обърнете се към сервизен техник, за да ги смени.

 Ако забележите, че хранващият кабел е повреден или срязан, обадете се незабавно на сервизен техник.

 Когато изхвърляте стария си хладилник, първо свалете вратите.

- Деца могат да се затворят и да се задушат в изоставения хладилник.

 Погрижете се вентилационните отвори на хладилника да не бъдат запушени от предмети, поставени около уреда или от шкафа, в който е вграден.

 Не използвайте механични устройства или други уреди за по-бързо размразяване на уреда.

 Не използвайте електрически уреди в отделенията на хладилника за съхранение на продукти.

 Ледогенераторът във фризера може да бъде сменен само от производителя или от сервизен техник.

 Когато вратата на фризера е отворена, не натискайте лостчето на диспенсера.

 Свързвайте уреда само към водопровод с годна за пиене вода.

ВНИМАНИЕ

 Ако няма да използвате хладилника продължително време, изключете го от контакта на електрическата мрежа.

 Никога не докосвайте с мокри ръце поставените във фризера храни и съдове, особено тези, които са метални.

- Ръцете ви могат да измръзнат и да ви заболи от студеното.

 Никога не яжте изгнила или развалена храна.

- Ако съхранявате твърде дълго храна в хладилника, е възможно тя да се развали и да загние.

 Никога не поставяйте стъклени бутилки и съдове в отделениято на фризера.

- Стъклените съдове и бутилки могат да се счупят и да ви наранят.

 Когато премествате хладилника (хоризонтално или наклонен), е необходимо да го държат поне 2 човека.

(Единият трябва да хване горните задни дръжки, а другият да хване дъното на уреда.) Ако държите хладилника за други негови части, е много опасно и е възможно да ви се изплъзне от ръцете и да ви нарани.

 Преди да преместите хладилника, завъртете нагоре крачетата.

- Крачетата могат да повредят или да надраскат пода. Ако премествате уреда на дълго разстояние, обезопасете вътрешните части, като ги залепите с тиксо. В противен случай е възможно те да се ударят една в друга и да се счупят.

Ръководство за инсталиране

 Прочетете внимателно тези инструкции, преди да използвате уреда и следвайте предпазните мерки за ваша безопасност.

■ За да предотвратите пожар, токов удар или теч.

❶ Никога не инсталирайте хладилника върху мокър, влажен под или на място, където може лесно да се събере вода.

❷ Преди да извършите електрическото свързване, обърнете внимание на следното.

- Свързвайте захранващия кабел само към заземен контакт (заземена електрическа мрежа).
- Не включвайте хладилника в един и същи контакт заедно с други уреди.

❸ Не използвайте адаптер или разклонител.

❹ Не позволявайте захранващият кабел да бъде притиснат от други (тежки) предмети.

- ※ Ако чуете странен шум, силна миризма на химикал или забележите дим и др. от хладилника, след като включите захранващия кабел, незабавно изключете кабела от контакта и се обадете на сервизен техник.
- ※ Изчакайте около 5 минути, преди отново да включите захранващия кабел, за да предотвратите евентуална повреда на компресора и на електрическите устройства в хладилника.
- ※ Изчакайте 2-3 часа, докато вътрешността на уреда се охлади достатъчно след първото му включване и след това поставете храната. (След като включите хладилника е възможно отначало да усетите миризма на пластмаса. Тази миризма постепенно ще изчезне, след като хладилникът заработи и вратите се отворят и затварят.)

 Предпазни мерки при употреба

■ За да предотвратите физическо нараняване, пожар, токов удар и др., прочетете внимателно това ръководство, преди да използвате уреда и го запазете под ръка за бъдещи справки.

■ Аксесоари

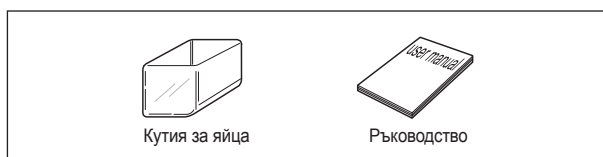

Преди употреба...

* След като завършите с инсталирането на уреда и нивелирането на вратите, поставете обратно отделенията за храна на техните места и монтирайте дръжките на вратите на хладилника.

■ Монтиране на отделенията за храна на фризера

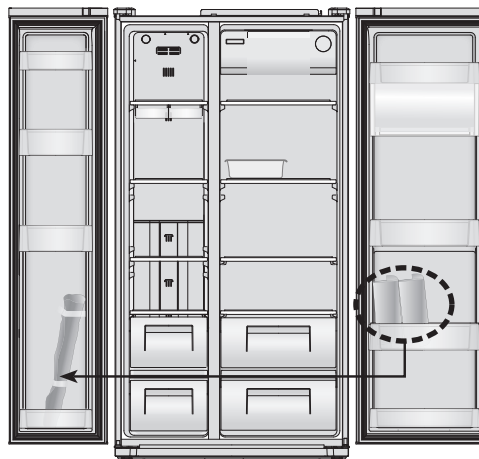

■ Монтиране на дръжките на вратите

Забележка : И двете дръжки се монтират по един и същи начин.

• Позиционирайте едната от дръжките в предвидените за нея места на вратата на хладилника и поставете винтовете в центъра на дръжката.

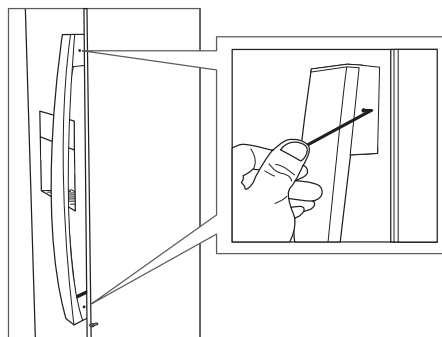

- Като използвате приложения инструмент, затегнете двата винта (като ги завъртите по посока на часовниковата стрелка).
- Повторете процедурата с дръжката на другата врата.

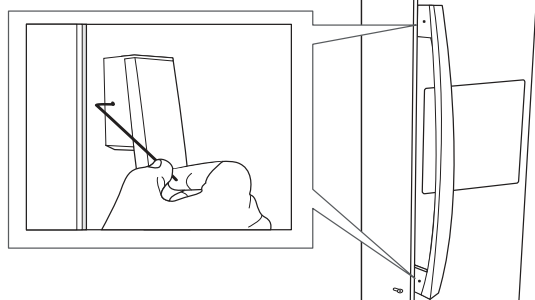

Контролно табло

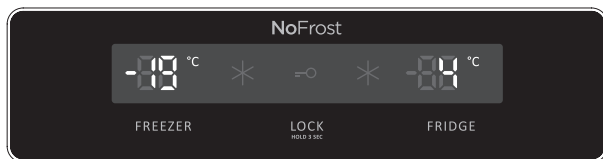

- 1. FREEZER Бутон FREEZER**
Бутон за избор на температура за отделението на фризера.
- 2. [LOCK] Дисплей за бутон "Заклучено".**
- 3. FRIDGE Бутон FRIDGE**
Бутон за избор на температура за хладилното отделение.
- 4. [LOCK] Бутон Заклучване на контролното табло**
Натиснете и задръжте за повече от 3 секунди този бутон, за да активирате функцията Заклучване и да предотвратите случайната промяна на настройките. За да отключите контролното табло, натиснете и задръжте за повече от 3 секунди бутон. Дисплеят изгасва.



- Вътрешните лампи на хладилника ще изгаснат, ако вратите стоят отворени повече от 10 минути.
- Ако вратата на фризера или на хладилника бъде оставена отворена повече от 1 минута, ще се включи алармата на вратата, която ще прозвучи за 5 минути през интервали от 1 минута.
- Функция Изключване на дисплея
 - Всички светлини на дисплея ще изгаснат след 20 секунди, за да пестят енергия, когато вратите са затворени.
 - Светлината ще изгасне, когато отворите вратата или натиснете бутон.
 - Когато натиснете някой от бутоните или отворите вратите на уреда, ще се възобнови нормалният режим на дисплея.
- Функция Изключване на системата (функция Изключване на хранването)
 - Можете да спрете хранването на уреда, без да го изключвате от контакта, особено когато сте на почивка извън града.
 - Натиснете и задръжте за 5 секунди едновременно бутоните **FREEZER** и **FRIDGE**, за да изключите уреда.
 - Когато е зададен режим "Изключено", дисплеите за температурата на фризера и хладилника ще показват "-- --".
 - Останалите LED светлини ще изгаснат и уредът ще спре да работи.
 - За да включите отново уреда, натиснете и задръжте за 5 секунди едновременно бутоните **FREEZER** и **FRIDGE**.

Контролиране на температурата

* Когато включите хладилника за първи път, режимът на температурата ще бъде зададен в положение [Middle] (Средно изстудяване).

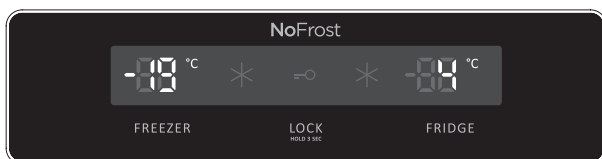

Отделение на фризера

Натиснете бутона FREEZER и настройката на температурата ще се промени по начина, показан на илюстрацията.

>>> Последователна смяна на температурата <<<

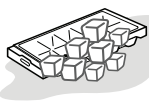
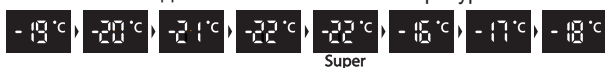

Бързо замразяване...

Когато желаете бързо замразяване, натиснете бутона FREEZER, докато се включи LED светлината на '*'. Натиснете отново бутона, за да отмените тази настройка.

Хладилно отделение

Натиснете бутона FRIDGE и настройката на температурата ще се промени по начина, показан на илюстрацията.

>>> Последователна смяна на температурата <<<



Бързо охлаждане или изстудяване

Когато желаете бързо охлаждане или изстудяване, натиснете бутона FRIDGE, докато се включи LED светлината на '*'. Натиснете отново бутона, за да отмените тази настройка.



Внимание

Възможно е храната в хладилника да замръзне, ако външната температура е под 5°C.

Как да използвате вътрешните части

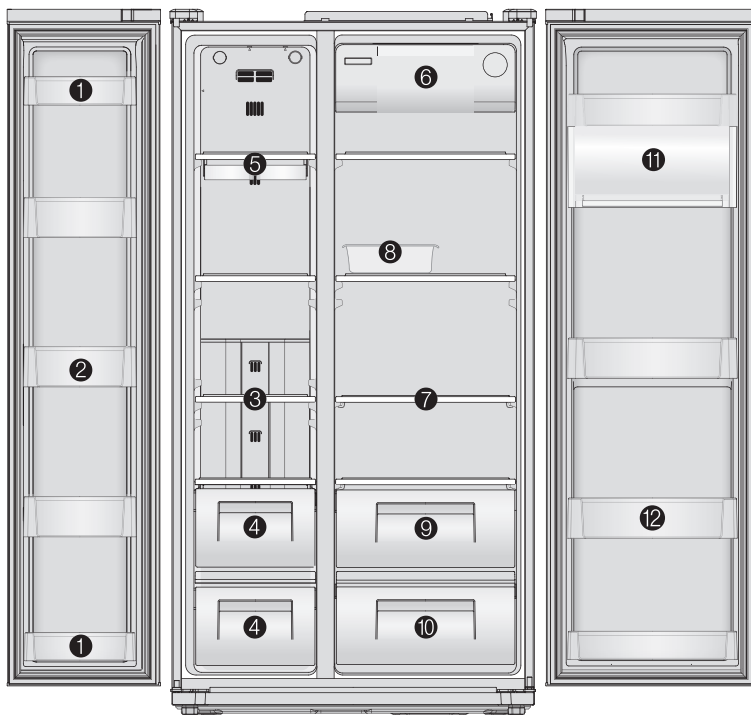

※ Това ръководство с инструкции се отнася за няколко модела хладилници. Функциите, които притежава вашият уред, зависят от неговия модел.

- | | | |
|--|---|---|
| 1. Отделение на вратата
за краткотрайно съхранение на
храна и сладолед | 5. Поставка за лед | 9. Чекмедже за зеленчуци |
| 2. Отделение на вратата
за съхранение на замразена храна. | 6. Отделение в хладилника
с по-ниска температура Xpress
Cool за съхранение на напитки
(отделение за бързо охлаждане). | 10. Чекмедже за плодове |
| 3. Рафт на фризера
за съхранение на замразена
храна, като например месо, риба,
сладолед. | 7. Рафт на хладилника
за общо съхранение на продукти. | 11. Зона Multi Plus за съхранение на
основни продукти. |
| 4. Чекмедже на фризера
за съхранение на изсушена храна,
риба или месо за дълго време. | 8. Кутия за яйца
(не използвайте тази кутия за
съхранение на кубчета лед и не я
поставяйте във фризера.) | 12. Отделение на вратата
за изстудяване на храни, мляко,
сок, бутилки с бира и др. |

Внимание

- Не докосвайте и не дръжте с мокри ръце продукти или съдове с храна в отделението на фризера. Съществува риск от измръзване (студено изгаряне).
- Не съхранявайте в хладилника лекарства, проби за научни изследвания и др.

Съвети за съхранение на продуктите



Измийте продуктите, преди да ги поставите в хладилника.

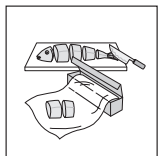

Нарежете и разделете продуктите на по-малки части.

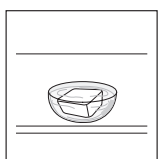

Поставете воднистата храна или храната с висока степен на влажност отпред на рафтовете (близо до вратата).

● Ако ги поставите близо до отворите за студен въздух, е възможно те да замръзнат.



Топлите или горещи ястия трябва да бъдат достатъчно охладени, преди да ги поставите в хладилника, за да се намали разходът на енергия и да се увеличи ефективността на охлаждане.

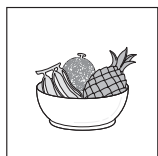

Внимавайте, когато съхранявате домати и тропически плодове, като например банани и ананаси, тъй като те могат лесно да се развалят при ниски температури.



Дръжте отделните продукти на разстояние един от друг. Ако са поставени плътно или твърде близко един до друг, циркулацията на студен въздух ще бъде затруднена, в резултат на което храната няма да се изстуди достатъчно.

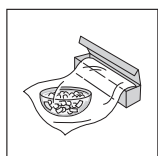

Никога не забравяйте да покриете или да опаковате храната, за да предотвратите излъчване на миризми.

Грижа и почистване



Първо
изключете
захранващия
кабел от
контакта

※ Функциите, които притежава вашият уред, зависят от неговия модел.

① Отделения на вратите на фризера и хладилника

- Хванете двата края на отделението и го дръпнете нагоре.

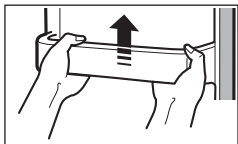

③ Отделение за плодове и зеленчуци

- за да извадите издърпайте напред и повдигнете

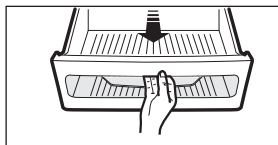

② Рафтове на фризера и хладилника

- Отворете вратите докрай, след това издърпайте рафтовете напред, за да ги извадите.

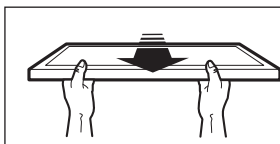

Как да почиствате

Вътрешните части

- Използвайте кърпа, навлажнена с вода и мек почистващ препарат, за да почистите вътрешните части.

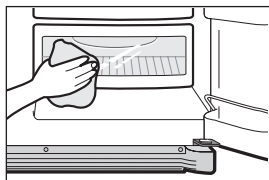

Задната стена на уреда (Отделение за агрегата)

- Почиствайте праха от решетката с прахосмукачка поне веднъж годишно.

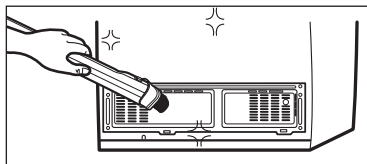

Внимание

Никога не използвайте бензин, бензол, разтворители, груби гъбички или силни абразивни препарати, тъй като те могат да повредят повърхностите.



Преди да се обърнете към сервиз...

Преди да се обърнете към сервиз, първо вижте следните съвети за отстраняване на проблеми!

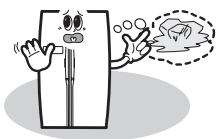

Проблем

В уреда не става студено. Замразяването и изстудяването не са достатъчно ефективни.

Проверете

- 1 Дали хладилникът не е изключен от контакта?
- 2 Дали температурата не е зададена на режим [Low Mode] (Слабо изстудяване)?
- 3 Дали хладилникът не е нагрят от директна слънчева светлина или до него има разположен уред, който излъчва топлина?
- 4 Дали хладилникът не е поставен твърде близо до стената?

Действие

- 1 Включете хладилника в контакта.
- 2 Задайте температурата на режим Middle (Средно изстудяване) или High (Силно изстудяване).
- 3 Преместете уреда на място, на което няма да бъде огрян от директна слънчева светлина и до него да няма уреди, които излъчват светлина.
- 4 Дръжте хладилника на достатъчно разстояние от стената.



Проблем

Храната в хладилника замръзва.

Проверете

- 1 Дали температурата не е зададена на режим [High] (Силно изстудяване)?
- 2 Дали температурата в стаята не е твърде ниска?
- 3 Дали не сте поставили храна с висока влажност до отворите за студен въздух?

Действие

- 1 Задайте температурата на режим [Middle] (Средно изстудяване) или [Low] (Слабо изстудяване).
- 2 Възможно е храната да замръзне, ако външната температура е под 5°C. Преместете уреда на място, където околната температура е над 5°C.
- 3 Поставете храната с висока влажност отпред на рафтовете близо до вратата на хладилника.

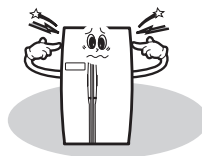

Проблем

Чуват се странни звуци от хладилника.

Проверете

- 1 Дали подът, върху който е поставен хладилникът е неравен?
- 2 Дали хладилникът не е поставен твърде близо до стената?
- 3 Дали някакъв предмет не докосва хладилника?

Действие

- 1 СПреместете хладилника на равен и гладък под.
- 2 Дръжте хладилника на достатъчно разстояние от стената.
- 3 Преместете всички предмети, които се докосват до хладилника.



Проблем

От хладилника се излъчва аромат или неприятна миризма.



Проверете

- 1 Дали храната е оставена непокрита и неопакована?
- 2 Дали по рафтовете и отделенията няма петна от храна?
- 3 Дали храната не е съхранявана прекалено дълго време?

Действие

- 1 Покрийте и опаковайте храната.
- 2 Почиствайте редовно рафтовете и отделенията. Ако миризмата се пропие в частите на хладилника, няма да е лесно да я отстраните впоследствие.
- 3 Не съхранявайте продукти прекалено дълго време. Хладилникът не е уред, в който можете да съхранявате продуктите по най-перфектния начин или за прекалено дълго време.

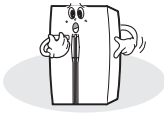
Нещо странно? Не се притеснявайте. Ето го отговорът.

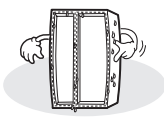
	Положение	Обяснение
Уредът е топъл	Предната и страничните стени на хладилника са топли или горещи при допир. 	<ul style="list-style-type: none"> ● Тръбите (на охладителната система) са разположени под повърхността, за да предотвратят образуване на влага по стените на уреда.
Вратата е залепнала	Вратите не се отварят лесно. 	<ul style="list-style-type: none"> ● Когато затворите вратата и веднага след това се опитате да я отворите, няма да е лесно да го направите. Топлият въздух, който е влезнал при отваряне на вратата, създава налягане. В този случай изчакайте една минута, след това ще можете лесно да отворите вратата.
Чува се странен звук	Чува се звук, сякаш тече вода от хладилника. 	<ul style="list-style-type: none"> ● Когато компресорът работи или спира, хладилният агент, който тече по тръбите на системата, издава подобен звук. Водата, която се размразява, също може да издаде такъв звук. (Този хладилник притежава система за автоматично размразяване.)
	Чуват се звуци от пукане и тракане. 	<ul style="list-style-type: none"> ● Вътрешните части се свиват и разширяват при промяна на температурата - Когато вътрешните части се охлаждат или когато отворите вратата, е възможно да се чуят такива звуци..
	Чуват се звуци от бръмчене или жужене.	<ul style="list-style-type: none"> ● Тези звуци се издават при работата на компресора или вентилаторите за циркулация на студен въздух. (Ако хладилникът не е нивелиран, е възможно звукът да е по-силен.)
Скреж и капчици вода	Капчици вода или скреж се появяват върху повърхността на стените и/или отделенията за храна във фризера и хладилника. 	<p>Скреж и/или капчици вода могат да се появят в следните случаи;</p> <ul style="list-style-type: none"> ● При висока температура и/или висока влажност около хладилника. ● Когато вратите стоят отворени продължително време. ● Храните с висока степен на влажност не са покрити или опаковани. stavljena u hladnjak nepokrivena ili nezamotana. ※ Същото явление се наблюдава, когато налеете студена вода в стъклена чаша и по повърхността ѝ се образуват капчици.
	Върху повърхността на уреда се образуват капчици вода.	<ul style="list-style-type: none"> ● Около хладилника е изключително влажно, влагата във въздуха полепва по повърхността на уреда и образува капчици вода.

Подготовка за инсталиране

Размери (Включително дръжките на вратите)

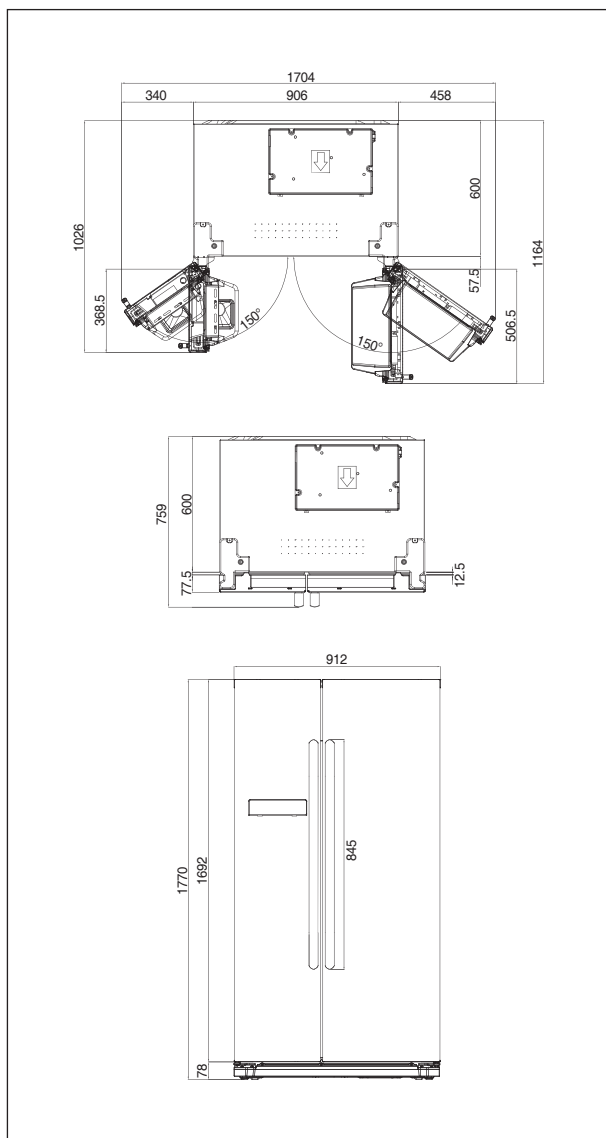

Първо проверете дали хладилникът може да мине през коридора или да влезе през вратата.

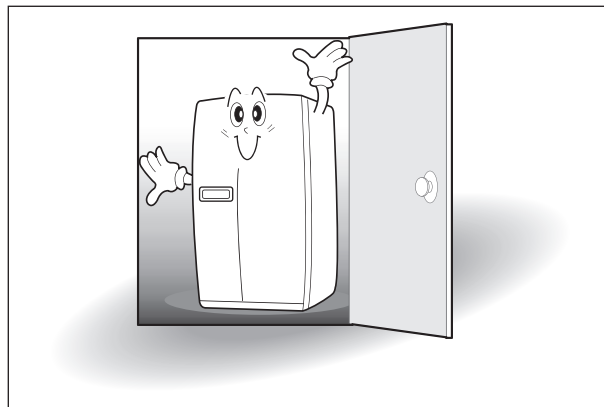

Осигурете подходящо място за инсталиране на уреда

Оставете достатъчно разстояние между хладилника и стената, за да се осигури добра вентилация.

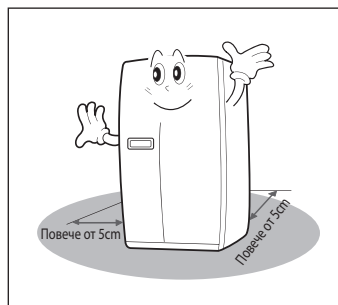

Не поставяйте уреда под директна слънчева светлина.

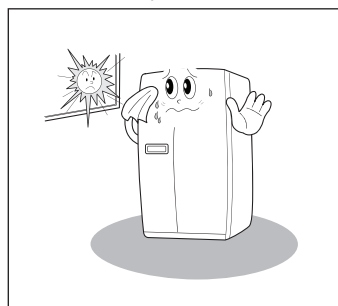

- След като осигурите подходящо място, следвайте инструкциите за инсталиране. Ако температурата в помещението, в което сте разположили хладилника е ниска (под 5°C), е възможно храната да замръзне или уредът да не работи нормално.

Ако хладилникът не може да мине през вратата, следвайте описаните стъпки.

Сваляне на вратата на фризера

※ Първо свалете предния долен капак, ако е монтиран.

- 1 Развийте капачето на горната панта с отвертка.

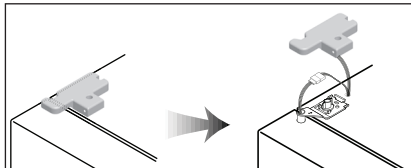

- 2 Завъртете 3~4 пъти болта на горната панта по посока обратна на часовниковата стрелка.

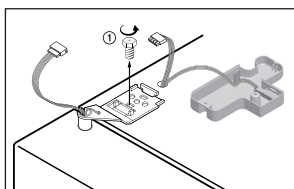

- 3 Повдигнете горната част на пантата, за да я свалите. (След като свалите пантата, е възможно вратата да падне напред. Бъдете внимателни!)

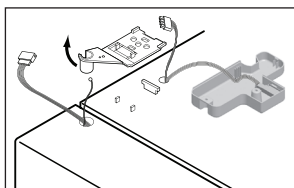

- 4 Внимавайте да не повредите тръбите за водата, когато свалите вратата.

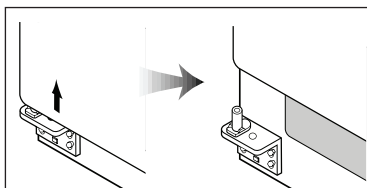

Сваляне на вратата на хладилника

- 1 Развийте капачето на горната панта с отвертка. Пъхнете малка плоска отвертка в страничния улей на капачето, за да го свалите.

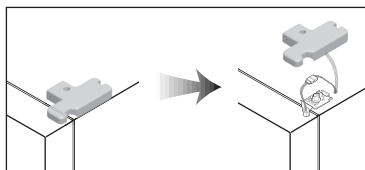

- 2 Завъртете 3~4 пъти болта на горната панта по посока обратна на часовниковата стрелка. Разкачете жиците (в зависимост от модела).

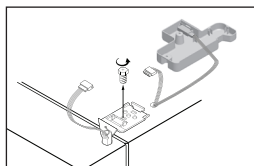

- 3 Повдигнете вратата нагоре, за да я свалите.

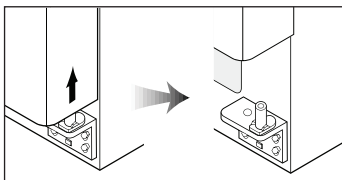

Поставяне на вратата на фризера

- 1 Затворете вратата на фризера и пъхнете оста на горната панта в отвора в горната част на вратата. (Първо пъхнете задната част на пантата в улея на издадения елемент, след това пъхнете предната част на пантата в отвора в горната част на вратата.)

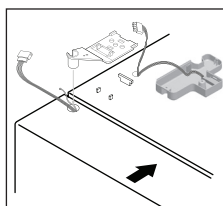

- 2 Затегнете здраво болта на пантата докрай. Свържете жиците и затегнете с отвертка заземяващия кабел.

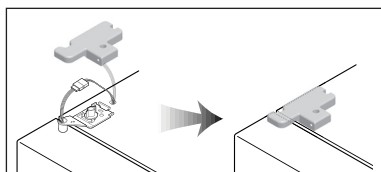

Поставяне на вратата на хладилника

- 1 Пъхнете отвора в долната част на вратата на хладилника в оста на долната панта, като държите вратата изправена.

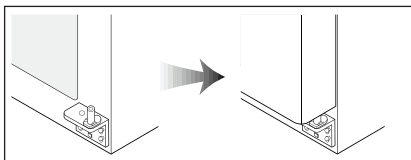

- 2 Затворете вратата на хладилника и пъхнете оста на горната панта в горния отвор на вратата. (Първо пъхнете задната част на пантата в улея на издадения елемент, след това пъхнете предната част на пантата в отвора в горната част на вратата.)

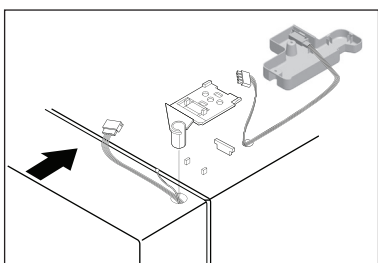

- 3 Затегнете здраво болта на пантата докрай. Свържете жиците (в зависимост от модела) и затегнете с отвертка заземяващия кабел. Поставете и фиксирайте капачето на горната панта.

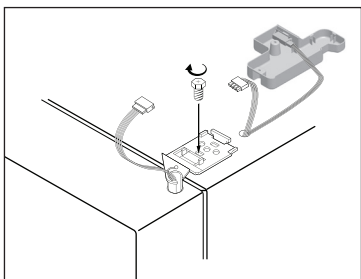

Нивелиране на хладилника и регулиране на вратата (ако е необходимо)

Хладилникът трябва да бъде нивелиран, за да се осигури добрата му работа и желания външен вид. (Ако подът, върху който сте поставили уреда е неравен, възможно е вратите на фризера и хладилника да изглеждат неравномерни).

Ако вратата на фризера е по-ниска от тази на хладилника...

- 1 Stecken Sie einen Schraubenzieher Пъхнете отвертка (плоска) в улея на лявото краче (в долната част на фризера) и завъртете крачето по посока на часовниковата стрелка, докато вратата се балансира. (Завъртете по посока на часовниковата стрелка, за да повдигнете вратата на фризера или завъртете по посока обратна на часовниковата стрелка, за да свалите вратата.)

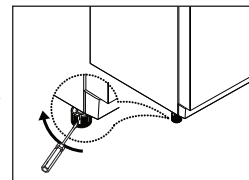

※ Ако не успеете да балансира вратата на фризера с действията, описани в стъпка 1, извършете следното.

- 2 Отворете вратите, развийте винтовете на предния капак и го свалете, ако е закрепен.

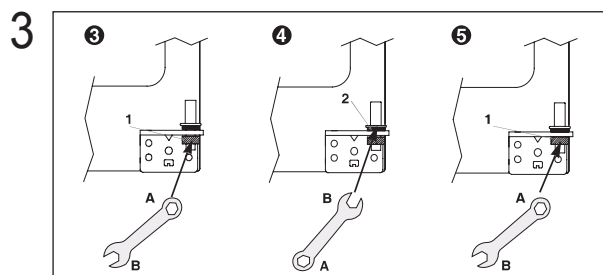
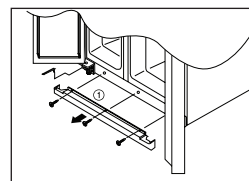

Пъхнете гаечен ключ (страна А) в гайката на пантата (страна 1) и развийте гайката, като я завъртите по посока на часовниковата стрелка.

- 4 Пъхнете гаечен ключ (страна В) в гайката на пантата (страна 2) и завъртете по посока на часовниковата стрелка, за да свалите надолу вратата.
- 5 Ако нивото на двете врати се изравни, затегнете здраво гайката (1), като я завъртите по посока обратна на часовниковата стрелка.

Ако вратата на хладилника е по-ниска от вратата на фризера...

- 1** Пъхнете отвертка (плоска) в улея на дясното краче (в долната част на хладилника) и завъртете крачето по посока на часовниковата стрелка, докато вратата се балансира. (Завъртете по посока на часовниковата стрелка, за да повдигнете вратата на хладилника или завъртете по посока обратна на часовниковата стрелка, за да свалите вратата.)

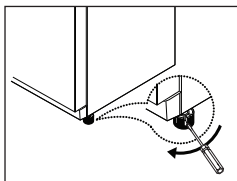

※ Ако не успеете да балансирате вратата на хладилника с действията, описани в стъпка 1, извършете следното.

- 2** Пъхнете гаечен ключ (страна А) в гайката на пантата (страна 1) и развийте гайката, като я завъртите по посока на часовниковата стрелка.
- 3** Пъхнете гаечен ключ (страна В) в гайката на пантата (страна 2) и завъртете по посока обратна на часовниковата стрелка, за да затегнете вратата.

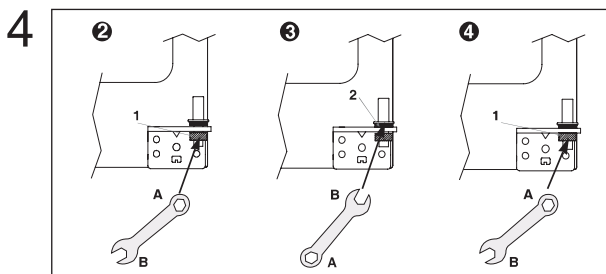

Ако нивото на двете врати се изравни, затегнете здраво гайката (1), като я завъртите.

Преден капак

След като монтирате и/или нивелирате вратите, затегнете предния капак с винтовете. (Първо свалете винтовете на долния преден панел. Поставете и фиксирайте капака.)



Внимание

- Предната част на хладилника трябва да е малко по-висока от задната част за по-лесно отваряне на вратите, но ако повдигнете прекалено много крачето, за да балансирате вратите, вследствие на което предната част на хладилника се повдигне твърде много спрямо задната част, ще бъде трудно да отворите вратите.

Uvoznik/Извозник/Увозник/Importer :
Gorenje Commerce d.o.o. Sarajevo, Kamenolom 11
71215 Blažuj-Ilidža, Sarajevo, BiH
Tel.: +387 33 755 666, fax.: +387 33 755 669/

Gorenje, d.d.
3503 Velenje, Partizanska 12, Slovenija
Tel.: +386 (0)3 899 10 00, fax: +386 (0)3 899 28 00/

ГОРЕЊЕ, Горење господинјски апарати ДООЕЛ
Друштво за внатрешна и надворешна трговија
Партизански одреди бр. 99
1000 Скопје, Македонија
Рок на употреба: неограничен
Упатство за употреба, одржување
и гарантен лист спакувани со производот

GNTC - Gorenje Niti Tiki Company
Veternik B.B.
10000 Priština KOSOVO
Tel.: 00381 (0) 38 55 66 88

Gorenje, d.d.
Partizanska 12
SI – 3503 Velenje, Slovenija
info@gorenje.com, www.gorenje.com