



Thinking of you
Electrolux



The Expressionist
Collection

EKF7800
EKF7900

BG БРОШУРА С ИНСТРУКЦИИ

CS NÁVOD K POUŽITÍ

DA VEJLEDNING

DE GEBRAUCHSANWEISUNG

EE KASUTUSJUHEND

EN INSTRUCTION BOOK

ES LIBRO DE INSTRUCCIONES

FI OHJEKIRJA

FR MODE D'EMPLOI

HR KNJIŽICA S UPUTAMA

HU HASZNÁLATI ÚTMUTATÓ

IT ISTRUZIONI

LT INSTRUKCIJŲ KNYGA

LV LIETOŠANAS INSTRUKCIJA

NL GEBRUIKSAANWIJZING

NO BRUKSANVISNING

PL INSTRUKCJA OBSŁUGI

PT MANUAL DE INSTRUÇÕES

RO MANUAL DE INSTRUCȚIUNI

RU ИНСТРУКЦИЯ

SK NÁVOD NA POUŽÍVANIE

SL NAVODILA

SR UPUTSTVO

SV BRUKSANVISNING

TR EL KİTABI

UK ПОСІБНИК КОРИСТУВАЧА

CONTENTS

БЪЛГАРСКИ	3	LATVIEŠU	39
ČEŠTINA	3	NEDERLANDS	39
DANSK	3	NORSK	39
DEUTSCH	3	POLSKI	51
EESTI	15	PORTUGUÊS	51
ENGLISH	15	ROMÂNĂ	51
ESPAÑOL	15	РУССКИЙ	51
SUOMI	15	SLOVENČINA	63
FRANÇAIS	27	SLOVENŠČINA	63
HRVATSKI	27	СРПСКИ	63
MAGYAR	27	SVENSKA	63
ITALIANO	27	TÝRKÇE	75
LIETUVIŠKAI	39	УКРАЇНСЬКА	75

WE'RE THINKING OF YOU

Thank you for purchasing an Electrolux appliance. You've chosen a product that brings with it decades of professional experience and innovation. Ingenious and stylish, it has been designed with you in mind. So whenever you use it, you can be safe in the knowledge that you'll get great results every time.

Welcome to Electrolux.

Visit our website to:



Get usage advice, brochures, trouble shooter, service information:
www.electrolux.com



Register your product for better service:
www.electrolux.com/productregistration



Buy Accessories and Consumables for your appliance:
www.electrolux.com/shop

CUSTOMER CARE AND SERVICE

When contacting Service, ensure that you have the following data available. The information can be found on the rating plate. Model, PNC, Serial Number.



Warning / Caution-Safety information



General information and tips



Environmental information

Subject to change without notice.

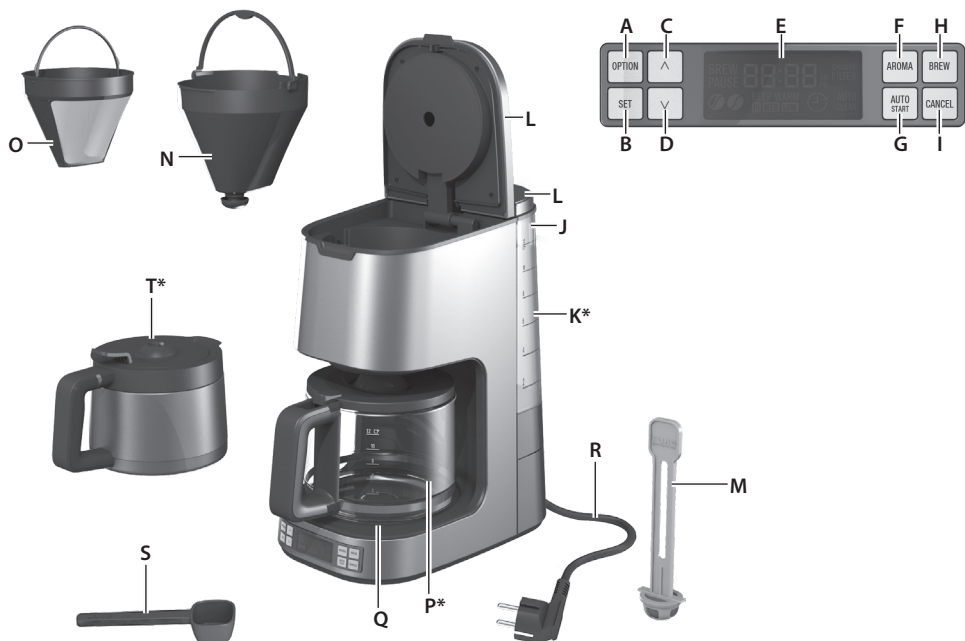

BG

Компоненти

- A. Бутон за опции
- B. Бутон за задаване
- C. Бутон за превъртане нагоре (▲)
- D. Бутон за превъртане надолу (▼)
- E. LCD дисплей
- F. Бутон за аромат
- G. Бутон Автоматично/Старт
- H. Бутон за запарване
- I. Бутон за отказ
- J. Подвижен резервоар за вода
- K. Индикатор за нивото на водата
- L. Капак с панти
- M. Държач на воден филтър с активен въглероден филтърен патрон
- N. Носач за филтъра с клапа против прокапване
- O. Постоянен филтър за кафе
- P. Кана за кафе за прясна вода с деления от двете страни*
- Q. Затопляща плоча*
- R. Удължаващ се захранващ кабел с щепсел
- S. Мерителна лъжичка
- T. Термокана от неръждаема стомана с пусков механизъм*

CS

Součásti

- A. Tlačítko Option
- B. Tlačítko Set
- C. Tlačítko posunu nahoru (▲)
- D. Tlačítko posunu dolů (▼)
- E. LCD displej
- F. Tlačítko Aroma
- G. Tlačítko Auto/Start
- H. Tlačítko Brew
- I. Tlačítko Cancel
- J. Vyjímatelný zásobník na vodu
- K. Ukazatel hladiny vody
- L. Sklopné víko
- M. Držák vodního filtru s aktivní uhlíkovou filtrační vložkou
- N. Držák filtru s ventilem proti vytláči
- O. Filtr na kávu Permanent
- P. Skleněná konvice na kávu s ukazatelem hladiny vody na obou stranách*
- Q. Ohřívací deska*
- R. Prodloužitelný napájecí kabel se zástrčkou
- S. Odměrková lžičce
- T. Nerezová termokanvice s pákovým otevíráním víka*

DA

Komponenter

- A. Option-knap
- B. Set-knap
- C. Scroll up (▲) knap
- D. Scroll down (▼) knap
- E. LCD-display
- F. Aroma-knap
- G. Auto/Start-knap
- H. Brew-knap
- I. Cancel-knap
- J. Aftagelig vandbeholder
- K. Vandniveauindikator
- L. Hængslet låg
- M. Vandfilterholder med aktivt kulfilterpatron
- N. Filterholder med drypstopventil
- O. Permanent kaffefilter
- P. Kaffekande med niveauinddeling på begge sider*
- Q. Varmeplade*
- R. Udtrækkelig ledning og stik
- S. Måleske
- T. Termokande af rustfrit stål*

DE

Teile

- A. Taste „Option“
- B. Taste „Set“
- C. Taste „Scroll Up“ (▲)
- D. Taste „Scroll Down“ (▼)
- E. LCD Display
- F. Taste „Aroma“
- G. Taste „Auto/Start“
- H. Taste „Brew“
- I. Taste „Cancel“
- J. Abnehmbarer Wasserbehälter
- K. Wasserstandanzeige
- L. Abdeckung mit Scharnier
- M. Wasserfilterhalter mit Aktivkohlefilter-Einsatz
- N. Filterhalter mit Tropfschutzventil
- O. Kaffee-Dauerfilter
- P. Kaffeekanne mit beidseitiger Frischwasserskalierung*
- Q. Wärmeplatte*
- R. Ausziehbares Netzkabel mit Stecker
- S. Messlöffel
- T. Edelstahl-Isolierkanne mit Einhandbedienung*

*в зависимост от модела *V závislosti na daném modelu. *afhænger af model *modellabhängig

BG
CS
DA
DE

EE
EN
ES
FI

FR
HR
HU
IT

LT
LV
NL
NO

PL
PT
RO
RU

SK
SL
SR
SV

TR
UK

Прочетете следните инструкции внимателно преди за използвате уреда за първи път.

BG

Този уред може да бъде използван от деца над 8 годишна възраст, както и лица с намалени физически, сетивни и умствени възможности или лица без опит и познания, само ако те са под наблюдение или бъдат инструктирани относно безопасната употреба на уреда и възможните рискове.

- Децата не трябва да си играят с уреда.
- Почистване и поддръжка от потребителя не трябва да се извършва от деца, освен ако не са над 8 годишна възраст и под контрол.
- Дръжте уреда и кабела му далеч от деца под 8 годишна възраст.
- Този уред трябва да се свързва само към източник на електрозахранване, чието напрежение и честота съответстват на спецификациите на табелката с данни!
- Никога не използвайте и не вдигайте уреда, ако захранващият кабел е повреден или корпусът е повреден.
- Уредът трябва да се свързва само към заземен контакт. Ако е необходимо, може да се използва удължител, подходящ за 10 А.
- Ако уредът или захранващият кабел е повреден, той трябва да бъде сменен от производителя, негов сервизен агент или лице с аналогична квалификация, за да се избегне опасност.
- Винаги поставяйте уреда върху равна повърхност.
- Никога не оставайте уреда без контрол, докато е включен към електрическата мрежа.
- Уредът трябва да бъде изключен и захранващият кабел изваден след всяко използване, преди почистване и поддръжка.
- По време на работа уредът и приспособленията към него се нагорещяват. Използвайте само определените дръжки и копчета. Оставете да се охлади преди почистване или прибиране.
- Захранващият кабел не трябва да влиза в контакт с горещи части на уреда.
- Но потапяйте уреда във вода или друга течност.
- Не надвишавайте максималното ниво за напълване, обозначено върху уреда.
- Не използвайте и не поставяйте уреда върху гореща повърхност или близо до източник на топлина.
- Този уред е предназначен само за домашна употреба. Производителят не поема каквато и да е отговорност за вероятно повреждане причинено от неправилно или неподходящо използване.

Před prvním použitím přístroje si pečlivě přečtěte následující pokyny.

- Tento spotřebič smí používat děti starší osmi let nebo osoby se sníženými fyzickými, smyslovými nebo duševními schopnostmi nebo osoby bez patřičných zkušeností a znalostí pouze, pokud tak činí pod dozorem nebo vedením, které zohledňuje bezpečný provoz spotřebiče, a pokud rozumí rizikům spojeným s provozem spotřebiče.
- Zabraňte, aby si děti hrály se spotřebičem.
- Čištění a údržbu by neměly provádět děti, pokud nejsou starší osmi let a nečiní tak pod dozorem.
- Držte spotřebič a jeho kabel mimo dosah dětí mladších osmi let.
- Přístroj lze zapojit pouze do takového zdroje energie, jehož napětí a kmitočet odpovídají technickým údajům uvedeným na typovém štítku.
- Přístroj nikdy nepoužívejte, pokud je poškozen napájecí kabel nebo kryt.
- Přístroj je nutné připojovat pouze k uzemněné zásuvce. Je-li třeba, lze použít prodlužovací kabel 10 A.
- Dojde-li k poškození přístroje nebo napájecího kabelu, musí je vyměnit výrobce, pověřený servisní pracovník nebo jiná kvalifikovaná osoba, aby se zamezilo vzniku nebezpečí.
- Přístroj pokládejte vždy na rovný, pevný povrch.
- Přístroj nenechávejte bez dozoru, je-li zapojen v síti.
- Vždy po použití, před čištěním a údržbou je třeba kávovar vypnout a odpojit od sítě.
- Při provozu se kávovar i příslušenství zahřívá. Používejte pouze určené rukojeti a knoflíky. Před čištěním a uskladněním nechte přístroj vychladnout.
- Síťový kabel nesmí přijít do styku s žádnými horkými součástmi přístroje.
- Nenořte přístroj do vody ani jiných tekutin.
- Nepřekračujte maximální objem naplnění označený na přístroji.
- Přístroj nepoužívejte a nepokládejte na horký povrch ani do blízkosti tepelných zdrojů.
- Tento přístroj je určen pouze pro domácí použití. Výrobce nepřijímá odpovědnost za žádné škody způsobené nevhodným nebo nesprávným používáním.

Læs den følgende instruktion omhyggeligt, før apparatet anvendes for første gang.

DA

- Apparatet kan bruges af børn fra 8 år og opefter samt af personer med nedsat fysisk, sensorisk eller psykisk funktionsevne, eller som mangler den nødvendige erfaring eller viden, hvis de er under opsyn eller er blevet instrueret i at bruge apparatet på en sikker måde samt forstår de medfølgende farer.
- Børn må ikke lege med apparatet.
- Rengøring og vedligeholdelse må ikke udføres af børn, med mindre de er over 8 år og under opsyn.
- Opbevar apparatet og dets ledning uden for rækkevidde af børn på under 8 år.
- Apparatet må kun være sluttet til en strømforsyning, hvis netspænding og frekvens er i overensstemmelse med specifikationerne på mærkepladen!
- Brug aldrig apparatet, og tag det aldrig op, hvis den medfølgende ledning er beskadiget, eller huset er beskadiget.
- Apparatet må kun sluttet til en kontakt med jordforbindelse. Hvis det er nødvendigt, er det muligt at bruge en forlængerledning, som kan bruges med 10 A.
- Hvis apparatet eller den medfølgende ledning beskadiges, skal producenten, en servicerepræsentant eller en tilsvarende kvalificeret tekniker udskifte den, så der ikke opstår fare.
- Anbring altid apparatet på en flad, plan overflade.
- Lad aldrig apparatet være uden opsyn, mens den er sluttet til stikkontakten.
- Apparatet skal være slukket, og stikket i stikkontakten skal trækkes ud efter hver brug samt før rengøring og vedligeholdelse.
- Apparatet og tilbehøret bliver varmt under brug. Brug kun de dertil indrettede håndtag og knapper. Sørg for afkøling før rengøring eller opbevaring.
- Netledningen må ikke komme i berøring med apparatets varme dele.
- Apparatet må ikke nedsænkes i vand eller anden væske.
- Overskrid ikke den maksimale opfyldningsvolumen, som er angivet på apparaterne.
- Brug eller anbring ikke apparatet på en varm overflade eller i nærheden af en varmekilde.
- Dette apparat er kun beregnet til brug i private husholdninger. Producenten tager ikke noget ansvar for eventuel skade, der skyldes forkert eller ukorrekt brug.

Lesen Sie sich die folgenden Anweisungen sorgfältig durch, bevor Sie das Gerät zum ersten Mal verwenden.

- Das Gerät kann durch Kinder ab 8 Jahren und Personen mit eingeschränkten physischen, sensorischen oder geistigen Fähigkeiten oder mit mangelnder Erfahrung/mangelndem Wissen benutzt werden, wenn sie durch eine für ihre Sicherheit zuständige Person beaufsichtigt werden oder von dieser Person Anweisungen erhalten, wie das Gerät sicher zu bedienen ist, und welche Gefahren bei nicht ordnungsgemäßer Bedienung bestehen.
- Kinder dürfen nicht mit dem Gerät spielen.
- Kinder dürfen das Gerät nicht reinigen oder Wartungsarbeiten durchführen, es sei denn, sie sind älter als 8 und werden beaufsichtigt.
- Halten Sie Kinder unter 8 Jahren vom Gerät und dem Netzkabel fern.
- Das Gerät darf nur an eine Stromversorgung angeschlossen werden, deren Spannung und Frequenz mit den Angaben auf dem Typenschild übereinstimmt!
- Das Gerät niemals verwenden, wenn
 - das Netzkabel oder
 - das Gehäuse beschädigt ist.
- Das Gerät darf nur mit einer geerdeten Steckdose verbunden werden. Falls notwendig kann ein Verlängerungskabel für 10 A verwendet werden.
- Wenn das Gerät oder das Netzkabel beschädigt ist, muss es zur Vermeidung von Gefahren vom Hersteller, vom Kundendienst oder von einer entsprechend qualifizierten Person ausgetauscht werden.
- Das Gerät immer auf eine ebene Fläche stellen.
- Das Gerät nie unbeaufsichtigt lassen, wenn es mit dem Stromnetz verbunden ist.
- Das Gerät muss nach jeder Verwendung vor der Reinigung und Wartung ausgeschaltet werden und der Netzstecker muss gezogen werden.
- Während des Betriebs können sich Gerät und Zubehör erhitzen. Nur ausgewiesene Griffe und Knöpfe verwenden. Das Gerät abkühlen lassen, bevor es gereinigt oder aufbewahrt wird.
- Das Netzkabel darf mit den heißen Teilen des Geräts nicht in Kontakt kommen.
- Das Gerät nicht in Wasser oder andere Flüssigkeiten eintauchen.
- Die auf den Geräten angegebene maximale Füllhöhe nicht überschreiten.
- Das Gerät nicht auf einer heißen Fläche oder in der Nähe einer Wärmequelle abstellen oder verwenden.
- Dieses Gerät ist nur für den Einsatz im Haushalt geeignet. Der Hersteller übernimmt keine Haftung für durch unsachgemäßen Einsatz verursachte mögliche Schäden.

Първи стъпки / Začínáme Sådan kommer du i gang / Erste Schritte



BG

1. Поставете машината върху равна повърхност. **Когато включите машината за първи път**, напълнете резервоара със студена вода. Натиснете бутона Option два пъти. Дисплеят ще покаже "AUTO CLEAN" (автоматично почистване). Натиснете бутона Set, за да потвърдите. Оставете един пълен резервоар вода да премине през машината един или два пъти, за да я почистите, без да поставяте кафе.

CS

1. Položte kávovar na rovný povrch. **Při prvním spuštění přístroje** naplňte nádržku studenou vodou. Dvakrát stiskněte tlačítko Option. Na displeji se zobrazí „AUTO CLEAN“. Stisknutím tlačítka Set volbu potvrdíte. Nechte kávovarem bez kávy jednou nebo dvakrát protéci plnou nádržku vody, aby se přístroj vyčistil.

DA

1. Anbring maskinen på en flad overflade. **Når maskinen startes for første gang**, skal tanken fyldes med koldt vand. Tryk på knappen Option to gange. Displayet viser "AUTO CLEAN". Tryk på knappen Set for at bekræfte. Lad en fuld tank af vand køre gennem maskinen én eller to gange for at rengøre den uden brug af kaffe.

DE

1. Die Maschine auf eine ebene Fläche stellen. **Bei der ersten Inbetriebnahme der Maschine** den Tank mit kaltem Wasser füllen. Drücken Sie zweimal hintereinander die Taste „Option“. Die Meldung „AUTO CLEAN“ wird auf dem Display angezeigt. Drücken Sie die Taste „Set“, um die Einstellung zu bestätigen. Einen Tank voll Wasser ohne Kaffee ein- bis zweimal durch die Maschine laufen lassen, um sie zu reinigen.

2. **Как да пригответе кафе:** отворете капака и напълнете резервоара за вода с прясна студена вода до желаното ниво.
***Забележка:** Резервоарът за вода е подвижен. Има скапа за чашите на резервоара за вода и на каната за кафе (само за кафе машина със стъклена кана).*
Машината не трябва да се използва с празен резервоар!

2. **Příprava kávy:** Otevřete víko a naplňte nádržku na vodu požadovaným množstvím studené vody.
***Poznámka:** Nádržka na vodu je vyjímatelná. Na nádržce na vodu a na konvici je kalibrace podle šálků (pouze v případě kávovarů se skleněnou konvicí).*
Přístroj nesmí být používán bez vody.

2. **Kaffebrygning:** Åbn låget, og fyld vandtanken med frisk koldt vand, indtil det ønskede niveau nås.
***Bemærk:** Vandbeholderen kan tages af. Der er en måler til kopper på vandtanken og på kaffekanden (kun ved kaffemaskine med glaskande).*
Maskinen må ikke bruges med tom tank!

2. **Kaffeezubereitung:** Die Abdeckung öffnen und den Wassertank bis zur gewünschten Höhe mit frischem kaltem Wasser füllen.
***Hinweis:** Der Wasserbehälter ist abnehmbar. Eine Maßanzeige für die Anzahl der Tassen befindet sich auf dem Wasserbehälter und auf der Kaffeekanne (nur bei Kaffeemaschinen mit einer Kaffeekanne aus Glas).*
Die Maschine darf nicht mit leerem Tank verwendet werden!

3. **Поставете постоянния филтър в отделението за филтъра** и го напълнете със смляно кафе. За средно силно кафе е достатъчна една мерителна лъжица (прибл. 6-7 г). Затворете капака на резервоара за вода и поставете каната (заедно с капака) върху затоплящата плоча.

3. **Vložte filtr Permanent do držáku na filtr** a naplňte jej mletou kávou. Pro středně silnou kávu postačuje jedna kávová lžička (asi 6 až 7 g) na šálek. Zavřete víko nádržky na vodu a položte konvici (s víkem) na ohřívací desku.

3. **Isæt det permanente filter i filterholderen**, og fyld det med malet kaffe. For at få en kaffe med middel styrke er det tilstrækkeligt med en doseringsgske (ca. 6-7 g) pr. kop. Luk vandtanken, og anbring kanden (med låget) på varmepladen.

3. **Setzen Sie den Kaffee-Dauerfilter in den Filterhalter ein** und befüllen Sie ihn mit Kaffeepulver. Für einen durchschnittlich starken Kaffee reicht ein Messlöffel voll (ca. 6-7 g) pro Tasse. Die Abdeckung des Wassertanks schließen und die Kanne (mit Abdeckung) auf die Wärmeplatte stellen.



4. Започнете веднага да приготвяте кафе: Натиснете бутона Brew за запарване. Ако искате да поставите запарването на пауза, натиснете отново бутона Brew. Когато процесът на приготвяне приключи, уредът влиза в режим на поддържане на топлината (**само за кафе машини със стъклена кана**).

4. Ihned můžete začít vařit kávu: Stiskněte tlačítko Brew. Jestliže chcete vaření přerušit, znovu stiskněte tlačítko Brew. Po dokončení procesu vaření přejde spotřebič do režimu udržování teploty (**pouze v případě kávovarů se skleněnou konvici**).

4. Start kaffebrygning øjeblikkeligt: Tryk på knappen Brew. Hvis du vil sætte brygningen på pause, skal du trykke på knappen Brew igen. Når bryggeprocessen er udført, går apparatet til hold varm-tilstand (**kun for kaffemaskinen med glaskande**).

4. Sofortiges Aufbrühen des Kaffees: Drücken Sie die Taste „Brew“. Wenn Sie das Aufbrühen unterbrechen möchten, drücken Sie die Taste „Brew“ erneut. Sobald der Aufbrühvorgang abgeschlossen ist, schaltet das Gerät in den Warmhaltemodus um (**nur bei Kaffeemaschinen mit einer affeekanne aus Glas**).



5. Натиснете бутона за отказ Cancel, за да спрете избраното действие и уредът ще влезе в режим на готовност.
Забележка: Натиснете и задръжте бутона Cancel за две секунди, за да изключите дисплея.

5. Stisknutím tlačítka Cancel ukončíte zvolený proces, spotřebič přejde do pohotovostního režimu.
Poznámka: Stiskněte a dvě sekundy držte tlačítko Cancel, tím vypnete displej.

5. Tryk på knappen Cancel for at standse en valgt indstilling, apparatet går så i standby-tilstand.
Bemærk: Tryk og hold knappen Cancel nede i to sekunder for at slukke displayet.

5. Wenn Sie die Taste „Cancel“ drücken, um einen ausgewählten Vorgang abzubrechen, schaltet das Gerät in den Standby-Modus um.
Hinweis: Halten Sie die Taste „Cancel“ zwei Sekunden lang gedrückt, um das Display abzuschalten.



6. Ако свалите каната, клапата на филтъра предотвратява изтичането на кафе върху затоплящата плоча. **Докато ври, каната не трябва да бъде свалена за повече от 30 секунди, в противен случай филтърът ще се препълни.**

6. Pokud konvice vyjmete, ventil filtru zabrání tomu, aby káva kapala na ohřevací desku. **Při varu nesmí být konvice vyjmuta na déle než 30 sekund, aby filtr nepřetekl.**

6. Hvis kanden er fjernet, forhindrer filterventilen kaffen i at dryppe ned på varmepladen. **Under brygningen af kaffen må kanden ikke fjernes i mere end 30 sekunder, da filteret ellers flyder over.**

6. Wird die Kanne entnommen, verhindert das Filterventil, dass Kaffee auf die Wärmeplatte tropft. **Während der Zubereitung darf die Kanne nicht länger als 30 Sekunden entnommen werden, da sonst der Filter überläuft.**



1. Настройка на часовника: Натиснете и задръжте бутона Set докато времето (часовете) на дисплея започне да мига. Натиснете бутона за превъртане нагоре (▲) или надолу (▼), за да промените часовете, после натиснете бутона Set, за да потвърдите. Настройте минутите (и AM или PM), като използвате бутона (▲) или (▼), после натиснете бутона Set, за да потвърдите.

Забележка: Ако не натиснете бутон, уредът автоматично ще затвори интерфейса за настройка на часовника след 5 секунди.

1. Nastavení hodin: Stiskněte a podržte tlačítko Set, dokud nezačne na displeji blikat čas (v hodinách). Stiskněte tlačítko posunu nahoru (▲) nebo tlačítko posunu dolů (▼) a změňte nastavení hodin, poté potvrďte stisknutím tlačítka Set. Nastavte minuty (a dopoledne / odpoledne) tlačítkem (▲) nebo (▼) a potvrďte stisknutím tlačítka Set.

Poznámka: Jestliže není stisknuto žádné tlačítko, spotřebič po pěti sekundách nastavení času automaticky ukončí.

1. Indstilling af uret: Tryk og hold knappen Set nede, indtil klokkeslættet (timer) på displayet begynder at blinke. Tryk på knappen Scroll up (▲) eller Scroll down (▼) for at ændre timer, og tryk på knappen Set for at bekræfte. Indstil minutter (og AM eller PM) med knappen (▲) eller (▼), og tryk på knappen Set for at bekræfte.

Bemærk: Hvis der ikke trykkes på en knap, lukker apparatet automatisk grænsefladen for indstilling af klokkeslæt efter 5 sekunder.

1. Einstellen der Uhrzeit: Drücken Sie die Taste „Set“ und halten Sie sie so lange gedrückt, bis die Uhrzeit-Anzeige (Stunden) auf dem Display anfängt zu blinken. Drücken Sie entweder die Taste „Scroll Up“ (▲) oder die Taste „Scroll Down“ (▼), um die gewünschte Uhrzeit einzustellen, und drücken Sie dann die Taste „Set“, um die Einstellung zu bestätigen. Drücken Sie entweder die Taste (▲) oder die Taste (▼), um die Minuteneinstellung (sowie die AM- oder PM-Einstellung) zu ändern, und drücken Sie dann die Taste „Set“, um die Einstellung zu bestätigen. *Hinweis: Wenn Sie für länger als 5 Sekunden keine Taste drücken, wird die Anzeige zur Einstellung der Uhrzeit automatisch beendet.*



2. Регулиране на температурата за поддържане на топлина (само за кафе машини със стъклена кана): Натиснете бутона Option . Изберете желаната температура (висока/ средна/ниска), като натиснете бутона (▲) или (▼). Натиснете бутона Set за потвърждение.

2. Nastavení udržování teploty (pouze v případě kávovarů se skleněnou konvicí): Stiskněte tlačítko Option. Zvolte požadovanou teplotu (vysokou / střední / nízkou) pomocí tlačítka (▲) nebo (▼). Pro potvrzení stiskněte tlačítko Set.

2. Justering af temperaturen for Hold varm-funktionen (kun for kaffemaskinen med glaskande): Tryk på knappen Option. Vælg den ønskede temperatur (høj/medium/lav) ved at trykke på knappen (▲) eller (▼). Tryk på knappen Set for at bekræfte.

2. Einstellen der Temperatur für den Warmhaltemodus (nur bei Kaffeemaschinen mit einer Kaffeekanne aus Glas): Drücken Sie die Taste „Option“. Drücken Sie entweder die Taste (▲) oder die Taste (▼), um die gewünschte Temperatur (Heiß/Warm/Lauwarm) einzustellen. Drücken Sie die Taste „Set“, um die Einstellung zu bestätigen.



3. Приготвяне на кафе с програмиране на време: Натиснете и задръжте бутона Автоматично/Старт, докато дисплеят покаже времето и индикатора за програмиране на време. Настройте времето, като използвате бутона (▲) или (▼) и натиснете бутона за задаване, за да потвърдите. Натиснете бутона Auto/Start , за да стартирате или да поставите на пауза настройката за програмиране на време.

3. Vaření kávy s nastaveným časem: Stiskněte a podržte tlačítko Auto/ Start, dokud se na displeji neobjeví čas a indikátor času programu. Nastavte čas pomocí tlačítka (▲) nebo (▼) a potvrďte stisknutím tlačítka Set. Stisknutím tlačítka Auto/Start spustíte nebo pozastavíte nastavení času programu.

3. Kaffebrygning med indstillingen programtid: Tryk og hold Auto/ Start-knappen nede, indtil displayet viser klokkeslættet og indikatoren for programtid. Indstil tiden med knappen (▲) eller (▼), tryk på knappen Set for at bekræfte. Tryk på Auto/Start-knappen for at starte programtidsindstillingen eller sætte den på pause.

3. Aufbrühen von Kaffee mithilfe der Zeitprogrammierung: Drücken Sie die Taste „Auto/Start“ und halten Sie sie so lange gedrückt, bis die Uhrzeit und das Symbol für die Zeitprogrammierung auf dem Display angezeigt werden. Verwenden Sie entweder die Taste (▲) oder die Taste (▼), um die Zeit einzustellen, und drücken Sie dann die Taste „Set“, um die Einstellung zu bestätigen. Drücken Sie die Taste „Auto/Start“, um die Zeitprogrammierung zu starten oder zu unterbrechen.

BG

CS

DA

DE



4. Селекторът за аромат служи за удължаване на времето за варене, което спомага за максимално извличане на аромат и приготвяне на по-силно кафе за малко на брой чаши (обикновено по-малко от 6). Натиснете бутона Aroma, за да настроите аромата.

4. Funkce Aroma vám díky delší přípravě zajistí několik šálků silnější kávy plnější chuti (běžně do šesti šálků). Stiskněte tlačítko Aroma a nastavte sílu aroma.

4. Aromavælgeren forlænger brygningstiden for at maksimere smagsekstrakten og for at lave en stærkere kaffe til et færre antal kopper (normalt mindre end 6). Tryk på knappen Aroma for at justere aromaindstillingen.

4. Per Tastendruck können Sie die Kaffeestärke wählen (bei weniger als 6 Tassen ergibt das einen stärkeren Kaffee). Damit alle Aromastoffe herausgelöst werden können verlängert sich die Brühzeit. Drücken Sie die Taste „Aroma“, um die Aroma-Einstellung anzupassen.



5. Дисплеят ще покаже "Change Filter" (Смяна на филтър) след 60 цикъла на приготвяне на кафе, за да напомни на потребителя, че филтърът PureAdvantage™ се нуждае от смяна. Поставете филтъра в съд с чиста, хладка вода и го оставете за 10 минути.

5. Na displeji se po 60 cyklech zobrazí „Vyměnit filtr“, tím je uživatel upozorněn na nutnost výměny filtru PureAdvantage™. Filtr vložte do nádoby s čistou chladnou vodou a nechte jej 10 minut odmočit.

5. Displayet viser "Change Filter" efter 60 brygninger, så brugeren får at vide, at PureAdvantage™-filteret skal udskiftes. Anbring filteret i en beholder med rent koldt vand, og læg det i blød i 10 minutter.

5. Nach 60 Aufbrühvorgängen wird auf dem Display die Meldung „Change Filter“ angezeigt, um Sie daran zu erinnern, dass der PureAdvantage™-Kaffeefilter ausgetauscht werden muss. Lassen Sie den Filter zunächst 10 Minuten lang in einem mit frischem, kaltem Wasser gefüllten Behälter einweichen.



6. Поставете филтъра за PureAdvantage™ (с края на филтъра напред) в торбичката на дъното на водния резервоар.

6. Filtr PureAdvantage™ umístěte (Spodní stranou filtru napřed) do objímky umístěné na dně zásobníku na vodu.

6. Indsæt PureAdvantage™-filteret (med filterenden først) i lommen i bunden af vandbeholderen.

6. Setzen Sie den PureAdvantage™ - Frischwasserfilter (mit der Filterseite zuerst) in die dafür vorgesehene Aussparung im Boden des Wasserbehälters ein.



BG

1. **Изключете машината и извадете захранващия кабел.** Избършете всички външни повърхности с влажна кърпа. Каната за кафе и капака на каната могат да се мият в съдомиялна машина. **Никога не използвайте разяждащи или абразивни средства за почистване и никога не потапяйте машината във вода!**

2. **За да почистите държателя на филтъра,** повдигнете дръжката и свалете държателя на филтъра. За да почистите изцяло клапана на филтъра, го натиснете няколко пъти, докато го изплаквате. Дръжачът на филтъра и постоянния филтър на кафето също така могат да се измият в съдомиялната машина.

3. **На всеки три месеца се препоръчва декарциране за максимално добри резултати.** Напълнете резервоара с вода и декарцификатор съгласно инструкциите за работа, след това изпълнете стъпки 4 и 5. **Забележка:** Резервоарът за вода е подвижен.

CS

1. **Vypněte přístroj a odpojte napájecí kabel.** Vlhkým hadříkem otřete všechny vnější části. Konvici na kávu i víko konvice lze mýt v myčce na nádobí. **Nepoužívejte žíraviny ani abrazivní čisticí prostředky a nikdy přístroj nenoríte do kapaliny.**

2. **Chcete-li vyčistit držák filtru,** zvedněte rukojeť a držák filtru vyjměte. Ventil proti odkapávání kávy z filtru řádně vyčistíte tak, že jej během proplachování několikrát stisknete. Držák filtru a permanentní kávový filtr lze také mýt v myčce.

3. **Odstraňování vodního kamene se doporučuje provést každé tři měsíce, aby se zajistil nejlepší výkon spotřebiče.** Naplňte nádržku vodou a prostředkem na odstranění vodního kamene podle pokynů k přístroji a poté proveďte kroky 4 a 5. **Poznámka:** Nádržka na vodu je vyjímatelná.

DA

1. **Sluk maskinen, og træk strømledningen ud.** Tør alle udvendige flader af med en fugtig klud. Kanden og låget kan gå i opvaskemaskinen. **Brug aldrig ætsende eller slibende rengøringsmidler, og nedsæk aldrig maskinen i væske!**

2. **Hvis filterholderen skal rengøres,** løftes håndtaget op, og filterholderen fjernes. Filterventilen rengøres grundigt ved at trykke på den flere gange, mens den skylles. Filterholderen og det permanente kaffefilter kan også vaskes i opvaskemaskinen.

3. **Det anbefales at afkalkle kedlen hver 3. måned for at opnå de bedste resultater.** Fyld tanken med vand og afkalkningsmiddel i henhold til produktanvisningerne, og følg derefter trin 4 og 5. **Bemærk:** Vandbeholderen kan tages af.

DE

1. **Die Maschine ausschalten und den Netzstecker ziehen.** Alle Außenflächen mit einem feuchten Tuch abwischen. Kaffeekanne und Kannenabdeckung können im Geschirrspüler gereinigt werden. **Nie ätzende oder scheuernde Reinigungsmittel verwenden und die Maschine nie in Flüssigkeit eintauchen!**

2. **Zum Reinigen des Filterhalters** den Griff anheben und den Filterhalter herausnehmen. Um das Filterventil gründlich zu reinigen betätigen Sie dieses mehrmals während des Abspülens. Der Filterhalter und der Kaffee-Dauerfilter sind auch spülmaschinenfest.

3. **Für ein optimales Ergebnis wird eine Entkalkung alle drei Monate empfohlen.** Den Tank der Produktanleitung entsprechend mit Wasser und Entkalker füllen und dann die Schritte 4 und 5 ausführen. **Hinweis:** Der Wasserbehälter ist abnehmbar.



4. Поставете каната за кафе с нейния капак върху затоплящата плоча. Оставете препарата против котлен камък да действа за около 15 минути. Натиснете бутона Option два пъти. Дисплеят ще покаже "Auto Clean" (автоматично почистване). Натиснете бутона Set за да потвърдите. След като приключи, водата ще спре да тече и ще се чуят три звукови сигнала. Ако е необходимо, повторете процеса на премахане на котлен камък.
Забележка: Уверете се, че няма кафе.

4. Položte konvici s víkem na ohřívací desku. Nechte odvápnovač působit přibližně 15 minut. Dvakrát stiskněte tlačítko Option. Na displeji se zobrazí „Auto Clean“. Pro potvrzení stiskněte tlačítko Set. Po dokončení přestane téct voda a zazní tři pípnutí. V případě potřeby odvápnění opakujte.
Poznámka: Ujistěte se, že se ve spotřebiči nenachází káva.

4. Anbring kanden med dens låg på varmepladen. Lad afkalkeren virke i cirka 15 minutter. Tryk på knappen Option to gange. Displayet viser "Auto Clean". Tryk på knappen Set for at bekræfte. Når den er færdig, stopper vandgennemstrømningen, og der lyder tre bip. Gentag afkalkningsprocessen, hvis det er nødvendigt.
Bemærk: Sørg for, at der ikke anvendes kaffe.

4. Die Kaffeekanne mit der Abdeckung auf die Wärmeplatte stellen. Lassen Sie zuerst den Entkalker etwa 15 Minuten lang laufen. Drücken Sie zweimal hintereinander die Taste „Option“. Die Meldung „AUTO CLEAN“ wird auf dem Display angezeigt. Drücken Sie die Taste „Set“, um die Einstellung zu bestätigen. Sobald der Vorgang abgeschlossen ist, bricht der Wasserfluss ab und es sind drei Pieptöne zu hören. Wiederholen Sie den Entkalkungsvorgang, falls erforderlich. *Hinweis: Vergewissern Sie sich, dass sich kein Kaffee im Gerät befindet.*



5. Оставете машината да работи не по-малко от два пъти с чиста вода. След това внимателно изплакнете каната за кафе, капака и носача за филтъра с течаща вода, активирайте клапата на филтъра няколкократно по време на процеса на изплакване.

5. Nechte proces alespoň dvakrát proběhnout pouze z čistou vodou. Poté konvici na kávu, víko a držák filtru řádně propláchněte pod tekoucí vodou, přičemž během ochlazení opakovaně aktivujte ventil filtru.

5. Lad maskinen køre mindst to gange med almindeligt vand. Poté konvici derefter kanden, låget og filterholderen grundigt med rindende vand, hvor filterventilen aktiveres gentagne gange under skyllingen.

5. Mindestens zweimal nur Wasser durch die Maschine laufen lassen. Dann die Kaffeekanne, die Abdeckung und den Filterhalter gründlich unter fließendem Wasser abspülen. Dabei das Filterventil mehrmals aktivieren.



6. Никого не потапяйте термоканата в течност и не я мийте в съдомиялна.*

6. Neponořujte termokanvici do tekutiny a nemyjte ji v myčce nádobí.*

6. Nedsænk aldrig termokanden i væske eller vand, og vask den ikke i opvaskemaskinen.*

6. Tauchen Sie die Thermoskanne nicht in eine Flüssigkeit ein und reinigen Sie sie nicht im Geschirrspüler.*

Изхвърляне / Likvidace Bortskaffelse / Entsorgung

BG

Рециклирайте материалите със

символа . Поставете опаковките в съответните контейнери за рециклирането им.

Помогнете за опазването на околната среда и човешкото здраве, както и за рециклирането на отпадъци от електрически и електронни уреди.

Не изхвърляйте уредите, означени



със символа  заедно с битовата смет. Върнете уреда в местния пункт за рециклиране или се обърнете към вашата общинска служба.

CS

Recyklujte materiály označené symbolem

. Obaly vyhodte do příslušných odpadních kontejnerů k recyklaci. Pomáhejte chránit životní prostředí a lidské zdraví a recyklovat elektrické a elektronické spotřebiče určené k likvidaci.

Spotřebiče označené příslušným



symbolem  nelikvidujte spolu s domovním odpadem. Spotřebič odevzdejte v místním sběrném dvoře nebo kontaktujte místní úřad.

DA

Genbrug materialer med symbolet . Anbring emballagematerialet i passende beholdere til genbrug. Hjælp med at beskytte miljøet og menneskelig sundhed samt at genbruge affald af elektriske og elektroniske apparater.

Kasser ikke apparater, der er mærket



med symbolet  sammen med husholdningsaffaldet. Lever produktet tilbage til din lokale genbrugsplads eller kontakt din kommune.

DE

Recyceln Sie Materialien mit dem Symbol

. Entsorgen Sie die Verpackung in den entsprechenden Recyclingbehältern. Recyceln Sie zum Umwelt- und Gesundheitsschutz elektrische und elektronische Geräte.

Entsorgen Sie Geräte mit diesem



Symbol  nicht mit dem Hausmüll. Bringen Sie das Gerät zu Ihrer örtlichen Sammelstelle oder wenden Sie sich an Ihr Gemeindeamt.

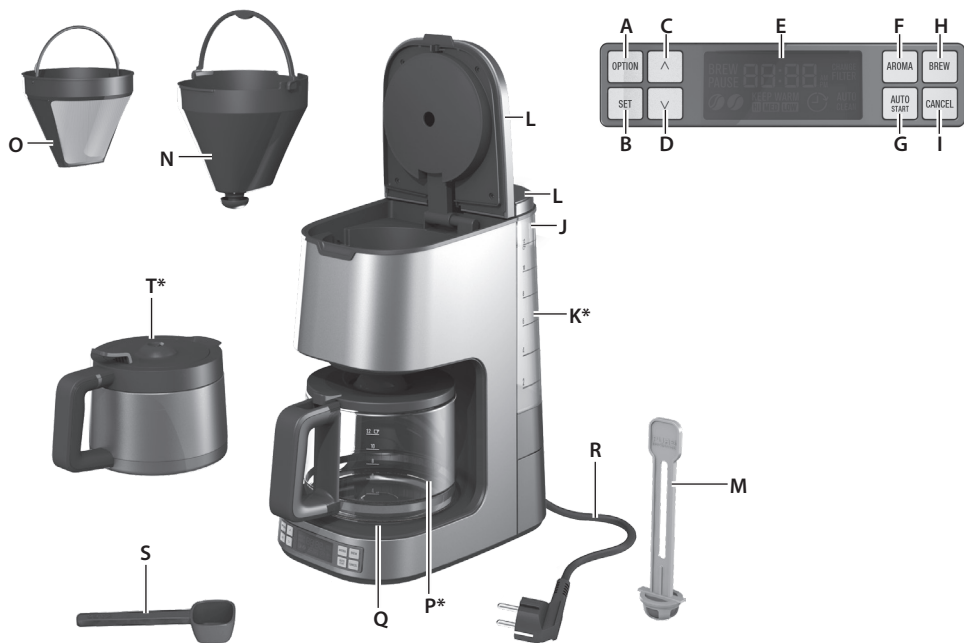

EE

Koostisosad

- A. Nupp Option (valik)
- B. Nupp Set (seadistamine)
- C. Üleskerimisnupp (▲)
- D. Allakerimisnupp (▼)
- E. LCD-ekraan
- F. Nupp Aroma (aroom)
- G. Nupp Auto/Start (automaatne/käivitamine)
- H. Nupp Brew (kohvivalmistus)
- I. Nupp Cancel (tühistamine)
- J. Eemaldatav veepaak
- K. Veetaseme näidik
- L. Hingedel kaas
- M. Veefiltrihoidik aktiiviefiltri kassetiga
- N. Tilgaluku klapiga filtrihoidik
- O. Püsifilter
- P. Kohvikann mõlemal küljel paiknevate veetasemenäidikutega*
- Q. Soojendusplaat*
- R. Pikendatav toitejuhe ja pistik
- S. Mõõtelusikas
- T. Roostevabast terasest termoskann avamisnupuga*

EN

Components

- A. Option button
- B. Set button
- C. Scroll up (▲) button
- D. Scroll down (▼) button
- E. LCD Display
- F. Aroma button
- G. Auto/Start button
- H. Brew button
- I. Cancel button
- J. Removable water tank
- K. Water level indicator
- L. Hinged lid
- M. Water filter holder with Active carbon filter cartridge
- N. Filter holder with anti-drip valve
- O. Permanent coffee filter
- P. Coffee jug with fresh water graduation on both sides*
- Q. Warming plate*
- R. Extendable power cord & plug
- S. Measuring spoon
- T. Stainless steel thermo jug with a trigger*

ES

Componentes

- A. Botón de opciones "OPTION"
- B. Botón de ajuste "SET"
- C. Botón de desplazamiento hacia arriba (▲)
- D. Botón de desplazamiento hacia abajo (▼)
- E. Pantalla LCD
- F. Botón "AROMA"
- G. Botón de acción automática o inicio "AUTO/START"
- H. Botón de preparación "BREW"
- I. Botón de cancelación "CANCEL"
- J. Depósito de agua extraíble
- K. Indicador del nivel de agua
- L. Tapa con bisagras
- M. Soporte para filtro de agua con cartucho de filtro de carbón activo
- N. Compartimento del filtro con válvula antigoteo
- O. Filtro permanente para café
- P. Jarra de café con indicación del nivel de agua en ambos lados*
- Q. Base de calentamiento*
- R. Cable extensible y enchufe
- S. Cuchara dosificadora
- T. Jarra térmica de acero inoxidable con activador*

FI

Osat

- A. Option-painike
- B. Set-painike
- C. Ylös-selauspainike (▲)
- D. Alas-selauspainike (▼)
- E. Nestekidenäyttö
- F. Aroma-painike
- G. Auto/Start-painike
- H. Brew-painike
- I. Cancel-painike
- J. Irrotettava vesisäiliö
- K. Veden tason ilmaisin
- L. Avattava kansi
- M. Vedensuodattimen pidike aktiivihilisuodattimelle
- N. Suodatinpusin pidike tippalukolla
- O. Kestosuodatin
- P. Kahvikannu, jossa on mitta-asteikko molemmilla puolilla*
- Q. Lämpölevy*
- R. Ulosvedettävä virtajohto ja pistoke
- S. Mittalusikka
- T. Termospullo ruostumattomasta teräksestä painokytkimellä*

Lugege järgmised juhised enne seadme esmakordset kasutamist hoolikalt läbi.

EE

- Seda seadet võivad kasutada vaid 8-aastased ja vanemad lapsed; vähenenud füüsiliste, sensorsete või vaimsete võimetega või kogemuste ja teadmisteta inimesed võivad seadet kasutada vaid järelevalve korral ja tingimusel, et neid juhendatakse seadet turvaliselt kasutama ning nad mõistavad seadme kasutamisega kaasnevaid ohte.
- Lapsed ei tohi seadmega mängida.
- Alla 8-aastased lapsed tohivad seadme puhastus- ja hooldustöid teha ainult järelevalve korral.
- Hoidke seade ja selle juhe alla 8-aastastele lastele kättesaamatult.
- Seadme võite ühendada ainult sellise elektrivõrguga, mille pinge ja sagedus vastavad nimiandmete sildil toodud andmetele!
- Ärge kasutage seadet kunagi, kui voolujuhe või korpus on vigastatud.
- Seadet tohib ühendada üksnes maandatud pistikupesaga. Vajadusel võib kasutada 10 A jaoks sobilikku pikendusjuhet.
- Seadme või toitejuhtme vigastuse korral tuleb see ohu vältimiseks tootjal, tootja volitatud teeninduses või samasuguse kvalifikatsiooniga isikul välja vahetada.
- Asetage seade alati tasasele horisontaalsele tööpinnale.
- Ärge mingil juhul jätke vooluvõrguga ühendatud seadet järelevalveta.
- Seade tuleb iga kord pärast kasutamist, enne puhastamist ning hooldust välja lülitada ning voolujuhe välja tõmmata.
- Seade ning tarvikud kuumenevad töötamise ajal. Kasutage ainult ettenähtud käepidemeid ja nuppe. Enne puhastamist ja hoiustamist laske seadmel jahtuda.
- Toitejuhe ei tohi puutuda kokku seadme kuumade pindadega.
- Ärge kastke seadet kunagi vette ega muudesse vedelikesse.
- Ärge ületage seadmel näidatud maksimaalset täitmismahu.
- Ärge kasutage seadet kuumal pinnal ega asetage seda kuumadele pindadele või soojusallika lähedale.
- Seade on ette nähtud üksnes koduseks kasutamiseks. Kui seadet kasutatakse valesti või muul kui ettenähtud otstarbel, ei vastuta tootja sellega kaasnevate võimalike kahjustuste eest.

Read the following instruction carefully before using the appliance for the first time.

- This appliance can be used by children aged from 8 years and above and persons with reduced physical, sensory or mental capabilities or lack of experience and knowledge if they have been given supervision or instruction concerning use of the appliance in a safe way and understand the hazards involved.
- Children shall not play with the appliance.
- Cleaning and user maintenance shall not be made by children unless they are older than 8 and supervised.
- Keep the appliance and its cord out of reach of children less than 8 years.
- The appliance may only be connected to a power supply whose voltage and frequency comply with the specifications on the rating plate!
- Never use or pick up the appliance if
 - the supply cord is damaged,
 - the housing is damaged.
- The appliance must only be connected to an earthed socket. If necessary an extension cable suitable for 10 A can be used.
- If the appliance or the supply cord is damaged, it must be replaced by the manufacturer, its service agent or similarly qualified person, in order to avoid hazard.
- Always place the appliance on a flat, level surface.
- Never leave the appliance unattended while connected to the supply mains.
- The appliance must be switched off and the mains plug withdrawn each time after use, before cleaning and maintenance.
- The appliance and accessories become hot during operation. Use only designated handles and knobs. Allow to cool down before cleaning or storage.
- The mains cable must not come into contact with any hot parts of the appliance.
-  Do not immerse the appliance in water or any other liquid.
- Do not exceed the maximum filling volume as indicated on the appliances.
- Do not use or place the appliance on a hot surface or near source of heat.
- This appliance is intended for domestic use only. The manufacturer cannot accept any liability for possible damage caused by improper or incorrect use.

BG
CS
DA
DE

EE
EN
ES
FI

FR
HR
HU
IT

LT
LV
NL
NO

PL
PT
RO
RU

SK
SL
SR
SV

TR
UK

Lea la siguiente instrucción detenidamente antes de utilizar el electrodoméstico por primera vez.

- Este electrodoméstico puede ser utilizado por niños de 8 años en adelante y personas cuyas capacidades físicas, sensoriales o mentales estén disminuidas o que carezcan de la experiencia y conocimientos suficientes para manejarlo, siempre que cuenten con las instrucciones o la supervisión sobre el uso del electrodoméstico de forma segura y comprendan los riesgos.
- No permita a los niños jugar con este aparato.
- La limpieza y mantenimiento de usuario no serán realizados por niños, a menos que sean mayores de 8 años y bajo la supervisión de un adulto.
- Mantenga el aparato y el cable fuera del alcance de los niños menores de 8 años.
- Este electrodoméstico sólo se puede conectar a una fuente de alimentación cuya tensión y frecuencia sean compatibles con las especificaciones de la placa de clasificación.
- Nunca utilice o coja el electrodoméstico si:
 - el cable de alimentación presenta daños,
 - la carcasa está dañada.
- El electrodoméstico sólo se debe conectar a un enchufe con toma de tierra. Si es necesario, se puede utilizar un cable prolongador adecuado para 10 A.
- Si el electrodoméstico o el cable de alimentación no están en perfectas condiciones, deben ser sustituidos por el fabricante, por su servicio de asistencia o por personal homologado, con el fin de evitar peligros.
- Coloque siempre el electrodoméstico en una superficie plana y uniforme.
- Vigile siempre el electrodoméstico mientras esté conectado a la alimentación principal.
- El electrodoméstico debe apagarse y desenchufarse siempre después de cada uso y antes de su limpieza y mantenimiento.
- El electrodoméstico y los accesorios se calientan durante el funcionamiento. Utilice únicamente los mangos y mandos específicos. Deje que se enfríe antes de limpiarlo o guardarlo.
- El cable de alimentación principal no debe entrar en contacto con las partes calientes del electrodoméstico.
- No sumerja el electrodoméstico en agua ni en cualquier otro líquido.
- No supere la capacidad máxima de llenado que se indica en el electrodoméstico.
- No utilice ni coloque el electrodoméstico en una superficie caliente ni cerca de una fuente de calor.
- Este aparato se ha concebido para un uso doméstico. El fabricante no puede aceptar responsabilidad alguna por los posibles daños provocados por un uso incorrecto o inadecuado.

Lue seuraavat ohjeet huolellisesti ennen kuin käytät laitetta ensimmäisen kerran.

FI

- Vähintään 8 vuotta täyttäneet lapset ja sellaiset henkilöt, joiden fyysiset, sensoriset tai henkiset kyvyt eivät ole tähän riittäviä tai joilla ei ole laitteen tuntemusta tai kokemusta sen käytöstä, saavat käyttää tätä laitetta ainoastaan silloin, kun heidän turvallisuudestaan vastaava henkilö valvoo ja ohjaa heitä käyttämään laitetta turvallisesti ja ymmärtämään sen käyttöön liittyvät vaarat.
- Lapset eivät saa leikkiä laitteella.
- Lapset eivät saa suorittaa käyttäjän suoritettavissa olevia puhdistus- ja huoltotoimia, elleivät he ole vähintään 8-vuotiaita ja ellei heitä valvota.
- Pidä laite ja sen johto alle 8-vuotiaiden lasten ulottumattomissa.
- Laite voidaan kytkeä vain virtalähteeseen, jonka jännite ja taajuus vastaavat arvokilven tietoja.
- Älä koskaan käytä laitetta, jos
 - virtajohto on vaurioitunut
 - kotelo on vaurioitunut.
- Laite voidaan kytkeä vain maadoitettuun pistorasiaan. Voit käyttää tarvittaessa sopivaa jatkojohtoa.
- Jos laite tai virtajohto vaurioituu, valmistajan tai valtuutetun huoltoliikkeen on vaihdettava se vaarojen välttämiseksi.
- Sijoita laite aina tasaiselle ja tukevalle pinnalle.
- Älä koskaan jätä laitetta ilman valvontaa, kun se on kytketty virtalähteeseen.
- Laite on sammutettava ja virtajohto irrotettava aina käytön jälkeen sekä ennen puhdistusta ja huoltoa.
- Laite ja sen osat kuumenevat käytön aikana. Käytä vain laitteen omia kahvoja ja kädensijoja. Anna laitteen jäähtyä ennen puhdistusta tai varastointia.
- Virtajohto ei saa koskettaa laitteen kuumia osia.
- Älä upota laitetta veteen tai muuhun nesteeseen.
- Älä täytä laitetta siihen merkityn enimmäismäärän yli.
- Älä käytä tai säilytä laitetta kuumalla pinnalla tai lähellä lämmönlähdettä.
- Laite on tarkoitettu vain kotikäyttöön. Valmistaja ei vastaa mahdollisista vahingoista, jotka johtuvat laitteen epäasianmukaisesta tai väärästä käytöstä.

BG

CS

DA

DE

EE

EN

ES

FI

FR

HR

HU

IT

LT

LV

NL

NO

PL

PT

RO

RU

SK

SL

SR

SV

TR

UK



EE

1. Asetage seade tasasele pinnale. **Seedme esmakordsel käivitamisel**täitke nõu külma veega. Vajutage kaks korda nuppu Option (valik). Ekraanil kuvatakse teade „AUTO CLEAN“ (automaatpuhastus). Vajutage kinnitamiseks nuppu Set (seadistamine). Laske paagitäiel veel kohvi kasutamata puhastamiseks kord või kaks läbi masina voolata.

EN

1. Place the machine on a flat surface. **When starting the machine for the first time**, fill the tank with cold water. Press the Option button twice. The display will show "AUTO CLEAN". Press the Set button to confirm. Let a full tank of water pass through the machine once or twice to clean it, without using coffee.

ES

1. Coloque el aparato en una superficie plana. **Al encender el aparato por primera vez**, llene el depósito de agua fría. Pulse el botón OPTION dos veces. En la pantalla aparecerá el mensaje "AUTO CLEAN" indicando la limpieza automática de la máquina. Pulse el botón "SET" para confirmar. Deje que el depósito lleno de agua fluya por el aparato una o dos veces para limpiarlo. No utilice un café.

FI

1. Sijoita laite tasaiselle pinnalle. **Kun käytät laitetta ensimmäisen kerran**, täytä säiliö kylmällä vedellä. Paina Option-painiketta kaksi kertaa. Näyttöön tulee teksti AUTO CLEAN. Paina Set-painiketta, kun haluat vahvistaa. Puhdista laite keittämällä laitteella vain puhdasta vettä ilman kahvia kerran tai kaksi kertaa.

2. **Kohvi valmistamine.** Avage kaas ning täitke paak külma puhta veega soovitud tasemeni. **Märkus.** Veemahuti on eemaldatav. **Veemahutis ja kohvikannus (ainult klaaskannuga kohvimasina puhul) on tassimöödik.** **Tühja paagiga on seedme kasutamine keelatud!**

2. **Making coffee:** open the lid and fill the water tank with fresh cold water up to the desired level. **Note: The water tank is removable.** *There is a gauge for cups on the water tank and on the coffee jug (for the Coffee maker with Glass jug only).* **The machine must not be used with empty tank!**

2. **Hacer café:** abra la tapa y llene el depósito de agua con agua fría no utilizada hasta el nivel deseado. **Nota:** *El depósito de agua es extraíble. El depósito de agua y la jarra de café disponen de un medidor para tazas (solo en cafeteras con jarra de cristal).* **El aparato debe utilizarse nunca con el depósito vacío.**

2. **Kahvin valmistaminen:** avaa kansi ja täytä vesisäiliö raikkaalla kylmällä vedellä haluttuun mittaan asti. **Huomautus:** *Vesisäiliön voi irrottaa. Vesisäiliössä ja kahvipannussa on kuppiaasteikko (vain kahvinketin, jossa on lasikannu).* **Laitetta ei saa käyttää, jos vesisäiliö on tyhjä!**

3. **Sisestage püsifilter filtrihoidikusse ja täitke see jahvatatud kohviga.** Keskmise kangusega kohvi puhul on üks mõõtelusikatäis (u 6–7 g) tassi kohta piisav. Sulgege veepaagi kaas ning asetage kann (koos kaanega) soojendusplaadile.

3. **Insert the permanent coffee filter in the filter holder** and fill it with ground coffee. For average strong coffee one measuring spoon (approx. 6-7 g) per cup is sufficient. Close the water tank lid and place the jug (complete with lid) onto the warming plate.

3. **Introduzca el filtro permanente en el portafiltros** y llénelo de café molido. Para un café de intensidad media, es suficiente una cucharilla (aprox. 6-7 g) por taza. Cierre la tapa del depósito de agua y coloque la jarra (con la tapa puesta) en la base de calentamiento.

3. **Aseta kesto-suodatin pidikkeeseen** ja lisää siihen kahvijauhetta. Jos haluat keittää tavallista vahvaa kahvia, yksi mittalusikallinen (6–7 grammaa) kahvijauhetta riittää. Sulje vesisäiliön kansi ja aseta pannu (kansi päällä) lämpölevylle.



4. Kohvivalmistuse kiirkäivitamiseks toimige järgmiselt. Vajutage nuppu Brew (kohvivalmistus). Kui soovite kohvivalmistamise peatada, vajutage uuesti nuppu Brew (kohvivalmistus). Kui kohvivalmistamistoiming on lõppenud, lülitub seade soojendusrežiimi (**ainult klaaskannuga kohvimasina puhul**).

4. Start brewing coffee instantly: Press the Brew button. If you want to pause the brewing, press the Brew button again. When the brewing process is finished the appliance will enter keep warm mode (**for the Coffee maker with Glass jug only**).

4. Empiece a preparar el café de inmediato: Pulse el botón "BREW". Si desea detener la preparación, vuelva a pulsar el botón de preparación. Cuando acabe el proceso de preparación, el aparato entrará en modo de mantenimiento de temperatura (**solo en cafeteras con jarra de cristal**).

4. Aloita kahvinkeitto heti: Paina Brew-painiketta. Voit keskeyttää kahvinkeiton painamalla Brew-painiketta uudelleen. Kun kahvi on valmista, laite siirtyy lämpimänäpitoltaan (**vain kahvinkeitin, jossa on lasikannu**).



5. Valitud toimingu tühistamiseks vajutage nuppu Cancel (tühistamine). Seade lülitub ooterežiimi.

Märkus. Ekraani väljalülitamiseks vajutage ja hoidke nuppu Cancel (tühistamine) kaks sekundit all.

5. Press the Cancel button to stop a selected operation, the appliance will enter standby mode.
Note: Press and hold the Cancel button for two seconds to turn off the display.

5. Pulse el botón "CANCEL" para detener la operación que haya seleccionado. El aparato entrará en modo de espera.
Nota: Mantenga pulsado el botón de cancelación durante dos segundos para que la pantalla se apague.

5. Voit pysäyttää valitun toiminnon painamalla Cancel-painiketta. Laite siirtyy valmistilaan.
Huomautus: Voit sammuttaa näytön painamalla Cancel-painiketta kahden sekunnin ajan.



6. Kui kann on eemaldatud, ei lase filtriklapp kohvil soojendusplaadile tilkuda.

Keetmise ajal ei tohi kannu kauemaks kui 30 sekundiks eemaldada. Vastasel juhul tekib filtris ületäitumine.

6. If the jug is removed, the filter valve prevents coffee from dripping onto the warming plate.
While boiling, the jug must not be removed for longer than 30 seconds or the filter will overflow.

6. Si se extrae la jarra, la válvula del filtro evitará que el café gotee en la base de calentamiento.
Durante el proceso de hervido, no se debe extraer la jarra durante más de 30 segundos o el filtro se derramará.

6. Jos pannu siirretään pois lämpölevyltä, suodattimen tippalukko estää kahvia tippumasta levyllle.
Kahvinkeiton aikana pannua ei saa siirtää pois levyltä yli 30 sekunniksi, ettei suodatin vuoda yli.

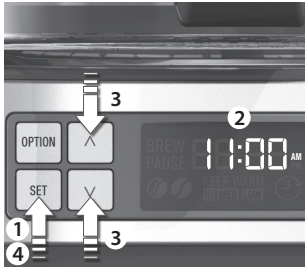

EE

- 1. Kella seadistamiseks toimige järgmiselt.** Vajutage ja hoidke nuppu Set (seadistamine) all, kuni kellaageg (tunnid) hakkab ekraanil vilkuma. Vajutage tundide muutmiseks üleskerimisnuppu (▲) või allakerimisnuppu (▼), seejärel vajutage kinnitamiseks nuppu Set (seadistamine). Määrake minutid (ning AM ja PM), kasutades nuppu (▲) või (▼), ning vajutage kinnitamiseks nuppu Set (seadistamine).
Märkus. Kui ühtegi nuppu ei vajutata, sulleb seade kella seadistamise liidese automaatselt viie sekundi pärast.

EN

- 1. Adjusting the clock:** Press and hold the Set button until the time (hours) on the display starts flashing. Press the Scroll up (▲) or Scroll down (▼) button to change hours, then press the Set button to confirm. Set minutes (and AM or PM) by using the (▲) or (▼) button, press the Set button to confirm.
Note: If no button is pressed the appliance will automatically close the clock setting interface after 5 seconds.

ES

- 1. Ajuste del reloj:** Mantenga pulsado el botón "SET" hasta que el tiempo (horas) de la pantalla empiece a parpadear. Pulse el botón de desplazamiento hacia arriba (▲) o hacia abajo (▼) para cambiar la hora y, a continuación, pulse el botón "SET" para confirmar. Establezca los minutos (así como la opción AM o PM) mediante el botón (▲) o (▼) y pulse el botón "SET" para confirmar.
Nota: Si no pulsa ningún botón, la máquina cerrará automáticamente la interfaz de configuración del reloj transcurridos 5 segundos.

FI

- 1. Kellonajan asettaminen:** Paina Set-painiketta, kunnes aika (tunnit) alkaa vilkkua näytössä. Muuta tuntilukua ylös (▲)- tai alas-selauuspainikkeella (▼) ja vahvista painamalla Set-painiketta. Aseta minuutit (ja AM tai PM) (▲)- tai (▼)-painikkeella ja vahvista painamalla Set-painiketta.
Huomautus: Jos painikkeita ei paineta 5 sekuntiin, laite sulkee kellonajan asetusnäytön automaattisesti.

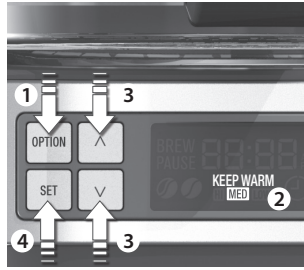

- 2. Soojashoidmise temperatuuri reguleerimiseks (ainult klaaskannuga kohvimasina puhul) toimige järgmiselt.** Vajutage nuppu Option (valik). Valige soovitud temperatuur (High (kõrge) / Medium (keskmine) / Low (madal)), vajutades nuppu (▲) või (▼). Vajutage kinnitamiseks nuppu Set (seadistamine).

- 2. Brewing coffee with the program time setting:** Press and hold the Auto/Start button until the display shows the time and the program time indicator. Set the time by using the (▲) or (▼) button, press the Set button to confirm. Press the Auto/Start button to start or pause the program time setting.

- 2. Ajuste de la conservación de temperatura (solo para cafeteras con jarra de cristal):** Pulse el botón "OPTION". Elija la temperatura que desee (Alta/Media/Baja) pulsando el botón (▲) o (▼). Pulse el botón "SET" para confirmar.

- 2. Lämpimänäpidon lämpötilan säätäminen (vain kahvinkeitin, jossa on lasikannu):** Paina Option-painiketta. Valitse haluamasi lämpötila (korkea/keskitaso/matala) (▲)- tai (▼)-painikkeella. Vahvista painamalla Set-painiketta.



- 3. Kohvi valmistamiseks taimeri abil toimige järgmiselt.** Vajutage ja hoidke nuppu Auto/Start (automaatne/käivitamine) all, kuni ekraanil kuvatakse kellaageg ja taimerinäidik. Määrake kellaageg, kasutades nuppu (▲) või (▼), ning vajutage kinnitamiseks nuppu Set (seadistamine). Taimeriseadistuse käivitamiseks või peatamiseks vajutage nuppu Auto/Start (automaatne/käivitamine).

- 3. Adjusting the keep warm temperature (for the Coffee maker with Glass jug only):** Press the Option button. Choose the desired temperature (High/Medium/Low) by pressing the (▲) or (▼) button. Press the Set button to confirm.

- 3. Preparación del café con el ajuste de tiempo del programa:** Mantenga pulsado el botón "AUTO/START" hasta que aparezca la hora y el indicador de tiempo del programa en la pantalla. Establezca la hora utilizando el botón (▲) o (▼) y, a continuación, pulse el botón SET para confirmar. Pulse el botón "AUTO/START" para iniciar o pausar el ajuste de tiempo del programa.

- 3. Kahvin keittäminen ohjelman kestoasetuksella:** Paina ja pidä Auto/Start-painiketta alhaalla, kunnes näytössä näkyy kellonaika ja ohjelman kesto. Aseta aika (▲)- tai (▼)-painikkeella ja vahvista painamalla Set-painiketta. Voit aloittaa ja keskeyttää ohjelman kestoasetuksen painamalla Auto/Start-painiketta.



4. Aroomivalija pikendab tõmbamisaega, et tõhustada maitse eraldumist ja saada vähema hulga tasside jaoks kangemat kohvi (tavaliselt alla 6 tassi). Aroomi reguleerimiseks vajutage nuppu Aroma (aroom).

4. The Aroma Selector extends the brewing time to maximize the flavour extraction and get a stronger coffee for a small number of cups (normally less than 6). Press the Aroma button to adjust the aroma setting.

4. El selector de aroma prolonga el tiempo de preparación a fin de conseguir más sabor y obtener un café más fuerte para una cantidad pequeña de tazas (normalmente menos de 6). Pulse el botón "AROMA" para ajustar el valor de aroma.

4. Aromitoiminto pidentää valmistusaikaa varmistuen kahvin parhaan mahdollisen aromin ja täyteläisen maun myös silloin, kun kahvia valmistetaan pieni määrä (yleensä alle kuusi kupillista). Säädä aromiasetusta Aromapainikkeella.



5. 60 kohvivalmistussükli järel kuvatakse ekraanil teade „Change Filter” (filtrivahetus), et teavitada kasutajat PureAdvantage™-i filtri vahetamise vajadusest. Pange filter puhta veega täidetud nõusse ja jätke see sinna 10 minutiks seisma.

5. The display will show “Change Filter” after 60 brew cycles, to let the user know that the PureAdvantage™ water filter needs to be replaced. Place the filter into a container of clean cool water, and let soak for 10 minutes.

5. Tras 60 ciclos de preparación, la pantalla le indicará que cambie el filtro para hacerle saber que el filtro PureAdvantage™ debe sustituirse. Coloque el filtro en un contenedor con agua limpia y fría y déjelo a remojo 10 minutos.

5. Kun kahvia on keitetty 60 kertaa, näyttöön tulee teksti Change Filter. PureAdvantage™-suodatin on tällöin vaihdettava. Aseta suodatin astiaan, jossa on puhdasta ja viileää vettä. Anna liota 10 minuuttia.



6. Paigutage PureAdvantage™ filter (filtrioits allpool) veemahuti põhjas olevasse vastavasse taskusse.

6. Place the PureAdvantage™ filter (filter end first) into the pocket located at the bottom of the water reservoir.

6. Coloque el filtro PureAdvantage™ (primero el extremo del filtro) en el receptáculo de la parte inferior del depósito de agua.

6. Aseta PureAdvantage™-vedensuodatin (suodatinpää ensimmäiseksi) vesisäiliön alaosassa olevaan syvennykseen.



EE

1. **Lülitage seade välja ja eemaldage toitejuhe pistikust.** Puhastage kõiki välispindu niiske lapiga. Kohvikannu ja selle kaant võib pesta nõudepesumasinas. **Ärge kasutage kunagi söövitavaid või abrasiivseid puhastusvahendeid ning ärge kastke seadet kunagi vedelikku!**



2. **Filtrihoidiku puhastamiseks** tõstke käepide üles ning eemaldage filtrihoidik. Filtriklapi põhjalikuks puhastamiseks vajutage seda loputamise ajal mitu korda. Filtrihoidikut ja püsifiltrit võib pesta ka pesumasinas.



3. **Hea töö tagamiseks eemaldage katlakivi iga kolme kuu tagant.** Täitke paak veega ning katlakivieemaldajaga vastavalt tootejuhistele ning järgige seejärel juhiseid 4 ja 5. *Märkus. Veemahuti on eemaldatav.*

EN

1. **Turn the machine off and unplug the power cord.** Wipe all outer surfaces with a damp cloth. Coffee jug and jug lid are dishwasher proof. **Never use caustic or abrasive cleaners, and never immerse the machine in liquid!**

2. **To clean the filter holder,** lift up the handle and remove the filter holder. To clean the filter valve thoroughly, push it several times while it is being rinsed. The filter holder and the permanent coffee filter can also be washed in the dishwasher.

3. **Decalcifying is recommended every three months for best performance.** Fill the tank with water and decalcifier according to product instructions, then follow steps 4 and 5. *Note: The water tank is removable.*

ES

1. **Apague el aparato y desenchufe el cable de alimentación.** Limpie todas las superficies exteriores con un trapo húmedo. La jarra del café y su tapa se pueden lavar en el lavavajillas. **No utilice nunca limpiadores cáusticos o abrasivos, ni sumerja el aparato en ningún líquido.**

2. **Para limpiar el compartimento del filtro,** levante el asa y extraiga el compartimento. Para limpiar a fondo la válvula del filtro, presiónela varias veces mientras se enjuaga. El portafiltros y el filtro permanente para café también pueden lavarse en lavavajillas.

3. **Recomendamos descalcificar cada tres meses para obtener el mejor rendimiento.** Llene el depósito de agua y descalcificador según las instrucciones del producto y, a continuación, siga los pasos 4 y 5. *Nota: El depósito de agua es extraíble.*

FI

1. **Sammuta laite ja irrota virtajohto pistorasiasta.** Pyyhi laitteen ulkopinnat kostealla liinalla. Kahvipannun ja kannen voi pestä astianpesukoneessa. **Älä koskaan käytä syövyttäviä tai hankaavia puhdistusaineita äläkä upota laitetta nesteeseen.**

2. **Nosta kahvasta ja poista suodattimen pidike** puhdistusta varten. Puhdista tippalukko huolellisesti painamalla sitä useita kertoja huuhtelun aikana. Suodattimen pidike ja kesto-suodatin voidaan pestä astianpesukoneessa.

3. **Suosittellemme poistamaan kalkin kolmen kuukauden välein parhaan suorituskyvyn takaamiseksi.** Täytä säiliö vedellä ja kalkinpoistoaineella ohjeen mukaisesti ja tee sitten vaiheet 4 ja 5. *Huomautus: Vesisäiliön voi irrottaa.*

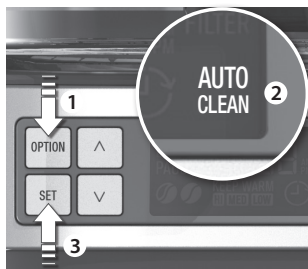

4. Asetage kohvikann koos kaanega soojendusplaadile. Laske katlakivieemaldil umbes 15 minutit mõjuda. Vajutage kaks korda nuppu Option (valik). Ekraanil kuvatakse teade „Auto Clean“ (automaatpuhastus). Vajutage kinnitamiseks nuppu Set (seadistamine). Kui puhastamine on lõppenud, lõpetab vesi voolamise ja kõlab kolm piisku. Vajaduse korral korrake katlakivieemaldustoimingut.
Märkus. Veenduge, et te ei kasuta kohvi.

4. Place the coffee jug with its lid onto the warming plate. Allow the decalcifier to take effect for about 15 minutes. Press the Option button twice. The display will show "Auto Clean". Press the Set button to confirm. Once finished, the water will stop flowing, followed by three beep sounds. If necessary repeat the decalcifying process.
Note: Make sure no coffee is used.

4. Coloque la jarra del café con la tapa sobre la base de calentamiento. Deje actuar al descalcificador durante 15 minutos. Pulse el botón "OPTION" dos veces. En la pantalla aparecerá el mensaje "AUTO CLEAN" indicando la limpieza automática de la máquina. Pulse el botón "SET" para confirmar. Cuando termine, el agua dejará de salir y se oirán tres pitidos. Repita el proceso de descalcificación si es necesario.
Nota: Asegúrese de no utilizar de café.

4. Aseta kahvipannu kansineen lämpölevylle. Anna kalkinpoiston vaikuttaa noin 15 minuuttia. Paina Option-painiketta kaksi kertaa. Näyttöön tulee teksti Auto Clean. Vahvista painamalla Set-painiketta. Kun puhdistus on valmis, vesi lakkaa virtaamasta ja laitteesta kuuluu kolme äänimerkkiä. Toista kalkinpoisto tarvittaessa.
Huomautus: Älä käytä kahvia.



5. Laske seadmel vähemalt kaks korda puhta veega töötada. Seejärel loputage kohvikannu, kaant ning filtrihoidikut põhjalikult jooksva vee all, aktiveerides loputusprotsessi ajal korduvalt filtriklappi.

5. Allow the machine to run at least twice with plain water. Then thoroughly rinse the coffee jug, lid and filter holder under running water, activate the filter valve repeatedly during the rinse process.

5. Deje que el aparato funcione únicamente con agua al menos dos veces. A continuación, lave a conciencia la jarra, la tapa y el compartimento del filtro con agua corriente; active la válvula del filtro en repetidas ocasiones durante el proceso de limpieza.

5. Keitä laitteella pelkkää vettä ainakin kaksi kertaa. Huuhtelee kahvipannu, kansi ja suodattimen pidike huolellisesti juoksevan veden alla. Avaa ja sulje suodattimen läppää toistuvasti huuhtelun aikana.



6. Ärge kunagi kastke termoskannu vette ega peske seda nõudepesumasinas.*

6. Never immerse the thermo jug in liquid or wash it in dishwasher.*

6. No sumerja nunca en líquido la jarra termo ni la lave en lavavajillas.*

6. Älä koskaan upota termoskannua nesteeseen äläkä pese sitä astianpesukoneessa.*

Jäätmekäitlusse andmine / Disposal

Cómo desecho el electrodoméstico / Hävittäminen

EE

Sümboliga  tähistatud materjalid võib ringlusse suunata. Selleks viige pakendid vastavatesse konteineritesse. Aidake hoida keskkonda ja inimeste tervist ja suunake elektri- ja elektroonilised jäätmed ringlusse.

Ärge visake sümboliga  tähistatud seadmeid muude majapidamisjätmete hulka. Viige seade kohaliku ringluspunkti või pöörduge abi saamiseks kohaliku omavalitsusse.

EN

Recycle the materials with the symbol . Put the packaging in applicable containers to recycle it. Help protect the environment and human health and to recycle waste of electrical and electronic appliances.

Do not dispose appliances marked with the symbol  with the household waste. Return the product to your local recycling facility or contact your municipal office.

ES

Recicle los materiales con el símbolo . Coloque el material de embalaje en los contenedores adecuados para su reciclaje. Ayude a proteger el medio ambiente y la salud pública, así como a reciclar residuos de aparatos eléctricos y electrónicos.

No deseché los aparatos marcados con el símbolo  junto con los residuos domésticos. Lleve el producto a su centro de reciclaje local o póngase en contacto con su oficina municipal.

FI

Kierrätä materiaalit, jotka on merkitty merkillä . Kierrätä pakkaus laittamalla se asianmukaiseen kierrätysastiaan. Suojele ympäristöä ja ihmisten terveyttä kierrättämällä sähkö- ja elektroniikkaromut.

Älä hävitä merkillä  merkittyjä kodinkoneita kotitalousjätteen mukana. Palauta tuote paikalliseen kierrätyskeskukseen tai ota yhteyttä paikalliseen viranomaiseen.

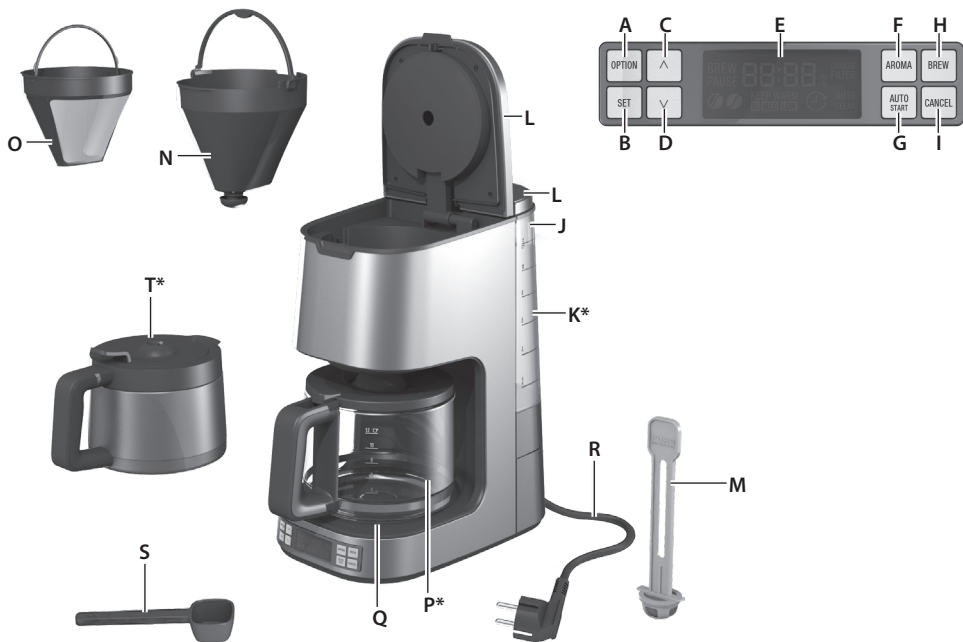

FR

Composants

- A. Touche Option
- B. Touche Set
- C. Touche Scroll-up (▲)
- D. Touche Scroll-down (▼)
- E. Affichage LCD
- F. Touche Aroma
- G. Touche Auto/Start
- H. Touche Brew
- I. Touche Cancel
- J. Réservoir d'eau amovible
- K. Indicateur de niveau d'eau
- L. Couverture articulée
- M. Emplacement filtre à eau PureAdvantage
- N. Porte-filtre avec système anti-gouttes
- O. Filtre à café permanent
- P. Verseuse avec graduation des deux côtés*
- Q. Plaque de maintien au chaud*
- R. Cordon d'alimentation et fiche
- S. Cuillère doseuse
- T. Verseuse isotherme en inox avec déclencheur*

HR

Sastavni dijelovi

- A. Tipka Option (Opcije)
- B. Tipka Set (Postavi)
- C. Tipka za pomicanje prema gore (▲)
- D. Tipka za pomicanje prema dolje (▼)
- E. LCD zaslon
- F. Tipka AROMA
- G. Tipka AUTO/START (Automatski/pokreni)
- H. Tipka BREW (Kuhaj)
- I. Tipka CANCEL (Odustani)
- J. Odvojnivi spremnik za vodu
- K. Oznaka razine vode
- L. Poklopac
- M. Nosač filtra za vodu s filtrirajućim uloškom od aktivnog ugljena
- N. Držać filtra s ventilom za sprječavanje kapanja
- O. Trajni filter za kavu
- P. Vršč za kavu sa skalom za svježu vodu na obje strane*
- Q. Ploča za grijanje*
- R. Proizivni električni kabel i utikač
- S. Mjerna žličica
- T. Termo vršč od nehrđajućeg čelika s ručicom*

HU

A készülék részei

- A. Option (Opciók) gomb
- B. Set (Beállító) gomb
- C. Felfelé léptető (▲) gomb
- D. Lefelé léptető (▼) gomb
- E. LCD kijelző
- F. Aroma gomb
- G. Auto/Indítás gomb
- H. Brew (Főzés) gomb
- I. Mégse gomb
- J. Kivehető víztartály
- K. Vízsztjelző
- L. Felhajtható fedél
- M. Vízsűrűtártó aktívzén szűrőbetéttel
- N. Szűrőtartó csepegésgátló szeleppel
- O. Állandó kávéfilter
- P. Kávéskanna, mindkét oldalán vízszintjelzővel*
- Q. Melegítőlap*
- R. Hosszabbítható tápkábel és csatlakozójzat
- S. Mérőkanál
- T. Rozsdamentes acél termoszkancsó nyitótérrel*

IT

Componenti

- A. Tasto Option
- B. Tasto Set
- C. Tasto di scorrimento verso l'alto (▲)
- D. Tasto di scorrimento verso il basso (▼)
- E. Display LCD
- F. Tasto Aroma
- G. Tasto Auto/Start
- H. Tasto Brew
- I. Tasto Cancel
- J. Serbatoio dell'acqua rimovibile
- K. Indicatore di livello dell'acqua
- L. Coperchio incernierato
- M. Supporto del filtro acqua e cartuccia al carbone attivo
- N. Supporto del filtro con valvola antigocciolamento
- O. Filtro del caffè permanente
- P. Braccio del caffè con indicatore del livello dell'acqua su entrambi i lati*
- Q. Piastra riscaldante*
- R. Cavo di alimentazione estensibile e spina
- S. Misurino
- T. Caraffa a termica in acciaio inossidabile con dispositivo di attivazione*

*selon le modèle * ovisno o modelu *típustól függően *dipende dal modello

Les instructions suivantes doivent être lues attentivement avant d'utiliser la machine pour la première fois.

FR

- Cet appareil peut être utilisé par des enfants de plus de 8 ans, ainsi que des personnes dont les capacités physiques, sensorielles et mentales sont réduites ou dont les connaissances et l'expérience sont insuffisantes, à condition d'être surveillés ou d'avoir reçu des instructions concernant l'utilisation sécurisée de l'appareil et de comprendre les risques encourus.
- Les enfants ne doivent pas jouer avec l'appareil.
- Seuls les enfants âgés de plus de 8 ans, surveillés par un adulte, peuvent entreprendre une opération de nettoyage ou de maintenance sur l'appareil.
- L'appareil et son cordon d'alimentation doivent être conservés hors de portée des enfants âgés de moins de 8 ans.
- L'appareil doit être branché sur un réseau électrique correspondant à la tension et à la fréquence d'alimentation indiquées sur la plaque signalétique.
- Ne jamais utiliser ou mettre en marche l'appareil si
 - le cordon d'alimentation est endommagé ;
 - le corps de l'appareil est endommagé.
- L'appareil doit être branché à une prise électrique reliée à la terre. Une rallonge électrique adaptée à une intensité de 10 A peut être utilisée si nécessaire.
- Si l'appareil ou le cordon d'alimentation est endommagé, il doit être remplacé par le fabricant, l'un de ses réparateurs ou toute autre personne dûment qualifiée afin d'éviter tout danger.
- L'appareil doit toujours être placé sur une surface de travail plane et horizontale.
- Ne jamais laisser l'appareil sans surveillance lorsqu'il est branché sur le réseau électrique.
- L'appareil doit être éteint et débranché du réseau électrique après chaque utilisation et avant tout nettoyage ou entretien.
- L'appareil et ses accessoires deviennent chauds en cours de fonctionnement. Utiliser les poignées et les boutons prévus à cet effet uniquement. Laisser l'appareil refroidir avant de le nettoyer ou de le ranger.
- Le cordon d'alimentation ne doit pas entrer en contact avec les pièces chaudes de l'appareil.
- Ne pas plonger l'appareil dans l'eau ou tout autre liquide.
- Ne pas dépasser le volume de remplissage maximum indiqué sur l'appareil.
- Ne pas utiliser ou poser l'appareil sur une surface brûlante ou à proximité d'une source de chaleur.
- Cet appareil est destiné à un usage domestique uniquement. Le fabricant décline toute responsabilité en cas de dommages résultant d'une utilisation incorrecte ou inadaptée de l'appareil.

Pažljivo pročitajte sljedeću uputu prije prvog korištenja uređaja.

- Ovaj uređaj mogu koristiti djeca od 8 godina pa na više i osobe smanjenih tjelesnih, osjetilnih ili mentalnih mogućnosti ili osobe koje ne raspolažu iskustvom ili znanjem ako su pod nadzorom osobe odgovorne za njihovu sigurnost i rade po uputama koje se odnose na sigurno korištenje uređaja te razumiju uključene opasnosti.
- Djeca se ne smiju igrati uređajem.
- Čišćenje i korisničko održavanje ne smiju provoditi djeca, osim ako su starija od 8 godina i pod nadzorom.
- Čuvajte uređaj i njegov kabel dalje od dohvata djece mlađe od 8 godina.
- Uređaj se smije priključivati samo na izvore napajanja čiji napon i frekvencija odgovaraju specifikacijama na pločici s nominalnim vrijednostima!
- Nikad ne koristite niti posežite za uređajem ako je
 - kabel za napajanje oštećen,
 - kućište uređaja oštećeno.
- Uređaj se smije priključivati samo na uzemljenu utičnicu. Ako je potrebno, može se koristiti produžni kabel prikladan za 10 A.
- Ako je aparat ili kabel za napajanje oštećen, mora ga zamijeniti proizvođač, njegov ovlaštenu servisera ili druga kvalificirana osoba da biste izbjegli opasnost.
- Aparat uvijek postavljajte na vodoravnu površinu.
- Nikad ne ostavljajte uređaj bez nadzora dok je priključen na izvor napajanja.
- Uređaj mora biti isključen i utikač izvučen iz izvora napajanja nakon svake upotrebe, prije čišćenja i održavanja.
- Tijekom rada aparat i dodaci postaju vrući. Koristite samo naznačene ručke i gumb. Prije čišćenja ili odlaganja ostavite aparat da se ohladi.
- Električni kabel ne smije doći u dodir niti s jednim vrućim dijelom uređaja.
- Ne uranjajte uređaj u vodu niti u bilo koju drugu tekućinu.
- Ne premašujte maksimalnu količinu punjenja naznačenu na uređaju.
- Ne koristite niti postavljajte uređaj na vruću površinu ili blizu izvora topline.
- Uređaj je namijenjen samo za korištenje u kućanstvu. Proizvođač ne prihvaća nikakvu odgovornost za moguće štete nastale zbog neodgovarajućeg ili nepravilnog korištenja uređaja.

A készülék első használatát megelőzően olvassa el figyelmesen a következő utasításokat.

- Ezt a készüléket 8 évnél idősebb gyermekek, illetve csökkent fizikai, érzékszervi és mentális képességű felnőttek, továbbá kellő tapasztalattal és tudással nem rendelkező személyek kizárólag felügyelet mellett, illetve akkor használhatják, ha elsajátították a biztonságos működtetés módját, és megértették az ezzel együtt járó veszélyeket.
- Gyermekeknek tilos a készülékkel játszani.
- A készülék tisztítását és házi karbantartását kizárólag akkor végezhetik gyermekek, ha 8 évnél idősebbek, és az állandó felügyelet biztosított.
- A készüléket és a hálózati vezetéket úgy kell elhelyezni, hogy 8 évnél fiatalabb gyermekek ne férhessenek hozzá.
- A készüléket csak a műszaki adatok címkéjén feltüntetett értékkel azonos feszültségű és frekvenciájú elektromos hálózathoz szabad csatlakoztatni.
- Soha ne használja és ne vegye kézbe a készüléket, ha
 - megsérült a tápkábel,
 - ha megsérült a burkolat.
- A készülék kizárólag földelt csatlakozóaljzathoz csatlakoztatva használható. Szükség esetén 10 A áramerősségnek megfelelő hosszabbító kábelt használhat.
- Ha a készülék vagy a tápkábel megsérült, a veszély elkerülése érdekében azt a gyártónak, a gyártó által megbízott szerviznek vagy hasonlóan képzett szakembernek kell kicserélnie.
- A készüléket mindig sima, vízszintes munkafelületre helyezze.
- A táphálózathoz csatlakoztatott készüléket soha ne hagyja felügyelet nélkül.
- Tisztítás vagy karbantartás előtt, illetve használat után mindig kapcsolja ki a készüléket és húzza ki a tápkábelt a hálózati aljzathoz.
- A készülék és kiegészítői a használat során felforrósodnak. Csak a kijelölt fogantyúkat és gombokat érintse meg. Tisztítás vagy tárolás előtt hagyja lehűlni.
- A tápkábel nem érintkezhet a készülék forró részeivel.
-  A készüléket ne merítse vízbe vagy egyéb folyadékba.
- Ne lépje túl a készüléken feltüntetett maximális töltési mennyiséget (vízszintet).
- Ne helyezze a készüléket forró felületre vagy hőforrás közelébe.
- Ez a készülék kizárólag háztartási használatra alkalmas. A gyártó nem vállal semmilyen kötelezettséget a helytelen vagy nem rendeltetésszerű használat miatt bekövetkezett esetleges károkért.

Leggere attentamente le seguenti istruzioni prima di utilizzare l'apparecchio per la prima volta.

IT

- Questa apparecchiatura può essere usata da bambini a partire dagli 8 anni e da adulti con limitate capacità fisiche, sensoriali o mentali o con scarsa esperienza o conoscenza sull'uso dell'apparecchiatura, se sorvegliati o se sono stati istruiti relativamente all'uso dell'apparecchiatura e hanno capito i rischi coinvolti.
- I bambini non devono giocare con l'apparecchiatura.
- La pulizia e gli interventi di manutenzione non devono essere eseguiti dai bambini di età inferiore agli 8 anni e in assenza di supervisione.
- Tenere l'apparecchiatura e il rispettivo cavo fuori dalla portata dei bambini di età inferiore agli 8 anni.
- L'apparecchio può essere collegato solo a una fonte di alimentazione con tensione e frequenza conformi alle specifiche riportate sulla targhetta delle caratteristiche.
- Non utilizzare l'apparecchio se
 - il cavo di alimentazione è danneggiato,
 - il rivestimento esterno è danneggiato.
- Collegare l'apparecchio esclusivamente a prese dotate di messa a terra. Se necessario, è possibile utilizzare una prolunga tipo 10 A.
- Se l'apparecchio o il cavo di alimentazione sono danneggiati, richiederne la sostituzione al produttore, a un suo agente dell'assistenza tecnica o a una persona egualmente qualificata per evitare rischi.
- Posizionare sempre l'apparecchio su una superficie piana e regolare.
- Non lasciare l'apparecchio incustodito quando è collegato all'alimentazione di rete.
- Spegnerlo e scollegarlo dall'alimentazione di rete dopo ogni utilizzo e prima di ogni operazione di pulizia e manutenzione.
- L'apparecchio e gli accessori si surriscaldano durante l'uso. Utilizzare solo le maniglie e le manopole designate. Lasciar raffreddare l'apparecchio prima di pulirlo o riporlo.
- Evitare che il cavo di alimentazione entri in contatto con le parti surriscaldate dell'apparecchio.
-  Non immergere l'apparecchio in acqua o altri liquidi.
- Non superare il volume massimo di riempimento indicato sugli apparecchi.
- Non utilizzare o posizionare l'apparecchio su una superficie calda o in prossimità di fonti di calore.
- Questo apparecchio è concepito per il solo uso domestico. Il produttore declina qualsiasi responsabilità per eventuali danni causati da uso improprio o non corretto.

BG
CS
DA
DE

EE
EN
ES
FI

FR
HR
HU
IT

LT
LV
NL
NO

PL
PT
RO
RU

SK
SL
SR
SV

TR
UK



FR

1. Placez la machine sur une surface plane. **Lors de la première mise en route**, remplissez le réservoir d'eau froide. Appuyez deux fois sur la touche Option. L'indication « AUTO CLEAN » apparaît. Appuyez sur la touche Set pour confirmer. Laissez un réservoir entier d'eau s'écouler, sans utiliser de café. Répétez l'opération une ou deux fois.



2. **Préparation du café** : ouvrez le couvercle et remplissez le réservoir d'eau froide jusqu'au niveau souhaité. *Remarque : Le réservoir d'eau est amovible Une jauge pour les tasses se trouve dans le réservoir d'eau et dans la verseuse (pour la cafetière avec verseuse en verre uniquement). La cafetière ne doit pas fonctionner alors que le réservoir est vide !*



3. **Insérez le filtre à café permanent dans le porte-filtre** et remplissez-le de café moulu. Pour obtenir un café moyennement corsé, une cuillère doseur (env. 6 à 7 g) par tasse suffit. Réfermez le couvercle du réservoir d'eau et placez la verseuse (avec son couvercle) sur la plaque chauffante.

HR

1. Postavite aparat na ravnu podlogu. **Prilikom prvog pokretanja aparata** napunite spremnik hladnom vodom. Dvaput pritisnite tipku Option (Opcije). Na zaslonu će se prikazati "AUTO CLEAN" (Automatsko čišćenje). Pritisnite tipku Set (Postavi) za potvrdu. Propustite pun spremnik vode kroz aparat jednom ili dvaput bez upotrebe kave da biste ga očistili.

2. **Priprema kave**: otvorite poklopac i napunite spremnik za vodu svježom hladnom vodom do željene razine. *Napomena: Spremnik za vodu može se odvojiti. Na spremniku za vodu i vrču za kavu postoje mjerne oznake za šalice (odnosi se samo na aparat za kavu sa staklenim vrčem). Aparat se ne smije koristiti s praznim spremnikom!*

3. **Trajni filter umetnite u držač filtra** i napunite ga mljevenom kavom. Za prosječno jaku kavu dovoljna je jedna mjerna žlica (približno 6-7 g) po šalici. Zatvorite poklopac spremnika za vodu i postavite vrč (zajedno s poklopcem) na ploču za grijanje.

HU

1. Helyezze a készüléket vízszintes munkafelületre. **A készülék első használata előtt** töltsd fel a tartályt hideg vízzel. Nyomja meg az Option gombot kétszer. A kijelzőn megjelenik az „AUTO CLEAN” (Automatikus tisztítás) felirat. A Set gomb megnyomásával: jövőhagyás. A készülék megtisztításához folyasson át egy vagy két teljes tartály vizet a készüléken kávé használata nélkül.

2. **Kávé készítése**: Nyissa fel a fedelet, és töltsd fel a tartályt a kívánt szintig friss, hideg vízzel. *Megjegyzés: A víztartály eltávolítható. A víztartályon és a kávéskannán is található csésze-mérete (csak az üveggannás kávéfőzőnél). A készülék üres tartállyal való használata tilos!*

3. **Helyezze be az állandó kávéfiltert a szűrőtartóba**, és töltsd meg örölt kávéval. Átlagos erősségű kávéhoz csészénként egy mérőkanál (kb. 6-7 g) örölt kávéat adagoljon. Zárja le a víztartály fedelét, majd helyezze a kannát (a fedelével együtt) a melegítőlapra.

IT

1. Posizionare l'apparecchio su una superficie piana. **Alla prima accensione dell'apparecchio**, riempire il serbatoio di acqua fredda. Premere il tasto Option due volte. Sul display compare l'indicazione "AUTO CLEAN" Premere il tasto Set per confermare. Per pulire l'apparecchio, lasciar passare un intero serbatoio di acqua una o due volte, senza usare miscela di caffè.

2. **Per fare il caffè**, aprire il coperchio e riempire il serbatoio di acqua fredda fino al livello desiderato. *Nota: il serbatoio dell'acqua è rimovibile. C'è un indicatore per le tazze sul serbatoio dell'acqua e sulla caraffa del caffè (solo per la macchina del caffè con caraffa in vetro). Non utilizzare l'apparecchio con il serbatoio vuoto!*

3. **Inserire il filtro permanente nel portafiltro e riempirlo con caffè macinato**. Per un caffè mediamente forte è sufficiente un misurino (circa 6-7 g) per tazza. Chiudere il coperchio del serbatoio dell'acqua e posizionare il bricco completo di coperchio sulla piastra riscaldante.



4. Commencez immédiatement la préparation du café : Appuyez sur la touche Brew. Pour interrompre le processus de préparation, appuyez de nouveau sur le bouton Brew. Une fois la préparation terminée, l'appareil passe en mode Maintien au chaud (**pour la cafetière avec verseuse en verre uniquement**).

4. Odmah počnite s kuhanjem kave: Pritisnite tipku Brew (Kuhaj). Ako kuhanje želite pauzirati, ponovo pritisnite tipku Brew (Kuhaj). Kada postupak kuhanja završi, aparat će prijeći u način rada za održavanje temperature (**odnosi se samo na aparat za kuhanje kave sa staklenim vrčem**).

4. Kávéfőzés indítása azonnal: Nyomja meg a Brew gombot. Ha le akarja állítani a főzést, nyomja le ismét a Brew gombot. Ha a főzési folyamat befejeződik, a készülék melegentartási üzemmódba lép (**csak az üvegkannás kávéfőzőnél**).

4. Avvio immediato della preparazione del caffè: Premere il tasto Brew. Per mettere in pausa la preparazione del caffè, premere di nuovo il tasto Brew. Quando il processo di preparazione del caffè è terminato, l'apparecchio entra in modalità di mantenimento calore (**solo per la macchina del caffè con caraffa in vetro**).



5. Appuyez sur la touche Cancel pour interrompre une opération sélectionnée. L'appareil entre alors en mode veille.
Remarque : Maintenez la touche Cancel enfoncée pendant deux secondes pour éteindre l'afficheur.

5. Pritisnite tipku Cancel (Odustani) kako biste zaustavili odabranu operaciju, pri čemu će aparat prijeći u stanje pripravnosti.
Napomena: Zaslom možete isključiti tako da tipku Cancel (Odustani) dvije sekunde držite pritisnutom.

5. Nyomja le a Mégse gombot egy kiválasztott művelet törléséhez, a készülék készenléti módba vált.
Megjegyzés: Két másodpercig tartsa lenyomva a Mégse gombot a kijelző kikapcsolásához.

5. Premere il pulsante Cancel per interrompere un'operazione selezionata; l'apparecchio entrerà in modalità standby.
Nota: per spegnere il display LCD, tenere premuto il tasto Cancel per due secondi.



6. Lorsque la verseuse est retirée, le système anti-gouttes empêche le café de goutter sur la plaque chauffante. **Pendant le passage du café, ne pas retirer la verseuse pendant plus de 30 secondes, le filtre risquerait de déborder.**

6. Ako izvadite vrč, ventil filtra sprječit će kapanje kave na ploču za grijanje. **Kad voda zavri, vrč ne smije biti izvađen dulje od 30 sekundi jer će se filtar prepuniti.**

6. Ha a kannát eltávolítja, a szűrő szelepe megakadályozza, hogy kávé cseppenjen a melegítőlapra. **A víz forrása közben a kannát maximum 30 másodpercere távolítsa el, ellenkező esetben a szűrőből kifut a víz.**

6. Se il bricco viene rimosso, la valvola del filtro impedisce che il caffè possa gocciolare sulla piastra riscaldante. **Durante la bollitura, il bricco non deve essere rimosso per più di 30 secondi o dal filtro fuoriuscirà del liquido.**

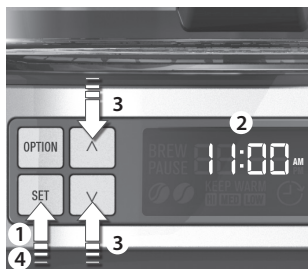

- 1. Réglage de l'horloge :** Maintenez la touche Set enfoncée. L'heure commence à clignoter sur l'afficheur. Appuyez sur la touche Scroll-up (▲) ou Scroll-down (▼) pour changer l'heure, puis appuyez sur la touche Set pour confirmer. Réglez les minutes (sélectionnez AM pour le matin ou PM pour l'après-midi) à l'aide de la touche (▲) ou (▼), puis appuyez sur la touche Set pour confirmer.

Remarque : Si vous n'appuyez sur aucune touche, l'appareil ferme automatiquement l'interface de réglage de l'horloge après 5 secondes.

- 1. Prilagodba sata:** Tipku Set (Postavi) držite pritisnutom sve dok vrijeme (sati) na zaslonu ne počne treperiti. Pritisnite tipku za pomicanje prema gore (▲) ili dolje (▼) kako biste prilagodili sate, a zatim za potvrdu pritisnite tipku Set (Postavi). Postavite minute (te AM ili PM) pomoću tipki (▲) i (▼) te za potvrdu pritisnite tipku Set (Postavi).

Napomena: Ako se nijedna tipka ne pritisne, aparat će nakon 5 sekundi automatski zatvoriti sučelje za postavljanje sata.

- 1. Az óra beállítás:** Tartsa nyomva a Set gombot, amíg az idő (óraban) el nem kezd villogni a kijelzőn. Nyomja le a Felfelé léptető (▲) vagy a Lefelé léptető (▼) gombot az óra módosításához, majd nyomja le a Set gombot a megerősítéshez. A perc (és az AM (délelőtt) vagy PM (délután) jelzés) beállítását a (▲) vagy (▼) gombbal végezheti el, és a Set gombbal erősítheti meg.

Megjegyzés: Ha nem nyomnak meg gombot, a készülék 5 másodpercen belül automatikusan bezárja az órabedállítási felületet.

- 1. Regolazione dell'orologio:** Tenere premuto il tasto Set finché l'orario (le ore) non iniziano a lampeggiare sul display. Premere il tasto per scorrere verso l'alto (▲) o il basso (▼) per modificare l'ora, quindi premere il pulsante Set per confermare. Regolare i minuti (e il formato AM o PM) usando il tasto (▲) o (▼), quindi premere il tasto Set per confermare.

Nota: se non si preme alcun tasto, l'interfaccia per la regolazione dell'orologio viene chiusa automaticamente dopo 5 secondi.



- 2. Réglage de la température du mode Maintien au chaud (pour la cafetière avec verseuse en verre uniquement) :** Appuyez sur la touche Option. Choisissez la température désirée (High/Medium/Low) en appuyant sur la touche (▲) ou (▼). Appuyez sur la touche Set pour confirmer.

- 2. Prilagodba vremena održavanja temperature (odnosi se samo na aparat za kavu sa staklenim vrčem):** Pritisnite tipku Option (Opcije). Pritisnom tipki (▲) i (▼) odaberite željenu temperaturu (visoku/srednju/nisku). Za potvrdu pritisnite tipku Set (Postavi).

- 2. A melegentartási hőmérséklet beállítása (csak az üveggannás kávéfőzőnél):** Nyomja meg az Option gombot. Válassza ki a kívánt hőmérsékletet (High (magas)/Medium (közepes)/Low (alacsony)) a (▲) vagy (▼) gomb lenyomásával. A megerősítéshez nyomja meg a Set gombot.

- 2. Regolazione della temperatura per il mantenimento del calore (solo per la macchina del caffè con caraffa in vetro):** Premere il tasto Option. Scegliere la temperatura desiderata (Alta/Media/Bassa) premendo il tasto (▲) o (▼). Premere il tasto Set per confermare.



- 3. Préparation du café à l'aide du programmeur :** Appuyez sur la touche Auto/Start et maintenez-la enfoncée jusqu'à ce que l'indicateur du programmeur s'affiche. Réglez le temps souhaité à l'aide de la touche (▲) ou (▼), puis appuyez sur la touche Set pour confirmer. Appuyez sur la touche Auto/Start pour commencer ou interrompre le paramétrage du programme.

- 3. Kuhanje kave pomoću programiranja vremena:** Tipku Auto/Start (Automatski/pokreni) držite pritisnutom sve dok se na zaslonu ne prikaže vrijeme i indikator programiranog vremena. Postavite vrijeme pomoću tipki (▲) i (▼) te za potvrdu pritisnite tipku Set (Postavi). Pritisnite tipku Auto/Start (Automatski/pokreni) kako biste pokrenuli ili pauzirali postavku programiranog vremena.

- 3. Kávéfőzés a programidő beállításával:** Nyomja le az Auto/Indítás gombot, amíg a kijelzőn meg nem jelenik az idő és a programidő jelzése. Az idő beállítását a (▲) vagy (▼) gombbal végezheti el, és a Set gombbal erősítheti meg. Nyomja le az Auto/Indítás gombot a programidő indításához vagy leállításához.

- 3. Preparazione del caffè con l'impostazione dell'orario programmato:** Tenere premuto il tasto Auto/Start finché sul display non viene visualizzato l'orario e l'indicatore dell'orario programmato. Impostare l'orario usando il tasto (▲) o (▼) e premere il tasto Set per confermare. Tenere premuto il tasto Auto/Start per avviare o mettere in pausa l'impostazione dell'orario programmato.

FR

HU

HU

IT



4. Le sélecteur d'arôme prolonge le temps de préparation du café pour optimiser l'extraction des saveurs et obtenir un café plus corsé pour un nombre de tasses restreint (généralement moins de 6). Appuyez sur la touche Aroma pour ajuster le réglage de l'arôme.

4. Regulator arome produkuje vrijeme pripreme kako bi maksimalno izvukao okus i dobila jača kava za manji broj šalice (obično manje od 6). Pritisnite tipku Aroma kako biste prilagodili postavku arome.

4. Az Aromaválasztó funkció az ízek maximális kivonása érdekében meghosszabbítja a főzési időt, így kevesebb adag (általában 6 csésze alatti mennyiség) készítése esetén erősebb kávét eredményez. Az aroma beállításához nyomja meg az Aroma gombot.

4. Il Selettore Aroma estende il tempo di infusione per massimizzare l'estrazione del sapore e ottenere un caffè più forte per meno tazzine (solitamente meno di 6). Premere il tasto Aroma per regolare l'aroma.



5. L'afficheur indique « Change Filter » après 60 cycles de préparation pour indiquer à l'utilisateur que le filtre PureAdvantage™ doit être remplacé. Placez le filtre à eau dans un récipient d'eau froide et claire et laissez tremper pendant 10 minutes.

5. Na zaslonu će se nakon 60 ciklusa kuhanja prikazati poruka „Change Filter” (Promijenite filter) kako biste znali da filter PureAdvantage™ treba zamijeniti. Stavite filter u spremnik čiste, hladne vode i ostavite ga 10 minuta.

5. 60 kávéfőzés után a kijelzőn megjelenik a „Change Filter” (Cseréljen szűrőt) felirat, ami tudatja a felhasználóval, hogy ki kell cserélni a PureAdvantage™ szűrőt. Helyezze a szűrőt tiszta, hideg vizet tartalmazó edénybe, és hagyja ázni 10 percig.

5. Dopo aver preparato il caffè per 60 volte, sul display viene visualizzata l'indicazione “Change Filter”; questo significa che il filtro PureAdvantage™ deve essere sostituito. Inserire il filtro in un contenitore con acqua fresca pulita e lasciarlo in immersione per 10 minuti.



6. Placez le filtre PureAdvantage™ (extrémité du filtre d'abord) dans l'emplacement prévu à cet effet.

6. Stavite filter PureAdvantage™ (najprije kraj filtra) u džepić na dnu spremnika za vodu.

6. Helyezze a PureAdvantage™ szűrőt (a szűrő végével előre) a víztartály alján található zsebbe.

6. Inserire il filtro PureAdvantage™ (dall'estremità del filtro) nella tasca prevista sul fondo del serbatoio dell'acqua.



FR

1. **Éteignez la machine et débranchez le cordon d'alimentation.** Essuyez les surfaces extérieures à l'aide d'un chiffon humide. La verseuse et son couvercle peuvent être nettoyés au lave-vaisselle. **Ne jamais utiliser de produits nettoyants caustiques ou abrasifs et ne jamais placer la cafetière sous l'eau ou tout autre liquide!**



2. **Pour nettoyer le porte-filtre,** soulevez la poignée et retirez le porte-filtre. Pour bien nettoyer le clapet du filtre, appuyez plusieurs fois dessus lorsque vous le rincez. Le porte-filtre et le filtre à café permanent peuvent également être lavés au lave-vaisselle.



3. **Pour obtenir des performances optimales, il est recommandé de détartrer la bouilloire tous les trois mois.** Remplissez le réservoir avec de l'eau et du détartrant en respectant les instructions du produit, puis suivez les étapes 4 et 5.

Remarque: Le réservoir d'eau est amovible

HR

1. **Isključite aparat i iskopčajte električni kabel.** Obrišite sve vanjske površine vlažnom krpom. Vrč za kavu i poklopac vrča mogu se prati u stroju. **Nikada ne koristite kaustična ili abrazivna sredstva za čišćenje i nikada ne uranjajte aparat u tekućinu!**

2. **Da biste očistili držač filtra,** podignite ručku i izvadite držač filtra. Kako biste temeljito očistili ventil filtra, pritisnite ga nekoliko puta tijekom ispiranja. Držač filtra i trajni filter za kavu također se mogu prati u perilici posuda.

3. **Za najbolje radne karakteristike preporučuje se svaka tri mjeseca ukloniti kamenac.** Napunite spremnik vodom i sredstvom za uklanjanje kamenca sukladno uputama za proizvod te slijedite korake 4 i 5.

Napomena: Spremnik za vodu može se odvojiti.

HU

1. **Kapcsolja ki a gépet, és húzza ki a hálózati tápkábelt a fali aljzatból.** Minden külső felületet törölgjön át nedves ruhával. A kávéskanna és a kanna fedele mosogatógépben is elmosható. **Ne használjon maró vagy dörzsölő hatású tisztítószer, és soha ne merítse folyadékba a készüléket!**

2. **A szűrőtartó megtisztításához** emelje fel a fogantyút, és vegye ki a szűrőtartót. A szűrőszelepet a teljes megtisztításhoz öblítés közben többször meg kell nyomni. A szűrőtartó és az állandó kávéfilter is tisztítható mosogatógépben.

3. **A legjobb teljesítmény érdekében javasoljuk, hogy a vízsűrőt háromhavonta vízkötelenítse.** Töltse fel a tartályt vízzel és vízköoldószerrel a leírásnak megfelelően, majd kövesse a 4. és az 5. lépést.

Megjegyzés: A víztartály eltávolítható.

IT

1. **Spegner l'apparecchio e scollegare il cavo di alimentazione.** Pulire tutte le superfici esterne con un panno pulito. Il bricco del caffè e il coperchio possono essere lavati in lavastoviglie. **Non utilizzare detergenti caustici o abrasivi e non immergere l'apparecchio in liquidi!**

2. **Per pulire il supporto del filtro,** sollevare la maniglia e rimuovere il supporto del filtro. Per pulire completamente la valvola del filtro, premerla diverse volte mentre viene risciacquata. Il supporto del filtro e il filtro del caffè permanente possono essere lavati in lavastoviglie.

3. **Per ottenere risultati migliori, consigliamo di rimuovere il calcare ogni tre mesi.** Riempire il serbatoio di acqua e decalcificante nella quantità indicata nelle istruzioni del prodotto, quindi effettuare i passaggi 4 e 5.

Nota: il serbatoio dell'acqua è rimovibile.

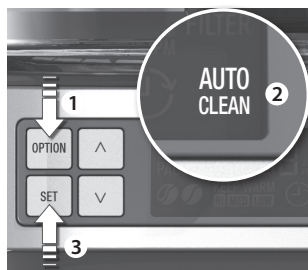

4. Placez la verseuse et son couvercle sur la plaque chauffante. Laissez le détartreur agir pendant 15 minutes environ. Appuyez deux fois sur la touche Option. L'indication « Auto Clean » apparaît. Appuyez sur la touche Set pour confirmer. Une fois le cycle terminé, l'eau cesse de couler et trois bips retentissent. Si nécessaire, répétez le cycle de décalcification.
Remarque : Assurez-vous de ne pas utiliser de café.

4. Postavite vrč za kavu s poklopcem na ploču za grijanje. Sredstvo za uklanjanje kamenca ostavite da djeluje približno 15 minuta. Dvput pritisnite tisku Option (Opcije). Na zaslonu će se prikazati "Auto Clean" (Automatsko čišćenje). Za potvrdu pritisnite tisku Set (Postavi). Kada se postupak završi, voda će prestati teći te će se oglasiti tri zvučna signala. Ako je potrebno, ponovite postupak uklanjanja kamenca.
Napomena: Provjerite da tijekom postupka u aparatu nije umetnut kava.

4. Helyezze a kávéskannát lezárt fedéllel a melegítőlappra. Kb. 15 percig hagyja hatni a vízkömentesítőt. Nyomja meg az Option gombot kétszer. A kijelzőn megjelenik az „Auto Clean” (Automatikus tisztítás) felirat. A megerősítéshez nyomja meg a Set gombot. Ha kész van, a vízáramlás leáll és három hangjelzés hallható. Ha szükséges, ismételje meg a vízkömentesítési műveletet.
Megjegyzés: Ügyeljen arra, hogy ne legyen használatban kávé.

4. Posizionare il bricco del caffè con il coperchio sulla piastra riscaldante. Lasciare il decalcificatore in funzione per circa 15 minuti. Premere il tasto Option due volte. Sul display compare l'indicazione "Auto Clean". Premere il tasto Set per confermare. Al termine dell'operazione, il flusso dell'acqua si blocca e vengono emessi tre segnali acustici. Se necessario, ripetere il processo di decalcificazione.
Nota: non utilizzare caffè.



5. Faire au minimum deux rinçages complets de la cafetière. Rincez ensuite abondamment la verseuse, le couvercle et le porte-filtre à l'eau courante en activant le système anti-gouttes de celui-ci à plusieurs reprises.

5. Ostavite da aparat radi najmanje dvaput napunjen samo čistom vodom. Potom temeljito isperite vrč za kavu, poklopac i držač filtra pod mlazom tekuće vode i aktivirajte ventil filtra višekratno tijekom postupka ispiranja.

5. Folyasson át tiszta vízet a készüléken legalább kétszer. Ezután alaposan öblítse ki a kávéskannát, a fedelet és a szűrőtartót folyó víz alatt; eközben aktiválja a szűrő szelepepét több alkalommal.

5. Lasciare che la macchina faccia almeno due cicli con acqua semplice, quindi sciacquare in acqua corrente il bricco del caffè, il coperchio e il supporto del filtro, azionando più volte la valvola del filtro.



6. Ne jamais plonger le thermos dans un liquide et ne jamais le placez dans le lave-vaisselle.*

6. Nikad ne uranjajte termosicu u tekućine i ne perite je u perilici posuđa.*

6. Soha ne merítse a termoszt folyadékba, és ne tisztítsa mosogatógépbén.*

6. Mai immergere la caraff a termica in un liquido o lavarla in lavastoviglie.*

Mise au rebut / Odlaganje Hulladékkezelés / Smaltimento

FR

Recyclez les matériaux portant le symbole



. Déposez les emballages dans les conteneurs prévus à cet effet. Contribuez à la protection de l'environnement et à votre sécurité, recyclez vos produits électriques et électroniques.

Ne jetez pas les appareils portant



le symbole  avec les ordures ménagères. Emmenez un tel produit dans votre centre local de recyclage ou contactez vos services municipaux.

HR

Reciklirajte materijale sa simbolom



Ambalažu za recikliranje odložite u prikladne spremnike. Pomozite u zaštiti okoliša i ljudskog zdravlja, kao i u recikliranju otpada od električnih i elektroničkih uređaja.

Uređaje označene simbolom  ne bacajte zajedno s kućnim otpadom. Proizvod odnesite na lokalno reciklažno mjesto ili kontaktirajte nadležnu službu.

HU

A következő jelzéssel ellátott anyagokat



használtsa újra:  Újrahasznosításhoz tegye a megfelelő konténerekbe a csomagolást. Járuljon hozzá környezetünk és egészségünk védelméhez, és használtsa újra az elektromos és elektronikus hulladékot.



A  tiltó szimbólummal ellátott készüléket ne dobja a háztartási hulladék közé. Juttassa el a készüléket a helyi újrahasznosító telepre, vagy lépjen kapcsolatba a hulladékkezelésért felelős hivatallal.

IT

Riciclare i materiali con il simbolo



Buttare l'imballaggio negli appositi contenitori per il riciclaggio. Aiutare a proteggere l'ambiente e la salute umana e a riciclare rifiuti derivanti da apparecchiature elettriche ed elettroniche.

Non smaltire le apparecchiature che



riportano il simbolo  insieme ai normali rifiuti domestici. Portare il prodotto al punto di riciclaggio più vicino o contattare il comune di residenza.

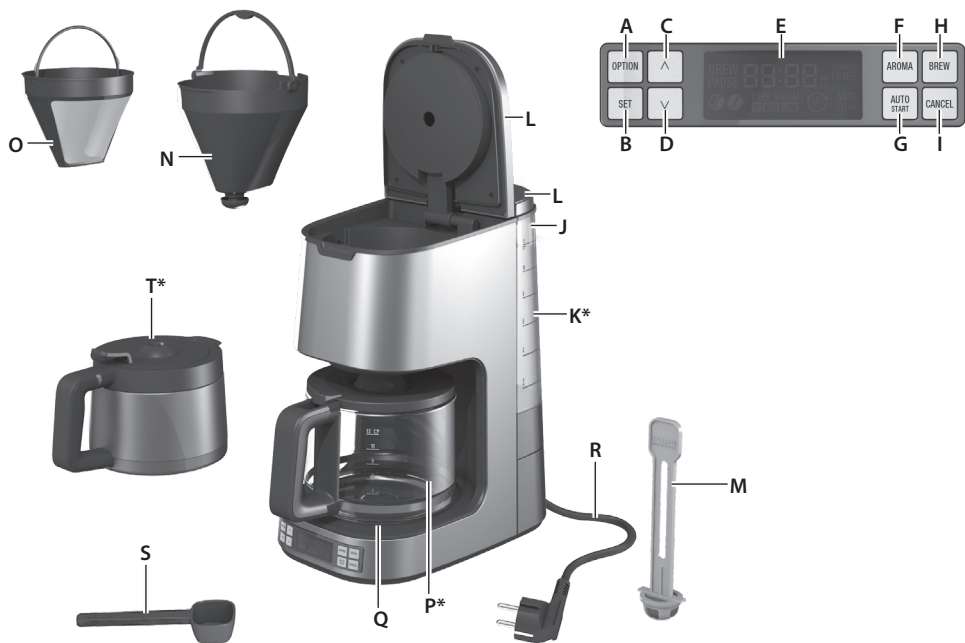

LT

Sudedamosios dalys

- A. Parinkčių mygtukas
- B. Nustatymo mygtukas
- C. Slinkimo viršun (▲) mygtukas
- D. Slinkimo žemyn (▼) mygtukas
- E. Skystųjų kristalų ekranas
- F. Aromato mygtukas
- G. Automatinio režimo / paleidimo mygtukas
- H. Virimo mygtukas
- I. Atšaukimo mygtukas
- J. Išimamasis vandens indas
- K. Vandens lygio indikatorius
- L. Atverčiamas dangtis
- M. Vandens filtro laikiklis su aktyvintos anglies filtro kasete
- N. Filtro laikiklis su vožtuvu nuo lašėjimo
- O. Nuolatinis kavos filtras
- P. Indas kavai su vandens lygio padalomis abejuose pusėse*
- Q. Šildymo plokštė*
- R. Ilginamasis maitinimo laidas su kištuku
- S. Matavimo šaukštelis
- T. Nerūdijančio plieno termosą su svirtinių jungikliu*

LV

Sastāvdaļas

- A. Poga Option
- B. Poga Set
- C. Ritināšanas augšup (▲) poga
- D. Ritināšanas lejup (▼) poga
- E. Šķidro kristālu displejs
- F. Poga Aroma
- G. Poga Auto/Start
- H. Poga Brew
- I. Poga Cancel
- J. Noņemams ūdens trauks
- K. Ūdens līmeņa indikatoris
- L. Atverams vāks
- M. Ūdens filtra turētājs ar aktīvās ogles filtra kasetni.
- N. Filtra turētājs ar pretpildīšanas vārstu
- O. Vairākkārt lietojams kafijas filtrs
- P. Kafijas trauks ar ūdens tilpuma norādēm abās pusēs*
- Q. Sildīšanas plāksne*
- R. Pagarināms strāvas padeves vads un kontaktdakša
- S. Mērkarote
- T. Nerūsējoša tērauda termokrūze ar slēdzi*

NL

Onderdelen

- A. De knop Option (Optie)
- B. De knop Set (Instellen)
- C. De knop voor omhoog scrollen (▲)
- D. De knop voor omlaag scrollen (▼)
- E. Lcd-scherm
- F. De knop Aroma
- G. Knop Auto/Start
- H. De knop Brew (Koffiezetten)
- I. Annuleerknop
- J. Verwijderbare waterreservoir
- K. Waterniveau-indicatie
- L. Scharnierdekseel
- M. Waterfilterhouder met actieve koolstof-filterpatroon
- N. Filterhouder met antidrupklepje
- O. Vast-koffiefilter
- P. Koffiekan met watermaatstreep aan beide kanten*
- Q. Warmhoudplaatje*
- R. Verlengbaar netsnoer en stekker
- S. Maatlepel
- T. Roestvrijstalen thermokan met knijphandvat*

NO

Komponenter

- A. Option-knapp
- B. Set-knapp
- C. Bla opp (▲)-knapp
- D. Bla ned (▼)-knapp
- E. LCD-display
- F. Aroma-knapp
- G. Auto/Start-knapp
- H. Brew-knapp
- I. Cancel-knapp
- J. Fjernbar vannbeholder
- K. Vannivåindikator
- L. Hengslet lokk
- M. Holder for vannfilter med filterkassett for aktivt kalkfilter
- N. Filterholder med antidryppventil
- O. Permanent -kaffefilter
- P. Kaffekanne med vannmåler på begge sider*
- Q. Varmeplate*
- R. Forlengbar strømledning og støpsel
- S. Måleskje
- T. Termokanne i rustfritt stål med utløser*

Prieš pirmą kartą naudodami prietaisą atidžiai perskaitykite toliau pateiktas instrukcijas.

- Šį prietaisą galima naudoti vaikams nuo 8 metų amžiaus ir asmenims, turintiems psichinių, jutiminių arba protinių negalių arba patirties bei žinių trūkumo, jeigu jie yra prižiūrimi arba instruktuojami, kaip saugiai naudoti šį prietaisą, ir supranta atitinkamus pavojus.
- Neleiskite vaikams žaisti su šiuo prietaisu.
- Vaikams draudžiama valyti ir techniškai prižiūrėti šį gaminį, nebent jie būtų vyresni nei 8 metų amžiaus ir juos prižiūrėtų suaugęs asmuo.
- Saugokite prietaisą ir jo kabelį nuo jaunesnių nei 8 metų amžiaus vaikų.
- Prietaisas gali būti prijungtas tik prie maitinimo šaltinio, kurio įtampa ir dažnis atitinka duomenų plokštelėje pateiktas specifikacijas!
- Niekada nenaudokite ar nekelkite prietaiso, jei pažeistas elektros maitinimo laidas arba korpusas.
- Prietaisas turi būti įjungtas tik į žemintą lizdą. Jei reikia, galima naudoti 10 A tinkantį ilginamąjį laidą.
- Jei prietaisas arba elektros maitinimo laidas pažeistas, jį turi pakeisti gamintojas, gamintojo techninės priežiūros atstovas arba kitas kvalifikuotas asmuo, kad būtų išvengta pavojaus.
- Prietaisą visada dėkite ant lygaus paviršiaus.
- Niekada nepalikite prietaiso be priežiūros, kai jis prijungtas prie maitinimo šaltinio.
- Kiekvieną kartą panaudojus, prieš valant ar atliekant techninę priežiūrą prietaisą reikia išjungti ir ištraukti maitinimo laido kištuką.
- Prietaisui veikiant jis ir jo priedai yra karšti. Naudokite tik prietaisui skirtas rankenas ir rankenėles. Prieš prietaisą valydami ar palikdami nenaudojamą leiskite jam atvėsti.
- Maitinimo laidas negali liestis su jokiais karštomis prietaiso dalimis.
- Nemerkite prietaiso į vandenį ar kokį kitą skystį.
- Neviršykite maksimalios ant prietaisų nurodytos pripildymo talpos.
- Nenaudokite ar nedėkite prietaiso ant karšto paviršiaus ar prie šilumos šaltinio.
- Šis prietaisas skirtas naudoti tik buityje. Gamintojas negali prisiimti jokios atsakomybės už galimą žalą, patirtą dėl netinkamo naudojimo.

Pirms izmantojat ierīci pirmo reizi, uzmanīgi izlasiet tālāk minētos norādījumus.

LV

- Šo ierīci drīkst izmantot bērni no 8 gadu vecuma un cilvēki ar ierobežotām fiziskām, sensorām vai garīgām spējām, vai pieredzes un zināšanu trūkumu atbildīgās personas uzraudzībā vai, ja tie ir apmācīti par ierīces drošu lietošanu un izprot potenciālos riskus.
- Bērni nedrīkst rotaļāties ar ierīci.
- Tīrīšanu un lietotāja apkopi drīkst veikt bērni no 8 gadu vecuma, kuriem ir nodrošināta uzraudzība.
- Turiet ierīci un tās elektro vadu bērniem, kas ir jaunāki par 8 gadu vecumu, nepieejamā vietā.
- Ierīci drīkst pievienot tikai tādām strāvas padeves avotam, kura spriegums un frekvence atbilst norādēm uz tehnisko datu plāksnītes!
- Nekad nelietojiet ierīci vai neņemiet to rokās, ja
 - ir bojāts barošanas vads;
 - ir bojāts ierīces korpuss.
- Ierīci drīkst pievienot tikai zemētai kontaktligzdai. Ja nepieciešams, var izmantot pagarinātāju, kas piemērots 10 A lielam strāvas stiprumam.
- Ja ierīce vai barošanas vads ir bojāti, lai izvairītos no riska, ražotājam, apkalpošanas pārstāvim vai citai kvalificētai personai tas jānomaina.
- Vienmēr novietojiet ierīci uz līdzenas darba virsmas.
- Nekad neatstājiet ierīci bez uzraudzības, kad tā pievienota elektrotīklam.
- Pēc katras izmantošanas reizes un pirms tīrīšanas un apkopes ierīce ir jāizslēdz un jāatvieno no elektrotīkla.
- Ierīce un tās piederumi darbības laikā sakarst. Lietojiet tikai norādītos rokturus un pogas. Pirms tīrīšanas vai glabāšanas ļaujiet ierīcei atdzist.
- Neļaujiet barošanas vadam saskarties ar ierīces karstajām daļām.
- Nemērciet ierīci ūdenī vai citos šķīdumos.
- Nepārsniedziet maksimālo iepildīšanas daudzumu, kas norādīts uz ierīces.
- Nenovietojiet ierīci uz karstas virsmas vai siltuma avota tuvumā.
- Ierīce ir paredzēta izmantošanai tikai mājās. Ražotājs neuzņemas atbildību par bojājumiem, kas radušies ierīces nepareizas izmantošanas dēļ.

BG

CS

DA

DE

EE

EN

ES

FI

FR

HR

HU

IT

LT

LV

NL

NO

PL

PT

RO

RU

SK

SL

SR

SV

TR

UK

Lees de volgende aanwijzing zorgvuldig door voordat u het apparaat voor het eerst gebruikt.

NL

- Dit apparaat kan worden gebruikt door kinderen van 8 jaar en ouder en door mensen met beperkte lichamelijke, zintuiglijke of verstandelijke vermogens of een gebrek aan ervaring en kennis, indien zij onder toezicht staan of instructies hebben gekregen over het veilig gebruiken van het apparaat en indien zij de eventuele gevaren begrijpen.
- Kinderen mogen niet met het apparaat spelen.
- Reiniging en onderhoud mag niet worden uitgevoerd door kinderen tenzij ze ouder zijn dan 8 jaar en er toezicht is.
- Houd het apparaat en de snoeren buiten het bereik van kinderen jonger dan 8 jaar.
- Het apparaat mag alleen worden aangesloten op een stopcontact met een voltage en frequentie die overeenkomen met de specificaties op het modelplaatje.
- Gebruik of til het apparaat nooit op als
 - de voedingskabel is beschadigd,
 - de behuizing is beschadigd.
- Het apparaat mag alleen worden aangesloten op een geaard stopcontact. Indien nodig kunt u een verlengkabel gebruiken die geschikt is voor 10 A.
- Als het apparaat of de voedingskabel is beschadigd, moet deze door de fabrikant, de servicevertegenwoordiger of een andere gekwalificeerde persoon worden vervangen om risico's te vermijden.
- Plaats het apparaat altijd op een horizontale, vlakke ondergrond.
- Laat het apparaat nooit onbeheerd achter als de stekker in het stopcontact zit.
- Schakel het apparaat na elk gebruik uit en trek de stekker uit het stopcontact voordat u het reinigt of onderhoudt.
- Het apparaat en de accessoires worden heet tijdens het gebruik. Gebruik alleen originele hendels en knoppen. Laat het apparaat afkoelen voordat u dit reinigt of wegzet.
- De voedingskabel mag de hete delen van het apparaat niet raken.
-  Dompel het apparaat nooit in water of andere vloeistoffen.
- Overschrijd niet het maximale vulvolume, zoals aangegeven op het apparaat.
- Plaats of gebruik het apparaat niet op een heet oppervlak of bij een warmtebron.
- Dit apparaat is enkel bedoeld voor huishoudelijk gebruik. De fabrikant aanvaardt geen aansprakelijkheid voor mogelijke schade die het gevolg is van onjuist gebruik.

Les følgende anvisninger nøye før du bruker apparatet for første gang.

- Dette produktet kan brukes av barn fra 8 år og oppover, og av personer med reduserte fysiske, sensoriske eller mentale evner med mangel på erfaring eller kunnskap, hvis instruksjon eller opplæring i bruk av produktet er gjennomført på en sikker måte, slik at de forstår farene.
- Barn skal ikke leke med produktet.
- Rengjøring og vedlikehold skal ikke gjøres av barn med mindre de er eldre enn 8 år og har tilsyn av voksne.
- Hold produktet og ledninger utenfor rekkevidden til barn som er yngre enn 8 år.
- Apparatet kan bare kobles til en strømkilde med samme spenning og frekvens som er angitt på typeskiltet!
- Ikke bruk eller løft apparatet hvis strømledningen eller huset er skadet.
- Apparatet skal bare kobles til en jordet kontakt. En skjøteledning beregnet på 10 A kan brukes hvis det er nødvendig.
- Hvis apparatet eller strømledningen er skadet, må de skiftes av produsenten, et autorisert servicesenter eller en tilsvarende kvalifisert person for å unngå fare.
- Apparatet skal alltid plasseres på et plant og jevnt underlag.
- Ikke gå fra apparatet uten tilsyn mens det er koblet til strømmettet.
- Apparatet må slås av og støpselet trekkes ut etter hver gang det har vært i bruk samt før rengjøring og vedlikehold.
- Apparatet og tilbehøret blir varmt når det er i bruk. Bruk bare angitte håndtak og knapper. La apparatet avkjøle før rengjøring eller oppbevaring.
- Strømledningen må ikke komme i kontakt med noen av apparatets varme deler.
- Ikke senk apparatet i vann eller andre væsker.
- Ikke overskrid den maksimale påfyllingsmengden som er angitt på apparatet.
- Ikke bruk eller plasser apparatet på et varmt underlag eller i nærheten av en varmekilde.
- Dette apparatet er bare beregnet på husholdningsbruk. Produsenten påtar seg ikke erstatningsansvar for eventuelle skader som følge av upassende eller feilaktig bruk.

NO

BG

CS

DA

DE

EE

EN

ES

FI

FR

HR

HU

IT

LT

LV

NL

NO

PL

PT

RO

RU

SK

SL

SR

SV

TR

UK



LT

1. Padėkite prietaisą ant lygaus paviršiaus. **Kai pirmą kartą įjungiate prietaisą**, pripildykite baką šalto vandens. Dukart paspauskite parinkčių mygtuką Ekране pasirodys pranešimas „AUTO CLEAN“ (Automatinis valymas). Paspauskite nustatymo mygtuką, kad patvirtintumėte. Nenaudodami kavos leiskite pilnam bakui vandens tekėti prietaisu vieną ar kelis kartus, kad išsivalytų.



2. **Kavos virimas:** atidarykite dangtį ir pripildykite vandens baką šviežio šalto vandens iki norimo lygio.
Pastaba: Vandens bakelis yra išimamas. Ant vandens bakelio ir kavinuko yra pažymėta talpa puodeliais (tik kavavirei su stikliniu kavinuku). Prietaiso negalima naudoti, kai bakas tuščias!



3. **Įdėkite nuolatinį filtrą į filtro laikiklį** ir pripilkite į jį maltos kavos. Norint išvirti vidutinio stiprumo kavos, vienam puodeliui užtenka vieno matavimo šaukšto (apie 6–7 g.). Uždarykite vandens bako dangtį ir padėkite ąšotį (su dangčiu) ant šildymo plokštės.

LV

1. Novietojiet ierīci uz līdzenas virsmas. **Kad lietojat ierīci pirmo reizi**, piepildiet tvertni ar aukstu ūdeni. Divreiz nospiediet pogu Option. Displejā parādīsies „AUTO CLEAN“ (Automātiska tīrīšana). Nospiediet pogu Set, lai apstiprinātu. Lai iztīrītu ierīci, piepildiet ūdens tvertni un ļaujiet ūdenim izplūst caur ierīci vienu vai divas reizes; neizmantojiet kafiju.

2. **Kafijas pagatavošana:** atveriet vāciņu un piepildiet ūdens tvertni ar nepieciešamo auksta ūdens daudzumu.
Piezīme. Ūdens trauks ir noņemams. Uz ūdens trauka un kafijas krūzes (tikai modelim ar stikla krūzi) ir skala, kurā norādīts krūzišu skaits.
Ierīci nedrīkst izmantot, ja ūdens tvertne ir tukša!

3. **Filtra turētājā ievietojiet vairākkārt lietojamo filtru** un iebēriet tajā maltu kafiju. Lai iegūtu vidēji stipru kafiju, vienai tasītei nepieciešama viena mērcarote kafijas (apm. 6–7 g.). Aizveriet ūdens tvertnes vāku un novietojiet krūzi (ar vāciņu) uz sildīšanas plāksnes.

NL

1. Plaats het apparaat op een vlakke ondergrond. **Als u het apparaat voor het eerst aanzet**, vult u het reservoir met koud water. Druk tweemaal op de knop Option (Optie). Het display geeft de melding "AUTO CLEAN" (Automatische reiniging). Druk op de knop Set (Instellen) om te bevestigen. Laat een volledig reservoir water een of twee keer door het apparaat lopen om dit te reinigen, zonder koffie.

2. **Koffie maken:** open het deksel en vul het waterreservoir met koud water tot het gewenste niveau.
Let op: Het waterreservoir is afneembaar. Op het waterreservoir en de koffiekann bevindt zich een koffiekopjes-indicator (alleen voor het koffiezetapparaat met glazen koffiekann).
Gebruik het apparaat nooit met een leeg reservoir!

3. **Plaats het vaste filter in de filterhouder** en vul het met gemalen koffie. Voor koffie met een gemiddelde sterkte is één maatschepje (ongeveer 6-7 g) per kopje voldoende. Sluit het deksel van het waterreservoir en plaats de koffiekann (met deksel) op het warmhoudplaatje.

NO

1. Sett maskinen på et plant underlag. **Når du starter maskinen for første gang**, fyller du beholderen med kaldt vann. Trykk på Option-knappen to ganger. Displayet vil vise AUTO CLEAN. Trykk på Set-knappen for å bekrefte. La en full beholder med vann gå én eller to ganger gjennom maskinen for å rengjøre den, uten å bruke kaffe.

2. **Lage kaffe:** åpne lokket og fyll vannbeholderen med kaldt, friskt vann opp til ønsket nivå.
Merk: Vanntanken kan fjernes. Det er koppemarkeringer på vanntanken og på kaffekannen (bare for kaffemaskinen med glasskolbe).
Maskinen må ikke brukes når vannbeholderen er tom!

3. **Sett det permanente filteret i filterholderen**, og fyll det med ferdigmalte kaffe. Til middels sterk kaffe er det tilstrekkelig med én måleskje (ca. 6-7 g) per kopp. Lukk lokket til vannbeholderen, og sett kannen (med lokk) på varmeplaten.



4. Iškart pradėkite virti kavą:

Paspauskite virimo mygtuką. Jei norite virimą pristabdyti, paspauskite virimo mygtuką dar kartą. Kai virimo procesas baigiasi, prietaisas persijungia į šilumos palaikymo režimą (**tik kavavirė su stikliniu kavinuku**).

4. Tūlitėja kafijas pagatavošana

Nospiediet pogu Brew. Ja vēlaties apturēt gatavošanu, vēlreiz nospiediet pogu Brew. Kad gatavošana ir pabeigta, ierīce tiek pārslēgta siltuma uzturēšanas režīmā (**tikai modelim ar stikla krūzi**).

4. Begin onmiddellijk met

koffiezetten: Druk op de knop Brew (Koffiezetten) Als u het koffiezetten wilt onderbreken, drukt u nogmaals op de knop Brew (Koffiezetten). Als de koffie klaar is, schakelt het apparaat over op warmhoudmodus (**alleen voor het koffiezetapparaat met de glazen koffiekan**).

4. For å lage kaffe umiddelbart:

Trykk på Brew-knappen. Hvis du vil stoppe bryggingen midlertidig, trykker du på Brew-knappen igjen. Når bryggeprosedyren er ferdig, vil apparatet gå over til "Hold varm"-modusen (**bare for kaffemaskinen med glasskolbe**).



5. Jei norite sustabdyti pasirinktą veiksmą, paspauskite atšaukimo mygtuką, ir prietaisas pradės veikti budėjimo režimu.

Pastaba: paspauskite ir dvi sekundes palaikykite atšaukimo mygtuką, kad išjungtumėte prietaiso ekraną.

5. Nospiediet pogu Cancel, lai apturētu izvēlēto darbību; ierīce tiek pārslēgta gaidstāves režīmā.

Piezīme. Nospiediet pogu Cancel un turiet to divas sekundes, lai izslēgtu displeju.

5. Druk op de knop Cancel (Annuleren) om een handeling te onderbreken. Het apparaat schakelt automatisch over naar stand-bymodus.

Let op: Houd de knop Cancel (Annuleren) twee seconden ingedrukt om het scherm uit te schakelen.

5. Trykk på Cancel-knappen for å stoppe en valgt handling, så går apparatet over til standby-modus.

Merk: Trykk og hold inne Cancel-knappen i to sekunder for å slå av displayet.



6. Jei ašotis yra nuimtas, filtro vožtuvas neleidžia kavai lašėti ant šildymo plokštės.

Verdant ašocio negalima nuimti ilgiau nei 30 sek., nes filtras persipildys.

6. Ja krūze ir noņemta, filtra vārsts novērš kafijas pilēšanu uz sildīšanas pamatnes.

Vārīšanas laikā krūzi nedrīkst noņemt ilgāk par 30 sekundēm, pretējā gadījumā filtrs pārplūdis.

6. Als u de koffiekan verwijderd, voorkomt het filterklepje dat koffie op het warmhoudplaatje druppelt.

Tijdens het koffiezetten mag de koffiekan niet meer dan 30 seconden worden verwijderd, anders stroomt het filter over.

6. Hvis du fjerner kaffen, hindrer filterventilen at det drypper kaffe på varmeplaten.

Kannen må ikke fjernes i mer enn 30 sekunder mens kaffen tilberedes - da overfylles filteret.



1. Laikrodžio reguliavimas: paspauskite ir palaikykite nspaudę nustatymo mygtuką, kol ekrane pradės mirksėti laikas (valandos). Paspauskite slinkimo aukštyn (▲) arba slinkimo žemyn (▼) mygtuką, kad pakeistumėte valandas, tada paspauskite nustatymo mygtuką, kad patvirtintumėte. Nustatykite minutes (ir AM arba PM parinktį) naudodami (▲) arba (▼) mygtuką, ir paspauskite nustatymo mygtuką, kad patvirtintumėte.
Pastaba: nepaspausdus jokio mygtuko per 5 sekundes, prietaisas automatiškai išjungs laikrodžio nustatymo režimą.

1. Pulksteņa regulēšana. Nospiediet un turiet nospiestu pogu Set, līdz displejā sāk mirgot laikš (stundas). Spiediet ritināšanas augšup (▲) vai ritināšanas lejup (▼) pogu, lai mainītu stundas, pēc tam nospiediet pogu Set, lai apstiprinātu. Iestatiet minūtes (un 12 vai 24 stundu rādījumu), izmantojot pogu (▲) vai (▼); nospiediet pogu Set, lai apstiprinātu.
Piezīme. Ja 5 sekunžu laikā netiek nospiesta neviena poga, ierīce automātiski iziet no pulksteņa iestatīšanas režīma.

1. De klok bijstellen: Houd de toets Set (Instellen) ingedrukt totdat de tijdsaanwijzing (uren) op het scherm begint te knipperen. Druk op de knop voor omhoog scrollen (▲) of omlaag scrollen (▼) om de uren te wijzigen. Druk daarna op de knop Set (Instellen) om te bevestigen. Stel de minuten in (en AM of PM) met behulp van de knop (▲) of (▼) en druk op de knop Set (Instellen) om te bevestigen.
Let op: Als u gedurende vijf seconden geen knop indrukt, wordt het instellingenmenu voor de klok automatisch afgesloten.

1. Stille klokken: Trykk og hold inne Set-knappen til klokkeslettet (timer) på displayet begynner å blinke. Trykk på Bla opp (▲)- eller Bla ned (▼)-knappen for å endre klokkeslettet, og trykk deretter på Set-knappen for å bekrefte. Still inn minuttene (og AM eller PM) ved hjelp av (▲)- eller (▼)-knappen, og trykk på Set-knappen for å bekrefte.
Merk: Hvis du ikke trykker på noen knapper, vil apparatet automatisk lukke grensesnittet for innstilling av klokkeslettet etter fem sekunder.



2. Pašildymo temperatūros reguliavimas (tik kavavirė su stikliniu kavinuku): Paspauskite parinkčių mygtuką. Spausdami (▲) arba (▼) mygtuką pasirinkite pageidaujama temperatūrą (aukštą / vidutinę / žemą). Paspauskite nustatymo mygtuką, kad patvirtintumėte.

2. Siltuma uzturēšanas režīma temperatūras pielāgošana (tikai modelim ar stikla krūzi)
Nospiediet pogu Option. Atlasiet vēlamu temperatūru (augsta/vidēja/zēma), izmantojot pogu (▲) vai (▼). Nospiediet pogu Set, lai apstiprinātu.

2. De warmhoudtemperatuur wijzigen (alleen voor het koffiezetapparaat met glazen koffiekkan): Druk op de knop Option (Optie) Kies de gewenste temperatuur (Hoog/Gemiddeld/Laag) door de knop (▲) of (▼) te drukken. Druk op de knop Set (Instellen) ter bevestiging.

2. Justere "Hold varm"-temperaturen (bare for kaffemaskinen med glasskolbe): Trykk på Option-knappen. Velg ønsket temperatur (High/Medium/Low) ved å trykke på (▲)- eller (▼)-knappen. Trykk på Set-knappen for å bekrefte.



3. Kavos virimas su užprogramuoto laiko nuostata: paspauskite ir palaikykite automatinio režimo / paleidimo mygtuką, kol ekrane pasirodys laiko ir programos indikatorius. Nustatykite laiką naudodami (▲) arba (▼) mygtuką ir paspauskite nustatymo mygtuką, kad patvirtintumėte. Paspauskite automatinio režimo / paleidimo mygtuką, kad paleistumėte arba sustabdytumėte užprogramuoto laiko nuostatą.

3. Kafijas gatavošana, izmantojot programmējamo laika iestatījumu: Nospiediet un turiet nospiestu pogu Auto/Start, līdz displejā parādās laiks un programmējamā laika indikators. Iestatiet laiku ar pogu (▲) vai (▼); nospiediet pogu Set, lai apstiprinātu. Nospiediet pogu Auto/Start, lai sāktu vai apturētu programmējamo laika iestatījumu.

3. Koffiezetten met de programmatische timer: Houd de knop Auto/Start ingedrukt totdat het scherm de tijd weergeeft en de indicator voor tijdprogramming. Stel de tijd in door de knop (▲) of (▼) te gebruiken. Druk vervolgens op de knop Set (Instellen) om te bevestigen. Druk op de knop Auto/Start om de instelling voor tijdprogramming te starten of te onderbreken.

3. Lage kaffe med programtidinnstillingen: Hold inne Auto/Start-knappen til displayet viser klokkeslettet og indikatoren for programtid. Still inn klokkeslettet ved hjelp av (▲)- eller (▼)-knappen, og trykk på Set-knappen for å bekrefte. Trykk på Auto/Start-knappen for å starte programtidinnstillingen eller stoppe den midlertidig.

LT

LV

NL

NO



4. Aromato rinkikliu pailginamas ruošimo laikas, kad ruošiant kelis puodelius kavos (paprastai mažiau nei 6), ji būtų aromatingesnė ir stipresnė. Paspauskite aromato mygtuką, kad pakoreguotumėte aromato nuostatą.

4. Aromata pārslēgs paildzina gatavošanas laiku, lai maksimāli pastiprinātu garšu un pagatavotu stiprāku kafiju mazākam tasišu skaitam (parasti mazāk par sešām tasītēm). Nospiediet pogu Aroma, lai pielāgotu aromāta iestatījumu.

4. De aromaselector verlengt de koffiezettijd voor maximale smaakextractie en sterkere koffie voor een klein aantal kopjes (meestal minder dan 6). Druk op de knop Aroma om de instellingen voor aroma te wijzigen.

4. Aromavelgeren gjør at bryggetiden blir lenger, slik at det trekkes ut mest mulig smak av kaffen og kaffen får en sterkere smak. Den fungerer for et mindre antall kopper (vanligvis mindre enn seks). Trykk på Aroma-knappen for å justere aromainstillingen.



5. Po 60 virimų ciklų ekrane pasirodys pranešimas „Change Filter“ (Pakeiskite filtrą), kad naudotojas žinotų, jog reikia pakeisti filtrą „PureAdvantage™“. Dėkite filtrą į indą su švairiu vėsiu vandeniu ir palaukite 10 minučių, kad jis išmirktų.

5. Ik pēc 60 gatavošanas cikliem displejā parādās paziņojums „Change Filter“ (Nomainiet filtru), lai lietotājs zinātu, kad ir jāmaina PureAdvantage™ filtrs. Ievietojiet filtru tvertnē ar tīru, vēsu ūdeni un atstājiet to tur mirkt uz 10 minūtēm.

5. Het scherm geeft “Change Filter” (Filter vervangen) weer na 60 koffiezetbeurten, om aan te geven dat het PureAdvantage™-filter moet worden vervangen. Plaats het filter in een kom met schoon en koud water, en laat 10 minuten weken.

5. Displayet vil vise Change Filter etter 60 traktesykluser, slik at brukeren vet at PureAdvantage™-filteret må skiftes. Plasser filteret i en beholder med rent, kaldt vann og la det trekke i 10 minutter.



6. Dėkite filtrą „PureAdvantage™“ (pirma filtro galą) į kišenę, esančią vandens bakelio apačioje.

6. Ievietojiet PureAdvantage™ filtru (ar filtra galu pa priekšu) kabatā, kas atrodas ūdens tvertnes apakšā.

6. Plaats het PureAdvantage™ filter (uiteinde met filter eerst) in de opening onderaan het waterreservoir.

6. Plasser PureAdvantage™ filter (med filterenden først) i lommen på bunnen av vannbeholderen.

BG
CS
DA
DE

EE
EN
ES
FI

FR
HR
HU
IT

LT
LV
NL
NO

PL
PT
RO
RU

SK
SL
SR
SV

TR
UK



LT

1. **Išjunkite prietaisą ir ištraukite maitinimo laidą.** Drėgna šluoste nuvalykite visus išorinius paviršius. Kavos šotij ir ašocio dangtį galima plauti indaplovėje. **Niekada nenaudokite šarminių arba šurkščių valymo priemonių ir niekada nemerkitė prietaiso į joki skystį!**

LV

1. **Izslēdziet ierīci un atvienojiet to no elektrotīkla.** Noslaukiet visas ārējās virsmas ar mitru drāniņu. Kafijas krūzi un krūzes vāciņu var mazgāt trauku mazgājamā mašīnā. **Nelietojiet kodīgus vai abrazīvus tīrīšanas līdzekļus un neiemērciet ierīci šķīdumā!**

NL

1. **Zet het apparaat uit en trek de stekker uit het stopcontact.** Veeg de buitenkant af met een vochtige doek. De koffiekann en het deksel zijn vaatwasmachinebestendig. **Gebruik nooit bijtende of agressieve schoonmaakmiddelen en dompel het apparaat nooit in water!**

NO

1. **Slå av maskinen og trekk ut strømledningen.** Tørk av alle utvendige flater med en fuktig klut. Kaffekannen og lokket tåler oppvaskmaskin. **Ikke bruk rengjøringsmidler som er etsende eller som inneholder slipemidler, og ikke senk maskinen i væske!**



2. **Norėdami išvalyti filtro laikiklį,** pakelkite rankeną ir nuimkite filtro laikiklį. Norėdami kruoščiai išvalyti filtro vožtuvą, skalaudami paspauskite jį kelis kartus. Filtro laikiklį ir daugkartinį kavos filtrą galima plauti indaplovėje.

2. **Lai tīrītu filtra turētāju,** paceliet rokturi un noņemiet filtra turētāju. Lai kārtīgi notīrītu filtra vārstu, skalošanas laikā to vairākas reizes piespiediet. Filtra turētāju un vairākkārt lietojamo kafijas filtru var arī mazgāt trauku mazgāšanas mašīnā.

2. **Voor het reinigen van de filterhouder** tilt u de hendel op en verwijdert u de filterhouder. Voor het grondig schoonmaken van het filterventiel, drukt u er tijdens het spoelen een aantal malen op. De filterhouder en het permanente koffiefilter kunnen ook in de vaatwasser worden gewassen

2. **Du rengjør filterholderen** ved å løfte opp håndtaket og ta ut filterholderen. For å rengjøre filterventilen grundig, kan du trykke på den gjentatte ganger mens du rengjør den. Filterholderen og det permanente kaffefilteret kan også vaskes i oppvaskmaskinen.



3. **Norint, kad virduļys veiktu geriausiai, rekomenduojama jį nukalkinti kas tris mėnesius.** Pripildykite baką vandens ir kalkių nuosėdų šalinimo tirpalo pagal gaminio instrukcijas, tada atlikite 4 ir 5 veiksmus. *Pastaba: Vandens bakelis yra išimamas.*

3. **Labākai veiktspējai ieteicams katrus trīs mēnešus veikt atkalķošanu.** Piepildiet tvertni ar ūdeni un atkalķošanas līdzekli atbilstoši tā lietošanas instrukcijām, pēc tam veiciet 4. un 5. darbību. *Piezīme. Ūdens trauks ir noņemams.*

3. **Voor de beste resultaten raden we u aan om het apparaat driemaandelijks te ontkalken.** Vul het reservoir met water en ontkalkingsproduct volgens de aanwijzingen die bij het product zijn geleverd. Voer vervolgens stap 4 en 5 uit. *Let op: Het waterreservoir is afneembaar.*

3. **Det anbefales å avkalke hver tredje måned for best ytelse.** Fyll beholderen med vann og avkalkingsmiddel i henhold til produktanvisningene, og følg deretter trinn 4 og 5. *Merk: Vanntanken kan fjernes.*



4. Padėkite kavos ašotį, kad dangtis būtų ant šildymo plokštės. Palikite kalkių šalinimo priemonę maždaug 15 minučių, kad užtektų laiko jai suveikti. Dukart paspauskite parinkčių mygtuką. Ekране pasirodys pranešimas „Auto Clean“ (Automatinis valymas). Paspauskite nustatymo mygtuką, kad patvirtintumėte. Baigus valyti, vanduo nustos tekėti ir pasigirs trys pyptelėjimai. Kalkių šalinimo procesą reikia pakartoti.
Pastaba: įsitikinkite, kad nenaudojamas kava.

4. Novietojiet kafijas krūzi ar vāciņu uz sildīšanas plāksnes. Ļaujiet atkalķošanas līdzeklim iedarboties aptuveni 15 minūtes. Divreiz nospiediet pogu Option. Displejā parādīsies „Auto Clean“ (Automātiska tīrīšana). Nospiediet pogu Set, lai apstiprinātu. Kad procedūra ir pabeigta, ūdens plūsma apstājas, un tam seko trīs pikstieni. Ja nepieciešams, atkārtojiet atkalķošanas procedūru.
Piezīme. Noteikti neizmantojiet kafijas.

4. Plaats de koffiekann met deksel op het warmhoudplaatje. Laat de ontkalker ongeveer 15 minuten inwerken. Druk tweemaal op de knop Option (Optie). Het display geeft de melding “Auto Clean” (Automatische reiniging). Druk op de knop Set (Instellen) ter bevestiging. Wanneer dit is voltooid, stopt het water met stromen en hoort u drie pieptonen. Herhaal het ontkalkingsproces indien nodig.
Let op: Zorg dat er geen koffie wordt gebruikt.

4. Sett kaffekannen med lokk på varmeplaten. La avkalkeren virke i ca. 15 minutter. Trykk på Option-knappen to ganger. Displayet vil vise Auto Clean. Trykk på Set-knappen for å bekrefte. Når avkalkingen er fullført, kommer det ikke mer vann, og du hører tre pipelyder. Gjenta avkalkingsprosessen om nødvendig.
Merk: Pass på at ikke kaffe blir brukt.



5. Leiskite prietaisui veikti mažiausiai du kartus įpyle paprasto vandens. Tada kruopščiai išskalaukite kavos ašotį, dangtį ir filtro laikiklį tekančiu vandeniu; skalaudami kelis kartus suaktyvinkite filtro vožtuvą.

5. Vismaz divas reizes darbiniet ierici, izmantojot parastu ūdeni. Pēc tam tekošā ūdeni rūpīgi noskalojiet kafijas krūzi, vāciņu un filtra turētāju, skalošanas laikā vairākas reizes aktivizējiet filtra vārstu.

5. Laat ten minste twee keer gewoon water door het apparaat lopen. Reinig vervolgens de koffiekann, het deksel en de filterhouder grondig onder stromend water en druk het filterklepje regelmatig in tijdens het reinigen.

5. La maskinen gå minst to omganger med kun vann. Skyll deretter kaffekannen, lokket og filterholderen grundig under rennende vann, og aktiver filterventilen flere ganger i løpet av skyllingen.



6. Niekada nenardinkite šilumą išlaikančio ašočio į skystį ir neplaukite jo indaplovėje.*

6. Nekad neiemērciet termokrūzi ūdeni un nemazgājiet trauku mazgājamajā mašīnā.*

6. Dompel de thermomok nooit onder in vloeibare stoffen en was de thermomok ook niet af in de afwasautomaat.*

6. Termokannen må ikke senkes i vann eller vaskes i oppvaskmaskin.*

Išmetimas / Utilizācija Verwijdering / Kassing

LT

Atiduokite perdirbti medžiagas,

pažymėtas šiuo ženklu . Išmeskite pakuotę į atitinkamą atliekų surinkimo konteinerį, kad ji būtų perdirbta. Padėkite saugoti aplinką bei žmonių sveikatą ir surinkti bei perdirbti elektros ir elektronikos prietaisų atliekas.



Neišmeskite šiuo ženklu  pažymėtų prietaisų kartu su kitomis buitinėmis atliekomis. Atiduokite šį gaminį į vietos atliekų surinkimo punktą arba susisiekite su vietos savivaldybe dėl papildomos informacijos.

LV

Nododiet otrreizējai pārstrādei materiālus

ar simbolu . Ievietojiet iepakojuma materiālus atbilstošos konteineros to otrreizējai pārstrādei. Palīdziet aizsargāt apkārtējo vidi un cilvēku veselību, atkārtoti pārstrādājot elektrisko un elektronisko iekārtu atkritumus.



Neizmetiet ierīces, kas apzīmētas ar šo

simbolu , kopā ar māsaimniecības atkritumiem. Nododiet izstrādājumu vietējā otrreizējās pārstrādes punktā vai sazinieties ar vietējo pašvaldību.

NL

Recycle de materialen met het symbool

. Gooi de verpakking in een geschikte verzamelcontainer om het te recyclen. Help om het milieu en de volksgezondheid te beschermen en recycle het afval van elektrische en elektronische apparaten.



Gooi apparaten gemarkeerd met

het symbool  niet weg met het huishoudelijk afval. Breng het product naar het milieustation bij u in de buurt of neem contact op met de gemeente.

NO

Resirkuler materialer som er merket med

symbolet . Legg emballasjen i riktige beholdere for å resirkulere det. Bidrar til å beskytte miljøet, menneskers helse og for å resirkulere avfall av elektriske og elektroniske produkter.



Ikke kast produkter som er merket

med symbolet  sammen med husholdningsavfallet. Produktet kan leveres der hvor tilsvarende produkt selges eller på miljøstasjonen i kommunen. Kontakt kommunen for nærmere opplysninger.

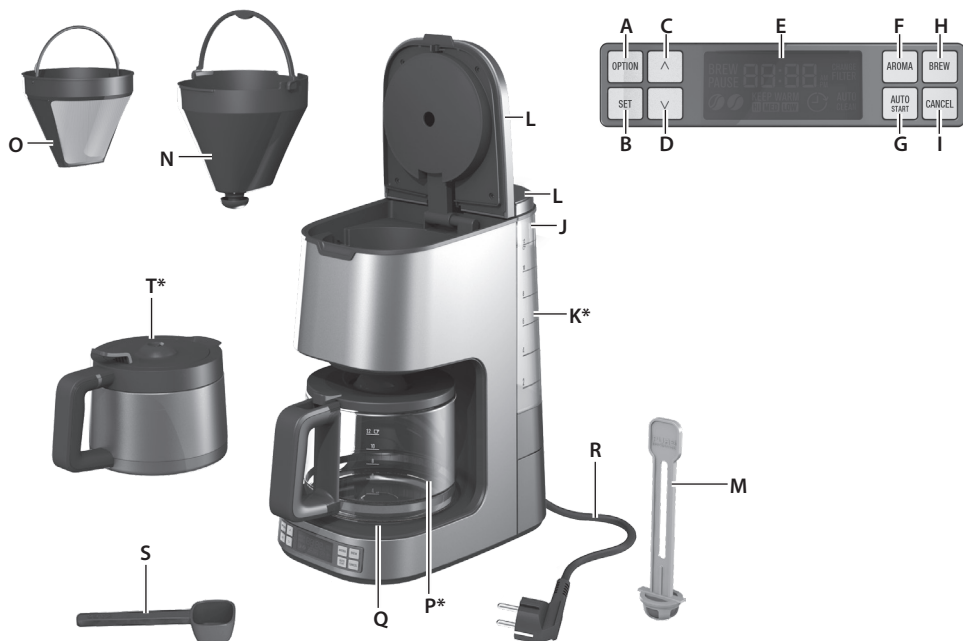

PL

Elementy

- A. Przycisk opcji
- B. Przycisk Set
- C. Przycisk przewijania w górę (▲)
- D. Przycisk przewijania w dół (▼)
- E. Wyświetlacz LCD
- F. Przycisk Aroma
- G. Przycisk Auto/Start
- H. Przycisk Brew
- I. Przycisk Cancel
- J. Wyjmowany pojemnik na wodę
- K. Wskaźnik poziomu wody
- L. Pokrywa z zawiasem
- M. Uchwyt filtra do wody z wkładem z węglem aktywnym
- N. Uchwyt filtra i zawór zapobiegający kapaniu
- O. Trwały filtr do kawy
- P. Dzbanek do kawy z miarką wody po obu stronach*
- Q. Płytką grzejną*
- R. Rozwijany przewód zasilający i wtyczka
- S. Miarka
- T. Dzbanek termiczny ze stali nierdzewnej z przyciskiem*

PT

Componentes

- A. Botão Option (Opção)
- B. Botão Set (Definição)
- C. Botão de deslocação para cima (▲)
- D. Botão de deslocação para baixo (▼)
- E. Display LCD
- F. Botão Aroma
- G. Botão Auto/Start (Auto/Iniciar)
- H. Botão Brew (Preparação de café)
- I. Botão Cancel (Cancelar)
- J. Depósito de água removível
- K. Indicador de nível da água
- L. Tampa articulada
- M. Suporte do filtro da água com cartucho de filtro de carvão ativo
- N. Suporte do filtro com válvula anti-gota
- O. Filtro de café reutilizável
- P. Jarro para café graduação de água potável em ambos os lados*
- Q. Placa de aquecimento*
- R. Ficha e cabo de alimentação extensível
- S. Colher de medição
- T. Jarro térmico em aço inoxidável com gatilho*

RO

Componente

- A. Buton Option
- B. Buton Set
- C. Buton Scroll up (▲)
- D. Buton Scroll down (▼)
- E. Afişaj LCD
- F. Buton Aroma
- G. Buton Auto/Start
- H. Buton Brew
- I. Buton Cancel
- J. Rezervor de apă detaşabil
- K. Indicator nivel apă
- L. Capac cu balamale
- M. Suport pentru filtru de apă cu cartuş cu filtru de carbon activ
- N. Suport filtru cu supapă anti-picurare
- O. Filtru de cafea permanent
- P. Vasul pentru cafea; scală pe ambele părţi pentru apă potabilă*
- Q. Placă de încălzire*
- R. Cablu de alimentare extensibil & ştecher
- S. Lingură de măsurare
- T. Cană termos din oţel inoxidabil cu protecţie anticurgere*

RU

Компоненты

- A. Кнопка Option
- B. Кнопка Set
- C. Кнопка Scroll up (▲)
- D. Кнопка Scroll down (▼)
- E. ЖК-дисплей
- F. Кнопка Aroma
- G. Кнопка Auto/Start
- H. Кнопка Brew
- I. Кнопка Cancel
- J. Съёмный резервуар для воды
- K. Индикатор уровня воды
- L. Откидывающаяся крышка
- M. Держатель фильтра для воды с картриджем с активированным углем
- N. Держатель фильтра с неподтекающим клапаном
- O. Постоянный фильтр для кофе
- P. Кофейник со шкалой уровня воды с обеих сторон*
- Q. Подставка с подогревом.*
- R. Вытягивающийся сетевой шнур с вилкой
- S. Мерная ложка
- T. Термокружка из нержавеющей стали с рычажком*

*zależnie od modelu. *depende do modelo *in funcție de model *зависит от модели

Należy uważnie zapoznać się z poniższymi zaleceniami przed pierwszym użyciem tostera.

- Urządzenie mogą obsługiwać dzieci po ukończeniu ósmego roku życia oraz przez osoby o ograniczonych zdolnościach fizycznych, sensorycznych lub umysłowych bądź nieposiadające odpowiedniej wiedzy i doświadczenia, jeśli będą one nadzorowane lub zostaną poinstruowane w zakresie bezpiecznego korzystania z tego urządzenia i będą świadome związanych z tym zagrożeń.
- Dzieci nie mogą bawić się urządzeniem.
- Czyszczeniem i konserwacją nie mogą zajmować się dzieci przed ukończeniem ósmego roku życia i bez nadzoru dorosłych.
- Urządzenie i jego przewód zasilający nie mogą znajdować się w zasięgu dzieci poniżej ósmego roku życia.
- Urządzenie można podłączać tylko do źródła zasilania o napięciu i częstotliwości zgodnej ze specyfikacją na tabliczce znamionowej!
- Nigdy nie używać i nie podnosić urządzenia, jeśli
 - przewód zasilający jest uszkodzony,
 - obudowa jest uszkodzona.
- Urządzenie można podłączać wyłącznie do gniazda z uziemieniem. Jeśli trzeba, można zastosować przedłużacz przystosowany do przewodzenia prądu natężeniu 10 A.
- Aby uniknąć niebezpieczeństwa, wymianę uszkodzonego przewodu zasilającego lub urządzenia należy powierzyć producentowi, autoryzowanemu punktowi serwisowemu lub osobie o odpowiednich kwalifikacjach.
- Zawsze ustawiaj urządzenie na płaskiej, równej powierzchni.
- Nigdy nie zostawiaj urządzenia podłączonego do źródła zasilania bez nadzoru.
- Po każdym użyciu, przed czyszczeniem i innymi czynnościami konserwacyjnymi, urządzenie należy wyłączyć i odłączyć od zasilania.
- Urządzenie i akcesoria silnie nagrzewają się podczas pracy. Należy używać wyłącznie odpowiednich uchwytów i pokręteł. Przed czyszczeniem lub schowaniem urządzenia odczekać aż ostygnie.
- Przewód zasilający nie może stykać się z gorącymi elementami urządzenia.
-  Nie zanurzać urządzenia w wodzie lub innej cieczy płynię.
- Nie przekraczać maksymalnej objętości napełniania, wskazanej na urządzeniu.
- Nie używać i nie umieszczać urządzenia na gorącej powierzchni lub w pobliżu źródła ciepła.
- Urządzenie jest przeznaczone wyłącznie do użytku domowego. Producent nie ponosi odpowiedzialności za szkody powstałe w wyniku niewłaściwego lub niezgodnego z przeznaczeniem użytkowania.

Leia as seguintes instruções cuidadosamente antes de utilizar o aparelho pela primeira vez.

PT

- Este aparelho pode ser utilizado por crianças de 8 anos ou mais e por pessoas com capacidades físicas, sensoriais ou mentais reduzidas ou com pouca experiência e conhecimento, desde que sejam supervisionadas e instruídas relativamente à utilização do aparelho de forma segura e compreendam os perigos envolvidos.
- As crianças não devem brincar com o aparelho.
- A limpeza e a manutenção básica não devem ser efectuadas por crianças, excepto se tiverem mais de 8 anos e forem supervisionadas.
- Mantenha o aparelho e o respectivo cabo fora do alcance de crianças com idade inferior a 8 anos.
- O aparelho apenas poderá ser ligado a uma fonte de alimentação cuja tensão e frequência estejam em conformidade com as especificações constantes na placa de informação!
- Nunca utilize nem levante o aparelho se (o cabo de alimentação estiver danificado) a caixa estiver danificada.
- É necessário ligar o aparelho a uma tomada com terra. Se for necessário poderá ser utilizado um cabo de extensão apropriado para 10 A.
- Se o aparelho ou o cabo de alimentação estiver danificado, terá de ser substituído pelo fabricante, pelo representante da assistência técnica ou por uma pessoa com habilitações semelhantes, de modo a evitar possíveis riscos.
- Coloque sempre o aparelho numa superfície plana e nivelada.
- Nunca deixe o aparelho sem vigilância quando estiver ligado à alimentação eléctrica.
- É necessário desligar o aparelho e retirar sempre a ficha da corrente após a respectiva utilização, antes de limpar e efectuar a manutenção.
- O aparelho e os acessórios aquecem durante o funcionamento. Utilize apenas pegas e botões designados. Deixe arrefecer antes de limpar ou guardar.
- O cabo de alimentação não pode entrar em contacto com as peças do aparelho quando estas estão quentes.
- Não mergulhe o aparelho em água nem em qualquer outro tipo de líquido.
- Não ultrapasse o volume de enchimento máximo indicado nos aparelhos.
- Não utilize nem coloque o aparelho numa superfície quente nem junto a uma fonte de calor.
- Este aparelho destina-se apenas a uso doméstico. O fabricante não se responsabiliza por quaisquer possíveis danos decorrentes de uma utilização imprópria ou incorrecta.

BG
CS
DA
DE

EE
EN
ES
FI

FR
HR
HU
IT

LT
LV
NL
NO

PL
PT
RO
RU

SK
SL
SR
SV

TR
UK

Citiți cu atenție următoarele instrucțiuni înainte de a utiliza aparatul pentru prima dată.

- Acest aparat poate fi utilizat de copiii cu vârsta mai mare de 8 ani, de persoanele cu capacități fizice, senzoriale sau mentale reduse sau de persoanele fără cunoștințe sau experiență doar sub supraveghere sau după o scurtă instruire care să le ofere informațiile necesare pentru utilizarea sigură a aparatului și să le permită să înțeleagă riscurile la care se expun.
- Copiii nu trebuie să se joace cu acest aparat.
- Curățarea și întreținerea efectuată de utilizator nu va fi realizată de către copii, cu excepția cazului în care aceștia au vârsta mai mare de 8 ani și sunt supravegheați.
- Nu lăsați aparatul și cablul său la îndemâna copiilor mai mici de 8 ani.
- Acest aparat poate fi conectat numai la o sursă de curent electric a cărei tensiune și frecvență sunt conforme cu specificațiile trecute pe plăcuța de identificare!
- Nu utilizați și nu ridicați niciodată aparatul dacă
 - cablul de alimentare este deteriorat,
 - carcasa este deteriorată.
- Aparatul trebuie conectat doar la o priză cu împământare. Dacă este necesar, poate fi folosit un prelungitor adecvat pentru 10 A.
- În cazul în care aparatul sau cablul de alimentare este deteriorat, pentru a evita pericolul, acesta trebuie înlocuit de producător, de un agent de service al acestuia sau de o persoană cu o calificare similară.
- Puneți întotdeauna aparatul pe o suprafață plană, dreaptă.
- Nu lăsați niciodată aparatul nesupravegheat cât timp este conectat la sursa de alimentare.
- Aparatul trebuie oprit și fișa de alimentare scoasă mereu după utilizare, înainte de curățare și întreținere.
- Aparatul și accesoriile devin fierbinți în timpul funcționării. Utilizați doar mânerul și butoanele destinate acestui scop. Lăsați aparatul să se răcească înainte de curățare sau depozitare.
- Cablul de alimentare nu trebuie să vină în contact cu nicio parte fierbinte a aparatului.
- Nu scufundați aparatul în apă și în niciun alt lichid.
- Nu depășiți volumul maxim de umplere, așa cum este indicat pe aparate.
- Nu utilizați și nu puneți aparatul pe o suprafață fierbinte sau lângă o sursă de căldură.
- Acest aparat este destinat numai utilizării în mediul casnic. Producătorul nu poate accepta nicio răspundere pentru eventuale daune produse de utilizarea necorespunzătoare sau incorectă.

Перед первым применением устройства внимательно прочтите следующую инструкцию.

- Данный прибор может эксплуатироваться детьми старше 8 лет и лицами с ограниченными физическими, сенсорными или умственными способностями и с недостаточным опытом или знаниями только после получения соответствующих инструкций, позволяющих им безопасно эксплуатировать электроприбор и дающих им представление об опасности, сопряженной с его эксплуатацией.
- Дети не должны играть с прибором.
- Очистка и доступное пользователю техническое обслуживание не должно производиться детьми, если только они не старше 8 лет и не находятся под присмотром взрослого.
- Держите прибор и его сетевой шнур в месте, недоступном для детей младше 8 лет.
- Устройство можно включать только в розетку сети с напряжением и частотой, соответствующими табличке технических данных!
- Не пользуйтесь устройством при повреждении шнура питания или корпуса.
- Включайте устройство только в заземленную розетку. При необходимости можно воспользоваться удлинителем на 10 А.
- В целях безопасности поврежденное устройство или шнур питания должны быть заменены производителем, агентом по обслуживанию или другим квалифицированным специалистом.
- Всегда ставьте устройство на ровную горизонтальную поверхность.
- Не оставляйте без присмотра включенное в сеть устройство.
- При чистке и уходе устройство должно быть выключено и отсоединено от сети.
- Во время работы устройство и принадлежности нагреваются. Применяйте ручки и кнопки только по назначению. Перед чисткой и хранением дайте устройству остыть.
- Шнур питания не должен касаться горячих частей устройства.
- Не погружайте устройство в воду или иную жидкость.
- Не заполняйте объем больше указанного на устройствах.
- Не используйте и не ставьте устройство на горячую поверхность и вблизи источников тепла.
- Данное устройство предназначено для использования только в домашних условиях. Изготовитель не несет ответственности за возможный ущерб от неправильной эксплуатации.



PL

1. Urządzenie musi stać na płaskim podłożu. **Przy pierwszym uruchomieniu urządzenia** napełnić zbiornik zimną wodą. Dwukrotnie naciśnij przycisk opcji Na wyświetlaczu pojawi się komunikat „AUTO CLEAN”. Naciśnij przycisk Set, aby potwierdzić. Pozwolić na przepłynięcie zawartości pełnego zbiornika jeden lub dwa razy przez urządzenie bez kawy.

PT

1. Coloque a máquina numa superfície plana. **Quando ligar a máquina pela primeira vez**, encha o reservatório com água fria. Prima o botão Option (Opção) duas vezes. O display apresentará a mensagem “AUTO CLEAN” (Limpeza automática). Prima o botão Set (Definição) para confirmar. Deixe passar uma quantidade de água equivalente a um reservatório cheio pela máquina uma ou duas vezes para limpá-la, sem utilizar o café.

RO

1. Puneți aparatul pe o suprafață plană. **Când porniți aparatul pentru prima dată**, umpleți rezervorul cu apă rece. Apăsăți pe butonul Option de două ori. Afișajul va indica „AUTO CLEAN”. Apăsăți butonul Set pentru confirmare. Lăsați apa dintr-un rezervor plin să treacă prin aparat o dată sau de două ori pentru a o curăța, fără să utilizați cafea.

RU

1. Поставьте машину на ровную поверхность. **При первом включении машины** заполните бак холодной водой. Дважды нажмите кнопку Option. На дисплее отобразится надпись AUTO CLEAN (Автоочистка). Нажмите кнопку Set для подтверждения. Дайте полному баку воды протечь через машину один-два раза без кофе.



2. **Przyrządzanie kawy:** otworzyć pokrywę i napełnić zbiornik świeżą, zimną wodą dożądanego poziomu. **Uwaga:** Pojemnik na wodę można wyjąć. Na pojemniku na wodę oraz na dzbanku na kawę znajduje się podziałka wskazująca na liczbę filiżanek, jakiej odpowiada ilość wody w zbiorniku lub w dzbanku (w przypadku ekspresu do kawy wyposażonym wyłącznie w szklany dzbanek). **Nie wolno używać urządzenia z pustym zbiornikiem!**

2. **Preparação do café:** abra a tampa e encha o reservatório de água com água fria até ao nível pretendido. **Nota:** o depósito de água é amovível. O depósito de água e o jarro de café têm um indicador para medição de chávenas (apenas para máquinas de café com jarro de vidro). **Não utilize a máquina com o reservatório vazio!**

2. **Pregătirea cafelei:** deschideți capacul și umpleți rezervorul de apă cu apă rece, proaspătă, până la nivelul dorit. **Notă:** Rezervorul de apă este detașabil. Există un indicator pentru cești pe rezervorul de apă și pe vasul pentru cafea (numai pentru Cafetiera cu vas de sticlă). **Aparatul nu trebuie utilizat cu rezervorul gol!**

2. **Приготовление кофе:** откройте крышку и заполните водяной бак свежей холодной водой до нужного уровня. **Примечание.** Резервуар для воды является съемным. В резервуаре для воды и в кувшине для кофе имеются датчики количества чашек (только для кофеварок со стеклянным кувшином). **Включать машину с пустым баком нельзя!**



3. **Włóż trwały filtr do uchwytu filtra** i napełnij go kawą mieloną. Jedna łyżeczka (ok. 6–7 g) wystarczy na przygotowanie filiżanki kawy o średniej mocy. Zamknąć pokrywę zbiornika wody i umieścić dzbanek (wraz z pokrywą) na płycie grzejnej.

3. **Introduzo o filtro reutilizável no suporte correspondente** e encha com café moído. Para um café medianamente forte é suficiente um colher de medição (aprox. 6-7 g) por chávena. Feche a tampa do reservatório de água e coloque o jarro (com a tampa) na placa de aquecimento.

3. **Introduceți filtrul permanent în suportul filtrului** și umpleți-l cu cafea măcinată. Pentru o cafea mediu de tare, o lingură de măsurare (aprox. 6-7 g) pentru fiecare ceașcă este suficient. Închideți capacul rezervorului și puneți cana (cu tot cu capac) pa placa de încălzire.

3. **Вставьте постоянный фильтр в держатель фильтра** и наполните его молотым кофе. Для обычного крепкого кофе достаточно одной мерной ложки (прибл. 6-7 г) на чашку. Закройте крышку водяного бака и поставьте кофейник (с крышкой) на подставку с подогревом.



4. Natychmiastowe rozpoczęcie parzenia kawy: Nacisnąć przycisk Brew. Aby wstrzymać proces parzenia, nacisnąć ponownie przycisk Brew. Gdy proces parzenia dobiegnie końca, urządzenie przełączy się w tryb podtrzymania ciepła (**w przypadku ekspresu do kawy wyposażonego wyłącznie w szklany dzbanek**).

4. Inicie a preparação de café de imediato: prima o botão Brew (Preparação de café). Se pretender interromper a preparação de café, prima novamente o botão Brew (Preparação de café). Quando o processo de preparação de café terminar, o aparelho entrará no modo de manutenção da temperatura (**apenas para máquinas de café com jarro de vidro**).

4. Începeți prepararea cafelei instantaneu: Apăsati butonul Brew Dacă doriți să întrerupeți prepararea, apăsați butonul Brew din nou. Când procesul de preparare este finalizat, aparatul va intra în modul de menținere la cald (**numai pentru Cafetiera cu vas de sticlă**).

4. Сразу же после этого начните процесс приготовления кофе: Нажмите кнопку Brew. Чтобы приостановить процесс приготовления кофе, нажмите кнопку Brew еще раз. Когда кофе будет готов, прибор переключится в режим поддержания температуры (**только для кофеварок со стеклянным кувшином**).



5. Nacisnij przycisk Cancel, aby zatrzymać wybrany proces. Urządzenie przełączy się w tryb czuwania.

Uwaga: Nacisnij i przytrzymaj przycisk Cancel przez dwie sekundy, aby wyłączyć wyświetlacz.

5. Prima o botão Cancel (Cancelar) para interromper uma operação selecionada. O aparelho entrará no modo de espera.

Nota: mantenha premido o botão Cancel (Cancelar) durante dois segundos para apagar o display.

5. Apăsati butonul Cancel pentru a opri operațiunea selectată, aparatul va intra în modul de așteptare.

Notă: Apăsati și mențineți apăsat butonul Cancel timp de două secunde pentru a dezactiva afișajul.

5. Чтобы отменить выбранную операцию, нажмите кнопку Cancel, после этого прибор перейдет в режим ожидания.

Примечание. Чтобы отключить подсветку дисплея, нажмите и удерживайте кнопку Cancel в течение двух секунд.



6. Po wyjęciu dzbanka zawór filtra zapobiega kapaniu kawy na płytkę grzejną.

W trakcie gotowania nie wolno wyjmować dzbanka na dłużej niż 30 sekund — po tym czasie z filtra zacznie się przelewać.

6. Se o jarro for removido, a válvula do filtro impede que o café pingue sobre a placa de aquecimento.

Quando estiver a ferver, não remova o jarro durante mais de 30 segundos, caso contrário o filtro irá transbordar.

6. Dacă este îndepărtată cana, supapa filtrului nu lasă cafeaua să picure pe placa de încălzire.

Nu trebuie îndepărtată cana în timpul fierberii mai mult de 30 de secunde, altfel filtrul va da pe dinafară.

6. Если кофейник снят, клапан фильтра не дает кофе капать на подставку.

При закипании кофейник нельзя вынимать дольше, чем на 30 секунд, иначе фильтр переполнится.



1. Dostosowywanie zegara: Naciśnij i przytrzymaj przycisk Set do czasu, gdy czas (godzina) na wyświetlaczu zacznie migać. Naciśnij przycisk przewijania w górę (▲) lub w dół (▼), aby zmienić godzinę, a następnie naciśnij przycisk Set, aby potwierdzić. Minuty oraz tryb AM (przed południem) lub PM (po południu) można przelaczać, korzystając z przycisków (▲) lub (▼). Aby potwierdzić, naciśnij przycisk Set.

Uwaga: Jeśli w urządzeniu nie zostanie naciśnięty żaden przycisk, po 5 sekundach urządzenie automatycznie zamknie ekran ustawiania czasu.

1. Mudar a hora: mantenha premido o botão Set (Definição) até que os números das horas comecem a piscar no display. Prima o botão de deslocação para cima (▲) ou para baixo (▼) para mudar as horas. Em seguida, prima o botão Set (Definição) para confirmar. Aceerte os minutos (bem como as indicações AM e PM) utilizando os botões (▲) ou (▼). Prima o botão Set (Definição) para confirmar.

Nota: se não for premido nenhum botão, o aparelho fechará automaticamente a interface de acerto das horas após 5 segundos.

1. Reglarea ceasului: Apăsăți și mențineți apăsat butonul Set până când durata (orele) de pe afișaj începe să clipească. Apăsăți butonul Scroll up (▲) sau Scroll down (▼) pentru a modifica orele, apoi apăsați butonul Set pentru confirmare. Setăți minutele (și AM sau PM) cu ajutorul butonului (▲) sau (▼) și apăsați butonul Set pentru a confirma.

Notă: Dacă nu este apăsat niciun buton, aparatul va închide automat interfața cu setarea ceasului după 5 secunde.

1. Установка часов: Нажмите и удерживайте кнопку Set, пока на дисплее не начнет мигать значение времени (часа). Нажмите кнопку Scroll up (▲) или Scroll down (▼), чтобы изменить значение часа, а затем нажмите Set для подтверждения. Установите значение минут (а также выберите формат AM или PM) с помощью кнопки (▲) или (▼) и нажмите Set для подтверждения.

Примечание: Если не будет нажата ни одна кнопка, экран установки часов на дисплее устройства автоматически закроется через 5 секунд.



2. Dostosowywanie funkcji podtrzymywania ciepła (w przypadku ekspresu do kawy wyposażonego wyłącznie w szklany dzbanek): Naciśnij przycisk opcji. Wybierz odpowiednią temperaturę spośród ustawień High (Wysoka) / Medium (Średnia) / Low (Niska), naciskając przycisk (▲) lub (▼). Naciśnij przycisk Set, aby potwierdzić.

2. Ajustar a temperatura para manter quente (apenas para máquinas de café com jarro de vidro): prima o botão Option (Opção). Selecciona a temperatura pretendida (alta/média/baixa) premindo os botões (▲) ou (▼). Prima o botão Set (Definição) para confirmar.

2. Reglarea temperaturii de menținere la cald (numai pentru Cafetiera cu vas de sticlă): Apăsăți pe butonul Option. Alegeți temperatura dorită (High/Medium/Low) apăsând butonul (▲) sau (▼). Apăsăți butonul Set pentru a confirma.

2. Установка значения для режима поддержания температуры (только для кофеварок со стеклянным кувшином): Нажмите кнопку Option. Выберите нужную температуру (высокая/средняя/низкая) с помощью кнопки (▲) или (▼). Для подтверждения нажмите Set.



3. Parzenie kawy z użyciem ustawienia czasu programu: Naciśnij i przytrzymaj przycisk Auto/Start do czasu, gdy na wyświetlaczu zostanie wyświetlony czas oraz wskaźnik czasu programu. Ustaw czas, korzystając z przycisku (▲) lub (▼). Naciśnij przycisk Set, aby potwierdzić. Naciśnij przycisk Auto/Start, aby uruchomić lub wstrzymać ustawienie czasu programu.

3. Preparar café com a definição de hora programada: mantenha premido o botão Auto/Start (Auto/Iniciar) até o display apresentar as horas e o indicador de hora programada. Defina a hora utilizando os botões (▲) ou (▼). Prima o botão Set (Definição) para confirmar. Prima o botão Auto/Start (Auto/Iniciar) para iniciar ou interromper a definição de hora programada.

3. Prepararea cafelei cu setarea de timp a programului: Apăsăți și mențineți apăsat butonul Auto/Start până când afișajul indică timpul și indicatorul de timp al programului. Setăți timpul cu ajutorul butonului (▲) sau (▼) și apăsați butonul Set pentru a confirma. Apăsăți butonul Auto/Start pentru a porni sau intrerpe setarea de timp a programului.

3. Приготовление кофе в режиме запрограммированного времени: Нажмите и удерживайте кнопку Auto/Start, пока на дисплее не отобразится время и индикатор режима запрограммированного времени. Установите время с помощью кнопки (▲) или (▼) и нажмите Set для подтверждения. Чтобы начать или приостановить приготовление в режиме запрограммированного времени, нажмите кнопку Auto/Start.

PL

PT

RO

RU



4. Przełącznik wyboru aromatu umożliwia wydłużenie czasu zaparzania w celu zapewnienia pełniejszej ekstrakcji oraz uzyskania mocniejszej kawy do mniejszej liczby filiżanek napoju (z reguły nie więcej niż 6).

Naciśnij przycisk Aroma, aby dostosować ustawienie aromatu.

4. O Selector Aroma prolonga o tempo de preparação para maximizar a extracção de sabor e obter um café mais forte para um número reduzido de chávenas (normalmente menos de 6).

Prima o botão Aroma para ajustar a definição de aroma.

4. Selectorul Aroma mărește timpul de preparare pentru a maximiza extragerea aromei și pentru a obține o cafea mai puternică pentru un număr mic de căni (de obicei mai puțin de 6). Apăsăți butonul Aroma pentru a regla setarea aromei.

4. Регулятор Aroma позволяет увеличить время заваривания и приготовить более крепкий кофе с интенсивным вкусом. Как правило, эта функция используется для небольшого количества чашек кофе (не более 6).

Для выбора ароматности и крепости напитка нажмите кнопку Aroma.



5. Po 60 cyklach parzenia na wyświetlaczu pojawi się komunikat „Change filter” (Zmień filtr)

informujący o konieczności wymiany filtra PureAdvantage™.

Umieścić filtr w pojemniku z czystą zimną wodą i pozostawić go na 10 minut.

5. O display apresentará a indicação “Change Filter” (Mudar filtro) após 60 ciclos para que o utilizador saiba que é necessário substituir o filtro PureAdvantage™.

Coloque o filtro num recipiente com água fresca e limpa e deixe ensopar durante 10 minutos.

5. Afășajul va indica „Change Filter” după 60 de cicluri de preparare, pentru a informa utilizatorul că filtrul PureAdvantage™ trebuie înlocuit. Puneți filtrul într-un recipient cu apă rece și curată și lăsați-l la înmuiat pentru 10 minute.

5. После 60 циклов приготовления кофе на дисплее появится надпись Change Filter (Замените фильтр), что говорит о необходимости замены фильтра PureAdvantage™.

Поместите фильтр на 10 минут в емкость, заполненную чистой холодной водой.



6. Umieścić filtr PureAdvantage™ (od strony filtra) w kieszeni znajdującej się w dolnej części zbiornika na wodę.

6. Introduza o filtro de máquina de café PureAdvantage™ (extremidade do filtro primeiro) no encaixe situado no fundo do depósito da água.

6. Puneți filtrul PureAdvantage™ (cu capătul cu filtru înainte) în locașul aflat la baza rezervorului de apă.

6. Установите фильтр для PureAdvantage™ (фильтром вперед) в отсек, расположенный внизу резервуара для воды.



PL

1. **Wyłączyć urządzenie i odłączyć je od zasilania.** Przetrzeć wszystkie powierzchnie zewnętrzne lekko zwilżoną szmatką. Dzbanek na kawę i jego pokrywę można myć w zmywarce. **Nie wolno używać substancji żrących ani zanurzać urządzenia w cieczy!**

2. **Aby oczyścić uchwyt filtra,** unieść kabląk i wyjąć uchwyt filtra. Aby dokładnie wyczyścić zawór filtra, należy kilkakrotnie go nacisnąć podczas płukania. Uchwyt filtra oraz stały filtr do kawy można także myć w zmywarce.

3. **Aby zapewnić optymalne działanie urządzenia, zaleca się odkamienianie go co trzy miesiące.** Napełnić zbiornik wodą z odkamieniaczem, zgodnie z instrukcją produktu, a następnie wykonać kroki 4 i 5.
Uwaga: Pojemnik na wodę można wyjąć.

PT

1. **Desligue a máquina bem como o cabo de alimentação.** Limpe todas as superfícies exteriores com um pano húmido. O jarro para café e a respectiva tampa podem ser lavados na máquina de lavar loiça. **Nunca utilize produtos de limpeza cáusticos nem abrasivos e nunca mergulhe a máquina em líquidos!**

2. **Para limpar o suporte do filtro,** levante a pega e remova o suporte do filtro. Para limpar totalmente a válvula do filtro, pressione-a várias vezes enquanto a estiver a lavar. O suporte do filtro e o filtro de café permanente também podem ser lavados na máquina de lavar loiça.

3. **É recomendável fazer uma descalcificação a cada três meses para manter o melhor desempenho.** Encha o reservatório com água e produto descalcificante de acordo com as instruções do produto e, em seguida, siga os passos 4 e 5.
Nota: o depósito de água é amovível.

RO

1. **Oprîți mașina și deconectați cablul de alimentare.** Ștergeți toate suprafețele exterioare cu o cârpă umedă. Cana pentru cafea și capacul cănii sunt protejate împotriva detergentului de vase. **Nu utilizați niciodată agenți de curățare caustici sau abrazivi și nu scufundați niciodată aparatul în lichid!**

2. **Pentru a curăța suportul filtrului,** ridicați mânerul și scoateți suportul filtrului. Pentru a curăța bine supapa, apăsați-o de câteva ori atunci când este clătită. Suportul filtrului și filtrul de cafea permanent pot fi, de asemenea, spălate în mașina de spălat vase.

3. **Se recomandă decalcifierea la fiecare trei luni pentru o performanță optimă.** Umpleți rezervorul cu apă și cu agent de decalcifiere, în conformitate cu instrucțiunile produsului, apoi urmați pașii 4 și 5.
Notă: Rezervorul de apă este detașabil.

RU

1. **Выключите машину и выньте шнур питания.** Протрите все внешние поверхности влажной тканью. Кофейник и его крышку можно мыть в посудомоечной машине. **Не пользуйтесь едкими и абразивными очистителями и не погружайте машину в жидкость!**

2. **Для очистки держателя фильтра** потяните ручку и выньте держатель. Чтобы тщательно очистить клапан фильтра, во время полоскания фильтра несколько раз нажмите на клапан. Держатель фильтра и постоянный фильтр для кофе также можно мыть в посудомоечной машине.

3. **Для достижения оптимальной производительности рекомендуется раз в три месяца производить удаление накипи.** Заполните бакоч водой и декальцинатором в соответствии с инструкцией и повторите шаги 4 и 5.
Примечание. Резервуар для воды является съемным.

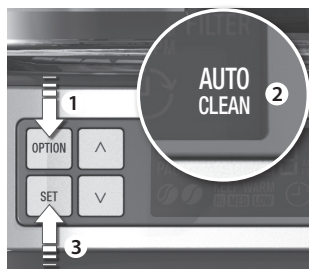

4. Umieścić dzbanek na kawę z pokrywą na płytce grzejnej. Poczekaj ok. 15 minut, aż zadziała odkamieniacz. Naciśnij dwukrotnie przycisk opcji. Na wyświetlaczu pojawi się komunikat „Auto Clean”. Naciśnij przycisk Set, aby potwierdzić. Po zakończeniu procesu zostanie wstrzymany przepływ wody, po czym urządzenie wyemituje 3 sygnały dźwiękowe. W razie potrzeby powtórz proces odkamieniania.
Uwaga: Należy upewnić się, że nie jest w użyciu żaden kawy.

4. Coloque o jarro para café com a tampa sobre a placa de aquecimento. Deixe o descalcificador fazer efeito durante cerca de 15 minutos. Prima o botão Option (Opção) duas vezes. O display apresentará a indicação “Auto Clean” (Limpeza automática). Prima o botão Set (Definição) para confirmar. Quando o processo terminar, a água deixa de correr e ouve-se um sinal três vezes. Se necessário, repita o processo de descalcificação.
Nota: Certifique-se de que não é utilizado nenhum café.

4. Puneți canea pentru cafea, împănă cu capacul, pe placa de încălzire. Lăsați agentul de decalcifiere să își facă efectul timp de aproximativ 15 minute. Apăsăți butonul Option de două ori. Afișajul va indica „Auto Clean”. Apăsăți butonul Setare pentru a confirma. După finalizare, apa nu va mai curge și vor fi emise trei semnale sonore. Dacă este necesar, repetați procesul de decalcifiere.
Notă: Asigurați-vă că nu se utilizează cafea.

4. Поставьте кофейник с крышкой на подставку с подогревом. Время воздействия средства очистки от накипи составляет примерно 15 минут. Дважды нажмите кнопку Option. На дисплее появится надпись Auto Clean (Автоочистка). Нажмите Set для подтверждения. По завершении вода перестанет течь и прозвучит три сигнала. При необходимости повторите процедуру очистки от накипи.
Примечание. Не добавляйте кофе.



5. Uruńczyć urządzenie przynajmniej dwa razy, używając tylko wody. Dokładnie przepłukać dzbanek na kawę, pokrywą i uchwyty filtra pod bieżącą wodą — w trakcie płukania naciskać wielokrotnie zawór filtra.

5. Deixe a máquina funcionar, pelo menos, duas vezes com água da torneira. Em seguida, lave cuidadosamente com água corrente o jarro para café, a tampa e o suporte do filtro e pressione a válvula do filtro várias vezes durante o processo de lavagem.

5. Lăsați aparatul să funcționeze cel puțin de două ori cu apă simplă. Apoi clătiți bine cana pentru cafea, capacul și suportul filtrului, cu apă de la robinet, activați repetat supapa filtrului în timpul procesului de clătire.

5. Дайте машине поработать с чистой водой по крайней мере дважды. После этого тщательно промойте кофейник, крышку и держатель фильтра, периодически включая клапан фильтра в процессе промывания.



6. Nie wolno zanurzać dzbanka w cieczach ani myć go w zmywarce.*

6. Nunca mergulhe o jarro térmico em qualquer líquido, nem o lave na máquina de lavar loiça.*

6. Nu introduceți niciodată cafetiera în lichid sau în mașina de spălat vase.*

6. Не погружайте термокружку в жидкость и не мойте ее в посудомоечной машине.*

Wyrzucanie / Eliminação Protecția mediului / Утилизация

PL

Materiały oznaczone symbolem  należy poddać utylizacji. Opakowanie urządzenia włożyć do odpowiedniego pojemnika w celu przeprowadzenia recyklingu.
Należy zadbać o ponowne przetwarzanie odpadów urządzeń elektrycznych i elektronicznych, aby chronić środowisko naturalne oraz ludzkie zdrowie.

Nie wolno wyrzucać urządzeń



oznaczonych symbolem  razem z odpadami domowymi. Należy zwrócić produkt do miejscowego punktu ponownego przetwarzania lub skontaktować się z odpowiednimi władzami miejskimi.

PT

Recicle os materiais que apresentem o símbolo . Coloque a embalagem nos contentores indicados para reciclagem. Ajude a proteger o ambiente e a saúde pública através da reciclagem de aparelhos eléctricos e electrónicos.

Não elimine os aparelhos que tenham



o símbolo  juntamente com os resíduos domésticos. Coloque o produto num ponto de recolha para reciclagem local ou contacte as suas autoridades municipais.

RO

Reciclați materialele marcate cu simbolul . Pentru a recicla ambalajele, acestea trebuie puse în containerele corespunzătoare.
Ajutați la protejarea mediului și a sănătății umane și la reciclarea deșeurilor din aparatele electrice și electrocasnice.

Nu aruncați aparatele marcate cu acest



simbol  împreună cu deșeurile menajere. Returnați produsul la centrul local de reciclare sau contactați administrația orașului dvs.

RU

Материалы с символом  следует сдавать на переработку. Положите упаковку в соответствующие контейнеры для сбора вторичного сырья.
Принимая участие в переработке старого электробытового оборудования, Вы помогаете защитить окружающую среду и здоровье человека.

Не выбрасывайте вместе с бытовыми отходами бытовую технику, помечен-



ную символом . Доставьте изделие на местное предприятие по переработке вторичного сырья или обратитесь в свое муниципальное управление.

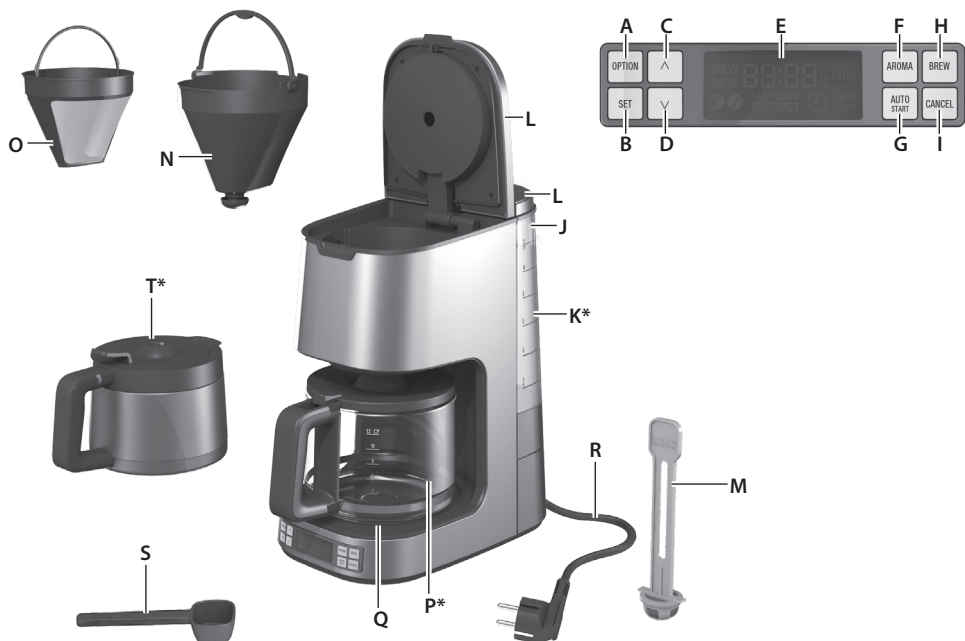

SK

Komponenty

- A. Tlačidlo Option
- B. Tlačidlo Set
- C. Tlačidlo (∧) na posun nahor
- D. Tlačidlo (∨) na posun nadol
- E. LCD displej
- F. Tlačidlo Aroma
- G. Tlačidlo Auto/Štart
- H. Tlačidlo Brew
- I. Tlačidlo Cancel
- J. Odoberateľný zásobník na vodu
- K. Indikátor hladiny vody
- L. Vykľapací kryt
- M. Držiak vodného filtra s vymeniteľným aktívnym uhlíkovým filtrom
- N. Držiak filtra s ventilom s ventilom proti kvapkaniu
- O. Permanentný filter na kávu
- P. Nádoba na kávu s mierkou na kávu na oboch stranách*
- Q. Ohrievacia platňa*
- R. Predlžovací napájací kábel so zástrčkou
- S. Odmerná lyžička
- T. Nerezový termohrnček s vypínačom*

SL

Sestavni deli

- A. Tipka za dodatne funkcije
- B. Gumb Set (Nastavitev)
- C. Gumb za pomikanje navzgor (∧)
- D. Gumb za pomikanje navzdol (∨)
- E. LCD-zaslon
- F. Gumb Aroma
- G. Gumb Auto/Štart (Samodejno/vklop)
- H. Gumb Brew (Priprava)
- I. Gumb Cancel (Prekliči)
- J. Snemljiva posoda za vodo
- K. Indikator višine vode
- L. Pokrov s tečajem
- M. Držalo vodnega filtra s filtrirnim vložkom z aktivnim ogljem
- N. Nosilec filtra z ventilom za preprečevanje izliva
- O. Kavni filter Permanent
- P. Vrč za kavo z merilno skalo za vodo na obeh straneh*
- Q. Grelna plošča*
- R. Podaljšljiv napajalni kabel in vtič
- S. Merilna žlica
- T. Termo vrč iz nerjavnega jekla s sprožilom*

SR

Komponente

- A. Dugme Option (Opcije)
- B. Dugme Set (Podešavanje)
- C. Dugme za kretanje nagore (∧)
- D. Dugme za kretanje nadole (∨)
- E. LCD ekran
- F. Dugme Aroma
- G. Dugme Auto/Štart (Automatski režim/Pokretanje)
- H. Dugme Brew (Kuvanje)
- I. Dugme Cancel (Obustava)
- J. Rezervoar za vodu koji se skida
- K. Indikator nivoa vode
- L. Fleksibilni poklopac
- M. Držac filtera za vodu sa uloškom za filter sa aktivnim ugljenikom
- N. Držac za filter sa sistemom protiv kapanja
- O. Trajni filter za kafu
- P. Bokal za kafu koji sa oznakama za vodu sa obe strane*
- Q. Ploča za zagrevanje*
- R. Produživ kabl za struju i utikač
- S. Merna kašika
- T. Termo bokal od nerđajućeg čelika sa okidačem*

SV

Komponenter

- A. Option-knapp
- B. Set-knapp
- C. Scroll up-knapp (∧)
- D. Scroll down-knapp (∨)
- E. LCD-display
- F. Aroma-knapp
- G. Auto-/Start-knapp
- H. Brew-knapp
- I. Cancel-knapp
- J. Vattenbehållare som går att ta bort
- K. Vattennivåindikator
- L. Lock till vattenbehållare
- M. Vattenfilterhållare med Active kolfilterpatron
- N. Filterhållare med droppstoppventil
- O. Permanent kaffefilter
- P. P. Kaffekanna med vattennivåindikatorer på båda sidor*
- Q. Värmeplatta*
- R. Förlängningsbar strömkabel och kontakt
- S. Mättsked
- T. Termoskanna i rostfritt stål med utlösare*

* v závislosti od modelu *odvisno od modela *u zavisnosti od modela *beroende på modell

Pred prvým použitím prístroja si dôkladne prečítajte nasledujúce pokyny.

- Tento spotrebič môžu používať deti staršie ako 8 rokov a osoby so zníženými fyzickými, zmyslovými alebo psychickými schopnosťami alebo nedostatkom skúseností a znalostí, iba ak sú pod dozorom inej osoby, alebo ak boli inou osobou poučené o bezpečnom používaní spotrebiča a ak rozumejú prípadným rizikám.
- Deti sa nesmú hrať so spotrebičom.
- Čistenie a používateľskú údržbu by nemali vykonávať deti bez dohľadu a mladšie ako 8 rokov.
- Spotrebič a jeho kábel uskladnite mimo dosahu detí mladších ako 8 rokov.
- Prístroj môžete zapojiť len do zdroja elektrickej energie, ktorý zodpovedá technickým parametrom (napätie a frekvencia) uvedeným na typovom štítku.
- Prístroj nikdy nepoužívajte ani nedvíhajte, ak
 - je poškodený kábel napájania,
 - je poškodený plášť prístroja.
- Prístroj sa smie zapájať len do uzemnenej zásuvky. V prípade potreby možno použiť predlžovací kábel dimenzovaný na 10 A.
- Ak je prístroj alebo kábel napájania poškodený, musí ho vymeniť výrobca, servisný technik alebo iná kvalifikovaná osoba, aby sa predišlo nebezpečenstvu.
- Prístroj vždy umiestňujte na rovnú plochu.
- Keď je prístroj zapojený do elektrickej zásuvky, nikdy ho nenechávajte bez dozoru.
- Po každom použití a pred každým čistením a údržbou treba prístroj vypnúť a odpojiť od zásuvky.
- Prístroj a doplnky sa počas používania zahrievajú. Používajte len určené držadlá a ovládače. Pred čistením alebo uskladnením nechajte prístroj vychladnúť.
- Kábel napájania nesmie prísť do kontaktu s horúcimi časťami prístroja.
- Prístroj neponárajte do vody ani iných tekutín.
- Nepresahujte maximálny objem plnenia označený na prístroji.
- Prístroj nepoužívajte ani nekladte na horúci povrch a do blízkosti zdrojov tepla.
- Tento prístroj je určený len na používanie v domácnosti. Ak sa prístroj používa na iné ako stanovené účely alebo sa používa nesprávne, v prípade poškodenia neposkytuje výrobca na prístroj záruku.

Pred prvo uporabo naprave natančno preberite naslednja navodila.

- To napravo lahko uporabljajo otroci od osmega leta naprej ter osebe z zmanjšanimi telesnimi, čutnimi ali razumskimi sposobnostmi ali s pomanjkanjem izkušenj ter znanja le pod nadzorom ali če so dobili ustrezna navodila glede varne uporabe naprave in če se zavedajo nevarnosti, ki obstajajo.
- Otroci se ne smejo igrati z napravo.
- Čiščenja in uporabniškega vzdrževanja ne smejo izvajati otroci, mlajši od osmih let in brez nadzora.
- Napravo in kable hranite zunaj dosega otrok, mlajših od osmih let.
- Napravo lahko priključite samo na električno napajanje, katerega napetost in frekvenca ustrezata podatkom na ploščici s tehničnimi lastnostmi.
- Naprave ne uporabljajte ali prijemajte, če je
 - poškodovan napajalni kabel,
 - poškodovano ohišje.
- Napravo morate povezati v ozemljeno vtičnico. Po potrebi lahko uporabite podaljšek, primeren za tok 10 A.
- Če je naprava ali električni kabel poškodovan, ga mora proizvajalec, serviser ali druga usposobljena oseba zamenjati, da se izognete nevarnosti.
- Napravo vedno postavite na ravno in vodoravno površino.
- Vključene naprave nikoli ne puščajte brez nadzora.
- Pred čiščenjem, vzdrževanjem in po uporabi morate vedno izklopiti napravo ter izvleči napajalni kabel iz vtičnice.
- Naprava in dodatki med uporabo postanejo vroči. Uporabljajte le označene ročaje in gumba. Pred čiščenjem ali shranjevanjem se mora naprava ohladiti.
- Napajalni kabel ne sme priti v stik z vročimi deli naprave.
- Naprave ne potaplajte v vodo ali katero koli drugo tekočino.
- Količina tekočine v napravi ne sme presegati oznak za največjo prostornino na napravi.
- Naprave ne postavljajte na vročo površino ali v bližino vira toplote.
- Naprava je namenjena samo za domačo uporabo. Proizvajalec ne sprejema odgovornosti za morebitno škodo zaradi neustrezne ali nepravilne uporabe.

Pažljivo pročitajte sledeće uputstvo pre prvog korišćenja ovog aparata.

- Ovaj uređaj mogu da koriste deca starija od 8 godina i osobe sa smanjenim fizičkim, čulnim ili mentalnim sposobnostima, ili osobe kojima nedostaju iskustvo i znanje ukoliko im se obezbedi nadzor ili im se daju uputstva u vezi sa upotrebom uređaja na bezbedan način i tako da razumeju potencijalne rizike.
- Deca ne smeju da se igraju sa uređajem.
- Čišćenje i održavanje ne treba da obavljaju deca, ukoliko nisu starija od 8 godina i pod nadzorom.
- Uređaj i pripadajući kabl držite van domašaja dece koja su mlađa od 8 godina.
- Ovaj kućni aparat može da se poveže samo na napajanje čiji napon i frekvencija odgovaraju vrednostima na pločici modela!
- Nikada ne koristite ili podižite uređaj ako je oštećen kabl za napajanje ili kućište.
- Aparat mora da bude povezan samo sa uzemljenom utičnicom. Ako je neophodno, može se koristiti produžni kabl koji odgovara 10 A.
- Ako je uređaj ili kabl za napajanje oštećen, moraju ih zameniti proizvođač, ovlašćeni servis ili druga kvalifikovana osoba kako bi se izbegle sve opasnosti.
- Uvek postavite aparat na ravnu površinu.
- Nikada nemojte ostavljati aparat bez nadzora ako je uključen u struju.
- Pre čišćenja i održavanja, aparat mora da bude isključen i glavni utikač ne sme biti uključen u struju svaki put nakon korišćenja.
- Uređaj i dodatni pribor se zagrevaju tokom rada. Koristite samo određene drške i dugmiće. Neka se aparat ohladi pre čišćenja ili odlaganja.
- Glavni kabl ne sme da dođe u kontakt sa bilo kojim vrućim delom aparata.
- Nemojte potapati aparat u vodu ili neku drugu tečnost.
- Ne premašujte maksimalnu zapreminu koja je prikazana na aparatu.
- Ne koristite i ne postavljajte uređaj na vruću površinu ili blizu izvora toplote.
- Ovaj aparat je namenjen samo za kućnu upotrebu. Proizvođač ne preuzima odgovornost za moguću štetu do koje je došlo neodgovarajućom ili netačnom upotrebom.

Läs följande instruktion noggrant innan du använder apparaten första gången.

- Denna produkt kan användas av barn över 8 år och personer med reducerad fysisk, sensorisk eller mental förmåga eller som saknar erfarenhet och kunskap, om de får tillsyn eller instruktioner om hur man använder produkten på ett säkert sätt och förstår riskerna.
- Barn ska inte leka med produkten.
- Rengöring och underhåll som utförs av användaren ska inte göras av barn såvida de inte är äldre än 8 år och får tillsyn.
- Produkten med sladd ska hållas utom räckhåll för barn som är yngre än 8 år.
- Apparaten ska endast anslutas till vägguttag vars spänning och frekvens överensstämmer med specifikationerna på märkplåten.
- Använd eller hantera aldrig apparaten om strömkabeln eller höljet är skadat.
- Apparaten får endast anslutas till ett jordat eluttag. Om nödvändigt kan en förlängningskabel för 10 A användas.
- Om apparaten eller sladden skadats måste den bytas ut av tillverkaren, auktoriserad servicepersonal eller liknande kvalificerad person för att undvika fara.
- Placera alltid apparaten på ett plant underlag.
- Lämna aldrig apparaten utan uppsikt när den är ansluten till vägguttaget.
- Apparaten måste stängas av och sladden dras ur efter användning och före rengöring och underhåll.
- Apparaten och dess tillbehör blir heta under drift. Använd bara särskilt avsedda handtag och knappar. Låt apparaten svalna före rengöring eller förvaring.
- Strömkabeln får inte komma i kontakt med apparatens heta delar.
- Sänk inte ned apparaten i vatten eller någon annan vätska.
- Fyll inte på mer än den maxvolym som anges på apparaten.
- Använd eller placera inte apparaten på ett hett underlag eller nära en värmekälla.
- Apparaten är endast avsedd för hushållsbruk. Tillverkaren ansvarar inte för eventuell skada orsakad av olämplig eller felaktig användning.

BG
CS
DA
DE

EE
EN
ES
FI

FR
HR
HU
IT

LT
LV
NL
NO

PL
PT
RO
RU

SK
SL
SR
SV

TR
UK



SK

1. Umiestnite prístroj na rovinný povrch. **Pri prvom použití prístroja** naplňte nádobu na vodu studenou vodou. Dvakrát stlačte tlačidlo Option. Na displeji sa zobrazí správa „AUTO CLEAN“ (AUTOMATICKÉ ČISTENIE). Správu potvrdíte stlačením tlačidla Set. Prístroj vyčistíte tak, že ním raz alebo dvakrát nechajte pretiecť plnú nádobu vody bez použitia kávy.

SL

1. Napravo postavite na ravno površino. **Ko napravo vklopite prvič**, napolnite zbiralnik s hladno vodo. Dvakrat pritisnite gumb Option (Možnost). Na zaslonu se prikaže »AUTO CLEAN« (Samodejno čiščenje). Pritisnite gumb Set (Nastavitev) za potrditev. Pustite, da skozi napravo enkrat ali dvakrat steče vsa voda iz zbiralnika, saj jo tako očistite. Pri tem ne uporabljajte kave.

SR

1. Postavite aparat na ravnu površinu. **Kada prvi put uključujete aparat**, napunite rezervoar sa hladnom vodom. Dvaput pritisnite dugme Option (Opcije) Na ekranu će se prikazati poruka „AUTO CLEAN“ (Automatsko čišćenje). Pritisnite dugme Set (Podešavanje) da biste potvrdili. Neka ceo rezervoar vode prođe kroz aparat jednom ili dvaput da biste ga očistili, bez korišćenja kafe.

SV

1. Placera bryggaren på ett plant underlag. **När du startar bryggaren för första gången**, fyll vattenbehållaren med kallt vatten. Tryck på Option-knappen två gånger Displayen visar symbolen "AUTO CLEAN". Tryck på Set-knappen för att bekräfta. För att rengöra bryggaren, låt allt vatten i behållaren passera genom bryggaren en eller ett par gånger utan att använda kaffe.



2. **Priprava kávy:** otvorte veko a naplňte nádobu na vodu čerstvou studenou vodou do požadovanej úrovne. *Poznámka: Nádržka na vodu je odoberateľná. Na nádržke na vodu a na nádobe kávovaru sa nachádza odmerka na šálky (len pre model kávovaru so sklenenou nádobou). Prístroj sa nesmie používať s prázdnuou nádobou na vodu.*

2. **Pripravljanje kave:** odprite pokrov in napolnite zbiralnik za vodo s svežo hladno vodo do zelene višine. *Opomba: posodo za vodo lahko odstranite. Na posodi za vodo in vrču za kavo je merilnik skodelic (samo pri kavnem avtomatu s steklenim vrčem). Naprave ne smete uporabljati, če je zbiralnik za vodo prazen!*

2. **Priprema kafe:** otvorite poklopac i napunite rezervoar za vodu svežom hladnom vodom do željenog nivoa. *Napomena: Rezervoar za vodu se može skinuti. Oznake za broj šolja nalaze se i na rezervoaru za vodu i na bokalu za kafu (samo na aparatima za kafu sa staklenim bokalom). Aparat ne sme da se koristi sa praznim rezervoarom!*

2. **Brygga kaffe:** Öppna locket och fyll vattenbehållaren med önskad mängd kallt vatten. *Observera: Vattenbehållaren kan tas bort. Det finns en koppmätare på vattenbehållaren och på kaffekannan (gäller endast kaffebryggare med glaskanna). Bryggaren får inte köras med tom vattenbehållare!*



3. **Vložte permanentný filter na kávu do držiaka filtra** a naplňte ho mletou kávou. Stredne silnú kávu dosiahnete použitím jednej odmernej lyžičky (približne 6 – 7 g) na šálku. Zatvorte veko nádoby na vodu a položte nádobu na kávu (s vekom) na ohrievaciu platňu.

3. **V držalo filtra vstavite filter Permanent** in ga napolnite z zmletu kavo. Za srednje močno kavo je dovolj ena žlička kave (pribl. 6–7 g) na skodelico. Zaprite pokrov zbiralnika za vodo in postavite vrč (skupaj s pokrovom) na grelno ploščo.

3. **Stavite trajni filter u držač filtera** i napunite ga mlevenom kafom. Za prosečno jaku kafu dovoljna je mera od jedne kašičice (oko 6-7 gr) po šoljici. Zatvorite poklopac rezervoara za vodu i postavite posudu (zajedno sa poklopcem) na ploču za zagrevanje.

3. **Sätt in Permanent filtret i filterhållaren** och fyll det med malet kaffe. Ett mått (cirka 6–7 gram) per kopp är tillräckligt för att få ett kaffe av medelstyrka. Stäng locket till vattenbehållaren och ställ kannan (med locket på) på värmeplattan.



4. Okamžitá príprava kávy: Stlačte tlačidlo Brew. Ak chcete varenie pozastaviť, znova stlačte tlačidlo Brew. Po dokončení varenia sa spotrebič prepne do režimu zohrievania (**len model kávovaru so sklenenou nádobou**).

4. Takoj začnite pripravljati kavo: pritisnite gumb Brew (Priprava). Če želite pripravo začasno ustaviti, znova pritisnite gumb Brew (Priprava). Ko je priprava končana, se naprava preklopi v način za ohranjanje toplote (**samo kavni avtomat s steklenim vrčem**).

4. Odmah započnite kuvanje kafe: Pritisnite dugme Brew (Kuvanje). Ako želite da privremeno zaustavite kuvanje, ponovo pritisnite dugme Brew (Kuvanje). Po završetku kuvanja, uređaj će preći u režim za održavanje toplote (**samo na aparatima za kafu sa staklenim bokalom**).

4. Börja brygg kaffe omedelbart: Tryck på Brew-knappen Om du vill pausa bryggningen trycker du på Brew-knappen en gång till. När bryggningen är avslutad går apparaten in i varmhållningsläge (**gäller endast kaffebryggare med glaskanna**).



5. Stlačením tlačidla Zrušiť zastavíte zvolenú činnosť a spotrebič sa prepne do pohotovostného režimu. *Poznámka: Displej vypnete stlačením a podržaním tlačidla Zrušiť na dve sekundy.*

5. Pritisnite gumb Cancel (Prekliči), da ustavite izbrani postopek. Naprava se preklopi v način pripravljenosti. *Opomba: za izklop zaslon za dve sekundi pridržite gumb Cancel (Prekliči).*

5. Pritisnite dugme Cancel (Obustava) da biste zaustavili izabranu radnju. Uredaj će preći u režim pripravnosti. *Napomena: Pritisnite i dve sekunde zadržite dugme Cancel (Obustava) da biste isključili ekran.*

5. Tryck på Cancel-knappen för att stoppa en vald process. Apparaten går in i standbyläge. *Observera: Håll Cancel-knappen intryckt i två sekunder för att stänga av displayen.*



6. Ak sa nádoba na kávu vyberie, ventil filtra zabráni kvapkaniu kávy na ohrievaciu platňu. **Počas varenia sa nádoba na kávu nesmie vybrať na viac ako 30 sekúnd. V opačnom prípade filter pretečie.**

6. Če odstranite vrč, ventil filtra prepreči izlivanje kave na grelnu ploščo. **Med vretjem ne smete odstraniti vrča za več kot 30 sekund, saj začne kava v nasprotnem primeru teči iz filtra.**

6. Ako se ukloni posuda za kafu, membrana filtera onemogućava da kafa kaplje na ploču za zagrevanje. **Tokom kuvanja, nije dozvoljeno uklanjati posudu duže od 30 sekundi ili će se filter prepuniti.**

6. Om kannan tas bort förhindrar filterventilen att kaffe droppar ned på värmeplattan. **Under bryggning får kannan inte vara borttagen mer än 30 sekunder. Då svämmar filtret över.**



1. Nastavenie hodín: Stlačte a podržte tlačidlo Set, kým čas (hodiny) na displeji nezačne blikať. Stláčaním tlačidla na posun nahor (▲) alebo nadol (▼) zmeňte hodinu a potom voľbu potvrdíte stlačením tlačidla Set. Nastavte minúty (a nastavenie AM – dopoludnia alebo FM – popoludní) pomocou tlačidla (▲) alebo (▼) a voľbu potvrdíte stlačením tlačidla Set.
Poznámka: Ak nestlačíte žiadne tlačidlo, spotrebič zatvorí rozhranie na nastavenie hodín automaticky po 5 sekundách.



2. Nastavenie teploty zohrievania (len pre model kávovaru so sklenenou nádobou): Stlačte tlačidlo Option. Zvoľte požadovanú teplotu (vysoká/stredná/nízka) stláčaním tlačidla (▲) alebo (▼). Voľbu potvrdíte stlačením tlačidla Set.



3. Varenie kávy pomocou nastavenia času programu: Stlačte a podržte tlačidlo Auto/Start, kým sa na displeji nezobrazí kontrolka času programu. Nastavte čas pomocou tlačidla (▲) alebo (▼) a voľbu potvrdíte stlačením tlačidla Set. Stlačením tlačidla Auto/Start spustíte alebo pozastavíte nastavenie času programu.

SK

1. Nastavitev ure: pridržiťte gumb Set (Nastavitev), dokler na zaslonu ne začne utripati čas (ure). S pritiskanjem gumba za pomikanje navzgor (▲) ali navzdol (▼) spremenite ure in nato pritisnite gumb Set (Nastavitev) za potrditev. Z gumbom (▲) ali (▼) nastavite minute (in AM (Dopolodne) ali PM (Popoldne)) in nato pritisnite gumb Set (Nastavitev) za potrditev.
Opomba: če ne pritisnete nobenega gumba, naprava po 5 sekundah samodejno zapre vmesnik za nastavitev ure.

SL

2. Prilagajanje temperature za ohranjanje toplote (samo kavni avtomat s steklenim vrčem): pritisnite gumb Option (Možnost). S pritiskanjem gumba (▲) ali (▼) izberite željeno temperaturo (High (Visoka)/Medium (Srednja)/Low (Nizka)). Za potrditev pritisnite gumb Set (Nastavitev).

3. Priprava kave s časovno nastavitvijo programa: pridržiťte gumb Auto/Start (Samodejno/vklop), dokler se na zaslonu ne prikaže čas in indikator časa programa. Z gumbom (▲) ali (▼) nastavite čas in nato pritisnite gumb Set (Nastavitev) za potrditev. Za vklop ali časno ustavitev časovne nastavitve programa pritisnite gumb Auto/Start (Samodejno/vklop).

SR

1. Podešavanje sata: Pritisnite i zadržite dugme za podešavanje sve dok cifre koje označavaju vreme (sate) na ekranu ne počnu da trepću. Pritiskajte dugmad za kretanje nagore (▲) i nadole (▼) da biste promenili sate, a zatim pritisnite dugme Set da biste potvrdili. Podesite minute (i oznaku AM (pre podne) i PM (po podne)) pomoću dugmadi (▲) i (▼), a zatim pritisnite dugme Set da biste potvrdili.
Napomena: Ako ne pritisnete nijedno dugme u roku od 5 sekundi, uređaj će automatski zatvoriti interfejs za podešavanje sata.

2. Podešavanje temperature za održavanje toplote (samo na aparatima za kafu sa staklenim bokalom): Pritisnite dugme Option (Opcije). Izaberite željenu temperaturu (High (Visoka)/Medium (Srednja)/Low (Niska)) pomoću dugmadi (▲) i (▼). Pritisnite dugme Set (Podešavanje) da biste potvrdili.

3. Kuvanje kafe pomoću postavke programiranog vremena: Pritisnite i zadržite dugme Auto/Start (Automatski režim/Pokretanje) sve dok se na ekranu ne prikaže vreme i indikator programiranog vremena. Podesite vreme pomoću dugmadi (▲) i (▼), a zatim pritisnite dugme Set (Podešavanje) da biste potvrdili. Pritisnite dugme Auto/Start (Automatski režim/Pokretanje) da biste pokrenuli ili privremeno zaustavili postavku programiranog vremena.

SV

1. Ställa klockan: Håll Set-knappen intryckt tills tiden (timmarna) på displayen börjar blinka. Tryck på Scroll up (▲) eller Scroll down (▼) för att ställa in rätt timme. Bekräfta sedan med Set-knappen. Ställ in minuterna (och AM eller PM) med knapparna (▲) och (▼). Bekräfta sedan med Set-knappen.
Observera: Om ingen knapp trycks ner stängs klockgränssnittet efter fem sekunder.

2. Ändra varmhållningstemperaturen (gäller endast kaffebryggare med glaskanna): Tryck på Option-knappen. Välj temperatur (High/Medium/Low) genom att trycka på (▲) eller (▼). Bekräfta med Set-knappen.

3. Brygga kaffe med förprogrammerad tidsinställning: Håll Auto-/Start-knappen intryckt tills displayen visar tiden och indikatorn för programmerad tid. Ställ in tiden med hjälp av (▲) och (▼). Bekräfta med Set-knappen. Tryck på Auto-/Start-knappen om du vill starta eller pausa den programmerade inställningen.



4. Funkcia Aróma predĺži dobu prípravy kávy, čím sa maximalizuje chuť a dosiahne menšie množstvo silnejšej kávy (zvyčajne menej ako 6 šálok). Stlačením tlačidla Aroma upravíte nastavenie arómy.

4. Izbirnik za prilagoditev arome podaljša čas priprave kave za čim bolj poln okus in močnejšo kavo za manjšo število skodelic (običajno manj kot šest). Pritisnite gumb Aroma za prilagajanje nastavitve arome.

4. Birač arome produžava vreme kovanja kako bi maksimalno iskoristio izvlačenje ukusa i kako bi se dobila jača kafa za manji broj šoljica (običajno manje od 6). Pritisnite dugme Aroma da biste podesili postavku arome.

4. Med aromväljaren förlängs bryggningen så att du får maximalt med smak och ett starkare kaffe när du endast brygger några få koppar (vanligtvis färre än sex). Tryck på Aroma-knappen om du vill ändra arominställningen.



5. Po 60 cykloch varenia sa na displeji zobrazí správa „Change Filter“ (Vymeňte filter), ktorá používateľa upozorní, že filter PureAdvantage™ je potrebné vymeniť. Filter vložte do nádoby s čistou studenou vodou a nechajte ho nasiaknuť na 10 minút.

5. Po 60 pripravah se na zaslonu prikaže »Change Filter« (Zamenjajte filter), kar pomeni, da je treba zamenjati filter PureAdvantage™. Filter za 10 minut postavite v posodo s čisto hladno vodo.

5. Nakon 60 ciklusa kovanja, na ekranu će se prikazati poruka „Change Filter“ (Promenite filter), koja korisnika obaveštava o tome da je potrebno da zameni PureAdvantage™ filter. Stavite filter u posudu sa čistom hladnom vodom, i pustite da se natapa 10 minuta.

5. Displayen visar ”Change Filter” efter 60 bryggningar. Det betyder att PureAdvantage™-filtret behöver bytas ut. Sätt filtret i en behållare med rent, kallt vatten och låt vara i 10 minuter.



6. Filter PureAdvantage™ (najprv koniec filtra) vložte do vrecka umiestneného na spodku zásobníka vody.

6. Filter PureAdvantage™ (najprej konec s filtrom) vstavite v žep na dnu posode za vodo.

6. Stavite filter PureAdvantage™ (prvo kraj filtera) u džep koji se nalazi na dnu rezervoara za vodu.

6. Sätt PureAdvantage™-filtret (filterändan först) i fickan i botten av vattenbehållaren.



SK

1. **Vypnite prístroj a odpojte kábel napájania.** Navlhčenou handričkou utrite všetky vonkajšie povrchy. Nádobu na kávu s vekom možno umývať v umývačke riadu. **Nikdy nepoužívajte žieravé ani abrazívne čistiace prostriedky. Prístroj nikdy neponárajte do tekutiny.**



2. **Ak chcete vyčistiť držiak filtra,** nadvihnite rúčku a vyberte držiak filtra. Ventil filtra dôkladne vyčistite tak, že ho počas vyplachovania niekoľkokrát aktivujete. Držiak filtra a pevný filter na kávu sú vhodné aj do umývačky riadu.



3. **Na dosiahnutie najlepších výsledkov odporúčame kanvicu odvápnovať každé tri mesiace.** Nádobu na vodu naplňte podľa návodu na používanie prístroja vodou a odvápnovačom a potom postupujte podľa krokov 4 a 5. *Poznámka: Nádržka na vodu je odobratelná.*

SL

1. **Izklopite napravo in izvlecite napajalni kabel.** Z vlažno krpo obrišete vse zunanje površine. Vrč za vodo in pokrov vrča lahko pomivate v pomivalnem stroju. **Ne uporabljajte jedkih ali grobih čistilnih sredstev in ne potaplajte naprave v tekočino!**

2. **Če želite očistiti nosilec filtra,** dvignite ročaj in ga odstranite. Ventil filtra temeljito očistite tako, da ga med izpiranjem večkrat pritisnete. Držalo filtra in trajni kavni filter je prav tako dovoljeno pomivati v pomivalnem stroju.

3. **Za najboljše delovanje je vsake tri mesece priporočeno čiščenje vodnega kamna.** Napolnite zbiralnik z vodo in sredstvom za odstranjevanje vodnega kamna v skladu z navodili za uporabo in nato upoštevajte koraka 4 in 5. *Opomba: posodo za vodo lahko odstranite.*

SR

1. **Isključite aparat i isključite ga iz struje.** Sve spoljašnje površine očistite vlažnom krpom. Posuda za kafu i poklopac posude mogu se prati u mašini za sudove. **Nemojte koristiti abrazivna sredstva za čišćenje i nikada ne potapajte aparat u tečnost!**

2. **Da biste očistili držač filtera,** podignite ručku i uklonite držač filtera. Da biste detaljno očistili ventil filtera, pritisnite ga nekoliko puta za vreme ispiranja. Držač filtera i trajni filter za kafu takođe možete da perete u mašini za sudove.

3. **Uklanjanje kamenca se preporučuje na svaka tri meseca za najbolji učinak.** Ispunite posudu sa vodom i sredstvom za uklanjanje kamenca prema uputstvima proizvođača, a zatim pratite korake 4 i 5. *Napomena: Rezervoar za vodu se može skinuti.*

SV

1. **Stäng av bryggaren och dra ur strömkontakten.** Torka av den utvändigt med en fuktig torkhandduk. Kaffekannan och dess lock kan maskindiskas. **Använd aldrig frätande eller slipande rengöringsmedel och sänk aldrig ned bryggaren i vätska!**

2. **Lyft upp handtaget och ta loss filterhållaren** om du vill rengöra filterhållaren. Aktivera filterventilen flera gånger under rinnande vatten för att rengöra den. Filterhållaren och det permanenta kaffefiltret tål även maskindisk.

3. **Avkalkning rekommenderas var tredje månad för bästa funktion.** Fyll behållaren med vatten och avkalkningsmedel enligt produktens bruksanvisning. Följ sedan steg 4 och 5. *Observera: Vattenbehållaren kan tas bort.*



4. Nádobu na kávu s vekom umiestnite na ohrievaciu platňu. Nechajte odstraňovač vodného kameňa pôsobiť približne 15 minút. Dvakrát stlačte tlačidlo Option. Na displeji sa zobrazí správa „Auto Clean“ (Automatické čistenie). Voľbu potvrdíte stlačením tlačidla Set. Po dokončení čistenia voda prestane vytekať a zaznejú tri pípnutia. Proces odstraňovania vodného kameňa podľa potreby zopakujte.
Poznámka: Skontrolujte, či sa v zariadení nenachádza káva.

4. Postavíte vrč za kavo s pokrovom na grelno ploščo. Odstraniteľný vodného kameňa naj účinkuje približno 15 minút. Dvakrát pritisnite gumb Option (Možnosť). Na zaslonu se prikaže »Auto Clean« (Samodejno čištění). Za potrditev pritisnite gumb Set (Nastavitev). Ko je postopek končan, neha teči voda in sledijo trije piski. Po potrebi ponovite odstranjanje vodnega kameňa.
Opomba: pri tem ne smete uporabiti kave.

4. Postavite posudu za kávu sa poklopcem na ploču za zagrevanje. Ostavite sredstvo za uklanjanje kamenca da deluje oko 15 minuta. Dvaput pritisnite dugme Option (Opcije). Na ekranu će se prikazati poruka „Auto Clean“ (Automatsko čišćenje). Pritisnite dugme Set (Podešavanje) da biste potvrdili. Po završetku postupka, voda će prestati da teče i začuće se tri zvučna signala. Ako je potrebno, ponovite postupak uklanjanja kamenca.
Napomena: Vodite računa da se u uređaju ne nalazi kafa.

4. Ställ kaffekannan på värmeplattan med locket på. Låt avkalkningsmedlet verka i cirka 15 minuter. Tryck på Option-knappen två gånger. Displayen visar symbolen ”Auto Clean”. Bekräfta med Set-knappen. När avkalkningen är klar slutar vattnet att rinna och apparaten piper tre gånger. Upprepa avkalkningen vid behov.
Observera: Använd inte kaffe i bryggaren.



5. Prístroj spustite minimálne dvakrát s čistou vodou. Potom pod tečúcou vodou dôkladne vypláchnite nádobu na kávu, veko a držiak filtra a počas vyplachovania niekoľkokrát aktivujte ventil filtra.

5. Napravo morate vsaj dvakrat uporabiti samo z navadno vodo. Nato s tekočo vodo temeljito sperite vrč za kavo, pokrov in nosilec filtra. Med spiranjem večkrat vključite ventil filtra.

5. Uključite aparat još najmanje dva puta koristeći samo običnu vodu. Zatim tekućom vodom temeljno isperite posudu za kávu, poklopac i držač za filter i aktivirajte membranu filtera više puta tokom procesa ispiranja.

5. Kör kaffebryggaren minst två gånger med enbart vatten. Skölj sedan kaffekannan, locket och filterhållaren noggrant med rinnande vatten och se till att filterventilen sköljs ren.



6. Nikdy neponárajte termickú kanvicu do kvapaliny ani ju neumývajte v umývačke riadov.*

6. Termo vrča ne smete potapljati v tekočino ali pomivati v pomivalnem stroju.*

6. Nikada nemojte potapati termo čajnik u tečnost niti ga prati u mašini za pranje posuda.*

6. Sänk aldrig ner termoskannan i vätska och diska den inte i diskmaskinen.*

Likvidácia / Odstranjanje Odlaganje / Kassering

SK

Materiály označené symbolom  odovzdajte na recykláciu. Obal hodte do príslušných kontajnerov na recykláciu. Chráňte životné prostredie a zdravie ľudí a recyklujte odpad z elektrických a elektronických spotrebičov.

Nelikvidujte spotrebiče označené



symbolom  spolu s odpadom z domácnosti. Výrobok odovzdajte v miestnom recyklačnom zariadení alebo sa obráťte na obecný alebo mestský úrad.

SL

Reciklirajte materiale, ki jih označuje

simbol . Embalažo odložite v ustrezne zabojnike za reciklažo. Pomagajte zaščititi okolje in zdravje ljudi ter reciklirati odpadke električnih in elektronskih naprav.



Naprav, označenih s simbolom , ne odstranjajte z gospodinjskimi odpadki. Izdelek vrnite na krajevno zbirališče za recikliranje ali se obrnite na občinski urad.

SR

Reciklirajte materijale sa simbolom . Pakovanje odložite u odgovarajuće kontejnere radi recikliranja. Pomozite u zaštitu životne sredine i ljudskog zdravlja kao i u recikliranju otpadnog materijala od elektronskih i električnih uređaja.



Uređaje obeležene simbolom , nemojte bacati zajedno sa smećem. Proizvod vratite u lokalni centar za recikliranje ili se obratite opštinskoj kancelariji.

SV

Återvinn material med symbolen . Återvinn förpackningen genom att placera den i lämpligt kärl. Bidra till att skydda vår miljö och vår hälsa genom att återvinna avfall från elektriska och elektroniska produkter.



Släng inte produkter märkta med

symbolen  med hushållsavfallet. Lämna in produkten på närmaste återvinningsstation eller kontakta kommunkontoret.

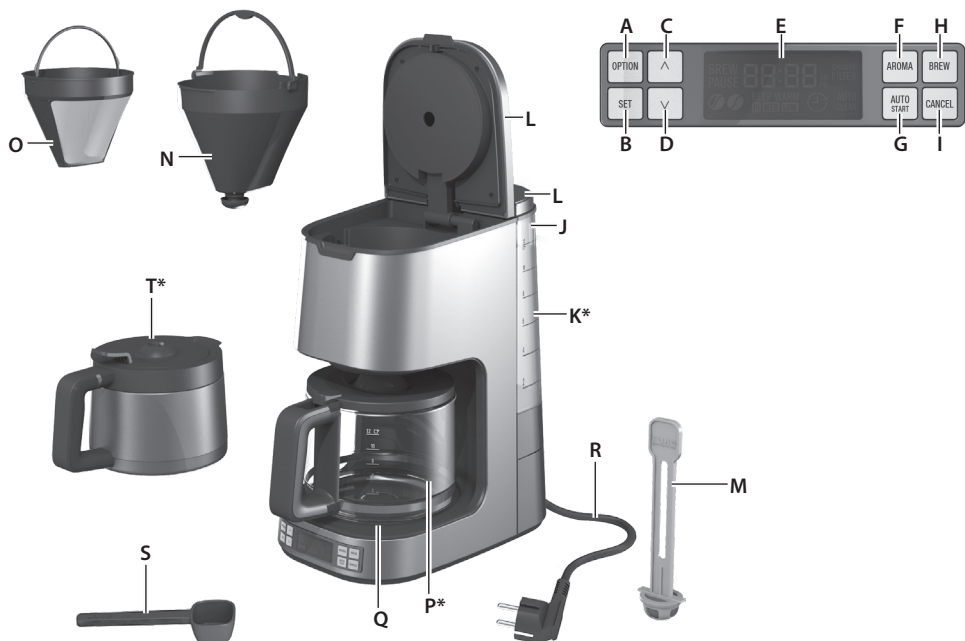

TR

Bileşenler

- A. Option (Seçenek) tuşu
- B. Set (Ayar) tuşu
- C. Yukarı (▲) tuşu
- D. Aşağı (▼) tuşu
- E. LCD Gösterge
- F. Aroma tuşu
- G. Auto/Start (Otomatik/ Başlat) tuşu
- H. Brew (Pişirme) tuşu
- I. Cancel (İptal) tuşu
- J. Çıkarılabilir su haznesi
- K. Su seviyesi göstergesi
- L. Menteşeli kapak
- M. Aktif karbon filtresi kartuşu sahip su filtresi tutucu
- N. Damlama önleme valfi ile birlikte filtre tutucu
- O. Kalıcı kahve filtresi
- P. Her iki yanında temiz su dereceleri bulunan, kahve sürahisi*
- Q. Isıtma plakası*
- R. Uzatılabilir kablo ve fiş
- S. Ölçü kaşığı
- T. Paslanmaz çelik termostatlı termos*

UK

Компоненти

- A. Кнопка вибору опцій
- B. Кнопка підтвердження
- C. Кнопка гортання вгору (▲)
- D. Кнопка гортання вниз (▼)
- E. РК-дисплей
- F. Кнопка аромату
- G. Кнопка запуску/ автоматичного запуску
- H. Кнопка заварювання
- I. Кнопка скасування
- J. Зйомний резервуар для води
- K. Індикатор рівня води
- L. Кришка
- M. Корпус фільтра для води з патроном для фільтра з деактивованим вугіллям
- N. Тримач фільтра із клапаном проти крапання
- O. Постійний фільтр
- P. Глечик для кави, з діленнями шкали для води по обох боках*
- Q. Нагрівальна плита*
- R. Подовжуваний мережевий шнур та вилка
- S. Мірна ложка
- T. Термо горняtko з нержавіючої сталі з пусковою системою*

Cihazı ilk kez kullanmadan önce aşağıdaki talimatı dikkatle okuyun.

- Bu cihaz, güvenli şekilde kullanımı ve oluşabilecek tehlikeler hakkında talimat, gözetim veya bilgi verilmesi halinde 8 yaş ve üzeri çocuklar ve fiziksel, duyuumsal veya zihinsel kapasitesi düşük veya bilgi ve deneyimi olmayan kişiler tarafından kullanılabilir.
- Bu cihaz, çocukların oynayabileceği bir oyuncak değildir.
- Temizlik ve kullanıcı bakımı, 8 yaşından küçük çocuklar tarafından ve gözetim altında bulunmadıkları müddetçe yapılmamalıdır.
- Cihazı ve kablosuna 8 yaşından küçük çocukların erişmesine engel olun.
- Cihaz yalnızca, voltaj ve frekansı anma değerleri plakasındaki özelliklere uyan bir güç kaynağına bağlanmalıdır.
- Ürünle birlikte gelen kablo veya gövde zarar görmüşse cihazı kesinlikle kullanmayın veya tutmayın.
- Cihaz yalnızca topraklı bir prize bağlanmalıdır. Gerekirse, 10 A için uygun bir uzatma kablosu kullanılabilir.
- Ürün veya ürünle birlikte gelen kablo hasar görürse, bir tehlike olasılığını ortadan kaldırmak amacıyla söz konusu kablo; üretici, servis temsilcisi veya benzer niteliklere sahip bir kişi tarafından değiştirilmelidir.
- Cihazı daima düz bir yüzey üzerine yerleştirin.
- Prize bağlıyken cihazı kesinlikle çalışır halde bırakmayın.
- Her kullanım sonrasında ve temizlik ve bakım öncesinde cihaz kapatılmalı ve fişi prizden çekilmelidir.
- Cihaz ve aksesuarları çalışırken ısınır. Yalnızca ilgili kol ve düğmeleri kullanın. Temizleme veya saklama öncesinde soğumasını bekleyin.
- Elektrik kablosu cihazın sıcak parçalarıyla temas etmemelidir.
- Cihazı suya veya herhangi bir sıvıya daldırmayın!
- Cihazların üzerinde gösterilen maksimum doldurma hacmini aşmayın.
- Cihazı sıcak bir yüzey üzerinde veya bir ısı kaynağının yakınında kullanmayın veya bu tür yerlere koymayın.
- Bu cihaz, yalnızca ev kullanımı amacıyla tasarlanmıştır. Üretici, uygun olmayan veya hatalı kullanımdan kaynaklanan hasarlar açısından herhangi bir sorumluluk kabul etmez.

Уважно прочитайте ці інструкції перед першим використанням приладу.

- Цей прилад може використовуватись дітьми старше 8 років та особами із зниженими фізичними, сенсорними або психічними можливостями чи недостатнім досвідом і знаннями лише під наглядом або після проведення інструктажу стосовно безпечного користування приладом та розуміння пов'язаних з цим ризиків.
- Діти не повинні гратись із приладом.
- Прибирання та обслуговування здійснюватись лише дітьми старше 8 років та під наглядом дорослих.
- Зберігайте прилад та шнур до нього в місцях, недосяжних для дітей молодших 8 років.
- Прилад можна під'єднувати лише до джерела енергопостачання, напруга та частота якого відповідають специфікаціям, указаним на табличці з технічними даними!
- Забороняється використовувати або піднімати прилад, якщо пошкоджено шнур живлення чи корпус.
- Прилад мусить підключатися лише до заземленої розетки. За необхідності можна використовувати подовжувальний кабель, який підходить до струму 10 А.
- У випадку пошкодження приладу або шнура живлення його має замінити виробник, його сервісний центр або інша кваліфікована особа, щоб запобігти нещасному випадку.
- Завжди розміщуйте прилад на рівній горизонтальній поверхні.
- Ніколи не залишайте без нагляду прилад, підключений до джерела живлення.
- Завжди вимикайте прилад і виймайте мережний штепсель після використання, а також перед чищенням і поточним обслуговуванням.
- Під час експлуатації прилад й аксесуари нагріваються. Використовуйте лише рукоятки та перемикачі, призначені для цього. Перед чищенням і зберіганням дайте приладу охолонути.
- Кабель живлення не повинен торкатися будь-яких нагрітих частин приладу.
-  Забороняється занурювати прилад у воду або будь-яку іншу рідину.
- Забороняється перевищувати максимальний обсяг заповнення, указаний на приладах.
- Не використовуйте та не розташовуйте прилад на гарячій поверхні або поруч із джерелом тепла.
- Прилад призначений виключно для домашнього використання. Виробник не відповідає за можливу шкоду, спричинену неналежним чи неправильним використанням.

BG
CS
DA
DEEE
EN
ES
FIFR
HR
HU
ITLT
LV
NL
NOPL
PT
RO
RUSK
SL
SR
SVTR
UK



TR

1. Makineyi düz bir yüzeye yerleştirin. **Makineyi ilk kez çalıştırırken,** hazneyi soğuk suyla doldurun. Option tuşuna iki kez basın. Ekranda "AUTO CLEAN" (Otomatik Temizleme) yazısı görünür. Onaylamak için Set tuşuna basın. Temizleme amacıyla, kahve kullanmaksızın bir hazne dolusu suyun makineden bir veya iki kez geçmesini sağlayın.

UK

1. Розташуйте машину на горизонтальній поверхні. **Перед першим увімкненням машини** наповніть резервуар холодною водою. Двічі натисніть кнопку вибору опцій. На дисплеї відобразиться напис "AUTO CLEAN" (Автоматичне очищення). Натисніть кнопку підтвердження, щоб підтвердити. Не використовуючи каву, дочекайтеся, доки вся вода з резервуара протече через машину один чи два рази.



2. **Kahve yapma:** kapağı açın ve su haznesine istediğiniz seviyeye kadar taze soğuk su doldurun. **Not:** *Su haznesi çıkarılabilir. Su haznesinde ve kahve sürahisinde fincanlar için bir gösterge bulunur (yalnızca Cam sürahili Kahve makinesi için).* **Makine, su haznesi boşken kullanılmamalıdır!**

2. **Приготування кави.** Відкрийте кришку та заповніть резервуар свіжою холодною водою до необхідного рівня. **Примітка.** *Резервуар для води і на глечку для кави (лише для кавомашини зі скляним глечиком) є калібрування в горнятках.* **Забороняється використовувати машину з порожнім резервуаром!**



3. **Kalıcı filtresini filtre tutucusuna takın** ve çekilmiş kahveyle doldurun. Orta sertlikte bir kahve için, fincan başına bir ölçü kaşığı (yakl. 6-7 g) yeterlidir. Su haznesinin kapağını kapatın ve kahveligi (kapakla birlikte) ısıtma plakasının üzerine yerleştirin.

3. **Вставте постійний фільтр у тримач фільтра** і заповніть його меленою кавою. Для отримання кави середньої міцності достатньо однієї мірної ложки (близько 6–7 г) на чашку. Закрийте кришку резервуара для води та поставте глечик (із кришкою) на нагрівальну плиту.



- 4. Kahveyi hemen pişirmeye başlayın:**
Brew tuşuna basın. Pişirme işlemini duraklatmak istiyorsanız Brew tuşuna tekrar basın. Pişirme işlemi tamamlandığında cihaz sıcak tutma moduna geçer (**yalnızca Cam sürahlili Kahve makinesi için**).

- 4. Відразу ж почніть готувати каву:**
Натисніть кнопку заварювання. Щоб призупинити заварювання, натисніть кнопку заварювання ще раз. Коли процес приготування завершиться, пристрій перейде в режим підтримування температури (**лише для кавомашини зі скляним глечиком**).



- 5. Seçtiğiniz işlemi durdurmak için Cancel tuşuna basın;** cihaz bekleme moduna geçer.
Not: Ekranı kapatmak için Cancel tuşunu iki saniye basılı tutun.

- 5. Щоб зупинити виконання вибраної операції,** натисніть кнопку скасування; пристрій перейде в режим очікування.
Примітка. Щоб вимкнути дисплей, натисніть кнопку скасування й утримуйте її дві секунди.



- 6. Kahvelik çıkartıldığında,** filtre valfi kahvenin ısıtma plakası üzerine damlamasını önler.
Kaynama esnasında kahvelik 30 saniyeden daha uzun süreyle çıkartılmamalıdır, aksi takdirde su filtreden taşabilir.

- 6. Якщо глечик знято,** клапан фільтра не дозволяє каві крапати на нагрівальну плиту.
Під час кипіння глечик не можна знімати більше ніж на 30 секунд, щоб запобігти переповненню фільтра.

BG
CS
DA
DE

EE
EN
ES
FI

FR
HR
HU
IT

LT
LV
NL
NO

PL
PT
RO
RU

SK
SL
SR
SV

TR
UK

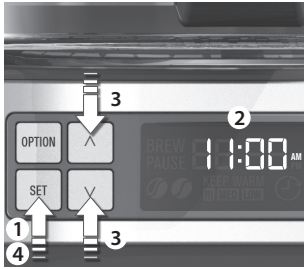

- TR**
- 1. Saati ayarlama:** Set tuşunu ekrandaki süre (saat) yanıp sönmeye başlayana kadar basılı tutun. Saati değiştirmek için Yukarı (Λ) veya Aşağı (∇) tuşuna basın, ardından Set tuşuna basarak onaylayın. (Λ) veya (∇) tuşunu kullanarak dakika ayarını yapın (AM veya PM) ve Set tuşuna basarak onaylayın.
Not: Hiçbir tuşa basılmadığında cihaz 5 saniye sonra saat ayarı arayüzünü otomatik olarak kapatır.

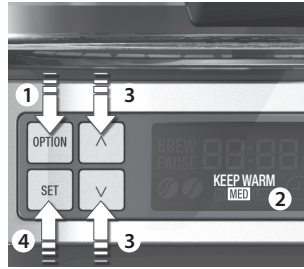

- 2. Sıcak tutma sıcaklığını ayarlama (yalnızca Cam sürahlili Kahve makinesi için):** Option tuşuna basın. (Λ) veya (∇) tuşuna basarak High/Medium/Low (Yüksek/Orta/Düşük) sıcaklık ayarlarından birini seçin. Set tuşuna basarak onaylayın.



- 3. Program süresi ayarıyla kahve pişirme:** Ekranda zaman ve program süresi göstergesi görünene kadar Auto/Start tuşuna basın. (Λ) veya (∇) tuşunu kullanarak süre ayarını yapın ve Set tuşuna basarak onaylayın. Program süresi ayarını başlatmak veya duraklatmak için Auto/Start tuşuna basın.

- UK**
- 1. Налаштування годинника:** Натисніть і утримуйте кнопку підтвердження, поки час (години) на дисплеї не почне блимати. За допомогою кнопок гортання вгору (Λ) і вниз (∇) виберіть годину і натисніть кнопку підтвердження. Встановіть хвилини (а також виберіть AM чи PM) за допомогою кнопок гортання вгору (Λ) і вниз (∇) і натисніть кнопку підтвердження.
Примітка. Якщо на пристрої не натиснути жодної кнопки впродовж 5 секунд, інтерфейс налаштування годинника автоматично вимкнеться.

- 2. Налаштування температури для підтримування (лише для кавомашини зі сляким глечиком):** Натисніть кнопку вибору опцій. За допомогою кнопок (Λ) або (∇) виберіть потрібну температуру (High (Висока) / Medium (Середня) / Low (Низька)). Натисніть кнопку підтвердження.

- 3. Готування кави з програмуванням часу:** Натисніть і утримуйте кнопку запуску / автоматичного запуску, поки на екрані не відобразиться час і індикатор програмування часу. За допомогою кнопок гортання вгору (Λ) і вниз (∇) встановіть час і натисніть кнопку підтвердження.



4. Aroma Seçici, daha az sayıda (normal olarak 6'dan az) fincan için aroma akışını en üst düzeye çıkaracak ve kahvenin daha güçlü olmasını sağlayacak şekilde pişirme süresini uzatır.

Aroma ayarını yapmak için Aroma tuşuna basın.

4. Регулятор насиченості аромату подовжує час варіння для максимально насиченого смаку та отримання більш міцної кави для невеликої кількості чашок (зазвичай менше 6).

Натисніть кнопку аромату, щоб настроїти аромат.



5. 60 pişirme döngüsünden sonra ekranda "Change Filter" (Filtreyi Değiştir) uyarısı görüntülenerek kullanıcıya PureAdvantage™ filtresini değiştirmesi gerektiği bildirilir. Filtreyi, içinde temiz soğuk su bulunan bir kaba koyun ve 10 dakika bekletin.

5. Після 60 циклів приготування на дисплеї з'явиться напис "Change Filter" (Змініть фільтр), це означає, що потрібно замінити фільтр PureAdvantage™. Помістіть фільтр в ємність з чистою холодною водою і залиште на 10 хвилин.



6. PureAdvantage™ filtresini (filtre ucu öne gelecek şekilde) su haznesinin altında konulanan cebe yerleştirin.

6. Помістіть фільтр для PureAdvantage™ (спочатку кінець фільтра) у кишеню, розташовану внизу резервуару для води.

BG
CS
DA
DE

EE
EN
ES
FI

FR
HR
HU
IT

LT
LV
NL
NO

PL
PT
RO
RU

SK
SL
SR
SV

TR
UK



TR

1. **Makineyi kapatın ve fişi prizden çekin.** Diğer yüzeylerin tümünü nemli bir bezle silin. Kahvelik ve kahveliğin kapağı bulaşık makinesine konabilir. **Kesinlikle yakıcı ve aşındırıcı temizleyiciler kullanmayın ve makineyi sıvı içine daldırmayın!**

2. **Filtre tutucuyu temizlemek için,** kolu yukarı kaldırın ve filtre tutucuyu çıkarın. Suya tuttuğunuzda birkaç kez bastırarak filtre valfinin iyice temizlenmesini sağlayın. Filtre tutucu ve sabit kahve filtresi bulaşık makinesinde de yıkanabilir.

3. **En iyi performans için üç ayda bir kireçlerin temizlenmesi tavsiye edilir.** Ürün talimatlarına göre hazneyi su ve kireç çözücü ile doldurun ve ardından adım 4 ve 5'i uygulayın. *Not: Su haznesi çıkarılabilir.*

UK

1. **Вимкніть прилад і витягніть шнур живлення з розетки.** Протріть усі зовнішні поверхні вологою тканиною. Глечик для кави та його кришку можна мити в посудомийній машині. **Забораються використувати лужні й абразивні очищувачі, а також занурювати прилад у рідину!**

2. **Щоб очистити тримач фільтра,** підніміть рукоятку та зніміть тримач. Для ретельного очищення клапана фільтра натисніть на нього декілька разів під час миття. Постійний фільтр для кави і тримач фільтра також можна мити в посудомийній машині.

3. **Для покращення роботи рекомендується раз на три місяці видаляти вапняний нальот.** Заповніть резервуар водою та декальцином відповідно до інструкції приладу та виконайте кроки 4 та 5. *Примітка. Резервуар для води зйомний.*

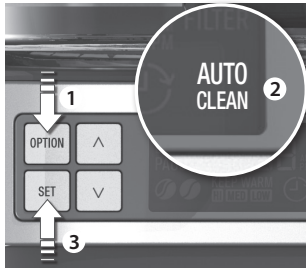

4. Kahveliği kapağıyla birlikte ısıtma plakasının üzerine yerleştirin. Kireç çözücünün etkisini göstermesi için yaklaşık 15 dakika bekleyin. Option tuşuna iki kez basın. Ekranda "Auto Clean" (Otomatik Temizleme) yazısı görünür. Set tuşuna basarak onaylayın. İşlem bittiğinde su akışı durur ve üç bip sesi duyulur. Gerekirse kireç çözme işlemini tekrarlayın.
Not: kahve kullanılmadığından emin olun.

4. Розташуйте глечик для кави із кришкою на нагрівальній плиті. Залиште засіб для усунення накипу діяти близько 15 хвилин. Натисніть кнопку вибору опцій двічі. На дисплеї відобразиться напис "Auto Clean" (Автоматичне очищення). Натисніть кнопку підтвердження. Коли процес завершиться, вода перестане текти і пролунає три сигнали. За потреби повторіть процес усунення накипу.
Примітка. Переконайтеся, що в апараті немає кави.



5. Makinenin en az iki kez sadece su ile çalışmasını sağlayın. Ardından kahveliği, kapağı ve filtre tutucuyu akan su altında iyice yıkayın, yıkama işlemi esnasında filtre valfini birkaç kez açıp kapatın.

5. Проженіть машину принаймні двічі із простою водою. Потім ретельно ополосніть глечик для кави та тримач фільтра проточною водою, одночасно активуючи клапан фільтра кілька разів.



6. Termostatlı termosu sıvı daldırmayın ya da bulaşık makinesinde yıkamayın.*

6. Не можна занурювати термокружку в рідину або мити її в посудомийній машині.*

* modele bağlıdır *залежно від моделі

Elden çıkarma / Утилізація

TR

Şu sembole sahip malzemeler geri

dönüştürülebilir . Ambalajı geri dönüşüm için uygun konteynerlere koyun.

Elektrikli ve elektronik cihaz atıklarının geri dönüşümüne ve çevre ve insan sağlığının korunmasına yardımcı olun.



Ev atığı sembolü  bulunan cihazları atmayın. Ürünü yerel geri dönüşüm tesislerinize gönderin ya da belediye ile irtibata geçin.

UK

Здавайте на повторну переробку матеріали, позначені відповідним

символом . Викидайте упаковку у відповідні контейнери для вторинної сировини.

Допоможіть захистити навколишнє середовище та здоров'я інших людей і забезпечити вторинну переробку електричних і електронних приладів.

Не викидайте прилади, позначені

відповідним символом , разом з іншим домашнім сміттям. Поверніть продукт до заводу із вторинної переробки у вашій місцевості або зверніться до місцевих муніципальних органів влади.

BG
CS
DA
DE

EE
EN
ES
FI

FR
HR
HU
IT

LT
LV
NL
NO

PL
PT
RO
RU

SK
SL
SR
SV

TR
UK

www.electrolux.com/shop



Electrolux Appliances AB
St. Göransgatan 143
S-105 45 Stockholm
Sweden

Share more of our thinking at www.electrolux.com

 Printed on recycled paper

3481 EEKF7XXX02011113

