

Moulinex®

Мультиварка-скороварка

UK



www.moulinex.ua

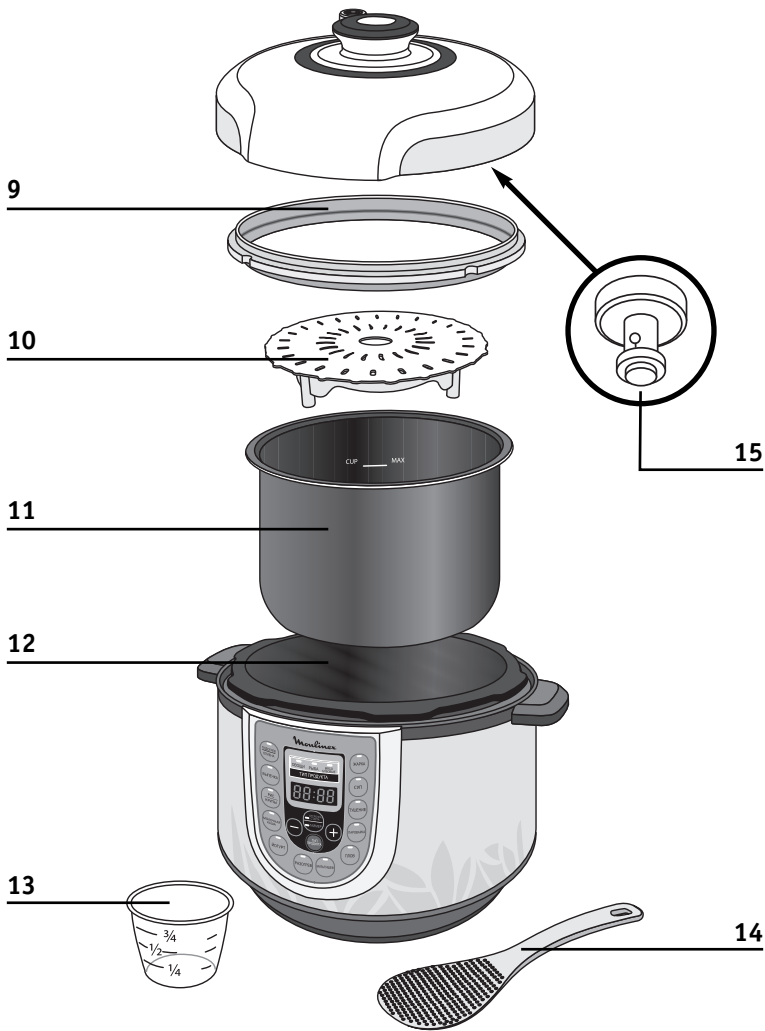

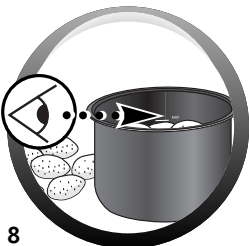
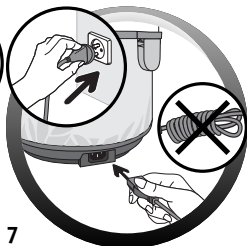
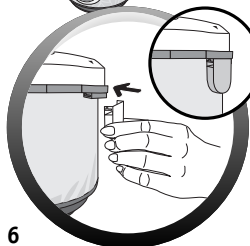
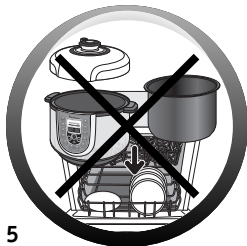
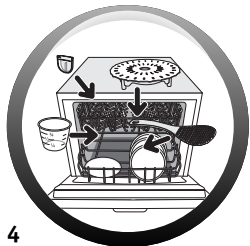
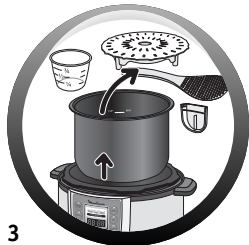

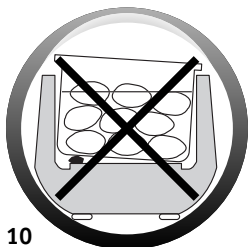



21



22



23



24

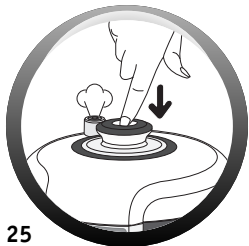

25



26

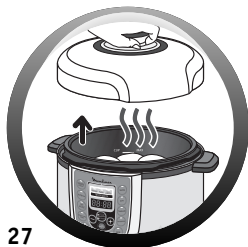

27



28

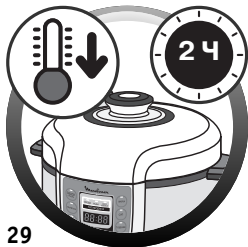

29

3

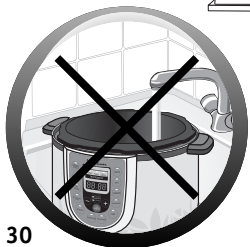
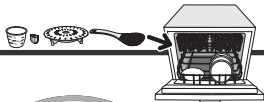

30

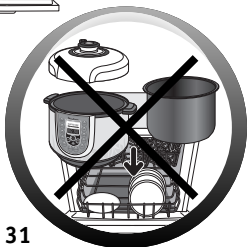

31

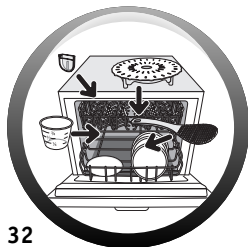

32



33



34



35



36

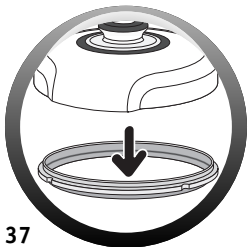

37

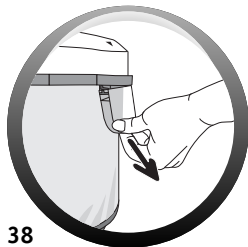

38

Важливі заходи безпеки

Інструкція з техніки безпеки

- Цей прилад не може використовуватися дітьми молодше восьми років. Пристрій можуть використовувати діти старше 8 років лише під постійним наглядом дорослих. Пристрій можуть використовувати люди з обмеженими фізичними, розумовими можливостями або з порушенням чутливості, а також люди, що не мають відповідного досвіду та знань стосовно його використання, але лише під наглядом особи, відповідальної за їхню безпеку, або після отримання інструкцій щодо безпечної експлуатації даного пристрою та після усвідомлення небезпеки, пов'язаної з його використанням. Зберігайте прилад і шнур живлення в місцях, недоступних для дітей молодше 8 років. Очищення та обслуговування не повинно проводитися дітьми.
- Кухонний пристрій повинен розміщуватися на рівній поверхні таким чином, щоб уникнути розливу гарячих рідин.
- Цей пристрій не призначений для використання людьми з обмеженими фізичними, розумовими можливостями або порушенням чутливості (включаючи дітей), а також людьми, що не мають відповідного досвіду та знань стосовно його використання. Вказані вище особи можуть

використовувати даний пристрій лише під наглядом або після отримання інструкцій щодо його експлуатації від осіб, відповідальних за їхню безпеку.

- Слідкуйте за тим, щоб діти не гралися з цим пристроєм.
- Оскільки даний пристрій розроблено виключно для домашнього використання, він не призначений для використання у наступних випадках, на які не розповсюджується дія гарантії:
 - На кухнях магазинів, офісів, а також в інших робочих приміщеннях;
 - На фермах;
 - Клієнтами в готелях, мотелях та в інших житлових приміщеннях;
 - У закусточних і кафе.
- Ваш пристрій обладнаний знімним кабелем живлення: якщо кабель живлення пошкоджений, його необхідно замінити спеціальним кабелем або блоком, які можна придбати в Авторизованому сервісному центрі.
- Прилад не слід занурювати у рідину.
- Прилад не призначений для використання з зовнішнім таймерним вимикачем чи окремою системою дистанційного керування.
- Використовуйте гарячу воду, рідину для миття посуду та губку для очищення всіх деталей, які вступають в контакт з їжею.

- **Прочитайте та дотримуйтесь інструкцій з використання. Зберігайте їх в надійному місці.**
- Для Вашої безпеки, цей прилад відповідає нормам безпеки та директивам, чинним на момент його виробництва (Директиві про низьку напругу, Директиві щодо електромагнітної сумісності, Нормам щодо матеріалів, які контактують з харчовими продуктами, щодо охорони довкілля...).
- Переконайтеся, що напруга вашої електромережі відповідає напрузі, вказаній на приладі (змінний струм).
- Зважаючи на різноманіття діючих стандартів, якщо прилад використовується не в тій країні, в якій він був придбаний, його слід перевірити в Авторизованому сервісному центрі.
- Не ставте прилад поблизу джерела тепла або в розігріту духовку, оскільки це може спричинити серйозне пошкодження приладу.
- Пристрій розроблено лише для домашнього використання. У випадку використання у комерційних цілях, неправильного використання чи недотримання інструкцій з використання, виробник не нестиме жодної відповідальності, а гарантія у таких випадках буде недійсною.
- Використовуйте прилад на плоскій, стабільній, теплостійкій робочій поверхні, захищеній від потрапляння води.
- Ніколи не залишайте прилад без нагляду під час його роботи. Зберігайте прилад в недоступному для дітей місці.
- Не залишайте шнур у підвішеному стані.
- Пристрій призначено лише для використання в приміщенні.
- Завжди підключайте пристрій до розетки з заземленням.
- Не використовуйте подовжувач. Якщо Ви берете на себе відповідальність за використання подовжувача, переконайтеся, що подовжувач знаходиться в хорошому стані, і напруга, вказана на ньому, відповідає напрузі, зазначеній на приладі.
- Не тягніть за кабель живлення для того, щоб вимкнути пристрій.
- Не використовуйте прилад, якщо:
 - прилад або кабель живлення пошкоджено;
 - прилад падав, має видимі пошкодження або не працює належним чином.
 У перелічених вище випадках прилад необхідно віднести в Авторизований сервісний центр. Не розбирайте прилад власноруч.
- **в результаті контакту з гарячою поверхнею приладу, гарячою водою, паром чи їжею можуть виникнути опіки.**
- Завжди відключайте пристрій від мережі:
 - відразу після завершення використання,
 - коли пересуваєте пристрій,
 - перед очищенням або доглядом за пристроєм,
 - при порушенні його нормального функціонування.
- Ніколи не вмикайте прилад, коли чаша порожня або відсутня.

- Перехід в режим підтримки тепла відбувається автоматично. Не перешкоджайте цьому переходу.
- Не виймайте чашу під час роботи приладу.
- Не ставте прилад безпосередньо на гарячу поверхню, чи на будь-яке інше джерело тепла чи відкритого вогню, оскільки це може призвести до несправності приладу чи небезпеки.
- Чаша і нагрівальна поверхня повинні торкатись одна одної. Будь-які предмети чи їжа, при потрапленні поміж цих двох елементів, будуть перешкоджати правильній роботі приладу.
- Не поміщайте в прилад їжу чи воду, коли чаша знаходиться не на своєму місці.
- Дотримуйтесь дозування, вказаного у рецептах.
- Під час приготування прилад виділяє тепло та пару. Не розташовуйте обличчя та руки поблизу приладу. Не наближайте обличчя та руки до отвору для випуску пари. Не закривайте отвір для випуску пари.
- Не занурюйте корпус приладу в воду і не заливайте воду в прилад, лише в чашу.
- При загорянні будь-якої частини приладу не намагайтесь загасити вогонь водою. Використовуйте вологий кухонний рушник, щоб погасити полум'я.
- Будь-яке втручання має здійснюватися в сервісному центрі з використанням оригінальних запасних частин.

Захистимо довкілля

- Ваш прилад було розроблено для багаторічної експлуатації. Проте, коли Ви вирішите його замінити, не забудьте про те, що Ви можете внести свій вклад в захист довкілля.
- Перш ніж викинути прилад, потрібно виняти батарею і віднести її в місцевий пункт збору відходів (в залежності від моделі).



турбота про довкілля передусім!

- ① Ваш пристрій містить цінні матеріали, що підлягають утилізації чи повторному використанню.
- ➔ Віднесіть їх у місцевий пункт збору відходів.

Опис

- | | | |
|----------------------------|---------------------------------------|--------------------------|
| 1 Клапан регулювання тиску | 6 Корпус | 11 Внутрішня чаша |
| 2 Ручка кришки | 7 Ручка для транспортування | 12 Ізолююче покриття |
| 3 Кришка | 8 Збирач конденсату | 13 Мірний стакан |
| 4 Панель управління | 9 Ущільнююча прокладка | 14 Велика ложка для рису |
| 5 Шнур живлення | 10 Підставка для приготування на пару | 15 Клапан, що рухається |

Панель управління

Індикатори типу продуктів

Цифровий дисплей

Кнопка «Підігрів/Відміна»

Кнопка «Випікання»

Кнопка «Рис/Крупи»

Кнопка «Молочна каша»

Кнопка «Йогурт»

Кнопка зменшення значення «-»

Кнопка для вибору типу продукту: «Овочі», «Риба», «М'ясо/Бобові»



Кнопка «Смаження»

Кнопка «Суп»

Кнопка «Тушування»

Кнопка «Відкладений старт/Таймер»

Кнопка «Пароварка»

Кнопка «Плов»

Кнопка збільшення значення «+»

1. Управління мультиваркою відбувається за допомогою 16 кнопок: «Підігрів/Відміна», «Випікання», «Рис/Крупи», «Молочна каша», «Йогурт», «Розігрів», «Мультишеф», «Плов», «Пароварка», «Тушування», «Суп», «Смаження», «Відкладений старт/Таймер», «Тип продукту», «+» і «-». Натискання кнопок супроводжується звуковим сигналом «Бі».
2. Для даної мультиварки передбачена 21 автоматична програма; додаткову інформацію **див. в таблиці 1**.
3. Для режимів «Пароварка» та «Тушування» можна вибрати тип продукту: «Овочі», «Риба» або «М'ясо/Бобові».

Перед першим використанням

Розпакуйте

- Вийміть мультиварку з упаковки. Зберігайте гарантійний талон в безпечному місці і обов'язково прочитайте інструкцію з експлуатації перед першим використанням пристрою.

- Поставте мультиварку на рівну поверхню. Видаліть всі пакувальні матеріали з внутрішньої частини пристрою: пластикові пакети, аксесуари (підставку, велику ложку для рису, мірний стакан і збирач конденсату), а також шнур живлення.
- Зніміть рекламну наклейку з мультиварки перед першим її використанням.
- Зверніть увагу! Не рекомендується мити внутрішню чашу в посудомийній машині. Лише аксесуари можна мити в посудомийній машині.

Відкрийте кришку

- Щоб зняти кришку, візьміться за ручку, поверніть її вправо і підніміть кришку - **мал. 1 - 2.**

Очищення

- Промийте чашу для готування, кришку, збирач конденсату, кошик для приготування на пару і ущільнюючу прокладку.

Перше використання пристрою

- Розмотайте шнур живлення; під'єднайте його до пристрою, а тоді--до розетки з заземленням - **мал. 7.**

Інструкції з використання

Встановіть збирач конденсату на місце, вказане на мал. 6.

Вийміть чашу для приготування і покладіть в неї необхідні інгредієнти

- Вийміть чашу для готування.
- Покладіть в неї необхідні інгредієнти.
- Будь ласка, зверніть увагу: рівень продуктів і рідини не повинен перевищувати позначку максимального рівня на внутрішній стороні чаші - **мал. 8.**

Встановіть чашу в мультиварку

- Витріть насухо дно чаші і усуньте будь-які залишки їжі з нагрівальної пластини. Після поставте чашу в мультиварку - **мал. 9 - 10.**
- Не використовуйте мультиварку без чаші для приготування.

Закрийте та заблокуйте кришку (для приготування під тиском)

- Переконайтесь, що ущільнююча прокладка правильно встановлена на внутрішній кришці.
- Закрийте кришку мультиварки і поверніть ручку кришки вліво - **мал 11 - 12.**

Встановіть клапан регулювання тиску

- Вставте клапан регулювання тиску і впевніться, що він працює належним чином. Будь ласка, зверніть увагу: клапан не блокується на місці, він буде ходити вільно. Перевірте чи кришка для приготування на пару встановлена на своє місце перш ніж починати готування під тиском (це означатиме, що кришка правильно та герметично закріплена) - (будь ласка, див. опис продукту).

● Опис функцій

1. Режим очікування (самодіагностика при підключеному живленні)

Підключіть мультіварку до мережі живлення - система почне самодіагностику, прозвучить звуковий сигнал «Бі», цифровий дисплей та всі індикатори загоряться.

Через 1 секунду на дисплеї з'являться символи «----», пристрій перейде в режим очікування.

2. Режим роботи

1. У режимі очікування виберіть необхідний режим приготування - **мал. 13**, індикатор на кнопці почне блимати.

Для режимів «Тушкування» та «Пароварка» передбачений вибір типу продуктів - «Овочі», «Риба», «М'ясо/Бобові».

Для вибору типу продукту після вибору відповідного режиму послідовно натискайте кнопку «Тип продукту» до вибору бажаного продукту (загориться відповідний індикатор).

Через 5 секунд, якщо не було обрано інший режим або не було натиснуто кнопку «Підігрів/Відміна», індикатор перестане блимати і почнеться попередній нагрів.

Якщо налаштування режиму завершено, натисніть кнопку "Старт", щоб увійти в режим приготування для вибраного режиму.

Індикатор відповідного режиму перестане блимати та горітиме постійно.

2. Встановлені за замовчуванням температура, час приготування, відкладений старт, необхідне положення кришки, а також інтервал змін температури та часу для кожного режиму приготування наведені в **таблиці 1**.

3. Режим підігріву. Після завершення процесу підтримки тиску на дисплеї відобразиться цифра «0», прозвучить звуковий сигнал та мультіварка перейде в режим підігріву (за винятком режимів «Йогурт» і «Мультишеф»).

Після цього на екрані відобразиться «00:00», а температура буде підтримуватися на рівні 65°C - 75°C.



Якщо в режимі очікування натиснути кнопку «Підігрів/Відміна», буде обрана функція підтримки тепла, а на цифровому дисплеї буде відображатися «00:00», а температура всередині мультіварки буде підтримуватися на рівні 65°C - 75°C.

Через 24 години режим підігріву буде автоматично вимкнений, а мультіварка перейде в режим очікування.

ТАБЛИЦЯ 1

Програма	Тип продукту	Час приготування			Температура приготування			Положення кришки при готуванні		
		За замовчуванням	Інтервал (хвилини)	Крок (хвилини)	За замовчуванням	Інтервал (хвилини)	За замовчуванням	Кришка закрита та заблокована	Кришка закрита, але не заблокована	Кришка відкрита
Випічка		40 хв	10-120	5	150°	не змінюється			•	
Рис/крупя		9 хв	1-120	1	114°	не змінюється		•		
Молочна каша		10 хв	1-120	1	114°	не змінюється		•		
Йогурт**		8 годин	1 год-24 год	30	38°	не змінюється		•		
Розігрів		2 хв	1-120	1	114°	не змінюється		•		
Мультишеф***		30 хв	5-240	5	80°	40°-160°	10°	•	•	•
Плов		20 хв	1-120	1	114°	не змінюється		•		
Суп		12 хв	1-120	1	114°	не змінюється		•		
Смаження*		15 хв	1-30	1	160°	100°-160°	10°			•
Пароварка	овочі	5 хв	1-120	1	114°	не змінюється		•		
	риба	10 хв	1-120	1	114°	не змінюється		•		
	м'ясо/бобові	10 хв	1-120	1	114°	не змінюється		•		
Тушкування	овочі	10 хв	1-120	1	114°	не змінюється		•		
	риба	20 хв	1-120	1	114°	не змінюється		•		
	м'ясо/бобові	40 хв	1-120	1	114°	не змінюється		•		

* Режим «Смаження»

У режимі смаження передбачено 7 температурних режимів. Для зміни температури приготування використовуйте кнопки  і , на цифровому дисплеї буде показана температура. Олію для приготування можна додавати або до завантаження інгредієнтів, або разом з ними. Щоб уникнути надмірного нагріву олії режим смаження рекомендується використовувати не більше 30 хвилин.

** Режим «Йогурт»

Необхідний час бродіння для йогурту - від 6 до 12 годин, в залежності від інгредієнтів, взятих за основу, і від того, який результат Ви бажаєте отримати. За замовчуванням для приготування йогурту встановлено 8 годин; при необхідності можна збільшувати або зменшувати час приготування. Чим довший час приготування, тим більш густим і ферментованим виходить йогурт. Після завершення процесу приготування йогурт необхідно поставити в холодильник мінімум на 4 години. Готовий йогурт необхідно зберігати в холодильнику не більше 7 днів.

Рекомендації з приготування йогурту

Молоко

Яке молоко потрібно використовувати?

Класичні йогурти готуються на основі коров'ячого молока. Ви можете використовувати магазинне

молоко, наприклад соєве, а також овече чи козяче молоко, однак в цьому випадку залежно від типу молока густина йогурту може бути різною. Сире молоко або молоко довготривалого зберігання і всі види молока, описані нижче, підходять для Вашого приладу:

- **Ультрапастеризоване молоко довготривалого зберігання:** при використанні ультрапастеризованого молока довготривалого зберігання Ваші йогурти будуть більш густими. При використанні знежиреного молока Ваші йогурти будуть менш густими. Тим не менш, Ви можете використовувати знежирене молоко, додаючи до нього 1-2 стаканчика сухого молока.
- **Пастеризоване молоко:** приготований з цього молока йогурт буде більш жирним та з тонкою плівкою зверху.
- **Сире молоко (фермерське молоко):** його слід прокип'ятити. Також бажано кип'ятити його якомога довше.
Використовувати це молоко без кип'ятіння небезпечно. Потім Ви повинні дати йому охолонути, перш ніж використовувати його для приготування йогуртів. Не рекомендується використовувати для повторної закваски йогурти, приготовані з сирого молока.
- **Сухе молоко:** йогурти, приготовані з сухого молока будуть більш жирними. Дотримуйтесь інструкцій виробника, вказаних на коробці сухого молока.

Закваска для йогуртів

Якщо Ви кип'ятили молоко, зачекайте поки воно охолоне до кімнатної температури, перш ніж додавати закваску. Надто висока температура може зруйнувати корисні властивості Вашої закваски.

Йогурт можна приготувати декількома способами:

- **На основі магазинного йогурту без домішок з тривалим терміном зберігання:** таким чином Ваш йогурт матиме більш активну закваску та приготований йогурт буде достатньо густим.
- **З сухої закваски.** У цьому випадку, дотримуйтесь рекомендованого часу бродіння, вказаного в інструкції до закваски. Ви можете знайти таку закваску в супермаркеті, аптеці та в магазинах, які продають дієтичні та діабетичні продукти.
- **З нещодавно приготованого йогурту** - він повинен бути натуральним і свіжим. Цей процес називається культивуванням. Після 5 циклів культивування, використовуваний йогурт втрачає активні ферменти і тому приготований йогурт може бути більш рідким. Після здійснення 5 циклів культивування (повторного використання закваски), рекомендується використовувати для приготування йогурту суху закваску або магазинний йогурт без домішок.

*****Режим «Мультишеф»**

1. Завдяки цьому режиму, Ви можете самостійно обирати час і температуру приготування, а також положення кришки. Для налаштування температури приготування необхідно обрати режим «Мультишеф», далі послідовно натискати кнопку «ТЕМ.» до бажаного значення температури. Для налаштування бажаного часу приготування необхідно після вибору режиму натиснути кнопку «Відкладений старт/Таймер» та за допомогою кнопок \oplus і \ominus налаштувати бажаний час приготування.
2. Зверніть увагу, що під час приготування під тиском, в чаші для готування повинна бути рідина, а температура повинна бути вищою 100°C.

3. Налаштування часу приготування

У таблиці 1 вказано час, встановлений за замовчуванням. За бажанням його можна змінити. Після вибору режиму приготування і до запуску режиму можна змінити час роботи програми в інтервалі, зазначеному в **таблиці 1**. Для зміни часу можна скористатися кнопкою **+** або **-** або натиснути кнопку «Відкладений старт/Таймер» і зменшити/збільшити час за допомогою кнопок **+** або **-** щодо встановленого за замовчуванням. У режимі «Смаження» час можна змінити безпосередньо в процесі приготування, використовуючи для цього кнопки **+** або **-**.

4. Налаштування відкладеного старту

1. У всіх режимах, крім «Йогурт», «Мультишеф» та «Смаження» передбачена можливість налаштування часу відкладеного старту. Для налаштування відкладеного старту (після налаштування бажаного режиму та до запуску режиму кнопкою «Старт») необхідно двічі натиснути на кнопку «Відкладений старт/Таймер»-на дисплеї загориться мінімальний час відкладеного старту – 2 години - **мал. 16** - після чого можна збільшувати чи зменшувати час початку приготування страви, використовуючи кнопки **+** чи **-**.

2. Після налаштування часу відкладеного старту загориться відповідний індикатор.

5. «Відміна» режиму

Під час роботи всіх режимів, крім режиму «Смаження», внесення змін до запрограмованого режиму не передбачається. Для внесення змін необхідно скористатися кнопкою «Підігрів/Відміна». Натисніть і утримуйте кнопку «Підігрів / Відміна» протягом однієї секунди, щоб скасувати обраний режим і повернутися в режим очікування.

6. Випуск пари і відкриття кришки

Після завершення приготування під тиском почнеться автоматичний поступовий випуск пари, коли тиск усередині мультиварки почне знижуватися. Цей процес триває до 120 хвилин в залежності від кількості рідини.

- Щоб прискорити випуск пари, можна також використовувати кнопку швидкого випуску пари - **мал. 25** . У цьому випадку цей процес буде тривати тільки кілька секунд. Під час випуску пари тримайте свої руки подалі від клапану регулювання тиску.
- Так як клапан регулювання тиску може бути гарячим, щоб його підняти доверху рекомендується використовувати якесь кухонне приладдя, наприклад, щипці чи дерев'яну ложку.
- Щоб зняти кришку, візьміться за ручку, поверніть її за часовою стрілкою та підніміть кришку - **мал. 26-27**.
- Після завершення приготування відключіть шнур живлення від мережі - **мал.28**.

● Приготування під тиском

- При зростанні тиску всередині мультиварки, клапан регулювання тиску буде підніматись. Тоді активізується захисне блокування кришки, і її буде неможливо відкрити під час процесу приготування. Ніколи не намагайтесь відкрити кришку під час процесу приготування під тиском.
- У перший час при використанні мультиварки можна помітити невелику кількість пари біля клапана регулювання тиску. Це явище виникає при підвищенні тиску і не є ознакою несправності.
- Також, під час приготування деяка пара може виділятися через отвір клапана, що рухається.
- Це нормально, щоб невелика кількість пари вийшла під час приготування (оскільки клапан є запобіжним).

● Очищення та догляд

Після приготування страви відключіть мультиварку від мережі для її очищення - **мал. 28**.
Рекомендується очищати мультиварку після кожного використання. Перед очищенням мультиварки необхідно дати їй охолонути (не менше двох годин) - **мал. 29**.

- Протріть корпус вологою тканиною - **мал. 35 - 36**. Не занурюйте мультиварку в воду і не наливайте воду всередину корпусу.
- Зніміть збирач конденсату та ретельно промийте його у воді. Потім встановіть збирач назад на місце - **мал. 38**.
- Промийте внутрішню поверхню кришки, в тому числі ущільнюючу прокладку і клапан, що рухається. Перед встановленням цих компонентів на місце їх необхідно ретельно висушити - **мал. 37**.
- Очистіть чашу та аксесуари. Не рекомендується мити в посудомийній машині внутрішню чашу, так як зовнішнє покриття може втратити колір - **мал. 31 - 32 - 33**. Не використовуйте металеву губку для очищення чаші, бо це може пошкодити її антипригарне покриття.
- Щоб очистити клапан, що рухається, обережно перемістіть клапан і вийміть будь-яку їжу з клапана або з ущільнюючої прокладки.
- Витягніть клапан обмеження тиску, щоб очистити і промити його у воді. Після повного висихання клапану, помістіть його назад у необхідне положення - **мал. 29**.
- Трубку в клапані обмеження тиску слід регулярно перевіряти, щоб уникнути засмічення.
- Не занурюйте мультиварку у воду. Завжди використовуйте чашу для приготування, яка йде в комплекті з приладом. Не лийте воду або їжу безпосередньо в мультиварку.
- Якщо Ви випадково занурили мультиварку у воду або вода потрапила безпосередньо на нагрівальний елемент (коли чаша була відсутня), зверніться до Авторизованого сервісного центру для ремонту.
- Очищайте мультиварку після кожного використання.
- Змінійте ущільнюючу прокладку раз в 2 роки.

● Пошук та усунення несправностей і ремонт

Проблема	Можливі причини	Рішення
Не можете відкрити кришку.	Не вдалося відкрити через високий тиск у внутрішній чаші.	a. Зачекайте до повного автоматичного випущення тиску з чаші. b. Натисніть і утримуйте кнопку скидання тиску.
	Тиск в чаші повністю скинутий, але клапан, що рухається, застряг, тому що він дуже засмічений, і тому не може опуститися вниз.	a. Будь ласка, скористайтесь паличкою, щоб направити клапан, що рухається донизу. b. Для наступного використання, будь ласка, почистіть і витріть клапан, що рухається. 
Не можете закрити кришку.	Ущільнююча прокладка встановлена неправильно.	Встановіть ущільнюючу прокладку правильно.
	Клапан, що рухається, застряг, тому що він дуже засмічений, і тому не може опуститися вниз.	a. Будь ласка, скористайтесь паличкою, щоб направити клапан, що рухається донизу. b. Для наступного використання, будь ласка, почистіть і витріть клапан, що рухається. 
	Кришка закрита у неправильному напрямку.	Закрийте кришку в правильному напрямку відповідно до керівництва з експлуатації.
Інтенсивне зниження тиску за допомогою клапана регулювання тиску.	Несправність регулювання тиску спричинила інтенсивне зниження тиску.	Віднесіть пристрій у відділ ремонту та обслуговування.
	Клапан регулювання тиску встановлено неправильно.	Обережно натисніть на клапан регулювання тиску, щоб він встав на місце.
Страва недостатнього ступеня готовності.	Встановлено занадто короткий час приготування або занадто низька температура.	Виберіть відповідний час приготування або температуру.
	Немає електроживлення в мережі.	Перевірте електроживлення в мережі
"E0" на цифровому дисплеї.	Датчик регулювання тиску несправний.	Зверніться до сервісного центру для ремонту.
"E1" на цифровому дисплеї.	Незамкнутий ланцюг або коротке замикання в ланцюзі компонентів датчика температури.	Зверніться до сервісного центру для ремонту.
З кришки виходить пар.	Ущільнююча прокладка встановлена неправильно.	Встановіть ущільнюючу прокладку правильно.
Через клапан регулювання тиску відбувається інтенсивне скидання тиску, а потім цей процес припиняється.	З внутрішньої чаші виділяється холодне повітря.	Не є несправністю.
Через клапан регулювання тиску безперервно скидається тиск.	Сторонній предмет в отворі клапана регулювання тиску або фіксуєча пластина не встановлена на місце.	Видаліть сторонній предмет і закрийте кришку в правильному положенні.

Moulinex®

Мультиварка-скороварка



1 - 19

Ref. NC00122878

www.moulinex.ru