

 **Russell Hobbs**



25202-56

 www.russellhobbs.com

- GB
- DE
- FR
- NL
- IT
- ES
- PT
- DK
- SE
- NO
- FI
- RU
- CZ
- SK
- PL
- HR
- SI
- GR
- HU
- TR
- RO
- BG
- AE

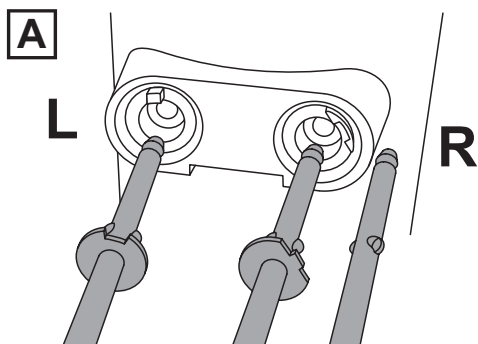
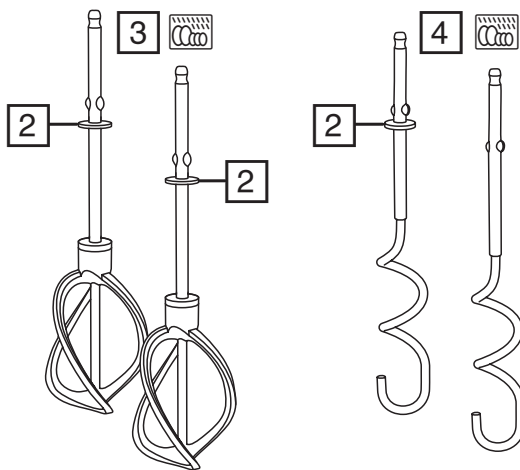
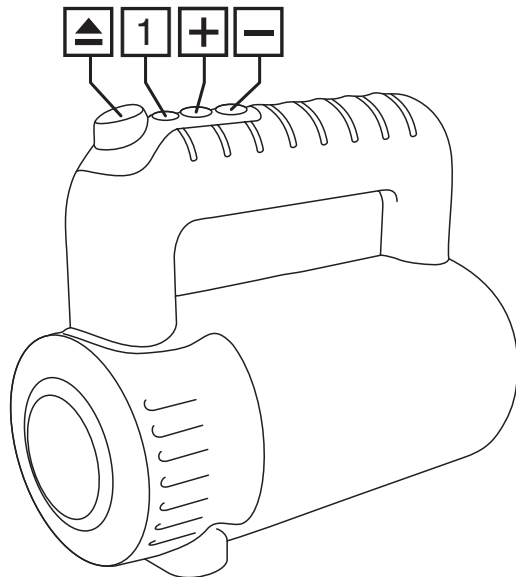

Read the instructions, keep them safe, pass them on if you pass the appliance on. Remove all packaging before use.



IMPORTANT SAFEGUARDS

Follow basic safety precautions, including:

This appliance can be used by persons with reduced physical, sensory or mental capabilities or lack of experience and knowledge if they have been supervised/instructed and understand the hazards involved.

Children must not use or play with the appliance.

Keep the appliance and cable out of reach of children.

Misuse of the appliance may cause injury.

Unplug the appliance before assembly, disassembly, or cleaning.

Don't leave the appliance unattended while plugged in.

If the cable is damaged, it must be replaced by the manufacturer, its service agent, or someone similarly qualified, to avoid hazard.

- ⚠ Do not use this appliance near bathtubs, showers, basins or other vessels containing water.
- Don't use accessories or attachments other than those we supply.
- Don't use the appliance for any purpose other than those described in these instructions.
- Don't use the appliance if it's damaged or malfunctions.
- Don't run the motor continuously for more than 5 minutes, it may overheat. After 5 minutes switch off for at least 5 minutes, to recover. Your mixer will automatically switch off after 5 minutes of continuous use.

HOUSEHOLD USE ONLY

PARTS

- | | |
|------------------|---|
| 1. On/off button | 4. Hooks |
| 2. Flange |  Dishwasher safe |
| 3. Whisks | |



FITTING THE WHISKS/HOOKS

1. Switch off (0) and unplug the mixer before fitting or removing the whisks/hooks.
2. Turn each whisk or hook to align the pips on the shaft with the slots in the drive head, then push it into the drive head till it clicks into place.
3. Each whisk/hook must be fitted into a specific drive head (fig. A).
4. Use both whisks or both hooks, don't mix them.

REMOVING THE WHISKS/HOOKS

1. Switch off (0) and unplug the mixer, then shake any excess mixture into the mixing bowl.
2. Hold both whisks/hooks, to prevent them jumping out, and press . This will eject them from the drive heads.

USING THE MIXER

1. Put the plug into the power socket.
2. Press and release the  button. The  button light will flash.

3. Press the + button to start your mixer and increase the speed, press the – button to decrease the speed. When running the ⏻ button light will stay on. Repeatedly pressing the – button will reduce the speed to zero and stop your mixer. The ⏻ button light will flash.
4. To stop your mixer quickly, press the ⏻ button.

TURBO MODE

If you press and hold the + button while your mixer is running, after two seconds, it will run at its highest speed and continue to do so as long as you hold the button. Release the button and your mixer will revert to the previously set speed.

HINTS AND TIPS

- Generally, large quantities, thick mixes, and a high ratio of solids to liquids suggest longer timings and slower speeds.
- Smaller quantities, thinner mixes, and more liquids than solids suggest shorter timings and higher speeds.
- Use the whisks for beating/aerating light dough and batter.
- Use the hooks for mixing heavier dough (e.g. bread, fruit-cake).
- When making dough, use the mixer only for mixing the ingredients. Don't use it for kneading. You'll overload it and damage the motor.
- If the motor starts to labour, add more liquid to the mix, if possible, or switch off and carry on by hand.

CARE AND MAINTENANCE

1. Switch the appliance off (0) and unplug it.
 2. Clean the outside surfaces of the appliance with a damp cloth.
-  Wash the whisks and hooks in hot soapy water, or in the cutlery basket of your dishwasher.

RECYCLING



To avoid environmental and health problems due to hazardous substances, appliances and rechargeable and non-rechargeable batteries marked with one of these symbols must not be disposed of with unsorted municipal waste. Always dispose of electrical and electronic products and, where applicable, rechargeable and non-rechargeable batteries, at an appropriate official recycling/collection point.

Lesen Sie die Anleitung, bewahren Sie sie auf und falls Sie das Gerät an Dritte abgeben, geben Sie auch die Anleitung mit. Entfernen Sie die Verpackung vollständig, bevor Sie das Gerät einschalten.



WICHTIGE SICHERHEITSHINWEISE

Beachten Sie bitte folgende grundlegende Vorsichtsmaßnahmen:

Dieses Gerät ist für die Nutzung von Personen mit eingeschränkten physischen, sensorischen oder geistigen Fähigkeiten sowie von Personen, die über keine Erfahrung oder Kenntnisse in der Handhabung verfügen, geeignet, wenn ihnen die Handhabung erklärt wurde/sie dabei beaufsichtigt werden und ihnen die damit verbundenen Gefahren bewusst sind. Kinder dürfen das Gerät weder verwenden noch damit spielen.

Bewahren Sie das Gerät und das Kabel außer Reichweite von Kindern auf. Bei nicht ordnungsgemäßigem Gebrauch kann es zu Verletzungen kommen. Ziehen Sie vor dem Auf- oder Abbau oder der Reinigung des Geräts den Netzstecker vom Strom.

Das Gerät nicht unbeaufsichtigt stehen lassen, wenn sich der Stecker in der Steckdose befindet.

Weist das Kabel Beschädigungen auf, muss es vom Hersteller, einer Wartungsvertretung des Herstellers oder einer qualifizierten Fachkraft ersetzt werden, um eine mögliche Gefährdung auszuschließen.

- ⊗ Verwenden Sie das Gerät nicht in der Nähe einer Badewanne, einem Behälter oder anderen Gefäßen, die Wasser enthalten.
- Bitte keine Zubehörteile oder Aufsätze verwenden, die nicht von uns geliefert wurden.
- Benutzen Sie das Gerät ausschließlich zu den in diesen Anweisungen beschriebenen Zwecken.
- Benutzen Sie das Gerät keinesfalls, wenn es beschädigt ist oder Fehlfunktionen zeigt.
- Den Motor nicht länger als 5 Minuten lang ununterbrochen eingeschaltet lassen – er könnte sich sonst heißlaufen. Nach 5 Minuten Betrieb den Motor mindestens 5 Minuten lang ausgeschaltet lassen, damit er sich wieder abkühlen kann. Ihr Mixer schaltet sich nach 5 Minuten in ununterbrochenem Betrieb automatisch ab.

NUR FÜR DEN GEBRAUCH IM HAUSHALT

ZEICHNUNGEN

- | | |
|---------------------|---|
| 1. Ein-/Ausschalter | 4. Knethaken |
| 2. Ring |  Spülmaschinenfest |
| 3. Rührhaken | |

EINSETZEN VON RÜHRHAKEN ODER KNETHAKEN

1. Schalten Sie das Gerät aus (0) und ziehen Sie den Netzstecker, bevor Sie die Rührhaken oder Knethaken aufstecken oder abnehmen.
2. Drehen Sie die Rührhaken/Knethaken so, dass die Noppen des Schafts an den Rillen im Antriebskopf anliegen. Drücken Sie die Rührhaken/Knethaken dann in den Antriebskopf, bis sie einrasten.
3. Jeder Rühr- oder Knethaken muss in den richtigen Antriebskopf gesteckt werden (Abb. A).
4. Verwenden Sie immer beide Rührhaken oder Knethaken, aber nicht einen Rührhaken und einen Knethaken.

ENTFERNEN VON RÜHRHAKEN/ KNETHAKEN

1. Schalten Sie das Gerät aus (0) und ziehen Sie den Netzstecker. Schütteln Sie den überschüssigen Teig in die Rührschüssel.
2. Halten Sie beide Rührhaken/Knethaken fest, damit sie nicht herausspringen. Drücken Sie die ▲-Taste, um sie aus dem Antriebskopf zu nehmen.

BEDIENUNG DES MIXERS

1. Gerätenetzstecker in die Steckdose stecken.
2. Drücken Sie die ⏻ Taste und lassen Sie sie wieder los. Das ⏻ Lämpchen blinkt auf.
3. Drücken Sie die + Taste, um Ihren Mixer anzuschalten und auch um die Geschwindigkeit zu erhöhen. Drücken Sie die – Taste, um die Geschwindigkeit zu reduzieren. Das ⏻ Tastenlämpchen leuchtet während des Betriebs ununterbrochen. Durch wiederholtes Drücken der – Taste reduzieren Sie die Geschwindigkeit auf Null, so dass der Mixer ausgeschaltet wird. Das ⏻ Tastenlämpchen blinkt auf.
4. Um Ihren Mixer schnell auszustellen, drücken Sie die ⏻ Taste.

TURBO-MODUS

Wenn Sie die + Taste gedrückt halten, während der Mixer in Betrieb ist, läuft dieser nach zwei Sekunden auf höchster Geschwindigkeit und zwar solange Sie die Taste gedrückt halten. Sobald Sie die Taste loslassen, schaltet der Mixer auf die zuvor eingestellte Geschwindigkeitsstufe zurück.

HINWEISE UND TIPPS

- Im Allgemeinen benötigen größere Mengen oder dickflüssigere Mischungen mit einem größeren Anteil an festen Bestandteilen längere Zubereitungszeiten und eine geringere Rührgeschwindigkeit.
- Für kleinere Mengen oder dünnflüssigere Mischungen mit einem geringeren Anteil an festen Bestandteilen werden kürzere Zubereitungszeiten und eine höhere Rührgeschwindigkeiten empfohlen.
- Verwenden Sie zum Schlagen/Luftigschlagen eines lockeren Teigs die Rührhaken.
- Die Knethaken dienen zum Rühren schwerer Teigarten (z.B. Brotteig, Kuchenteig mit hohem Trockenobstanteil).
- Das Gerät darf bei der Teigzubereitung nur zum Anrühren der Zutaten eingesetzt werden. Benutzen Sie das Gerät nicht zum Kneten von Teig. Sie könnten den Mixer überlasten und den Motor beschädigen.
- Sollte sich der Motor gequält anhören, geben Sie bitte etwas Flüssigkeit in die Mischung oder schalten Sie das Gerät aus. Kneten Sie den Teig in diesem Fall von Hand weiter.

PFLEGE UND INSTANDHALTUNG

1. Schalten Sie das Gerät aus (0) und ziehen Sie den Netzstecker.
2. Reinigen Sie die äußeren Oberflächen des Geräts, mit einem feuchten Tuch.
 Reinigen Sie die Rührhaken und Knethaken mit heißem Seifenwasser oder im Besteckkorb Ihrer Spülmaschine.

RECYCLING



Um durch giftige Substanzen hervorgerufene Gefahren für Gesundheit und Umwelt zu vermeiden, dürfen Geräte sowie wiederaufladbare und nicht wiederaufladbare Batterien, die mit einem dieser Symbole gekennzeichnet sind, nicht mit unsortiertem Siedlungsabfall entsorgt werden. Entsorgen Sie elektrische und elektronische Produkte und gegebenenfalls wiederaufladbare und nicht wiederaufladbare Batterien bei entsprechenden amtlichen Recycling- / Rücknahmestellen.

Lisez les instructions, conservez-les et transférez-les si vous transférez l'appareil. Retirez tous les emballages avant utilisation.

PRÉCAUTIONS IMPORTANTES

Suivez les précautions essentielles de sécurité, à savoir:

Cet appareil peut être utilisé par des personnes aux aptitudes physiques, sensorielles ou mentales réduites ou ne possédant pas l'expérience et les connaissances suffisantes, pour autant que ces personnes soient supervisées/aient reçu des instructions et soient conscientes des risques encourus.

Les enfants ne doivent pas utiliser ni jouer avec l'appareil.

Tenez l'appareil et le câble hors de portée des enfants.

Une utilisation inappropriée de l'appareil peut causer des blessures.

Débranchez l'appareil avant le montage, le démontage ou le nettoyage.

Ne laissez pas l'appareil sans surveillance lorsqu'il est branché.

Si le câble est abîmé, vous devez le faire remplacer par le fabricant, un de ses techniciens agréés ou une personne également qualifiée, pour éviter tout danger.

- ⊗ Veillez à ne pas utiliser cet appareil à proximité de baignoires, douches, lavabos ou autres récipients contenant de l'eau.
- N'adaptez pas d'accessoires autres que ceux fournis.
- N'utilisez pas l'appareil à d'autres fins que celles décrites dans ce mode d'emploi.
- N'utilisez pas l'appareil s'il est endommagé ou s'il ne fonctionne pas correctement.
- Ne pas faire fonctionner l'appareil en continu au-delà de 5 minutes afin d'éviter une surchauffe. Si nécessaire, laissez reposer l'appareil pendant au moins 5 minutes pour laisser refroidir le moteur. Votre mixeur va automatiquement s'éteindre après une utilisation continue pendant 5 minutes.

POUR UN USAGE DOMESTIQUE UNIQUEMENT

SCHÉMAS

- | | |
|------------------------|---|
| 1. Bouton marche/arrêt | 4. Crochets malaxeurs |
| 2. Bride |  Résistant au lave-vaisselle |
| 3. Fouets | |

FIXATION DU FOUET/DES CROCHETS MALAXEURS

1. Eteignez (0) et débranchez le mixeur avant de fixer ou de retirer les fouet/crochets malaxeurs.
2. Tournez chaque fouet ou crochet malaxeur pour aligner les repères de centrage de l'axe avec les fentes des têtes motrices, puis poussez-le dans la tête motrice pour le clipper à sa place.
3. Chaque fouet/crochet malaxeur doit être inséré dans une tête motrice spécifique (Figure A).
4. Utiliser ensemble les deux fouets ou les deux crochets malaxeurs; ne pas mélanger les deux types d'accessoires.



RETRAIT DES FOUETS/DES CROCHETS MALAXEURS

1. Éteignez (0) et débranchez le mixeur, puis secouez pour enlever l'excès de mixture dans le bol mélangeur.
2. Maintenez les fouets/crochets malaxeurs, pour éviter qu'ils ne sortent et appuyez sur le bouton ▲. Ils seront éjectés des têtes motrices.

UTILISATION DU MIXEUR

1. Mettez la fiche dans la prise de courant.
2. Appuyez sur le bouton ⏻ et lâchez-le. Le voyant du bouton ⏻ va clignoter.
3. Appuyez sur le bouton + pour démarrer votre mixeur et augmenter la vitesse. Appuyez sur le bouton - pour réduire la vitesse. Quand l'appareil fonctionne, le voyant du bouton (⏻) reste allumé. En appuyant à plusieurs reprises sur le bouton -, vous pouvez réduire la vitesse à zéro et arrêter votre mixeur. Le voyant du bouton ⏻ va clignoter.
4. Pour arrêter rapidement votre mixeur, appuyez sur le bouton ⏻.

MODE TURBO

Si vous appuyez sur le bouton + et que vous le maintenez enfoncé pendant que le mélangeur est en marche, après deux secondes, il fonctionnera à la vitesse maximale et maintiendra cette vitesse tant que vous appuyez sur le bouton. Lâchez le bouton et votre mélangeur reviendra à la vitesse réglée précédemment.

ASTUCES ET CONSEILS

- En général, de grandes quantités, des mélanges épais et un plus grand nombre d'aliments solides que de liquides sous-entendent des temps de mixage plus longs et des vitesses plus réduites.
- De petites quantités, des mélanges plus fins et plus d'aliments liquides que de solides sous-entendent des temps de mixage plus courts et des vitesses plus élevées.
- Utilisez les fouets pour battre/aérer une pâte légère ou une pâte à frire.
- Utilisez les crochets pour mixer une pâte plus lourde (par exemple, pain, gâteau aux fruits).
- Lorsque vous faites de la pâte, utilisez le mixeur uniquement pour mélanger les ingrédients. Ne l'utilisez pas pour pétrir. Vous risquez de le surcharger et d'endommager le moteur.
- Si le moteur commence à fatiguer, ajoutez du liquide au mélange, si possible, ou éteignez-le et continuez à la main.

SOINS ET ENTRETIEN

1. Éteignez l'appareil (0) et débranchez-le.
 2. Nettoyez l'extérieur de l'appareil avec un chiffon humide.
-  Lavez les fouets et les crochets à l'eau chaude et savonneuse, ou dans le panier à couverts de votre lave-vaisselle.

RECYCLAGE



Afin d'éviter les problèmes occasionnés à l'environnement et à la santé par des substances dangereuses, les appareils et les batteries rechargeables et non rechargeables présentant l'un de ces symboles ne doivent pas être éliminés avec les déchets municipaux non triés. Éliminez dans tous les cas les produits électriques et électroniques et, le cas échéant, les batteries rechargeables et non rechargeables, dans un centre officiel et approprié de collecte/recyclage.

Lees de instructies, bewaar ze goed en geef ze met het apparaat mee wanneer u deze aan een derde geeft. Verwijder alle verpakkingsmaterialen voor gebruik.

BELANGRIJKE VEILIGHEIDSMATREGELEN

Volg de gebruikelijke veiligheidsmaatregelen, zoals:

Dit apparaat kan onder toezicht worden gebruikt door personen met verminderde lichamelijke, zintuiglijke of geestelijke vermogens of die gebrek aan ervaring of kennis hebben als iemand hen heeft uitgelegd hoe het apparaat moet worden gebruikt en ze de gevaren verstaan.

Kinderen mogen het apparaat niet gebruiken of ermee spelen.

Bewaar het apparaat en de kabel buiten het bereik van kinderen.

Verkeerd gebruik van het apparaat kan leiden tot letsels.

Verwijder de stekker uit het stopcontact voordat u het apparaat monteert, demonteert of schoonmaakt.

Laat het apparaat niet onbeheerd achter, terwijl de stekker in het stopcontact zit.

Indien het snoer beschadigd is, moet het door de fabrikant, een technicus of een ander deskundig persoon vervangen worden om eventuele risico's te vermijden.

- ⊗ Gebruik het apparaat niet in de buurt van badkuipen, douches, wastafels of andere reservoirs die water of andere vloeistoffen bevatten.
- Gebruik alleen de bijgeleverde toebehoren of hulpstukken.
- Gebruik het apparaat niet voor andere doeleinden dan degene die in deze gebruiksaanwijzing worden beschreven.
- Gebruik het apparaat niet bij beschadigingen of storingen.
- Om oververhitting te voorkomen, dient u de motor niet langer dan 5 minuten onafgebroken te laten draaien. Zet het apparaat na 5 minuten minstens 5 minuten uit om de motor te laten afkoelen. Uw mixer schakelt automatisch uit na 5 minuten ononderbroken gebruik.

UITSLUITEND HUISHOUELIJK GEBRUIK

AFBEELDINGEN

- | | |
|----------------|---|
| 1. Aan-uitknop | 4. Deeghaken |
| 2. Rand |  Vaatwasmachinebestendig |
| 3. Garden | |

DE GARDEN/KNEEDHAKEN AANBRENGEN

1. Voordat u de garden/kneedhaken aanbrengt of verwijdert, dient u de mixer uit te schakelen (0) en de stekker uit het stopcontact te verwijderen.
2. Draai elke garde of kneedhaak zodanig dat de uitsteeksels op het middendeel in de gleuven van de aandrijfkoppen passen. Duw de garden of kneedhaken daarna in de aandrijfkop tot ze vastklikken.
3. Iedere garde/kneedhaak dient in een specifieke aandrijfkop te worden aangebracht (Fig. A).
4. Gebruik beide garden of kneedhaken. Gebruik nooit een combinatie van garde en kneedhaak.



DE GARDEN/DEEGHAKEN VERWIJDEREN

1. Schakel de mixer uit (0) en trek de stekker uit het stopcontact. Schud daarna het overtollige mengsel uit in de mengkom.
2. Houd beide garden/kneedhaken vast, om te vermijden dat ze losspringen, en druk op de ▲-knop. Hierdoor kan u ze verwijderen van de drijfkoppen.

HET GEBRUIK VAN DE MIXER

1. Steek de stekker in het stopcontact.
2. Druk op de knop ⏏ en laat los. De knop ⏏ knippert.
3. Druk op de knop + om uw mixer te starten en de snelheid te verhogen, druk op – om de snelheid te verlagen. Tijdens het functioneren, blijft het lichtje van de knop (⏏) aan. Dor herhaaldelijk op de knop – te drukken, komt de snelheid op nul en stopt uw mixer. De knop ⏏ knippert.
4. Om uw mixer snel te stoppen, drukt u op de knop ⏏.

TURBOMODUS

Als u de + knop ingedrukt houdt terwijl uw mixer aan staat, zal deze na twee seconden op de hoogste snelheid draaien en dit blijven doen zolang u de knop ingedrukt houdt. Laat de knop los en uw mixer keert terug naar de eerder ingestelde snelheid.

AANWIJZINGEN EN TIPS

- Gewoonlijk stemmen grote hoeveelheden, dikke mengsels en een hoge verhouding van vaste stoffen tot vloeistoffen overeen met een langere timing en langzamere snelheden.
- Kleinere hoeveelheden, dunner mengsels en meer vloeistoffen dan vaste stoffen stemmen overeen met een kortere timing en hogere snelheid.
- Gebruik de garden om luchtige deeg en beslag op te kloppen of te beluchten.
- Gebruik de deeghaken om zwaarder deeg (bijv. voor brood, vruchtencake, etc.) te mengen.
- Tijdens de bereiding van deeg mag u de mixer uitsluitend gebruiken om de ingrediënten te mengen. Gebruik hem niet om te kneden; hierdoor wordt de mixer te zwaar belast en de motor beschadigd.
- Indien de motor te veel kracht moet leveren, voeg dan, indien mogelijk, meer vloeistof aan het mengsel toe of zet de mixer uit en meng het mengsel met de hand.

ZORG EN ONDERHOUD

1. Schakel het apparaat uit (0) en trek de stekker uit.
 2. Maak de buitenzijden van het apparaat schoon met een vochtige doek.
-  Was de garde en haken af in een warm zeepsopje, of in het bestekbakje van uw vaatwasmachine.

RECYCLING



Om milieu- en gezondheidsproblemen door gevaarlijke stoffen te vermijden, mogen apparaten en oplaadbare en niet oplaadbare batterijen met een van deze symbolen niet samen met het huishoudelijk afval worden verwijderd. Breng elektrische en elektronische producten en, indien van toepassing, oplaadbare en niet-oplaadbare batterijen, altijd naar een officieel recycling-/inzamelpunt.

Leggere le istruzioni e conservarle al sicuro. In caso di cessione dell'apparecchio ad altre persone, consegnare anche le istruzioni. Rimuovere tutto l'imballaggio prima dell'uso.

NORME DI SICUREZZA IMPORTANTI

Osservare le precauzioni fondamentali di sicurezza e in particolare quanto segue:

Questo apparecchio può essere utilizzato da persone con ridotte capacità fisiche, sensoriali o mentali o che manchino di esperienza o conoscenza dell'apparecchio, a condizione che siano controllate o istruite da un adulto e che siano in grado di capirne i rischi.

I bambini non devono utilizzare o giocare con l'apparecchio.

Tenere l'apparecchio ed il cavo fuori dalla portata dei bambini.

L'uso errato dell'apparecchio può causare lesioni.

Scollegare l'apparecchio prima di montarlo, smontarlo o pulirlo.

Non lasciare l'apparecchio incustodito con la spina inserita.

Se il cavo è danneggiato, farlo cambiare dal fabbricante, da un rivenditore autorizzato o da personale similmente qualificato, per evitare pericoli.

- ⊗ Non utilizzare l'apparecchio vicino a vasche da bagno, docce, lavandini o altri recipienti contenenti acqua.
- Montare sull'apparecchio solo gli accessori o gli elementi dati in dotazione.
- Non usare l'apparecchio per altri scopi se non quelli per i quali è stato progettato, di seguito descritti in questo manuale di istruzioni.
- Non usare l'apparecchio se è danneggiato o funziona male.
- Non tenere in funzione il motore per più di 5 minuti, altrimenti si potrebbe surriscaldare. Dopo 5 minuti di funzionamento, spegnerlo per almeno 5 minuti per farlo recuperare. Il vostro mixer si spegne automaticamente dopo 5 minuti di uso continuo.

SOLO PER USO DOMESTICO

IMMAGINI

- | | |
|--------------------|---|
| 1. Pulsante on/off | 4. Fruste a spirale |
| 2. Flangia |  Lavabile in lavastoviglie |
| 3. Fruste | |

COME APPLICARE LE FRUSTE NORMALI E LE FRUSTE A SPIRALE









1. Prima di applicare o rimuovere le fruste normali o le fruste a spirale, spegnere sempre l'apparecchio (0) e staccare la spina.
2. Ruotare ciascuna frusta normale o a spirale per allineare i punti sul manico con le scanalature dell'attacco di rotazione, spingere poi ogni frusta nell'attacco di rotazione fino a quando non si sente click.
3. Fruste e ganci devono essere inseriti in un attacco di rotazione specifico (Fig. A).
4. Utilizzare entrambe le fruste normali o a spirale, ma non mischiarle tra loro.

COME RIMUOVERE LE FRUSTE NORMALI O A SPIRALE

1. Spegner l'apparecchio (0), staccare la spina e togliere l'impasto in eccesso rimasto sulle fruste.
2. Tenere entrambe le fruste, normali o a spirale, per evitare che cadano quando si preme il pulsante di espulsione fruste .



COME UTILIZZARE LO SBATTITORE

1. Inserire la spina nella presa di corrente.
2. Premere e rilasciare il pulsante . La spia del pulsante  lampeggia. Premere il pulsante  per avviare il mixer e aumentare la velocità, premere il pulsante  per diminuire la velocità. Durante il funzionamento la spia del pulsante  rimane fissa. Premendo ripetutamente il pulsante  si riduce la velocità a zero e si arresta il mixer. La spia del pulsante  lampeggia.
3. Per arrestare rapidamente il mixer, premere il pulsante .

MODALITA' TURBO

Premendo e tenendo premuto il pulsante  durante l'uso, dopo due secondi, il mixer funzionerà alla velocità più elevata e continuerà così fino a quando sarà premuto il pulsante. Rilasciare il pulsante e il mixer tornerà alla velocità precedentemente impostata.

CONSIGLI E SUGGERIMENTI

- Quantità ridotte, miscele meno dense e ingredienti liquidi in proporzione maggiore rispetto agli ingredienti solidi richiedono un minore tempo di preparazione e una velocità elevata.
- Utilizzare le fruste per battere/aerare impasto leggero e pastella.
- Utilizzare le fruste a spirale per lavorare gli impasti più pesanti (ad esempio quelli per il pane o per le torte).
- Per evitare di sovraccaricare l'apparecchio e danneggiare il motore, utilizzare lo sbattitore solo per lavorare gli ingredienti dell'impasto e non per impastare.
- Se il motore comincia a procedere a stento, aggiungere altro liquido all'impasto se possibile, altrimenti spegnere l'apparecchio e procedere a mano.

CURA E MANUTENZIONE

1. Spegner l'apparecchio (0) e scollegarlo dalla presa di corrente.
 2. Pulire le superfici esterne dell'apparecchio con un panno umido.
-  Lavare le fruste normali e le fruste a spirale in acqua calda saponata o nel cestello portacoltelli della lavastoviglie.

RICICLO



Per evitare problemi di salute ed ambientali dovuti a sostanze pericolose, gli apparecchi e le batterie ricaricabili e non ricaricabili contrassegnati con uno di questi simboli non devono essere smaltiti con i rifiuti urbani indifferenziati. Smaltire i prodotti elettrici ed elettronici e, quando possibile, le batterie ricaricabili e non ricaricabili, in un punto di raccolta autorizzato per il riciclo/la raccolta.

Lea las instrucciones, guárdelas en un lugar seguro y, en caso de dar el aparato a otra persona, entréguelas también. Retire todo el embalaje antes de usar el aparato.

MEDIDAS DE SEGURIDAD IMPORTANTES

Siga las precauciones básicas de seguridad, incluyendo:

Este aparato puede ser utilizado por personas inexpertas o con discapacidad física, sensorial o mental, siempre que hayan sido supervisadas o instruidas en su uso y comprendan los riesgos que conlleva.

No permita que los niños utilicen el aparato ni jueguen con él.

Mantenga el aparato y el cable fuera del alcance de los niños.

El uso inadecuado del aparato puede ocasionar heridas.

Desenchufe el aparato antes de montarlo, desmontarlo o limpiarlo.

No deje el aparato desatendido mientras está enchufado.

Si el cable está dañado, éste deberá ser cambiado por el fabricante, su agente de servicio, o alguien con cualificación similar para evitar peligro.

- ⚠ No utilice el aparato cerca de bañeras, duchas, lavabos u otros recipientes que contengan agua.
- No ponga ningún otro acoplamiento o accesorio (recambio) que no haya sido adquirido del fabricante.
- No use el aparato para ningún fin distinto a los descritos en estas instrucciones.
- No use el aparato si está dañado o si no funciona bien.
- No haga funcionar el motor constantemente por más de 5 minutos, se puede sobrecalentar. Después de 5 minutos, apáguelo como mínimo 5 minutos para que se recupere. La batidora se apagará automáticamente después de 5 minutos de uso ininterrumpido.

SOLO PARA USO DOMÉSTICO

ILUSTRACIONES

- | | |
|-------------------------------|---|
| 1. Botón de encendido/apagado | 4. Ganchos |
| 2. Reborde |  Apto para lavavajillas |
| 3. Accesorios batidores | |

INSTALAR LOS ACCESORIOS BATIDORES

1. Apague (0) y desenchufe la batidora antes de sacar los accesorios batidores.
2. Gire cada accesorio batidor para alinear las trabas del eje con las ranuras en el cabezal de accionamiento, entonces empuje hacia el cabezal hasta que escuche el clic de acoplamiento.
3. Introduzca el accesorio con el reborde en el cabezal izquierdo (visto desde la parte inferior de la batidora (fig. A)).
4. Use ambos accesorios batidores o ambos ganchos. No mezcle los tipos de accesorio batidor.

QUITAR LOS ACCESORIOS BATIDORES/GANCHOS

1. Apague (0) y desenchufe la batidora. Agite la mezcla restante en el recipiente.
2. Coja ambos accesorios/ganchos para evitar que caigan y pulse el botón ▲. Así los expulsará de los cabezales de accionamiento.



USO DE LA BATIDORA

1. Enchufe el aparato a la corriente.
2. Pulse y suelte el botón ϕ . La luz del botón ϕ empezará a parpadear. Pulse el botón + para poner en funcionamiento la batidora y aumentar la velocidad, pulse el botón - para reducir la velocidad. Mientras la batidora esté en funcionamiento, la luz del botón ϕ permanecerá encendida. Pulsando repetidamente el botón - la velocidad disminuirá hasta cero y la batidora se detendrá. La luz del botón ϕ parpadeará.
3. Para detener la batidora rápidamente, pulse el botón ϕ .

MODO TURBO

Si pulsa y mantiene presionado el botón + con el batidor en marcha, transcurridos dos segundos el aparato funcionará a su máxima velocidad y seguirá haciéndolo mientras mantenga presionado el botón. Al soltar el botón, el batidor volverá a la velocidad predeterminada.

CONSEJOS Y SUGERENCIAS

- En general, las grandes cantidades, las mezclas espesas y las proporciones elevadas de sólidos frente a líquidos necesitan programaciones más largas y velocidades más lentas.
- Las cantidades más pequeñas, las mezclas más finas y una mayor proporción de líquidos que de sólidos admiten programaciones más cortas y velocidades superiores.
- Utilice los accesorios batidores para batir / airear masas ligeras y masas densas.
- Use los ganchos para batir masas más pesadas (ej. pan, pastel de fruta).
- Cuando forme una masa, use la batidora solamente para mezclar los ingredientes. No la use para amasar. La sobrecargará y dañará el motor.
- Si el motor funciona forzado, añada más líquido a la mezcla, si es posible, o apague la batidora y continúe a mano.

CUIDADO Y MANTENIMIENTO

1. Apague el aparato (0) y desenchúfelo.
 2. Limpie las superficies exteriores del aparato con un paño húmedo.
-  Lave las batidoras y los ganchos con agua caliente con jabón o la cesta de cubiertos del lavavajillas.

RECICLAJE



Para evitar problemas medioambientales y de salud derivados de sustancias peligrosas, los electrodomésticos y las pilas recargables y no recargables en las que aparezca uno de estos símbolos no deben eliminarse junto con los residuos urbanos no seleccionados. Deseche siempre los aparatos eléctricos y electrónicos y, cuando corresponda, las pilas recargables y no recargables, en puntos oficiales de recogida/reciclado adecuados.

Leia as instruções e guarde em lugar seguro. Forneça-as também caso venha a fornecer o aparelho a alguém. Retire todo o material de embalar antes da utilização.

MEDIDAS DE PRECAUÇÃO IMPORTANTES

Siga as seguintes instruções básicas de segurança:

Este aparelho pode ser utilizado por pessoas com capacidades físicas, sensoriais ou mentais reduzidas ou com falta de experiência e conhecimento desde que supervisionadas/instruídas e que compreendam os riscos envolvidos.

As crianças não devem usar nem brincar com o aparelho.

Mantenha o aparelho e o cabo fora do alcance das crianças.

Utilizar o aparelho incorrectamente poderá resultar em ferimentos.

Desligue o aparelho da corrente eléctrica antes da montagem, desmontagem ou limpeza.

Não deixe o aparelho desacompanhado enquanto estiver ligado.

Se o cabo estiver danificado, o fabricante, o seu agente de assistência técnica ou alguém igualmente qualificado deverá substituí-lo a fim de evitar acidentes.

- ⊗ Não utilize o aparelho perto de casas de banho, duches, bacias ou outros recipientes que contêm água.
- Não utilize acessórios ou peças que não sejam fornecidos pela nossa empresa.
- Não utilize o aparelho para quaisquer outras finalidades senão as descritas nestas instruções.
- Não utilize o aparelho se estiver danificado ou defeituoso.
- Não ponha o motor a funcionar continuamente por um período superior a 5 minutos, pois pode causar o seu sobreaquecimento. Após 5 minutos, desligue-o pelo menos durante 5 minutos para ele recuperar. A sua batedeira irá desligar-se automaticamente após 5 minutos de utilização contínua.

APENAS PARA USO DOMÉSTICO

ESQUEMAS

- | | |
|-------------------------|--|
| 1. Botão ligar/desligar | 4. Batedores em espiral |
| 2. Flange |  Lavável na máquina |
| 3. Batedores de claras | |

INSTALAR OS BATEDORES/BATEDORES EM ESPIRAL









1. Antes da instalação ou remoção dos batedores, desligue (0) a batedeira e retire a ficha da tomada eléctrica.
2. Rode cada um dos batedores de forma a alinhar as saliências dos veios com as ranhuras da cabeça de accionamento e empurre-os para dentro desta até encaixarem em posição.
3. Introduza o batedor com flange na cabeça de accionamento da esquerda (visto de baixo para cima do aparelho (fig. A)).
4. Utilize ambos os batedores de claras ou ambos os batedores em espiral, não misture os dois tipos de batedores.



RETIRAR OS BATEDORES/BATEDORES EM ESPIRAL

1. Desligue (0) a batedeira e retire a ficha da tomada, em seguida sacuda a eventual mistura em excesso para dentro da tigela misturadora.
2. Segure ambos os batedores de modo a impedi-los de saltar, e prima . Estes serão assim ejectados das cabeças de accionamento.

UTILIZAÇÃO DA BATEDEIRA

1. Ligue a ficha à tomada eléctrica.
2. Prima e liberte o botão . A luz do botão  irá piscar.
3. Prima o botão  para colocar a batedeira a funcionar e aumentar a velocidade e prima o botão  para reduzir a velocidade. Quando se encontrar a funcionar, a luz do botão () permanecerá ligada. Se premir repetidamente o botão  irá reduzir a velocidade para zero e parar a batedeira. A luz do botão  irá piscar.
4. Para parar a batedeira rapidamente, prima o botão .

MODO TURBO

Se mantiver premido o botão  enquanto o misturador estiver a funcionar, após dois segundos, começará a operar à velocidade mais alta enquanto mantiver premido o botão. Liberte o botão e o misturador regressará à velocidade definida anteriormente.

DICAS E SUGESTÕES

- Geralmente as grandes quantidades, misturas espessas e uma grande percentagem de sólidos em relação aos líquidos sugerem tempos mais prolongados e velocidades mais lentas.
- As quantidades menores, as misturas menos espessas e a maior quantidade de líquidos sugerem tempos mais curtos e velocidades superiores.
- Use os batedores de claras para bater massa densa e massa cremosa.
- Utilize os batedores em espiral para bater massas mais consistentes (por exemplo, pão, bolos de frutas).
- Ao fazer massa de pão, utilize a batedeira apenas para misturar os ingredientes. Não a utilize para amassar. Se o fizer, sobrecarregá-la-á e danificará o motor.
- Se o motor começar a esforçar-se, adicione mais líquido à mistura se for possível, senão desligue a batedeira e continue a bater à mão.

CUIDADOS E MANUTENÇÃO

1. Desligue o aparelho (0) e desligue-o da corrente.
 2. Limpe as superfícies exteriores do aparelho com um pano húmido.
-  Lave os batedores e os batedores em espiral em água quente com sabão, ou no cesto dos talheres da máquina de lavar louça.

RECICLAGEM



Para evitar problemas ambientais e de saúde devido a substâncias perigosas, os aparelhos e baterias recarregáveis e não recarregáveis com um destes símbolos não deverão ser eliminados com o lixo doméstico normal. Elimine sempre os produtos eléctricos e eletrónicos e, quando aplicável, as baterias recarregáveis e não recarregáveis, no ponto de reciclagem/recolha oficial apropriado.

Læs vejledningen og behold den til senere brug. Lad den følge med apparatet, hvis det overdrages til andre. Fjern al emballage før brug.

VIGTIGE SIKKERHEDSINSTRUKTIONER

Følg altid de grundlæggende sikkerhedsregler, herunder:

Apparatet kan anvendes af personer hvis fysiske, sansemæssige eller mentale evner er nedsat, eller personer uden den fornødne erfaring og viden, hvis de er blevet instrueret/har været under opsyn og forstår de forbundne farer.

Børn må hverken benytte eller lege med apparatet.

Apparatet og ledningen skal holdes uden for børns rækkevidde.

Forket brug af apparatet kan forårsage tilskadekomst.

Tag apparatets stik ud, inden du samler, adskiller eller rengør det.

Lad aldrig apparatet stå uden opsyn, når det er tilsluttet stikkontakten.

Hvis ledningen er beskadiget, skal den udskiftes af producenten, serviceværkstedet eller en tilsvarende kvalificeret fagmand, så eventuelle skader undgås.

- ⊘ Brug ikke dette apparat i nærheden af et badekar, brusebad, håndvask eller andre beholdere med vand.
- Anvend ikke andet tilbehør eller andre dele end de medfølgende.
- Anvend ikke apparatet til andre formål end dem, der er beskrevet i denne brugsanvisning.
- Undlad at anvende apparatet, hvis det er beskadiget eller ikke fungerer korrekt.
- Lad ikke motoren køre i mere end 5 minutter ad gangen, da det kan medføre overophedning. Når der er gået 5 minutter, skal du slukke for blenderen og lade motoren køle af i mindst 5 minutter. Håndmikseren slukker automatisk efter 5 minutters uafbrudt brug.

KUN TIL PRIVAT BRUG

TEGNINGER

- | | |
|-------------------|--|
| 1. Tænd/sluk-knap | 4. Kroge |
| 2. Flange |  Tåler opvaskemaskine |
| 3. Piskeris | |

MONTERING AF PISKERIS/KROGE

1. Sluk **(0)** og træk stikket ud før montering eller fjernelse af piskeris/kroge.
2. Drej hvert piskeris eller krog så tapperne på skaftet passer i rillerne i krafthovedet. Tryk derefter piskeris eller krog op i krafthovedet til der lyder et klik og de sidder fast.
3. Hvert piskeris/krog skal monteres i et specifikt krafthovedl (fig. A).
4. Brug begge piskeris eller kroge, undgå at kombinere dem.

FJERNELSE AF PISKERIS/KROGE

1. Sluk **(0)** og træk mikserens stik ud, ryst derefter overskydende mikstur ned i mikser-skålen.
2. Hold begge piskeris/kroge fast for at undgå at de falder af, tryk derefter på . Derved afmonteres de fra krafthovederne.



BRUG AF MIKSEREN

1. Sæt stikket i stikkontakten.
2. Tryk på og slip \ominus -knappen. Den \ominus -knap vil blinke hurtigt.
3. Tryk på \oplus -knappen for at starte håndmikseren og øge hastigheden, tryk på \ominus -knappen for at sænke hastigheden. Når håndmikseren er tændt, vil den \ominus -knap lyse permanent. Tryk gentagne gange på knappen for at reducere hastigheden til nul og stoppe håndmikseren. Den \ominus -knap vil blinke hurtigt.
4. For hurtigt at stoppe håndmikseren skal du trykke på \ominus -knappen.

TURBOTILSTAND

Hvis du trykker på \oplus knappen og holder den nede, mens miksetilbehøret kører, vil mikser efter to sekunder køre på den højeste hastighed, og fortsætte med at gøre det, så længe du holder knappen nedtrykket. Slipper du knappen, vender mikser tilbage til den før indstillede hastighed.

RÅD OG TIPS

- Generelt er lave hastigheder over længere tid godt for store mængder, tyk konsistens, store mængder faste dele i forhold til væske.
- Højere hastigheder i kortere tid er ofte godt til små mængder, et tyndere miks og mere væske end faste dele.
- Brug piskerisene til at piske/piske luft i lette deje og tynd dej.
- Brug krogene til at mikse tungere dej (fx brøddej eller frugtkae).
- Når du laver dej, bør du kun bruge mikseren til at blande ingredienserne. Undgå at bruge den til at ælte, da det ville være en overbelastning, som ville skade motoren.
- Hvis motoren begynder at have svært ved at klare arbejdet, bør du enten tilføje mere væske eller fortsætte arbejdet med hænderne.

PLEJE OG VEDLIGEHOLDELSE

1. Sluk for apparatet (0) og tag stikket ud.
 2. Rengør apparatets udvendige flader med en fugtig klud.
-  Vask piskerisene og krogene i varmt sæbevand, eller i bestikskurven i din opvaskemaskine.

GENBRUG



For at undgå miljø- og sundhedsmæssige problemer forårsaget af farlige stoffer, må apparater og genopladelige og ikke-genopladelige batterier, der er mærket med et af disse symboler, ikke kasseres sammen med almindeligt husholdningsaffald. Udtjente elektriske og elektroniske produkter samt genopladelige og ikke-genopladelige batterier fra produkterne skal afleveres på en godkendt genbrugsplads eller indsamlingssted.

Läs bruksanvisningen och spara den för framtida bruk. Låt bruksanvisningen följa med om du överläter apparaten. Ta bort allt förpackningsmaterial före användning.

VIKTIGA SKYDDSÅTGÄRDER

Följ allmänna säkerhetsföreskrifter, däribland följande:

Denna apparat kan användas av personer med minskad fysisk, sensorisk eller psykisk förmåga eller av personer som saknar erfarenhet och kunskap om apparaten, om det sker under tillsyn eller efter instruktioner och om de förstår de faror som användningen kan innebära.

Barn får inte använda eller leka med apparaten.

Håll apparat och sladd utom räckhåll för barn.

Felaktig användning av apparaten kan orsaka skada.

Dra ur sladden till apparaten före montering, demontering och rengöring.

Lämna inte apparaten utan tillsyn när den är ansluten.

Om sladden är skadad måste den ersättas av tillverkaren, serviceombud eller någon med liknande kompetens för att undvika skaderisker.

- ⊗ Använd inte denna apparat nära badkar, dusch, handfat eller andra behållare för vatten.
- Använd bara tillbehör och övrig utrustning som företaget tillhandahåller.
- Använd inte apparaten för några andra ändamål än sådana som beskrivs i denna bruksanvisning.
- Använd inte apparaten om den är skadad eller fungerar dåligt.
- Låt inte motorn gå mer än 5 minuter i taget, den kan bli överhettad. Slå sedan av och vänta minst 5 minuter innan den används igen. Din elvisp kommer automatiskt att stängas av efter 5 minuter av kontinuerlig användning. Din elvisp kommer automatiskt att stängas av efter 5 minuter av kontinuerlig användning.

ENDAST FÖR HUSHÅLLSBRUK

BILDER

- | | |
|-----------------|---|
| 1. På-/av-knapp | 4. Degkrokar |
| 2. Flänsring |  Kan diskas i diskmaskin |
| 3. Vispar | |

MONTERING AV VISPAR/DEGKROKAR

1. Slå av strömmen (0) och dra ur sladden till elvispen innan du monterar eller tar bort visparna/degkrokarna.
2. Vrid varje visp eller degkrok så att tapparna på skaftet är riktade in mot falsarna i drivhuvudet och skjut sedan in skaftet i drivhuvudet tills du hör ett klick.
3. Varje visp/degkrok måste sättas in i drivhuvudet var för sig (Fig A).
4. Använd båda visparna eller båda degkrokarna – inte en av varje.

BORTTAGNING AV VISPAR/DEGKROKAR

1. Slå av strömmen (0) och dra ur sladden till elvispen och skaka sedan ned eventuella rester på vispar/degkrokar i blandarskålen.
2. Håll i båda visparna/degkrokarna så att de inte faller av och tryck på  (utmatning) så att de matas ut från drivhuvudena.



ANVÄNDA ELVISPEN

1. Sätt stickproppen i vägguttaget.
2. Tryck och släpp \ominus knappen. Det \ominus knappljuset blinkar.
3. Tryck på + knappen för att starta din elvisp och för att öka hastigheten. Tryck på – knappen för att sänka hastigheten. När apparaten är på kommer det \ominus knappljuset att förbli på. Om man trycker på – upprepade gånger sänks hastigheten till noll och elvispen stoppas. Det (\ominus) knappljuset blinkar.
4. För att stoppa elvispen snabbt tryck på \ominus knappen.

TURBOLÄGE

Om du trycker och håller inne + knappen när din mixer kör kommer den efter två sekunder att köra på högsta hastighet och fortsätta göra det så länge du håller inne knappen. Om du släpper knappen återgår mixern till föregående inställda hastighet.

RÅD OCH TIPS

- Stora kvantiteter och mer kompakt, fast material behöver i regel längre tid och långsammare hastigheter.
- Mindre kvantiteter och mer lättflytande material behöver däremot kortare tid och högre hastigheter.
- Använd visparna till att vispa eller röra ihop lätta degar och smet.
- Använd degkrokarna för tyngre degar (t.ex. bröd och fruktkakor).
- När det gäller degar, ska elvispen bara användas för att blanda ingredienserna. Använd den inte för att knåda degen för då överbelastas och skadas motorn.
- Tillsätt om möjligt mer vätska om motorn börjar gå tungt eller slå av strömmen och fortsätt för hand.

SKÖTSEL OCH UNDERHÅLL

1. Stäng av apparaten(0) och dra ur sladden.
2. Rengör ytorna på apparatens utsida med en fuktig trasa.



Diska visparna och degkrokarna med diskmedel i varmt vatten eller i diskmaskinens bestickställ.

ÅTERVINNING



För att undvika miljö- och hälsoproblem pga. farliga ämnen får man inte kassera apparater eller laddningsbara och icke-laddningsbara batterier märkta med någon av dessa symboler i osorterat kommunalt avfall. Elektriska och elektroniska produkter och, där tillämpligt, laddningsbara och icke-laddningsbara batterier ska alltid kasseras vid en lämplig, officiell återvinnings-/uppsamlingsstation.

Les instruksjonene, oppbevar dem på et trygt sted, og send de med apparatet hvis du gir det videre. Fjern all emballasje før bruk.

VIKTIG SIKKERHETSTILTAK

Følg sikkerhetsinstruksene, inkludert

Dette apparatet kan brukes av personer med reduserte fysiske, sensoriske eller mentale evner eller mangel på erfaring og kunnskap dersom de har blitt veiledet/instruert og forstår farene som er involvert.

Barn må ikke bruke eller leke med apparatet.

Oppbevar apparatet og ledningen utilgjengelig for barn.

Feil bruk av apparatet kan føre til skader.

Koble fra apparatet før du monterer, demonterer eller rengjør det.

Ikke la apparatet være ubevoktet når det er tilkoblet.

Hvis kabelen er skadet så må den bli erstattet av fabrikanten, servicekontoret eller andre som er kvalifiserte for å unngå fare.

- ⊘ Dypp aldri apparatet i væsker, ikke bruk det på badetrom, nær vann eller utendørs.
- Ikke bruk tilleggsutstyr eller annet utstyr annet enn de vi leverer.
- Ikke bruk apparatet til andre formål enn det som beskrives i disse instruksene.
- Ikke bruk apparatet hvis det er skadet eller har mangler.
- Ikke la motoren gå uavbrutt for mer enn 5 minutter, den kan overbelastes. Etter 5 minutter slå av i minst 5 minutter avslått i minst 5 minutter for å starte på nytt igjen. Mikseren vil slå seg automatisk av etter 5 minutters kontinuerlig bruk.

KUN FOR BRUK I HJEMMET

FIGURER

- | | |
|---------------------|--|
| 1. Tænd / sluk-knap | 4. Eltekroker |
| 2. Flens |  Kan vaskes i oppvaskmaskin |
| 3. Visper | |

TILPASNING AV VISPER/ELTEKROKER

1. Slå av (0) og frakople før tilpasning eller fjerning av visper/eltekroker.
2. Drei hver visp eller eltekrok for å stille merkene på skaftet slik at de passer med drivhode som er i sprekkene, skyv deretter de inn til de låses på plass.
3. Hver visp/eltekrok må settes inn med den som har det tilsvarende kjørehode (Fig. A).
4. Bruk begge vispene eller eltekrokene, ikke bland de.

FJERNING AV VISPER/ELTEKROKER

1. Slå av (0) og frakople håndmikseren, rist deretter overflødig miks i bollen.
2. Hold begge vispene/eltekrokene for å hindre at de spretter ut, trykk deretter ▲. Dette vil utløse de fra drivhodene.

BRUK AV HÅNDMIKSEREN

1. Stikk kontakten i støpselet.
2. Trykk på og slipp ⏻-knappen. Det lyset på ⏻-knappen vil blinke.



3. Trykk på **+**-knappen for å starte mikseren og sette opp hastigheten. Trykk på **-**-knappen for å senke hastigheten. Under drift vil det lyset på **⏻**-knappen stå på. Ved å trykke gjentatte ganger på **-**-knappen, senkes hastigheten til null, og mikseren vil stoppe. Det lyset på **⏻**-knappen vil blinke.
4. For å stoppe mikseren fort, trykker du på **⏻**-knappen.

TURBO-MODUS

Hvis du trykker og holder inne (**+**)-knappen mens mikseren står på, vil den etter to sekunder kjøre på høyeste hastighet og fortsette å gjøre det så lenge du holder inne knappen. Når du slipper knappen, vil mikseren gå tilbake til forrige innstilte hastighet.

RÅD OG TIPS

- Generelt så vil stor mengde, tykk blanding og en stor andel av tørrvarer i væske trenge lengere tid og lavere hastighet.
- Mindre mengde, tynnere blandinger og mer væske enn tørrvarer bruker kortere tid og høyere hastighet.
- Bruk vispene for å vispe/lufte lett deig og røre.
- Bruk eltekrokene ved bruk av deiger som er litt tyngre (f.eks. brød, fruktkake).
- Ved laging av deig, bruk håndmikseren kun for å blande ingrediensene. Ikke bruk den for elting. Du kan overbelaste den og skade motoren.
- Hvis motoren begynner å slite, tilsett mer væske i blandingen eller slå av og fortsett med hendene.

BEHANDLING OG VEDLIKEHOLD

1. Slå apparatet av (**0**) og frakople det.
 2. Tørk utvendige overflater av apparatet med en dampet klut.
-  Vask vispene og eltekrokene i varmt såpevann, eller i bestikkbeholderen i din oppvaskmaskin.

RESIRKULERING



For å unngå miljø- og helseproblemer på grunn av farlige stoffer, må apparater og oppladbare og ikke-oppladbare batterier markert med en av disse symbolene ikke kastes i usortert offentlig avfall. Kast alltid elektriske og elektroniske produkter og, hvis relevant, oppladbare og ikke-oppladbare batterier, på et egnet retursted for offentlig resirkulering/innsamling.

Lue käyttöohjeet, säilytä ne ja anna ne laitteen mukana, mikäli luovutat sen toiselle henkilölle. Poista kaikki pakkausmateriaali ennen käyttöä.

TÄRKEITÄ VAROTOIMIA

Seuraa perusvarotoimia, muun muassa seuraavia ohjeita:

Laitetta saavat käyttää henkilöt, joiden fyysiset, aistinvaraiset tai henkiset suorituskyvyt ovat heikentyneet tai joilta puuttuu kokemusta ja tietoa, jos heitä valvotaan/opastetaan, ja he ymmärtävät käyttöön liittyvät vaarat.

Lapset eivät saa käyttää laitetta tai leikkiä sillä.

Pidä laite ja virtajohto poissa lasten ulottuvilta.

Laitteen väärinkäyttö saattaa aiheuttaa henkilövahingon.

Irrota laite verkkovirrasta ennen kokoamista, purkamista tai puhdistamista.

Älä jätä laitetta vaille silmälläpitoa, kun se on kytketty sähköverkkoon.

Jos sähköjohto on vahingoittunut, se pitää antaa valmistajan, tämän

huoltopalvelun tai vastaavan pätevyyden omaavan henkilön

vaihdettavaksi vaarojen välttämiseksi.

- ⊗ Älä käytä tätä laitetta kylpyammeen, suihkun, pesualtaan tai muun vettä sisältävän säiliön lähellä.
- Älä käytä muita kuin valmistajan omia lisälaitteita.
- Älä käytä laitetta muihin kuin tässä käyttöohjeessa kuvattuihin tarkoituksiin.
- Älä käytä laitetta, jos se on vahingoittunut tai toimii huonosti.
- Älä anna moottorin käydä yhtäjaksoisesti yli 5 minuuttia, se voi kuumeta liikaa. Laite on sammutettava 5 minuutin kuluttua ainakin 5 minuutiksi, jotta se palaa käyttökuntoon. Sekoitin kytketty pois päältä automaattisesti 5 minuutin yhtäjaksoisen käytön jälkeen.

VAIN KOTIKÄYTTÖÖN

PIIRROKSET

- | | |
|-----------------|---|
| 1. Virtapainike | 4. Koukut |
| 2. Laippa |  Konepesun kestävä |
| 3. Vispilät | |

VISPILÖIDEN/KOUKKUJEN KIINNITYS

1. Sammuta laite (0) ja irrota se sähköverkosta, ennen kuin kiinnität tai irrotat vispilöitä/koukkuja.
2. Käännä kumpaakin vispilää tai koukkuja siten, että ulokkeet niiden varressa sopivat vetopään aukkoihin, työnnä ne sitten vetopäähän, kunnes ne naksahtavat paikoilleen.
3. Kumpikin vispilä/koukku on laitettava omaan vetopäähänsä (kuva A).
4. Käytä molempia vispilöitä tai molempia koukkuja, älä sekoita niitä.

VISPILÖIDEN/KOUKKUJEN IRROTTAMINEN

1. Sammuta (0) sekoitin ja irrota se sähköverkosta, ravista ylimääräinen seos sekoituskuulhoon.
2. Pitele kumpaakin vispilää/koukkuja, jotta ne eivät ponnahta ulos, ja paina valitsinta ▲. Näin ne irtoavat vetopäistä.



SEKOITTIMEN KÄYTTÖ

1. Kytke se sähköpistokkeeseen.
2. Paina ja vapauta \ominus -painike. \ominus -painikkeen valo vilkkuu.
3. Käynnistä sekoitin ja lisää nopeutta painamalla painiketta $+$, vähennä nopeutta painamalla painiketta $-$. Käytön aikana \ominus -painikkeen valo palaa. Painamalla toistuvasti painiketta $-$ nopeus laskee nolnaan ja sekoitin pysähtyy. \ominus -painikkeen valo vilkkuu.
4. Voit pysäyttää sekoittimen nopeasti painamalla \ominus -painiketta.

TURBO-TILA

Jos painat ja pidät painiketta $+$ painettuna vatkaimen ollessa käynnissä, se alkaa kahden sekunnin kuluttua käydä suurimmalla nopeudellaan ja jatkaa sitä niin kauan, kun pidät painiketta. Vapauta painike ja vatkain palaa edelliseen asetettuun nopeuteen.

VINKKEJÄ JA OHJEITA

- Yleensä suuri määrä, paksu seos ja korkea kiinteän aineksen määrä suhteessa nesteeseen vaativat pidempää aikaa ja pienempää nopeutta.
- Pienempi määrä, ohuempi seos ja suurempi nestemäärä suhteessa kiinteään ainekseen vaativat lyhyempää aikaa ja suurempaa nopeutta.
- Käytä vispilöitä kevyen taikinan ja voin vatkamiseen/vaahdottamiseen.
- Käytä koukkuja sekoittaessasi raskaampia taikinoita (esim. leipää, hedelmäkakkua).
- Kun teet taikinaa, käytä sekoitinta vain ainesten sekoittamiseen. Älä käytä sitä taikinan vaivaamiseen. Ylikuormitat sekoitinta ja vahingoitat moottoria.
- Jos moottori alkaa käydä vaivalloisesti, lisää seokseen nestettä, jos se on mahdollista, tai sammuta laite ja jatka käsin.

HOITO JA HUOLTO

1. Sammuta laite (b) ja irrote se verkosta.
 2. Puhdista laitteen ulkopinta kostealla kankaalla.
-  Pese vispilät ja koukut lämpimällä saippuavedellä tai astianpesukoneen lusikka- ja haarukkatelossa.

KIERRÄTYS



Jotta vältettäisiin vaarallisista aineista ympäristölle ja terveydelle koituvat haitat, näillä symboleilla varustettuja laitteita sekä ladattavia ja kertakäyttöisiä paristoja ei saa hävittää lajittelemattomana sekajätteenä. Hävitä sähkö- ja elektroniikkatuotteet sekä, mikäli sovellettavissa, ladattavat ja kertakäyttöiset paristot asianmukaiseen viralliseen kierrätys-/keräilypisteeseen.

ЭЛЕКТРИЧЕСКИЙ МИКСЕР

Прочтите инструкции, сохраните их, при передаче сопроводите инструкцией. Перед применением изделия снимите с него упаковку.

ВАЖНЫЕ МЕРЫ ПРЕДОСТОРОЖНОСТИ

Следуйте основным инструкциям по безопасности, включая следующие:

Использование данного устройства лицами с ограниченными физическими, сенсорными или умственными способностями, недостатком опыта или знаний допускается при условии контроля или инструктажа и осознания связанных рисков.

Детям запрещено использовать устройство или играть с ним.

Держите устройство и шнур вне досягаемости детей.

Неправильное использование прибора может привести к травме.

Отключите прибор от розетки перед сборкой, разборкой или очисткой.

Не оставляйте включенный прибор без присмотра.

Если кабель поврежден, он должен быть заменен производителем, сервисным агентом или другим квалифицированным лицом для предотвращения опасности.

- ⚠ Не пользуйтесь устройством вблизи ванны, душа, бассейна или прочих емкостей с водой.
- Используйте только принадлежности и насадки от производителя.
- Прибор не может работать от внешнего таймера или дистанционной системы управления.
- Не используйте прибор, если он поврежден или работает с перебоями.
- Во избежание перегрева прибора запрещается непрерывно использовать двигатель более 5 минут. По истечении указанного времени отключите прибор минимум на 5 минут для восстановления его работоспособности. Миксер автоматически выключится спустя 5 минут непрерывного использования.

ТОЛЬКО ДЛЯ БЫТОВОГО ИСПОЛЬЗОВАНИЯ

ИЛЛЮСТРАЦИИ

- | | |
|------------------------|---|
| 1. Кнопка «Вкл./Выкл.» | 4. Спиральные венчики |
| 2. Буртик |  Можно мыть в посудомоечной машине |
| 3. Взбивалки | |

УСТАНОВКА ВЗБИВАЛОК/СПИРАЛЬНЫХ ВЕНЧИКОВ

1. Перед установкой или снятием взбивалок и спиральных венчиков выключите питание (0) и отсоедините миксер от сети.
2. Поверните каждую взбивалку/спиральный венчик таким образом, чтобы выступы на валах совпали с пазами на насадках, после чего вставьте их до щелчка.
3. Каждый венчик/крюк вставляется в определенный привод (рис. А).
4. Взбивалки и спиральные венчики используются только в паре, не допускается их одновременное использование.



СНЯТИЕ ВЗБИВАЛОК/СПИРАЛЬНЫХ ВЕНЧИКОВ

1. Выключите миксер (0) и отсоедините его от сети, стряхнув оставшуюся на венчиках смесь в чашу для смешивания.
2. Чтобы взбивалки/спиральные венчики не выскользнули, возьмитесь за обе одновременно и нажмите кнопку ▲. Венчики будут извлечены из насадок.

ИСПОЛЬЗОВАНИЕ МИКСЕРА

1. Вставьте вилку в розетку.
2. Нажмите и отпустите кнопку ⏻. Индикатор кнопки ⏻ будет мигать.
3. Нажмите кнопку + чтобы запустить миксер и увеличить скорость, нажмите кнопку -, чтобы снизить скорость. Во время работы прибора индикатор кнопки ⏻ будет продолжать светиться. Многократные нажатия кнопки — приведут к снижению скорости до нуля и остановке миксера. Индикатор кнопки ⏻ будет мигать.
4. Для быстрой остановки миксера нажмите кнопку ⏻.

РЕЖИМ TURBO

Если во время работы миксера вы нажмете и будете удерживать кнопку +, через две секунды он перейдет на максимальную скорость и будет так работать до тех пор, пока вы не отпустите кнопку. Отпустите кнопку, и миксер вернется к заданной ранее скорости.

СОВЕТЫ И РЕКОМЕНДАЦИИ

- Как правило, большие объемы продуктов, плотные смеси и более высокое содержание твердых продуктов относительно жидкостей предполагают более длительное время приготовления при низкой скорости.
- Небольшие объемы продуктов, менее плотные смеси и более высокое содержание жидкостей относительно твердых продуктов предполагают более короткое время приготовления при высокой скорости.
- Используйте венчики для взбивания/аэрации негустого и жидкого теста.
- Используйте спиральные венчики для смешивания более плотного теста (например, для хлеба или фруктовых пирогов).
- При работе с тестом используйте миксер только для смешивания ингредиентов. Не допускается использование миксера для замеса теста. Перегрузка двигателя может вывести его из строя.
- Если двигатель подает признаки перегрузки, добавьте в смесь немного жидкости или выключите прибор и завершите взбивание вручную.

УХОД И ОБСЛУЖИВАНИЕ

1. Выключите прибор (0) и отсоедините его от сети.
 2. Очистите внешнюю поверхность прибора влажной тканью.
-  Мойте взбивалки и спиральные венчики в горячей воде с моющим средством или в посудомоечной машине в специальной корзине для столовых приборов.

ПОВТОРНАЯ ПЕРЕРАБОТКА



Во избежание воздействия вредных веществ на окружающую среду и здоровье приборы и батареи одноразового или многоразового использования, помеченные одним из этих символов, необходимо утилизировать отдельно от несортированных бытовых отходов. Обязательно утилизируйте электрические и электронные изделия, а также (если это применимо) батареи одноразового или многоразового использования в соответствующих официальных пунктах повторной переработки / сбора отходов.

Přečtěte si pokyny a uschovejte je. Pokud zařízení předáte dál, předejte ho i s návodem. Před použitím odstraňte všechny obaly.

DŮLEŽITÁ BEZPEČNOSTNÍ OPATŘENÍ

Dodržujte základní bezpečnostní pokyny, jako jsou:

Tento přístroj mohou používat osoby se sníženými fyzickými, sensorickými či mentálními schopnostmi nebo osoby, které výrobek nikdy nepoužívaly nebo jej neznají, pokud tak činí pod dozorem/byly poučeny a rozumí souvisejícím rizikům.

Přístroj nesmí používat děti nebo si s ním hrát.

Přístroj i kabel udržujte mimo dosah dětí.

Nesprávné použití zařízení může vést ke zranění.

Před montáží, demontáží či čištěním přístroj vypojte ze sítě.

Pokud je přístroj v zásuvce, nenechávejte ho bez dozoru.

Pokud je poškozený kabel, musí jej vyměnit výrobce, jeho servisní zástupce nebo osoba podobně kvalifikovaná, aby nedošlo k riziku.

⚠ Tento přístroj nepoužívejte v blízkosti van, sprch, umyvadel či jiných nádob obsahujících vodu.

- Nepoužívejte příslušenství nebo přídavné prvky mimo těch, které dodáváme my.
- Tento spotřebič nesmí být ovládán externím časovačem nebo systémem dálkového ovládání.
- Nepoužívejte spotřebič, je-li poškozen nebo se objevují poruchy.
- Motor nesmí soustavně běžet déle než 5 minuty, mohl by se přehřát. Po dvou minutách provozu přístroj alespoň na 5 minuty vypněte, aby si odpočinul. Váš mixér se po 5 minutách nepřetržitého provozu automaticky vypne.

JEN PRO DOMÁCÍ POUŽITÍ

NÁKRESY

- | | |
|------------------------------|--|
| 1. Tlačítko on/off (zap/vyp) | 4. Háky |
| 2. Obruba |  Vhodné pro mytí v myčce |
| 3. Metly | |



ZASOUVÁNÍ METEL/HÁKŮ

1. Před zasunutím či vyjmutím metel/háků mixér vypněte **(0)** a vytáhněte jej ze zásuvky.
2. Každou metlu či hák natočte tak, aby byly výstupky na hřídeli v rovině se západkami v pohonu, a pak je do pohonu zasuňte, dokud nezapadnou na své místo.
3. Každá metla/hák musí být zasunut do konkrétního pohonu (Obr. A).
4. Použijte obě metly nebo oba háky – nemíchejte je.

VYJMUTÍ METEL/HÁKŮ

1. Mixér vypněte **(0)** a vytáhněte ze zásuvky, pak oklepte přebytečnou směs do mixovací nádoby.
2. Přidržte metly/háky, aby nevyskočily, a stiskněte . Tak dojde k jejich vycvaknutí z pohonů.

POUŽITÍ MIXÉRU

1. Zasuňte zástrčku do zásuvky.
2. Stiskněte a uvolněte tlačítko . Kontrolka tlačítka  bude blikat.



3. Pro spuštění mixéru a zvýšení rychlosti stiskněte tlačítko +, stisknutím tlačítka – rychlost zase snížíte. Když je přístroj v provozu, kontrolka tlačítka ⏻ zůstává svítit. Opakovaným stisknutím tlačítka – se sníží rychlost na nulu, čímž se mixér zastaví. Kontrolka tlačítka ⏻ bude blikat.
4. Pro rychlé zastavení mixéru stiskněte tlačítko ⏻.

REŽIM TURBO

Pokud za provozu stisknete a přidržíte tlačítko +, za dvě sekundy se přístroj přepne na nejvyšší rychlost a v tomto režimu zůstane, dokud tlačítko neuvolníte. Pokud chcete, aby se přístroj vrátil na původně nastavenou rychlost, tlačítko uvolněte.

RADY A TIPY

- Obecně lze říci, že velké množství, husté směsi a vysoký podíl tuhých látek vůči tekutinám vyžaduje delší časy a pomalejší rychlosti.
- Menší množství, řidší směsi a více tekutého podílu vůči tuhým látkám vyžaduje kratší časy a vyšší rychlosti.
- Metly používejte ke šlehání/kypření jemného těsta a těstíčka.
- Háky používejte pro míchání hutnějšího těsta (např. chléb, ovocný koláč).
- Co se týče zpracování těsta, mixér používejte jen pro míchání ingrediencí. Nepoužívejte ho k hnětení. Přístroj tak přetížíte a poškodíte motor.
- Když motor začne jít ztuha, přidejte do směsi více tekutiny, pokud je to možné, a nebo přístroj vypněte a pokračujte ručně.

PÉČE A ÚDRŽBA

1. Přístroj vypněte (0) a vytáhněte jej ze zásuvky.
 2. Vyčistěte vnější plochy spotřebiče vlhkým hadříkem.
-  Omyjte metle a háky v horké mýdlové vodě nebo v příborové přihrádce myčky.

RECYKLACE



Aby nedocházelo k ničení životního prostředí a zdraví kvůli obsaženým nebezpečným látkám, přístroje a dobíjecí i nedobíjecí baterie označené jedním z těchto symbolů nesmějí být vyhazovány do směsného komunálního odpadu. Elektrické a elektronické výrobky, a pokud to přísluší, i dobíjecí i nedobíjecí baterie, vždy likvidujte na oficiálním recyklačním/sběrném místě.

Prečítajte si pokyny a odložte tak, aby ste ich mohli priložiť pri prípadnom odovzdaní výrobku niekomu inému. Pred použitím odstráňte všetky obaly.

DÔLEŽITÉ BEZPEČNOSTNÉ OPATRENIA

Dodržujte základné bezpečnostné opatrenia, vrátane:

Tento prístroj môžu používať osoby so zníženými fyzickými, zmyslovými alebo duševnými schopnosťami alebo nedostatkom skúseností a znalostí ak sú pod dozorom/vedením a uvedomujú si s tým spojené riziká.

Deti sa s prístrojom nesmú hrať, ani ho používať.

Uchovávajte prístroj a kábel mimo dosahu detí.

Nesprávne používanie spotrebiča môže viesť k poraneniu.

Spotrebič vyťahnite zo zásuvky pred zložením, rozložením alebo čistením.

Nenechávajte prístroj bez dozoru, keď je zapnutý v elektrickej sieti.

Ak je prírodný kábel poškodený, musí byť vymenený výrobcom, jeho servisným technikom alebo iným kvalifikovaným odborníkom, aby nedošlo k riziku.

- ⊗ Nepoužívajte tento prístroj v blízkosti vane, sprchy, umývadla alebo iných nádob s vodou.
- Nepoužívajte iné doplnky alebo vybavenie ako tie, ktoré boli dodané.
- Tento spotrebič nesmie byť ovládaný prostredníctvom externého časového spínača alebo diaľkového ovládania.
- Nepoužívajte tento spotrebič, ak je poškodený alebo má poruchu.
- Nenechajte motor bežať viac ako 5 minúty bez prestávky, môže sa prehriať. Potom nechajte motor 5 minúty postáť. Mikser vypne sa automaticky po 5 minútach čistej práce.

POUŽITIE LEN PRE DOMÁCNOSŤ



NÁKRESY

- | | |
|--|---|
| 1. Tlačidlo on (zapnuté)/off (vypnuté) | 4. Hnetacie háky |
| 2. Obrúčka |  Vhodný do umývačky riadu |
| 3. Šlahacie metly | |









ZALOŽENIE ŠLAHACÍCH METIEL/HÁKOV

1. Pred zakladaním alebo vyberaním metiel/hákov vypnite vypínač (0) a vyberte mixér zo zásuvky.
2. Každú metlu alebo hák natočte tak, aby výstupky na tyči smerovali do otvorov v pohonnej hlave, potom ju/ho zatlačte do pohonnej hlavy, kým sa nezacvakne na miesto.
3. Každú metlu/hák je potrebné vložiť do príslušnej pohonnej hlavy (Obr. A).
4. Používajte buď dve metly alebo dva háky, nemiešajte ich.

VYBRATIE METIEL/HÁKOV

1. Vypnite vypínač (0) a vyťahnite mixér zo zásuvky, potom otraste zvyšok zmesi do nádoby na šľahanie.
2. Držte obe metly/háky, aby nevyskočili von, a stlačte . To ich vytlačí z pohonných hláv.

POUŽÍVÁNIE MIXÉRA

1. Vložte zástrčku do zásuvky na stene.
2. Stlačte a uvoľnite tlačidlo . Svetelná kontrolka tlačidla  bude blikať.
3. Stlačte tlačidlo  na spustenie šľahača a zvyšovanie rýchlosti, tlačidlo  stlačte na zníženie rýchlosti. Počas prevádzky bude svietiť svetelná kontrolka tlačidla . Opakovaným stláčaním tlačidla  znížite rýchlosť na nulu a zastavíte šľahač. Svetelná kontrolka tlačidla  bude blikať.
4. Na rýchle zastavenie šľahača stlačte tlačidlo .



REŽIM TURBO

Ak stlačíte a podržíte tlačidlo  počas prevádzky mixéra, po dvoch sekundách dosiahne plnú rýchlosť a bude v nej pokračovať, kým budete držať tlačidlo. Tlačidlo uvoľnite a mixér sa vráti do rýchlosti nastavené predtým.

NÁPADY A TIPY

- Vo všeobecnosti veľké množstvá, husté zmesi a vysoký podiel pevných častí v pomere k tekutinám vyžadujú dlhší čas a nižšie rýchlosti.
- Nižšie množstvá, redšie zmesi, a viac tekutín ako pevných častí vyžadujú kratšie časy a vyššie rýchlosti.
- Šľahacie metly používajte na šľahanie/prevzdušnenie ľahkých typov cesta.
- Na miešanie ťažších druhov cesta použite háky (napr. cesto na chlieb, ovocný koláč).
- Pri príprave ťažšieho cesta použite mixér len na zmiešanie prísad. Nepoužívajte ho na hnetenie, inak ho preťažíte a poškodíte motor.
- Ak sa motor začne namáhať, doplňte do zmesi viac tekutiny, ak je to možné, alebo ho vypnite a pokračujte ručne.

STAROSTLIVOSŤ A ÚDRŽBA

1. Vypnite prístroj  a vytiahnite ho zo zásuvky.
 2. Vonkajší povrch spotrebiča vyčistite vlhkou látkou.
-  Metly a háky umyte v horúcej vode so saponátom, alebo v koši na príbor v umývačke riadu.

RECYKLÁCIA



Aby nedochádzalo k ohrozeniu zdravia a životného prostredia vplyvom nebezpečných látok, prístroje a nabíjacie a nenabíjacie batérie označené niektorým z týchto symbolov nesmú byť likvidované s netriedeným komunálnym odpadom. Elektrické a elektronické výrobky a prípadne nabíjacie a nenabíjacie batérie vždy odovzdajte na príslušnom oficiálnom mieste pre recykláciu / zber.

Instrukcję należy przeczytać, zachować, przekazać kolejnemu użytkownikowi, jeśli odstępujemy urządzenie innej osobie. Wyjmij z opakowania przed użyciem.

WSKAZÓWKI DOTYCZĄCE BEZPIECZEŃSTWA

Postępuj zgodnie ze wskazówkami dotyczącymi bezpieczeństwa, między innymi:

Urządzenie może być używane przez osoby o ograniczonej sprawności fizycznej, czuciowej lub psychicznej lub osoby niemające doświadczenia lub znajomości urządzenia, jeżeli odbywa się to pod nadzorem / z instruktażem, oraz są świadome istniejących zagrożeń.

Dzieci nie powinny używać lub bawić się urządzeniem.

Przechowuj urządzenie i przewód zasilania w miejscu niedostępnym dla dzieci.

Niewłaściwe użytkowanie urządzenia może spowodować obrażenia ciała.

Przed montażem, demontażem lub czyszczeniem urządzenia, wyjmij wtyczkę z gniazdka.

Nie pozostawiać włączonego urządzenia bez nadzoru.

Jeżeli przewód zasilający ulegnie uszkodzeniu, powinien być wymieniony przez producenta, jego serwis techniczny lub specjalistyczny zakład naprawczy w celu uniknięcia zagrożenia.

- ⚠ Nie należy używać tego urządzenia w pobliżu wanny, prysznicza, umywalki lub innych naczyń zawierających wodę.
- Nie używaj innych akcesoriów niż te, które są dostarczone z urządzeniem.
- Nigdy nie używaj urządzenia niezgodnie z jego przeznaczeniem określonym w niniejszej instrukcji.
- Nigdy nie używaj uszkodzonego urządzenia lub jeśli zaczęło wadliwie działać.
- W celu uniknięcia przegrzania urządzenia, nie należy użytkować urządzenia w sposób ciągły dłużej jak przez 5 minut. Po 5 minutach przerwać pracę na co najmniej 5 minuty. Mikser wyłączy się automatycznie po 5 minutach ciągłej pracy.

TYLKO DO UŻYTKU DOMOWEGO

RYСУNKI

- | | |
|--------------------|--|
| 1. Przycisk Wł/Wył | 4. Haki |
| 2. Kołnierz |  Można myć w zmywarce |
| 3. Trzepaczki | |

MOCOWANIE TRZEPACZEK/HAKÓW









1. Wyłączyć (0) i odłączyć mikser od sieci przed zakładaniem albo zdejmowaniem trzepaczek/haków.
2. Obrócić każdą trzepaczkę lub hak, żeby spasować występy na bokach wałka z wycięciami w głowicy napędu i wcisnąć do momentu usłyszenia charakterystycznego dźwięku.
3. Każda ubijaczka/każdy hak ma swoją odpowiednią głowicę (rys. A).
4. Stosować albo dwie trzepaczki, albo dwa haki, nie łącznie jedno i drugie.



ZDEJMOWANIE TRZEPACZEK/HAKÓW

1. Wyłączyć (0) i odłączyć mikser od sieci, następnie strzepnąć do miski nadmiar zawartości.
2. Przytrzymać obie trzepaczki/oba haki, żeby nie wypadły i nacisnąć . Spowoduje to wyrzucenie ich z głowic napędu.

ZASTOSOWANIE MIKSERA

1. Włóż wtyczkę w gniazdko sieciowe.
2. Naciśnij i zwolnij przycisk . Zaświeci się niebieskie przycisku .
3. Naciśnij przycisk , aby uruchomić mikser i zwiększyć prędkość, naciśnij przycisk , aby zmniejszyć prędkość. W trakcie pracy świeci się niebieskie przycisku . Kilkakrotne naciśnięcie przycisku  zmniejsza prędkość do zera i zatrzyma mikser. Niebieskie przycisku  będzie migać.
4. Aby mikser zatrzymać od razu, naciśnij przycisk .

TRYB TURBO

Jeśli naciśniesz i przytrzymasz przycisk  podczas pracy ostrza do blendowania, po dwóch sekundach osiągnie ono najwyższą prędkość dopóki będziesz trzymać przycisk. Po zwolnieniu przycisku ostrze do blendowania powróci do poprzednio nastawionej prędkości.

WSKAZÓWKI I PORADY

- Na ogół, większa ilość składników, gęściejsze składniki i wyższy stosunek składników stałych do płynnych, wymagają dłuższego czasu przyrządzania i mniejszej prędkości.
- Mniejsza ilość, rzadsze składniki, więcej płynów niż składników stałych, sugerują krótszy czas i większe prędkości.
- Stosuj trzepaczkę do ubijania/napowietrzania lekkich i rzadkich ciast.
- Haki mają zastosowanie do mieszania cięższych ciast (np. chleba, ciast owocowych).
- Mikser służy tylko do mieszania składników ciasta. Nie stosować do wyrabiania ciasta. Można wtedy przeciążyć i uszkodzić silnik.
- Jeśli silnik zaczyna ciężko pracować, dodać do mieszanych składników płynu, albo przerwać działanie miksera i dalej mieszać ręką.

KONSERWACJA I OBSŁUGA

1. Wyłączyć urządzenie (0) i wyciągnąć przewód z gniazdka sieciowego.
 2. Wytrzyj powierzchnie zewnętrzne urządzenia wilgotną szmatką.
-  Umyć trzepaczki i haki w gorącej wodzie z detergentem do naczyń, albo w koszu na sztućce w zmywarce.

RECYKLING



Aby uniknąć problemów środowiskowych i zdrowotnych spowodowanych niebezpiecznymi substancjami, sprzętu, akumulatorów i baterii oznaczonych jednym z tych symboli nie należy wyrzucać z nieposortowanymi odpadami komunalnymi. Produkty elektryczne i elektroniczne, w tym, baterie jednorazowe i akumulatory, należy zawsze utylizować w odpowiednim publicznym punkcie zbiórki odpadów/recyklingu.

Pročitajte upute, držite ih na sigurnom mjestu, proslijedite ih ako dajete uređaj. Uklonite cijelo pakiranje prije uporabe.

VAŽNE SIGURNOSNE MJERE

Poštujte osnovne sigurnosne mjere, uključujući sljedeće:

Ovaj uređaj mogu koristiti osobe smanjenih tjelesnih, osjetilnih ili mentalnih sposobnosti ili osobe koje ne raspolažu iskustvom i znanjem ako su pod nadzorom ili rade po uputama, te razumiju uključene opasnosti.

Djeca ne smiju koristiti niti se igrati s uređajem.

Držite uređaj i kabel van dosega djece.

Pogrešna uporaba aparata može uzrokovati ozljedu.

Izvučite utikač iz utičnice prije sastavljanja, rastavljanja i čišćenja.

Nemojte ostavljati aparat bez nadzora dok je uključen u utičnicu.

Ako je kabel oštećen, radi izbjegavanja opasnosti, mora ga zamijeniti proizvođač, ovlaštenu servis ili osoba slične stručnosti.

- ⊗ Nemojte koristiti ovaj uređaj u blizini kada, tuševa, umivaonika ili drugih posuda s vodom.
- Nemojte koristiti dijelove ili dodatke drugih proizvođača.
- Nemojte koristiti uređaj u bilo koje druge svrhe osim onih opisanih u ovim uputama.
- Nemojte koristiti uređaj ako je oštećen ili neispravan.
- Nemojte dozvoliti da motor radi bez prekida više od 5 minuta, jer se može pregrijati. Poslije 5 minuta, isključite ga najmanje 5 minuta da bi se ponovo doveo u radno stanje. Vaš mikser će se automatski isključiti nakon 5 minuta neprekidne uporabe.

ISKLUČIVO ZA KUĆNU UPORABU

CRTEŽI

- | | |
|---------------------------------------|--|
| 1. Gumb za uključivanje/isključivanje | 4. Metlice za miješanje |
| 2. Prirubnica |  Prikladno za pranje u perilici |
| 3. Metlice za tučenje | |



POSTAVLJANJE METLICA ZA MIJEŠANJE/TUČENJE

1. Isključite mikser (0) tipkom i iz struje prije postavljanja ili skidanja metlica.
2. Da biste okrenuli svaku metlicu, poravnajte izbočine na osovini s utorima na glavi pogona i zatim ih gurnite u glavu pogona dok ne kliknu na mjesto.
3. Svaka metlica/spiralna metlica za testo mora biti postavljena u njoj namijenjeni otvor u pogonskoj glavi (Sl. A).
4. Koristite ili obje metlice za miješanje ili za tučenje, nemojte ih miješati.

KIDANJE METLICA ZA MIJEŠANJE/TUČENJE

1. Isključite mikser (0) tipkom i iz struje, zatim otkrenite višak mješavine u zdjelu za miješanje.
2. Držite obje metlice, pazite da ne iskoče i pritisnite ▲. To će ih izbaciti iz pogonskih glava.

UPORABA MIKSERA

1. Stavite utikač u utičnicu.
2. Pritisnite i otpustite tipku Ⓟ. Osvjetljena tipka Ⓟ će treperiti.

3. Pritisnite tipku + za pokretanje miksera i povećanje brzine; pritisnite tipku – za smanjenje brzine. Kad mikser radi, osvjetljena tipka ϕ će ostati upaljena. Ako više puta pritisnete tipku –, to će smanjiti brzinu na nulu i zaustaviti mikser. Osvjetljena tipka ϕ će treperiti.
4. Za brzo zaustavljanje miksera, pritisnite tipku ϕ .

TURBO NAČIN

Ako pritisnete i držite pritisnutom tipku + dok mikser radi, nakon dvije sekunde, on će raditi najvećom brzinom i nastavit će raditi tako sve dok tipku držite pritisnutom. Otpustite tipku i mikser će se vratiti na prethodno postavljenu brzinu.

SAVJETI I PREPORUKE

- Općenito, za velike količine, guste smjese i veliki omjer krutina prema tekućini znače dulje vrijeme i manje brzine.
- Manje količine, rjeđe mješavine i visok omjer krutina prema tekućinama znači kraće vrijeme i veće brzine.
- Koristite metlice za tučenje za tučenje/prozračivanje laganog i tekućeg tijesta.
- Koristite metlice za miješanje (kuke) za miješanje težeg tijesta (npr. kruh, voćni kolač).
- Kad pravite tijesto, koristite mikser samo za miješanje sastojaka. Nemojte ga koristiti da mijesite. Preopteretit ćete ga i oštetiti motor.
- Ako motor počne teško raditi, dodajte vode u mješavinu ako je moguće, ili isključite mikser i zamijesite rukom.

ČIŠĆENJE I ODRŽAVANJE

1. Isključite aparat (j) i izvucite kabel iz utičnice.
 2. Očistite površine uređaja mokrom krpom.
-  Operite metlice vrućom vodom sa sapunicom ili u odjeljku za pribor za jelo u perilici posuđa.

RECIKLAŽA



Kako bi se izbjegle štetne posljedice na okoliš i zdravlje zbog opasnih supstanci, uređaji i punjive i nepunjive baterije obilježene jednim od ovih simbola ne smiju se zbrinjavati kao nerazvrstani komunalni otpad. Uvijek odložite električne i elektroničke proizvode i, gdje je primjenljivo, punjive i nepunjive baterije, u odgovarajućem zvaničnom mjestu za sakupljanje/reciklažu.

Preberite navodila, jih shranite na varnem in jih predajte skupaj z napravo, če jo posredujete naprej. Pred uporabo odstranite vso embalažo.

POMEMBNA VAROVALA

Sledite osnovnim varnostnim ukrepom, vključno z:

To napravo smejo uporabljati osebe z zmanjšanimi fizičnimi, čutnimi ali duševnimi sposobnostmi ali s pomanjkljivimi izkušnjami in znanjem, če so pri tem pod nadzorom/dobijo navodila in razumejo s tem povezana tveganja.

Otroci ne smejo uporabljati ali se igrati z napravo.

Napravo in kabel varujte pred dosegom otrok.

Zloraba naprave lahko povzroči telesne poškodbe.

Pred sestavljanjem, razstavljanjem ali čiščenjem napravo odklopite.

Priklopljene naprave ne puščajte brez nadzora.

Če je kabel poškodovan, ga mora zamenjati proizvajalec, njegov servisni zastopnik ali kdo s podobnimi pooblastili, da se prepreči tveganje.

- ⊗ Te naprave ne uporabljajte v bližini kadi, prh, lavorjev in drugih posod z vodo. Napravo postavite na stabilno vodoravno površino, ki je odporna proti vročini.
- Ne uporabljajte nobene druge opreme ali priključka, razen priloženih.
- Naprave ne uporabljajte za nič drugega kot za namene, ki so opisani v teh navodilih.
- Naprave ne upravljajte, če je poškodovana ali če ne deluje pravilno.
- Motorja ne pustite delovati neprekinjeno več kot 5 minuti, saj se lahko pregreje. Po tem pred ponovno uporabo počakajte 5 minuti. Vaš mešalnik se bo samodejno izklopil po 5 minutah neprekinjene uporabe.

SAMO ZA GOSPODINJSKO UPORABO

RISBE

- | | |
|--|---|
| 1. Tlačidlo on (zapnuto)/off (vypnuto) | 4. Kavlja |
| 2. Prirobnica |  Primerno za pomivanje v pomivalnem stroju |
| 3. Metlici | |

NAMESTITEV METLIC/KAVLJEV

1. Pred namestitvijo ali odstranjevanjem metlic/kavljev mešalnik izključite (0) ter odklopite.
2. Vsako metlico ali kavelj obrnite tako, da nastavke na gredi poravnate z režami v pogonski glavi, potem pa gred potisnite v pogonsko glavo, dokler se ne zaskoči.
3. Vsako metlico/kavelj morate vstaviti v ustrezno pogonsko glavo (slika A).
4. Metlice ali kavlje uporabljajte v parih in jih ne kombinirajte.

ODSTRANJEVANJE METLIC/KAVLJEV

1. Mešalnik izključite (0) in odklopite ter otriesite ostanek zmesi v posodo za mešanje.
2. Primate obe metlici/kavlja, da ne izskočita, in pritisnite ▲. S tem jih boste izvrgli iz pogonskih glav.



UPORABA MEŠALNIKA

1. Vtič vstavite v električno vtičnico.
2. Pritisnite in spustite gumb ϕ . Lučka gumba ϕ bo utripala.
3. Pritisnite gumb +, da zaženete mešalnik in povečate hitrost, pritisnite gumb –, da hitrost znižate. Med delovanjem bo lučka gumba ϕ ostala prižgana. Če gumb – večkrat pritisnete, boste hitrost zmanjšali na nič in zaustavili svoj mešalnik. Lučka gumba ϕ bo utripala.
4. Če želite svoj mešalnik hitro zaustaviti, pritisnite gumb ϕ .

NAČIN TURBO

Če pridržite gumb +, medtem ko vaš mešalnik obratuje, bo po dveh sekundah pričel delovati z najvišjo hitrostjo in to tako dolgo, dokler ne spustite gumba. Spustite gumb in mešalnik bo znova deloval s prej nastavljeno hitrostjo.

RĀD OCH TIPS

- Splošno pravilo pravi, da velike količine, goste zmesi in veliki deleži trdnih snovi zahtevajo daljše trajanje ter nižje hitrosti.
- Manjše količine, redke zmesi in veliki deleži tekočin zahtevajo krajše trajanje ter večje hitrosti.
- Metlici uporabite za stepanje/rahljanje lahkih vrst testa.
- Kavljve uporabljajte za mešanje težjega testa (npr. kruha in sadnih kolačev).
- Kadar delate testo, uporabite mešalnik samo za mešanje sestavin. Ne uporabite ga za gnetenje. S tem bi ga preobremenili in poškodovali motor.
- Če začne motor delovati težko in počasi, po možnosti dodajte v zmes več tekočine ali pa napravo izključite in nadaljujte z rokami.

NEGA IN VZDRŽEVANJE

1. Napravo izklopite (0) in odklopite.
 2. Zunanje površine naprave očistite z vlažno krpo.
-  Metlice in kavljve operite v vroči milnici ali v posodi za pribor v pomivalnem stroju.

RECIKLIRANJE



Za preprečitev okoljskih in zdravstvenih težav zaradi nevarnih snovi naprav in polnilnih in navadnih baterij, označenih z enim od teh simbolov, ni dovoljeno odstraniti med nesortirane komunalne odpadke. Električne in elektronske izdelke in, kjer velja, tudi polnilne in navadne baterije odstranite na ustreznem uradnem mestu za recikliranje/zbiranje.

Διαβάστε τις οδηγίες, φυλάξτε τις σε ασφαλές μέρος και σε περίπτωση που δώσετε τη συσκευή σε άλλον χρήστη, δώστε μαζί και τις οδηγίες. Αφαιρέστε όλα τα υλικά συσκευασίας πριν από τη χρήση.

ΣΗΜΑΝΤΙΚΑ ΜΕΤΡΑ ΑΣΦΑΛΕΙΑΣ

Τηρείτε τα βασικά μέτρα ασφάλειας, συμπεριλαμβανομένων των παρακάτω:

Η συσκευή αυτή επιτρέπεται να χρησιμοποιείται από άτομα με μειωμένες σωματικές, αισθητηριακές ή διανοητικές ικανότητες ή από άτομα με ελλιπή πείρα και γνώσεις εφόσον επιβλέπονται ή τους δίνονται οδηγίες και κατανοούν τους εμπλεκόμενους κινδύνους.

Τα παιδιά δεν πρέπει να χρησιμοποιούν ούτε να παίζουν με τη συσκευή. Η συσκευή και το καλώδιο να φυλάσσονται σε χώρο όπου δεν έχουν πρόσβαση παιδιά.

Σε περίπτωση κακής χρήσης της συσκευής μπορεί να προκληθεί τραυματισμός.

Βγάλτε το βύσμα της συσκευής από την πρίζα πριν από εργασίες συναρμολόγησης, αποσυναρμολόγησης ή καθαρισμού.

Μην αφήνετε τη συσκευή χωρίς επίβλεψη ενόσω είναι συνδεδεμένη στο ρεύμα.

Εάν το καλώδιο είναι φθαρμένο, πρέπει να αντικατασταθεί από τον κατασκευαστή, τον αντιπρόσωπό του ή κάποιο εξουσιοδοτημένο πρόσωπο προς αποφυγή κινδύνων.

- ⊗ Μην χρησιμοποιείτε αυτή τη συσκευή κοντά σε μπανιέρες, ντουζιέρες, νιπτήρες ή άλλα δοχεία που περιέχουν νερό.
- Μη χρησιμοποιείτε εξαρτήματα διαφορετικά από αυτά που παρέχονται από την εταιρεία μας.
- Μη χρησιμοποιείτε τη συσκευή για οποιονδήποτε σκοπό πέραν αυτού που περιγράφεται στις παρούσες οδηγίες.
- Μη χρησιμοποιείτε τη συσκευή εάν είναι φθαρμένη ή παρουσιάζει δυσλειτουργίες.
- Μην αφήνετε το μοτέρ να λειτουργεί συνεχόμενα για περισσότερα από 5 λεπτά, μπορεί να υπερθερμανθεί. Μετά από λειτουργία 5 λεπτών, απενεργοποιήστε τη συσκευή και αφήστε τη για τουλάχιστον 5 λεπτά. Το μίξερ σας απενεργοποιείται αυτόματα μετά από 5 λεπτά συνεχούς χρήσης.

ΑΠΟΚΛΕΙΣΤΙΚΑ ΓΙΑ ΟΙΚΙΑΚΗ ΧΡΗΣΗ

ΣΧΕΔΙΑ

- | | |
|-----------------------|--|
| 1. Κουμπί λειτουργίας | 4. Αναδευτήρες |
| 2. Φλάντζα |  Πλένεται σε πλυντήριο πιάτων |
| 3. Χτυπητήρια | |

ΤΟΠΟΘΕΤΗΣΗ ΤΩΝ ΧΤΥΠΗΤΗΡΙΩΝ/ΑΝΑΔΕΥΤΗΡΩΝ

1. Απενεργοποιήστε (0) και αποσυνδέστε το μίξερ από το ρεύμα πριν από την τοποθέτηση ή την αφαίρεση των χτυπητηριών/αναδευτήρων.











2. Περιστρέψτε κάθε χτυπητήρι ή αναδευτήρα ώστε να ευθυγραμμιστούν οι εγκοπές στο στέλεχος με τις υποδοχές στην κεφαλή κίνησης και κατόπιν σπρώξτε το μέσα στην κεφαλή κίνησης έως ότου να ασφαλίσει στη θέση του (θα ακουστεί ένα κλικ).
3. Κάθε χτυπητήρι/αναδευτήρας πρέπει να εισαχθεί μέσα σε μια συγκεκριμένη κεφαλή κίνησης (Εικ. Α).
4. Να χρησιμοποιείτε τα χτυπητήρια ή τους αναδευτήρες ως σετ, μην τα αναμειγνύετε.

ΑΦΑΙΡΕΣΗ ΤΩΝ ΧΤΥΠΗΤΗΡΙΩΝ/ΑΝΑΔΕΥΤΗΡΩΝ

1. Απενεργοποιήστε (0) και αποσυνδέστε το μίξερ από το ρεύμα και κατόπιν τινάξτε το για να απομακρυνθεί τυχόν περίσσιο μείγμα μέσα στο μπολ ανάμειξης.
2. Κρατήστε και τα δύο χτυπητήρια ή τους δύο αναδευτήρες για να μην πεταχτούν έξω και πατήστε το . Έτσι, θα αφαιρεθούν από τις κεφαλές κίνησης.

ΧΡΗΣΗ ΤΟΥ ΜΙΞΕΡ

1. Συνδέστε το φιλς στην πρίζα.
2. Πατήστε και απελευθερώστε το κουμπί . Η λυχνία του κουμπιού  θα αναβοσβήσει.
3. Πατήστε το κουμπί  για να ξεκινήσετε το μίξερ σας και να αυξήσετε την ταχύτητα, πατήστε το κουμπί  για να μειώσετε την ταχύτητα. Κατά τη λειτουργία, η λυχνία του κουμπιού  θα παραμείνει αναμμένη. Αν πατήσετε επανειλημμένα το κουμπί , θα μειώσετε την ταχύτητα στο μηδέν και το μίξερ σας θα απενεργοποιηθεί. Η λυχνία του κουμπιού  θα αναβοσβήσει.
4. Για να σταματήσετε γρήγορα το μίξερ, πατήστε το κουμπί .

ΛΕΙΤΟΥΡΓΙΑ TURBO

Εάν πατήσετε και κρατήσετε πατημένο το κουμπί  ενώ η συσκευή λειτουργεί, μετά από δύο δευτερόλεπτα, θα λειτουργεί στη μέγιστη ταχύτητά της και θα εξακολουθεί σε αυτή, για όσο πατάτε το κουμπί. Αφήστε το κουμπί και η συσκευή θα επιστρέψει στην προηγούμενη ρυθμισμένη ταχύτητα.

ΥΠΟΔΕΙΞΕΙΣ ΚΑΙ ΣΥΜΒΟΥΛΕΣ

- Σε γενικές γραμμές, οι μεγάλες ποσότητες, τα παχύρρευστα μείγματα και η μεγάλη αναλογία στερεών προς υγρών τροφίμων υποδεικνύουν μεγαλύτερους χρόνους και χαμηλότερες ταχύτητες.
- Οι μικρότερες ποσότητες, τα λεπτόρρευστα μείγματα και η ύπαρξη περισσότερων υγρών υποδεικνύουν μικρότερους χρόνους και υψηλότερες ταχύτητες.
- Χρησιμοποιήστε τα χτυπητήρια για χτύπημα/αφράτεμα αραιής ζύμης και κουρκουτιού.
- Χρησιμοποιήστε τους αναδευτήρες για την ανάμειξη βαριών ζυμών (π.χ. για ψωμί, κέικ).
- Κατά την παρασκευή ζύμης, να χρησιμοποιείτε το μίξερ μόνο για την ανάμειξη των συστατικών. Μην το χρησιμοποιείτε για ζύμωμα. Το μοτέρ θα υπερφορτωθεί και θα υποστεί ζημιά.
- Εάν το μοτέρ αρχίσει να υπερφορτώνεται, προσθέστε περισσότερο υγρό στο μείγμα, εάν είναι δυνατόν, ή απενεργοποιήστε το μίξερ και συνεχίστε την ανάμειξη με το χέρι.

ΦΡΟΝΤΙΔΑ ΚΑΙ ΣΥΝΤΗΡΗΣΗ

1. Απενεργοποιήστε τη συσκευή (0) και αποσυνδέστε την από το ρεύμα.
 2. Καθαρίστε τις εξωτερικές επιφάνειες της συσκευής με ένα υγρό πανί.
-  Πλύνετε τα χτυπητήρια και τους αναδευτήρες με ζεστό νερό και σαπούνι ή τοποθετήστε τα στο καλάθι για μαχαιροπύρουνα του πλυντηρίου πιάτων.

ΑΝΑΚΥΚΛΩΣΗ



Για την αποφυγή προβλημάτων στο περιβάλλον και την υγεία λόγω επιβλαβών ουσιών, οι συσκευές και οι επαναφορτιζόμενες και μη επαναφορτιζόμενες μπαταρίες που επισημαίνονται με κάποιο από αυτά τα σύμβολα, δεν πρέπει να απορρίπτονται με τα κοινά οικιακά απορρίμματα. Να απορρίπτετε πάντα τις ηλεκτρικές και ηλεκτρονικές συσκευές και, όπου χρειάζεται, τις επαναφορτιζόμενες και μη επαναφορτιζόμενες μπαταρίες, σε κατάλληλο, επίσημο σημείο συλλογής/ανακύκλωσης.

A használati utasítást olvassa el és őrizze meg; és adja tovább a készülékkel együtt, ha azt továbbadja. Használat előtt teljes egészében távolítsa el a csomagolást.

FONTOS ÓVINTÉZKEDÉSEK

Kövesse az alábbi alapvető biztonsági óvintézkedéseket:

A készüléket csökkent fizikai, érzékelési vagy mentális képességekkel rendelkező személyek, illetve tapasztalattal vagy ismeretekkel nem rendelkező személyek is használhatják, amennyiben megfelelő útmutatást kapnak vagy felügyelet alatt állnak, és megértik a készülék használatából eredő veszélyeket.

A készüléket gyerekek nem használhatják, és nem játszhatnak azzal.

A készüléket és a vezetékeket gyermekek számára nem elérhető helyen kell tartani.

A készülék helytelen használata sérülést okozhat.

Összeszerelés, szétszerelés és tisztítás előtt húzza ki a készüléket a konnektorból.

Ne hagyja a készüléket őrizetlenül, amíg be van dugva.

Ha a kábel megrongálódott, ki kell cseréltetni a gyártóval, egy szerviz munkatársával vagy egy hasonlóan szakképzett személlyel, hogy elkerülje a veszélyeket.

- ☹ Ne használja a készüléket fürdőkád, zuhanyzó, medence vagy egyéb vizet tartalmazó edény mellett.
- Ne használjon más kiegészítőket és tartozékokat, mint amit hozzá adunk.
- A készüléket az utasításokban leírtakon kívül más célra ne használja.
- Ne működtesse a készüléket, ha az megrongálódott vagy hibásan működik.
- Ne működtesse a motort 5 percnél hosszabb ideig, a motor túlmelegedhet. 5 perc elteltével kapcsolja ki a készüléket legalább 5 percre, hogy a készülék lehűljön. A robotgép 5 perc folyamatos használat után automatikusan kikapcsol.

CSAK HÁZTARTÁSI HASZNÁLATRA

RAJZOK

- | | |
|------------------------|--|
| 1. Be-/kikapcsoló gomb | 4. Keverővillák |
| 2. Perem |  Mosogatógépben mosható |
| 3. Habverők | |

HABVERŐK/KEVERŐVILLÁK BEILLESZTÉSE

1. Kapcsolja ki (0) és húzza ki a konnektorból a robotgépet mielőtt beillesztené vagy eltávolítaná a habverőket/keverővillákat.
2. Fordítsa el a habverőket vagy keverővillákat, hogy a nyélen található csapok a meghajtó fején található lyukakba kerüljenek, majd nyomja be a meghajtó fejbe amíg a helyére nem kattan.
3. Mindegyik habverőt/keverővillát a speciális meghajtó fejbe kell illeszteni (A ábra).
4. Mindkét habverőt vagy mindkét keverővillát használja, ne keverje őket.



A HABVERŐK/KEVERŐVILLÁK ELTÁVOLÍTÁSA

1. Kapcsolja ki (0) és húzza ki a konnektorból a robotgépet, majd rázzon le minden felesleges keveréket a keverő tálba.
2. Tartsa mindkét habverőt/keverővillát, hogy megakadályozza a kiugrásukat, majd nyomja meg a ▲ gombot. Ez kilöki őket a meghajtó fejekből.

A ROBOTGÉP HASZNÁLATA

1. Tegye be a dugót a csatlakozó aljzatba.
2. Nyomja meg és engedje fel a ⏻ gombot. A ⏻ gomb villogni kezd.
3. Nyomja meg a + gombot a robotgép elindításához és a sebesség növeléséhez, nyomja meg a – gombot a sebesség csökkentéséhez. Üzemelés alatt a ⏻ gomb világítani fog. Ha többször egymás után megnyomja a – gombot, a sebesség nullára csökken, és a robotgép kikapcsol. A ⏻ gomb villogni fog.
4. A habverőgép gyors leállításához nyomja meg a ⏻ gombot.

TURBÓ ÜZEMMÓD

Ha nyomva tartja a + gombot, mialatt a turmixgép működik, két másodperc múlva eléri a legnagyobb sebességet, és azon működik, amíg a gombot lenyomva tartja. Ha a gombot felengedi, a turmixgép a korábbi sebességre vált vissza.

JAVASLATOK ÉS TIPPEK

- Általánosságban a nagy mennyiségekhez, sűrű keverékekhez és a nagy mennyiségű szilárd anyagból történő folyadékkepzéshez hosszabb idő és alacsonyabb sebesség javasolt.
- Kisebb mennyiségekhez, lazább keverékekhez és a kevesebb szilárdanyag tartalmú folyadékokhoz rövidebb idő és magasabb sebesség javasolt.
- A habverők segítségével könnyű tésztát és palacsintatésztát verhet fel, illetve juttathat levegőt a tésztába.
- Keményebb tészta keveréséhez a keverővillát használja (pl.: kenyér, gyümölcskenyér).
- Amikor tésztát készít, a robotgépet a hozzávalók összekeveréséhez használja csupán. Ne használja dagasztásra. Túlerhelheti vele és a motor tönkre megy.
- Ha a motor elkezd dolgozni, adjon folyadékot a keverékhez, ha lehetséges, vagy kapcsolja ki és folytassa kézzel.

ÁPOLÁS ÉS KARBANTARTÁS

1. Kapcsolja ki a készüléket (0) és húzza ki a konnektorból.
 2. A készülék külső felületét egy nedves ruhával tisztítsa meg.
-  A habverőket és keverővillákat meleg, szappanos vízben vagy a mosogatógépe evőeszköztartó kosarában mossa el.

ÚJRAHASZNOSÍTÁS



Az alábbi jelölések valamelyikével ellátott készülékekben, valamint újratölthető és nem újratölthető akkumulátorokban jelen lévő veszélyes anyagok jelentette környezeti és egészségi kockázatok elkerülése érdekében ezeket tilos a háztartási hulladékkal együtt megsemmisíteni. Az elektromos és elektronikus termékeket, és, ha vannak, az újratölthető és nem újratölthető akkumulátorokat mindig a megfelelő hivatalos hulladék-újrahasznosító/begyűjtő központba kell vinni.

Talimatları okuyun, güvenli bir yerde saklayın, cihazın el deęiřtirmesi halinde cihazla birlikte aktarın. Kullanmadan önce cihazın tüm ambalajını çıkarın.

ÖNEMLİ GÜVENLİK KURALLARI

Ařaęıdakiiler dahil, tüm temel güvenlik önlemlerini izleyin:

Fiziksel, duyumusal veya zihinsel kapasiteli veya gerekli bilgi ve deneyimden yoksun kişiler bu cihazı sadece denetim/talimat altında ve iđerdięi tehlikeleri kavradıklarında kullanabilirler.

Çocuklar cihazı kullanmamalı veya onunla oyun oynamamalıdır.

Cihazı ve kablosunu, çocukların erişemeyeceęi yerlerde tutun.

Cihazın yanlış biçimde kullanılması, yaralanmalara yol açabilir.

Montaj, demontaj veya temizlik çalışmalarından önce, cihazın fiřini prizden çekin.

Cihazı, elektrik prizine takılı durumdayken gözetimsiz bırakmayın.

Hasarlı elektrik kabloları, güvenlik açısından sadece üretici, üreticinin yetkili servisleri veya benzer niteliklere sahip kişiler tarafından deęiřtirilmelidir.

- ⊗ Bu cihazı banyo küvetleri, duř tekneleri, lavabolar veya su iđereren diđer kapların yakınında kullanmayın.
- Size saęladığımız aksesuar ve ek parçalar dıřındaki ürünleri kullanmayın.
- Cihazı, bu talimatlarda belirtilenler dıřında bir amaçla kullanmayın.
- Hasarlı veya arızalı cihazları çalıştırmayın.
- Motoru 5 dakikadan uzun süre kesintisiz çalıştırmayın, aşırı ısınabilir. 5 dakika sonra cihazı, dinlenmesi için en az 5 dakika kapalı tutun. Mikseriniz 5 dakika kesintisiz kullanım durumunda otomatik olarak kapanacaktır.

SADECE EV İÇİ KULLANIM

ÇIZIMLER

- | | |
|------------------------|---|
| 1. Açık/Kapalı düęmesi | 4. Kanca uçlar |
| 2. Çıkıntı |  Bulařık makinesinde yıkanabilir |
| 3. Çırpıcı uçlar | |

ÇIRPICI/KANCA UÇLARI TAKMA

1. Çırpıcı/kanca uçlarını takmadan veya çıkarmadan önce mikseri kapatın (0) ve fiřini prizden çekin.
2. Şaftın üzerindeki işaretleri, döndürme bařlıęındaki işaretlerle hizalamak için çırpıcı veya kanca ucunu çevirin ve döndürme bařlıęındaki yerine bir tık sesi ile oturana kadar itin.
3. Her çırpıcı/kanca uç, döndürme bařlıęında belirli bir yere takılmalıdır (Şekil A).
4. İki çırpıcı veya iki kanca ucunu birlikte kullanın, karışık kullanmayın.

ÇIRPICI/KANCA UÇLARI ÇIKARMA

1. Mikseri kapatın (0), fiřini prizden çekin ve kalan tüm karışımın karıştırma kasesine dökülmesi için cihazı sallayın.
2. Her iki çırpıcı/kanca ucu, fırlamasını önlemek için tutun ve ▲ düęmesine basın. Böylece uçlar, döndürme bařlıęından hızla çıkacaktır.



MIKSERİ KULLANMA

1. Fişini prize takın.
2. ⏻ düğmesine basın ve bırakın. ⏻ düğmesinin lambası yanıp sönmeye başlayacaktır.
3. Mikserinizi başlatmak ve hızını artırmak için + düğmesine, hızını düşürmek için - düğmesine basın. Mikser çalışırken ⏻ düğmesinin lambası sürekli yanıyor olacaktır. - düğmesine tekrar tekrar basmak hızı sıfıra düşürecek ve mikserinizi durduracaktır. ⏻ düğmesinin lambası yanıp sönecektir.
4. Mikserinizi hızla durdurmak için ⏻ düğmesine basın.

TURBO MODU

Karıştırma aparatınız çalışırken + düğmesine basarsanız, iki saniye sonra en yüksek hızında çalışmaya başlayacak ve düğmeyi basılı tuttuğunuz sürece bunu yapmaya devam edecektir. Düğmeyi serbest bırakın, karıştırma aparatınız daha önce belirlenmiş ayarına geri dönecektir.

İPUÇLARI VE ÖNERİLER

- Genellikle fazla miktarlar, koyu karışımlar ve katı madde oranı sıvı oranından daha fazla olan malzemeler, daha uzun süre ve daha düşük hız gerektirir.
- Küçük miktarlar, yoğunluğu az karışımlar ve sıvı oranı katı madde oranından daha fazla olan malzemeler daha kısa süre ve daha yüksek hız gerektirir.
- Yumuşak ve sulu hamurları çırpma/havalandırma için çırpıcı uçları kullanın.
- Daha kıvamlı hamurları (örn. ekmek, kek) karıştırmak için kanca uçları kullanın.
- Hamur yaparken, mikseri sadece malzemeleri karıştırmak için kullanın. Yoğurmak için kullanmayın.
- Cihaza fazla yüklenerek motora hasar verebilirsiniz.
- Motor zorlanmaya başlarsa, karışıma mümkünse biraz su ilave edin veya cihazı kapatın ve işleme elle devam edin.

TEMİZLİK VE BAKIM

1. Cihazı kapatın (0) ve fişini prizden çekin.
 2. Cihazın dış yüzeylerini nemli bir bezle silerek temizleyin.
-  Çırpıcı ve kanca uçları sabunlu sıcak suda veya bulaşık makinenizin çatal-bıçak sepetinde yıkayın.

GERİ DÖNÜŞÜM

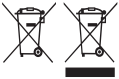

Tehlikeli maddelerin yol açacağı çevre ve sağlık sorunlarını önlemek için, şu sembollerden biri ile işaretlenmiş cihazlar ve şarj edilebilir ve tek kullanımlık piller genel evsel atıklarla birlikte çöpe atılmamalıdır. Elektrikli ve elektronik ürünleri ve ilgili olabilecek şarj edilebilir ve tek kullanımlık pilleri her zaman resmi, uygun bir geri dönüşüm/toplama noktasına bırakın.

Bakanlıkça tespit ve ilan edilen kullanım ömrü 7 yıldır

Taşıma ve nakliye sırasında dikkat edilecek hususlar :

Ürünü düşürmeyiniz

Darbelere maruz kalmamasını sağlayınız

Cihazı nakliye sırasında orijinal ambalajında taşıyınız.

Citiți instrucțiunile, păstrați-le într-un loc sigur; dacă dați aparatul altcuiva, nu uitați să dați și instrucțiunile. Îndepărtați toate ambalajele înainte de folosire.

PREVEDERI IMPORTANTE DE SIGURANȚĂ

Respectați măsurile de siguranță de bază, inclusiv:

Acest aparat poate fi folosit de către persoane cu capacități fizice, senzoriale sau mentale reduse sau lipsă de experiență și cunoștințe dacă sunt supravegheate/instruite și înțeleg pericolele la care se supun.

Copiii nu trebuie să folosească sau să se joace cu aparatul.

Nu lăsați aparatul și cablul la îndemâna copiilor.

Utilizarea incorectă a aparatului poate produce leziuni.

Scoateți aparatul din priză înainte de asamblare, dezasamblare sau curățare.

Nu lăsați aparatul nesupravegheat atunci când este în funcțiune.

În cazul în care cablul este deteriorat, trebuie înlocuit de către fabricant, agentul de service sau orice altă persoană calificată, pentru a evita accidentele.

- ⚠ Nu folosiți acest aparat lângă cadă, duș, chiuvetă sau alte recipiente ce conțin apă.
- Nu folosiți alte accesorii sau atașamente decât cele furnizate de noi.
- Nu folosiți aparatul în niciun alt scop decât cel descris în aceste instrucțiuni.
- Nu operați aparatul dacă este stricat sau nu funcționează corect.
- Nu lăsați motorul să funcționeze continuu mai mult de 5 minute, se poate supraîncălzi. După 5 minute, opriți aparatul pentru cel puțin 5 minute, pentru a-și reveni. Mixerul se va opri automat după 5 minute de utilizare continuă.

EXCLUSIV PENTRU UZ CASNIC

SCHIȚE

- | | |
|-------------------------|---|
| 1. Buton Pornire/Oprire | 4. Spirale frământat |
| 2. Flanșă |  Se poate spăla în mașina de spălat vase |
| 3. Teluri | |

MONTAREA TELURILOR/SPIRALELOR PENTRU FRĂMÂNTAT









1. Opriți (0) și scoateți mixerul din priză înainte de a monta sau scoate telurile/spiralele pentru frământat.
2. Rotiți fiecare tel sau spirală pentru a alinia vârfulurile de pe ax cu șanțurile de pe capul de angrenare, apoi împingeți-l în capul de angrenare până când se aude un clic.
3. Fiecare tel/spirală trebuie introduse într-un cap de angrenare specific (Fig. A).
4. Folosiți ambele teluri sau ambele spirale pentru frământat, nu le amestecați.

DEMONTAREA TELURILOR/SPIRALELOR PENTRU FRĂMÂNTAT

1. Opriți (0) și scoateți mixerul din priză, apoi
2. Țineți ambele teluri/spirale, pentru a preveni sărirea lor, și apăsați . Vor fi scoase de pe capetele angrenajului.



FOLOSIREA MIXERULUI

1. Băgați întrerupătorul în priză.
2. Apăsăți și eliberați butonul . Butonul  se va aprinde.
3. Apăsăți butonul  pentru a porni mixerul și mări viteza, apăsați butonul  pentru a micșora viteza. Când aparatul funcționează, butonul  va rămâne aprins. Dacă apăsați repetat butonul , se va reduce viteza la zero, iar mixerul se va opri. Butonul  se va aprinde.
4. Pentru a opri mixerul rapid, apăsați butonul .

MODUL TURBO

Dacă apăsați și țineți apăsat butonul  în timp ce mixerul este în funcțiune, după două secunde, acesta va funcționa la cea mai mare viteză pe care o poate atinge, iar acest lucru va continua cât timp veți ține apăsat butonul. Dacă luați degetul de pe buton, mixerul va reveni la viteza setată anterior.

SUGESTII ȘI SFATURI

- În general, cantitățile mari, amestecurile dense și un procent mai mare de substanțe solide decât lichide sugerează un timp mai lung de preparare și o viteză mai mică.
- Cantitățile mai mici, amestecurile mai puțin dense și mai multe lichide decât produse solide sugerează timp de preparare mai scurt și viteze mai mari.
- Folosiți telurile pentru bătut/aerat aluat și cocă fină.
- Folosiți spiralele pentru a amesteca aluatul mai dens (ex. pâine, prăjituri de fructe).
- Atunci când preparați un aluat, folosiți mixerul doar pentru amestecarea ingredientelor. Nu îl folosiți pentru frământat. Îl veți supraîncărca și veți deteriora motorul.
- Dacă motorul începe să dea semne de oboseală, adăugați mai mult lichid, dacă este posibil, sau opriți aparatul și continuați cu mâna.

ÎNGRIJIRE ȘI ÎNTREȚINERE

1. Opriți aparatul (**0**) și scoateți-l din priză.
 2. Curățați suprafețele exterioare ale aparatului cu o cârpă umedă.
-  Spălați telurile și spiralele cu apă fierbinte cu detergent, sau în coșul pentru tacâmuri al mașinii de spălat vase.

RECICLAREA



Pentru a evita problemele de mediu și de sănătate cauzate de substanțele periculoase, aparatele și bateriile reîncărcabile și cele obișnuite marcate cu unul dintre aceste simboluri, nu trebuie eliminate împreună cu deșeurile municipale nesortate. Eliminați întotdeauna produsele electrice și electronice și, după caz, bateriile reîncărcabile și cele obișnuite, la un punct de reciclare/colectare corespunzător.

Прочетете инструкциите, запазете ги и ги предавайте, ако предавате и уреда. Отстранете всички опаковки преди употреба.

ВАЖНИ ПРЕДПАЗНИ МЕРКИ

Следвайте основните мерки за безопасност, включително:

Този уред може да се ползва от хора с ограничени физически, сетивни или умствени възможности, или без опит и познания, ако са под надзора/инструктирани и осъзнават опасностите.

Децата не трябва да използват или да играят с уреда.

Дръжте уреда и кабела далеч от достъпа на деца.

Неправилната употреба на уреда може да доведе до нараняване.

Изключете уреда от контакта преди сглобяване, разглобяване или почистване.

Не оставяйте уреда без наблюдение, докато е включен в контакта.

Ако кабелът е повреден, той трябва да се подмени от производителя, негов представител за сервизно обслужване или друго

квалифицирано за тази цел лице, за да се избегне всякакъв риск.

- ⊗ Не използвайте уреда в близост до ван, душ, басейни или други резервуари с вода.
- Не използвайте аксесоари или приставки, различни от тези, предоставени от нас.
- Не използвайте уреда за други цели, освен тези, описани в настоящите инструкции.
- Не използвайте уреда, ако е повреден или не работи изрядно.
- Не оставяйте двигателя да работи непрекъснато повече от 5 минути, може да прегрее. След 5 минути го изключвайте за най-малко 5 минути, да се възстанови. Миксерът ще се изключи автоматично след 5 минути непрекъсната употреба.

САМО ЗА ДОМАШНА УПОТРЕБА

ИЛЮСТРАЦИИ

- | | |
|------------------------|---|
| 1. Бутон за вкл./изкл. | 4. Куки |
| 2. Фланец |  Пригоден за миене в съдомиялна машина |
| 3. Телове за разбиване | |

ПОСТАВЯНЕ НА ТЕЛОВЕТЕ ЗА РАЗБИВАНЕ/КУКИТЕ

1. Изключете (0) и извадете миксера от контакта, преди да монтирате или сваляте теловете за разбиване/куките.
2. Завъртете всеки тел за разбиване или кука, за да центровате издатините на вала спрямо процепите в задвижващата глава, след това ги натиснете в задвижващата глава, докато щракнат на мястото си.
3. Всяка тел за разбиване/кука трябва да бъде вкарана в конкретна задвижваща глава (Фиг. А).
4. Използвайте двата тела или двете куки за разбиване, не ги смесвайте.

СВАЛЯНЕ НА ТЕЛОВЕТЕ ЗА РАЗБИВАНЕ/КУКИТЕ

1. Изключете (0) и извадете миксера от контакта, след това изтръскайте излишната смес в купата за смесване.



2. Дръжете двата тела за разбиване/куките, за да предотвратите изхвъркването им, и натиснете ▲. Така ще ги извадите от задвижващите глави.

ИЗПОЛЗВАНЕ НА МИКСЕРА

1. Включете щепсела в захранващия контакт.
2. Натиснете и отпуснете кнопка ⏻. Индикатор кнопки ⏻ будет мигать.
3. Натиснете кнопка +, чтобы запустить миксер и увеличить скорость, натиснете кнопка —, чтобы снизить скорость. Во время работы прибора индикатор кнопки ⏻ будет продолжать светиться. Многократные нажатия кнопки — приведут к снижению скорости до нуля и остановке миксера. Индикатор кнопки ⏻ будет мигать.
4. Для быстрой остановки миксера натиснете кнопку ⏻.

ТУРБО РЕЖИМ

Ако натиснете и задържите бутон +, докато миксерът работи, след две секунди той ще се включи на максимална скорост и ще продължи да работи, докато бутонът е натиснат. Освободете бутон + и миксерът ще се върне на последно зададената скорост.

СЪВЕТИ И ТРИКОВЕ

- По принцип, големите количества, гъстите смеси и голямото съотношение на твърди частици предполагат по-дълга настройка на времето и по-ниски скорости.
- По-малките количества, по-редките смеси и повечето течности, отколкото твърди частици, предполагат по-кратки настройки на времето и по-високи скорости.
- Използвайте теловете за разбиване/омесване на меко тесто и тесто за палачинки и кексове.
- Използвайте куките за миксиране на по-плътното тесто (напр. хляб, плодов кейк).
- Когато правите тесто, използвайте миксера само за смесване на съставките. Не го използвайте за месене. Ще претоварите и ще повредите двигателя.
- Ако двигателят започне да се затруднява, добавете повече течност към сместа, ако е възможно, или го изключете и продължете на ръка.

ГРИЖИ И ПОДДРЪЖКА

1. Изключете уреда (0) и го изключете от контакта.
 2. Почистете външните повърхности на уреда с влажна кърпа.
-  Измийте теловете за разбиване и куките в гореща вода и сапун, или в кошничката за прибори на Вашата миялна машина.

РЕЦИКЛИРАНЕ



За да се избегнат екологични и здравни проблеми поради наличие на опасни субстанции, уредите, акумулаторните и неакумулаторните батерии, обозначени с един от тези символи, не трябва да се изхвърлят заедно с несортирани общински отпадъци. Винаги изхвърляйте електрически и електронни продукти и, където е приложимо, акумулаторни и неакумулаторни батерии, на подходящо официално място за рециклиране/събиране.

اقرأ التعليمات واحفظها في مكان آمن. في حالة اهداء الجهاز لشخص آخر ارفق معه التعليمات. يجب ازالة جميع الأغلفة قبل الاستعمال.

اجراءات أمان ضرورية

يجب اتخاذ اجراءات الامان الأساسية التالية:

يمكن استخدام هذا الجهاز بواسطة الأشخاص ذوي القدرات الجسمانية أو الحسية أو العقلية المنخفضة أو عديمي الخبرة والمعرفة إذا تم الإشراف عليهم/تعليمهم ويفهمون المخاطر المعنية.

يجب ألا يستخدم الأطفال الجهاز أو يعبتوا به.

اجعل الجهاز والكبل بعيدا عن متناول الأطفال.

يمكن أن يسبب إساءة استخدام الجهاز إصابات.

افصل الجهاز قبل تجميعه أو تفكيكه أو تنظيفه.

لا تترك الجهاز مهملا خلال اتصاله بالتيار.

إذا كان السلك متضررا فاطلب استبداله في الشركة المصنعة في مكتبها للبيع أو عن

طريق مهنيّ محترف، لمنع أي حادث ممكن.

⊗ لا تستخدم هذا الجهاز بالقرب من أحواض الاستحمام أو الحمامات أو أي أحواض أخرى تحتوي على ماء

• احفظ الأصابع والشعر والملابس وأدوات المطبخ بعيدا عن الخلطات / الكلاب.

• لا تدع أي شيء يدخل فتحات التهوية.

• لا تستخدم أي أداة غير التي تكون مع الجهاز.

• لا تستخدم الجهاز لأغراض غير مقررة في التعليمات.

• لا تستخدم الجهاز إذا كان تالفا أو لا يعمل بصورة صحيحة.

• لا تستخدم الجهاز بشكل مستمر لأكثر من 5 دقائق. وبعد استخدامه لمدة 5 دقائق، اتركه يستريح لمدة 5 دقائق قبل مواصلة استخدامه. سوف يتوقف تشغيل الخلاط أوتوماتيكيًا بعد 5 دقائق من التشغيل المتواصل.

الرسومات

1. زر التشغيل/الإيقاف
2. فلانجة
3. مضارب
4. خطاطيف

4. خزانة غسالة الصحون

تثبيت المضارب/الخطاطيف

1. أطفئ (0) وافصل الجهاز عن التيار قبل تثبيت المضارب/الخطاطيف وقيل تنظيفها وعندما تكون قيد الاستعمال.
2. أدر كل خلاط أو كلاب ليكون بمستوى مخارج المحور مع فتحات القرص الدوار وادفع حتى يأخذ مكانه الطبيعي.
3. لا بد من إدخال كل مضرب أو خطاف في فتحته المناسبة حتى نهايته. (لكشلا A).
4. استخدم إما المضارب أو الخطاطيف، لا تجمع بينهما.

سحب المضارب/الخطاطيف

1. أطفئ (0) وافصل الخلاط عن التيار قبل تثبيت أو فصل المضارب/الخطاطيف.
2. امسك المضارب/الخطاطيف لتقادي سقوطها واضغط على . هذا سيخرجهم من رؤوس المحرك.

استخدام الخلاط

1. اربط الجهاز بالتيار الكهربائي.
2. اضغط وارك زر (ن). سيومض ضوء الزر (ن).
3. اضغط على زر + لبدء تشغيل الخلاط وزيادة السرعة، واضغط على زر - لخفض السرعة. عند التشغيل سيظل ضوء الزر (ن) يعمل. الضغط على زر - على نحو متكرر سوف يخفض السرعة إلى صفر وسوف يوقف عمل الخلاط. سيومض ضوء الزر (ن).
4. لوقف تشغيل الخلاط بسرعة، اضغط على زر (ن).



وضع التريو

في حال الضغط على زر + أثناء تشغيل الخلاط، بعد ثابنتين، سيعمل الخلاط على أقصى سرعة، وسوف يستمر في العمل على أعلى سرعة طوال مدة ضغطك على الزر. وعند ترك الزر، سيعود الخلاط إلى السرعة التي تم ضبطها من قبل.

تلميحات ونصائح

- بشكل عام وللكميات الكبيرة والخليط الكثف والمستوى العالي من المواد الصلبة مقارنة مع المواد السائلة، ينصح استخدام أوقات طويلة وسرعة بطيئة.
- للكميات القليلة والخلاطات الخفيفة التي تحتوي على سوائل أكثر من المواد الصلبة، ينصح باستخدام أوقات قصيرة وسرعة عالية.
- استخدم المضارب لضرب/تهوية العجين الخفيف والخليط.
- استخدم الخطاطيف لخلط العجينة الكثيفة (مثل الخبز أو العجين مع الفاكهة).
- لعمل عجين الكيك، استخدم الخلاطة فقط لخلط المواد. لا تستخدمها لمعالجة العجينة لأن ذلك يضغط على المحرك ويضر به.
- في حالة وجود صعوبة في استمرار المحرك، أضف سائلا إلى الخليط أو أطفئ الجهاز واستمر يدوياً.

العناية والصيانة

1. أطفئ (0) وافصل الجهاز عن التيار قبل تنظيفه.
 2. نظف الجزء الخارجي من الجهاز بقطعة قماش رطبة.
-  اغسل المضارب والخطاطيف بماء صابوني ساخن أو في سلة أدوات المائدة في غسالة الصحون.

إعادة التدوير

لتجنب المشاكل البيئية والصحية الناجمة عن المواد الخطرة، يجب عدم التخلص من الأجهزة، والبطاريات القابلة لإعادة الشحن والبطاريات غير القابلة لإعادة الشحن التي تحمل علامة واحدة من هذه الرموز مع نفايات البلدية غير المصنفة. يجب دائماً التخلص من المنتجات الكهربائية والإلكترونية، وكذلك إذا أمكن، البطاريات القابلة لإعادة الشحن وغير القابلة لإعادة الشحن، في نقطة رسمية مناسبة لإعادة التدوير/تجميع المخلفات.

