

 **Дніпро-М**



**ВЕРСТАТ ДЛЯ ЗАТОЧУВАННЯ ЛАНЦЮГІВ
СТАНОК ДЛЯ ЗАТОЧКИ ЦЕПЕЙ**

Інструкція з експлуатації / Инструкция по эксплуатации

Будь ласка, уважно прочитайте інструкцію перед експлуатацією даного пристрою

Пожалуйста, внимательно прочитайте инструкцию перед эксплуатацией данного устройства

Модель ВСП-560



UA

ЗМІСТ

ВСТУП.....	3
1. ТЕХНІКА БЕЗПЕКИ ТА ЗАПОБІЖНІ ЗАХОДИ.....	3
2. ТЕХНІЧНІ ХАРАКТЕРИСТИКИ.....	6
3. ПІДГОТОВКА ПРИСТРОЮ ДО РОБОТИ.....	6
4. ЕКСПЛУАТАЦІЯ.....	8
5. ЗАТОЧУВАННЯ ЛАНЦЮГІВ.....	9
6. ТЕХНІЧНЕ ОБСЛУГОВУВАННЯ.....	11
7. СХЕМА ЗАПЧАСТИН.....	11
8. ГАРАНТІЙНІ ЗОБОВ'ЯЗАННЯ.....	13

RU

СОДЕРЖАНИЕ

ВСТУПЛЕНИЕ.....	15
1. ТЕХНИКА БЕЗОПАСНОСТИ И МЕРЫ ПРЕДОСТОРОЖНОСТИ.....	15
2. ТЕХНИЧЕСКИЕ ХАРАКТЕРИСТИКИ.....	18
3. ПОДГОТОВКА УСТРОЙСТВА К РАБОТЕ.....	18
4. ЭКСПЛУАТАЦИЯ.....	20
5. ЗАТОЧКА ЦЕПЕЙ.....	21
6. ТЕХНИЧЕСКОЕ ОБСЛУЖИВАНИЕ.....	23
7. СХЕМА ЗАПЧАСТЕЙ.....	23
8. ГАРАНТИЙНЫЕ ОБЯЗАТЕЛЬСТВА.....	25

ВСТУП

Шановний користувач!

Посібник необхідний для отримання інструкцій з техніки безпеки і запобіжних заходів, збирання, способів експлуатації та обслуговування, він містить перелік деталей і схеми. З метою подальшого використання зберігайте цей посібник у безпечному та сухому місці.

1. ТЕХНІКА БЕЗПЕКИ ТА ЗАПОБІЖНІ ЗАХОДИ



Увага! Під час використання верстатів для заточування ланцюгів необхідно дотримуватися елементарних запобіжних заходів, щоб уникнути ризику отримання тілесних ушкоджень та пошкодження обладнання.

Прочитайте дані інструкції перед використанням обладнання.

1. Дотримуйтесь порядку та чистоти на Вашому робочому місці. Захаращення робочої поверхні призводить до тілесних ушкоджень.

2. Дотримуйтесь всіх умов роботи в робочій зоні. Не використовуйте верстати в місцях з підвищеною вологістю. Слідкуйте за тим, щоб пристрій не зазнав впливу дощу. Не використовуйте верстати в зоні, де присутні вибухонебезпечні гази або рідини. Слідкуйте за тим, щоб робоча зона була належним чином освітлена.

3. Не дозволяйте стороннім людям (особливо дітям) доторкатися до верстата та подовжувального шнура.

4. Якщо ви не використовуєте верстат протягом довгого часу, зберігайте його в сухому приміщенні, в місцях, не доступних для дітей.

5. Не намагайтесь примусити дані верстати робити роботу, яка призначена для більшого верстата. Існують певні застосування, для яких вони призначені. Верстат виконає роботу краще і з більшим ступенем безпеки в тому випадку, для якого він був призначений. Не модифікуйте цей механізм і не використовуйте його в цілях, для яких він не призначений.

6. Не надягайте для роботи широкий, просторий одяг або прикраси - вони можуть потрапити в рухомі частини обладнання, що може призвести до серйозної травми. При роботі на вулиці рекомендується використовувати гумові рукавички та неслизьке взуття. Довге волосся краще захистити спеціальним головним убором.

7. Використовуйте захист для очей і вух. Завжди надягайте захисні протиударні окуляри, затверджені для використання АНІС. При виконанні робіт, пов'язаних з виникненням пилу, рекомендується також надягати на обличчя маску, що захищає від пилу та бруду.

8. Працюйте обережно. Завжди правильно ставте ноги та не переступайте і не протягуйте руки через працюючі верстати. В процесі роботи постійно стежте за тим, щоб Ви стояли на твердій, рівній поверхні та не ризикували втратити рівновагу.

9. Для забезпечення якісної та надійної роботи верстата, дотримуйтеся інструкції з технічного обслуговування. Утримуйте поверхню обладнання в сухому та чистому стані для забезпечення кращої і безпечнішої роботи. Дотримуйтеся інструкцій зі змащення та заміни деталей обладнання. Регулярно перевіряйте стан шнурів живлення та подовжувачів, а при необхідності їх заміни зверніться в спеціалізовані майстерні.

10. Уникайте випадкового запуску. Переконайтеся, що коли Ви не використовуєте верстат та перед самим вмиканням, вимикач знаходиться в положенні ВИКЛ.

11. Будьте зосередженими. Не працюйте з обладнанням, якщо Ви втомились.

12. Слідкуйте за технічним станом вузлів електроустаткування. Перед початком роботи переконайтеся, що всі частини знаходяться в робочому стані та здатні виконувати всі необхідні функції. Будь-яка пошкоджена деталь повинна бути негайно замінена в спеціалізованій сервісній майстерні. Не намагайтеся працювати з обладнанням із несправним вимикачем живлення.

13. Уникайте контакту тіла з заземленими поверхнями труб, батарей, а також побутовими електричними машинами та приладами, щоб уникнути ураження електричним струмом.

14. Під час технічного обслуговування використовуйте тільки оригінальні змінні деталі. Використання будь-яких інших деталей зробить гарантію недійсною.

15. Не працюйте з обладнанням, якщо Ви перебуваєте під впливом алкоголю або ліків.

16. Використовуйте подовжувальний шнур відповідного розміру і типу. Якщо потрібен подовжувальний шнур, то він повинен мати відповідний розмір і бути відповідного типу для подачі струму. Інакше, подовжувальний шнур може розплавитися і спалахнути або стати причиною електричного пошкодження верстата. Дане обладнання вимагає використання подовжувального шнура від 0 до 10 ампер (до 50 футів) з розміром дроту 18 AWG. Довші подовжувальні шнури вимагають більшого розміру дроту. Якщо Ви використовуєте верстат на відкритому повітрі, то використовуйте подовжувальний шнур, призначений для використання на відкритому повітрі.

17. Ремонт верстата повинен проводитися тільки кваліфікованими майстрами в спеціалізованих майстернях, в іншому випадку верстат може становити серйозну небезпеку для робітника.



Примітка! Продуктивність даного обладнання (під час живлення від лінійної напруги) може варіюватися залежно від змін напруги в місцевій мережі. Використання подовжувального шнура може також впливати на продуктивність верстата.

Увага! Попередження та вказівки, що розглядаються в даній інструкції, не охоплюють всі можливі стани та ситуації, які можуть виникнути.

Попередження щодо заточувальних дисків.

1. Не використовуйте заточувальний диск, якщо він має відколи, тріщини або потертості. Ви можете перевірити, чи має він невидимі людському оку тріщини, підвісивши його за центральний отвір і постукавши по ньому неметалевим предметом (наприклад, ручкою викрутки). Якщо диск у хорошому стані, то звук буде металевим. Глухий звук вказує на наявність тріщини або зламу.

2. Використовуйте тільки ті заточувальні диски, які підходять для валу з діаметром 23 мм. Не намагайтеся змінити або модифікувати внутрішній діаметр диска.

3. Не затягуйте надмірно гайку (№9). Закрутіть її тільки руками. Надмірне затягування може призвести до того, що диск зламається або розпадеться.

4. Ніколи не використовуйте заточувальний верстат без встановленого кожуха для заточувального диску (№11).

5. Завжди перевіряйте заточувальний диск (№8), запустивши його в роботу, за хвилину до контакту з ланцюгом.

6. Тримайтесь подалі від диску, коли він обертається, а також переконайтесь, що ніхто не знаходиться поруч на лінії траєкторії обертання диску.

7. Якщо заточувальний диск вібує, негайно вимкніть пристрій та перевірте надійність його установки та відсутність пошкоджень.

8. Ніколи не намагайтесь зупинити заточувальний диск руками, навіть якщо Ви в захисних рукавицях. Диск може порізати руки крізь рукавиці, заподіявши серйозну травму.

9. Ніколи не працюйте з обладнанням без встановленого кожуха для заточувального диску.

10. Швидкість заточувального диску повинна відповідати або перевищувати розрахункову величину оборотів верстата за хвилину.



Увага! Дане обладнання розроблене для заточування ланцюгів бензо - та електропил. Не намагайтесь заточувати та шліфувати інші предмети.

2. ТЕХНІЧНІ ХАРАКТЕРИСТИКИ

Потужність	560 Вт
Напруга	230 В
Частота	50 Гц
Швидкість обертання	5000 об/хв
Діаметр валу	23мм
Розмір диску	108x23x3,2мм
Кут повороту вліво-вправо	35°
Клас захисту	IP20
Вага нетто/брутто	2,2/2,5 кг

3. ПІДГОТОВКА ПРИСТРОЮ ДО РОБОТИ

1. Встановлюючи заточувальний верстат на робоче місце, переконайтеся в тому, що затискна гайка (№18) доступна для огляду та обслуговування як показано на мал. 1.

2. Прикріпіть болтами пристрій (болти не входять в комплект) безпосередньо до робочого місця, встановивши їх у два отвори для гвинтів з розміром 1/4" на основі (№17). Робоче місце повинно мати тверду поверхню, здатну витримувати вагу заточувального верстата, ланцюга та всіх необхідних інструментів, мал. 2.



Увага! Завжди відключайте пристрій перед заміною заточувальних дисків або під час виконання будь-яких налаштувань заточувального верстата.

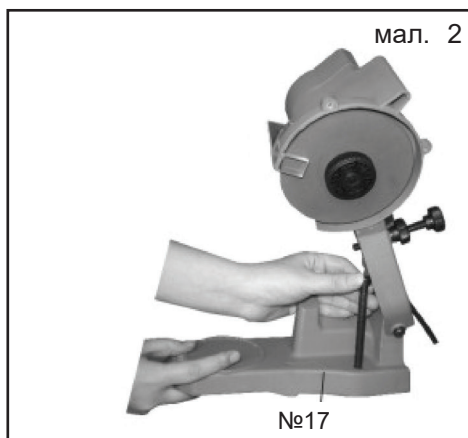
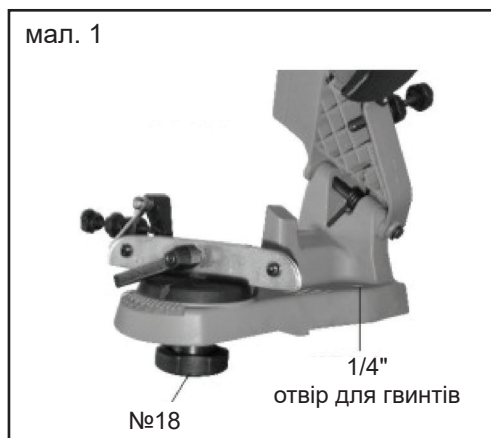

Встановлення заточувальних дисків

Дивіться інформацію на мал. 3 та 4.

1. Підніміть корпус (№ 4) і зафіксуйте його у верхньому положенні, затягнувши стопор (№ 6).

2. Відкрутіть два гвинти, що кріплять кожух заточувального диску (№11) та відставте його в сторону.

3. Відкрутіть верхню притиску гайку (№9), яка тримає заточувальний диск (№8).

4. Встановіть новий диск на нижню притиску гайку (№7). Переконайтеся, що він надійно закріплений.

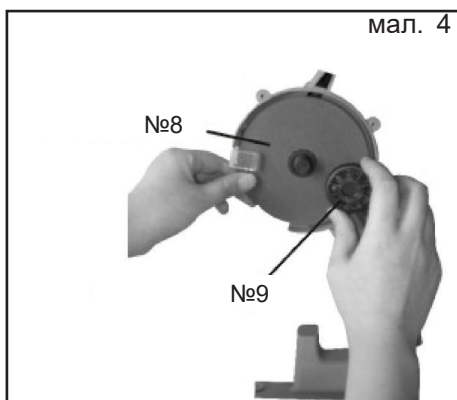
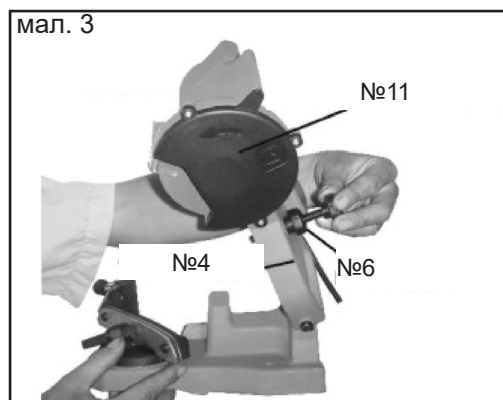

Примітка! Не використовуйте заточувальний диск, якщо він має відколи або тріщини. Ви можете перевірити, чи має він невидимі людському оку тріщини, підвісивши його центральний отвір і постукавши по ньому неметалевим предметом (наприклад, ручкою викрутки). Якщо диск у хорошому стані, то звук буде металевим. Глухий звук вказує на наявність тріщини або зламу.

5. Знову встановіть верхню притиску гайку (№9).

6. Встановіть кожух заточувального диску (№11).

7. Послабте стопор (№6) та опустіть верхній корпус (№4).

8. Ніколи не використовуйте верстат, якщо кожух заточувального диску не на місці.

4. ЕКСПЛУАТАЦІЯ



Увага! Завжди відключайте пристрій під час налаштування ланцюга для заточування.

Підніміть верхній корпус (№4) при регулюванні ланцюга.

1. Очистіть ланцюг перед його заточуванням. Протріть його незаймистим розчинником. Не використовуйте бензин для сушіння ланцюга.

2. Підніміть фіксатор для ланцюга (№23) та зафіксуйте ланцюг у пластині утримувача (№31), мал. 6.

3. Опустіть фіксатор для ланцюга (№23) так, щоб він знаходився в положенні на зубці ланцюга, з якого Ви хочете почати.

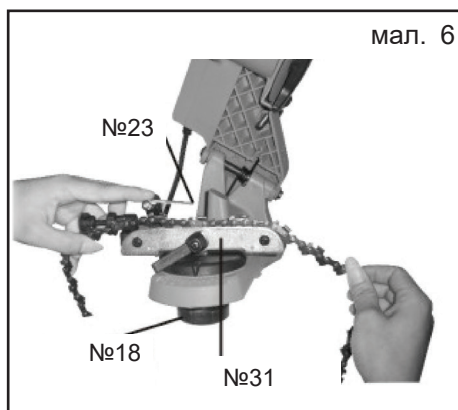
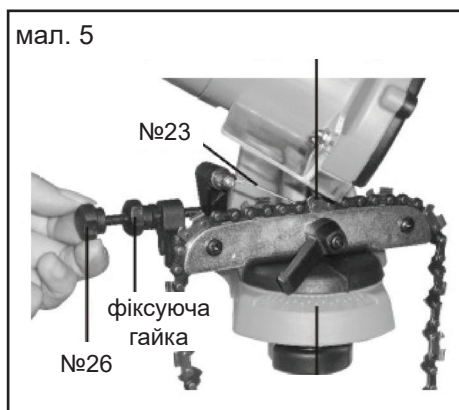

4. Дивіться мал. 5 та 6. Послабте затисну гайку (№18), щоб дати можливість корпусу повертатися. Повертайте корпус так, щоб встановити необхідний Вам градус кута на кутомірі. Існують ланцюги різних розмірів з різними градусами кутів заточування. Дивіться інформацію у Керівництві з використання ланцюга, щоб визначити, який градус необхідний Вам для заточування. Коли градус встановлено, затягніть затисну гайку (№18).

5. Опустіть верхній корпус (№4) таким чином, щоб заточувальний диск (№8) плавно рухався по зубцях ланцюга.

6. Утримуйте його в такому положенні до тих пір, поки Ви не затягнете стопор (№6) таким чином, щоб диск міг опускатися тільки до цієї позиції, мал. 7.

7. Затягніть або послабте ручку регулювання (№26) в залежності від кількості матеріалу, який необхідно видалити, і налаштуйте фіксуючу гайку, мал. 5.

Ручка регулювання (№26) має фіксуючу гайку, яка визначає, яка кількість матеріалу видаляється. Коли Ви відрегулюєте фіксуючу гайку, повністю затягніть ручку регулювання (№26)

8. Зафіксуйте ланцюг у пластині утримувача (№31), повернувши ручку (№34), мал. 8. Ручка (№34) повинна бути розташована таким чином, щоб Ви могли її легко ослабити та затягнути. Вам буде необхідно ослаблювати її кожного разу при переміщенні до наступної ланки і затягувати - при заточуванні кожної ланки.

9. Якщо ланцюг постійно заточувався, то, можливо, буде необхідно зняти обмежувальні пристрої глибини ланцюга за допомогою плоского гостроного напилка (не входить в комплект), мал. 8 та 9.

Обробіть напилком кожний пристрій, так щоб він знаходився на рівні більш низькому, ніж зубці.

5. ЗАТОЧУВАННЯ ЛАНЦЮГІВ

1. Надягніть захисний одяг та впевніться в тому, що в робочій зоні немає сторонніх осіб.

2. Вставте вилку шнура живлення (№ 3) в розетку і натисніть кнопку вмикання, щоб ввімкнути пристрій.

3. Повільно опускайте заточувальний диск, як вказано на мал. 10. Якщо Ви помітите незначні відхилення в налаштуваннях, вимкніть пристрій та від'єднайте шнур.



Примітка: Хороше заточування є результатом

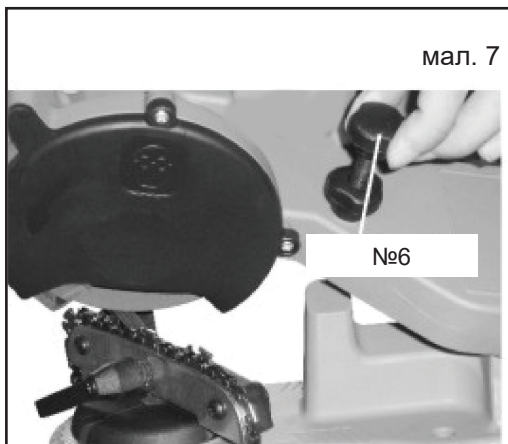

мал. 7

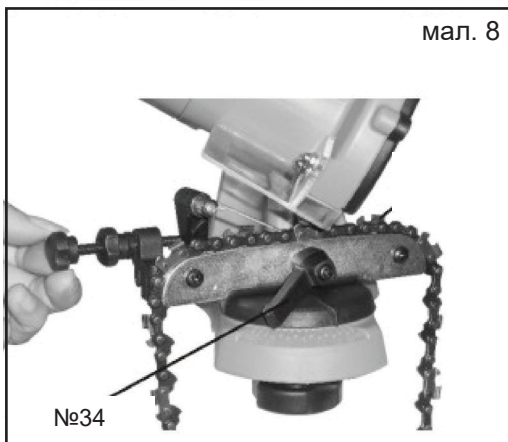

мал. 8

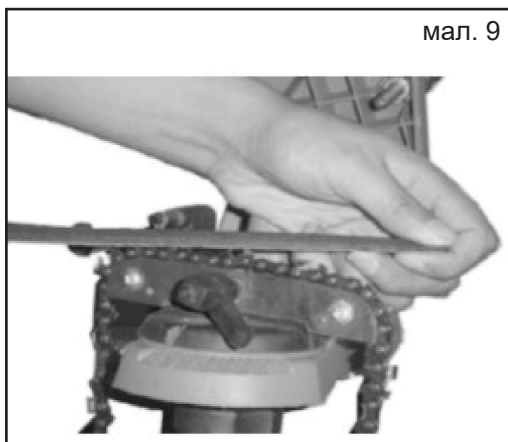

мал. 9

поступового та плавного контакту диску та зубців. Не зупиняйтесь довго на одному зубці.

4. Після заточування одного зубця вимкніть пристрій. Підніміть верхній корпус (№4), послабте ручку (№34) і рухайте ланцюг так, щоб наступний зубець попав у фіксатор для ланцюга (№23). Затягніть ручку (№34). Знову ввімкніть пристрій та продовжуйте заточування наступного зубця. Повторюйте цю процедуру до тих пір, поки Ви не загострите всі ланки, встановлені під цим кутом.

5. Після того, як Ви загострили всі зубці ланцюга, вимкніть пристрій, натиснувши на кнопку вимикання та відключіть пристрій від мережі.

6. Послабте затискну гайку (№18) і знову встановіть кут так, щоб перший зубець, який не був ще загострений, знаходився напроти фіксатора ланцюга (№23) та закріпіть таким чином, як було описано раніше, мал. 11.

7. Після закінчення роботи з першою половиною ланцюга, переконайтеся, що верхній корпус (№4) опущений так, щоб заточувальний диск (№8) легко та плавно переміщався по зубцях та зафіксуйте його. Слідуйте всім вказівкам, які були зазначені вище в даній інструкції та перевіряйте все двічі, перш ніж підключити обладнання до мережі та включити його знову.



мал. 10

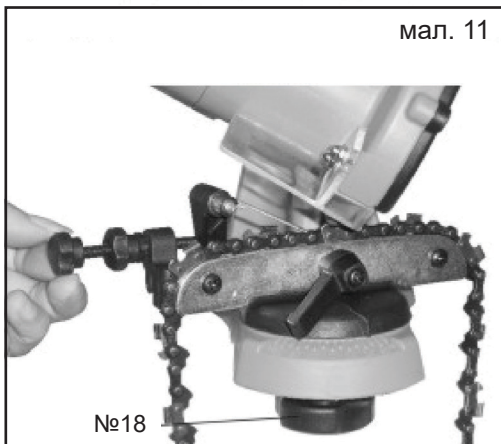

мал. 11



Увага! Не забувайте вимкати пристрій та від'єднувати його від мережі, якщо Вам необхідно виконати будь-які налаштування.

6. ТЕХНІЧНЕ ОБСЛУГОВУВАННЯ

1. Перед початком обслуговування верстата, відключіть його від мережі. Ніколи не використовуйте воду або розчинники для чищення верстата. Очищуйте верстат тільки за допомогою щітки та ганчірки.

2. Утримуйте заточувальний верстат у чистоті, стежте за тим, щоб не було пилу, металевих часток та забруднень.

3. Перевіряйте заточувальний диск перед кожним використанням, щоб переконатися у відсутності пошкоджень. Не використовуйте заточувальний диск, якщо він має відколи або тріщини.

4. Замініть заточувальний диск, якщо він виконує заточування з кроком 3 дюйми.

7. СХЕМА ЗАПЧАСТИН

№	Найменування	№	Найменування
1	Гвинт	23	Фіксатор для ланцюга
2	Кожух двигуна	24	Пружина
3	Мережевий шнур	25	Стопорне кільце
4	Корпус	26	Ручка регулювання
6	Стопор	27	Гвинт
7	Нижня притискна гайка	28	Гвинт
8	Заточувальний диск	29	Станина
9	Верхня притискна гайка	30	Гвинт утримувача
10	Гвинт	31	Пластина утримувача
11	Кожух заточувального диску	32	Шайба
12	Плата	33	Гвинт
13	Вісь	34	Ручка
14	Пружина	35	Пружина
15	Кнопка вмикання	36	Затискний гвинт
16	Гайка	37	Стопорне кільце
17	Основа	38	Двигун
18	Затискна гайка	39	Шайба
19	Гвинт	40	Гайка
20	Шайба	41	Запобіжник
21	Втулка	42	Гвинт
22	Маятник	43	Дросель

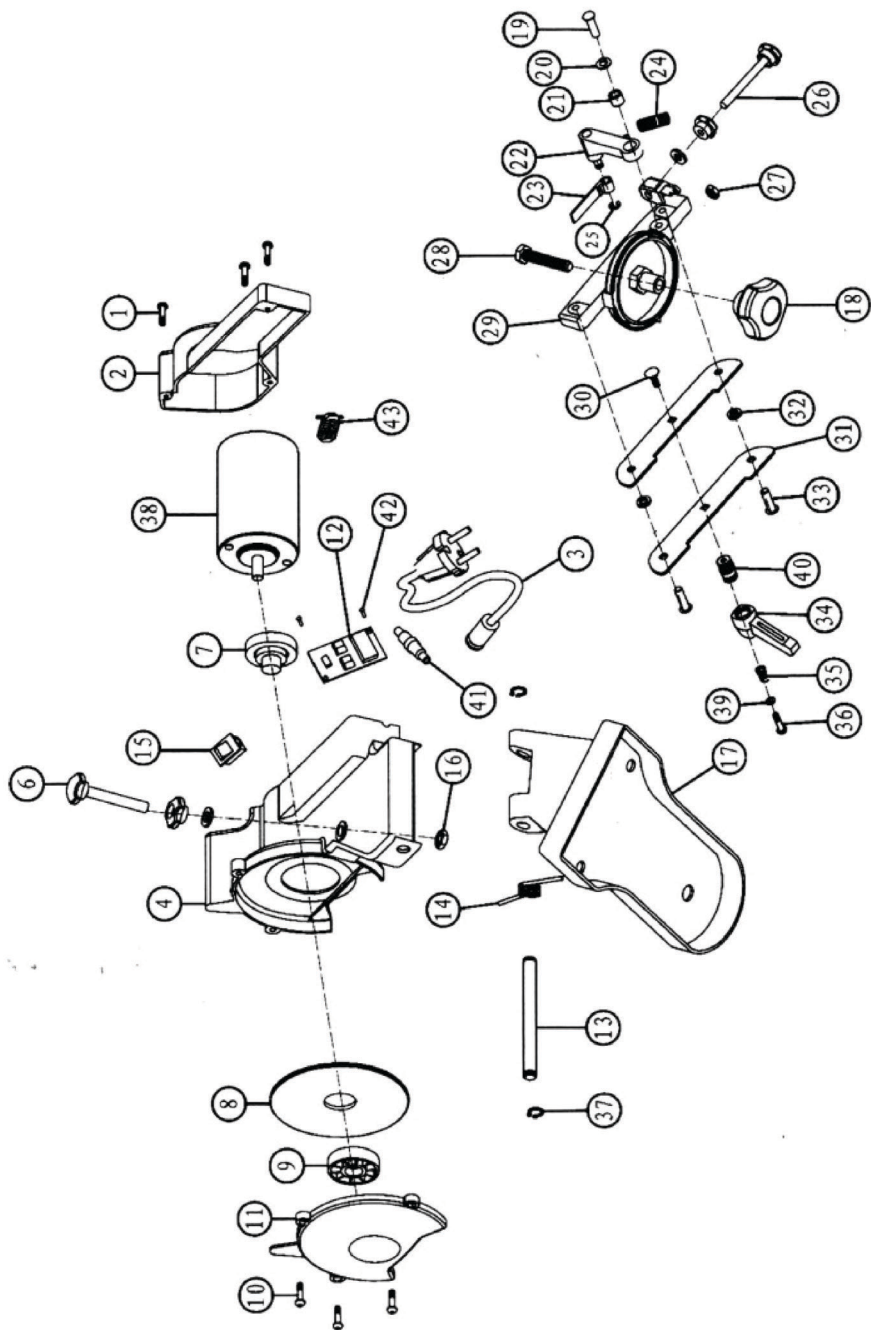

8. ГАРАНТІЙНІ ЗОБОВ'ЯЗАННЯ

Шановний покупець!

Перед початком експлуатації виробу уважно вивчіть умови гарантійного обслуговування, вказані в гарантійному талоні і даному керівництві. Гарантія надається на термін не менше 12 (дванадцять) місяців з дня продажу виробу і поширюється на матеріальні дефекти, події з вини Виробника при виконанні наступних умов:

1. Гарантія поширюється на виріб, на який при продажі було належним чином оформлено гарантійний талон встановленого зразка. Гарантійний талон має бути заповнений повністю і розбірливо. Ваші вимоги по гарантійному ремонту приймаються при пред'явленні касового чека, справжнього гарантійного талону, оформленого належним чином, керівництва з експлуатації, виробу в чистому вигляді і повному комплекті.

2. Покупець протягом терміну експлуатації повністю дотримувався правил експлуатації виробу, описані в керівництві з експлуатації, що входить до комплекту постачання виробу.

Увага! Простежте за правильністю заповнення гарантійного талону (мають бути вказані: виробник, торгівельна організація, дата продажу, штамп торгівельної організації, а також ВАШ ОСОБИСТИЙ ПІДПИС). Протягом гарантійного терміну Ви маєте право безкоштовно усувати заводські дефекти, виявлені вами при експлуатації вказаного в гарантійному талоні виробу.

Виключенням є випадок, коли:

- Дефект є результатом природного зносу виробу;
- Дефект (поломка) викликаний сильним забрудненням, як внутрішнім, так і зовнішнім;
- Несправності або поломка сталися в результаті механічних пошкоджень або недбалої експлуатації;
- Виріб експлуатувався з порушенням правил керівництва по експлуатації, що додається до даного виробу;
- Побутовий виріб експлуатувався як професійний;
- Виріб обслуговувався, поза гарантійною майстернею, очевидні спроби самостійного розбору інструменту;
- Гарантійний талон втрачений або в його тексті внесені зміни.

Увага! При покупці складних технічних виробів і наявності в комплекті складових частин у вигляді змінного приладдя, гарантія надається лише на основний виріб в зборі.

Негарантійні випадки:

Щоб уникнути нерозуміння, яке може виникнути між продавцем і покупцем,

наведемо деякі приклади неправильної експлуатації, яка призводить до виникнення негарантійних випадків:

- Ремонт з використанням запасних частин, що не є оригінальними частинами;
- Недотримання правил зберігання, транспортування, установки і експлуатації, встановлених справжнім паспортом;
- Непред'явлення оригіналу гарантійного талону, підтверджуючий факт продажу;
- Ремонт виробу не уповноваженими на те особами і організаціями, його розбирання та інші, не передбачені даним керівництвом втручання;
- Механічні пошкодження, сліди хімічних речовин і попадання всередину чужорідних предметів;
- Збиток унаслідок непереборної сили (стихії, пожежі, блискавки, нещасних випадків і тому подібне);
- Використання виробу не за призначенням.

При виникненні несправностей або проблем в роботі виробу необхідно проконсультуватися з продавцем. Гарантія знімається за наявності слідів втручання у виріб. Гарантія не поширюється на дефекти, викликані природним зносом.

Увага! Інструкції, зазначені в даному керівництві, не відносяться до абсолютно всіх ситуацій, які можуть виникнути. Оператор повинен усвідомлювати, що контроль над практичною експлуатацією й дотримання всіх обережностей відноситься до його безпосередніх обов'язків.

ВСТУПЛЕНИЕ

Уважаемый пользователь!

Руководство необходимо для получения инструкций по технике безопасности и мерам предосторожности, сборке, по способам эксплуатации и обслуживанию, оно содержит перечень деталей и схемы. В целях дальнейшего использования храните данное руководство в безопасном и сухом месте.

1. ТЕХНИКА БЕЗОПАСНОСТИ И МЕРЫ ПРЕДОСТОРОЖНОСТИ



Внимание! При использовании станков необходимо соблюдать элементарные меры предосторожности во избежание риска получения телесных повреждений и повреждения оборудования.

Прочитайте данные инструкции перед использованием оборудования.

1. Соблюдайте порядок и чистоту на Вашем рабочем месте. Захламление рабочей площади приводит к телесным повреждениям.

2. Соблюдайте условия работы в рабочей зоне. Не используйте станки в местах с повышенной влажностью. Не подвергайте устройство воздействию дождя. Не используйте станки в зоне, где присутствуют взрывоопасные газы или жидкости. Следите за тем, чтобы рабочая зона была должным образом освещена.

3. Не позволяйте посторонним людям (особенно детям) дотрагиваться до станка и удлинительного шнура.

4. Если вы не используете станок в течение долгого времени, храните его в сухом помещении, в местах, не доступных детям.

5. Не пытайтесь заставить данные станки делать работу, которая предназначена для большего станка. Существуют определенные применения, для которых они предназначены. Станок выполнит работу лучше и с большей степенью безопасности в том случае, для которого он был предназначен. Не модифицируйте данный механизм и не используйте его в целях, для которых он не предназначен.

6. Не надевайте для работы широкую, просторную одежду или украшения – они могут попасть в движущиеся части оборудования, что может привести к серьезной травме. При работе на улице рекомендуется использовать резиновые перчатки и нескользящую обувь. Длинные волосы лучше защитить специальным головным убором.

7. Используйте защиту для глаз и ушей. Всегда надевайте защитные противоударные очки, утвержденные к использованию АНИС. При выполнении

работ, связанных с возникновением пыли, рекомендуется также надевать на лицо маску, защищающую от пыли и грязи.

8. Работайте осторожно. Всегда сохраняйте правильную постановку ног и не переступайте, и не протягивайте руки через работающие станки. В процессе работы постоянно следите за тем, что Вы стоите на твердой, ровной поверхности и не рискуете потерять равновесие.

9. Для обеспечения качественной и надежной работы станка, соблюдайте инструкцию по техническому обслуживанию. Содержите поверхность оборудования в сухом и чистом состоянии для обеспечения лучшей и более безопасной работы. Соблюдайте инструкции по смазке и замене деталей оборудования. Регулярно проверяйте состояние шнуров питания и удлинителей, а при необходимости их замены обратитесь в специализированные мастерские.

10. Избегайте случайного запуска. Убедитесь, что когда Вы не используете станок и перед самым включением, выключатель находится в положении ВЫКЛ.

11. Будьте сосредоточенными. Не работайте с оборудованием, если Вы устали.

12. Следите за техническим состоянием узлов электрооборудования. Перед началом работы убедитесь, что все части находятся в рабочем состоянии и способны выполнять все необходимые функции. Любая поврежденная деталь должна быть немедленно заменена в специализированной сервисной мастерской. Не пытайтесь работать с оборудованием с неисправным выключателем питания.

13. Избегайте контакта тела с заземленными поверхностями труб, батарей, а также бытовыми электрическими машинами и приборами, чтобы избежать поражения электрическим током.

14. При техническом обслуживании используйте только оригинальные сменные детали. Использование каких-либо других деталей сделает гарантию недействительной.

15. Не работайте с оборудованием, если Вы находитесь под воздействием алкоголя или лекарств.

16. Используйте удлинительный шнур соответствующего размера и типа. Если требуется удлинительный шнур, то он должен иметь соответствующий размер и быть соответствующего типа для подачи тока. Иначе, удлинительный шнур может расплавиться и загореться или стать причиной электрического повреждения станка. Данное оборудование требует использования удлинительного шнура от 0 до 10 ампер (до 50 футов) с размером провода 18 AWG. Более длинные удлинительные шнуры требуют большего размера провода. Если Вы используете станок на открытом воздухе, то используйте удлинительный шнур, предназначенный для использования на открытом воздухе.

17. Ремонт станка должен производиться только квалифицированными мастерами в специализированных мастерских, в противном случае станок может представлять серьезную опасность для рабочего.

Примечание! Производительность данного оборудования (при питании от линейного напряжения) может варьироваться в зависимости от изменений напряжения в местной сети. Использование удлинительного шнура может также влиять на производительность станка.



Внимание! Предупреждения, предостережения и указания, рассматриваемые в данной инструкции, не охватывают все возможные состояния и ситуации, которые могут произойти.

Предупреждения о заточных дисках.

1. Не используйте заточной диск, если он имеет сколы, трещины или стёртости. Вы можете проверить, имеет ли он невидимые человеческому глазу трещины, подвесив его за центральное отверстие и постукивая по нему неметаллическим предметом (например, рукояткой отвертки). Если диск находится в хорошем состоянии, то звук будет металлическим. Глухой звук указывает на наличие трещины или излома.

2. Используйте только те заточные диски, которые подходят для вала с диаметром 23 мм. Не пытайтесь изменить или модифицировать внутренний диаметр диска.

3. Не затягивайте чрезмерно гайку (№9). Закрутите ее только руками. Чрезмерное затягивание может привести к тому, что диск сломается или распадётся.

4. Никогда не используйте заточный станок без установленного кожуха для заточного диска (№11).

5. Всегда проверяйте заточной диск (№8), запустив его в работу, за минуту до его контакта с цепью.

6. Держитесь подальше от диска, когда он оборачивается, и удостоверьтесь, что никто не находится рядом на линии траектории вращения диска.

7. Если заточной диск вибрирует, выключите немедленно устройство и проверьте надежность его установки и отсутствие повреждений.

8. Никогда не пытайтесь остановить заточной диск руками, даже если Вы надели защитные перчатки. Диск может порезать руки сквозь перчатки, причинив серьезную травму.

9. Никогда не работайте с устройством без установленного кожуха для заточного диска.

10. Скорость заточного диска должна соответствовать или превышать расчетную величину оборотов станка в минуту.



Внимание! Данное оборудование разработано для заточки цепей бензо - и электропил.
Не пытайтесь затачивать и шлифовать другие предметы.

2. ТЕХНИЧЕСКИЕ ХАРАКТЕРИСТИКИ

Мощность	560 Вт
Напряжение	230 В
Частота	50 Гц
Скорость вращения	5000 об/мин
Диаметр вала	23мм
Размер диска	108x23x3,2мм
Угол поворота влево-вправо	35°
Класс защиты	IP20
Вес нетто / брутто	2,2/2,5 кг

3. ПОДГОТОВКА УСТРОЙСТВА К РАБОТЕ

1. Устанавливая заточной станок на рабочее место, убедитесь в том, что зажимная гайка (№18) доступна для осмотра и обслуживания как показано на рис. 1.

2. Прикрепите болтами устройство (болты не входят в комплект) непосредственно к рабочему месту, установив их в два отверстия для винтов с размером 1/4" на основании (№17). Рабочее место должно иметь твердую поверхность, способную выдерживать вес заточного станка, цепи и всех необходимых инструментов, рис. 2.

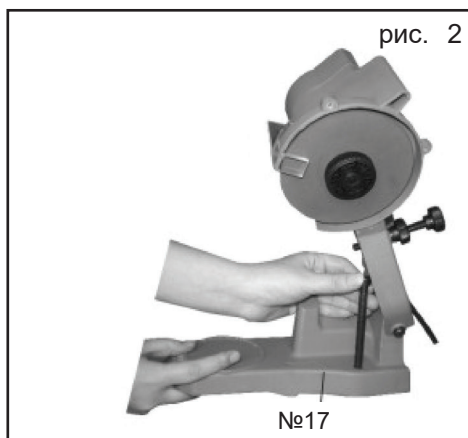



Внимание! Всегда отключайте устройство перед заменой заточных дисков или во время выполнения каких-либо настроек заточного станка.

Установка заточных дисков

Смотрите информацию на рис. 3 и 4.

1. Поднимите корпус (№ 4) и зафиксируйте его в верхнем положении, затянув стопор (№ 6).

2. Открутите два винта, крепящие кожух заточного диска (№11) и оставьте его в сторону.

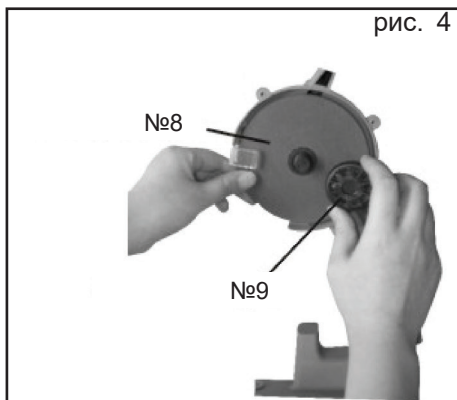
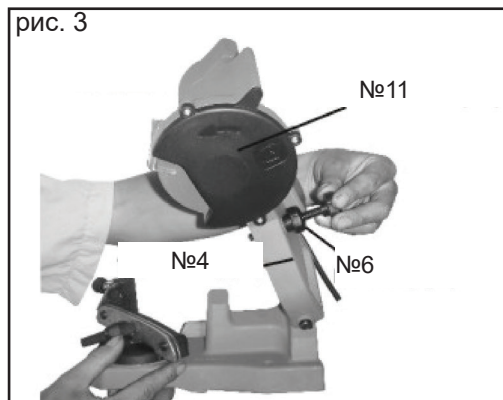

3. Открутите верхнюю прижимную гайку (№9), которая держит заточной диск (№8).

4. Установите новый диск на нижнюю прижимную гайку (№7). Убедитесь, что он надежно закреплен.



Примечание! Не используйте заточной диск, если он имеет сколы или трещины. Вы можете проверить, имеет ли он невидимые человеческому глазу трещины, подвесив его центральное отверстие и постучав по нему неметаллическим предметом (например, ручкой отвертки). Если диск в хорошем состоянии, то звук будет металлическим. Глухой звук указывает на наличие трещины или излома.

5. Установите верхнюю прижимную гайку (№9).

6. Установите кожух заточного диска (№11).

7. Ослабьте стопор (№6) и опустите верхний корпус (№4).

8. Не используйте станок, если кожух заточного диска не стоит на месте.

4. ЭКСПЛУАТАЦИЯ



Внимание! Всегда отключайте устройство при настройке цепи для заточки.

Поднимите верхний корпус (№4) при регулировании цепи.

1. Очистите цепь перед его заточкой. Протрите его негорючим растворителем. Не используйте бензин для сушки цепи.

2. Поднимите фиксатор для цепи (№23) и зафиксируйте цепь в пластине держателя (№31), рис. 6.

3. Опустите фиксатор для цепи (№23) так, чтобы он находился в положении на зубце цепи, с которого необходимо начать.

рис. 5



рис. 6



4. Смотрите рис. 5 и 6. Ослабьте зажимную гайку (№18), чтобы дать возможность корпусу возвращаться. Поворачивайте корпус так, чтобы установить необходимый Вам градус угла на угломере. Существуют цепи различных размеров с разными градусами углов заточки. Смотрите информацию в Руководстве по использованию цепей, чтобы определить, какой градус необходим Вам для заточки. Когда градус установлено, затяните зажимную гайку (№18).

5. Опустите верхний корпус (№4) таким образом, чтобы заточной диск (№8) плавно двигался по зубцам цепи.

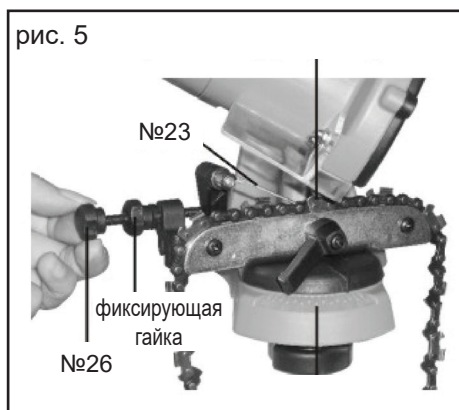
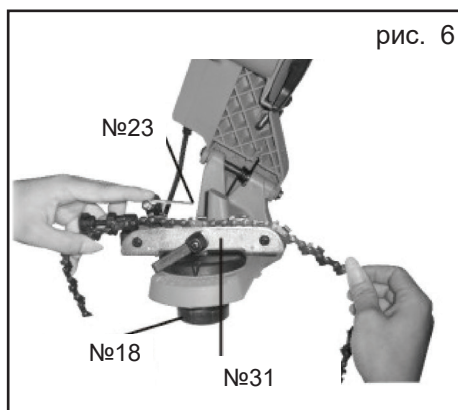
6. Удерживайте его в таком положении до тех пор, пока Вы не затянете стопор (№6) таким образом, чтобы диск мог опускаться только до этой позиции, рис. 7.

7. Затяните или ослабьте ручку регулировки (№26) в зависимости от количества материала, который необходимо удалить, и настройте фиксирующую гайку, рис. 5.

Ручка регулировки (№26) имеет фиксирующую гайку, которая определяет,

какое количество материала удаляется. Когда Вы отрегулируете фиксирующую гайку, полностью затяните ручку регулировки (№26)

8. Зафиксируйте цепь в пластине держателя (№31), повернув рукоятку (№34), рис. 8.

Рукоятка (№34) должна быть расположена таким образом, чтобы Вы могли ее легко ослабить и затянуть. Вам необходимо ослаблять ее каждый раз при перемещении к следующему звену и затягивать - при заточке каждого звена.

9. Если цепь постоянно затачивалась, то, возможно, потребуется снять ограничительные устройства глубины цепи с помощью плоского остроносого напильника (не входит в комплект), рис. 8 и 9.

Обработайте напильником каждое устройство, так чтобы оно находилось на уровне более низком, чем зубцы.

5. ЗАТОЧКА ЦЕПЕЙ

1. Наденьте защитную одежду и убедитесь в том, что в рабочей зоне нет посторонних лиц.

2. Вставьте вилку шнура питания (№ 3) в розетку и нажмите кнопку включения, чтобы включить устройство.

3. Медленно опускайте заточной диск, как показано на рис. 10. Если Вы заметите незначительные отклонения в настройках, выключите станок и отсоедините шнур.



рис. 7



рис. 8

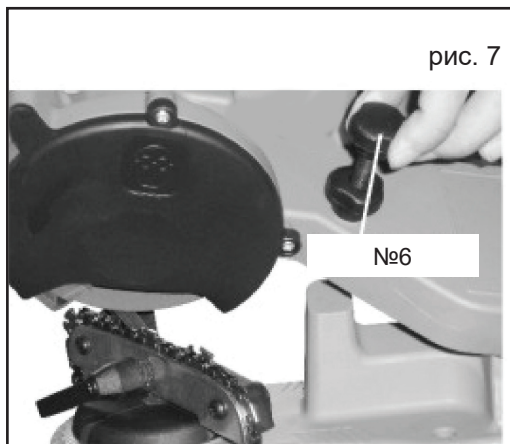

рис. 9

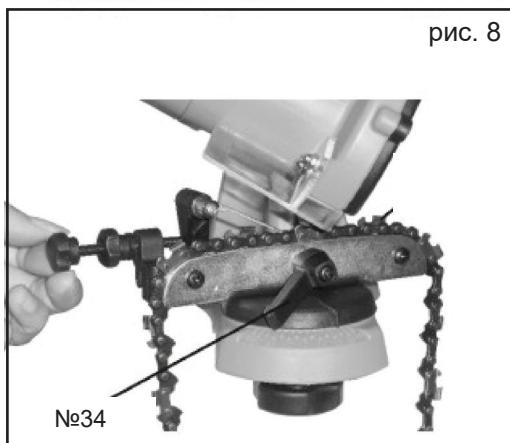

Примечание: Хорошая заточка является результатом постепенного и плавного контакта диска и зубцов. Не останавливайтесь долго на одном зубце.

4. После заточки одного зубца выключите устройство. Поднимите верхний корпус (№4), ослабьте рукоятку (№34) и двигайте цепь так, чтобы следующий зубец попал в фиксатор для цепи (№23). Затяните рукоятку (№34). Снова включите устройство и продолжайте заточку следующего зубца. Повторяйте эту процедуру до тех пор, пока Вы не заточите все звенья, установленные под этим углом.

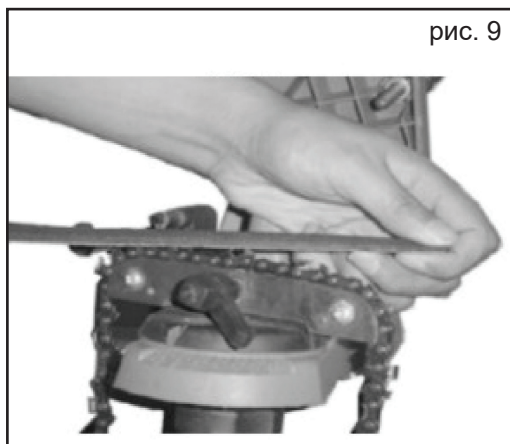
5. После того, как Вы заточили все зубцы цепи, выключите устройство, нажав на кнопку выключения и отключите устройство от сети.

6. Ослабьте зажимную гайку (№18) и установите угол так, чтобы первый зубец, который не был еще заточен, находился напротив фиксатора цепи (№23) и закрепите таким образом, как было описано ранее, рис. 11.

7. По окончании работы с первой половиной цепи, убедитесь, что верхний корпус (№4) опущен так, чтобы заточной диск (№8) легко и плавно перемещался по зубцам и зафиксируйте его. Следуйте всем указаниям, которые были указаны выше в данной инструкции и проверяйте все дважды, прежде чем подключить оборудование к сети и включить его снова.



Внимание! Не забывайте выключать устройство и отсоединять его от сети, если Вам необходимо выполнить любые настройки.



рис. 10



рис. 11

№18

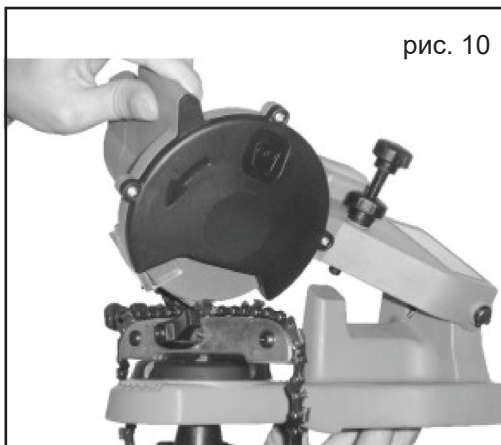
6. ТЕХНИЧЕСКОЕ ОБСЛУЖИВАНИЕ

1. Перед началом обслуживания станка, отключите его от сети. Никогда не используйте воду или растворители для чистки станка. Очищайте станок только с помощью щетки и тряпки.

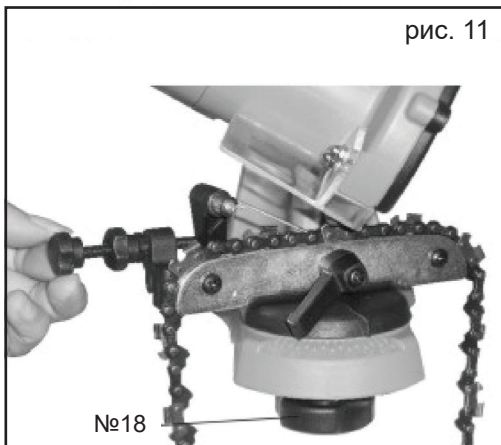
2. Удерживайте заточной станок в чистоте, следите за тем, чтобы не было пыли, металлических частиц и загрязнений.

3. Проверяйте заточной диск перед каждым использованием, чтобы убедиться в отсутствии повреждений. Не используйте заточной диск, если он имеет сколы или трещины.

4. Замените заточной диск, если он выполняет затачивание с шагом 3 дюйма.

7. СХЕМА ЗАПЧАСТЕЙ

№	Наименование	№	Наименование
1	Винт	23	Фиксатор для цепи
2	Кожух двигателя	24	Пружина
3	Сетевой шнур	25	Стопорное кольцо
4	Корпус	26	Ручка регулировки
6	Стопор	27	Винт
7	Нижняя прижимная гайка	28	Винт
8	Заточной диск	29	Станина
9	Верхняя прижимная гайка	30	Винт держателя
10	Винт	31	Пластина держателя
11	Кожух заточного диска	32	Шайба
12	Плата	33	Винт
13	Ось	34	Рукоятка
14	Пружина	35	Пружина
15	Кнопка включения	36	Зажимной винт
16	Гайка	37	Стопорное кольцо
17	Основание	38	Двигатель
18	Зажимная гайка	39	Шайба
19	Винт	40	Гайка
20	Шайба	41	Предохранитель
21	Втулка	42	Винт
22	Маятник	43	Дроссель

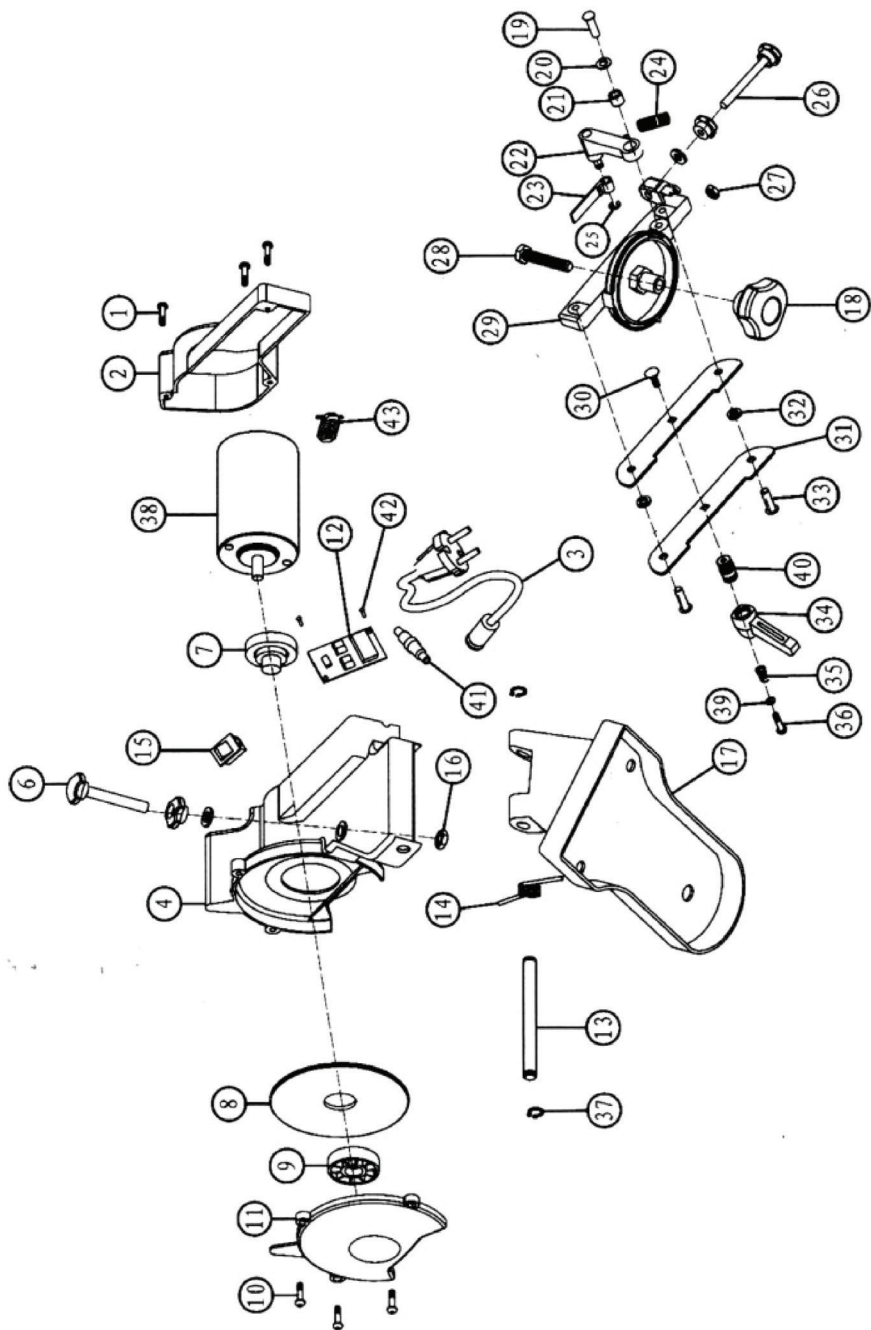

8. ГАРАНТИЙНЫЕ ОБЯЗАТЕЛЬСТВА

Уважаемый покупатель!

Перед началом эксплуатации изделия внимательно изучите условия гарантийного обслуживания, указанные в гарантийном талоне и данном руководстве. Гарантия предоставляется на срок не менее 12 (двенадцать) месяцев со дня продажи изделия и распространяется на материальные дефекты, произошедшие по вине Производителя при выполнении следующих условий:

1. Гарантия распространяется на изделие, на которое при продаже было надлежащим образом оформлено гарантийный талон установленного образца. Гарантийный талон должен быть заполнен полностью и разборчиво. Ваши требования по гарантийному ремонту принимаются при предъявлении кассового чека, настоящего гарантийного талона, оформленного надлежащим образом, руководства по эксплуатации, изделия в чистом виде и полной комплектации.

2. Покупатель в течение срока эксплуатации полностью придерживался правил эксплуатации изделия, описанные в руководстве по эксплуатации, которое входит в комплект поставки изделия.

Внимание! Проследите за правильностью заполнения гарантийного талона (должны быть указаны: производитель, торговая организация, дата продажи, штамп торговой организации, а также ВАША ЛИЧНАЯ ПОДПИСЬ). В течение гарантийного срока Вы имеете право бесплатно устранять заводские дефекты, выявленные вами при эксплуатации указанного в гарантийном талоне изделия.

Исключением является случай, когда:

- Дефект является результатом естественного износа изделия;
- Дефект (поломка) вызван сильным загрязнением, как внутренним, так и внешним;
- Неисправности или поломка произошли в результате механических повреждений или небрежной эксплуатации;
- Изделие эксплуатировалось с нарушением правил руководства по эксплуатации, прилагаемого к данному изделию;
- Бытовое изделие эксплуатировалось как профессиональное;
- Изделие обслуживалось вне гарантийной мастерской, очевидны попытки самостоятельной разборки инструмента;
- Гарантийный талон утерян или в его тексте внесены изменения.

Внимание! При покупке сложных технических изделий и наличии в комплекте составных частей в виде принадлежностей, гарантия

предоставляется только на основное изделие в сборе.

Негарантийные случаи:

Чтобы избежать недопонимания, которое может возникнуть между продавцом и покупателем, приведем некоторые примеры неправильной эксплуатации, которая приводит к возникновению негарантийных случаев:

- Ремонт с использованием запасных частей, которые не являются оригинальными частями;
- Несоблюдение правил хранения, транспортировки, установки и эксплуатации, указанных в данном паспорте;
- Непредъявление оригинала гарантийного талона, подтверждающего факт продажи;
- Ремонт изделия не уполномоченными на то лицами и организациями, его разборка и другие, не предусмотренные данным руководством вмешательства;
- Механические повреждения, следы химических веществ и попадания внутрь инородных предметов;
- Ущерб вследствие непреодолимой силы (стихии, пожара, молнии, несчастных случаев и т.п.);
- Использование изделия не по назначению.

При возникновении неисправностей или проблем в работе изделия необходимо проконсультироваться с продавцом. Гарантия снимается при наличии следов вмешательства в изделие. Гарантия не распространяется на дефекты, вызванные естественным износом.

Внимание! Инструкции, указанные в данном руководстве, не относятся абсолютно ко всем ситуациям, которые могут возникнуть. Оператор должен осознавать, что контроль над практической эксплуатацией и соблюдение всех предосторожностей входит в его непосредственные обязанности.

Постачальник в Україні: ТОВ «КТ Україна», Україна, 62849, Харківська обл., Харківський р-н.,
с/т. Безлюдівка, вул. Піщана, 7. www.kt.ua, тел.: 0 800 200 700.
Адреса потужностей виробництва вказана в супровідних документах.

Поставщик в России:

Адрес производственных мощностей указан в сопроводительных документах.