

# ROMSAT

## ІНСТРУКЦІЇ З ВИКОРИСТАННЯ ИНСТРУКЦИИ ПО ЭКСПЛУАТАЦИИ OPERATING INSTRUCTIONS

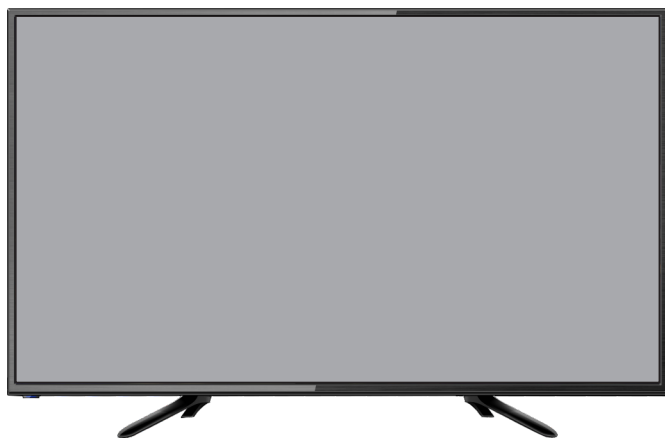

**50FMT16009T2**

**ТЕЛЕВІЗОР З ПУЛЬТОМ ДИСТАНЦІЙНОГО КЕРУВАННЯ  
ТЕЛЕВІЗОР С ПУЛЬТОМ ДИСТАНЦИОННОГО УПРАВЛЕНИЯ  
COLOUR TELEVISION WITH REMOUT CONTROL**

## Зміст

Застереження і заходи безпеки.....	2-4
Інструкція по установці телевізора.....	5
Приклад заземлення зовнішньої антени.....	6
Кабельне телебачення.....	7
Зовнішня антена.....	8
Основний опис.....	9-10
Віддалені операції.....	11-13
Меню основних налаштувань.....	14-27
Джерело вхідного сигналу.....	14
Первісна установка.....	15
Меню каналів.....	16-19
Меню зображень.....	20-21
Звукове меню.....	22
Меню часу.....	23
Блокування.....	24
Меню налаштувань.....	25-27
РС меню.....	28
Медіа настройки.....	29-32
Вхід.....	23-34
Технічні характеристики.....	35
Формати відтворення з USB.....	36
Усунення несправностей.....	37
Інструкція на руском языке.....	38-75
Гарантія.....	76-78

## Заходи безпеки

1. Уважно прочитайте інструкцію.
2. Неухильно дотримуйтесь інструкції.
3. Візьміть до уваги всі запобіжні заходи.
4. Виконуйте всі відповідні інструкції.
5. Ніколи не використовуйте цей пристрій біля води.
6. Протирайте лише сухою ганчіркою.
7. Не закривайте вентиляційні отвори. Встановлюйте відповідно до інструкцій виробника.
8. Не встановлюйте поблизу будь-яких джерел тепла, таких як радіатори, обігрівачі, печі або іншої апаратури (наприклад, біля підсилювачів), які виділяють тепло.
9. Не нхтуйте призначенням безпеки поляризованого або заземлюючого штекера. Полярна вилка має два контакти, один з яких ширше іншого. Вилка з заземленням має два контакти і третій контакт заземлення. Широкий контакт або третій штир призначені для забезпечення вашої безпеки. Якщо вона не підходить до вашої розетки, зверніться до електрика для заміни застарілої розетки.
10. Захищайте шнур живлення від затиснення або перегинів, особливо біля штекерів та в місцях виходу з виробу.
11. Використовуйте тільки пристосування / аксесуари, визначені виробником.
12. Використовуйте візок, підставку, штатив, кронштейн або стіл, визначені виробником, або ті, які продаються разом з пристроєм. При використанні візка будьте обережні, щоб не допустити перекидання.
13. Не забувайте вимикати пристрій від мережі живлення під час грози і якщо ви не збираєтесь експлуатувати пристрій протягом тривалого періоду часу.
14. Щодо технічного обслуговування звертайтеся тільки до кваліфікованих фахівців. Пристрій підлягає ремонту в разі пошкодження кабелю живлення (як сам кабель, так і вилка), попадання рідини і сторонніх предметів всередину пристрою, якщо на пристрій дощу або підвищеної вологості, неполадок при експлуатації і, якщо пристрій упаде.
15. **УВАГА:** Для зниження ризику виникнення пожежі або ураження електричним струмом, не піддавайте цей виріб впливу дощової води або вологості.
16. Пристрій не повинен бути під впливом крапель або бризок рідин. Предмети, наповнені рідиною, такі як вази, не повинні бути розміщені на пристрої.
17. Мережева вилка або приладовий з'єднувач повинні залишатися готовими до роботи.
18. Використання на відкритому повітрі: Цей телевізор не призначений для установки на відкритому повітрі. На телевізор не повинен потрапити дощ, так як це може призвести до пожежі або ураження електричним струмом. Крім того, не піддавайте телевізор прямим сонячним променям, так як це може призвести до нагрівання і порушень нормальної роботи.

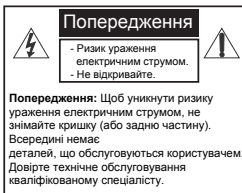

### Увага:

**З МЕТОЮ ЗНИЖЕННЯ РИЗИКУ УРАЖЕННЯ СТРУМОМ ЗАБОРОНЯЄТЬСЯ ЗНИМАТИ КРИШКУ (АБО ПОКРИТТЯ ЗАДНЬОЇ ПАНЕЛІ). ВСЕРЕДИНІ ВИРОБУ ВІДСУТНІ ЧАСТИНИ, ОБСЛУГОВУВАЮТЬСЯ КОРИСТУВАЧЕМ. ДЛЯ ТЕХНІЧНОГО ОБСЛУГОВУВАННЯ НЕОБХІДНО ЗВЕРНУТИСЯ ДО КВАЛІФІКОВАНИХ СПЕЦІАЛІСТІВ АБО СЕРВІСНИЙ ЦЕНТР.**



**Висока напруга:** блискавка в трикутнику попереджає користувача про наявність небезпечної напруги в корпусі пристрою, що може становити небезпеку ураження електричним струмом.



**Інструкція:** Знак оклику в трикутнику попереджає користувача про необхідність дотримання інструкцій по експлуатації та технічного обслуговування, згідно посібникам, що поставляється в комплекті з виробом.

## Важливі заходи безпеки

Дотримання простих запобіжних заходів, описаних в цій брошурі забезпечить вам безпечне користування продуктом протягом багатьох років. Цей продукт відповідає всім вимогам безпеки.

### 1. Прочитайте і дотримуйтесь цих вказівок

Всі інструкції з безпеки та експлуатації повинні бути прочитані і дотримані перед початком експлуатації телевізора.

### 2. Зберігайте інструкції

Інструкції з техніки безпеки і експлуатації повинні бути збережені для подальшого використання.

### 3. Візьміть до уваги попередження

Усі попередження в інструкції по експлуатації повинні дотримуватися.

### 4. Догляд за телевізором

Перед чищенням телевізора відключіть його від живлення мережі. Не використовуйте рідкі або аерозольні засоби для чищення. Протирайте м'якою, злегка вологою тканиною.

### 5. Вода і вологість

Не встановлюйте телевізор поблизу води, наприклад, у ванній, біля раковини, кухонного миття, пральної машини, в сирому підвалі або поруч з басейном.

### 6. Візки та підставки

Не ставте телевізор на слизьку або похилу поверхню, на нестійкій поверхні, стенді або стіл. Телевізор може зісковзнути або впасти. Падіння може призвести до серйозного травмування дитини або дорослого.

### 7. Транспортування телевізора

Телевізор необхідно перевозити дотримуючись обережності. Різкі зупинки, надмірне застосування сили і нерівні поверхні можуть призвести до падіння і пошкодження телевізора.

### 8. Вентиляція

Щілини і отвори в корпусі телевізора зроблені для вентиляції і забезпечення надійної роботи телевізора і захисту його від перегріву і ці отвори не повинні бути засмічені або закриті. Отвори не повинні закриватися шляхом установки телевізора на ліжко, диван, килим або іншу подібну поверхню. Даний телевізор не можна встановлювати під вбудоване обладнання, таке як книжкова шафа або стелаж без забезпечення належної вентиляції.

### 9. Джерела живлення

Телевізор повинен експлуатуватися тільки від того типу джерела живлення, який вказано на телевізорі або як це показано в Інструкції по експлуатації. Якщо Ви точно не знаєте про тип джерела живлення в вашому домі, то проконсультуйтеся з продавцем або з місцевим постачальником електроенергії.

### 10. Шнур живлення

Цей телевізор оснащений двухпроводною вилкою, яка підходить для будь-якого типу розеток. У разі пошкодження кабелю живлення, вилки або розетки - зверніться за допомогою до фахівця або сервісний центр для усунення несправності. Не нехуйте заходами безпеки!

## Важливі заходи безпеки

### 11. Захист шнура живлення

Шнури живлення повинні бути прокладені так, щоб на них не наступали. Захищайте шнур живлення від часткового згортання або затиснення біля вилок, електричних трійників, і в місці, де він виходить з телевізора.

### 12. Блискавка

Для додаткового захисту телевізора під час грози або коли пристрій залишено без нагляду і не використовується протягом тривалого часу, відключить його від електричної розетки та від'єднайте антену або кабельну систему. Це дозволить запобігти пошкодженню телевізора від блискавки або в результаті стрибків напруги в мережі.

### 13. Перевантаження

Не перевантажуйте розетки та подовжувачі, це може призвести до пожежі або ураження електричним струмом.

### 14. Предмети та рідини

Ніколи не вставляйте будь-які предмети в телевізор через отвори, так як вони можуть торкнутися точок напруги і стати причиною короткого замикання, що може призвести до пожежі або ураження електричним струмом. Не допускайте попадання рідини всередину телевізора.

### 15. Обслуговування

Обслуговування телевізора повинні робити тільки кваліфіковані фахівці. Ні в якому разі не намагайтеся самостійно ремонтувати або знімати задню кришку телевізора, це може призвести до ураження електричним струмом.

### 16. Пошкодження, що вимагають обслуговування

Від'єднайте телевізор з настінної розетки і зверніться за технічною допомогою до кваліфікованих спеціалістів з обслуговування, при наступних випадках:

- а. Якщо шнур живлення або штепсель зношені.
- б. У випадку потраплення в телевізор рідини або потрапив сторонній предмет.
- в. Якщо телевізор піддавався дії дощу або води.
- г. Якщо телевізор не працює нормально при дотриманні вказівок по експлуатації. Регулюйте тільки ті елементи управління, які вказані в інструкції з експлуатації, так як неправильне регулювання елементів керування може призвести до пошкодження і звернення до кваліфікованого фахівця або сервісного центру, щоб відновити нормальну роботу телевізора.
- д. Якщо телевізор упустили або корпус був пошкоджений.
- е. У разі, коли телевізор неправильно працює.

### Комплектація:

1. Телевізор;
2. Пульст ДУ;
3. Батарейки, тип ААА;
4. Керівництво користувача, гарантійний талон;
5. Гвинти 4шт;
6. Опорні підставки 2шт.

## Інструкція по установці телевізора

1. Покладіть телевізор на м'яку поверхню екраном вниз.  
Розмістіть його так, як показано на рис.1.
2. Закріпіть опорні підставки до основи телевізора за допомогою чотирьох гвинтів, як показано на рис.2.
3. Поставте телевізор, як показано на рис.3.

1

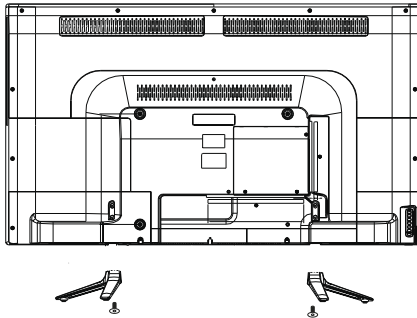

2

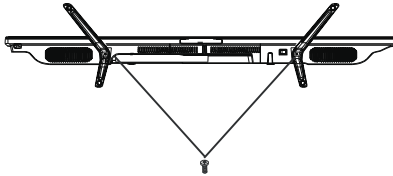

Опорні гвинти	Кількість
PM5X21MM	2 шт.

3

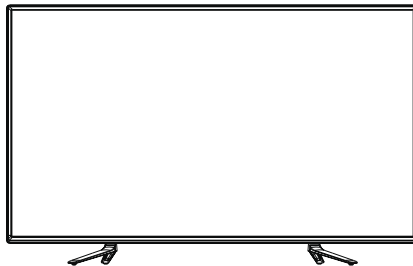

## Приклад заземлення зовнішньої антени

### Заземлення зовнішньої антени

Якщо зовнішня антена або кабельна система підключена до телевізора, переконайтеся, що антена або кабельна система заземлені для захисту від перенапруги і накопичених зарядів. Стаття 810 Національного електричного кодексу (США), ANSI / NFPA 70 містить інформацію про належне заземлення щогл і опорних конструкцій, заземлений провідів розрядних відділень антени, визначає розмір заземлюючих провідників, розташування розрядного відділення антени, підключення до електродів заземлення і містить вимоги до заземлювальних електродів.

### Лінії електропередач

Зовнішня антена не повинна розташовуватися в безпосередній близькості від повітряних ліній електропередач або інших електричних і енергетичних ліній, або там, де вона може впасти на лінії електропередач. При установці зовнішньої антени системи будьте вкрай обережні і не торкайтеся ліній електропередач, так як контакт з ними несе загрозу життю.

### Приклад заземлення згідно з Національним електричним кодексом

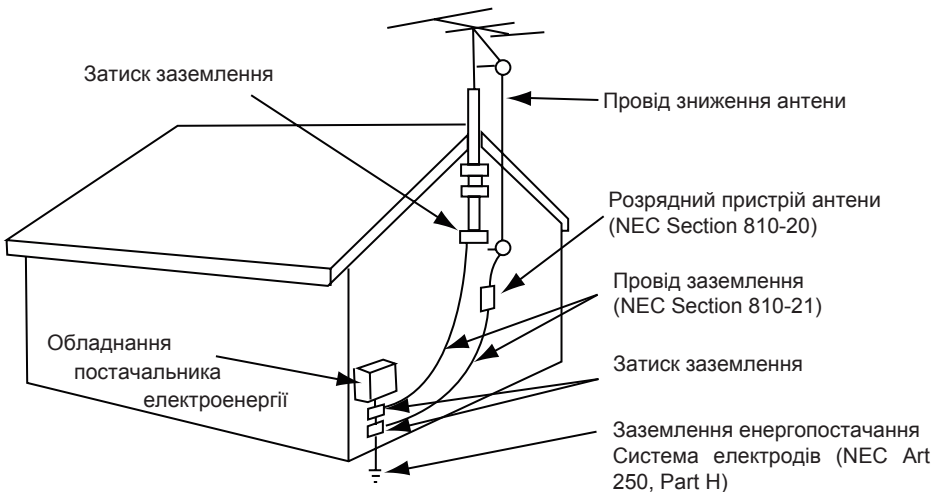

NEC - Національний електричний кодекс

## Кабельне ТБ (КТБ) Підключення

### ПРИМІТКА ДЛЯ ФАХІВЦЯ ПО МОНТАЖУ СИСТЕМ КТБ

Дана примітка призначена для того, щоб нагадати фахівцям з монтажу систем КТБ статті 820-40 Національного електричного кодексу (НЕК), що забезпечує належне заземлення і зокрема, вказує, що кабель заземлення повинен бути підключений до системи заземлення будівлі або ближче до точки входу кабелю, наскільки це можливо. Телевізор призначений для приватного перегляду програм, що транслюються в ефірі або переданих кабельними компаніями. Для використання широкого загалу може знадобитися дозвіл від широкомовної / кабельної компанії і / або власника програм.

> 75-омний коаксіальний роз'єм кабелю вбудований в комплект для легкого монтажу. При підключенні 75-омного коаксіального кабелю до комплекту, помістіть 75-омний кабель в ANT роз'єм.

> Деякі КТБ компанії пропонують платні канали. Оскільки сигнали цих платних каналів преміум-класу зашифровані, конвертер / дешифратор КТБ, як правило, надається абоненту компанії КТБ. Конвертер / дешифратор необхідний для нормального перегляду зашифрованих каналів. Для отримання більш конкретних інструкцій по установці КТБ, проконсультуйтеся з вашою компанією КТБ. Один з можливих методів використання конвертера / дешифратора, наданий компанією КТБ показаний нижче на малюнку.

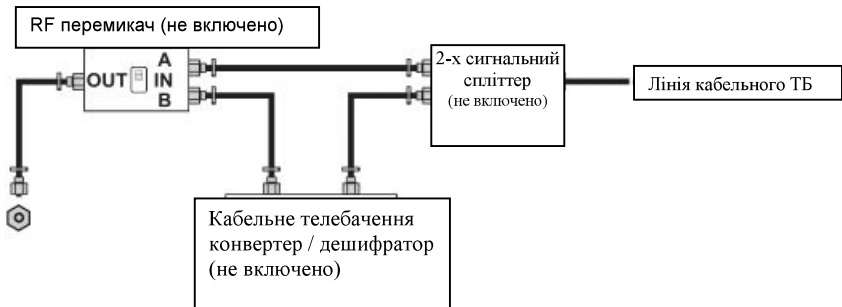

Пам'ятайте: перемикач RF необхідно надати два входи (A і B, які не включені). Положення "A" на перемикачі RF; Ви можете переглянути всі некодовані канали за допомогою кнопок каналу TV. Положення "B" на перемикачі RF, ви можете переглянути всі закодовані канали через конвертер / дешифратор за допомогою кнопок каналів.



## Зовнішня антена

Для прийому ефірного телебачення використовуйте якісні зовнішні антени, які здатні прийняти сигнал на певній відстані.

> Підключить кабель зовнішньої антени до ANT. Роз'єм знаходиться на задній частині телевізора.

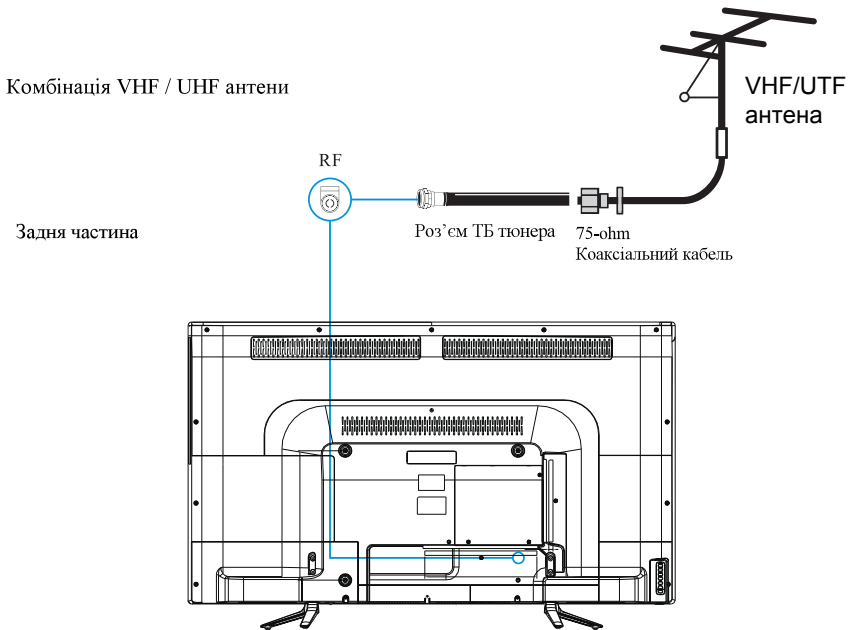

## Опис основного блоку

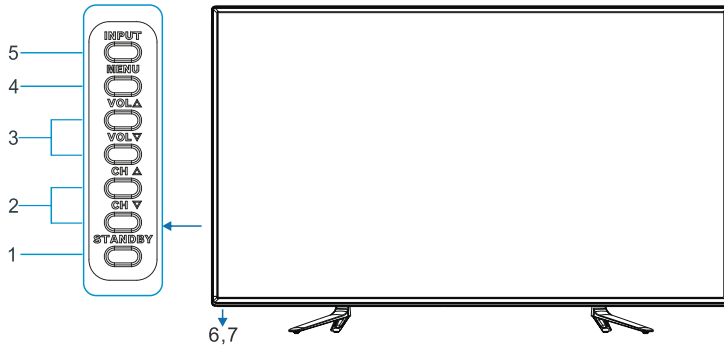

ПУНКТ	НАЗВА КНОПКИ	ОПИС ФУНКЦІЇ
1	STANDBY	Натисніть, щоб увімкнути телевізор в режимі очікування або навпаки.
2	◀CHANNEL▶	Перемикання каналів
3	◀VOLUME▶	Натисніть, щоб збільшити або зменшити звук
4	MENU	Натисніть, щоб відкрити головне меню.
5	INPUT	Натисніть для вибору джерела вхідного сигналу.
6	POWER INDICATOR	Показує червоним - режим очікування і зеленим кольором, коли телевізор увімкнено.
7	REMOTE SENSOR	Інфрачервоний датчик для пульта дистанційного керування.

Пам'ятайте:

При використанні направляйте пульт дистанційного керування прямо на датчик ДУ в телевізорі. Діапазон роботи пульта дистанційного керування близько 6 м, під кутом 30 градусів.

## Опис основного блоку

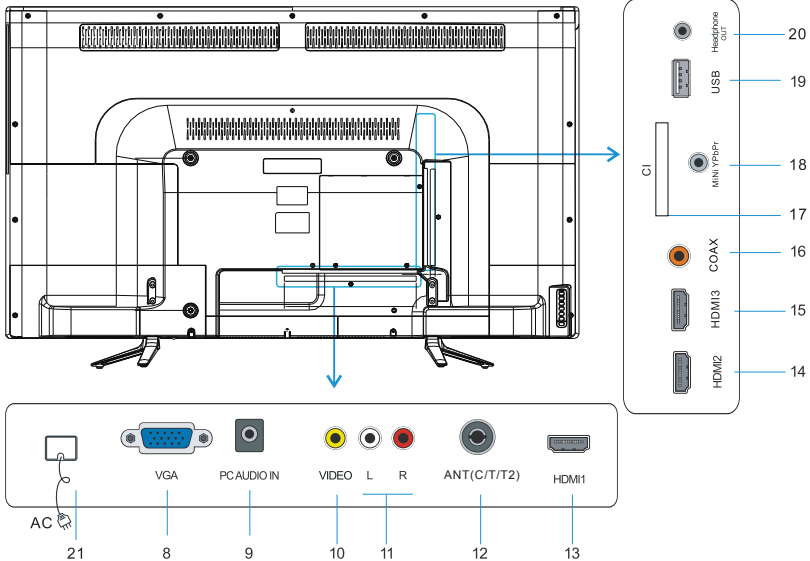

Пункт	Назва входу	Опис функцій
8	VGA	Для підключення 15-контактного D-Sub RGB кабелю до вашого комп'ютера і гнізда RGB на задній панелі телевізора.
9	PC AUDIO INPUT	Для підключення через аудіовихід комп'ютера до виходу Аудіо на задній панелі РК-телевізора.
10	VIDEO INPUT	Порт підключення AV пристроїв відео- (VIDEO)
11	L/R INPUT	Порт підключення AV пристроїв, аудіоустройств (L / R).
12	ANT(C/T/T2)	Вхід для підключення кабелю і антени VHF / UHF.
13/14/15	HDMI INPUT	Порт HDMI для аудіо-відео пристроїв
16	COAX OUTPUT	Коаксіальний вхід для цифрового стерео обладнання
17	CI Slot	Слот для CI-карти
18	MINI YPbPr	Порт YPbPr для підключення аудіо / відео пристроїв
19	USB INPUT	Вхід для підключення USB пристроїв, таких як USB флеш карта
20	HEADPHONE OUT	Вхід для підключення навушників.
21	AC	Електроживлення телевізора 100-240В, 50 / 60Гц

**Пам'ятайте:**

При використанні USB пристроїв великих розмірів, необхідне джерело зовнішнього живлення (для зовнішніх жорстких дисків).

## Операції з пультом керування

### Установка елементів живлення

1. Зніміть кришку відсіку, відтягнувши її і піднявши за опуклість на кришці.
2. Вставте батарейки в відсік для батарей відповідно до маркування (+) і (-).
3. Встановіть кришку назад.

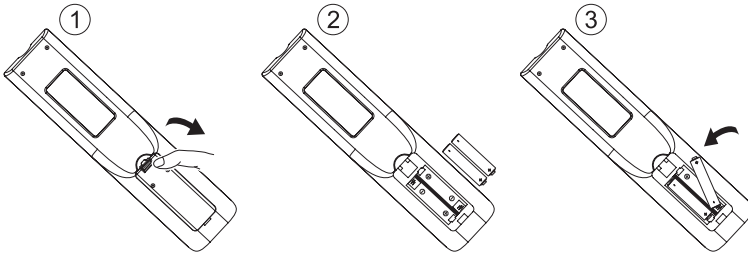

### Увага

- Використовуйте тільки батарейки типу AAA.
- Не використовуйте одночасно старі та нові батарейки. Це може привести до витоку речовин, що може стати причиною пожежі або травм.
- Вставляйте батарейки так, щоб позитивні (+) і негативні (-) полюси розташовувалися правильно.
- Утилізуйте батареї відповідно до місцевих законів і правил.
- Зберігайте батарейки подалі від дітей і домашніх тварин.
- Якщо пульт дистанційного керування не буде використовуватися протягом тривалого часу, вийміть батарею.

## Операції з пультом керування

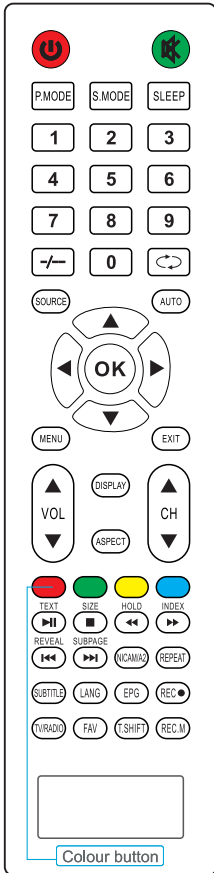

POWER

Включення / вимикання ТВ.

MUTE

Включення / вимикання звуку.

P.MODE

Вибір режиму зображення.

S.MODE

Вибір звукових режимів.

SLEEP

Встановлення часу виключення.

0-9

0-9 кнопки для вибору каналів.

-/

Натисніть цю кнопку, щоб ввести номер програми з різними цифрами. Натисніть один раз, щоб ввести 2 цифри, і двічі, щоб ввести 3 цифри.

Повернення до попереднього каналу.

SOURCE

Вибір відповідного джерела.

AUTO

Конфігурація комп'ютера (PC) вхід через VGA роз'єм Вашого TV.

DIRECTIONAL  
BUTTONS  
()

Дозволяє переміщатися по екранним меню і налаштовувати параметри системи за своїм бажанням

OK

Підтвердження налаштувань.

MENU

Головного меню.

EXIT

Вихід з меню (індикатор дисплея)

VOL /

Збільшення / зменшення гучності.

DISPLAY

Інформація про джерело і канали

ASPECT

Вибір необхідного розширення.

CH /

Перехід між нижнім і верхнім каналами.

Colour Buttons

Телетекст

## Операції з пультом керування

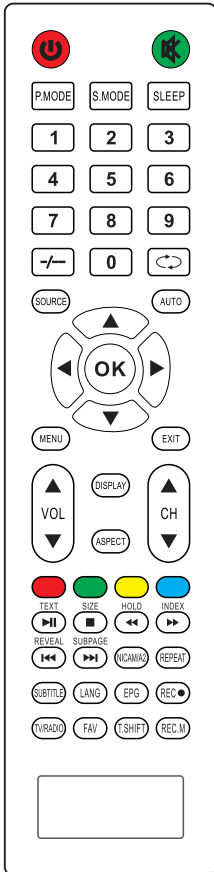

<b>TEXT</b>	Показати / прибрати текст
»	Відтворення / пауза
<b>SIZE</b>	Зміна розміру текстового режиму.
■	Зупинити відтворення.
<b>HOLD</b>	Збереження тексту.
«	Перейти назад
<b>INDEX</b>	Текстовий зміст.
»	Перейти вперед.
<b>REVEAL</b>	Відобразити / приховати текст.
«	Перейти до попередньої частини.
<b>SUBPAGE</b>	Відкриття текстового складового меню.
»	Перейти до наступної частини.
<b>NICAM/A2</b>	Натисніть кілька разів для вибору в NICAM / A2 режимі.
<b>REPEAT</b>	Повтор (для USB файлів).
<b>SUBTITLE</b>	Перемикання діалогових вікон Multimedia (USB відтворення) або DTV режим.
<b>LANG</b>	Список підтримуваних аудіо мов для DTV режиму.
<b>EPG</b>	Електронний програмний гід
<b>REC(●)</b>	Функції запису для DTV (цифрове ТБ) каналів. Пам'ятайте: для запису необхідний USB пристрій.
<b>TV/RADIO</b>	Перемикання Радіо / ТВ.
<b>FAV</b>	Меню "Вибране".
<b>T.SHIFT</b>	Ця функція не підтримується.
<b>REC MENU</b>	Налаштування запису DTV режим.

## Вибір джерела вхідного сигналу



Натисніть кнопку SOURCE для вибору джерела.  
Натисніть ▼ / ▲ для вибору бажаного джерела.  
Натисніть OK для вибору джерела.  
Натисніть EXIT для виходу.

## Початкові налаштування

Підключіть ТВ кабель до гнізда телевізора. Увімкніть телевізор.

Виберіть мову

Натисніть ◀ / ▶ для вибору мови.

Виберіть країну

Натисніть ▼ / ▲ для підсвічування регіону.

Натисніть ◀ / ▶ для вибору регіону.

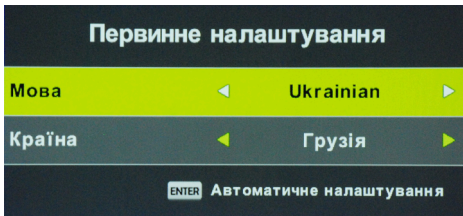

### Автоматичне налаштування

Перше - настройка ATV, натисніть клавішу меню та стрілку вліво, щоб запустити налаштування ATV.

Друге - настройка DTV, натисніть клавішу меню та стрілку вправо, щоб запустити налаштування DTV.

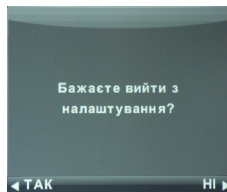
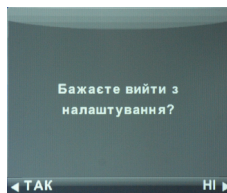
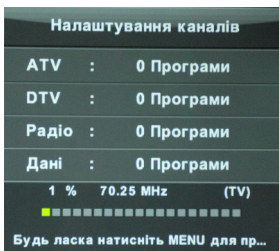



## Операції в головному меню

### Меню каналів

Натисніть MENU для входу в основне меню.

Натисніть ◀ / ▶ для вибору каналу в меню



1. Натисніть ▼ / ▲, щоб вибрати потрібний параметр в меню CHANNEL.
2. Натисніть OK для настройки.
3. Після завершення налаштування натисніть кнопку OK для збереження і повернення в попереднє меню.

автоматична настройка

Натисніть ▼ / ▲ для автоматичної настройки, далі натисніть OK / ▶ для підтвердження.

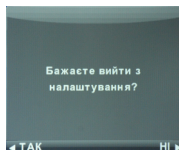
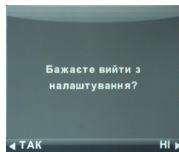
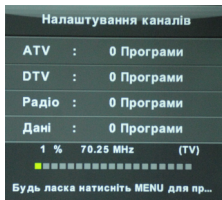

## Операції в головному меню

### ATV ручне налаштування

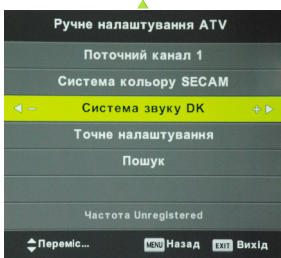

#### Поточний канал

Виберіть номер каналу.

#### Система кольору

Вибір системи кольору  
(Доступно: АВТО, PAL, SECAM).

#### Звукова система

Виберіть звукову систем y

#### Тонка настройка

Налаштування частоти каналу.

#### Пошук

Початок пошуку каналу.

#### DTV ручна настройка

Press ▼ / ▲ для вибору ручного налаштування DTV, далі натисніть ОК для виклику підменю.

Press ◀ / ▶ для вибору каналу, далі ОК для початку пошуку.



### Програмні настройки

Натисніть ▼ / ▲ для програмної настройки, далі ОК для виклику підменю

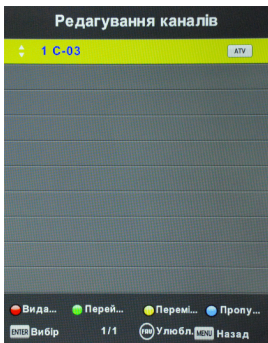

Три кольорові клавіші служать для швидкого налаштування каналів.

Спочатку натисніть ▼ / ▲ для підсвічування обраного каналу:

Натисніть Червону кнопку для видалення програми з листа.

Натисніть жовту кнопку для переміщення каналу в Вибране.

Натисніть Синю кнопку для пропуску обраного каналу.

(Ваш ТВ пропустить канал автоматично при використанні CH +/- для перегляду каналів).

Натисніть Fav для видалення або додавання каналу в Вибране.

## Операції в головному меню

### Розклад

Натисніть ▼ / ▲ для вибору розкладу, далі натисніть ОК для вибору меню. Воно є в Source.

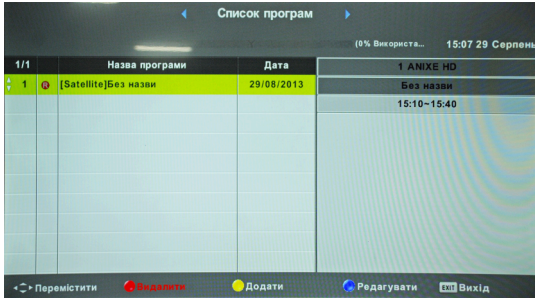

Натисніть Зелену кнопку для активації поточного інтерфейсу.



При виникненні будь-яких конфліктів, ви побачите попередження.



### Інформація про сигнал

Натисніть ▼ / ▲ для вибору інформації про сигнал, далі натисніть ОК для перегляду повної інформації про сигнал. Доступно тільки для сигналу DTV.



## Операції в головному меню

Список каналів в джерелі Satellite.

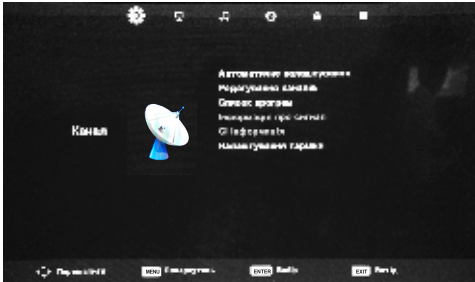

### Автоналаштування

Натисніть ▼ / ▲ для автоматичної настройки, далі натисніть Enter / ^ для підтвердження.



### Налаштування тарілки

Натисніть ▼ / ▲ для настройки тарілки, далі Enter для підтвердження.

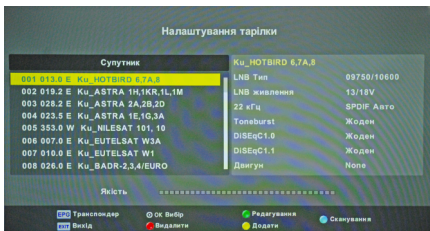

### CI інформація

Натисніть ▼ / ▲ для відображення інформації про CI, далі Enter для виведення підменю.

Доступно тільки для CI карти DTV.

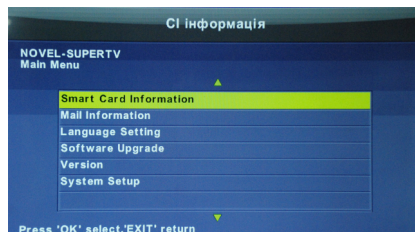

## Операції в головному меню

### Меню зображень

Натисніть MENU для відображення головного меню.

Натисніть ◀ / ▶ і виберіть ЗОБРАЖЕННЯ в головному меню.



1. Натисніть ▼ / ▲ і виберіть бажану опцію для налаштування в ЗОБРАЖЕННЯ меню.
2. Натисніть OK для настройки.
3. Після завершення налаштувань, натисніть кнопку MENU для збереження налаштувань і виходу в головне меню.

### режим зображення

Натисніть ▼ / ▲ для вибору режиму ЗОБРАЖЕННЯ, далі натисніть OK для виведення підменю.

Ви можете змінити параметри контрасту, яскравості, кольору, відтінків в режимі Індивідуальні.

Пам'ятайте: Ви натискаєте кнопку PMODE на пульті для безпосереднього зміни режиму ЗОБРАЖЕННЯ.

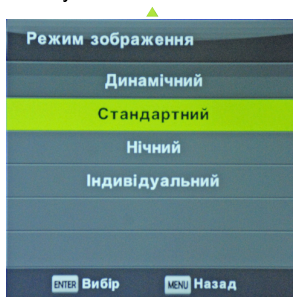

Контраст / Гострота / Колір / Відтінок / Яскравість

Натисніть ▼ / ▲ виберіть пункт і кнопку OK для настройки.

Contrast Натисніть для настройки колірної інтенсивності зображення.

Brightness Натисніть для вибору яскравості зображення.

Color Натисніть для налаштування насиченості зображення відповідно до настройками.

Tint Натисніть для зміни відтінків і згладжування недоліків.

Sharpness натисніть для детальної настройки зображення.

## Операції в головному меню

### Кольорова температура

Натисніть ▼ / ▲ для вибору Color Temperature, далі OK для виведення вкладеного меню.  
Натисніть ◀ / ▶ для вибору доступних температур (Холодна, Нормальна, Тепла).

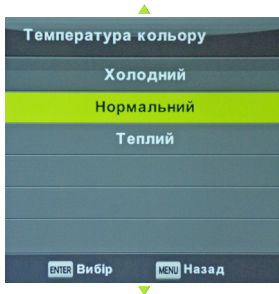

**Холодна** відображає блакитне зображення.  
**Нормальна** виробляє яскраве зображення.  
**Тепла** виробляє червоне зображення.

### Придушення шуму

Фільтрація та налаштування якості зображення.

Натисніть ▼ / ▲ для вибору зменшення шуму, далі OK для виведення меню

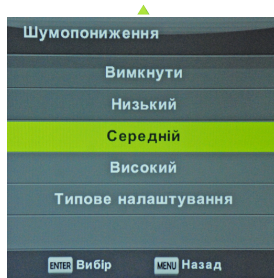

**Викл.** Відключити шумозаглушення.  
**Низький** Виявлення і шумозаглушення зображення.  
**Середній** Помірне зниження відеоперешкод.  
**Високий** Виявлення і високу шумозаглушення.  
**За замовчуванням** Залишити за замовчуванням.

### HDMI режим

Натисніть ▼ / ▲ для вибору режиму HDMI Mode, далі натисніть ◀ / ▶ для вибору Авто, Відео або PC

## Операції в головному меню

### Звукове меню

Натисніть кнопку MENU для відображення головного меню.

Натисніть ◀ / ▶ для вибору **ЗВУКУ** в головному меню.



1. Натисніть ▼ / ▲ для вибору налаштувань в меню **ЗВУКУ**.
2. Натисніть OK для настройки.
3. Після завершення налаштувань, натисніть OK для збереження і виходу в головне меню

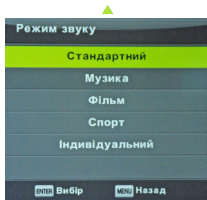

### Sound режим

Натисніть ▼ / ▲ для вибору Sound режиму,  
далі OK для відображення складеного меню.

Натисніть ▼ / ▲ для вибору

Ви можете змінити налаштування Treble і Bass в Personal режимі.

Пам'ятайте: Натискаючи SMODE на пульті ви вносите зміни безпосередньо в звуковий режим.

<b>Стандарт</b>	Загальна збалансована настройка.
<b>Музика</b>	Оригінальний звук для музичних програм
<b>Кіно</b>	Установки басів для звукової насиченості..
<b>Спорт</b>	Спортивна звукова схема.
<b>Персональні</b>	Вибір налаштувань відображення.

Пам'ятайте: настройки басів і насиченості доступні в режимі користувача і можуть бути змінені в будь-який момент.

### Баланс

Натисніть ▼ / ▲ для вибору функції і ◀ / ▶ для настройки.

### Автоматичний рівень звуку

Натисніть ▼ / ▲ для вибору Auto Volume, далі ◀ / ▶ для включення / вимикання.

SPDIFMode. Натисніть ▼ / ▲ для вибору SPDIF режиму, далі ◀ / ▶ для вибору Вискл / PCM / Авто. **AD перемикання**. Натисніть ▼ / ▲ для вибору AD перемикання, далі OK для включення / вимикання. Функція Amblyopia надає додаткову інформацію для сліпих. Наприклад, коли програма не має ніякого діалогу, то ця функція буде точно пояснювати, що відбувається на екрані. Ця функція працює тільки тоді, коли програма була розроблена, щоб підтримати його.

**Пам'ятайте: Баланс.** Цей пункт регулює потужність динаміків, дозволяючи вам чути звук незалежно від того, в якому положенні ви перебуваєте.

Автоматичний звук: Цей пункт використовується для автоматичного зменшення різниці між каналом і звуком програми.

## Операції в головному меню

### Меню часу

Натисніть MENU для відображення головного меню.

Натисніть ◀ / ▶ для вибору **Час** в головному меню.



1. Натисніть ▼ / ▲ виберіть пункт для настройки в меню **Час**.
2. Натисніть OK для настройки.
3. Після завершення налаштувань, натисніть OK для збереження і виходу в головне меню

### Часова зона

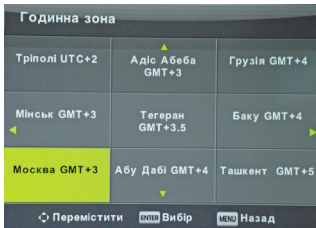

Натисніть ▼ / ▲ для вибору часового поясу, далі Enter для виведення вкладки меню.

Натисніть ▼ / ▲ / ◀ / ▶ для вибору часового поясу.

### Таймер відключення



Натисніть ▼ / ▲ для вибору таймера, далі OK для виведення вкладки меню. Натисніть ▼ / ▲ для вибору доступних функцій таких як: Off, 15min, 30min, 45min, 60min, 90min

### Автоматичний режим очікування

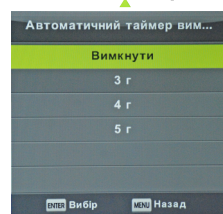

Натисніть ▼ / ▲ для вибору режиму **Авто таймер** далі OK для виведення вкладки меню.

Натисніть ▼ / ▲ для вибору.

Пам'ятайте: У даний момент пульт не працює, він вимкнута автоматично.

Керуючи рівнями, ви можете скинути настройки

### Таймер

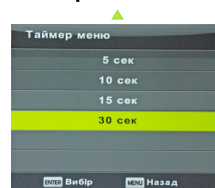

Натисніть ▼ / ▲ для вибору **Таймер**, далі OK для виведення основного меню. Натисніть ◀ / ▶ для вибору



## Операції в головному меню

### Блокування

Натисніть MENU для відображення головного меню.

Натисніть ◀ / ▶ для вибору **Блокування** в головному меню



1. Натисніть ▼ / ▲ для настройки параметрів в меню **Блокування**.
2. Натисніть OK / ◀ / ▶ для настройки.
3. Після завершення налаштувань, натисніть MENU для повернення до попереднього меню.

### Блокування

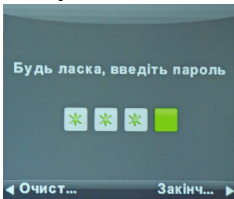

Натисніть ▼ / ▲ для вибору **Блокування**, далі OK щоб зробити доступними 3 опції: блокування каналів / Батьківський контроль / Блокування кнопок.

Пароль за замовчуванням 0000 якщо ви забудете пароль, телефонуйте в сервісний центр

### Встановити пароль

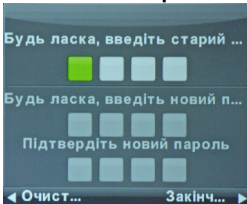

Натисніть ▼ / ▲ для вибору **Встановити пароль**, далі OK для вибору складеного меню і введення нового пароля.

### Блокування каналів

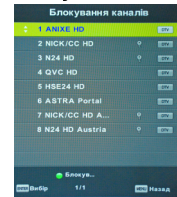

Натисніть ▼ / ▲ для **Блок каналу** далі OK для виведення складеного меню. Натисніть Зелену для блокування або розблокування каналу.

### Батьківський

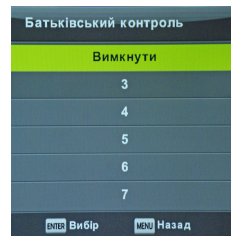

### контроль

Натисніть ▼ / ▲ для вибору **Батьківський контроль**, далі OK для вибору вікових обмежень.

### Key Lock

Натисніть ▼ / ▲ для вибору Key Lock, далі ◀ / ▶ для вибору Вкл / Увімкнути. Якщо Key Lock активний ви не можете використовувати кнопки панелі.

## Операції в головному меню

### Меню установок

Натисніть MENU для відображення головного меню.

Натисніть ◀ / ▶ для вибору **Налаштування** в головному меню.

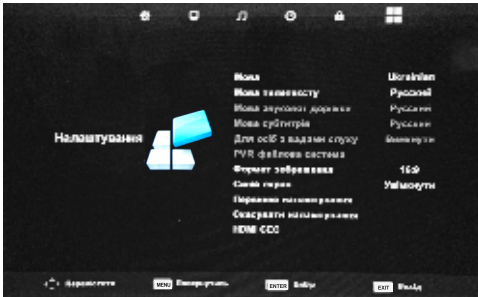

1. Натисніть ▼ / ▲ виберіть пункт, який ви хочете змінити в меню.
2. Натисніть OK для настройки.
3. Після завершення налаштувань, натисніть OK для збереження налаштувань і повернення до попереднього меню.

### Мова

Натисніть для вибору мови.

Натисніть ▼ / ▲ / ◀ / ▶ для вибору мовного меню

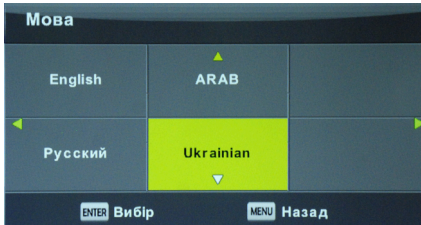

### ТТ Мова

Натисніть ▼ / ▲ для вибору ТТ мови, далі OK для виведення вкладеного меню.

Натисніть ▼ / ▲ / ◀ / ▶ для вибору ТТ мови.



## Операції в головному меню

### Мова аудіо

Натисніть ▼ / ▲ для вибору Аудіо мови, далі ОК для виведення складеного меню.

Натисніть ◀ / ▶ для вибору Аудіо мови за замовчуванням.

Натисніть ▼ / ▲ / ◀ / ▶ для вибору аудіо мов.



### Меню субтитрів

Натисніть ▼ / ▲ для мови субтитрів, далі ОК для виведення вкладеного меню.

Натисніть ◀ / ▶ для вибору мови субтитрів за замовчуванням.

Натисніть ▼ / ▲ / ◀ / ▶ вибір мови субтитрів.



### Для людей з вадами слуху

Натисніть ▼ / ▲ для вибору Hearing Impaired (для слабочуючих), далі ОК для включення / вимикання.

### PVR Файлова система

Натисніть ▼ / ▲ для вибору PVR файлової системи, далі ОК для виведення вкладеного меню.

Натисніть ▼ / ▲ для перевірки PVR файлової системи, далі ОК для початку. Визначення швидкості USB.

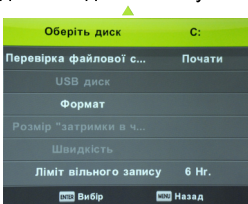

## Операції в головному меню

### Співвідношення сторін

Натисніть ▼ / ▲ для вибору Aspect Ratio, далі OK для відображення вкладеного меню.

Натисніть ▼ / ▲ для вибору співвідношення сторін (Допустимі параметри: Авто, 4: 3, 16: 9, Збільшення 1, Збільшення 2).

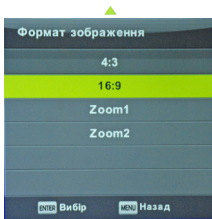

### синій екран

Натисніть ▼ / ▲ для вибору блакитного екрану, далі OK для включення / вимикання.

### Початкове налаштування

Натисніть ▼ / ▲ для вибору початкових налаштувань, далі OK для підтвердження.

### Скидання

Press ▼ / ▲ для вибору Reset, далі OK для відображення вкладеного меню.

### HDMI CEC контроль

Натисніть ▼ / ▲ для вибору HDMI CEC, далі Enter для відображення вкладеного меню.

Управління побутовою технікою (CEC) підкаже функції управління CEC-включеними пристроями підключеними через HDMI, з однокористувацький віддаленим контролем.

Натисніть ▼ / ▲ для вибору CEC Control, далі ◀ / ▶ для включення / вимикання..

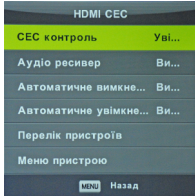

### Аудіо ресивер

Натисніть ▼ / ▲ для вибору Audio Receiver, далі ◀ / ▶ для включення / вимикання.

Аудіо Повернення Каналів (аудіо ресивер) повертає аудіо через HDMI канал який використовується для ТВ сигналу. Якщо включений, вам не потрібен окремий аудіо кабель для повернення звуку з телевізора.

Автоматичне вимикання пристрою

Натисніть ▼ / ▲ для вибору Device Auto Power Off, далі ◀ / ▶ для включення / вимикання.

### Автоматичне включення ТВ

Натисніть ▼ / ▲ для вибору TV Auto Power On, далі ◀ / ▶ для включення / вимикання, список пристроїв

Натисніть ▼ / ▲ для вибору Device List, далі Enter / ▶ для відображення вкладеного меню. **Меню пристроїв**

Натисніть ▼ / ▲ для вибору Device Menu, далі Enter / ▶ для відображення вкладеного меню. **Пам'ятайте:** HDMI CEC Control доступний на всіх трьох HDMI портах (HDMI 1, 2, 3). ARC функція доступна тільки для HDMI 1.

## Операції в головному меню

### Екран

Натисніть SOURCE для відображення джерела входу, далі ▼ / ▲ для вибору PC режиму.

Натисніть MENU для відображення головного меню.

Натисніть ◀ / ▶ для вибору Екран в головному меню.



1. Натисніть ▼ / ▲ виберіть пункт для настройки в Екран меню.

2. Натисніть ОК для настройки.

3. Після завершення налаштувань, натисніть ОК для збереження і повернення в головне меню.

### автоматична настройка

Натисніть Enter для настройки параметрів Г.зсув/В.зсув/Розмір/Фаза в автоматичному режимі.

#### Г.зсув

Налаштування горизонтальної позиції зображення.

Натисніть ▼ / ▲ для вибору, далі ОК для відображення вкладеного меню.

#### В.зсув

Налаштування вертикальної позиції зображення.

Натисніть ▼ / ▲ для вибору, далі ОК для відображення вкладеного меню.

#### Розмір

Налаштування розміру дисплея.

Натисніть ▼ / ▲ для вибору, далі ОК для відображення вкладеного меню.

#### фаза

Налаштування горизонтальних ліній.

Натисніть ▼ / ▲ для вибору, далі ОК для відображення вкладеного меню.

### Скидання позицій

Натисніть ▼ / ▲ для вибору, далі ОК для підтвердження.

### Пам'ятайте:

1. У меню Зображення в PC режимі, функція придушення шуму недоступна для налаштування.
2. У меню Звук в PC режимі, функція перемикач AD недоступний налаштування.
3. Блокування меню в PC режимі, Блок каналу та Батьківський контроль недоступні для налаштування.
4. Опції меню в PC режимі, вибір Мови аудіо, Мови субтитрів, функція для людей з вадами слуху і файлова система PVR недоступні для налаштування.
5. Меню настройки часу є в PC режимі.
6. Канали не доступні в PC режимі.

## Медіа операції

Пам'ятайте: перед початком операцій з Media меню, вставте USB пристрій, далі натисніть кнопку SOURCE і вкажіть Медіа джерело.

Натисніть ▼ / ▲ для вибору Media в Source меню, далі OK для підтвердження.



Натисніть ◀ / ▶ для вибору опції для настройки в меню Media, далі OK для підтвердження.

### ФОТО

Натисніть ◀ / ▶ для вибору ФОТО в головному меню, далі OK для підтвердження

Натисніть Exit для повернення до попереднього меню і Exit для виходу.

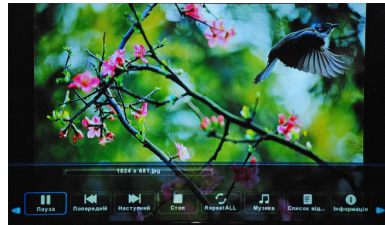
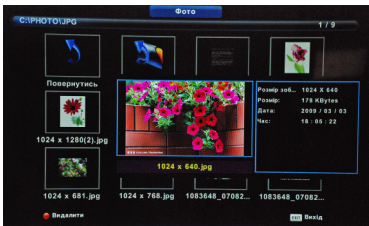

Натисніть ◀ / ▶ для вибору файлу для перегляду в секції для файлів,  
Далі натисніть медіа кнопку для перегляду.

При виділенні опції ви вибираєте файл, який буде відображатися праворуч а зображення буде розташовано по центру

## Музичне меню

Натисніть ◀ / ▶ вибору меню **МУЗИКА** в головному меню, далі ОК для підтвердження. Натисніть Exit для повернення до попереднього меню і Exit для виходу.

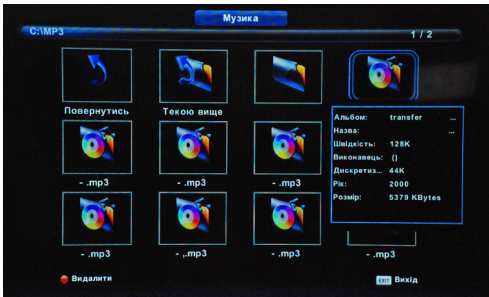

Натисніть ◀ / ▶ для вибору диска який ви хочете переглянути, далі ОК для підтвердження.

Натисніть ◀ / ▶ для вибору попередніх значень.



## Медіа операції

### ФІЛЬМ

Натисніть ◀ / ▶ для вибору меню ФІЛЬМ в головному меню, далі ОК для підтвердження.

Натисніть Exit для повернення до попереднього меню і Exit для виходу



Натисніть ◀ / ▶ для вибору диска для перегляду, далі ОК для підтвердження.

Натисніть media кнопку для відтворення.

Натисніть display кнопку для вибору в нижньому меню, далі ОК.

Натисніть Exit для повернення до попереднього меню і Exit для повернення в дане меню.





## Медіа операції

### ТЕКСТ

Натисніть ◀ / ▶ для вибору ТЕКСТ в головному меню, далі ОК для підтвердження. Натисніть Exit для повернення в попереднє меню і Exit для виходу.



Натисніть ◀ / ▶ для вибору диска для перегляду, далі ОК для підтвердження. Натисніть ◀ / ▶ для повернення до попереднього меню.

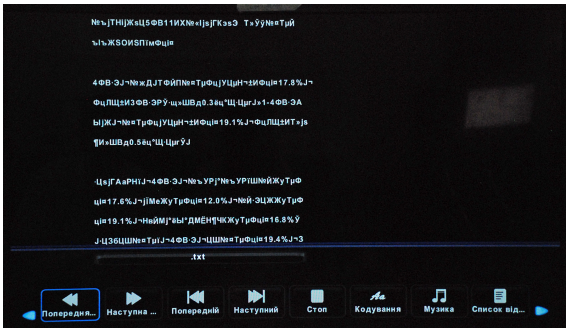

## Роздільна здатність екрану по вхідних роз'ємах

Завдяки оснащенню цифрової обробки вхідних сигналів, ви можете поліпшити перегляд зображення на телевізорі і дивитися улюблені відео, телеканали в покращеній якості.

**КОМПОНЕНТИ ВІДЕО (YPrPr) ВХІД**

Стандарт	Роздільна здатність	Вертикальна розгортка (Hz)
480i	720x480	60. 00
576i	720x576	50. 00
576p	720x576	50. 00
720p	1280x720	50.00/60.00
1080i	1920x1080	50.00/60.00
1080P	1920x1080	50.00/60.00

**VGA вхід**

Стандарт	Роздільна здатність	Вертикальна розгортка (Hz)
DOS	720x400	70. 00
VGA	640x480	60. 00
SVGA	800x600	60. 00
XGA	1024x768	60. 00
SXGA	1280x1024	60. 00
WXSGA+	1366x768	60. 00
WUXGA	1920x1080	60. 00

**HDMI ВХІД**

Стандарт	Розширення	Вертикальна розгортка (Hz)
480i	720x480	50.00/60.00
480p	720x480	50.00/60.00
576i	720x576	50.00/60.00
576p	720x576	50.00/60.00
720p	1280x720	50.00/60.00
1080i	1920x1080	50.00/60.00
1080P	1920x1080	50.00/60.00

- Режими, не перераховані в наведеній вище таблиці, не підтримуються. Для отримання якісного зображення рекомендується вибрати режим, зазначений у таблиці.
- Зображення через вхід VGA може стати спотвореним, якщо пристрій, що забезпечує сигнал неправильно налаштований. Використовуйте автоматичні настройки, де це можливо на виході VGA вашого комп'ютера. Якщо проблеми з сигналом продовжаться, спробуйте зменшити роздільну здатність VGA.

Досвідчені користувачі можуть налаштувати параметри фази і синхронізації в меню налаштувань відео карти вихідного комп'ютера.

## Технічна специфікація

Дісплей	50"
Співвідношення сторін	16:9
Роздільна здатність	1920x1080
Яскравість	350cd/m <sup>2</sup>
Контраст	4000:1 Dynamic Contrast
Кут перегляду	178°(H); 178°(V)
Меню OSD	Multi-Language
Аудіо	Built-in Speakers 2x8W
Вхідні роз'єми	DVB-C/T/T2 AV(Composite Video) L/R Audio VGA HDMIx3 MiNi YPbPr USB Port PC /AUX audio CI
Вихідні роз'єми	EARPHONE jack COAXIAL audio
Живлення	AC 100-240V~50/60Hz
Споживання	≤150 W

## USB Формати відтворення мультимедіа

Медіа	Розширення	Кодек		Remark	
		Відео	Аудіо		
Кіно	.mpg	MPEG-1, MPEG-2	MP3, WMA, AAC, AC3, PCM	Макс. розш.: 1920x1080 Max Data Rate: 40 Mbps	
	.avi	DivX, Xvid, MJPEG		Макс. розш: 1920x1080 Max Data Rate: 20 Mbps	
		MPEG-4 SP/ASP, H.263/H.264			
	.ts	MPEG-2, H.264, AVS, AVS+, HEVC			
	.mov .mkv	MPEG-4 SP/ASP, H.263/H.264, HEVC			
	.dat	MPEG-1			
	.mp4	MPEG-4 SP/ASP, H.263/H.264, HEVC			
		MPEG-1, MPEG-2			Макс. розш: 720x576
	.vob	MPEG-2		Макс шв. даних: 40 Mbps	
МУЗИКА	.rm/.rmvb	RV30/RV40	COOK, MP2	Макс. розш: 1920x 1080	
	.mp3	–	MP3	дискретизація: 8K~48KHz Бітрейт: 32K~320Kbps	
	.wma .m4a/.aac	–	WMA	Канал: Mono/Stereo	
		–	AAC	дискретизація: 16K~48KHz Бітрейт: 32K~442Kbps Канал: Mono/Stereo	
ФОТО	.jpg/	Progressive JPEG		Макс. розш: 1024x768	
	.jpeg	Baseline JPEG		Макс. розш: 15360x8640	
	.bmp	BMP		Макс. розш: 9600x6400 Pixel Depth: 1/4/8/16/24/32 bpp	
	.png	Non-Interlaced		Макс. розш: 9600x6400	
Interlaced			Макс. розш: 1280x800		
СУБТИТРИ	.srt	SubRip			
	.ssa/.ass	SubStation Alpha			
	.smi	SAMI			
	.sub	SubViewer MicroDVD DVDSubtitleSystem SubIdx(VobSub)		SubViewer 1.0 & 2.0 Only	
	.txt	TMPlayer			
Файлова система: FAT32, FAT16, NTFS.					

## Усунення несправностей

Перед консультацією з обслуговуючим персоналом, перевірте наступну таблицю для можливого вирішення проблем.

## ПРОБЛЕМА

Смуги в режимі HDMI PC

ТВ не включається

Немає зображення, немає звуку

Погане зображення, добрий звук

Добре зображення, поганий звук

Аудіо шум

## ВИРІШЕННЯ

- При використанні входу HDMI 1080P з ПК, встановіть функцію "Aspect Ratio" в режим "Full" так щоб телевизор міг повністю відобразити зображення без смуг.
- Перевірте чи включений кабель. Батареї пульта вийшли з ладу, перевірте батареї. Переконайтеся в тому, що перемикач живлення перебуває у включеному положенні.
- Перевірте інтерфейс підключення між ТВ і антеною / кабельного ТВ. Натисніть кнопку живлення на пульті. Натисніть SOURCE кнопку, далі ENTER для вибору ТВ джерела.
- Перевірте інтерфейс підключення між ТВ і антеною / кабельного ТВ. Спробуйте інший канал. Можлива погана трансляція. Налаштуйте яскравість / контраст в Video меню.
- Можливо вимкнено звук. Натисніть кнопку MUTE на пульті. Натисніть кнопку VOL + на пульті для появи звуку.
- Видаліть будь-які інфрачервоні пристрої від ТВ.

**Инструкция по эксплуатации**  
**Romsat 50FMT16009T2**

Предостережения и меры безопасности.....	40-42
Инструкция по установке телевизора.....	43
Пример заземления наружной антенны.....	44
Кабельное телевидение.....	45
Наружная антенна.....	46
Основные описания.....	47-48
Удалённые операции.....	49-51
Меню основных настроек.....	52-65
Источник входного сигнала.....	52
Первоначальная установка.....	53
Меню каналов.....	54-57
Меню изображений.....	58-59
Звуковое меню.....	60
Меню времени.....	61
Блокировка меню.....	62
Меню настроек.....	63-65
РС меню.....	66
Медиа настройки.....	67-70
Вход.....	61-72
Технические характеристики.....	73
Форматы воспроизведения с USB.....	74
Устранение неисправностей.....	75
Гарантия.....	76-78



## Предупреждения и меры предосторожности

1. Внимательно прочитайте инструкцию.
2. Неукоснительно придерживайтесь инструкции.
3. Примите во внимание все меры предосторожности.
4. Следуйте всем инструкциям.
5. Не пользуйтесь устройством возле воды.
6. Протирайте только сухой тканью.
7. Не закрывайте вентиляционные отверстия. Устанавливайте в соответствии с инструкциями изготовителя.
8. Не устанавливайте вблизи любых источников тепла, таких как радиаторы, обогреватели, печи или другой аппаратуры (например, возле усилителей), которые выделяют тепло.
9. Не пренебрегайте назначением безопасности поляризованного или заземляющего штекера. Полярная вилка имеет два контакта, один из которых шире другого. Вилка с заземлением имеет два контакта и третий заземляющий контакт. Широкий контакт или третий штырь предназначены для обеспечения вашей безопасности. Если вилка не подходит к вашей розетке, обратитесь к электрику для замены устаревшей розетки.
10. Предохраняйте сетевой шнур от зажатия или перегибов, особенно возле вилки, розетки и в месте выхода из устройства.
11. Используйте только приспособления / принадлежности, указанные производителем.
12. Используйте тележку, подставку, штатив, кронштейн или стол, указанные изготовителем, или те, которые продаются вместе с устройством. При использовании тележки будьте осторожны, чтобы не допустить опрокидывания.
13. Отключайте устройство от сети питания во время грозы и если вы не собираетесь эксплуатировать устройство в течение длительного периода времени.
14. Относительно технического обслуживания обращайтесь только к квалифицированным специалистам. Устройство подлежит ремонту в случае повреждения кабеля питания (как сам кабель, так и вилка), попадания жидкости и инородных предметов внутрь устройства, воздействия на устройство дождя или повышенной влажности, неполадок при эксплуатации и в случае падения устройства.
15. **ВНИМАНИЕ:** Для снижения риска возникновения пожара или поражения электрическим током, не подвергайте этот аппарат воздействию дождя или влажности.
16. Устройство не должно подвергаться воздействию капель или брызг жидкостей. Предметы, наполненные жидкостью, такие как вазы, не должны быть размещены на устройстве.
17. Сетевая штепсельная вилка или приборный соединитель должны оставаться готовыми к работе.
18. **Использование на открытом воздухе:** Этот телевизор не предназначен для установки на открытом воздухе. Не подвергайте телевизор воздействию дождя, так как это может привести к пожару или поражению электрическим током. Кроме того, не подвергайте телевизор воздействию прямых солнечных лучей, так как это может привести к нагреву и повреждению устройства.



### Внимание:

В ЦЕЛЯХ СНИЖЕНИЯ РИСКА ПОРАЖЕНИЯ ЭЛЕКТРИЧЕСКИМ ТОКОМ ЗАПРЕЩАЕТСЯ СНИМАТЬ КРЫШКУ(ИЛИ ЗАДНЮЮ ПАНЕЛЬ). ВНУТРИ ИЗДЕЛИЯ ОТСУТСТВУЮТ ЧАСТИ, ОБСЛУЖИВАЕМЫЕ ПОЛЬЗОВАТЕЛЕМ. ДЛЯ ТЕХНИЧЕСКОГО ОБСЛУЖИВАНИЯ НЕОБХОДИМО ОБРАТИТЬСЯ К КВАЛИФИЦИРОВАННОМУ СПЕЦИАЛИСТУ ИЛИ СЕРВИСНЫЙ ЦЕНТР.



**Опасное напряжение:** молния в треугольнике предупреждает пользователя о наличии опасного напряжения в корпусе устройства, которое может представлять опасность поражения электрическим током.



**Инструкция:** Восклицательный знак в треугольнике предупреждает пользователя о необходимости соблюдения инструкций по эксплуатации и техническому обслуживанию, согласно руководствам, поставляемым в комплекте с изделием.

## Важные инструкции по технике безопасности

Соблюдение простых мер предосторожности, описанных в этой брошюре обеспечит вам безопасное пользование продуктом на протяжении многих лет. Этот продукт соответствует всем требованиям безопасности.

### 1. Прочитайте и следуйте этим инструкциям

Все инструкции по безопасности и эксплуатации должны быть прочитаны и соблюдены перед началом эксплуатации телевизора.

### 2. Сохраняйте инструкции

Инструкции по технике безопасности и эксплуатации должны быть сохранены для дальнейшего использования.

### 3. Примите во внимание предупреждения

Все предупреждения в инструкции по эксплуатации должны соблюдаться.

### 4. Уход за телевизором

Перед чисткой телевизора отключите его от питания сети. Не используйте жидкие или аэрозольные чистящие средства. Протирайте мягкой, слегка влажной тканью.

### 5. Вода и влажность

Не устанавливайте телевизор вблизи воды, например, в ванной, возле раковины, кухонной мойки, стиральной машины, в сыром подвале или рядом с бассейном.

### 6. Тележки и подставки

Не ставьте телевизор на скользкую или наклонную поверхность, на неустойчивую тележку, стойку или стол. Телевизор может соскользнуть или упасть. Падение может привести к серьезному травмированию ребенка или взрослого, повреждениям телевизора.

### 7. Транспортировка телевизора

Телевизор необходимо перевозить соблюдая осторожность. Резкие остановки, чрезмерное применение силы и неровные поверхности могут привести к падению и повреждению телевизора.

### 8. Вентиляция

Щели и отверстия в корпусе телевизора сделаны для вентиляции и обеспечения надежной работы телевизора и защиты его от перегрева и эти отверстия не должны быть заблокированы или закрыты. Отверстия не должны закрываться путем установки телевизора на кровать, диван, ковер или другую подобную поверхность. Данный телевизор нельзя устанавливать во встроенное оборудование, такое как книжный шкаф или стеллаж без обеспечения надлежащей вентиляции.

### 9. Источники питания

Телевизор должен эксплуатироваться только от того типа источника питания, который указан на телевизоре или как это показано в Инструкции по эксплуатации. Если Вы точно не знаете о типе источника питания в вашем доме, то проконсультируйтесь с продавцом или с местным поставщиком электроэнергии.

### 10. Шнур питания

Этот телевизор оснащен двухпроводной вилкой, которая подходит для любого типа розеток. В случае повреждения шнура питания, вилки или розетки - обратитесь за помощью к специалисту или сервисный центр для устранения неисправности. Не пренебрегайте мерами безопасности!

## Важные инструкции по технике безопасности

### 11. Защита шнура питания

Шнуры питания должны быть проложены так, чтобы на них не наступали. Защищайте шнур питания от частичного сворачивания или зажатия возле вилок, электрических тройников, и в месте, где он выходит из телевизора.

### 12. Молния

Для дополнительной защиты телевизора во время грозы или когда устройство оставлено без присмотра и не используется в течение длительного времени, отключите его от розетки и отсоедините антенну или кабельную систему. Это позволит предотвратить повреждение телевизора от молнии или в результате скачков напряжения в сети.

### 13. Перегрузка

Не перегружайте розетки и удлинители, так как это может привести к пожару или поражению электрическим током.

### 14. Предметы и жидкости

Никогда не вставляйте какие-либо предметы в телевизор через отверстия, так как они могут коснуться точек напряжения и стать причиной короткого замыкания, что может привести к пожару или поражению электрическим током. Не допускайте попадания жидкости внутрь телевизора.

### 15. Обслуживание

Обслуживание телевизора должны производить только квалифицированные специалисты. Ни в коем случае не пытайтесь самостоятельно ремонтировать или снимать заднюю крышку телевизора, это может привести к поражению электрическим током и др.

### 16. Повреждения, требующие обслуживания

Отсоедините телевизор из стенной розетки и обратитесь за технической помощью к квалифицированному персоналу по обслуживанию, при следующих случаях:

- а. Если шнур питания или вилка повреждены или изношены.
- б. Если внутрь телевизора была пролита жидкость или упали предметы.
- в. Если телевизор подвергался действию дождя или воды.
- г. Если телевизор не работает нормально при соблюдении указаний по эксплуатации. Регулируйте только те элементы управления, которые указаны в инструкции по эксплуатации, так как неправильная регулировка других элементов управления может привести к повреждению и будет часто требовать большой работы квалифицированного специалиста по обслуживанию, чтобы восстановить нормальную работу телевизора.
- д. Если телевизор уронили или корпус был поврежден.
- е. В случае, когда телевизор проявляет явное изменение в работе.

#### Комплектация:

1. Телевизор;
2. Пульт ДУ;
3. Батарейки, тип ААА;
4. Руководство пользователя, гарантийный талон;
5. Винты 4шт;
6. Опорные подставки 2шт.

## Инструкция по установке телевизора

1. Положите телевизор на мягкую поверхность экраном вниз. Расположите его так, как показано на рис.1.
2. Закрепите кронштейн с подставкой к основанию телевизора с помощью четырех винтов, как показано на рис.2.
3. Поставьте телевизор, как показано на рис.3.

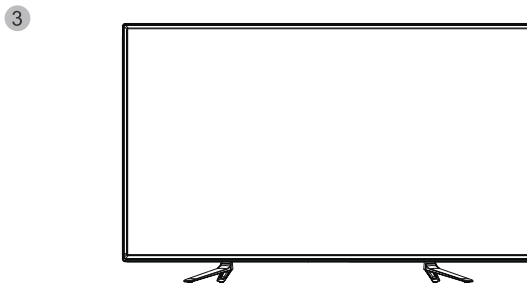
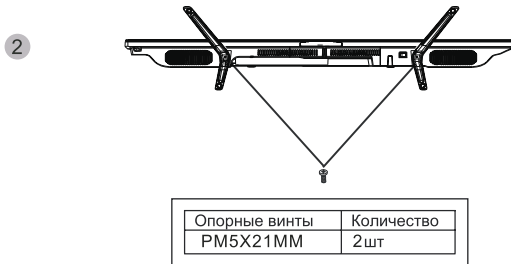
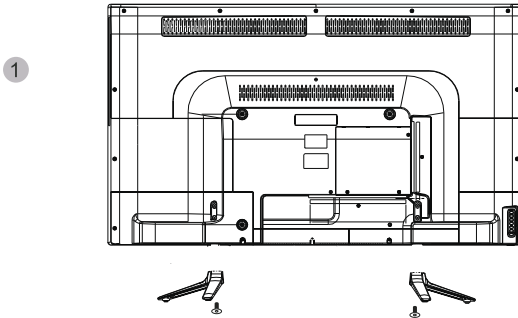

## Пример заземления наружной антенны

### Заземление внешней антенны

Если внешняя антенна или кабельная система подключена к телевизору, убедитесь, что антенна или кабельная система заземлены для защиты от перенапряжения и накопленных зарядов. Статья 810 Национального электрического кодекса (США), ANSI / NFPA 70 содержит информацию о надлежащем заземлении мачт и опорных конструкций, заземлений проводов разрядных отделений антенны, определяет размер заземляющих проводников, расположение разрядного отделения антенны, подключение к электродам заземления и содержит требования к заземляющим электродам.

### Линии электропередач

Внешняя антенна не должна располагаться в непосредственной близости от воздушных линий электропередач или других электрических и энергетических линий, или там, где она может упасть на линии электропередач. При установке наружной антенной системы будьте крайне осторожны и не касайтесь линий электропередач, так как контакт с ними несет угрозу жизни.

### Пример заземления согласно Национальному электрическому кодексу

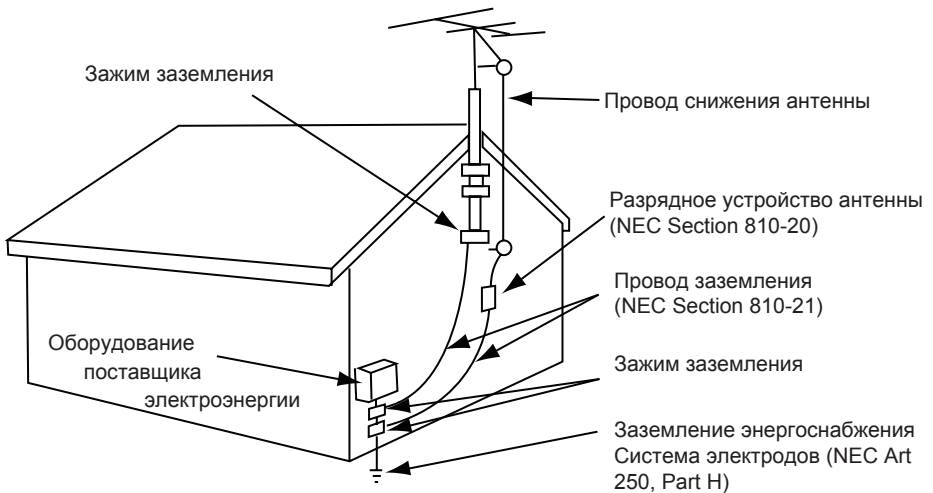

NEC – Национальный электрический кодекс

**ПРИМЕЧАНИЕ ДЛЯ СПЕЦИАЛИСТА ПО МОНТАЖУ СИСТЕМЫ КТВ**

Данное примечание предназначено для того, чтобы напомнить специалистам по монтажу системы КТВ статьи 820-40 Национального электрического кодекса (НЭК), что обеспечивает надлежащее заземление и в частности, указывает, что кабель заземления должен быть подключен к системе заземления здания или как можно ближе к точке входа кабеля, насколько это возможно. Телевизор предназначен для частного просмотра программ, транслируемых в эфире или переданных кабельными компаниями. Для использования широкой общественности может потребоваться разрешения от широковещательной/кабельной компании и/или владельца программы.

> 75-омный коаксиальный разъем кабеля встроен в комплект для легкого монтажа. При подключении 75-омного коаксиального кабеля к комплекту, поместите 75-омный кабель в ANT разъем.

> Некоторые КТВ компании предлагают платные каналы премиум-класса. Поскольку сигналы этих платных каналов премиум-класса зашифрованы, конвертер/дешифратор КТВ, как правило, предоставляется абоненту компании КТВ. Конвертер/дешифратор необходим для нормального просмотра зашифрованных каналов. Для получения более конкретных инструкций по установке КТВ, проконсультируйтесь с вашей компанией КТВ. Один из возможных методов использования конвертера/дешифратора, предоставленный компанией КТВ показан ниже на рисунке.

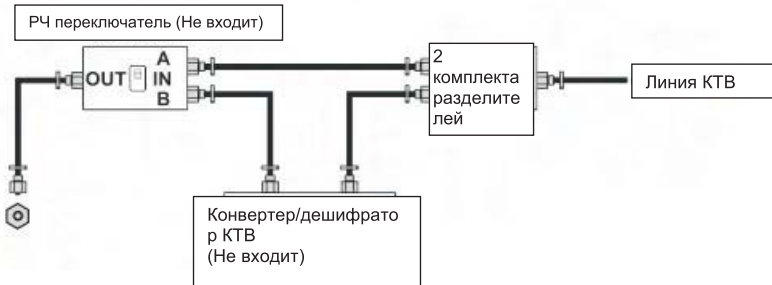

**Пожалуйста, обратите внимание:** РЧ переключатель должен предоставить два входа (А и В, которые не входят).

Положение "А" на РЧ переключателе; вы можете просматривать все незашифрованные каналы с помощью ключей канала.

Положение "В" на РЧ переключателе; вы можете просматривать все зашифрованные каналы через конвертер/дешифратор с помощью ключей канала конвертера.

## Наружная антенна

Для приёма эфирного телевидения используйте качественные наружные антенны, которые способны принять сигнал на определённом расстоянии.

> Подключите ввод кабеля внешней антенны к ANT. Разъем находится на задней части телевизора.

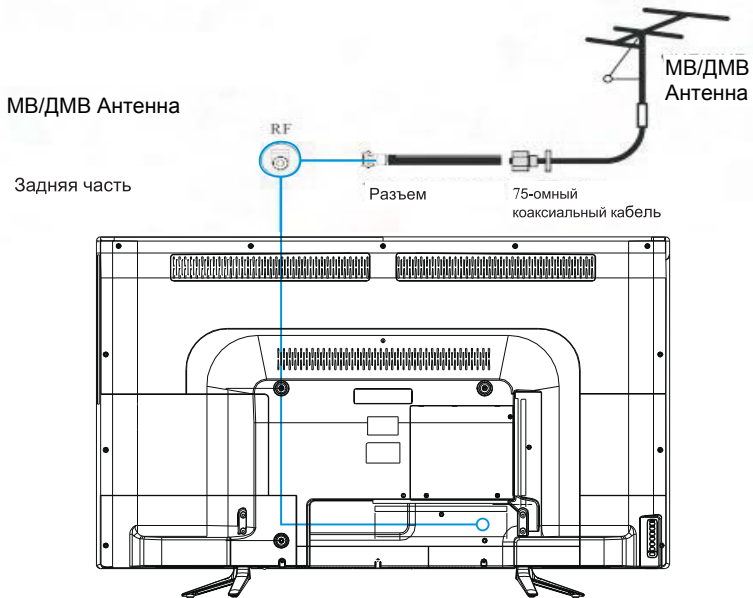

## Основные описания

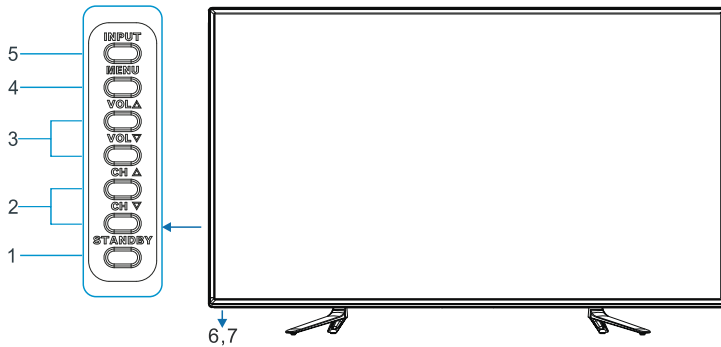

№	НАЗВАНИЕ КНОПКИ	ОПИСАНИЕ ФУНКЦИИ
1	STANDBY	Для включения/выключения ЖК-телевизора
2	◀CHANNEL▶	Переключение каналов
3	◀VOLUME▶	Увеличение/уменьшение громкости звука
4	MENU	Эта кнопка включает на экране главное меню
5	INPUT	Выбор входного сигнала
6	ИНДИКАТОР	Красный цвет телевизор в режиме ожидания, зеленый цвет телевизор в режиме работы.
7	ДАТЧИК ДИСТАНЦИОННОГО УПРАВЛЕНИЯ	Инфракрасный датчик для пульта дистанционного управления.

**Примечание:**

При использовании направляйте пульт дистанционного управления прямо на датчик ДУ. Диапазон работы пульта дистанционного управления около 6 м, под углом 30 градусов.



## Основные описания

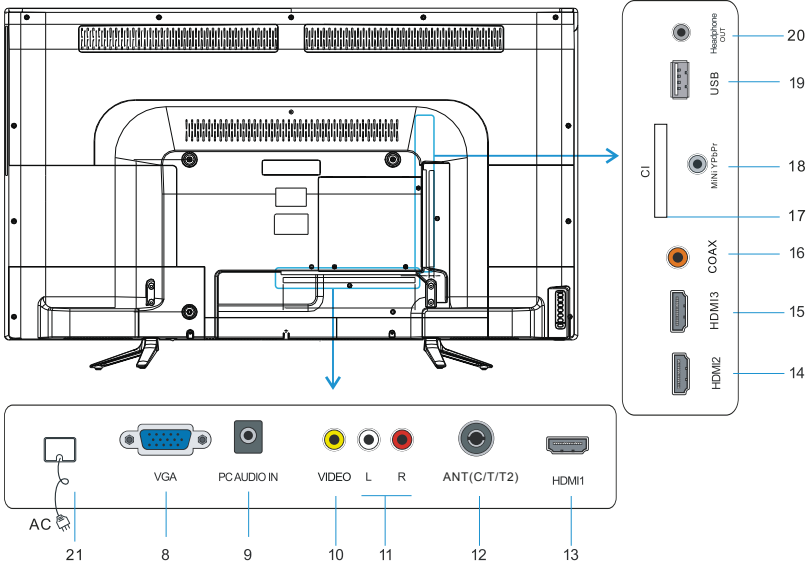

Пункт	Название входа	Описание функции
8	VGA	Для подключения 15-контактного D-Sub RGB кабеля к вашему компьютеру и гнезда RGB на задней панели телевизора.
9	PC AUDIO INPUT	Для подключения через аудиовыход компьютера к выходу Аудио на задней панели ЖК-телевизора.
10	VIDEO INPUT	Порт подключения AV устройств видео- (VIDEO)
11	L/R INPUT	Порт подключения AV устройств, аудио устройств (L / R).
12	ANT(C/T/T2)	Вход для подключения кабеля и антенны VHF / UHF.
13/14/15	HDMI INPUT	Порт HDMI для аудио-видео устройств
16	COAX OUTPUT	Коаксиальный цифровой аудио-выход.
17	CI Slot	Слот для CI карты.
18	MINI YPbPr	Порт YPbPr для подключения аудио/видео устройств
19	USB INPUT	Мультимедийный разъём.
20	HEADPHONE OUT	Вход для подключения наушников.
21	AC	Электропитание телевизора 100-240В, 50/60Гц

**Помните:**

При использовании USB устройств больших размеров, необходим источник внешнего питания (для внешних жёстких дисков).

## Удалённые операции

### Установка элементов питания

1. Снимите крышку батарейного отсека, оттянув ее и подняв за выпуклость на крышке.
2. Вставьте батарейки в отсек для батарей в соответствии с маркировкой (+) и (-).
3. Установите крышку обратно.

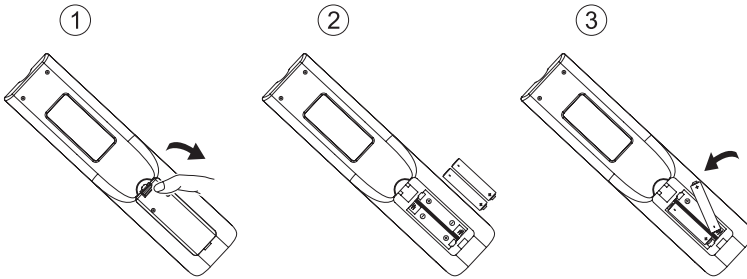

### Внимание

- Используйте только батарейки типа AAA.
- Не используйте одновременно старые и новые батарейки. Это может привести к утечке веществ, что может стать причиной пожара или травм.
- Вставляйте батарейки так, чтобы положительные (+) и отрицательные (-) полюсы располагались правильно.
- Утилизируйте батарейки в соответствии с местными законами и правилами.
- Храните батарейки подальше от детей и домашних животных.
- Если пульт дистанционного управления не будет использоваться в течение длительного времени, извлеките батарейки.

## Удалённые операции

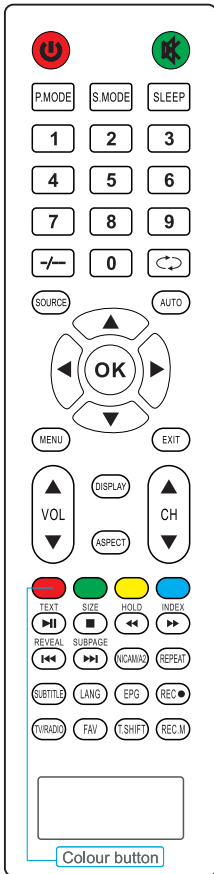

POWER	Включение/выключение ТВ.
MUTE	Включение/выключение звука.
P.MODE	Выбор режима изображения.
S.MODE	Выбор звуковых режимов.
SLEEP	Установка времени выключения.
0-9	Кнопки для выбора телеканалов.
-/	Нажмите эту кнопку, чтобы ввести номер программы с разными цифрами. Нажмите один раз, чтобы ввести 2 цифры, и дважды, чтобы ввести 3 цифры.
	Возврат к предыдущему каналу.
SOURCE	Выбор подходящего источника.
AUTO	Конфигурация компьютера (PC) вход через VGA разъём
DIRECTIONAL BUTTONS ()	Позволяет перемещаться по экранному меню и настраивать параметры системы по своему желанию.
OK	Подтверждение настроек.
MENU	Вывод главного меню.
EXIT	Выход из OSD меню (индикатор дисплея)
VOL	Повышение/понижение громкости.
DISPLAY	Информация об источнике и каналах.
ASPECT	Выбор необходимого разрешения.
CH	Переход между каналами.
Colour Buttons	Телетекст.

## Удалённые операции

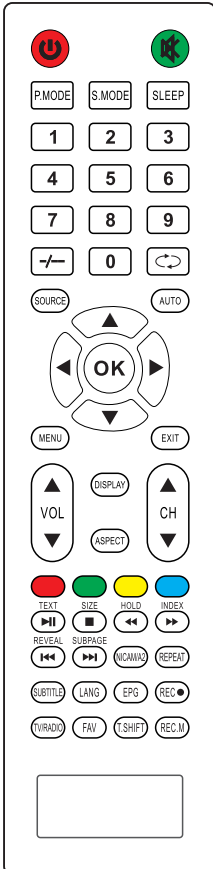

TEXT	Показать/убрать текст
▶▶	Воспроизведение/пауза
SIZE	Изменение размера текстового режима.
■	Остановить воспроизведение.
HOLD	Сохранение текста.
◀◀	Перейти назад.
INDEX	Текстовое содержание.
▶▶	Перейти вперёд.
REVEAL	Отобразить/скрыть текст.
◀◀	Перейти к предыдущей части.
SUBPAGE	Открытие текстового составного меню.
▶▶	Перейти к следующей части.
NICAM/A2	Нажмите несколько раз для выбора в NICAM/A2 режиме.
REPEAT	Повтор (для USB файлов).
SUBTITLE	Переключение диалоговых окон Multimedia (USB воспроизведение) или DTV режим.
LANG	Список поддерживаемых аудио языков для DTV режима.
EPG	Электронное руководство.
REC(●)	Функции записи для DTV (цифровое ТВ) каналов. Помните: Для записи необходимо USB устройство.
TV/RADIO	Переключение Радио/ТВ.
FAV	Меню "Избранное".
T.SHIFT	Эта функция не поддерживается.
REC MENU	Настройка записи DTV режим.

## Источник входного сигнала



Нажмите кнопку SOURCE для выбора источника.

Нажмите ▼/▲ для выбора желаемого источника.

Нажмите OK для выбора источника.

Нажмите EXIT для выхода.

## Первоначальная установка

Подключите ТВ кабель к разъёму вашего телевизора. Включите телевизор.

### Выберите язык

Нажмите ◀/▶ для выбора языка.

### Выберите страну

Нажмите ▼/▲ для подсветки региона.

Нажмите ◀/▶ для выбора региона.

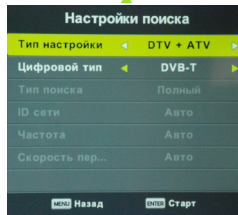
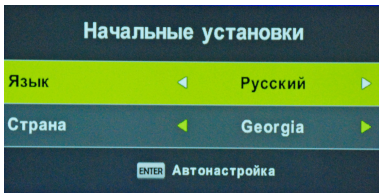

### Автоматическая настройка

Первое - настройка ATV, нажмите клавишу меню и кнопку со стрелкой влево, чтобы запустить настройку ATV.

Второе - настройка DTV, нажмите клавишу меню и кнопку со стрелкой вправо, чтобы запустить настройки DTV.

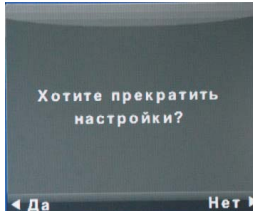
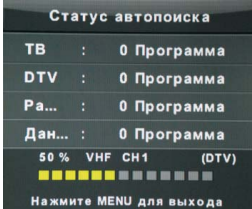
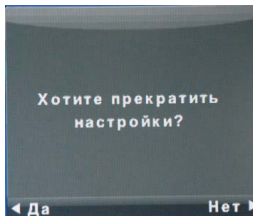
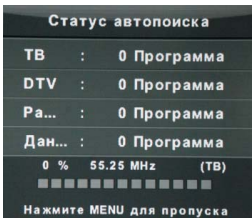

## Функции главного меню

### Меню каналов

Нажмите MENU для входа в основное меню.  
Нажмите ◀/▶ для выбора канала в меню.



1. Нажмите ▼/▲ для выбора необходимого параметра в меню CHANNEL.
2. Нажмите OK для настройки.
3. После завершения настройки нажмите кнопку OK для сохранения и возврата в предыдущее меню.

### Автоматическая настройка

Нажмите ▼/▲ для автоматической настройки, далее нажмите OK/▶ для подтверждения.

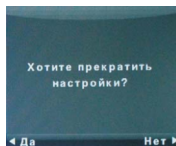
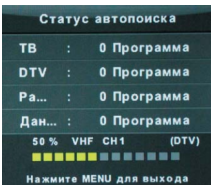
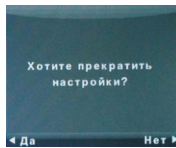
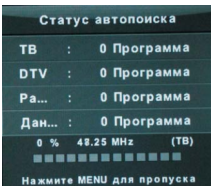
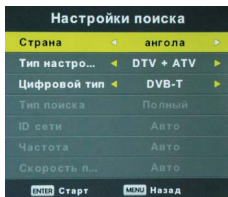

## Функции главного меню

### ATV ручная настройка

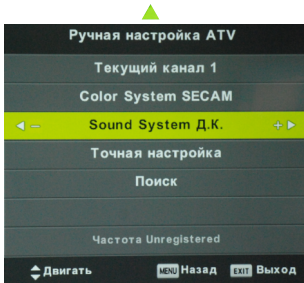

#### Текущий канал

Выберите номер канала.

#### Цветовая система

Выбор цветовой системы.  
(Доступно: AVTO, PAL, SECAM).

#### Звуковая система

Выберите звуковую систему.

#### Тонкая настройка

Отрегулируйте частоту канала.

#### Поиск

Начало поиска канала.

#### DTV ручная настройка

Нажмите ▼/▲ для выбора ручной настройки DTV, далее нажмите OK для вызова составного меню.

Нажмите ◀/▶ для выбора канала, далее OK для начала поиска.



### Программные настройки

Нажмите ▼/▲ для программной настройки, далее OK для вызова составного меню.

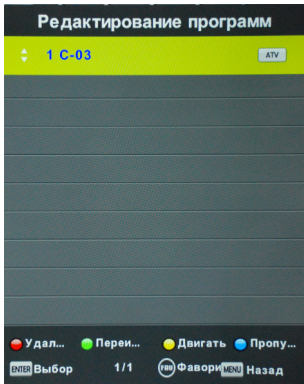

Три цветные клавиши служат для быстрой настройки каналов.

Сначала нажмите ▼/▲ для подсветки выбранного канала:

Нажмите **Красную** кнопку для удаления программы из листа.

Нажмите **жёлтую** кнопку для перемещения канала в Избранное.

Нажмите **Синюю** кнопку для пропуска выбранного канала.

( Телевизор пропустит канал автоматически при использовании CH+/- для просмотра каналов).

Нажмите Fav для удаления или добавления канала в Избранное.



## Функции главного меню

### Расписание

Нажмите **▼/▲** для выбора расписания, далее нажмите **OK** для выбора составного меню. Оно доступно в Source.

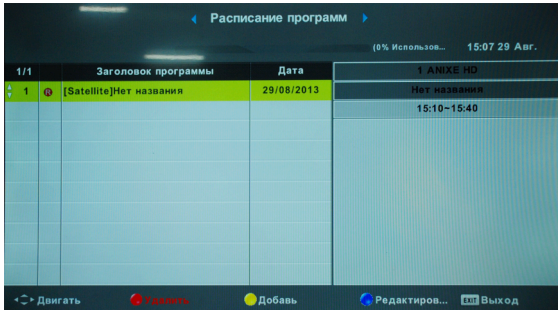

Нажмите **Жёлтую** кнопку для активации текущего интерфейса.

При возникновении каких-либо конфликтов, вы увидите предупреждающее сообщение .

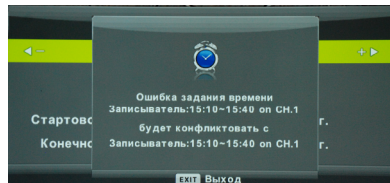
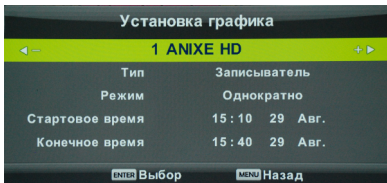

### Информация о сигнале

Нажмите **▼/▲** для выбора информации о сигнале, далее нажмите **OK** для просмотра полной информации о сигнале. Доступно только для сигнала DTV.

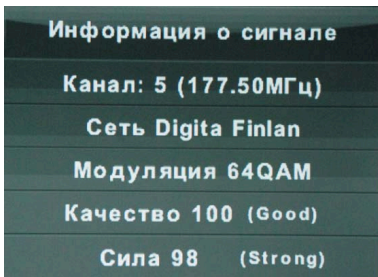



## Функции главного меню

### Меню изображений

Нажмите MENU для отображения главного меню.

Нажмите ◀/▶ и выберите PICTURE в главном меню.

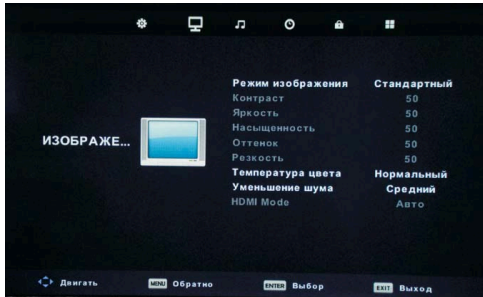

1. Нажмите ▼/▲ и выберите желаемую опцию для настройки PICTURE меню.
2. Нажмите OK для настройки.
3. После завершения настроек, нажмите кнопку MENU для сохранения настроек и выхода в главное меню.

### Режим изображения

Нажмите ▼/▲ для выбора режима Picture, далее нажмите OK для вывода составного меню.

Вы можете изменить параметры контраста, яркости, цвета, оттенков в режиме **Personal**. Помните: Вы нажимаете кнопку PMODE на пульте для изменения режима Picture.

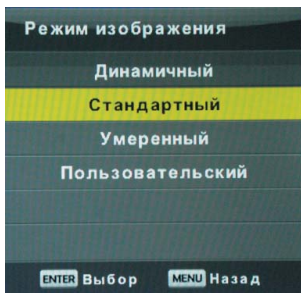

### Контраст/ Острота/ Цвет/ Оттенок /Яркость

Нажмите ▼/▲ для выбора опции и кнопку O для настройки.

**Contrast** Нажмите для настройки цветовой интенсивности изображения.

**Brightness** Нажмите для оптической калибровки изображения.

**Color** Нажмите для настройки насыщенности изображения в соответствии с настройками.

**Tint** Нажмите для изменения оттенков и сглаживания недочётов.

**Sharpness** нажмите для детальной настройки изображения.

## Функции главного меню

### Цветовая температура

Нажмите ▼/▲ для выбора Color Temperature, далее OK для вывода составного меню. Нажмите ◀/▶ для выбора доступных температур (Холодная, Нормальная, Тёплая).

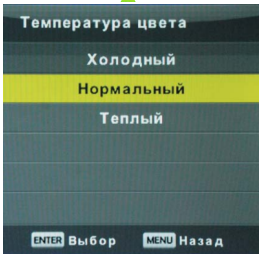

**Холодная** отображает голубое изображение.  
**Нормальный** производит яркое изображение.  
**Тёплый** производит красноватое изображение.

### Подавление шума

Фильтрация и настройка качества изображения.

Нажмите ▼/▲ для выбора Noise Reduction, далее OK для вывода составного меню.

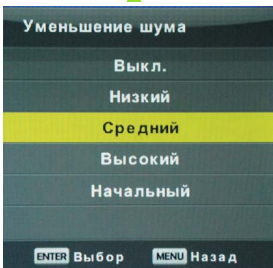

**Выкл.** Отключить шумоподавление.  
**Низкий** Обнаружение и шумоподавление изображения.  
**Средний** Умеренное понижение видеопомех.  
**Высокий** Обнаружение и высокое шумоподавление.  
**По умолчанию** Оставить по умолчанию.

### HDMI режим

Нажмите ▼/▲ для выбора режима HDMI Mode, далее нажмите ◀/▶ для выбора Авто, Видео или PC.

## Функции главного меню

### Звуковое меню

Нажмите кнопку MENU для отображения главного меню.  
Нажмите ◀/▶ для выбора SOUND в главном меню.



1. Нажмите ▼/▲ для выбора настроек в SOUND меню.
2. Нажмите OK для настройки.
3. После завершения настроек, нажмите OK для сохранения и выхода в главное меню.

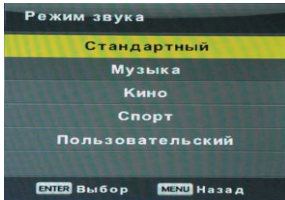

### Sound режим

Нажмите ▼/▲ для выбора Sound режима, далее OK для отображения составного меню.

Нажмите ▼/▲ для выбора.

Вы можете изменить настройки Treble и Bass в Personal режиме.

Помните: Нажимая SMODE на пульте вы вносите изменения непосредственно в звуковой режим.

<b>Стандарт</b>	Всеобщая сбалансированная настройка
<b>Музыка</b>	Оригинальный звук для музыкальных программ.
<b>Кино</b>	Установки басов для звуковой насыщенности.
<b>Спорт</b>	Спортивная звуковая схема.
<b>Персонально</b>	Выбор настроек отображения.

Помните: настройки басов и насыщенности доступны в пользовательском режиме и могут быть изменены в любой момент.

### Баланс

Нажмите ▼/▲ для выбора функции и ◀/▶ для настройки.

### Автоматический уровень звука

Нажмите ▼/▲ для выбора Auto Volume, далее ◀/▶ для включения/выключения.

### SPDIFMode

Нажмите ▼/▲ для выбора SPDIF режима, далее ◀/▶ для выбора Выкл / PCM / Авто.

### AD переключение

Нажмите ▼/▲ для выбора AD переключения, далее O для включения/выключения.

Функция Amblyopia предоставляет дополнительную информацию для слепых. Например, когда программа не имеет никакого диалога, то эта функция будет точно объяснять, что происходит на экране. Эта функция работает только тогда, когда программа была разработана, чтобы поддержать его.

Помните:

**баланс:** Этот пункт регулирует мощность говорящего, позволяя вам слышать звук независимо от того, в каком положении вы находитесь.

**Автоматический звук:** Этот пункт используется для автоматического уменьшения разницы между каналом и звуком программы.

## Функции главного меню

### Меню времени

Нажмите MENU для отображения главного меню.

Нажмите ◀/▶ для выбора TIME в главном меню.



1. Нажмите ▼/▲ для выбора опции для настройки в меню TIME.
2. Нажмите OK для настройки.
3. После завершения настроек, нажмите OK для сохранения и выхода в главное меню.

### Параметры времени



Нажмите ▼/▲ для выбора временной зоны, далее Enter для вывода составного меню.

Нажмите ▼/▲/◀/▶ для выбора временной зоны.

### Таймер отключения



Нажмите ▼/▲ для выбора таймера сна, далее OK для вывода составного меню. Нажмите ▼/▲ для выбора доступных функций Off, 15min 130min 145min 160min 190min

### Автоматический режим ожидания

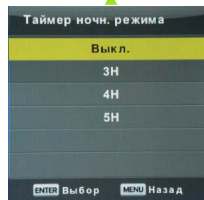

Нажмите ▼/▲ для выбора режима Auto Standby, далее OK для вывода составного меню.

Нажмите ▼/▲ для выбора.

Помните: В данный момент пульт не работает, он выключиться автоматически. Управляя уровнями, вы можете сбросить настройки..

### Таймер меню

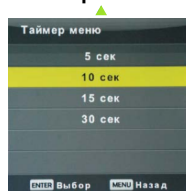

Нажмите ▼/▲ для выбора Таймер меню, далее OK для вывода составного меню. Нажмите ◀/▶ для выбора.

## Функции главного меню

### Блокировка

Нажмите MENU для отображения главного меню.

Нажмите ◀/▶ для выбора **Блокировка** в главном меню.

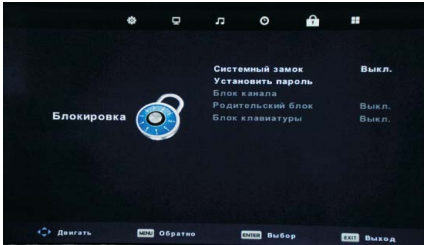

1. Нажмите ▼/▲ для настройки параметров в меню.
2. Нажмите ОК/◀/▶ для настройки.
3. После завершения настроек, нажмите MENU для возврата к предыдущему меню.

#### Блокировка

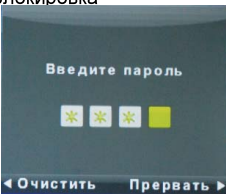

Нажмите ▼/▲ для выбора **Блокировка**, далее ОК чтобы сделать доступными 3 опции: блокировка каналов/Родительский контроль /Блокировка кнопок.

Пароль по умолчанию: 0000 если вы забудете пароль, звоните в сервисный центр.

Установка пароля

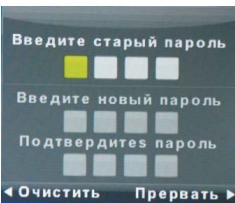

Нажмите ▼/▲ для выбора **Устан. пароля**, далее ОК для выбора составного меню и ввода нового пароля.

#### Блокировка каналов

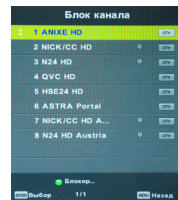

Нажмите ▼/▲ для **Блока канала** далее ОК для вывода составного меню. Нажмите **Зелёную** для блокировки или разблокировки канала.

#### Родительский контроль

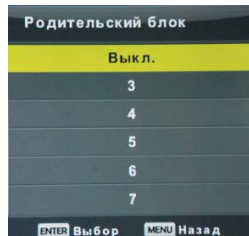

Нажмите ▼/▲ для выбора **Родительский контроль** далее ОК для выбора возрастных ограничений.

#### Key Lock

Нажмите ▼/▲ для выбора Key Lock, далее ◀/▶ для выбора Выкл/Вкл. Если Key Lock активен вы не можете использовать кнопки панели.

## Функции главного меню

### Меню установок

Нажмите MENU для отображения главного меню.

Нажмите ◀/▶ для выбора OPTION в главном меню.



1. Нажмите ▼/▲ для выбора опции которую вы хотите изменить в OPTION меню.
2. Нажмите ОК для настройки.
3. После завершения настроек, нажмите ОК для сохранения настроек и возврата к предыдущему меню.

### Язык

Нажмите для выбора языка.

Нажмите ▼/▲/◀/▶ для выбора языкового меню.

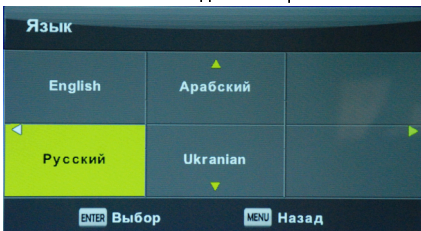

### ТТ язык

Нажмите ▼/▲ для выбора ТТ языка, далее ОК для вывода составного меню.

Нажмите ▼/▲/◀/▶ для выбора ТТ языка.

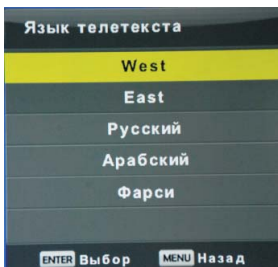



## Функции главного меню

### Язык аудио

Нажмите ▼/▲ для выбора аудио языка, далее ОК для вывода составного меню.

Нажмите ◀/▶ для выбора аудио языка по умолчанию .

Нажмите ▼/▲/◀/▶ для выбора аудио языков.



### Язык субтитров

Нажмите ▼/▲ для языка субтитров, далее ОК для вывода составного меню.

Нажмите ◀/▶ для выбора языка субтитров по умолчанию.

Нажмите ▼/▲/◀/▶ выбор языка субтитров.



### Для слабослышащих

Нажмите ▼/▲ для выбора Hearing Impaired (для слабослышащих), далее ОК для включения/выключения.

### PVR Файловая система

Нажмите ▼/▲ для выбора PVR файловой системы, далее ОК для вывода составного меню.

Нажмите ▼/▲ для проверки PVR файловой системы, далее ОК для начала. Определение скорости USB.

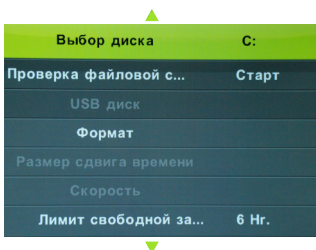

## Функции главного меню

### Соотношение сторон

Нажмите ▼/▲ для выбора Aspect Ratio, далее OK для отображения составного меню.

Нажмите ▼/▲ для выбора соотношения сторон (Допустимые параметры: Авто, 4:3, 16:9, Увеличение1, Увеличение2).

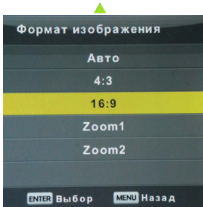

### Синий экран

Нажмите ▼/▲ для выбора голубого экрана, далее OK для включения/выключения.

### Первоначальная настройка

Нажмите ▼/▲ для выбора первоначальных настроек, далее OK для подтверждения.

### Сброс

Нажмите ▼/▲ для выбора Reset, далее OK для отображения составного меню.

### HDMI CEC контроль

Нажмите ▼/▲ для выбора HDMI CEC, далее Enter для отображения составного меню.

Управление бытовой электроникой (CEC) подскажет функции управления CEC-включёнными устройствами подключёнными через HDMI, с однопользовательским удалённым контролем.

Нажмите ▼/▲ для выбора CEC Control, далее ◀/▶ для включения/выключения.



### Аудио ресивер

Нажмите ▼/▲ для выбора Audio Receiver, далее ◀/▶ для включения/выключения.

Аудио Возврат Каналов (Аудио ресивер) возвращает аудио через HDMI канал который используется для ТВ сигнала. Если включен, вам не нужен отдельный аудио кабель для возврата звука с телевизора.

### Автоматическое выключение устройства

Нажмите ▼/▲ для выбора Device Auto Power Off, далее ◀/▶ для включения/выключения.

### Автоматическое включение ТВ

Нажмите ▼/▲ для выбора TV Auto Power On, далее ◀/▶ для включения/выключения,

### Список устройств

Нажмите ▼/▲ для выбора Device List, далее Enter / ▶ для отображения составного меню.

### Меню устройств

Нажмите ▼/▲ для выбора Device Menu, далее Enter / ▶ для отображения составного меню.

Помните: HDMI CEC Control доступен на всех трёх HDMI портах (HDMI 1, 2, 3).

ARC функция доступна только для HDMI 1.

## Функции главного меню

### Экран

Нажмите SOURCE для отображения источника входа, далее ▼/▲ для выбора PC режима. Нажмите MENU для отображения главного меню. Нажмите ◀/▶ для выбора **Экран** в главном меню.

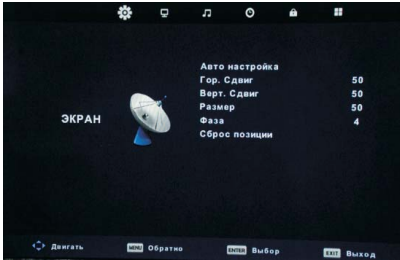

1. Нажмите ▼/▲ для выбора опции для настройки в **Экран** меню.
2. Нажмите ОК для настройки.
3. После завершения настроек, нажмите ОК для сохранения и возврата в главное меню.

#### Автоматическая настройка

Нажмите Enter для настройки параметров **Г. сдвиг-В.сдвиг-Размер-Фаза** в автоматическом режиме.

#### Горизонтальный сдвиг экрана

Настройка горизонтальной позиции изображения.

Нажмите ▼/▲ для выбора **Г. сдвиг** , далее ОК для отображения составного меню.

#### Вертикальный сдвиг экрана

Настройка вертикальной позиции изображения.

Нажмите ▼/▲ для выбора **В.сдвиг** , далее ОК для отображения составного меню.

#### Размер

Настройка размера дисплея.

Нажмите ▼/▲ для выбора **Размер** , далее ОК для отображения составного меню.

#### Фаза

Настройка горизонтальных линий.

Нажмите ▼/▲ для выбора **Фаза** , далее ОК для отображения составного меню.

#### Сброс позиций

Нажмите ▼/▲ для выбора **сброса позиции** , далее ОК для подтверждения.

Помните:

1. В меню Изображение в PC режиме, функция подавление шума недоступна для настройки.
2. В меню Звук в PC режиме, функция переключатель AD недоступен для настройки.
3. Блокировка меню в PC режиме, Блок канала и Родительский контроль недоступны для настройки.
4. Опции меню в PC режиме, выбор Языка аудио, Языка субтитров, функция для слабослышащих и файловая система PVR недоступны для настройки.
5. Меню настройки времени доступно в PC режиме.
6. Каналы не доступны в PC режиме.

## Медиа настройки

Помните: перед началом операций с Media меню, вставьте USB устройство, далее нажмите кнопку SOURCE и укажите Медиа источник. Нажмите **▼/▲** для выбора Media в Source меню, далее OK для подтверждения.



Нажмите **◀/▶** для выбора опции для настройки в меню Media, далее OK для подтверждения.

### ФОТО МЕНЮ

Нажмите **◀/▶** для выбора **ФОТО** в главном меню, далее OK для подтверждения. Нажмите Exit для возврата к предыдущему меню и Exit для выхода.

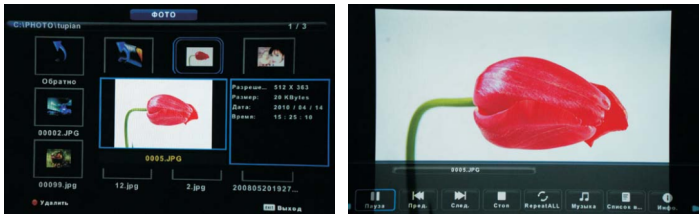

Нажмите **◀/▶** для выбора файла для просмотра в секции для файлов. Далее нажмите медиа кнопку для просмотра.

При выделении опции вы выбираете файл, который будет отображаться справа, а изображение будет расположено по центру.

## Медиа настройки

Нажмите ◀/▶ выбора меню **МУЗЫКА** в главном меню, далее ОК для подтверждения. Нажмите Exit для возврата к предыдущему меню и Exit для выхода.



Нажмите ◀/▶ для выбора диска который вы хотите просмотреть, далее ОК для подтверждения.

Нажмите ◀/▶ для выбора предыдущих значений.

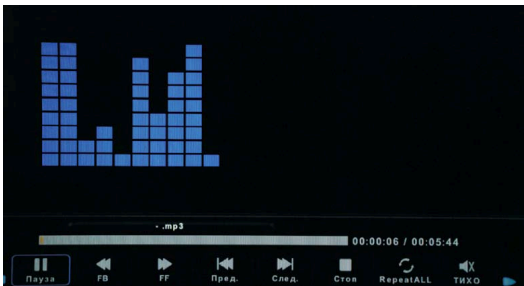

## Медиа настройки

### Кино меню

Нажмите ◀/▶ для выбора меню **ФИЛЬМ** в главном меню, далее ОК для подтверждения.

Нажмите Exit для возврата к предыдущему меню и Exit для выхода

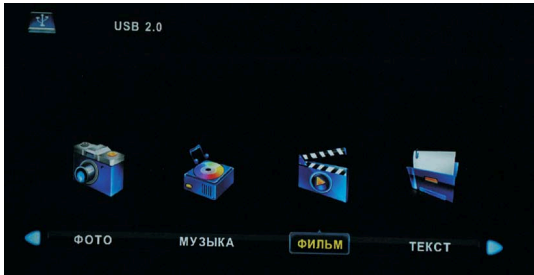

Нажмите ◀/▶ для выбора диска для просмотра, далее ОК для подтверждения.

Нажмите media кнопку для воспроизведения.

Нажмите display кнопку для выбора в нижнем меню, далее ОК.

Нажмите Exit для возврата к предыдущему меню и Exit для возврата в текущее меню.

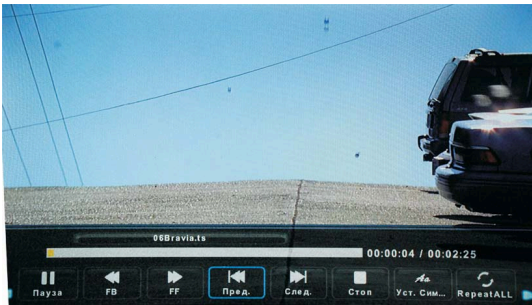

## Медиа настройки

### Текстовое меню

Нажмите ◀/▶ для выбора **ТЕКСТ** в главном меню, далее ОК для подтверждения. Нажмите Exit для возврата в предыдущее меню и Exit для выхода.



Нажмите ◀/▶ для выбора диска для просмотра, далее ОК для подтверждения. Нажмите ◀/▶ для возврата к предыдущему меню.

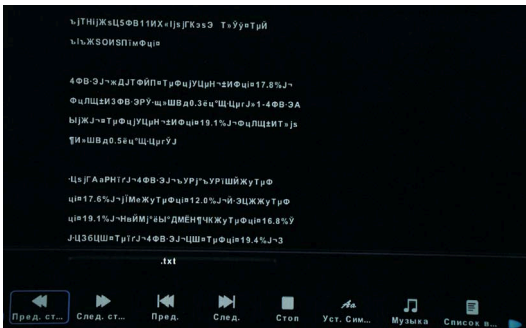

## Разрешение экрана на входных разъёмах

Благодаря оснащению цифровой обработки входных сигналов, вы можете улучшить просмотр изображения на телевизоре и смотреть любимые видео, телеканалы, в улучшенном качестве.

### КОМПОНЕНТНЫЙ ВИДЕОВХОД (YPrPb)

Стандарт	Разрешение	Частота вертикальной развертки (Гц)
480i	720x480	60,00
576i	720x576	50,00
576p	720x576	50,00
720p	1280x720	50.00/60.00
1080i	1920x1080	50.00/60.00
1080P	1920x1080	50.00/60.00

### VGA ВХОД

Стандарт	Разрешение	Частота вертикальной разв. (Гц)
DOS	720x400	70,00
VGA	640x480	60,00
SVGA	800x600	60,00
XGA	1024x768	60,00
SXGA	1280x1024	60,00
WXSGA+	1366x768	60,00
WUXGA	1920x1080	60,00



**ВХОД HDMI**

Стандарт	Разрешение	Частота вертик. разв. (Гц)
480i	720x480	50.00/60.00
480p	720x480	50.00/60.00
576i	720x576	50.00/60.00
576p	720x576	50.00/60.00
720p	1280x720	50.00/60.00
1080i	1920x1080	50.00/60.00
1080P	1920x1080	50.00/60.00

- Режимы, не перечисленные в приведенной выше таблице, не поддерживаются. Для получения качественного изображения рекомендуется выбрать режим, указанный в таблице.
- Изображения, отображаемые через вход VGA, могут стать искаженными, если устройство, обеспечивающее сигнал, настроено неправильно. Используйте автоматические настройки, где это возможно на выходе VGA компьютера. Если проблемы с сигналом продолжаются, попробуйте уменьшить разрешение выхода VGA компьютера. Опытные пользователи могут настроить параметры фазы и синхронизации в меню настройки видео карты исходного компьютера.

## Технические характеристики

Дисплей	50"
Соотношение сторон	16:9
Разрешение	1920x1080
Яркость	350 cd/m <sup>2</sup>
Контраст	4000:1 Динамический контраст
Угол обзора	178°(H); 178°(V)
Меню OSD	Мультиязычное
Аудио	Встроенное 2x8 В
Входные разъемы	DVB-C/T/T2 AV(Композитное видео) L/R Audio VGA HDMIx3 MiNi YPbPr USB Port PC /AUX аудио CI
Выходные разъемы	Наушники Коаксиальное аудио
Напряжение	AC 100-240V~50/60Hz
Потребление	≤ 150 W

## Форматы воспроизведения с USB

Media	Расш. файла.	Кодек		Заметка	
		Видео	Аудио		
Фильмы	.mpg	MPEG-1, MPEG-2	MP3, WMA, AAC, AC3, PCM	<b>Макс. разрешение:</b> 1920x1080 <b>Max Data Rate:</b> 40 Mbps	
	.avi	DivX, Xvid, MJPEG		<b>Макс. разрешение:</b> 1920x1080 <b>Max Data Rate:</b> 20 Mbps	
		MPEG-4 SP/ASP H.263/H.264			
	.ts	MPEG-2, H.264, AVS, AVS+, HEVC			
	.mov .mkv	MPEG-4 SP/ASP, H.263/H.264, HEVC			
		.dat			MPEG-1
	.mp4	MPEG-4 SP/ASP, H.263/H.264, HVC			<b>Макс. разрешение:</b> 720x576
		MPEG-1, MPEG-2			
.vob	MPEG-2	<b>Макс. Скорость передачи данных:</b> 40 Mbps			
.rm/.rmvb	RV30/RV40	COOK, MP2	<b>Макс. разрешение:</b> 1920x 1080		
Музыка	.mp3	–	MP3	<b>Частота дискретизации:</b> 8К~48КHz	
	.wma	–	WMA	<b>Канал:</b> Моно/Сtereo	
	.m4a/.aac	–	AAC	<b>Частота дискретизации:</b> 16К~48КHz <b>Битрейт:</b> 32К~442Kbps <b>Канал:</b> Моно/Сtereo	
Фото	.jpg/	Progressive JPEG		<b>Мин. разрешение:</b> 1024x768	
	.jpeg	Baseline JPEG		<b>Макс. разрешение:</b> 15360x8640	
	.bmp	BMP		<b>Макс. разрешение:</b> 9600x6400 <b>Глубина пикселей:</b> 1/4/8/16/24/32	
	.png	Non-Interlaced Interlaced		<b>Макс. разрешение:</b> 9600x6400 <b>Макс. разрешение:</b> 1280x800	
Субтитры	.srt	SubRip			
	.ssa/.ass	SubStation Alpha			
	.smi	SAMI			
	.sub	SubViewer MicroDVD DVDSubtitleSystem Subldx(VobSub)		Просмотр субтитров 1.0 & 2.0 Only	
	.txt	TMPlayer			
<b>Файловая система:</b> FAT32, FAT16, NTFS.					

## Устранение неполадок

**ПРОБЛЕМА**

Полоски в режиме HDMI PC

ТВ не включается

Нет изображения, нет звука

Плохое изображение, хороший звук

Хорошее изображение, нет звука

Аудио шумы

**РЕШЕНИЕ**

При использовании входа HDMI 1080P с ПК, установите функцию "Aspect Ratio" в режим "Full" так чтобы телевизор мог полностью отобразить изображение без полос.

- Проверьте включён ли кабель.
- Батареи пульта вышли из строя, проверьте батареи.
- Убедитесь в том, что переключатель питания находится во включённом положении.

- Проверьте интерфейс подключения между ТВ и антенной/кабельного ТВ
- Нажмите кнопку питания на пульте.
- Нажмите SOURCE кнопку, далее ENTER для выбора ТВ источника.

- Проверьте интерфейс подключения между ТВ и антенной/кабельного ТВ.
- Попробуйте другой канал. Возможна плохая трансляция.
- Настройте яркость/контраст в Video меню.

- Возможно выключен звук.
- Нажмите кнопку MUTE на пульте
- Нажмите кнопку VOL+ на пульте для появления звука.

- Удалите любые инфракрасные устройства от ТВ.

**Производитель гарантирует**, что LED-телевизоры ROMSAT, далее телевизор, не имеет дефектов, связанных с его производством. На телевизор устанавливается гарантийный срок, который исчисляется с момента продажи телевизора и составляет 12 месяцев. Срок эксплуатации телевизора составляет 5 лет, со дня его покупки. Сроки выполнения ремонта отвечают нормам действующего законодательства Украины.

В гарантийное обслуживание входит бесплатный ремонт или замена элементов телевизора, которые вышли из строя, на территории уполномоченного сервисного центра на протяжении всего гарантийного срока при условии правильной эксплуатации. В случае невозможности провести ремонт осуществляется бесплатная замена телевизора организацией-продавцом на такой же или аналогичный по параметрам (при наличии письменного вывода сервисного центра о невозможности ремонта).

Основанием для гарантийного ремонта является наличие правильно заполненного гарантийного талона с обязательным указанием серийного номера и даты продажи, с печатью организации-продавца, подписями представителя продавца и покупателя. Гарантийные обязательства не распространяются на дополнительные принадлежности, входящих в комплект телевизора: соединительные кабели, пульты дистанционного управления и элементы питания.

Производитель также снимает с себя ответственность за возможный вред, прямо или косвенно нанесенный телевизором людям, домашним животным или имуществу, в случае если это произошло в результате использования телевизора не по назначению, несоблюдения правил и условий эксплуатации, установки или хранения, намеренных или неосторожных действий потребителя или третьих лиц.

**Гарантийные обязательства не распространяются если:**

- Телевизор использовался не по прямому назначению.
- Пользователь не соблюдал меры предосторожности, указанные в данной инструкции.
- Дефект (включая механические повреждения) возник после передачи телевизора потребителю и вызван неправильным или небрежным обращением, неправильной транспортировкой, обслуживанием, использованием или хранением телевизора покупателем.
- Телевизор имеет дефекты, которые возникли в результате ненадлежащих условий эксплуатации (короткие замыкания, перегрузка, механические, электрические или тепловые повреждения, замятые контакты, трещины, сколы, следы ударов или механического влияния).
- Гарантийная печать, гарантийная наклейка или наклейка «Серийный номер» на телевизоре удалены, исправлены, испорчены или повреждены.
- Дефект стал результатом неправильной установки, подключения или настройки телевизора, включая повреждения, вызванные подключениям телевизора к источникам питания с параметрами, которые не отвечают стандартам.
- Дефект стал результатом неправильного подключения внешних устройств, которое привело к выходу из строя телевизора или любой его части.
- Повреждения вызваны использованием нестандартных и/или некачественных элементов питания, носителей информации или других USB-устройств.
- Телевизор подвергнулся ремонту со стороны не уполномоченных специалистов или организаций.
- Выявлены повреждения, вызванные попаданием на изделие инородных тел, веществ, жидкостей, насекомых и т.д. Дефект вызван действием непреодолимых сил, несчастным случаем, намеренными или неосторожными действиями потребителя или третьих лиц.

**Виробник гарантує**, що LED-телевізор ROMSAT, надалі телевізор, не має дефектів, пов'язаних з його виробництвом. На телевізор встановлюється гарантійний термін, який обчислюється з моменту продажу телевізора і складає 12 місяців. Термін експлуатації телевізора становить 5 років, з дня його покупки. Терміни виконання ремонту відповідають нормам чинного законодавства України.

В гарантійне обслуговування входить безкоштовний ремонт або заміна елементів телевізора, що вийшли з ладу, на території уповноваженого сервісного центру протягом усього гарантійного терміну за умови правильної експлуатації. У разі неможливості провести ремонт здійснюється безкоштовна заміна телевізора організацією-продавцем на такий же або аналогічний за параметрами (при наявності письмового висновку сервісного центру про неможливість ремонту).

Підставою для гарантійного ремонту є наявність правильно заповненого гарантійного талона з обов'язковим зазначенням коду активації телевізора та дати продажу, з печаткою організації-продавця, підписами представника продавця та покупця.

Гарантійні зобов'язання не поширюються на додаткове приладдя, що йде в комплекті телевізора: з'єднувальні кабелі, пульти дистанційного керування та елементи живлення.

Виробник також знімає з себе відповідальність за можливу шкоду, прямо або побічно нанесену телевізором людям, домашнім тваринам чи майну, у разі якщо це сталося в результаті використання телевізора не за призначенням, недотримання правил та умов експлуатації, установки чи зберігання, навмисних або необережних дій споживача чи третіх осіб.

**Гарантійні зобов'язання не поширюються якщо:**

- Телевізор використовувався не за прямим його призначенням.
- Користувач не дотримувався інструкцій з безпеки, зазначених в даній інструкції.
- Дефект (включаючи механічні пошкодження) виник після передачі телевізора споживачеві і викликаний неправильним або недбалим поводженням, неправильним транспортуванням, обслуговуванням, використанням або зберіганням телевізора покупцем.
- Телевізор має дефекти, що виникли в результаті неналежних умов експлуатації (короткі замикання, перевантаження, механічні, електричні або теплові пошкодження, зам'яті контакти, тріщини, сколи, сліди ударів або механічного впливу).
- Гарантійна печатка, гарантійна наклейка чи наклейка «Серійний номер» на телевізорі видалені, виправлені, зіпсовані або пошкоджені.
- Дефект став результатом неправильного встановлення, підключення або налаштування телевізора, включаючи пошкодження, викликані підключенням телевізора до джерел живлення з параметрами, що не відповідають стандартам.
- Дефект став результатом неправильного підключення зовнішніх пристроїв, що призвело до виходу з ладу телевізора чи будь-якої його частини.
- Пошкодження викликані використанням нестандартних та (або) неякісних елементів живлення, носіїв інформації або других USB-пристроїв.
- Телевізор піддавався ремонту з боку не уповноважених фахівців чи організацій.
- Виявлені пошкодження, викликані потраплянням на виріб сторонніх предметів, речовин, рідин, комах і т.д.
- Дефект викликаний дією непереборних сил, нещасним випадком, навмисними або необережними діями споживача або третіх осіб.

**АДРЕСА СЕРВІСНОГО ЦЕНТРУ:**

**ЗВЕРТАЙТЕСЬ ДО ТЕХНІЧНОЇ ПІДТРИМКИ  
ЗА КОНТАКТАМИ РЕГІОНАЛЬНИХ СЕРВІС-  
ПАРТНЕРІВ ЗА ТЕЛЕФОНАМИ:**

**КИЇВ, ВУЛ.РЕВУЦЬКОГО, 46**

**(044) 503-55-33**

**0-800-606-894**

**ГАРАНТІЙНИЙ ТАЛОН № \_\_\_\_\_ UA**

<b>МОДЕЛЬ ТЕЛЕВІЗОРА</b>	
<b>СЕРІЙНИЙ НОМЕР</b>	
<b>ДАТА ПРИДБАННЯ</b>	
<b>ТЕРМІН ГАРАНТІЇ</b>	<b>12 місяців</b>
<b>НАЗВА ТА АДРЕСА ПРОДАВЦЯ</b>	
<b>ВІДОМОСТІ ПРО ПОКУПЦЯ</b>	

ТОВАР ОТРИМАВ У РОБОЧОМУ СТАНІ ТА ПОВНОМУ КОМПЛЕКТІ. ПРЕТЕНЗІЙ ДО ЯКОСТІ ТОВАРУ НЕ МАЮ. З УМОВАМИ ГАРАНТІЇ ОЗНАЙОМЛЕНИЙ І ЗГОДЕН:

ПІДПИС ПОКУПЦЯ

**ВІДМІТКИ СЕРВІСНОГО ЦЕНТРУ**

**МІСЦЕ ПЕЧАТКИ**

**(ШТАМПУ)**

**ПРОДАВЦЯ**

*Просимо Вас зберігати цей талон протягом усього гарантійного терміну. При купівлі обладнання вимагайте заповнення гарантійного талону. Для гарантійного ремонту потрібно пред'явити гарантійний талон. Без наявності цього талону, його неправильному заповненні та при відсутності штампу торговельної організації претензії до якості не приймаються і ремонт не виконується. Покупець оглядає товар до заповнення гарантійного талону. Претензії щодо механічних пошкоджень товару після продажу не приймаються.*

**Для уточнення контактних даних сервісної мережі в Вашому регіоні звертайтеся за телефонами технічної підтримки, вказаними в гарантійному талоні.**

**ROMSAT**

