

KIVI

KIVI LED телевизор

Інструкція з експлуатації

HD та FullHD моделей

KIVI LED телевизор

Інструкція по эксплуатации

HD и FullHD моделей

SMART TV



| | |
|----------|----------|
| 24HR50GU | 32FR50BU |
| 24HR50WU | 40FR50BU |
| 24FR50GU | 42FR50GU |
| 24FR50WU | 43FR50GU |
| 32HR50GU | 50FR50GU |



Ознакомьтесь с данным руководством перед использованием устройства.
Ознайомтеся з даними керівництвом перед використанням пристрою.

**RU****Содержание**

| | |
|---------------------------------------|-------|
| Правила безопасности и предупреждения | 3-8 |
| Характеристики | 9-10 |
| Установка, порты, подключение | 11-15 |
| Пульт дистанционного управления | 16-17 |
| Главное меню | 18-25 |
| Устранение неполадок | 26 |
| Дополнительная информация | 27 |

UA**Зміст**

| | |
|------------------------------------|-------|
| Правила безпеки та попередження | 28-33 |
| Характеристики | 34-35 |
| Встановлення, роз'єми, підключення | 36-40 |
| Пульт дистанційного керування | 41-42 |
| Головне меню | 43-50 |
| Усунення несправностей | 51 |
| Додаткова інформація | 52 |



По вопросам настройки, функционала, а также жалоб и предложений, обращайтесь в нашу службу поддержки:

Круглосуточная поддержка в режиме чата и бесплатных звонков:
support.kivismart.com или **0 800 606 600**

Каждое устройство Kivi имеет срок гарантийного и сервисного обслуживания до трех лет. На протяжении этого периода Вы можете рассчитывать на бесплатное обслуживание и доставку Вашей техники.

Гарантия предусматривает бесплатный ремонт или замену изделия, комплектующих в течении гарантийного срока.

Всё что вам необходимо сделать для запроса ремонта или обслуживания Вашего устройства позвонить по номеру **0 800 606 600** и указать свои контактные данные, где бы Вы ни находились.

Как стать участником Акции «3 года гарантии»:

- Зайдите на сайт kivismart.com и перейдите на страницу «3 года гарантии» и ознакомьтесь с Официальными условиями акции «3 года гарантии»
- Зарегистрируйтесь для того, чтобы войти в личный кабинет.
- В личном кабинете зарегистрируйте устройство, введя запрашиваемые персональные данные и серийный номер. Серийный номер телевизора можно найти на задней крышке телевизора, на коробке или в меню «об устройстве».
- После подтверждения регистрации устройства Вы становитесь участником акции «3 года гарантии» и можете пользоваться ее преимуществами.
- Для того, чтобы воспользоваться акционным предложением в случае наступления гарантийного случая в период 3х лет с даты покупки, позвоните на горячую линию, сообщите серийный номер телевизора и действуйте согласно инструкции оператора.
- При необходимости Центр Поддержки KIVI организует доставку устройства комфортным для клиента способом.
- Официальные условия Акции «3 года гарантии» размещены на сайте kivismart.com

| Описание устройства | Телевизор цветного изображения жидкокристаллический торговой марки KIVI. |
|---|--|
| Гарантийный срок | 1 год |
| Срок пригодности (службы) | 5 лет |
| Потребляемая мощность в режиме ожидания, Вт | 0,5 |
| Температура при эксплуатации, °С | +15 – +35 |
| Относительная влажность при эксплуатации, % | 45 – 75 |
| Температура при хранении, °С | +5 – +40 |
| Атмосферное давление, кПа | 86 – 106 |
| Относительная влажность при эксплуатации, % | 55 – 70 |
| Потребляемая мощность в выключенном режиме | <0,5 Вт или отсутствует |
| Дата изготовления | Информация о дате изготовления указана на упаковке устройства |
| Страна изготовления | Китай |
| | |



Фактический список моделей доступных в Вашем регионе может отличаться от указанных в данном руководстве.

Круглосуточная поддержка в режиме чата и бесплатных звонков:
support.kivismart.com или **0 800 606 600**



Настоящее руководство по эксплуатации распространяется на телевизоры цветного изображения жидкокристаллические (LED) «KIVI», предназначенные для приема сигналов вещательного телевидения и содержит информацию, необходимую потребителю для правильной и безопасной эксплуатации.

Права пользователя

- Телевизоры KIVI предназначены только для индивидуального некоммерческого использования, за исключением частных договорённостей с поставщиком.
- Любое содержимое или служба, доступ к которым осуществляется с помощью данного устройства является собственностью третьего лица, защищенная соответствующими законами и нормативными актами о защите авторских прав, патентов, товарных знаков и других прав интеллектуальной собственности. При использовании данного устройства пользователь несёт персональную ответственность.
- Кроме этого, пользователь несет полную ответственность, связанную с качеством, производительностью любого приложения/службы/содержания, установленным самостоятельно, доступ к которым осуществляется с помощью данного устройства.
- Поставщик не несет ответственность или гарантийные обязательства, связанные с использованием/установкой программного продукта, которое нарушает авторские права любого третьего лица.
- Поставщик не несет ответственность или гарантийные обязательства, за ошибки использования устройства, установленного программного обеспечения, просмотра контента, загрузки информации, которая может привести к судебным искам и обязательствам по возмещениям.
- Все приложения, информация, службы, контент предоставленный пользователю с устройством, является собственностью третьих лиц, следовательно поставщик не несет ответственности относительно изменения, приостановления и прекращения работы, а также не несет ответственности по судебным искам и возмещениям, которые возникают по ним.
- Производитель оставляет за собой право ограничивать использование или доступ к определенному содержанию или службе. Поскольку содержание или службы передаются через стороннюю сеть и средства передачи данных, производитель не осуществляет обслуживание клиентов такой сети и средств, и не обязан предоставлять такое клиентское обслуживание.
- Поставщик не гарантирует исправности и производительности периферийных устройств, произведенных другими лицами. Поставщик отказывается от любой ответственности или ущерба, который может возникнуть в результате эксплуатации использования периферийных устройств других производителей.
- Запись и воспроизведение содержимого на данном устройстве может потребовать разрешения от владельца авторских прав или других подобных прав. Пользователь несёт ответственность за то, чтобы использование этого или любого другого устройства соответствовало действующему законодательству об авторском праве в Вашей стране.



- При первом включении телевизора, а также после обновления, инициализация может занять несколько минут (в зависимости от модели).
- Изображения в данном руководстве несут информативный характер и могут несколько отличаться от реального вида вашего телевизора и меню.
- Доступные меню и параметры могут отличаться в зависимости от используемого источника входного сигнала и модели устройства.
- В будущем к телевизору могут быть добавлены новые функции.
- Комплектация изделия может отличаться в зависимости от модели.
- Характеристики изделия или содержание данного руководства может быть изменено без предупреждения в связи с совершенствованием изделия.
- Для нормального подключения кабелей HDMI и USB-устройств толщина внешнего обрамления разъемов не должна превышать 10 мм, а ширина - 18 мм. Если USB -кабель, или USB -устройство невозможно вставить в USB -разъем телевизора, воспользуйтесь кабелем-удлинителем, который поддерживает разъем USB 2.0.
- Используйте сертифицированный кабель с логотипом HDMI.
- В противном случае – это может привести к ошибкам соединения или может не отображаться изображение.
- В целях обеспечения безопасности и для продления срока использования изделия, не рекомендуется использовать нелегальное ПО.
- На любые повреждения, травмы или неисправности, возникшие в результате использования нелегальных компонентов или ПО, гарантия не распространяется.
- На некоторых моделях ТВ, на экране наклеена защитная плёнка, которую можно снять перед эксплуатацией.
- Следите за тем, чтобы все винты были правильно вставлены и надежно закручены. (Если винты затянуть недостаточно сильно, телевизор может наклониться после установки или быть неустойчивым).

Транспортировка

- При хранении или транспортировке устройства в температуре ниже +5°C перед началом эксплуатации до включения питания в комнатной температуре должно пройти не менее 5 часов.
- Транспортировать телевизор рекомендуется в коробке или упаковочных материалах, в которых телевизор поставляется.
- Прежде чем переносить поднимать телевизор, отключите кабель питания и все остальные кабели.
- При перевозке, следите за указателем нахождения дисплея на коробке. Не кладите коробку на сторону дисплея на угловые поверхности.
- Транспортировку, распаковку, перенос телевизора рекомендуется совершать двумя людьми
- Держите телевизор за корпус сверху и снизу. Ни в коем случае не держите устройство за дисплей и не переносите, удерживая его за подставку.

Правила и условия эффективного, безопасного использования товара

- 1) Сохраните эту инструкцию.
- 2) Соблюдайте все меры предосторожности.
- 3) Следуйте всем инструкциям.
- 4) Не используйте устройство рядом с водой.
- 5) Вытирайте устройство сухой тканью.
- 6) Не блокируйте отверстия вентиляции, устанавливайте в соответствии с инструкцией.
- 7) Не устанавливайте устройство рядом с источниками обогрева.
- 8) Не пренебрегайте целостностью вилки питания. Если Ваша розетка не подходит, обратитесь к специалисту.
- 9) Берегите кабель питания от случайных повреждений. Кабель питания необходимо положить таким образом, чтобы на него нельзя было случайно наступить или зажать предметами, помещенными на него или рядом с ним. Особое внимание следует уделить местам, где шнур соединяется с электрическими розетками, устройствами.
- 10) Используйте только совместимые аксессуары.
- 11) Выключайте устройство во время грозы или вашего отсутствия в течении длительного периода.
- 12) Предоставьте сервисное обслуживание и ремонт квалифицированным специалистам. Не используйте поврежденное каким либо образом устройство (попадание влаги, повреждение кабеля и пр.).
- 13) Следите за целостностью вилки и шнура питания.
- 14) Не накрывайте устройство и вентиляционные отверстия.
- 15) Не используйте вблизи открытых источников огня.
- 16) Утилизируйте устройство и аксессуары согласно правилам и соответствующим стандартам.
- 17) Используйте устройство в сухом, чистом, вентилируемом помещении.
- 18) Не устанавливайте на устройство ёмкости с жидкостью.
- 19) Расстояние от отопительных устройств должно быть не менее 1м, температура воздуха от +5°C до 40°C, относительная влажность воздуха 60-65%.
- 20) Подключайте ТВ с помощью реле или стабилизатора напряжения, чтобы уберечь телевизор от возможных скачков напряжения.
- 21) Не пытайтесь применять вместе с данным устройством оборудование/кабели с разъемами, форма и назначение которых не совпадают с предусмотренными производителем данной продукции.

Правила очистки поверхности телевизора

1. Если на экране телевизора имеется транспортировочная наклейка, после ее удаления может остаться небольшое загрязнение. Удалите загрязнение перед просмотром телевизора.

2. При чистке на внешней поверхности изделия и на экране могут появиться царапины. Чтобы предотвратить появление царапин, протирайте внешнюю поверхность телевизора и его экран мягкой тканью, предназначенной для ухода за LCD экранами.

3. Не распыляйте воду или другие жидкости непосредственно на телевизор. Попавшая внутрь изделия жидкость может стать причиной повреждения, возгорания или поражения электрическим током.

4. Для очистки корпуса телевизора используйте мягкую сухую ткань. Не используйте легковоспламеняющиеся жидкости (например, бензин, растворители) или моющие средства. Для удаления неподатливых пятен

допускается нанесение на ткань небольшого количества средства для очистки экранов. Выключите телевизор и салфеткой из микрофибры аккуратно протрите экран, удаляя жирные пятна и отпечатки пальцев. Выполняйте очистку выключенного из сети телевизора.

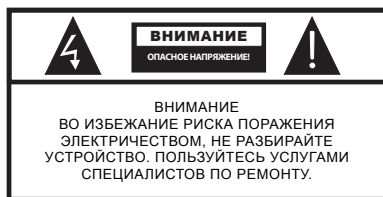

Данный символ указывает на опасность поражения электрическим током.



Данный символ указывает на необходимость соблюдения соответствующих инструкций.



ВНИМАНИЕ:

Для снижения риска поражения огнём или электричеством не используйте данное устройство при высокой влажности.



Данный символ указывает на то, что данный продукт имеет двойную изоляцию между напряжением сети и опасных для пользователя деталей. При техническом обслуживании использовать только оригинальные запчасти.



Данная маркировка указывает на то, что данный продукт нельзя утилизировать вместе с другими бытовыми отходами. Для предотвращения возможного ущерба окружающей среде или здоровью людей в результате неконтролируемой утилизации отходов, передайте устройство на переработку. Чтобы вернуть используемое устройство, пожалуйста, используйте системы сбора и возврата или обратитесь к продавцу, у которого Вы приобрели данный продукт. Они могут взять этот продукт для безопасной утилизации.

KIVI

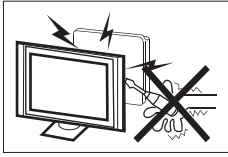

Аппарат находится под высоким напряжением. Не пытайтесь разобрать телевизор. Обращайтесь за помощью в авторизованные сервисные центры.

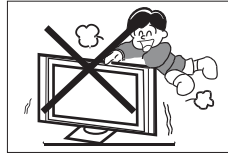

Не устанавливайте и не бросайте какие-либо предметы на поверхность аппарата. Не допускайте попадания жидкости на аппарат.

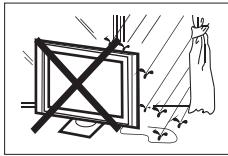

Во избежание возникновения возгорания или поражения электрическим током не используйте аппарат под дождем или не подвергайте аппарат воздействию влаги.

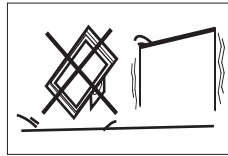

Не устанавливайте аппарат на неустойчивые поверхности. Падение аппарата может стать причиной получения телесных травм и повреждений аппарата.

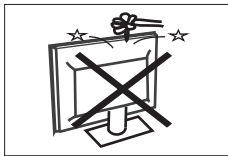

Оберегайте аппарат от падений, ударов и столкновений с другими предметами это может стать причиной травм и поломки. Эксплуатация аппарата детьми должна производиться только под присмотром взрослых.

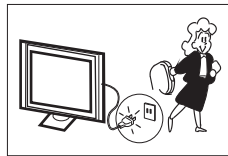

Если Вы не используете телевизор длительное время, вытаскивайте его вилку питания от сети. Вилка изделия используется для отключения устройства, поэтому она должна быть доступна.



Не перекрывайте вентиляционные отверстия корпуса.

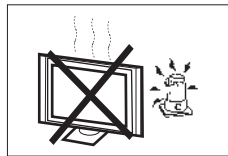

Не подвергайте устройство воздействию прямых солнечных лучей или других источников тепла. Не устанавливайте рядом с телевизором источники открытого пламени, например, свечи.



Не устанавливайте устройство на сетевой шнур.

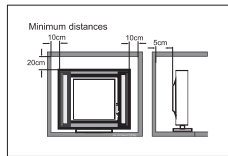

Соблюдайте минимальные расстояния телевизора от окружающих предметов. Не допускайте перегрева устройства.

Функции

- 1) Телевизор\монитор\терминал
- 2) Широкий угол обзора, высокая яркость
- 3) Внутренняя память
- 4) HDMI/USB
- 5) HDMI 2.0
- 6) HDMI ARC
- 7) HDMI CEC
- 8) DLNA\AirPlay
- 9) Смарт ТВ
- 10) Wi-Fi\Ethernet

Комплект

- | | |
|-----------------|---|
| Пульт ДУ | 1 |
| Батарейки (AAA) | 2 |
| Инструкция | 1 |

Характеристики

| Модель | 24HR50BU 24HR50GU 24HR50WU 24FR50WU | 32HR50GU | 32FR50BU 32FR50GU 32FR50WU | 40FR50BU | 42FR50GU | 43FR50GU | 50FR50GU |
|-------------------------------------|--|----------|----------------------------------|-----------|-----------|-----------|-----------|
| Размер экрана по диагонали, дюйм/см | 24/61 | 32/81 | 32/81 | 40/102 | 42/107 | 43/109 | 50/127 |
| Разрешение дисплея, пиксели | HR:1366x768 FR:1920x1080 | 1366x768 | 1920x1080 | 1920x1080 | 1920x1080 | 1920x1080 | 1920x1080 |
| Тип подсветки | Direct LED | | | | | | |
| Комплект | Подставки, болты для подставок, батарейки, ИК пульт ДУ, гарантийный талон, инструкция по эксплуатации. | | | | | | |
| Соотношение сторон | 16:9 | | | | | | |
| Уд.мощность раб.режима Вт/см2 | 0,021 | 0,018 | 0,019 | 0,017 | 0,016 | 0,016 | 0,018 |
| USB | 2 | | | | | | |
| HDMI | 3 | 2 | 3 | | | | |
| Коаксиальный аудиовыход | Нет | | | | | | |
| Компонентный вход | Нет | | | | | | |
| Композитный вход RCA | Да | | | | | | |
| Оптический аудиовыход | Да | | | | | | |

| | | | | | | | |
|--|--------------------|-------------|-------------|-------------|-------------|-------------|--------------|
| Порт 3,5 (аудио) | Да | | | | | | |
| Ethernet | Да | | | | | | |
| CI | Да | | | | | | |
| Антенна RF (75 Ом тип IEC) | Да | | | | | | |
| VGA | Нет | | | | | | |
| Аналоговый тюнер | Да | | | | | | |
| Цифровой тюнер | DVB-C, DVB-T2 | | | | | | |
| Напряжение питания | 100-240В ~ 50/60Гц | | | | | | |
| Потребляемая мощность в рабочем режиме, Вт | 33 | 48 | 53 | 76 | 76 | 78 | 120 |
| Класс энергоэффективности | A | A | A | A | A | A | A |
| Стандарт VESA, мм | 100x100 | 200x100 | | 200x200 | | | |
| Ширина, высота, глубина, мм | 550x60x324 | 730x61x433 | 732x68x433 | 912x65x530 | 944x65x547 | 966x54x559 | 1124x55x650 |
| Размеры с подставкой, мм | 550x180x367 | 730x180x468 | 732x211x472 | 912x230x593 | 944x231x610 | 966x237x616 | 1124x252x714 |
| Масса нетто, кг | 2,7 | 4,5 | 4,8 | 6,9 | 7,8 | 8,9 | 13,7 |
| Масса брутто, кг | 3,8 | 5,8 | 6,3 | 8,2 | 9,7 | 11,7 | 17,7 |

Поддерживаемые кодеки:

| Видео кодеки | Аудио кодеки | Фото |
|---|----------------|----------------|
| AVI, MKV, MP4, MOV, VOB, H.264, H.265, MPEG1,2,4, | MP3, WMA, AAC, | JPEG, PNG, BMP |

Круглосуточная поддержка в режиме чата и бесплатных звонков:

support.kivismart.com или **0 800 606 600**

Установка ТВ на подставку



Рекомендовано производить монтаж подставки двумя людьми.

Выберите ровную, плоскую поверхность, на которой Вы будете производить монтаж. Чтобы обезопасить дисплей и корпус от повреждений, постелите на поверхность чистую ткань или используйте упаковочный конверт, идущий в комплекте с телевизором. Положите ТВ на дисплей, держа его так, чтобы центр тяжести не был на углах и сторонах. Извлеките из упаковки с аксессуарами 2 крепёжных винта и зафиксируйте ими подставку, соответственно указанных на них символах (L - левая, R - правая). Указания нанесены исходя из фронтального вида ТВ.

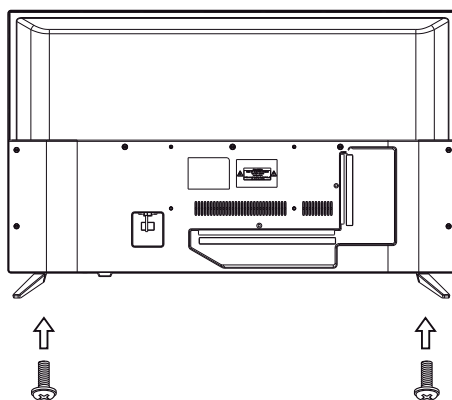
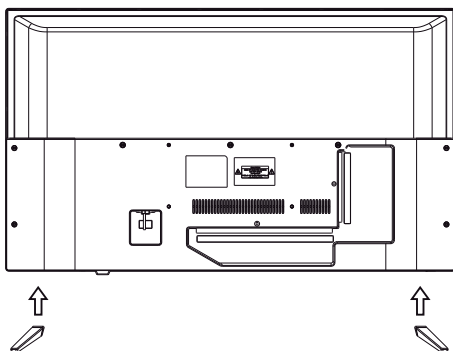

Во избежании повреждений надежно закрепите ТВ на стене в соответствии с требованиями инструкции по установке.



Рекомендовано производить монтаж ТВ на кронштейн двумя людьми или квалифицированным специалистом.

Телевизор не комплектуется болтами для установки устройства на кронштейн.

Выберите ровную, плоскую поверхность, на которой Вы будете производить монтаж. Чтобы обезопасить дисплей и корпус от повреждений, постелите на поверхность чистую ткань или используйте упаковочный конверт, идущий в комплекте с телевизором. Положите ТВ на дисплей, держа его так, чтобы центр тяжести не был на углах и сторонах. Произведите монтаж элементов кронштейна с помощью четырёх винтов, совпадающих по ширине с отверстиями в ТВ. Для выбора кронштейна, руководствуйтесь параметрами VESA, указанными в данной инструкции.

Установка ТВ на подставку



Рекомендовано производить монтаж подставки двумя людьми.

Выберите ровную, плоскую поверхность, на которой Вы будете производить монтаж. Чтобы обезопасить дисплей и корпус от повреждений, постелите на поверхность чистую ткань или используйте упаковочный конверт, идущий в комплекте с телевизором.

Положите ТВ на дисплей, держа его так, чтобы центр тяжести не был на углах и сторонах. Извлеките из упаковки с аксессуарами 2 крепёжных винта и зафиксируйте ими подставку, соответственно указанных на них символах (L - левая, R - правая). Указания нанесены исходя из фронтального вида ТВ.

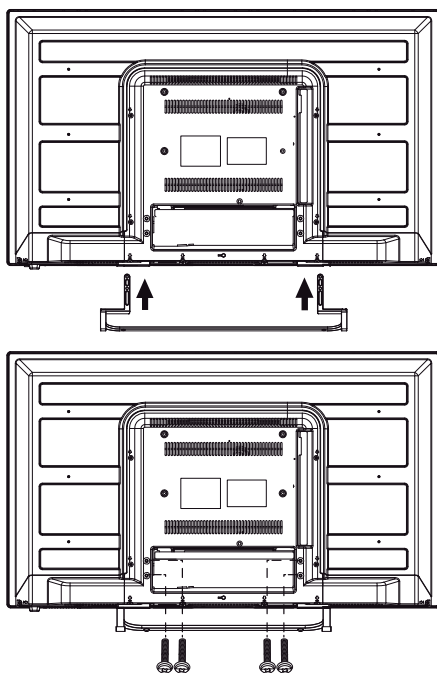

Установка 32FR50GU

Для установки данной модели необходимо:

- 1) Собрать подставку, прикрепив держатели к центральной штанге с помощью 4х коротких болтов.
- 2) Установить подставку таким образом, чтобы держатели вошли в отверстия внутри корпуса ТВ.
- 3) Закрепить держатели внутри корпуса ТВ 4мя длинными болтами согласно схеме выше.

Передняя панель

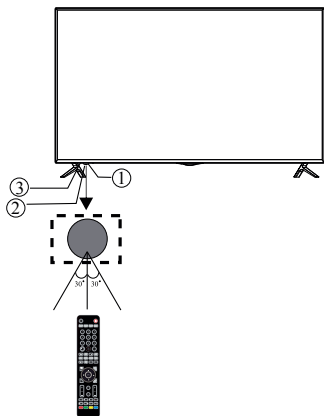

- 1: ИК датчик для пульта
- 2: LED индикатор статуса
- 3: Джойстик управления

Джойстик

Джойстик управления расположен справа от датчика включения

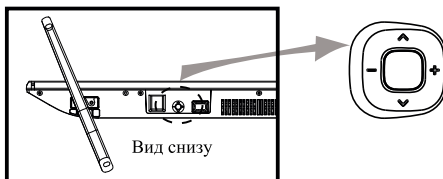

| Статус | Вниз / Вверх | Влево \ Вправо | Нажатие |
|-----------------|--------------------------|------------------------|---|
| Выключено | Нет | Нет | Нажмите для включения |
| Меню | Переместиться вниз/вверх | Влево/вправо | Нажмите для подтверждения. Зажмите для выключения |
| Воспроизведение | Меню воспроизведения | Перемотка назад/вперед | Нажмите для подтверждения |

Порты на тыльной стороне



*HDMI3 для моделей кроме 32FR50GU

Порты на боковой стороне



Передняя панель 32FR50

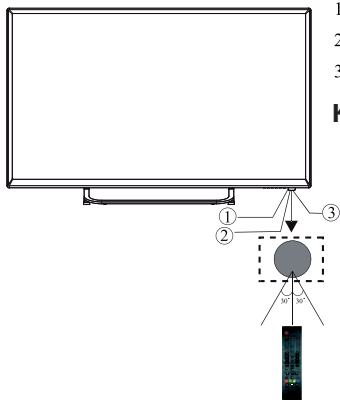

- 1: ИК сенсор.
- 2: LED индикатор состояния.
- 3: Клавиши управления.

Клавиши

1. Входы
Отобразить меню входов устройства.
2. МЕНЮ
Отобразить главное меню ТВ.
3. V-/V+
Изменение уровня громкости
В меню, нажимайте "V+"/"V-" для настройки выбранного параметра.
4. CH-/CH+
В режиме ТВ "CH+"/"CH-" переключают каналы.
В меню, нажимайте "CH+"/"CH-" для выбора пунктов.
5. Включение \ Выключение
Нажмите кнопку для выключения телевизора или перехода в Режим Ожидания (выключения).

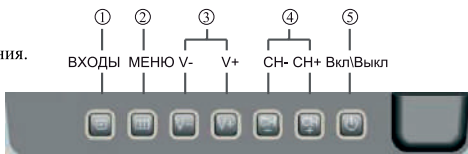

Боковые порты подключения



Нижние порты подключения



Подключение антенны к телевизору

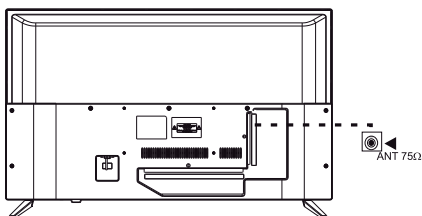

Примечание:

Поставщик не несёт ответственности, за повреждение составляющих ТВ в следствие подачи высокого напряжения через порт антенны.
Входящее сопротивление: 75 Ω
Рекомендуется использовать антенну с усилителем.

Возможные разрешения (HDMI)

| | РАЗРЕШЕНИЕ | V.Freq.(Hz) | H.Freq.(KHz) |
|------------------------------|------------|-------------|--------------|
| 1 | 800x600 | 60 | 37.88 |
| 2 | 1024x768 | 60 | 48.36 |
| 3 | 1366x768 | 60 | 47.7 |
| 4 | 1280x768 | 60 | 47.3 |
| 24FR,32FR, 40"42";43";50" | 1920x1080 | 60 | 67.5 |

Подключение устройств

Этот телевизор совместим с большинством устройств воспроизведения видео. Вы можете подключать аудио, видео и другие устройства согласно данному руководству и руководства внешних устройств.

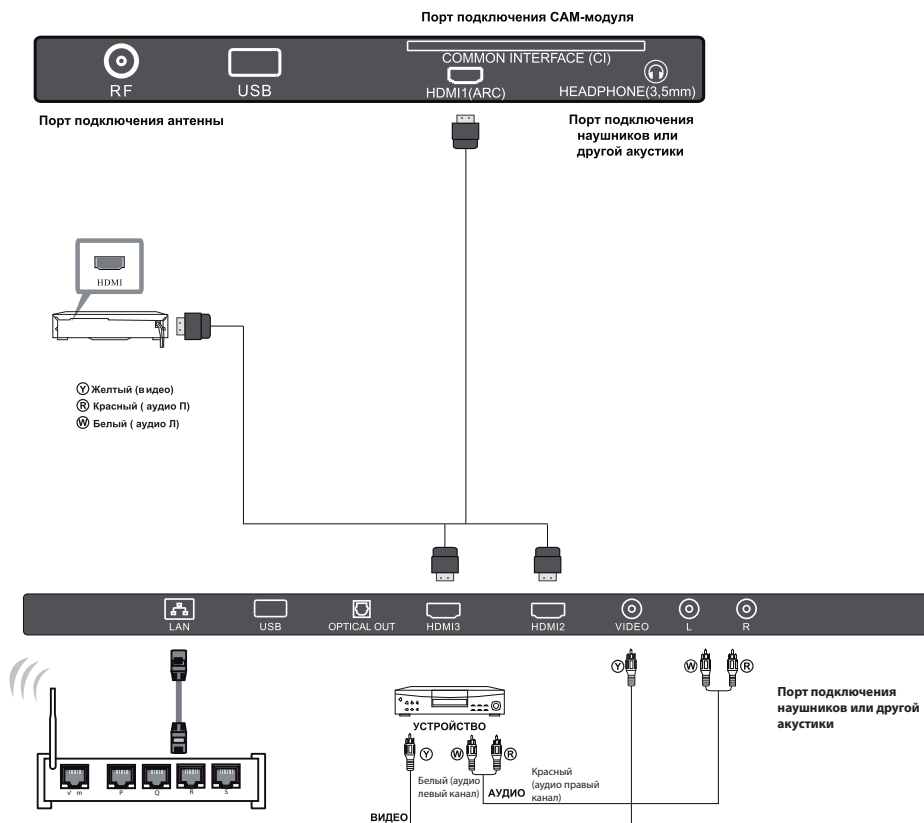

ТВ может быть подключен к следующим устройствам: ПК, DVD, Blue-ray проигрывателю, медиа боксу, AV-ресиверу, саундбару, игровой консоли, домашнему кинотеатру и пр. Порт USB-Port поддерживает следующие форматы видео: 480i, 576i, 480p, 576p, 720p, 1080i, 1080p.

Примечания:

- Некоторые переходники и устройства могут работать некорректно, т.к. передают сигнал нестандартными способами.
- Реальное расположение и наличие портов может отличаться в зависимости от модели.

Инфра-красный пульт ДУ

Для использования пульта ДУ сначала необходимо вставить батарейки так как показано на схематической картинке. Для корректной работы пульта следует направлять его на ИК датчик ТВ.

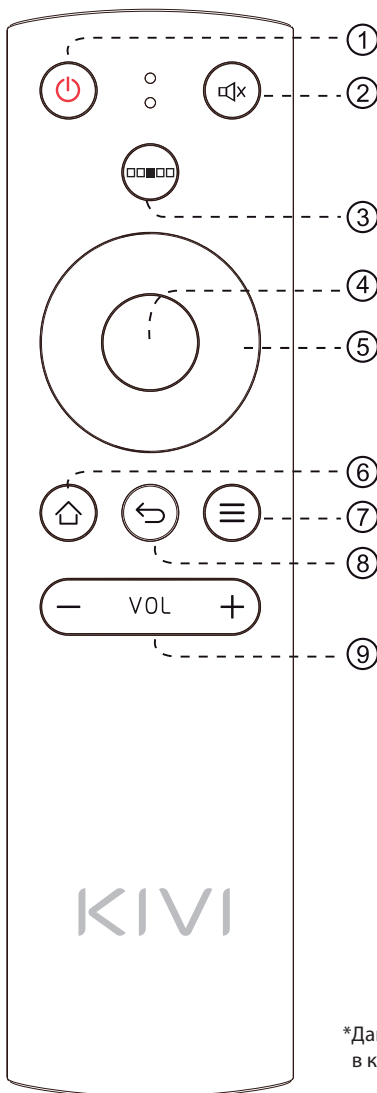
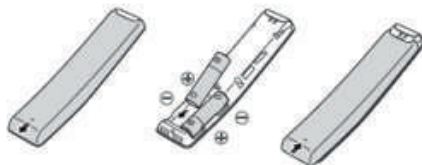

Назначение клавиш:

1. : Включение \ Выключение ТВ.
2. : Включение \ Выключение звука динамиков.
3. : Вызов быстрого меню.
4. : Подтверждение \ Ввод \ Запуск.
5. : Стрелки используются для навигации по меню, а также переключения каналов.
6. : Вернуться на главную страницу меню.
7. : Опции \ Настройки \ Контекстное меню.
8. : Выход \ Назад.
9. : Регулировка уровня громкости.

KIVI REMOTE

Вы также можете использовать Ваш смартфон в качестве пульта управления. Для этого скачайте приложение Kivi Remote в Play Market или App Store и установите его.

Для работы приложения, Ваш смартфон и ТВ должны быть подключены к одной сети. Подробные требования для приложения читайте в описании приложения в соответствующем магазине приложений.

*Данный пульт поставляется в комплекте с моделями, в которых отсутствует функция Bluetooth.

Пульт KIVI RC18

Данный пульт оснащён микрофоном и работает по технологии Bluetooth.

Важное примечание: Данный пульт требует синхронизации с ТВ, которая происходит при первом включении. Следуйте инструкции на экране ТВ для подключения пульта к ТВ.







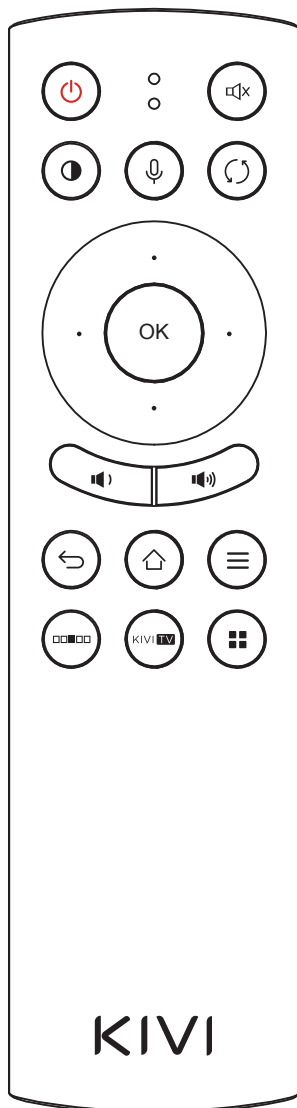







Его также можно подключить вручную через меню настроек.

Пульт, сопряжённый с конкретным ТВ будет работать только с данным ТВ, до момента принудительного отключения пульта.

В данном пульте с помощью инфра-красного датчика работает только кнопка ВКЛ\ВЫКЛ.



Назначение клавиш:

-  Включение \ Выключение ТВ.
-  MUTE. Включение и выключение звука.
-  Переключение режимов изображения.
-  Активация микрофона при удерживании.
-  Возврат на предыдущий канал.
-  ОК \ Ввод \ Подтвердить.
-  Стрелки навигации по меню и приложениям.
-  Громкость ниже \ Громкость выше.
-  Назад \ Вернуться \ Отмена \ Закрыть.
-  HOME. Выйти на главный экран.
-  Меню \ Опции.
-  Вызов «быстрого меню» управления ТВ
-  KIVI TV Запуск приложения KIVI TV.
-  Мультимедийная кнопка.
*Данную кнопку вы можете настроить в меню настроек ТВ.

*Данная модель пульта поставляется только с моделями, оснащёнными функцией Bluetooth.

I. Главное меню

1.1 Интерфейс главного меню

В главном меню телевизора расположены разделы: Рекомендации, Настройки, Входы, Приложения, Виджеты. Реальный вид меню и расположение, ассортимент разделов могут отличаться от реального вида на телевизоре и быть изменены без уведомления.

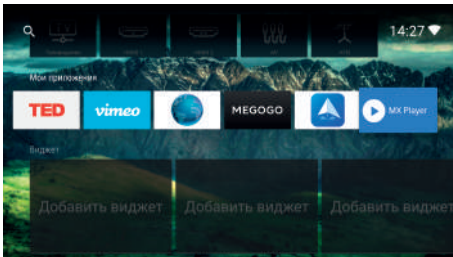
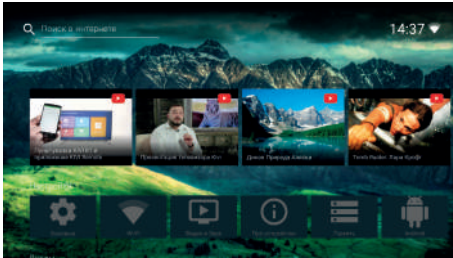

1.2 Всплывающее меню

С помощью кнопки Опции ≡ активируйте всплывающее меню настройки интерфейса.

В данном меню можно изменить:

- Фон главного меню. Изменения доступны для изображений в памяти ТВ или на внешнем накопителе
- Приложения. Позволяет изменять порядок размещения приложений, удалять их и скрывать из главного меню, не удаляя.
- Разделы. Позволяет менять местами расположение разделов или скрывать любой раздел, не удаляя его.
- Размер иконок. позволяет выбрать размер всех иконок на экране ТВ.
- Дата и время. Позволяет изменить дату и время, установленные на ТВ.

*по умолчанию, данный параметр установлен а «Авто», в котором система ТВ определяет время и дату согласно настроек на маршрутизаторе, к которому подключен ТВ.

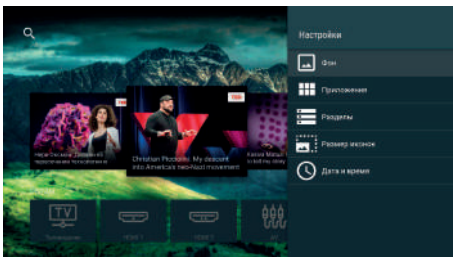

1.3 Подключение интернета

Для подключения проводного интернет соединения в телевизоре:

- Подключите кабель интернета в разъем LAN.
- Включите телевизор.
- Зайдите в настройки телевизора.
- Зайдите в настройки интернет сети телевизора.
- Выберите проводное интернет соединение.

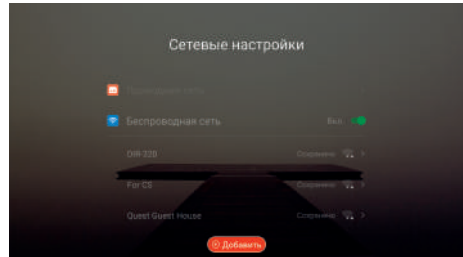

Для подключения беспроводного интернет соединения в телевизоре:

- Включите телевизор.
- Зайдите в настройки телевизора.
- Зайдите в настройки интернет сети телевизора.
- Выберите беспроводное интернет соединение.
- Выберите доступную беспроводную сеть.
- Подключитесь к сети.

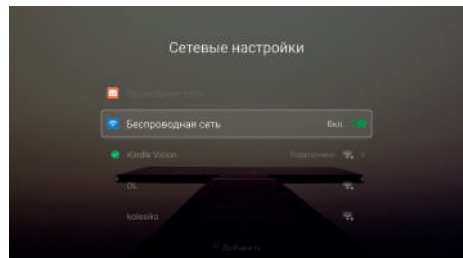

2. Устройства и папки

Выберите пункт «Память» и нажмите ОК. Навигация по меню происходит с помощью стрелок. Открывайте необходимые Вам устройства, папки и файлы, с помощью кнопки ОК

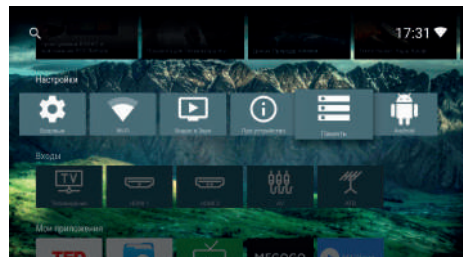

2.1. Файлы

В данном разделе: Изображения, Видео, Музыка и Приложения. Данные разделы предназначены для просмотра файлов на внутреннем и внешнем носителе. Вы можете отобразить только тот или иной тип контента на носителях с помощью данных подменю. С помощью стрелок выберите раздел Файловый менеджер. С помощью стрелок выберите необходимый вам подраздел и нажмите ОК для запуска.

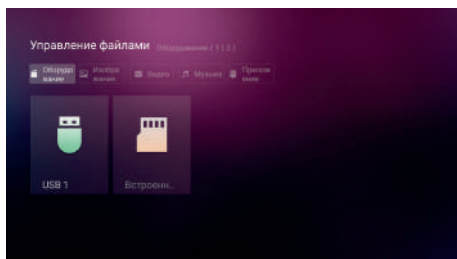

2.2. Изображения

В разделе «Изображения» находятся все папки, в которых есть графические файлы. Выберите папку или файл с помощью стрелок и нажмите ОК.

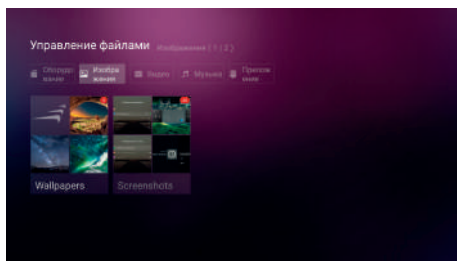

2.3. Просмотр изображений, слайдшоу.

При отображении картинки на экране Вы можете перемещаться между файлами, не выходя из меню просмотра. Нажимайте на стрелки, чтобы открыть следующее/предыдущее изображение, нажмите центральный значок чтобы запустить слайд-шоу. Чтобы повернуть картинку нажмите на значок на экране.

3. Видео

В разделе «Видео» файлового менеджера выберите необходимую папку или видео с помощью стрелок и ОК.

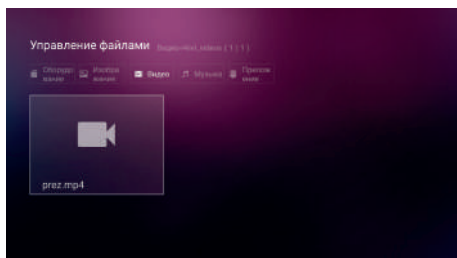

3.1 Видео перемotka

Во время воспроизведения видео зажмите кнопки стрелок на пульте для перемотки видео.

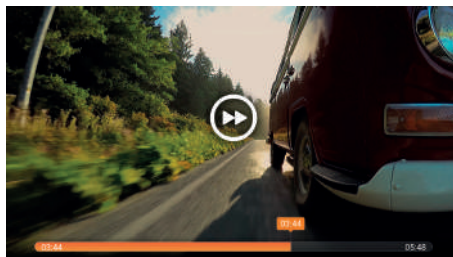

4. Музыка

Перейдите в раздел «Музыка» файлового менеджера и выберите необходимую папку с помощью стрелок и ОК.

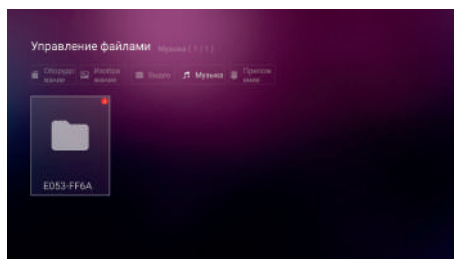

4.1. Переключение аудио

Во время воспроизведения используйте кнопки навигации для переключения между композициями и перемотки.

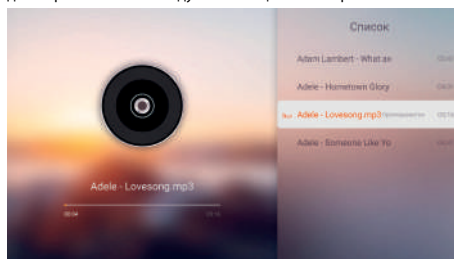

5. Приложения

Если на внешнем или внутреннем носителе есть установочный файл приложения, Вы можете найти его в разделе «Приложения» файлового менеджера. Переключаясь в списке приложений, выберите необходимое и установите его, используя подсказки на экране.

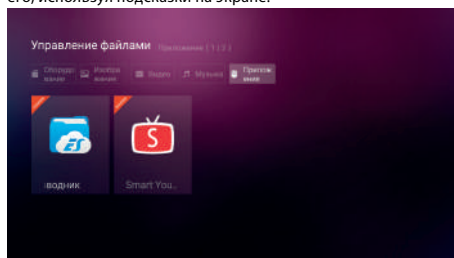

5.1. Предустановленные приложения

Включают: Список приложений, менеджер приложений, Браузер, Помощник ТВ и другие.

Список приложений: Смотрите информацию обо всех приложениях на Вашем ТВ.

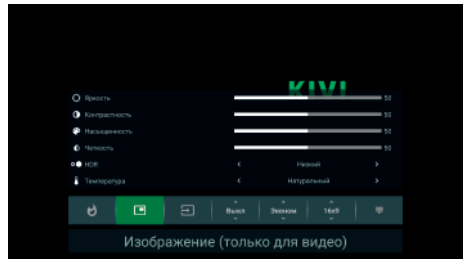
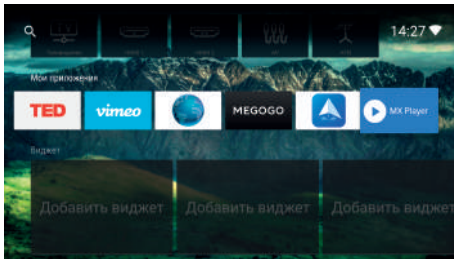

6. Настройки

Включают: Настройки сети, общие настройки, изображение и звук, об устройстве. В настройках сети Вы можете выбрать тип подключения (проводной/беспроводной Wi-Fi) и подключиться к сети.

Настройки: режим сна, метод ввода, язык, фоновое изображение, сброс настроек и другое.

Изображение и звук: для настроек режимов изображения, базовых параметров экрана (яркость, контраст и др.), настройки звука. Настройки экрана в данном меню влияют на просмотр через Антенну или файлы на носителях.

Управление: С помощью стрелок выберите необходимый раздел и нажмите OK для запуска.

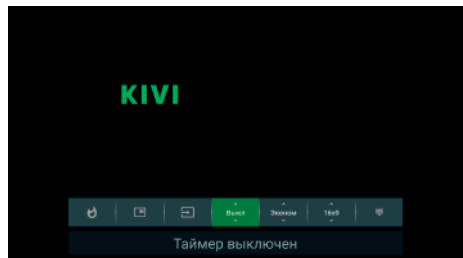
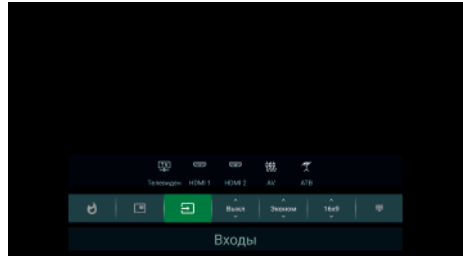
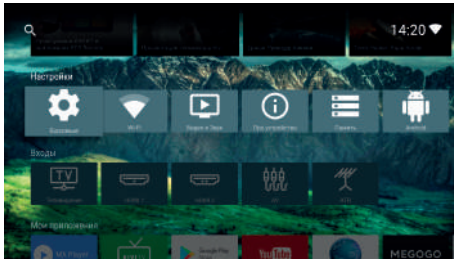

6.1. Быстрое меню

Кнопкой **Аспект** на пульте ДУ вызовите быстрое меню.

Используя навигатор и стрелки влево/вправо и кнопки OK выберите один из доступных пунктов: Настройка оптимизации \ Выбор источников \ Настройка таймера выключения \ Режим изображения \ Изменение соотношения сторон \ Переход на номер канала* \ Предыдущий канал*.

- функция активируется в любой части меню;

* - функция активируется во время просмотра аналоговых и цифровых каналов.

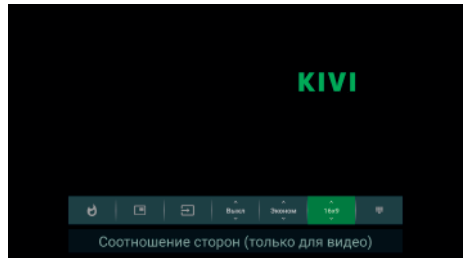
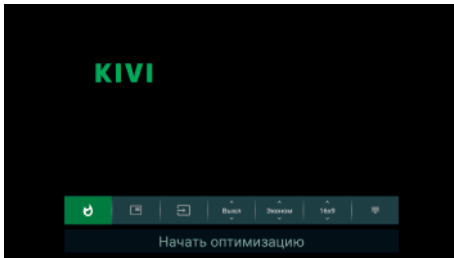
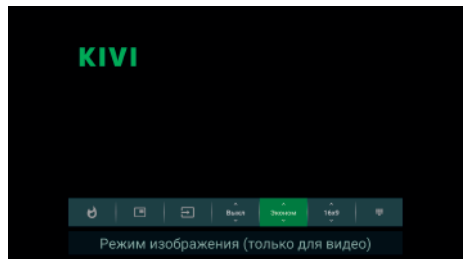

II. Подключение телевидения

Находясь в меню Цифрового или Аналогового ТВ, нажмите кнопку "Опции" для появления меню настроек.

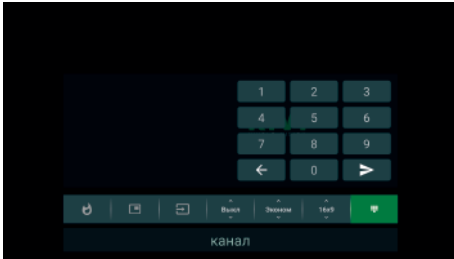

7. Удаленное обновление Операционной системы (прошивки) ТВ.

В данном разделе. Про устройство, Версия системы, нажмите ОК. Вам отобразится текущий статус обновления ОС (прошивки) или будет предложено обновить прошивку. Не выключайте телевизор во время обновления.

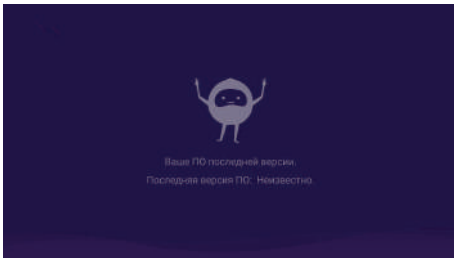
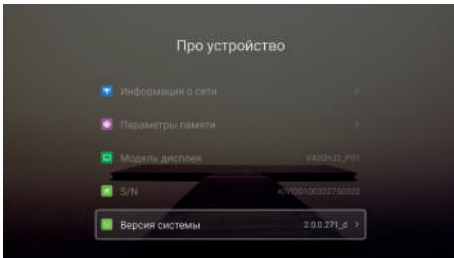
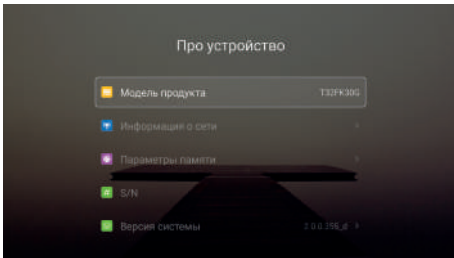

1. Тип антенны

Нажимайте Влево или Вправо для выбора Внешней антенны или Кабельного подключения.

2. Автонастройка

- Нажмите ОК для перехода в меню выбора страны.
- Выберите тип поиска: Аналоговые\Цифровые\АТВ+ЦТВ.
- Выберите интересующий вас регион с помощью стрелок и ОК
- Выбрав страну, нажмите ОК для старта поиска.

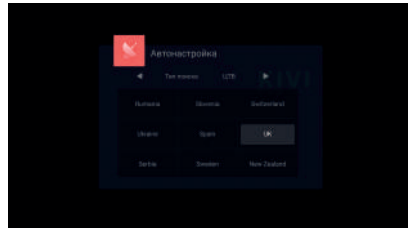
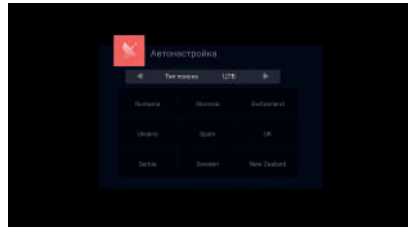

Примечание: Все ранее настроенные каналы будут удалены при автопоиске.

3. Ручная настройка аналогового ТВ

Передвигайтесь по меню, настраивая необходимые подпункты кнопками стрелок, а также настраивая изображение. Внизу меню нажмите "Сохранить" после окончания подстройки.

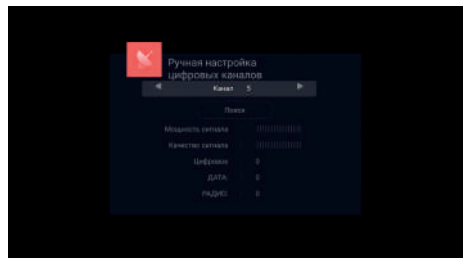

4. Ручная настройка Цифрового ТВ

Нажмите ОК для входа в данное меню и выберите необходимый номер канала, его параметры, для запуска поиска по заданным параметрам.

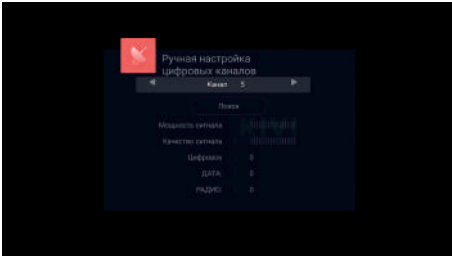

5. Редактирование каналов

Перемещайтесь по данному меню для блокировки каналов, добавления в избранное, изменения названия и другого. Изменения можно производить цветными кнопками пульта.

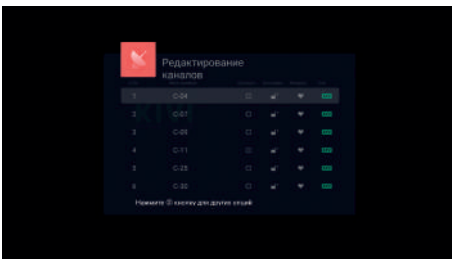

1. Для изменение порядка каналов, нажмите желтую кнопку пульта на канале и перетащите его на другую позицию, затем снова нажмите жёлтую кнопку.
2. Для переименования канала используйте зелёную кнопку.

III. Настройки изображения

1.1 Настройки изображения

Выберите второй пункт меню Опций для настройки изображения.

1.2 Настройки изображения

Выберите комфортный для Вас режим: Стандартный/Мягкий/Яркий/Пользовательский*

*также переключается кнопкой P.MODE ПДУ

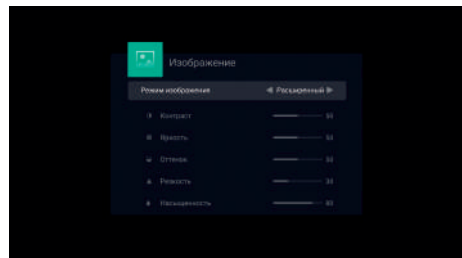
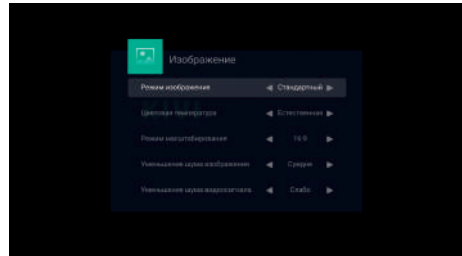

1.3 Цветовая температура

Выберите комфортный для Вас режим:

Тёплый/Холодный/Пользовательский/Натуральный

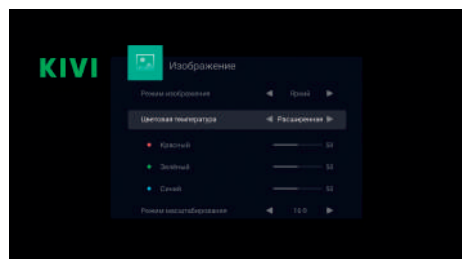
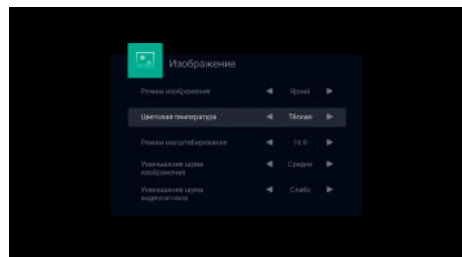

1.4 Масштабирование

Выберите соотношение сторон и масштаб: 4:3/16:9/Масштаб 1/Масштаб 2/На весь экран (только в HDMI)*

*также переключается кнопкой АСПЕКТ ПДУ

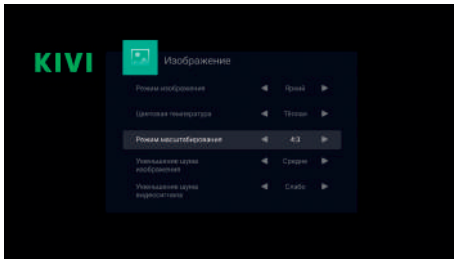

1.5 Уменьшение уровня шума

Настройки: Средне\Сильно\Авто\Выключено\Слабо.

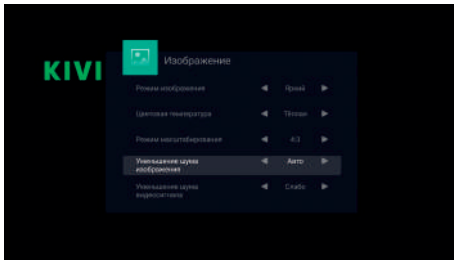

1.6 Уменьшение уровня шума MPEG

Настройки: Средне\Сильно\Авто\Выключено\Слабо.

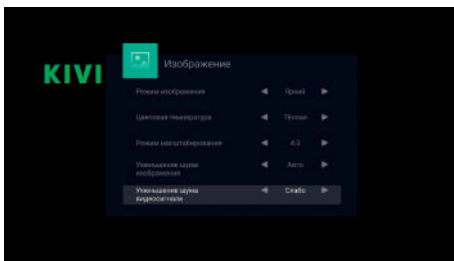

IV. Настройка звука

В данном меню можно выбрать режимы звука, аудиовыхода и другое.

1.1 Режимы звука

Режимы звука Вы можете выбрать среди:

Фильм, Спорт, Пользовательский, Стандартный или Музыка.

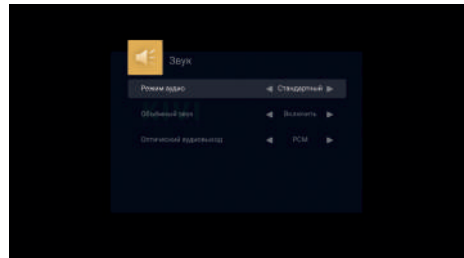

В режиме **Расширенный** Вы можете настроить интенсивность высоких и низких частот, а также баланс звука.

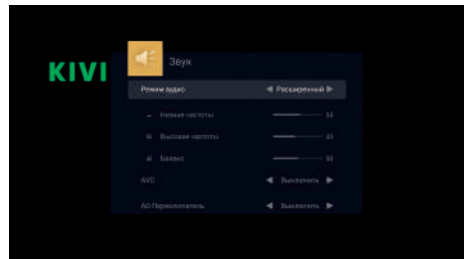

1.2 AVC (Автогромкость)

Включение данного режима активирует автогромкость (опционально).

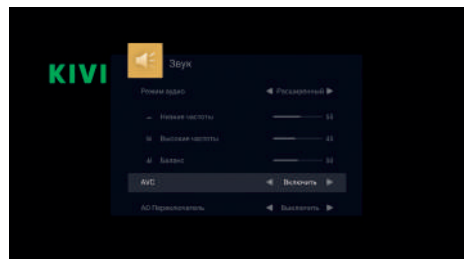

1.3 AD Volume (Настройка для слабослыдящих)

Данный пункт активирует настройку для слабослыдящих (опционально).

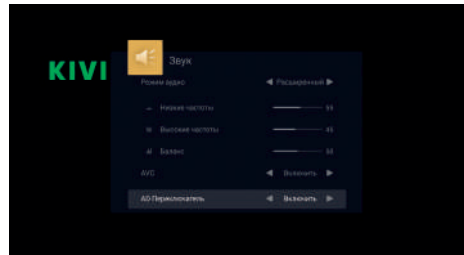

1.4 Объёмный звук

Данный пункт включает/выключает режим объёмного звучания.

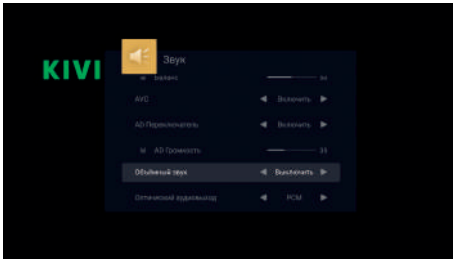

1.5 SPDIF Выход (оптический выход)

Выберите между Авто/Выключено/PCM (ИКМ для перевода в аналоговый)

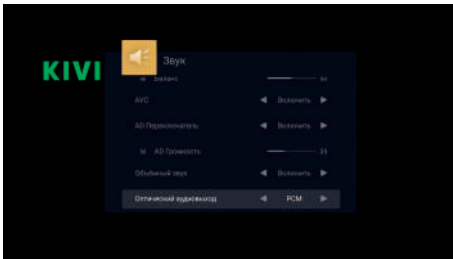

1.3 Субтитры

Данный подпункт включает и выключает субтитры

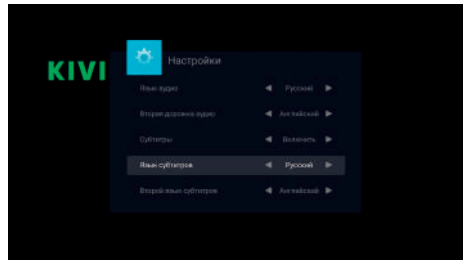

1.4 Второй язык субтитров

Данный подпункт включает и выключает вторые субтитры

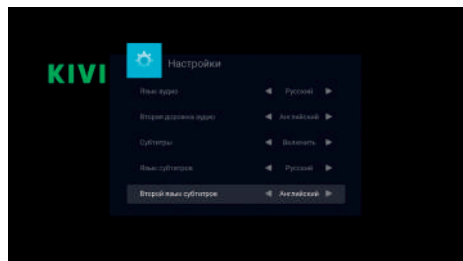

V. Настройки

В данном меню можно изменить дополнительные настройки аудио/видео

1.1 Язык аудио

Выберите язык аудиодорожки по умолчанию.

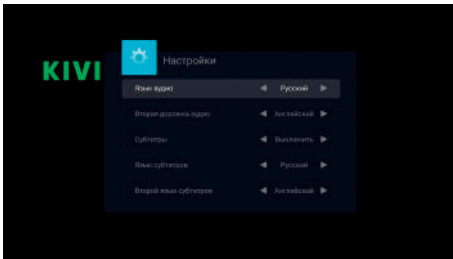

1.2 Язык аудио 2

Выберите язык аудиодорожки №2 по умолчанию.

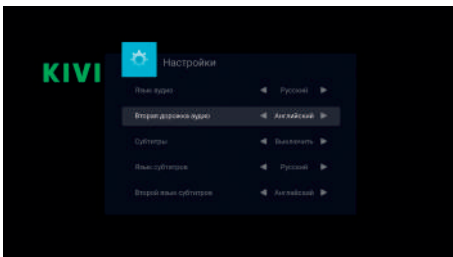

1.5 HDMI CEC

При включении, Вы можете управлять внешними устройствами, поддерживающими данную технологию, базовым пультом для V.

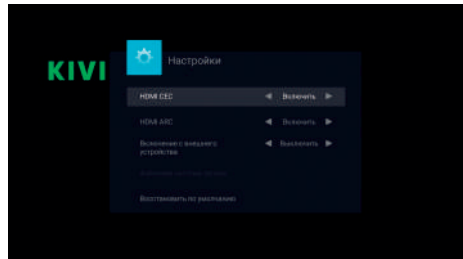

1.7 HDMI ARC

Данная функция позволяет выводить аудио и управлять одним пультом устройствами с поддержкой функции ARC.

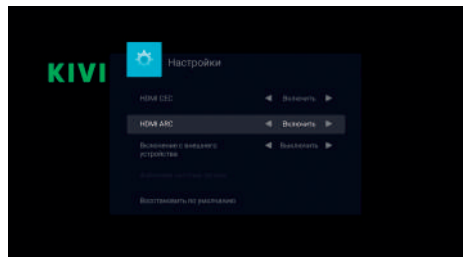

1.8 Системный режим ожидания

Активирует Системный режим ожидания.

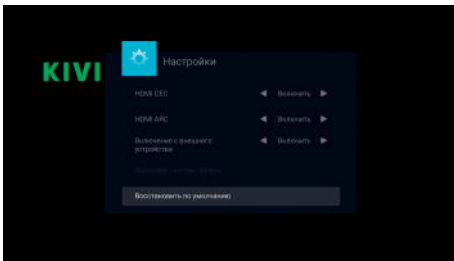

1.9 Восстановить по умолчанию

Нажмите ОК для восстановления настроек изображения звука и портов до исходных (по умолчанию).

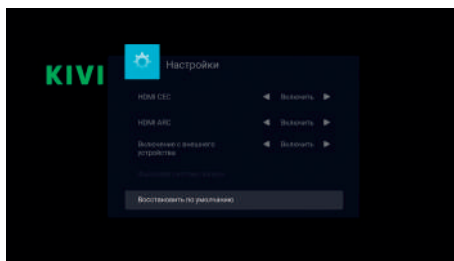

VII. Меню блокировки

В данном меню Вы можете включить родительский контроль или заблокировать некоторые каналы.

1.1 Система блокировки

Вы можете установить любой удобный для Вас пароль блокировки.

Пароль по умолчанию 6666.

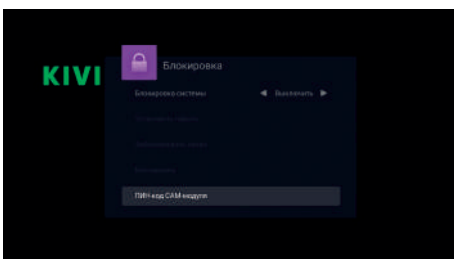
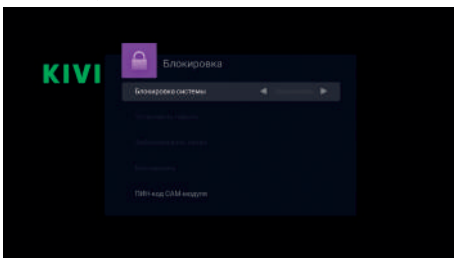

| Описание неполадки | | Возможная причина |
|---|--|---|
| Изображение | Аудио | |
|  <p>Цифровой шум</p> |  <p>Шум</p> | Проверьте положение антенны, направление или соединение |
|  <p>Тень на изображении</p> |  <p>Нормальный звук</p> | Проверьте положение антенны, направление или соединение |
|  <p>Помехи</p> |  <p>Шум</p> | Возможны сторонние помехи от других устройств |
|  <p>Нормальное изображение</p> |  <p>Нет звука</p> | Проверьте уровень громкости и аудиовыход |
|  <p>Нет изображения</p> |  <p>Нет звука</p> | Проверьте, включен ли телевизор в розетку, нажмите кнопку меню и проверьте настройки звука и изображения. |
|  <p>Черно-белое изображение</p> |  <p>Нормальный звук</p> | Проверьте систему управления цветом |
|  <p>Шум и помехи</p> |  <p>Нормальный или тихий звук</p> | Проверьте положение антенны, направление или соединение, сделайте новый поиск канала |
|  <p>Нет цвета</p> |  <p>Шум</p> | Проблема в аудиосистеме |

Круглосуточная поддержка в режиме чата и бесплатных звонков:

support.kivismart.com
0 800 606 600

Перечень повреждений, не допускающих дальнейшую эксплуатацию телевизора:

- сетевой шнур или вилка повреждены;
- экран телевизора поврежден;
- при попадании на телевизор влаги;
- после падения телевизора.



УТИЛИЗАЦИЯ ИЗДЕЛИЯ

После окончания срока службы данное изделие подлежит сдаче в соответствующий пункт приема электрического и электронного оборудования для последующей переработки и утилизации.

Обеспечивая правильную утилизацию, Вы помогаете сберечь природные ресурсы и предотвращаете ущерб для окружающей среды и здоровья людей, который возможен в случае ненадлежащего обращения.



З питань налаштування, функціоналу, а також скарг і пропозицій, звертайтеся в нашу службу підтримки:

Цілодобова підтримка в режимі чату і безкоштовних дзвінків:
support.kivismart.com або **0 800 606 600**

Кожен пристрій Kivi має термін гарантійного та сервісного обслуговування до трьох років. Протягом цього періоду Ви можете розраховувати на безкоштовне обслуговування і доставку Вашої техніки.

Гарантія передбачає безкоштовний ремонт або заміну виробу, комплектуючих протягом гарантійного терміну.

Все що Вам необхідно зробити для запиту ремонту або обслуговування Вашого пристрою зателефонувати за номером **0 800 606 600** і вказати свої контактні дані. Де б Ви не знаходилися.

Як стати учасником Акції «3 роки гарантії»:

- Зайдіть на сайт kivismart.com і перейдіть на сторінку «3 роки гарантії» і ознайомтеся з Офіційними умовами акції «3 роки гарантії»
- Зареєструйтесь для того, щоб увійти в особистий кабінет.
- Для реєстрації Вашого пристрою в особистому кабінеті введіть персональні дані та серійний номер. Серійний номер телевізора можна знайти на задній кришці телевізора, на коробці або в меню «про пристрій».
- Після підтвердження реєстрації пристрою Ви стаєте учасником акції «3 роки гарантії» і можете користуватися її перевагами.
- Для того, щоб скористатися акційною пропозицією в разі гарантійного випадку в період 3х років з дати покупки, зателефонуйте на гарячу лінію, повідомте серійний номер телевізора і дійте згідно з інструкцією оператора.
- При необхідності Центр Підтримки KIVI організовує доставку пристрою комфортним для клієнта способом.
- Офіційні умови Акції «3 роки гарантії» розміщені на сайті **kivismart.com**

| Опис пристрою | Телевізор кольорового зображення рідкокристалічний торговельної марки KIVI. |
|--|---|
| Гарантійний термін | 1 рік |
| Термін придатності (служби) | 5 років |
| Енергоспоживання в режимі очікування, Вт | 0,5 |
| Температура при експлуатації, °C | +15 – +35 |
| Відносна волога під час експлуатації, % | 45 – 75 |
| Температура зберігання, °C | +5 – +40 |
| Атмосферний тиск, кПа | 86 – 106 |
| Відносна вологість при експлуатації, % | 55 – 70 |
| Енергоспоживання в вимкненому режимі | <0,5 Вт або відсутнє |
| Дата виготовлення | Інформація про дату виготовлення вказана на упаковці пристрою |
| Країна виготовлення | Китай |
| | |



Фактичний список моделей доступних у вашому регіоні може відрізнятися від зазначених в цій інструкції.

Цілодобова підтримка в режимі чату і безкоштовних дзвінків:
support.kivismart.com або **0 800 606 600**



Цей посібник з експлуатації поширюється на телевізори кольорового зображення рідкокристалічні (LED) «KIVI», призначені для прийому сигналів мовного телебачення і містить інформацію, необхідну споживачеві для правильної та безпечної експлуатації.

Права користувача

- Телевізори KIVI призначені тільки для індивідуального некомерційного використання, за винятком приватних домовленостей з постачальником.
- Будь-який вміст або служба, доступ до яких здійснюється за допомогою даного пристрою є власністю третьої особи, захищений відповідними законами та нормативними актами про захист авторських прав, патентів, товарних знаків та інших прав інтелектуальної власності. При використанні даного пристрою користувач несе персональну відповідальність.
- Крім цього, користувач несе повну відповідальність, пов'язану з якістю, продуктивністю будь-якої програми / служби / змісту, встановленим самостійно, доступ до яких здійснюється за допомогою даного пристрою.
- Постачальник не несе відповідальність або гарантійні зобов'язання, пов'язані з використанням / установкою програмного продукту, яке порушує авторські права будь-якої третьої особи.
- Постачальник не несе відповідальність або гарантійні зобов'язання, за помилки використання пристрою, встановленого програмного забезпечення, перегляду контенту, завантаження інформації, яка може призвести до судових позовів і зобов'язаннями за відшкодуванням.
- Всі додатки, інформація, служби, контент наданий користувачеві з пристроєм, є власністю третіх осіб, отже постачальник не несе відповідальності щодо зміни, призупинення і припинення роботи, а також не несе відповідальності за судовими позовами і відшкодувань, які виникають по ним.
- Виробник залишає за собою право обмежувати використання або доступ до певного змісту або служби. Оскільки зміст або служби передаються через сторонню мережу і засоби передачі даних, виробник не здійснює обслуговування клієнтів такої мережі і засобів, і не зобов'язаний надавати таке клієнтське обслуговування.
- Постачальник не гарантує справності та продуктивності периферійних пристроїв, вироблених іншими особами. Постачальник відмовляється від будь-якої відповідальності або збитків, які можуть виникнути в результаті експлуатації використання периферійних пристроїв інших виробників.
- Запис і відтворення вмісту на цьому пристрої може вимагати дозволу від власника авторських прав або інших подібних прав. Користувач несе відповідальність за те, щоб використання цього або будь-якого іншого пристрою відповідало чинному законодавству про захист авторських прав у Вашій країні.

- При першому ввімкненні телевізора, а також після оновлення, ініціалізація може зайняти кілька хвилин (в залежності від моделі).
- Зображення в цьому посібнику несуть інформативний характер і можуть дещо відрізнятися від реального вигляду вашого телевізора і меню.
- Доступні меню і параметри можуть відрізнятися в залежності від використовуваного джерела вхідного сигналу і моделі пристрою.
- У майбутньому до телевізора можуть бути додані нові функції.
- Комплектація виробу може відрізнятися в залежності від моделі.
- Характеристики виробу або вміст цього посібника може бути змінено без попередження в зв'язку з удосконаленням виробу.
- Для нормального підключення кабелів HDMI і USB-пристроїв товщина зовнішнього оздоблення роз'ємів не повинна перевищувати 10 мм, а ширина - 18 мм. Якщо USB-кабель, або USB-пристрій неможливо під'єднати до USB-роз'єму телевізора, скористайтеся кабелем-подовжувачем, який підтримує роз'єм USB 2.0.
- Використовуйте сертифікований кабель з логотипом HDMI.
- В іншому випадку - це може привести до помилок з'єднання або може не відобразитися зображення.
- З метою безпечного використання і для продовження терміну використання виробу, не рекомендується використовувати неліцензійне ПЗ.
- На будь-які пошкодження, травми або несправності, що виникли в результаті використання неліцензійних компонентів або ПО, гарантія не поширюється.
- На деяких моделях ТВ, на екрані наклеєна захисна плівка, яку можна зняти перед експлуатацією.
- Слідкуйте за тим, щоб всі гвинти були правильно вставлені і надійно закручені. (Якщо гвинти затягнуті недостатньо сильно, телевізор може нахилитися після установки або бути нестійким).

Транспортування

- При зберіганні або транспортуванні пристрою в температурі нижче + 5°C перед початком експлуатації до включення живлення в кімнатній температурі має пройти не менше 5 годин.
- Транспортувати телевізор рекомендується в коробці або пакувальних матеріалах, в яких телевізор поставляється.
- Перш ніж переносити піднімати телевізор, витягніть штекер і всі інші кабелі.
- При перевезенні, стежте за вказівником знаходження дисплея на коробці. Не кладіть коробку на бік дисплея на кутові поверхні.
- Транспортування, розпакування, перенесення телевізора рекомендується здійснювати двома людьми.
- Тримайте телевізор за корпус зверху і знизу. Ні в якому разі не тримайте пристрій за дисплей і не переносите, утримуючи його за підставку.

Правила та умови ефективного, безпечного використання товару

- 1) Збережіть цю інструкцію.
- 2) Дотримуйтесь всіх запобіжних заходів.
- 3) Дотримуйтесь всіх попереджень.
- 4) Не використовуйте пристрій поруч з водою.
- 5) Витирайте пристрій сухою серветкою з мікрофібри.
- 6) Не блокуйте вентиляційні отвори, встановлюйте відповідно до інструкції.
- 7) Не встановлюйте пристрій поряд з джерелами обігріву.
- 8) Не нехтуйте цілісності вилки живлення. Якщо Ваша розетка не підходить, зверніться до фахівця.
- 9) Бережіть кабель живлення від випадкових ушкоджень. Кабель живлення необхідно покласти таким чином, щоб на нього не можна було випадково наступити або затиснути предметами, поміщеними на нього або поруч з ним. Особливу увагу слід приділити місцям, де шнур з'єднується з електричними розетками, пристроями.
- 10) Використовуйте лише сумісні аксесуари.
- 11) Вимикайте пристрій під час грози або Вашої відсутності протягом тривалого періоду.
- 12) Сервісне обслуговування і ремонт повинні проводити кваліфіковані фахівці. Ніколи не використовуйте пошкоджений якимось чином пристрій (потрапляння вологи, пошкодження кабелю та ін.).
- 13) Слідкуйте за цілісністю вилки і шнура живлення.
- 14) Не накривайте пристрій і вентиляційні отвори.
- 15) Не використовуйте пристрій поблизу відкритих джерел вогню.
- 16) Утилізуйте пристрій і аксесуари відповідно до правил і відповідних стандартів.
- 17) Використовуйте пристрій в сухому, чистому, вентилязованому приміщенні.
- 18) Не встановлюйте на пристрій ємності з рідиною.
- 19) Відстань від опалювальних пристроїв повинна бути не менше 1 м, температура повітря від + 5°C до 40°C, відносна вологість повітря 60-65%.
- 20) Підключайте ТВ за допомогою реле або стабілізатора напруги, щоб уберегти телевізор від можливих стрибків напруги.
- 21) Не намагайтеся застосовувати разом з цим пристроєм обладнання/кабелі з роз'ємами, форма і призначення яких не відповідають передбаченим виробником даної продукції.

Правила очищення поверхні телевізора

1. Якщо на екрані телевізора є транспортувальна наклейка, після її видалення може залишитися невелике забруднення. Видаліть забруднення перед переглядом телевізора.
2. При чищенні на зовнішній поверхні виробу і на екрані можуть з'явитися подряпини. Щоб запобігти появі подряпин, протирайте зовнішню поверхню телевізора і його екран м'якою тканиною, призначеною для догляду за LCD екранами.

3. Не розпилюйте воду або інші рідини безпосередньо на телевізор. Рідина, яка потрапила всередину виробу може стати причиною пошкодження, займання або ураження електричним струмом.
4. Для очищення корпусу телевізора використовуйте м'яку суху тканину. Не використовуйте легкозаймисті рідини (наприклад, бензин, розчинники) або миючі засоби. Для видалення невіддатливих плям допускається нанесення на тканину

невеликої кількості рідини для чищення екранів. Вимкніть телевізор і серветкою з мікрофібри акуратно протріть екран, видаляючи жирні плями і відбитки пальців. Очищуйте вимкнений з мережі телевізор.

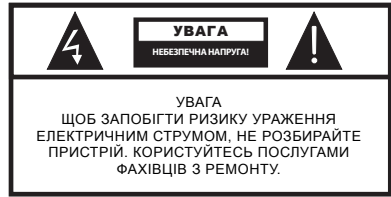

Даний символ вказує на небезпеку ураження електричним струмом.



Даний символ вказує на необхідність дотримання відповідних інструкцій.



УВАГА:

Для зниження ризику ураження вогнем або електрикою не використовуйте даний пристрій при високій вологості.



Даний символ вказує на те, що даний продукт має подвійну ізоляцію між напругою мережі і небезпечних для користувача деталей. При технічному обслуговуванні використовувати тільки оригінальні запчастини.



Це маркування вказує на те, що даний продукт не можна утилізувати разом з іншими побутовими відходами. Для запобігання можливої шкоди довкіллю або здоров'ю людини через неконтрольовану утилізацію відходів, передайте пристрій на переробку. Щоб повернути використовуваний пристрій, будь-ласка, використовуйте системи збору та повернення виробів або зверніться до продавця, у якого Ви придбали даний продукт. Вони можуть взяти цей продукт для безпечної утилізації.

KIVI

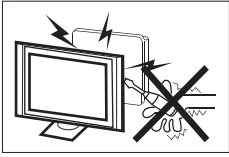

Апарат знаходиться під високою напругою. Не намагайтеся розібрати телевізор. Звертайтеся по допомогу до авторизованих сервісних центрів.

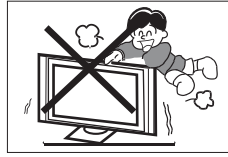

Не встановлюйте і не кидайте будь-які предмети на поверхню апарату. Не допускайте попадання рідини на апарат.

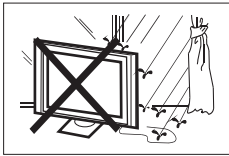

Щоб уникнути виникнення пожежі або ураження електричним струмом не використовуйте апарат під дощем та не піддавайте виріб дії вологи.

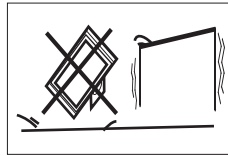

Не встановлюйте апарат на нестійкій поверхні. Падіння апарату може стати причиною отримання тілесних травм і пошкодженнь апарату.

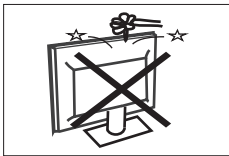

Захищайте апарат від падінь, ударів і зіткнень з іншими предметами це може стати причиною травм і поломок. Експлуатація апарату дітьми повинна проводитися тільки під наглядом дорослих.

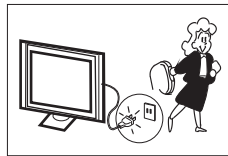

Якщо Ви не використовуєте телевізор тривалий час, від'єднайте його вилку живлення від мережі. Вилка виробу використовується для відключення пристрою, тому вона повинна бути доступна.

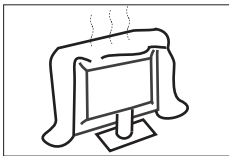

Не перекривайте вентиляційні отвори корпусу.

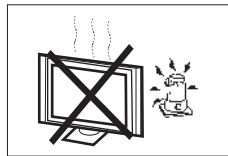

Бережіть пристрій від прямих сонячних променів або інших джерел тепла. Не встановлюйте біля телевізора джерела відкритого полум'я, наприклад, свічки.



Не встановлюйте пристрій на кабель живлення.

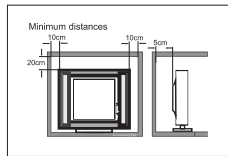

Дотримуйте мінімальні відстані телевізора від навколишніх предметів. Не допускайте перегріву пристрою.

Функції

- 1) Телевізор/монитор/термінал
- 2) Широкий кут огляду, висока яскравість
- 3) Внутрішня пам'ять
- 4) HDMI/USB
- 5) HDMI 2.0
- 6) HDMI ARC
- 7) HDMI CEC
- 8) DLNA/AirPlay
- 9) Смарт ТВ
- 10) Wi-Fi/Ethernet

Комплектація

| | |
|-----------------|---|
| Пульт ДК | 1 |
| Батарейки (AAA) | 2 |
| Інструкція | 1 |

Характеристики

| Модель | 24HR50BU 24HR50GU 24HR50WU 24FR50WU | 32HR50GU | 32FR50BU 32FR50GU 32FR50WU | 40FR50BU | 42FR50GU | 43FR50GU | 50FR50GU |
|-------------------------------------|--|----------|----------------------------------|-----------|-----------|-----------|-----------|
| Розмір екрану по діагоналі, дюйм/см | 24/61 | 32/81 | 32/81 | 40/102 | 42/107 | 43/109 | 50/127 |
| Роздільна здатність екрану, пікселі | HR: 1366x768 FR:1920x1080 | 1366x768 | 1920x1080 | 1920x1080 | 1920x1080 | 1920x1080 | 1920x1080 |
| Тип підсвічування | Direct LED | | | | | | |
| Комплектація | Підставки, болти для підставок, батарейки, ІЧ пульт дистанційного керування, гарантійний талон, інструкція з експлуатації. | | | | | | |
| Співвідношення сторін | 16:9 | | | | | | |
| Пит.потужність роб. режиму Вт/см2 | 0,021 | 0,018 | 0,019 | 0,017 | 0,016 | 0,016 | 0,018 |
| USB | 2 | | | | | | |
| HDMI | 3 | | 2 | 3 | | | |
| Коаксіальний аудіовихід | Hi | | | | | | |
| Компонентний вхід | Hi | | | | | | |
| Композитний вхід RCA | Так | | | | | | |
| Оптичний аудіовихід | Так | | | | | | |

| | | | | | | | |
|---|--------------------|-------------|-------------|-------------|-------------|-------------|--------------|
| Порт 3,5 (аудіо) | Так | | | | | | |
| Ethernet | Так | | | | | | |
| CI | Так | | | | | | |
| Антенa RF (75 Ом тип IEC) | Так | | | | | | |
| VGA | Ні | | | | | | |
| Аналоговий тюнер | Так | | | | | | |
| Цифровий тюнер | DVB-C, DVB-T2 | | | | | | |
| Напруга живлення | 100-240В ~ 50/60Гц | | | | | | |
| Споживана потужність у робочому режимі (Вт) | 33 | 48 | 53 | 76 | 76 | 78 | 120 |
| Клас енергоефективності | A | A | A | A | A | A | A |
| Стандарт VESA, мм | 100x100 | 200x100 | | 200x200 | | | |
| Ширина, висота, глибина, мм | 550x60x324 | 730x61x433 | 732x68x433 | 912x65x530 | 944x65x547 | 966x54x559 | 1124x55x650 |
| Розміри з підставкою, мм | 550x180x367 | 730x180x468 | 732x211x472 | 912x230x593 | 944x231x610 | 966x237x616 | 1124x252x714 |
| Маса нетто, кг | 2,7 | 4,5 | 4,8 | 6,9 | 7,8 | 8,9 | 13,7 |
| Маса брутто, кг | 3,8 | 5,8 | 6,3 | 8,2 | 9,7 | 11,7 | 17,7 |

Підтримка кодеків:

| Відео кодеки | Аудіо кодеки | Фото |
|---|----------------|----------------|
| AVI, MKV, MP4, MOV, VOB, H.264, H.265, MPEG1,2,4, | MP3, WMA, AAC, | JPEG, PNG, BMP |

Цілодобова підтримка в режимі чату і безкоштовних дзвінків:
support.kivismart.com або **0 800 606 600**

*Всі параметри наведені в таблиці мають ознайомчий характер і можуть відрізнятися від реальних або мати похибки. Специфікації можуть бути змінені без попередження.

Встановлення ТВ на підставку



Рекомендовано проводити монтаж підставки двома людьми.

Виберіть рівну, плоску поверхню, на якій Ви будете проводити монтаж. Щоб уберегти дисплей і корпус від пошкоджень, постеліть на поверхню чисту тканину або використовуйте пакувальний конверт, що йде в комплекті з телевізором.

Покладіть ТВ на дисплей, тримаючи його так, щоб центр ваги не був на кутах і на сторонах. Вийміть з упаковки з аксесуарами 2 кріпильних гвинта і зафіксуйте ними підставку, відповідно до зазначених на них символів (L - ліва, R - права). Вказівки нанесені виходячи з фронтального виду ТВ.

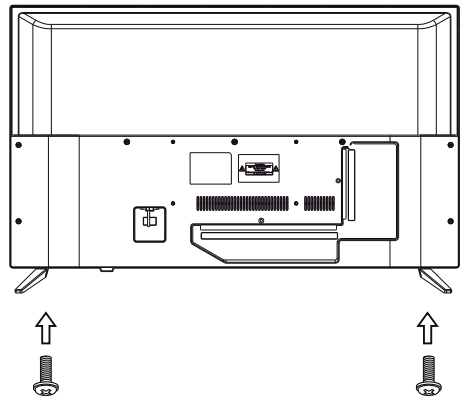
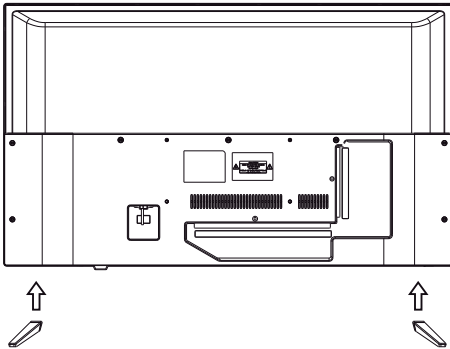

Для уникнення пошкоджень надійно закріпіть ТВ на стіні у відповідності з вимогами інструкції по установці.



Рекомендовано проводити монтаж ТВ на кронштейн двома людьми або кваліфікованим фахівцем.

ТВ не комплектується гвинтами для встановлення телевізорів на кронштейн.

Виберіть рівну, плоску поверхню, на якій Ви будете проводити монтаж.

Щоб уберегти дисплей і корпус від пошкоджень, постеліть на поверхню чисту тканину або використовуйте пакувальний конверт, що йде в комплекті з телевізором.

Покладіть ТВ на дисплей, тримаючи його так, щоб центр ваги не був на кутах і на сторонах.

Проведіть монтаж елементів кронштейна за допомогою чотирьох гвинтів, співпадаючих по ширині з отворами в ТВ. Для вибору кронштейна, керуйтеся параметрами VESA, зазначеними у даній інструкції.

Встановлення ТВ на підставку



Рекомендовано проводити монтаж підставки двома людьми.

Виберіть рівну, плоску поверхню, на якій Ви будете проводити монтаж. Щоб уберегти дисплей і корпус від пошкоджень, покладіть на поверхню чисту тканину або використовуйте пакувальний конверт, що йде в комплекті з телевізором.

Покладіть ТВ на дисплей, тримаючи його так, щоб центр ваги не був на кутах і на сторонах. Вийміть з упаковки з аксесуарами 2 кріпильних гвинта і зафіксуйте ними підставку, відповідно до зазначених на них символів (L - ліва, R - права). Вказівки нанесені виходячи з фронтального виду ТВ.

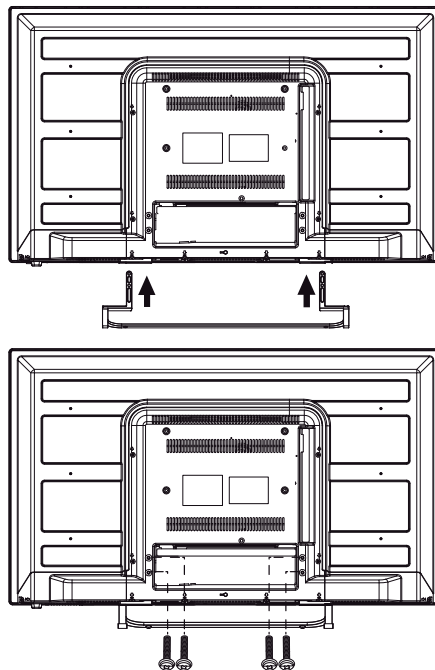

Встановлення 32FR50GU

Для встановлення даної моделі необхідно:

- 1) Зібрати підставку, прикріпивши тримачі до центральної штанги за допомогою 4х коротких болтів.
- 2) Встановити підставку таким чином, щоб тримачі увійшли в отвори всередині корпусу ТВ.
- 3) Закріпити тримачі всередині корпусу ТВ 4ма довгими болтами згідно схеми вище.

Передня панель

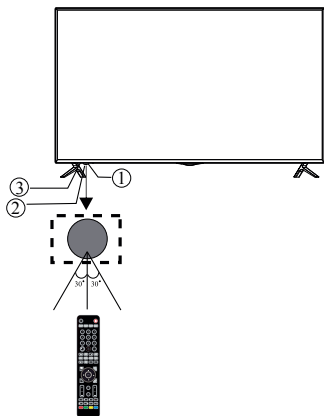

- 1: ІЧ датчик для пульта
- 2: LED індикатор статусу
- 3: Джойстик керування

Джойстик

Джойстик керування розташований праворуч від датчика ввімкнення

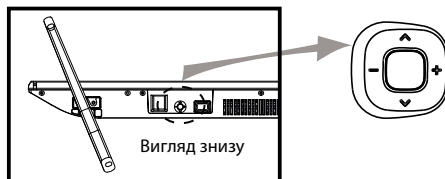

| Статус | Вниз/Верх | Вліво/Вправо | Натискання |
|-------------|-------------------------|------------------------|---|
| Вимкнено | Ні | Ні | Натисніть щоб увімкнути |
| Меню | Переміститися вниз/верх | Вліво/Вправо | Натисніть для підтвердження. Зажміть для вимкнення |
| Відтворення | Меню відтворення | Перемотка назад/вперед | Натисніть для підтвердження |

Порти на тильній стороні



*HDMI3 для моделей крім 32FR50GU

Порти на боковій стороні



Передня панель 32FR50

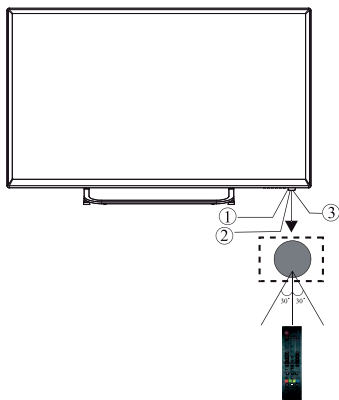

- 1: ІЧ датчик для пульта
- 2: LED індикатор статусу
- 3: Джойстик керування

Клавіші

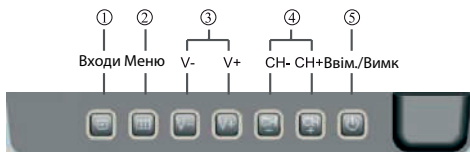

- 1) Джерела
Відобразити меню входів пристрою
- 2) Меню
Відобразити головне меню
- 3) V-/V+
Зміна рівня гучності
В меню натискайте «V-/V+» для налаштування вибраного параметра
- 4) CH-/CH+
В режимі ТБ «CH-/CH+» перемикають канали.
В меню, натискайте «CH-/CH+» для вибору пунктів.
- 5) Ввікнення/Вимкнення
Натистисніть кнопку для вимкнення телевізора або переходу в Режим очікування (вимкнення)

Бокові порти підключення



Нижні порти підключення



Підключення антени до ТВ.

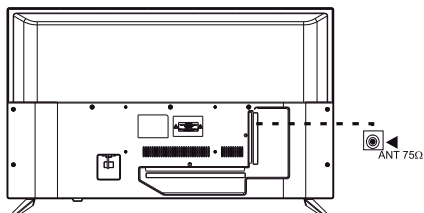

Примітка:

Постачальник не несе відповідальності за пошкодження складових ТВ в наслідок подачі високої напруги через порт антени.

Опір: 75 Ω

Рекомендується використовувати антену з підсилювачем.

Можлива роздільна здатність

| | Роздільна здатність | V.Freq.(Hz) | H.Freq.(KHz) |
|-------------------------------|---------------------|-------------|--------------|
| 1 | 800x600 | 60 | 37.88 |
| 2 | 1024x768 | 60 | 48.36 |
| 3 | 1366x768 | 60 | 47.7 |
| 4 | 1280x768 | 60 | 47.3 |
| 24FR,32FR, 40",42",43",50" | 1920x1080 | 60 | 67.5 |

Підключення пристроїв

Цей телевізор сумісний з більшістю пристроїв відтворення відео. Ви можете підключати аудіо, відео та інші пристрої згідно з інструкцією.

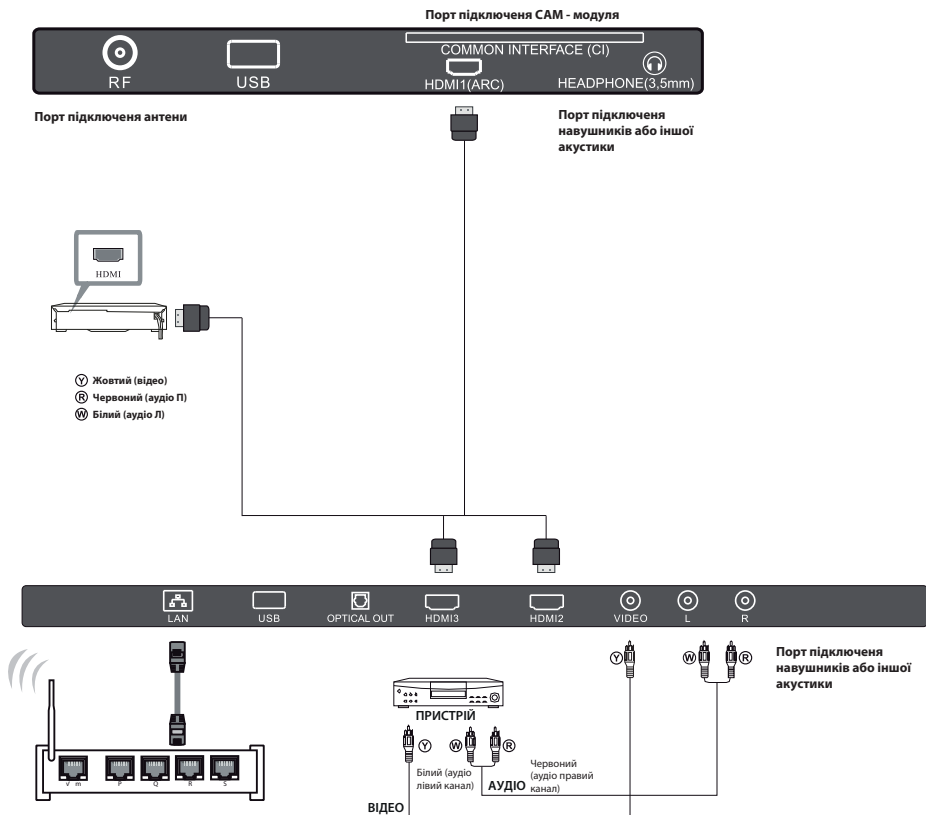

ТВ може бути підключений до наступних пристроїв: ПК, DVD, Blue-ray плеєра, медіа боксу, AV-ресивера, саундбару, ігрової консолі, домашнього кінотеатру та ін. Порт URbPr підтримує наступні формати відео: 480i, 576i, здатності 480р, 576р, 720р, 1080i, 1080р.

Примітки:

- Деякі перехідники та пристрої можуть працювати некоректно, оскільки передають сигнал нестандартними способами.
- Реальне розташування і наявність портів може відрізнятись в залежності від моделі.

Інфра-червоний пульт ДК

Для використання пульта ДК спочатку необхідно встановити батарейки так як вказано на схематичному зображенні. Для коректної роботи пульта слід направляти його на ІЧ датчик ТВ.

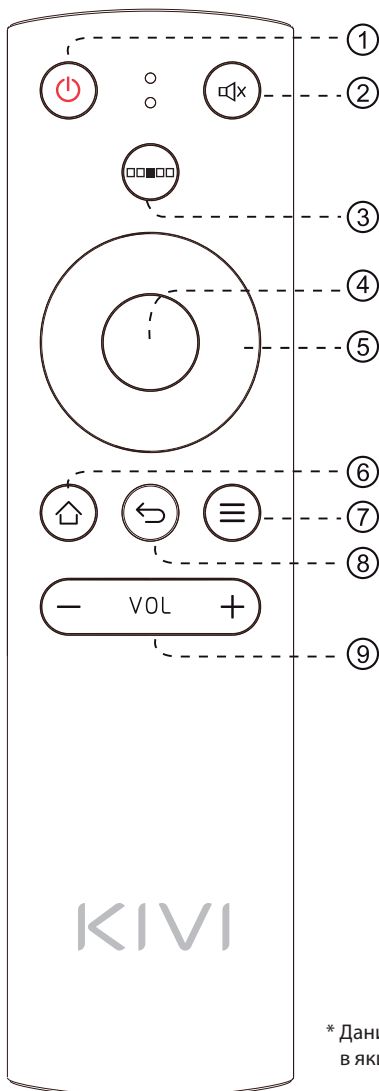
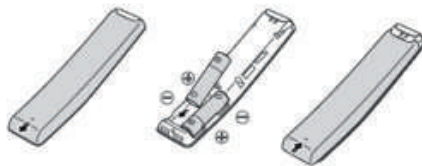

Призначення клавiш:

1. : Включення/Вимкнення ТВ.
2. : Включення/Вимкнення звука динаміків.
3. : Виклик швидкого меню.
4. : Підтвердження/Введення/Запуск.
5. : Стрілки використовуються для навігації по меню, а також перемикання каналів.
6. : Повернутися на головну сторінку меню.
7. : Опції/Налаштування/Контекстне меню.
8. : Вихід/Назад.
9. : Регулювання рівня гучності.

KIVI REMOTE

Ви також можете використовувати Ваш смартфон як пульт керування. Для цього скачайте додаток Kivi Remote в Play Market або App Store та встановіть його.

Для роботи програми, Ваш смартфон і ТВ повинні бути підключені до однієї мережі. Детальні вимоги для додатка читайте в описі програми у відповідному магазині додатків.

* Даний пульт поставляється в комплекті з моделями, в яких відсутня функція Bluetooth.

Пульт KIVI RC18

Даний пульт оснащений мікрофоном і працює за технологією Bluetooth.



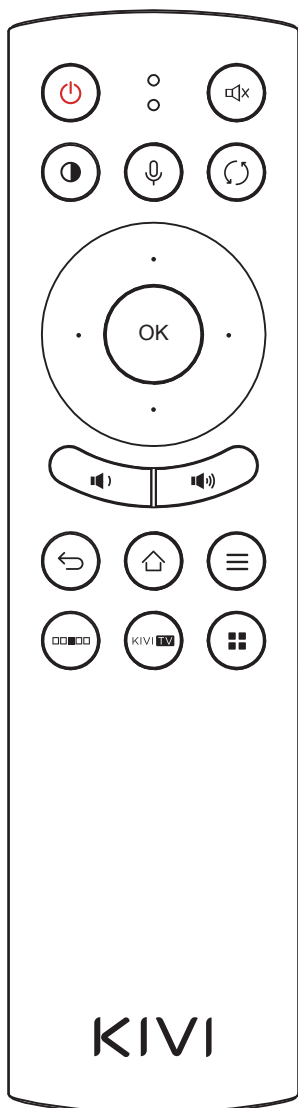

Важливе зауваження: Даний пульт вимагає синхронізації з ТВ, яка відбувається при першому включенні ТВ. Виконуйте дії на екрані ТВ для підключення пульта до ТВ.

Його також можна підключити вручну через меню налаштувань.

Пульт, зв'язаний з конкретним ТВ, буде працювати тільки з ним, до моменту примусового відключення пульта. В даному пульті за допомогою інфра-червоного датчика працює тільки кнопка ВКЛ \ ВИКЛ.



Призначення клавiш:

-  Включення \ Вимкнення ТВ.
-  MUTE. Включення і вимкнення звуку.
-  Перемикання режимів зображення.
-  Активація мікрофона при утриманні.
-  Повернення на попередній канал.
-  ОК \ Введення \ Підтвердити.
-  Стрілки навігації по меню та застосункам.
-  Гучність нижче \ Гучність вище.
-  Назад \ Повернутися \ Скасування \ Закрити.
-  HOME. Вийти на головний екран.
-  Меню \ Опції.
-  Виклик «швидкого меню» управління ТВ
-  KIVI TV Запуск програми KIVI TV.
-  Мультимедійна кнопка.
* Дану кнопку ви можете налаштувати в меню налаштувань ТВ.

* Дана модель пульта поставляється тільки з моделями, оснащеними функцією Bluetooth.

I. Головне меню

1.1 Інтерфейс головного меню

В головному меню телевізора розташовані розділи: Рекомендації, Налаштування, Входи, Додатки, Віджети. Реальний вигляд меню і розташування розділів можуть відрізнятися від реального вигляду на телевізорі і бути змінені без попередження.

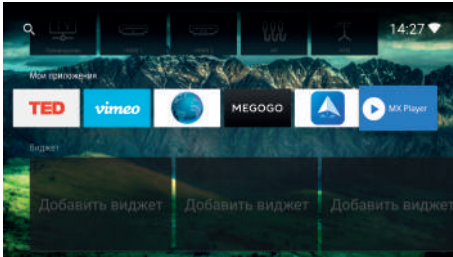

1.2 Спливаюче меню

З допомогою кнопки Опції ≡ активуйте спливаюче меню налаштування інтерфейсу.
В даному меню можна змінювати:
- Фон головного меню. Зміни доступні для зображень у пам'яті ТВ або на зовнішньому накопичувачі.
- Додатки. Дозволяє змінювати порядок розміщення додатків, видаляти їх і приховувати з головного меню, не видаляючи.
- Розділи. Дозволяє змінювати місце розташування розділів або приховувати будь-який розділ, не видаляючи його.
- Розмір іконок. Дозволяє вибрати розмір іконок на екрані ТВ.
- Дата та час. дозволяє змінити дату і час, встановлені на ТВ.
*за замовчуванням цей параметр а «Авто», в якому система ТВ визначає час і дату згідно налаштувань маршрутизатора, до якого підключений ТВ.

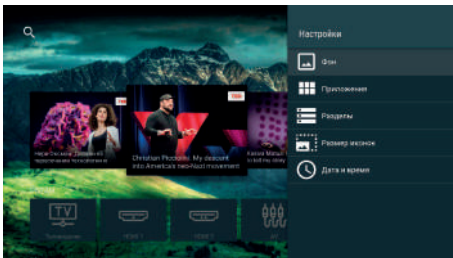

1.3 Підключення інтернету

Для підключення провідного інтернет-з'єднання у телевізорі:
– Підключіть кабель інтернету в роз'єм LAN.
– Увімкніть телевізор.
– Зайдіть в налаштування телевізора.
– Зайдіть в налаштування інтернет мережі телевізора.
– Виберіть дротове з'єднання з інтернет.

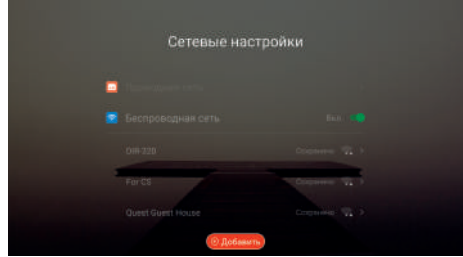

Для підключення бездротового інтернет-з'єднання у телевізорі:
– Увімкніть телевізор.
– Зайдіть в налаштування телевізора.
– Зайдіть в налаштування інтернет мережі телевізора.
– Виберіть бездротове з'єднання.
– Виберіть доступну бездротову мережу.
– Підключіться до мережі.

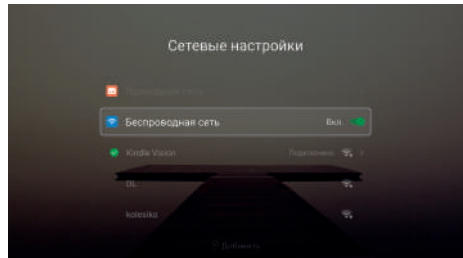

2. Пристрої та папки

Виберіть пункт «Пам'ять» і натисніть ОК. Навігація по меню відбувається за допомогою стрілок. Відкривайте необхідні Вам пристрої, папки та файли, з допомогою кнопки ОК.

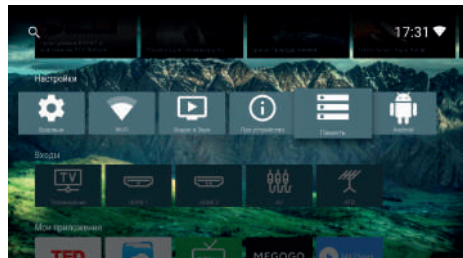

2.1. Файли

В даному розділі: Зображення, Відео, Музика і Додатки. Дані розділи призначені для перегляду файлів на внутрішньому і зовнішньому носії. Ви можете відобразити тільки той чи інший тип контенту на носіях за допомогою даних підменю. За допомогою стрілок виберіть розділ Файловий менеджер. За допомогою стрілок виберіть необхідний Вам підрозділ і натисніть ОК для запуску.

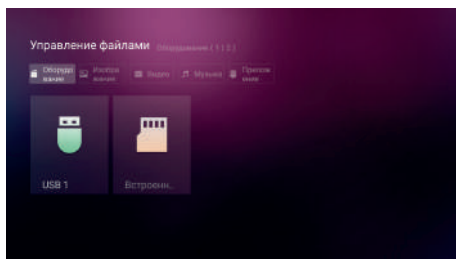

2.2. Зображення

У розділі «Зображення» знаходяться всі папки, в яких є графічні файли. Виберіть папку або файл за допомогою стрілок і ОК.

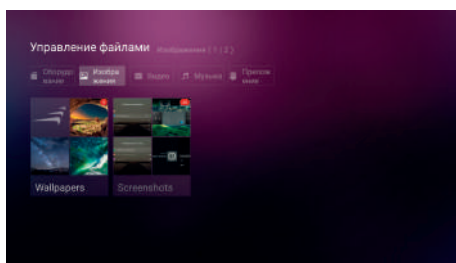

2.3. Перегляд зображень, слайд шоу.

При відображенні картинки на екрані Ви можете переміститися між файлами, не виходячи з меню перегляду. Натискайте на стрілку, щоб відкрити наступне/попереднє зображення, натисніть центральний значок, щоб запустити слайд-шоу. Щоб повернути картинку натисніть на значок на екрані.

3. Відео

У розділі «Відео» файлового менеджера виберіть потрібну папку або відео з допомогою стрілок і ОК.

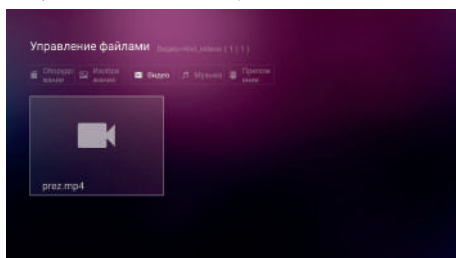

3.1 Перемотування відео

Під час відтворення відео затисніть кнопку стрілок на пульті для перемотування відео.

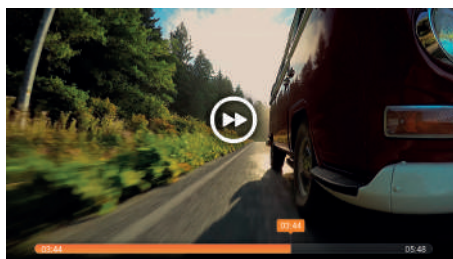

4. Музика

Перейдіть у розділ «Музика» файлового менеджера і виберіть потрібну папку за допомогою стрілок і ОК.

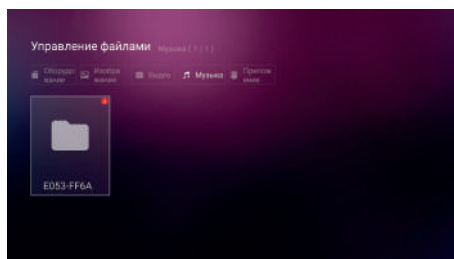

4.1. Перемикання аудіо

Під час відтворення використовуйте кнопки навігації для перемикання між піснями і перемотування.

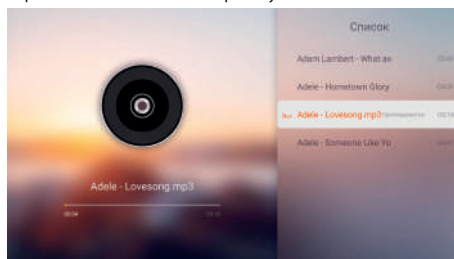

5. Додатки

Якщо на зовнішньому або внутрішньому носії є інсталяційний файл програми, Ви можете знайти його в розділі «Додатки» файлового менеджера. Перемикаючись в списку додатків, виберіть і встановіть його, використовуючи підказки на екрані.

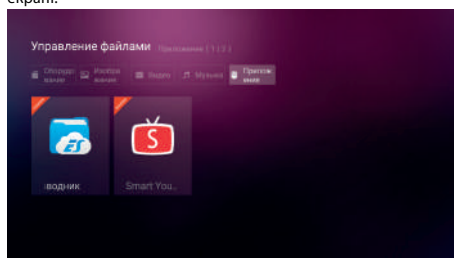

5.1. Передвстановлені додатки

Включають: Перелік програм, Менеджер додатків, Браузер, Помічник ТВ та інші.

Список програм: Дивіться інформацію про всі додатки на Вашому ТВ.

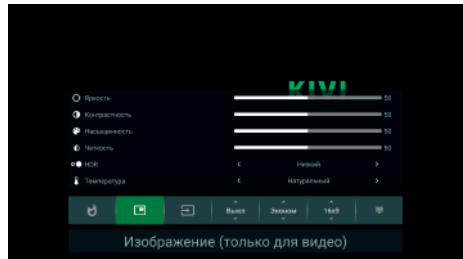
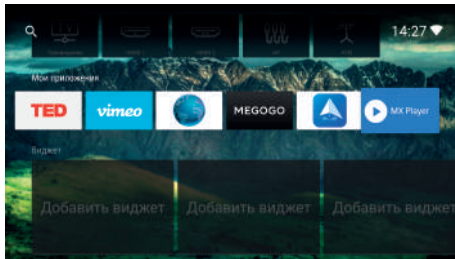

6. Налаштування

Включають: Налаштування мережі, загальні налаштування зображення і звук, про пристрій. В налаштуваннях мережі Ви можете вибрати тип підключення (дротове\бездротове Wi-Fi) і підключитися до мережі.

Параметри: режим сну, метод введення, мову, фонове зображення, скидання налаштувань та інше.

Зображення і звук: для налаштування режимів зображення, базових параметрів екрана (яскравість, контраст та ін), налаштування звуку. Налаштування екрану в даному меню впливають на перегляд через Антену або файли на носіях.

Керування: За допомогою стрілок виберіть потрібний розділ і натисніть ОК для запуску.

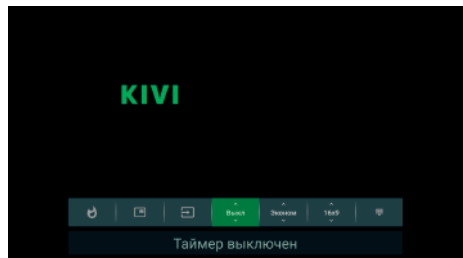
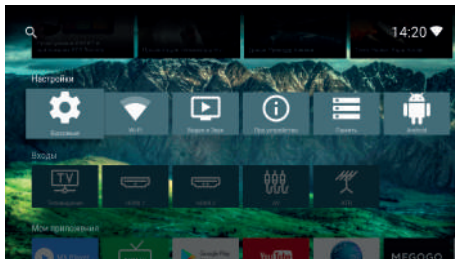
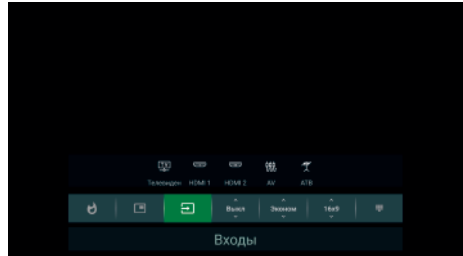

6.1. Швидке меню

Кнопкою Аспект на пульті ДК викличе швидке меню.

Використовуючи навігатор і стрілки вліво/вправо і кнопки ОК виберіть один з доступних пунктів: Налаштування оптимізації/ Вибір джерел / Настройка таймера вимкнення / Режим зображення / Зміна співвідношення сторін / Перехід на номер каналу* / Попередній канал*.

- функція активується в будь-якій частині меню;

* - функція активується під час перегляду аналогових і цифрових каналів.

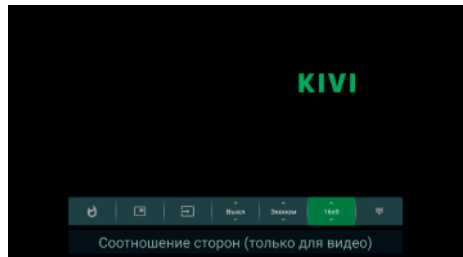
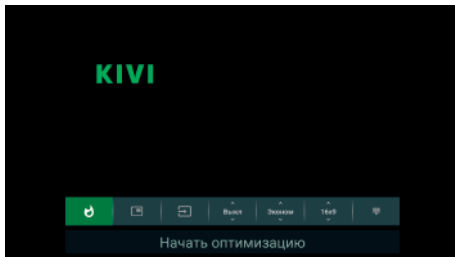
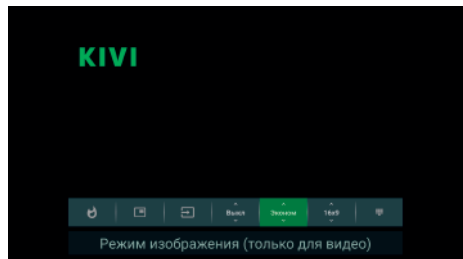

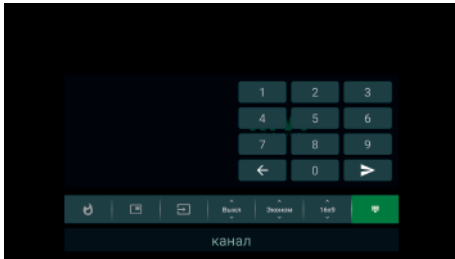

7. Дистанційне оновлення Операційної системи (прошивки) ТБ.

В даному розділі. Про пристрій, Версія системи, натисніть ОК. Вам буде відображена поточна версія ОС (прошивки) або буде запропоновано оновити прошивку. Не вимикайте телевізор під час оновлення.

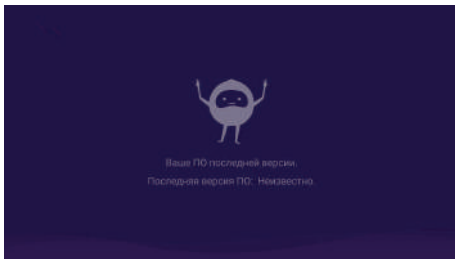
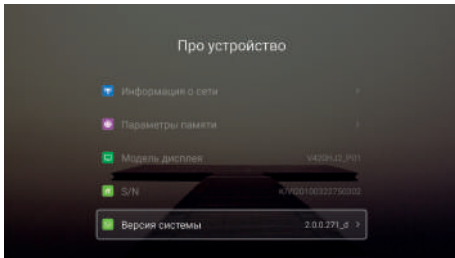
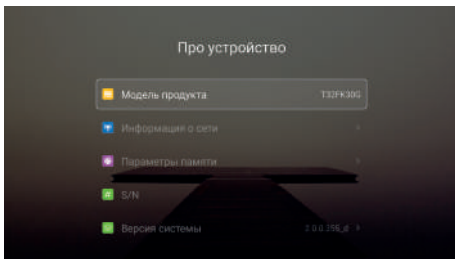

II. Підключення телебачення

Перебуваючи в меню Цифрового або Аналогового ТБ, натисніть кнопку "Опції" для появи меню налаштувань.



1. Тип антени

Натискайте Вліво або Вправо для вибору Зовнішньої антени або Кабельного з'єднання.

2. Автоналаштування

- Натисніть ОК для переходу в меню вибору країни.
 - Виберіть тип пошуку: Аналогові/Цифрові/АТБ+ЦТБ.
 - Оберіть регіон з допомогою стрілок і ОК
- Вибравши країну, натисніть ОК для старту пошуку.

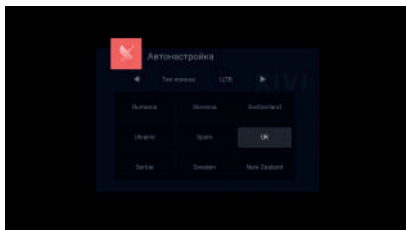
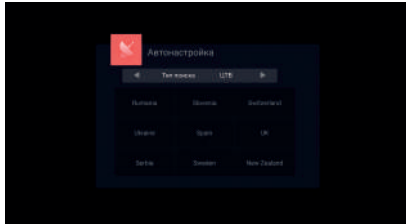

Примітка: Всі раніше налаштовані канали будуть видалені під час автопошуку.

3. Ручне налаштування аналогового ТБ

Рухайтесь по меню, налаштовуючи необхідні підпункти кнопками стрілок, налаштовуючи зображення. Внизу меню натисніть "Зберегти" після закінчення додаткового налаштування

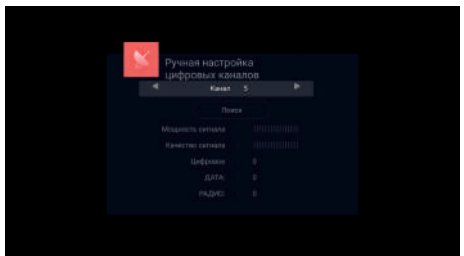

4. Ручне налаштування Цифрового ТБ

Натисніть ОК для входу в це меню, виберіть потрібний номер каналу, його параметри, для запуску пошуку по заданим параметрам.

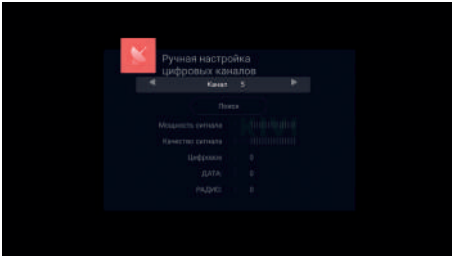

5. Редагування каналів

Переміщайтеся по даному меню для блокування каналів, додати в обране, зміни назви та іншого. Зміни можна робити кольоровими кнопками пульта.

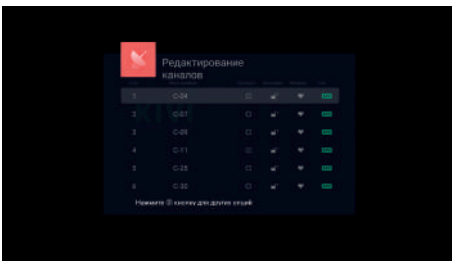

1. Для зміни порядку каналів, натисніть жовту кнопку пульта на каналі і перетягніть його на іншу позицію, потім знову натисніть жовту кнопку.

2. Для перейменування каналу використовуйте зелену кнопку.

III. Налаштування зображення

1.1 Налаштування зображення

Виберіть другий пункт меню Опцій для налаштування зображення.

1.2 Налаштування зображення

Виберіть комфортний для Вас режим: Стандартний/М'який/Яскравий/Користувальницький*

*також перемикається кнопкою P. MODE ПДК

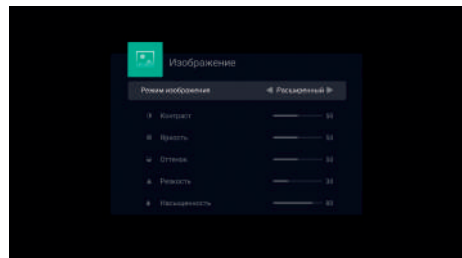
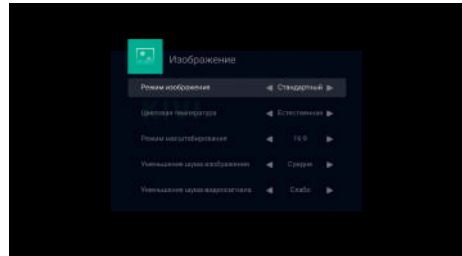

1.3 Кольорова температура

Виберіть комфортний для Вас режим:

Теплий/Холодний/Користувацький/Натуральний

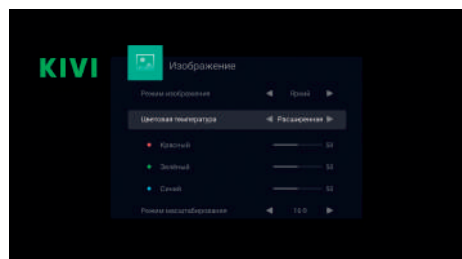
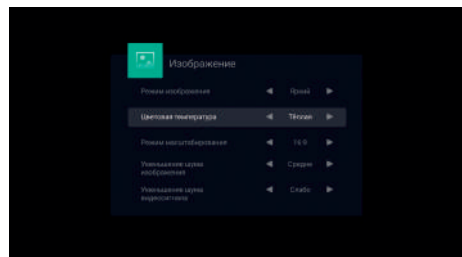

1.4 Масштабування

Виберіть співвідношення сторін і масштаб: 4:3/16:9/Масштаб 1/Масштаб 2/На весь екран (тільки в HDMI)*

*також перемикається кнопкою АСПЕКТ ПДК

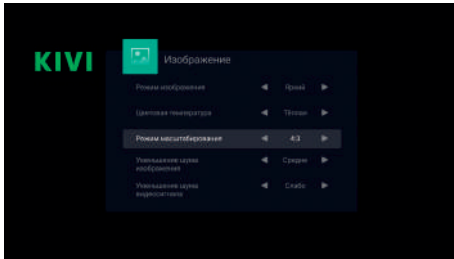

1.5 Зменшення рівня шуму

Налаштування: Середньо/Сильно/Авто/Вимкнено/Слабо.

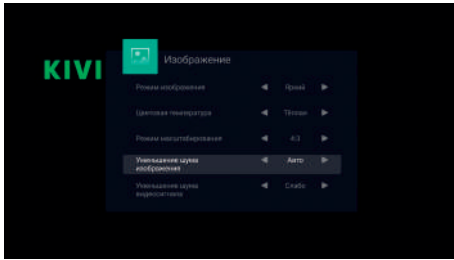

1.6 Зменшення рівня шуму MPEG

Налаштування: Середньо/Сильно/Авто/Вимкнено/Слабо.

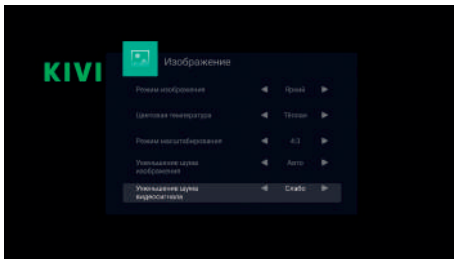

IV. Налаштування звуку

В даному меню можна вибрати режими звуку, аудіовиходу та інше.

1.1 Режими звуку

Режими звуку Ви можете вибрати серед:

Фільм, Спорт, Користувальницький, Стандартний або Музика.

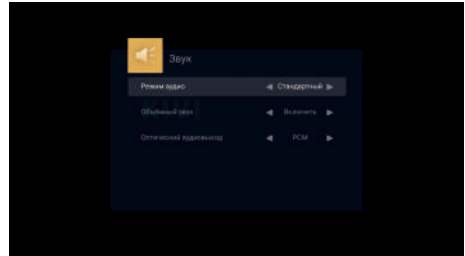

В режимі **Розширений** Ви можете налаштувати інтенсивність високих і низьких частот, а також баланс звуку.

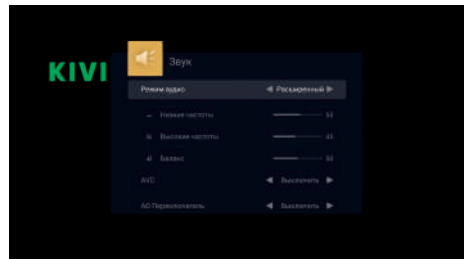

1.2 AVC (Автогучність)

Включення даного режиму активує автогучність (опціонально).

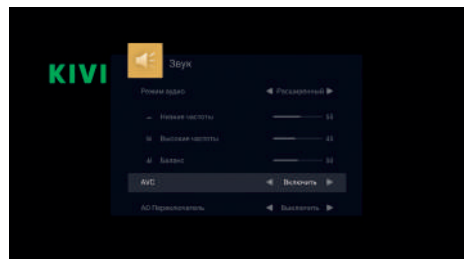

1.3 AD Volume (Налаштування для слабозорих)

Даний пункт активує налаштування для слабозорих (опціонально).

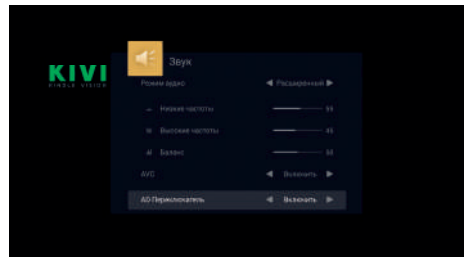

1.4 Об'ємний звук

Даний пункт вмикає/вимикає режим об'ємного звучання.

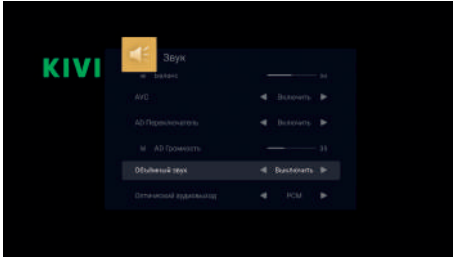

1.5 SPDIF Вихід (оптичний вихід)

Виберіть між Авто/Вимкнено/PCM (ІКМ для перекладу в аналоговий)

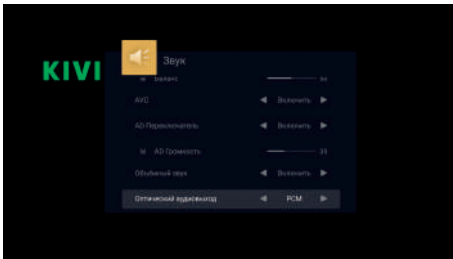

1.3 Субтитри

Даний підпункт включає і вимикає субтитри

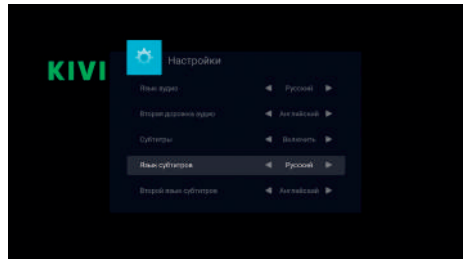

1.4 Друга мова субтитрів

Даний підпункт включає і вимикає другі субтитри.

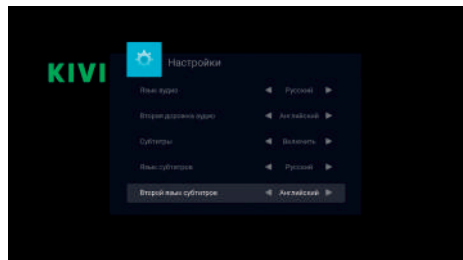

V. Налаштування

В даному меню можна змінити додаткові налаштування аудіо/відео

1.1 Мова аудіо

Виберіть мову аудіодоріжки за замовчуванням.

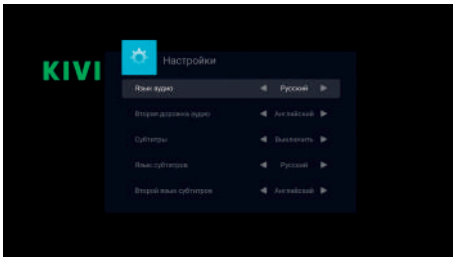

1.2 Мова аудіо 2

Виберіть мову аудіодоріжки №2 за замовчуванням.

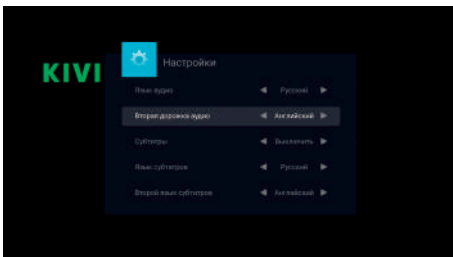

1.5 HDMI CEC

При включенні CEC, Ви можете керувати зовнішніми пристроями, що підтримують дану технологію, базовим пультом для ТВ.

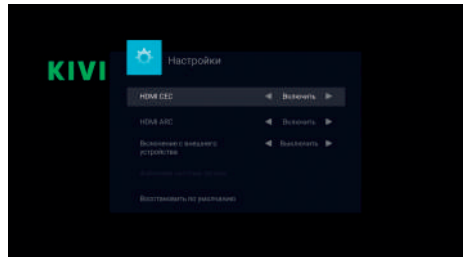

1.7 HDMI ARC

Дана функція дозволяє виводити аудіо і управляти одним пультом пристроями з підтримкою функції ARC.

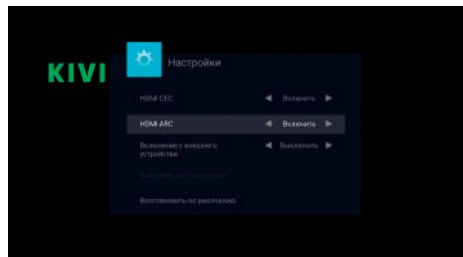

1.8 Системний режим очікування

Активує Системний режим очікування.

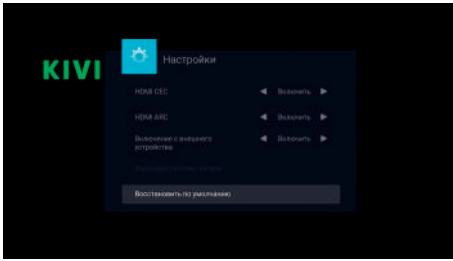

1.9 Відновити за замовчуванням

Натисніть ОК для відновлення налаштувань зображення звуку і портів до заводських (за замовчуванням).

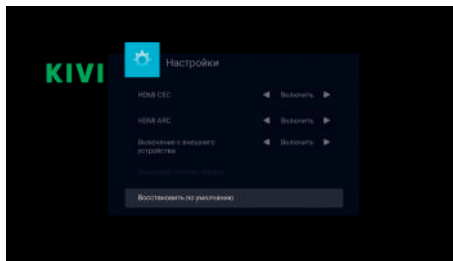

VII. Меню блокування









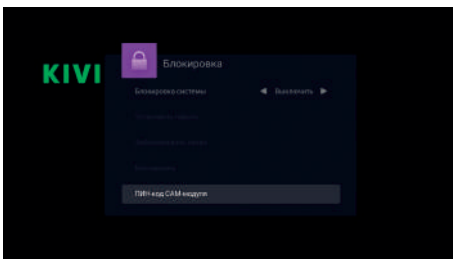
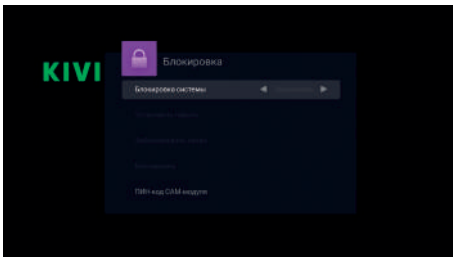







У даному меню Ви можете налаштувати батьківський контроль або заблокувати деякі канали.

1.1 Система блокування

Ви можете встановити будь-який зручний для Вас пароль блокування.

Пароль за замовчуванням 6666.



| Опис неполадки | | Можлива причина |
|---|--|--|
| Зображення | Аудіо | |
|  <p>Цифровий шум</p> |  <p>Шум</p> | Перевірте положення антени, напрямок або з'єднання |
|  <p>Тінь на зображенні</p> |  <p>Нормальний звук</p> | Перевірте положення антени, напрямок або з'єднання |
|  <p>Перешкоди</p> |  <p>Шум</p> | Можливі сторонні перешкоди від інших пристроїв |
|  <p>Нормальне зображення</p> |  <p>Нема звуку</p> | Перевірте рівень гучності і аудіовихід |
|  <p>Нема зображення</p> |  <p>Нема звуку</p> | Перевірте чи підключений телевізор до розетки, натисніть кнопку меню і перевірте налаштування звуку і зображення |
|  <p>Чорно-біле зображення</p> |  <p>Нормальний звук</p> | Перевірте систему управління кольором |
|  <p>Шум та перешкоди</p> |  <p>Нормальний або тихий звук</p> | Перевірте положення антени, напрямок або з'єднання, зробіть новий пошук каналу |
|  <p>Нема кольору</p> |  <p>Шум</p> | Проблема в аудіосистемі |

Цілодобова підтримка у режимі чату і безкоштовних дзвінків:

support.kivimart.com
0 800 606 600

Перелік пошкоджень, які не допускають подальшу експлуатацію телевізора:

- шнур або штепсельна вилка пошкоджені;
- екран телевізора пошкоджений;
- при попаданні на телевізор вологи;
- після падіння телевізора.



УТИЛІЗАЦІЯ ВИРОБУ

Після закінчення терміну служби даний виріб підлягає здачі у відповідний пункт прийому електричного та електронного обладнання для подальшої переробки та утилізації. Забезпечуючи правильну утилізацію, Ви допомагаєте зберегти природні ресурси і запобігаєте шкоді навколишнього середовища і здоров'я людей, який можливий в разі неналежної утилізації.