



## KIVI LED телевизор Инструкция по эксплуатации

Модель:

24HK20G  
32HK20G

## KIVI LED телевизор Інструкція з експлуатації



KIVISMART.COM



Ознакомьтесь с данным руководством перед использованием устройства.  
Ознайомтеся з данною інструкцією перед використанням пристрою.



**З питань налаштування, функціоналу, а також скарг та пропозицій по продукту, звертайтеся в нашу службу підтримки:  
Цілодобова підтримка в режимі чату і безкоштовних дзвінків:  
support.kivismart.com або 0 800 606 600**

**По вопросам настройки, функционала, а также жалоб и предложений, обращайтесь в нашу службу поддержки:  
Круглосуточная поддержка в режиме чата и бесплатных звонков:  
support.kivismart.com или 0 800 606 600**

#### **Якісно новий рівень обслуговування техніки з доставкою від дверей**

Ваш Kivi прихворів? Не проблема! Забудьте про пошук сервісних центрів і поштових відділень! Ви можете безкоштовно відправити свій пристрій «від дверей до дверей», не витрачаючи часу на черги і заповнення документів.

Кожен пристрій Kivi має термін гарантійного та сервісного обслуговування до двох років. Протягом цього періоду ви можете розраховувати на безкоштовне обслуговування і доставку вашої техніки.

Ваш пристрій дістанеться рук професіоналів максимально швидко.

Все що вам необхідно зробити для запиту ремонту або обслуговування вашого пристрою - зателефонувати за номером **0 800 606 600** та вказати свої контактні дані. Де б ви не знаходилися.

\* Доставка здійснюється з будь-якої області України, на території якої працює «Нова Пошта».

\* Ви також можете замовити доставку в разі не гарантійного або післягарантійного ремонту та обслуговування. У разі підтвердження не гарантійного випадку сервісним центром, вам буде необхідно сплатити вартість доставки.

#### **Качественно новый уровень обслуживания техники с доставкой от двери**

Ваш KIVI приболел? Не беда! Забудьте про поиск сервисных центров и почтовых отделений! Вы можете бесплатно отправить своё устройство «от двери до двери», не тратя времени на очереди и заполнение документов.

Каждое устройство Kivi имеет срок гарантийного и сервисного обслуживания до двух лет.

На протяжении этого периода вы можете рассчитывать на бесплатное обслуживание и доставку вашей техники.

Ваше устройство окажется в руках профессионалов максимально быстро.

Всё что вам необходимо сделать для запроса ремонта или обслуживания вашего устройства – по звонить по номеру 0 800 606 600 и указать свои контактные данные. Где бы вы ни находились.

\* Доставка осуществляется из любой области Украины, на территории которой работает «Новая Почта».

\* Вы также можете заказать доставку в случае не гарантийного или послегарантийного ремонта и обслуживания. В случае подтверждения не гарантийного случая сервисным центром, вам будет необходимо оплатить стоимость доставки.

**KIVI**  
KINDLE VISION

## Содержание/Зміст

### RU

1. Правила безопасности и предупреждения	2-5
2. Характеристики	6
3. Установка, Порты подключения	7-10
4. Пульт дистанционного управления	11
5. Меню, Управление каналами и дополнительные настройки	12-18
6. Исправление неполадок	19
7. Информация о производителе	19

### UA

1. Правила безпеки та попередження	20-23
2. Характеристики	24
3. Встановлення, Порти та підключення	25-28
4. Пульт дистанційного керування	29
5. Меню, Керування каналами та додаткові налаштування	30-36
6. Виправлення несправностей	37
7. Інформація про виробника	37



## Права пользователя

- Телевизоры KIVI предназначены только для индивидуального некоммерческого использования, за исключением частных договорённостей с поставщиком.
- Любое содержимое или служба, доступ к которым осуществляется с помощью данного устройства является собственностью третьего лица, защищенная соответствующими законами и нормативными актами о защите авторских прав, патентов, товарных знаков и других прав интеллектуальной собственности. При использовании данного устройства пользователь несёт единоличный риск.
- Кроме этого, пользователь несет любой риск, связанный с уровнем качества, производительностью и точностью любого содержания\службы\приложения, доступ к которым осуществляется с помощью этого устройства.
- Поставщик заявляет, что не несет ответственности за любые прямые или косвенные гарантии или условия, связанные с использованием на данном устройстве любого содержания или службы, в частности, гарантии товарной пригодности, удовлетворительного качества, соответствия конкретной цели, точности, беспрепятственного пользования и отсутствия нарушения прав любого третьего лица.
- В максимальной степени, разрешенной действующим законодательством, в любом случае, включая ошибки или небрежности, поставщик не несет ответственность по судебным искам и не несет обязательства по возмещению, которые возникают как результат или следствие любой информации, загруженной в данное устройство или использования устройства, содержания или службы пользователем во вред третьим лицам.
- Все приложения, службы или контент предоставленный пользователю с устройством, являются собственностью соответствующей организации, следовательно поставщик не делает заявлений и не предоставляет гарантий относительно их изменения, приостановления, отмены или прекращения, а также не несет ответственности за судебными исками и не несет обязательства по возмещению, которые возникают за ними.
- Производитель оставляет за собой право ограничивать использование или доступ к определенному содержанию или службе. Поскольку содержание или службы передаются через стороннюю сеть и средства передачи данных, производитель не осуществляет обслуживание клиентов такой сети и средств, и не несет обязательства предоставлять такое клиентское обслуживание.
- Поставщик не гарантирует исправности эксплуатации и производительности периферийных устройств, произведенных другими лицами. Поставщик отказывается от любой ответственности или ущерба, который может возникнуть в результате эксплуатации и / или использования периферийных устройств других производителей.
- Запись и воспроизведение содержимого на данном устройстве может потребовать разрешения от владельца авторских прав или других подобных прав. Пользователь несёт ответственность за то, чтобы использование этого или любого другого устройства соответствовало действующему законодательству об авторском праве в вашей стране.

- При первом включении телевизора, а также после обновления, инициализация может занять несколько минут (в зависимости от модели).
- Изображения в данном руководстве несут информативный характер и могут несколько отличаться от реального вида вашего телевизора и меню.
- Доступные меню и параметры могут отличаться в зависимости от используемого источника входного сигнала и модели устройства.
- В будущем к телевизору могут быть добавлены новые функции.
- Комплектация изделия может отличаться в зависимости от модели.
- Характеристики изделия или содержание данного руководства может быть изменено без предупреждения в связи с совершенствованием изделия.
- Для нормального подключения кабелей HDMI и USB-устройств толщина внешнего обрамления разъемов не должна превышать 10 мм, а ширина - 18 мм. Если USB-кабель, или USB-устройство невозможно вставить в USB-разъем телевизора, воспользуйтесь кабелем-удлинителем, который поддерживает разъем USB 2.0.
- Используйте сертифицированный кабель с логотипом HDMI.  
В противном случае может привести к ошибкам соединения или может не отображаться изображения.

- В целях обеспечения безопасности и для продления срока использования изделия, не рекомендуется использовать нелегальное ПО .
- На любые повреждения, травмы или неисправности, возникшие в результате использования нелегальных компонентов или ПО, гарантия не распространяется.
- На некоторых моделях ТВ, на экране наклеена защитная плёнка, которую можно снять перед эксплуатацией.
- Следите за тем, чтобы все винты были правильно вставлены и надежно закручены. (Если винты затянуть недостаточно сильно, телевизор может наклониться после установки или быть неустойчивым).

### **Транспортировка**

- Транспортировать телевизор лучше в коробке или упаковочных материалах, в которых телевизор поставляется.
- Прежде чем переносить поднимать телевизор, отключите кабель питания и все остальные кабели.
- При перевозке, следите за указателем нахождения дисплея на коробке. Не кладите коробку на сторону дисплея на угловые поверхности.
- Чтобы перенести большой телевизор, нужно минимум 2 человека.
- Держите телевизор за корпус сверху и снизу. Ни в коем случае не держите устройство за дисплей и не переносите, удерживая его за подставку.

## Важные инструкции по безопасности.

- 1) Прочитайте и сохраните эту инструкцию.
- 2) Соблюдайте все меры предосторожности.
- 3) Следуйте всем инструкциям.
- 4) Не используйте устройство рядом с водой.
- 5) Вытирайте устройство сухой тканью.
- 6) Не блокируйте отверстия вентиляции, устанавливайте в соответствии с инструкцией.
- 7) Не устанавливайте устройство рядом с источниками обогрева.
- 8) Не пренебрегайте целостностью вилки питания. Если ваша розетка не подходит, обратитесь к специалисту.
- 9) Устанавливайте устройство так, чтобы кабель питания был недоступен для случайных повреждений.
- 10) Используйте только совместимые аксессуары
- 11) Выключайте устройство во время грозы или вашего отсутствия в течении длительного периода.
- 12) Предоставьте сервисное обслуживание и ремонт квалифицированным специалистам. Не используйте поврежденное каким либо образом устройство (попадание влаги, повреждение кабеля и пр.).
- 13) Следите за целостностью вилки и шнура питания.
- 14) Не накрывайте устройство и вентиляционные отверстия.
- 15) Не используйте вблизи открытых источников огня.
- 16) Утилизируйте устройство и аксессуары согласно правилам и соответствующим стандартам.
- 17) Используйте устройство в комнатных условиях.
- 18) Не устанавливайте на устройство ёмкости с жидкостью
- 19) Используйте батарейки по назначению. Не вскрывайте и не оставляйте на долгое время батареи в пульте. Храните их в недоступном месте для детей, солнечного света и источников огня.

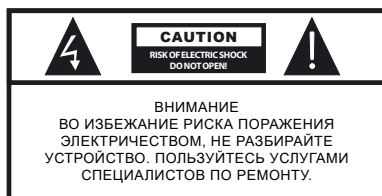

Данный символ указывает на опасность поражения электрическим током.



Данный символ указывает на необходимость соблюдения соответствующих инструкций.



### ВНИМАНИЕ:

Для снижения риска поражения огнём или электричеством не используйте данное устройство при высокой влажности.



Данный символ указывает на то, что данный продукт имеет двойную изоляцию между напряжением сети и опасных для пользователя деталей. При техническом обслуживании использовать только оригинальные запчасти



Данная маркировка указывает на то, что данный продукт нельзя утилизировать вместе с другими бытовыми отходами на всей территории ЕС. Для предотвращения возможного ущерба окружающей среде или здоровью людей в результате неконтролируемой утилизации отходов, передайте устройство на переработку. Чтобы вернуть используемое устройство, пожалуйста, используйте системы сбора и возврата или обратитесь к продавцу, у которого вы приобрели данный продукт. Они могут взять этот продукт для безопасной утилизации.

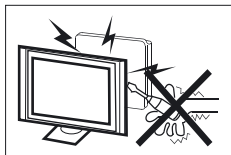

Аппарат находится под высоким напряжением. Не пытайтесь разобрать телевизор. Обращайтесь за помощью в авторизованные сервисные центры.

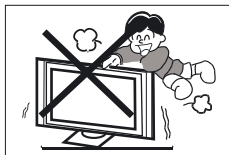

Не устанавливайте и не бросайте какие-либо предметы на поверхность аппарата. Не допускайте попадания жидкости на аппарат.

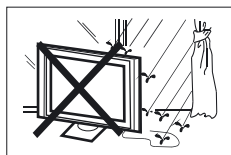

Во избежание возникновения возгорания или поражения электрическим током не используйте аппарат под дождем или не подвергайте аппарат воздействию влаги.

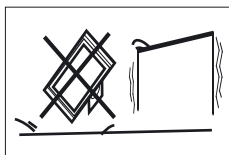

Не устанавливайте аппарат на неустойчивые поверхности. Падение аппарата может стать причиной получения телесных травм и повреждений аппарата.

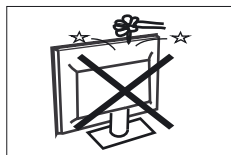

Оберегайте аппарат от падений, ударов и столкновений с другими предметами это может стать причиной травм и поломок. Эксплуатация аппарата детьми должна производиться только под руководством взрослых.



Если Вы не используете аппарат длительное время, вытаскивайте его го вилку питания от сети.



Не перекрывайте вентиляционные отверстия корпуса.

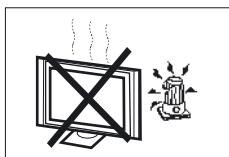

Не подвергайте аппарат воздействию прямых солнечных лучей или других источников тепла. Не устанавливайте рядом с телевизором источники открытого пламени, например, свечи.



Не устанавливайте аппарат на сетевой шнур.

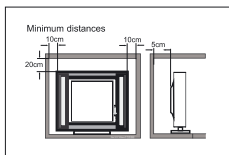

Соблюдайте минимальные расстояния устройства от окружающих предметов. Не допускайте перегрева устройства.

## Функции

- 1) Телевизор\монитор\терминал
- 2) Широкий угол обзора, высокая яркость
- 3) HDMI/USB. Широкий выбор портов подключения
- 4) HDMI ARC
- 5) DVB- T2

## Комплект

Пульт ДУ	1
Батарейки (AAA)	2
Инструкция	1

## Характеристики

Размер дисплея(диагональ)	24"	32"
Разрешение	1366x768	
Соотношение сторон	16 : 9	
Системы вещания	PAL-B/G, I, D/K SECAM-B/G , D/K , L , L' DVB-T, DVB-C,	
Системы видео	PAL/SECAM/MPEG2/MPEG4/H.264	
Количество каналов	100 аналоговых, 1000-1500 цифровых	
Напряжение	AC 100-240V 50/60 Гц	
Энергопотребление	25W	40W
Аудио (THD ≤ 7%)	2x3 W	2x8 W
Входы\выходы	HDMI x 2 USB x 1 Аудио-видео вход x 1 Аудио выход (3,5) x 1 Композитный видео вход x 1 RGB(VGA) x 1 (*для 24НК20G) SCART x 1 Коаксиальный аудиовыход x 1	
VESA	100x100	200x100



### Установка ТВ на подставку



Рекомендовано производить монтаж подставки двумя людьми.

Выберите ровную, плоскую поверхность, на которой вы будете производить монтаж.

Чтобы обезопасить дисплей и корпус от повреждений, постелите на поверхность чистую ткань или используйте упаковочный конверт, идущий в комплекте с телевизором.

Положите ТВ на дисплей, держа его так, чтобы центр тяжести не был на углах и сторонах.

Извлеките из упаковки с аксессуарами 2 крепёжных винта и зафиксируйте ими ножки, соответственно указанных на них символах (L - левая, R - правая). Указания нанесены исходя из фронтального вида ТВ.

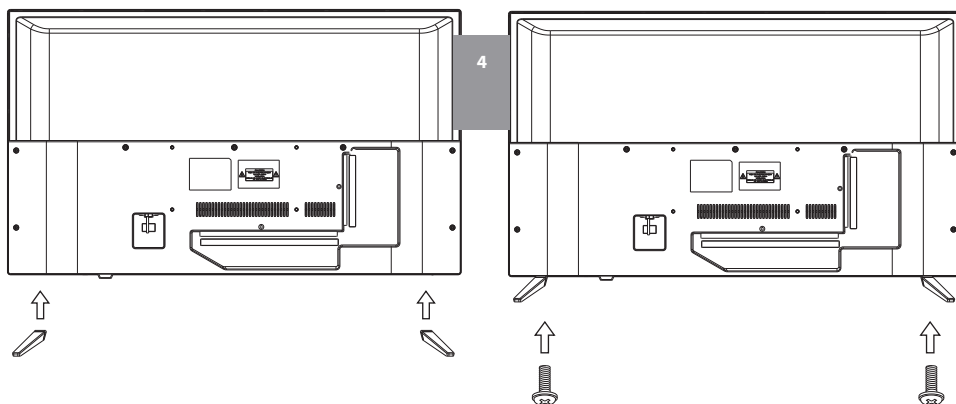

### Установка ТВ кронштейн



Рекомендовано производить монтаж ТВ на кронштейн двумя людьми или квалифицированным специалистом.

Выберите ровную, плоскую поверхность, на которой вы будете производить монтаж.

Чтобы обезопасить дисплей и корпус от повреждений, постелите на поверхность чистую ткань или используйте упаковочный конверт, идущий в комплекте с телевизором.

Положите ТВ на дисплей, держа его так, чтобы центр тяжести не был на углах и сторонах.

Произведите монтаж элементов кронштейна с помощью четырёх винтов, совпадающих по ширине с отверстиями в ТВ. Для выбора кронштейна, руководствуйтесь параметрами VESA, указанными в данной инструкции. В комплекте с ТВ находятся монтажные винты только для тросовых кронштейнов.

## Передняя панель

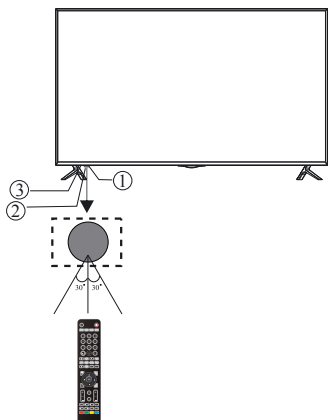

- 1: ИК датчик для пульта
- 2: LED индикатор статуса
- 3: Джойстик управления

## Джойстик

Джойстик управления расположен справа от датчика включения



Статус	Вниз / Вверх	Влево \ Вправо	Нажатие
Выключено	Нет	Нет	Нажмите для включения
Меню	Переместиться вниз/вверх	Влево/вправо	Нажмите для подтверждения. Зажмите для выключения
Воспроизведение	Меню воспроизведения	Перемотка назад/вперед	Нажмите для подтверждения

## Порты на тыльной стороне



Порт VGA отсутствует на модели 32"

## Порты на боковой стороне



\*реальное расположение и наличие портов может отличаться в зависимости от модели.

## Подключения

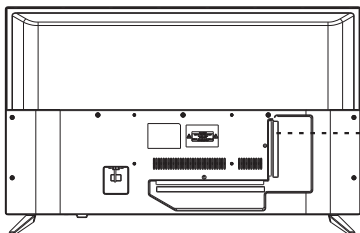

### Примечание:

Поставщик не несёт ответственности, за повреждение составляющих ТВ в следствие подачи высокого напряжения через порт антенны.

Входящее сопротивление: 75 Ω

Рекомендуется использование двухпроводной линии с сопротивлением 300 Ω

## Возможные разрешения (HDMI)

	РАЗРЕШЕНИЕ	V.Freq.(Hz)	H.Freq.(KHz)
1	800*600	60	37.88
2	1024*768	60	48.36
3	1366*768	60	47.7
4	1280*768	60	47.3

## Подключение устройств

Этот телевизор совместим с большинством устройств воспроизведения видео. Вы можете подключать аудио, видео и другие устройства согласно данному руководству и руководства внешних устройств.

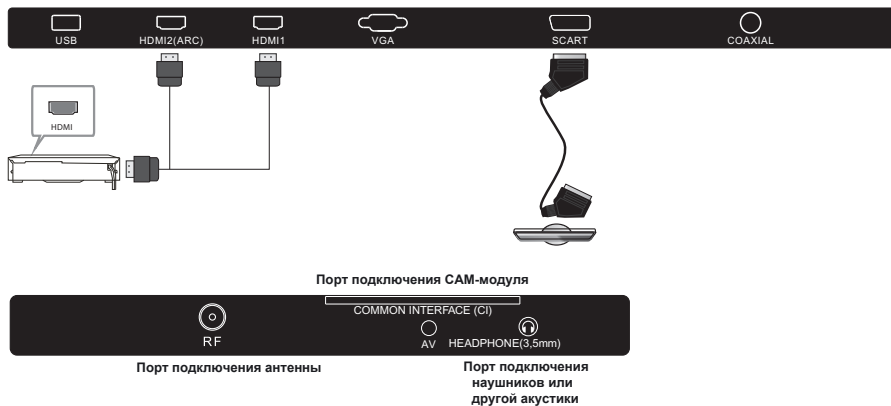

Телевизор может быть подключен к следующим устройствам: видеомэгнитофону, DVD проигрывателю, видео камере, игровой приставке, стереосистеме и др.

Примечания:

1. Когда на порт HDMI подается DVI сигнал, вход "AV Audio" автоматически будет принимать звук для порта HDMI.
2. Некоторые переходники и устройства могут работать некорректно, т.к. передают сигнал нестандартными способами.
- 3.

ž

Круглосуточная поддержка в режиме чата и бесплатных звонков:

[support.kivismart.com](http://support.kivismart.com)

0 800 606 600

## Пульт ДУ

Для использования пульта ДУ сначала необходимо вставить батарейки так как указано на пульте. Для корректной работы пульта следует направлять его на ИК датчик ТВ.

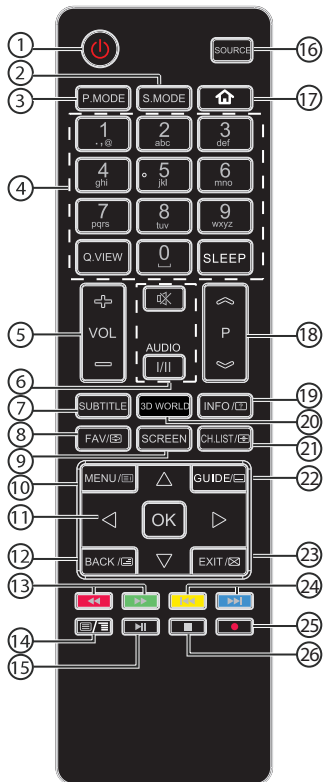

9	SCREEN	Изменить соотношение сторон.
10	MENU/☰	Отобразить Меню.
11	▲▼◀▶	Стрелки навигации по меню.
	OK	OK/Подтвердить/Ввод.
12	BACK/☒	Выйти/Назад/Заккрыть.
13	◀▶	Ускорить воспроизведение/Перемотка назад.
	☰/☒	Включить/Отключить страницу телетекста.
15	▶	Начать воспроизведение/Пауза.
16	SOURCE	Открыть меню источников сигнала.
17	🏠	Вернуться в главное меню.
18	P ⏏/⏏	Переключение каналов.
19	INFO/📄	Отобразить информацию о канале.
20	3D WORLD	Дополнительное меню.
21	CH.LIST/☰	Открыть список каналов.
22	GUIDE/☰	Отобразить электронную программу телепередач
23	EXIT/☒	Выйти/Заккрыть.
24	◀▶	Предыдущий/Следующий медиа-файл
25	● (REC)	Запись просматриваемой ТВ программы, в режиме DTV.
26	■	Остановить проигрывание мультимедиа.

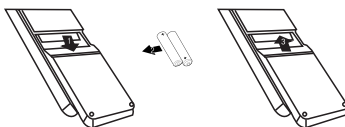

#	Клавиша	Описание
1	⏻ (Питание)	Включение/Выключение телевизора.
2	S.MODE	Изменение режима аудио.
3	P.MODE	Изменение режима изображения.
4	0-9	Выбор ТВ каналов или ввод текста.
	Q.VIEW	Переключение на последний просматриваемый канал.
	SLEEP	Включение режима сна/отключения.
5	VOL +/-	Настройка громкости.
6	🔇 (Mute)	Отключение/включение звука.
	AUDIO(I/II)	Выбор режима Mono/Stereo для ATV или аудиоканала для DTV.
7	SUBTITLE	Включение/отключение субтитров.
8	FAV/☰	Отобразить список избранных каналов.

### Установка батареек в пульт управления



## Телетекст

Телетекст - сетевая служба телевизионной сети, обеспечивающая передачу текста и простых изображений. Телетекст работает в режиме широковещания и предназначен для приёма информации телевизорами, оснащёнными специальными декодерами.

Пункты меню:	Описание :
TEXT	Используется для входа или выхода из режима телетекста. Информация появляется в виде списка разделов, которые доступны к просмотру. Каждый раздел имеет 3-значный номер страницы. Если канал на котором осуществляется попытка запустить телетекст не поддерживает данную возможность, будет отображаться индикация "100" на фоне пустого экрана (в этом случае попробуйте запустить телетекст на другом канале).
ВЫБОР СТРАНИЦЫ 	Введите номер страницы, от 0 до 9, или используйте клавиши вверх/вниз. Пример: для перехода на страницу 120, введите число 120. Введенный номер страницы отображается в верхнем левом углу экрана. Если страница не отобразилась, это может означать, что она отсутствует или недоступна, в этом случае вернитесь в меню или введите другой номер страницы.
КЛАВИШИ БЫСТРОГО ДОСТУПА 	4 цветные клавиши в нижней части экрана используются для доступа к элементам или соответствующим страницам телетекста. Используйте соответствующие клавиши на пульте для выбора нужного действия.
INDEX	Возвращает на главную страницу (как правило это страница 100).
SUB PAGE	Некоторые разделы телетекста содержат подстраницы. Данный пункт меню используется для перехода на подстраницу. Индикация о типе и номере страницы отображается в верхнем левом углу экрана.
HOLD	Поставить загрузку страницы на паузу.
REVEAL	Отображать/Скрывать всплывающую информацию.
MIX	Выбор телетекста с ТВ программой.
EXIT	Выход из меню телетекста.
SIZE	Изменение размера изображения.

### Руководство по первоначальной настройке

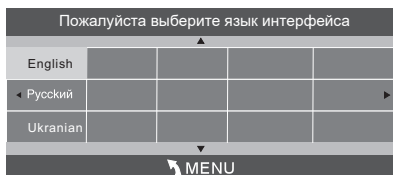

1) Используйте клавиши ◀▶▼▲ для навигации по меню и выбора настроек. Для подтверждения выбора нажмите клавишу OK.

2) Выберите стандарт приема цифрового телевидения, который вы желаете использовать: DVB-T или DVB-C, и нажмите OK чтобы продолжить.

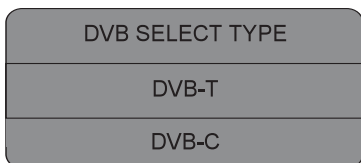

а. Если был выбран стандарт DVB-T нажмите "Поиск" и укажите вашу страну, после чего нажмите OK чтобы начать автоматический поиск каналов.

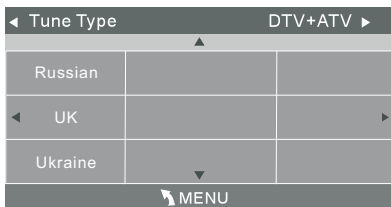

б. Если был выбран DVB-C, будет предложено настроить: тип сканирования/частоту/ID сети/параметр Symbol(KS/S) и нажать OK для перехода в меню поиска каналов. В открывшемся меню укажите вашу страну, после чего нажмите OK чтобы начать автоматический поиск каналов.

DVB-C Scan Menu	
Scan type	Full
Frequency	610000
Network ID	Auto
Symbol(KS/S)	Auto
© OK	MENU

3) Начался процесс настройки каналов. Эта операция может занять несколько минут. На дисплее будет отображаться ход настройки и количество найденных каналов.

4) Если вы хотите пропустить настройку, нажмите кнопку MENU - появится всплывающее окно подтверждения для вашего действия, нажмите кнопку "Да" после чего настройка каналов будет прервана. При следующем включении телевизора появится напоминание о том, что каналы не были настроены.

5) После завершения поиска, каналы будут расположены в виде списка, в том порядке, в котором были найдены системой. Если вы хотите удалить каналы, изменить их порядок или переименовать - выберите пункт «Редактировать канал» в меню каналов.

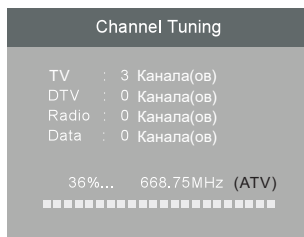

### 1. Меню каналов

#### 1. 1 Автоматический поиск (DVB-T)

1) Нажмите MENU и перейдите в Меню каналов.

2) Нажмите ▼▲ выберите Автоматический поиск и нажмите OK.

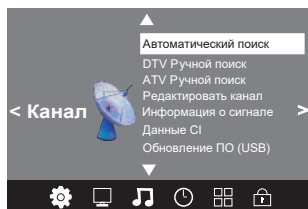

3) Выберите режим DVB-T и нажмите OK для подтверждения.

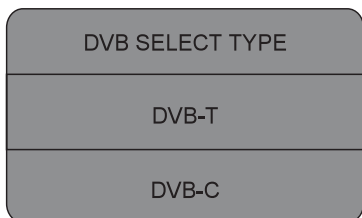

4) В меню поиска выберите ATV / DTV / DTV + ATV, затем укажите страну, в которой будет использоваться ТВ. Нажмите OK для подтверждения.

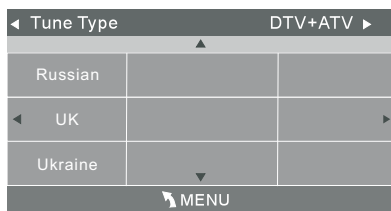

5) Начался процесс настройки каналов. Эта операция может занять несколько минут. На дисплее будет отображаться ход настройки и количество найденных каналов

6) Если вы хотите пропустить настройку, нажмите кнопку MENU - появится всплывающее окно подтверждения для вашего действия, нажмите кнопку "Да" после чего настройка каналов будет прервана. При следующем включении телевизора появится напоминание о том, что каналы не были настроены.

7) После завершения поиска, каналы будут расположены в виде списка, в том порядке, в котором были найдены системой. Если вы хотите удалить каналы, изменить их порядок или переименовать - выберите пункт «Редактировать канал» в меню каналов.

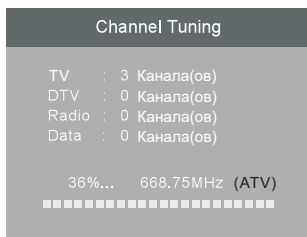

## 1.2 Автоматический поиск (DVB-C)

1) Нажмите MENU и перейдите в Меню каналов.

2) Нажмите  $\blacktriangledown/\blacktriangle$  в выберите Автоматический поиск и нажмите OK.

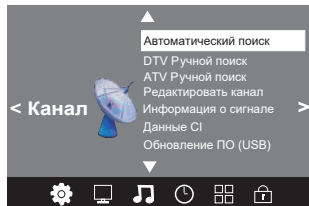

3) Выберите режим DVB-C и нажмите OK для подтверждения.

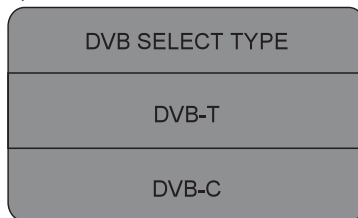

4). Настройте тип сканирования/ч астоту/ID сети/ параметр Symbol(KS/S) и нажмите OK.

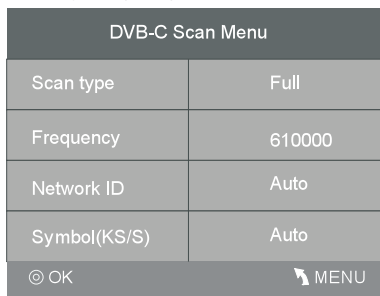

5). В меню поиска выберите ATV / DTV / DTV + ATV, затем укажите страну, в которой будет использоваться ТВ. Нажмите OK для подтверждения.

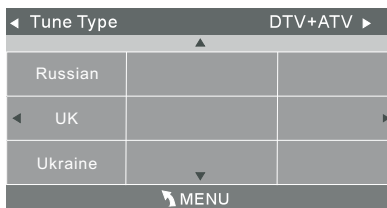



4) Начался процесс настройки каналов. Эта операция может занять несколько минут. На дисплее будет отображаться ход настройки и количество найденных каналов.

5) Если вы хотите пропустить настройку, нажмите кнопку

MENU - появится всплывающее окно подтверждения для вашего действия, нажмите кнопку "Да" после чего настройка каналов будет прервана. При следующем включении телевизора появится напоминание о том, что каналы не были настроены.

6) После завершения поиска, каналы будут расположены в виде списка, в том порядке, в котором были найдены системой. Если вы хотите удалить каналы, изменить их порядок или переименовать - выберите пункт

«Редактировать канал» в меню каналов.

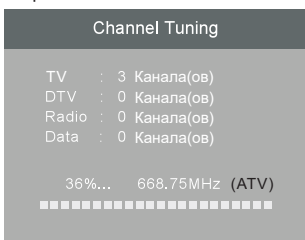

### Примечания:

Поиск каналов ATV и DTV, а также Радиостанций может происходить одновременно, для этого нужно выбрать режим поиска DTV+ATV.

При запуске автоматического поиска каналов, все сохраненные ранее каналы будут удалены.

После завершения автоматического поиска, на ТВ будет запущен первый найденный канал.

## 2. 1 DTV Ручной поиск (DVB-T)

1) Нажмите MENU и перейдите в Меню каналов.

2) Выберите пункт DTV Ручной поиск и нажмите ОК.

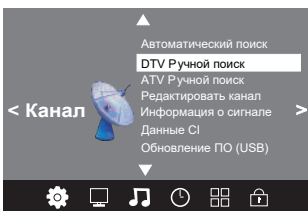

3) Появится экран настройки DTV. Выберите нужный канал с помощью ◀ ▶, а затем нажмите кнопку ОК, чтобы начать поиск. Когда канал будет настроен, на экране появится изображение и уровень сигнала.

4) Нажмите кнопку MENU, чтобы вернуться в главное меню.

5) Нажмите кнопку EXIT, чтобы выйти.



## 2. 2 DTV Ручной поиск (DVB-C)

1) Нажмите MENU и перейдите в Меню каналов.

2) Выберите пункт CADTV Ручной поиск и нажмите ОК.

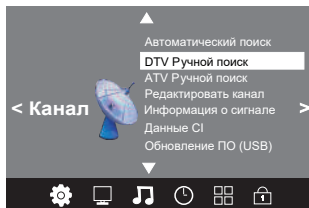

3) Появится экран настройки CADTV.

Настройте режимы (Частота/параметр Symbol(ks/s) , QAM Type QAM 64) если необходимо и нажмите ОК для поиска канала. Когда канал будет настроен, на экране появится изображение и уровень сигнала.

4) Нажмите кнопку MENU, чтобы вернуться в главное меню.

5) Нажмите кнопку EXIT, чтобы выйти.

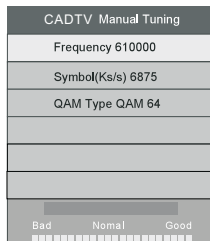

### 3.1 ATV Ручной поиск:

Вы можете изменить параметры поиска аналоговых ТВ-каналов с помощью тонкой настройки.

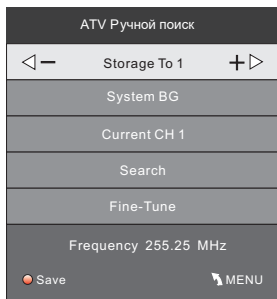

#### Примечание:

Нажмите красную кнопку телетекста для сохранения каналов после ручной настройки.

### 4.1 Редактирование каналов:

Любой канал вы можете удалить, переименовать, переместить, пропустить или добавить в избранное.

#### Удалить

Для удаления выбранной программы нажмите красную кнопку телетекста.

#### Переименовать:

Переименовать возможно только ATV каналы. Для этого переместите курсор на канал и нажмите зеленую кнопку телетекста.

Управляйте стрелками на пульте, чтобы выбрать нужный символ и перемещать курсор. Нажмите MENU чтобы выйти из режима редактирования. Нажмите EXIT для выхода из меню.

**Примечание:** длина названия ATV канала должна составлять 5 символов.

#### Переместить:

Используйте кнопки со стрелками, чтобы выбрать канал, который вы хотите переместить, затем нажмите желтую кнопку на пульте - чтобы выделить выбранный канал. С помощью стрелок на пульте переместите канал на желаемую позицию, а затем нажмите OK для подтверждения.

#### Пропустить:

Чтобы использовать данную функцию выберите программу и нажмите синюю кнопку телетекста.

### Избранное

Выберите программу и нажмите кнопку FAV - в правой части экрана появится значок ♥. Для удаления программы из Избранного нажмите FAV снова - значок ♥ исчезнет.

Вы можете нажать клавишу FAV во время просмотра ТВ, чтобы быстро получить доступ к списку любимых каналов.

### 5.1 Информация CI: (опционально)

Это меню может отображать информацию о карте CI.

### 2. Настройки изображения

Здесь вы можете настроить контрастность, яркость и другие параметры отображения видео.

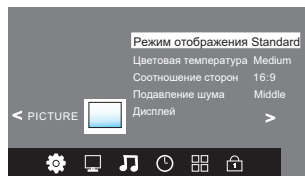

#### Примечания:

- 1) Настройка оттенка доступна только в NTSC.
- 2) Для выбора доступны четыре цветовых режима: средний, теплый, прохладный, пользовательский
- 3) Настройки дисплея доступны только при подключении ТВ к ПК.

### 3. Настройки звука

В данном разделе доступны настройки звуковых эффектов: уровень высоких частот, бас, баланс и др.

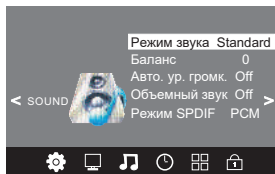

#### 4. Настройки времени

Здесь вы можете настроить часы, время включения/отключения питания ТВ, время сна и др.

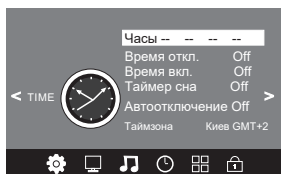

##### Примечание:

ТВ автоматически переходит в режим сна по истечении 10 минут простоя.

#### 5. Настройки

В данном разделе предоставляется возможность настроить язык меню, язык аудио, язык субтитров и др.

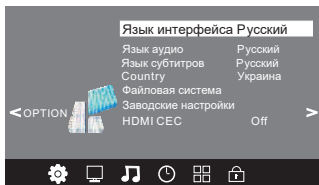

В меню файловой системы вы можете настроить работу ТВ с USB-дисками

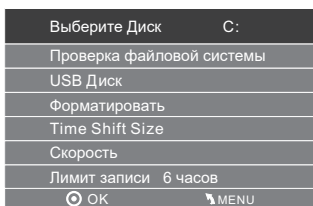

##### Примечание:

Восстановление ТВ до заводских настроек удалит все предустановленные приложения и пароли.

#### 6. Меню блокировок

Вы можете заблокировать систему, установить пароль, заблокировать каналы и настроить родительский контроль. Если активирована блокировка системы, вы не сможете искать каналы.

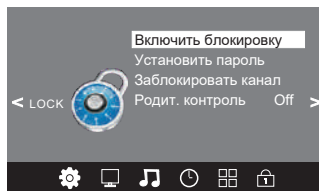

##### Примечание:

Стандартный пароль разблокировки: 6666. Блокировка каналов: в появившемся меню выберите канал и нажмите зеленую кнопку телетекста для его блокировки. Если вы хотите разблокировать канал, войдите в главное меню ТВ, введите пароль, затем нажмите зеленую кнопку еще раз.

#### 7. USB

Выберите раздел "Источники", затем - пункт USB, чтобы войти в меню USB.



Убедитесь, что USB-устройство подключено к разъему. Выберите один из предложенных разделов (Фото, Музыка, Видео) и нажмите кнопку OK, чтобы перейти в него.

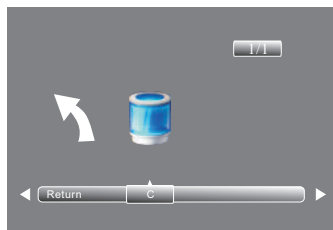

Выберите диск, и нажмите OK, чтобы отобразить медиафайлы и папки, которые доступны на нем. Нажмите «Возврат», чтобы вернуться в меню выбора типа носителя.

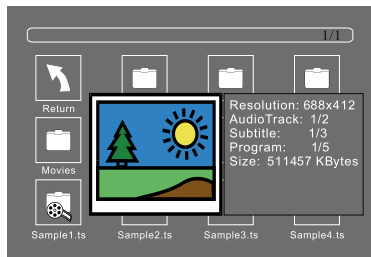

Выберите медиафайл кнопками стрелок, затем откроется окно предварительного просмотра. Нажмите кнопку ►, чтобы воспроизвести на весь экран. Во время воспроизведения медиафайла (фото, музыка, фильм или текст) нажмите кнопку OK для показа панели управления.

Выберите необходимые пункты управления с помощью стрелок. Нажмите ▼ или EXIT, чтобы выйти из панели управления. Примечание:

Вы можете поменять звуковую дорожку или программу в меню «Информация» во время воспроизведения видеофайла. Выберите значок «Информация» и нажмите «OK», чтобы отобразить информацию о файле.

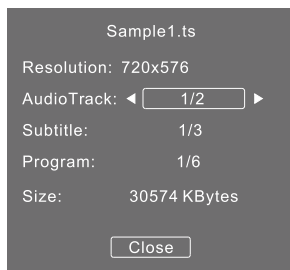

Воспроизведение USB поддерживается для следующих форматов файлов:

Изображения:

- JPEG (формат JPEG, файлы с расширением «.jpg»)

- BMP (файлы с расширением «.bmp»)

- PNG (файлы с расширением «.png»)

Аудио:

- MP3 (файлы с расширением «.mp3»)

Текст:

- TXT (файлы с расширением «.txt»)

Видео:

- TS (MPEG2 и H.264)

## 8. Меню EPG (электронная программа передач)

Меню EPG используется для просмотра того, что транслируется в режиме цифрового ТВ (DTV) или радиоканале. Чтобы войти в меню EPG, нажмите кнопку EPG. Появится следующее меню:

PROGRAMME GUIDE	TIME
28 Apr 04:39	
800 SZTVM01	No Information
801 SZTVM02	No Information
802 SZTVM03	No Information
803 SZTVM04	No Information
804 Date	No Information
Record	INFO
Schedule	Remind
OK	INDEX

### 1. Информация (INFO)

Используйте стрелки для выбора программ/каналов. Нажмите INFO для дополнительной информации.

### 2. Расписание

Нажмите желтую кнопку, это позволит добавить программу в расписание. Нажмите стрелки для выбора списка и красную кнопку, чтобы удалять списки. Нажмите желтую кнопку для возврата в меню EPG.

### 3. Запись

Нажмите красную кнопку для начала записи воспроизведения \*данная функция может быть недоступна для некоторых регионов

### 4. Напоминание

Нажмите синюю кнопку для выбора канала и установки времени напоминания. ТВ автоматически переключится на нужный канал в указанное время.

Time	Date	Programme Title	Channel Name

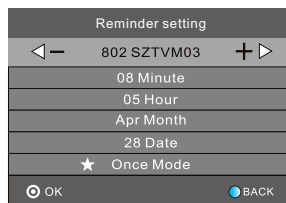

Описание неполадки		Возможная причина
Изображение	Аудио	
 <p>Цифровой шум</p>	 <p>Шум</p>	Проверьте положение антенны, направление или соединение
 <p>Тень на изображении</p>	 <p>Нормальный звук</p>	Проверьте положение антенны, направление или соединение
 <p>Помехи</p>	 <p>Шум</p>	Возможны сторонние помехи от других устройств
 <p>Нормальное изображение</p>	 <p>Нет звука</p>	Проверьте уровень громкости и аудиовыход
 <p>Нет изображения</p>	 <p>Нет звука</p>	Проверьте, включен ли телевизор в розетку, нажмите кнопку меню и проверьте настройки звука и изображения.
 <p>Черно-белое изображение</p>	 <p>Нормальный звук</p>	Проверьте систему управления цветом
 <p>Шум и помехи</p>	 <p>Нормальный или тихий звук</p>	Проверьте положение антенны, направление или соединение, сделайте новый поиск канала
 <p>Нет цвета</p>	 <p>Шум</p>	Проблема в аудиосистеме

Круглосуточная поддержка в режиме чата и бесплатных звонков:

**support.kivismart.com**

**0 800 606 600**

**Сайт:**

**KIVISMART.COM**

Производитель: Шэньчжэнь Эмтиси Ко, ЛТД. Эмтиси Индастриал парк, Ксялянг Нанван стрит, Лонганг Дистрикт, Шэньчжень, Китай.  
 Импортёр: ООО «Бигтрейд» 01103, г. Киев, ул. Михайла Бойчука, 30А, оф. 28.



## Права користувача

- Телевізори KIVI призначені тільки для індивідуального некомерційного використання, за винятком приватних домовленостей з постачальником.
- Будь-який вміст або служба, доступ до яких здійснюється за допомогою даного пристрою є власністю третьої особи, захищеною відповідними законами та нормативними актами про захист авторських прав, патентів, товарних знаків та інших прав інтелектуальної власності. При використанні даного пристрою користувач несе одноосібний ризик.
- Крім цього, користувач несе будь-який ризик, пов'язаний з рівнем якості, продуктивністю і точністю будь-якого змісту \ служби \ додатку, доступу до яких здійснюється за допомогою цього пристрою.
- Постачальник заявляє, що не несе відповідальності за будь-якими прямими або непрямими гарантіями або умовами, пов'язаними з використанням на цьому пристрої будь-якого змісту або служби, зокрема, гарантії товарної придатності, задовільної якості, відповідності конкретній меті, точності, безперешкодного користування та непорушення прав будь-якої третьої особи.
- У межах, дозволених чинним законодавством, в будь-якому випадку, включно з помилками або недбалістю, постачальник не несе відповідальності за судовими позовами і не несе зобов'язання по відшкодуванню, які виникають як результат або наслідок будь-якої інформації, завантаженої в пам'ять пристрою або використання пристрою, змісту або служби користувачем на шкоду третім особам.
- Всі додатки, служби або контент наданий користувачеві з пристроєм, є власністю відповідної організації, отже постачальник не робить заяв і не надає гарантій щодо їх зміни, призупинення, скасування або припинення, а також не несе відповідальності за судовими позовами і не несе зобов'язання по відшкодуванню, які виникають за ними.
- Виробник залишає за собою право обмежувати використання або доступ до певного змісту або служби. Оскільки зміст або служби передаються через сторонню мережу і засоби передачі даних, виробник не здійснює обслуговування клієнтів такої мережі і засобів, і не несе зобов'язання надавати таке клієнтське обслуговування.
- Постачальник не гарантує справності експлуатації та продуктивності периферійних пристроїв, вироблених іншими особами. Постачальник відмовляється від будь-якої відповідальності або збитків, які можуть виникнути в результаті експлуатації та / або використання периферійних пристроїв інших виробників.
- Запис і відтворення вмісту на цьому пристрої може вимагати дозволу від власника авторських прав або інших подібних прав. Користувач несе відповідальність за те, щоб використання цього або будь-якого іншого пристрою відповідало чинному законодавству про захист авторських прав у вашій країні.

- При першому включенні телевізора, ініціалізація може зайняти кілька хвилин (в залежності від моделі).
- Зображення в цьому посібнику несуть інформативний характер і можуть дещо відрізнятися від реального вигляду вашого телевізора і меню.
- Доступні меню і параметри можуть відрізнятися в залежності від використовуваного джерела вхідного сигналу і моделі пристрою.
- У майбутньому до телевізора можуть бути додані нові функції.
- Комплектація виробу може відрізнятися в залежності від моделі.
- Характеристики виробу або вміст цього посібника може бути змінено без попередження в зв'язку з удосконаленням виробу.
- Для нормального підключення кабелів HDMI і USB-пристроїв товщина зовнішнього оздоблення роз'ємів не повинна перевищувати 10 мм, а ширина - 18 мм. Якщо USB-кабель, або USB-пристрій неможливо вставити в USB-роз'єм телевізора, скористайтеся кабелем-подовжувачем, який підтримує роз'єм USB 2.0.
- Використовуйте сертифікований кабель з логотипом HDMI. Не сертифіковані пристрої можуть привести до помилок з'єднання або може не відобразитися зображення.
- З метою забезпечення безпеки і для продовження терміну використання виробу, не рекомендується використовувати неліцензійне ПЗ.
- На будь-які пошкодження або травми, що виникли в результаті використання неліцензійних компонентів, гарантія не поширюється.
- На деяких моделях ТВ, на екрані наклеєна захисна плівка, яку можна зняти перед експлуатацією.
- Слідкуйте за тим, щоб всі гвинти були правильно вставлені і надійно закручені. (Якщо гвинти затягнуті недостатньо сильно, телевізор може нахилитися після установки або бути нестійким).
- Транспортування
- Транспортувати телевізор краще в коробці або пакувальних матеріалах, в яких телевізор доставлено.
- Перш ніж переносити, піднімати телевізор, від'єднайте шнур живлення і всі інші кабелі.
- При перевезенні, стежте за показником знаходження дисплея на коробці. Чи не кладіть коробку на сторону дисплея на кутові поверхні.
- Щоб перенести великий телевізор, потрібно мінімум 2 людини
- Тримайте телевізор за корпус зверху і знизу. Ні в якому разі не тримайте пристрій за дисплей і не переносьте, утримуючи його за підставку.

## Важливі інструкції з безпеки:

- 1) Збережіть цю інструкцію
- 2) Дотримуйтесь усіх запобіжних заходів.
- 3) Дотримуйтесь усіх попереджень.
- 4) Не використовуйте пристрій поруч з водою.
- 5) Витирайте пристрій сухою ганчіркою.
- 6) Не блокуйте вентиляційні отвори, встановлюйте відповідно до інструкції.
- 7) Не встановлюйте пристрій поруч з джерелами обігріву.
- 8) Не нехуйте цілісність вилки живлення. Якщо ваша розетка не підходить, зверніться до фахівця.
- 9) Встановлюйте пристрій так, щоб кабель живлення був недоступний для випадкових ушкоджень.
- 10) Використовуйте лише сумісні аксесуари
- 11) Вимикайте пристрій під час грози або вашої відсутності протягом тривалого періоду.
- 12) Залиште сервісне обслуговування і ремонт кваліфікованим фахівцям. Ніколи не використовуйте пошкоджений якимось чином пристрій (потраплення вологи, пошкодження кабелю та ін.).
- 13) Слідкуйте за цілісністю вилки і шнура живлення.
- 14) Не ставте нічого на пристрій і не закривайте вентиляційні отвори.
- 15) Не використовуйте поблизу відкритих джерел вогню.
- 16) Утилізуйте пристрій і аксесуари відповідно до правил і відповідних стандартів.
- 17) Використовуйте пристрій в кімнатних умовах.
- 18) Не встановлюйте на пристрій ємності з рідиною
- 19) Використовуйте батарейки за призначенням. Не відкривайте і не залишайте на тривалий час батаері в пульті. Тримайте їх у недоступному місці для дітей, сонячного світла і джерел вогню.



Даний символ вказує на небезпеку ураження електричним струмом.



Даний символ вказує на необхідність дотримання відповідних інструкцій.



### УВАГА:

Для зниження ризику ураження вогнем або електричним струмом не використовуйте даний пристрій при високій вологості.



Даний символ вказує на те, що даний продукт має подвійну ізоляцію між напругою мережі і небезпечними для користувача деталями. При технічному обслуговуванні використовувати тільки оригінальні запчастини



Це маркування вказує на те, що даний продукт заборонено викидати разом із побутовим сміттям на всій території ЄС. Для запобігання можливій шкоді довкіллю або здоров'ю людини через неконтрольовану утилізацію, передайте пристрій на переробку. Щоб повернути використовуваний пристрій, будь ласка, використовуйте системи збору та повернення або зверніться до продавця, у якого ви придбали даний продукт. Вони можуть прийняти цей продукт для безпечної утилізації



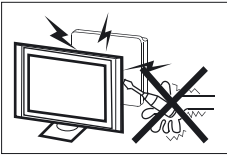

Апарат знаходиться під високою напругою. Не намагайтеся розібрати телевизор. Звертайтеся по допомогу до авторизованих сервісних центрів.

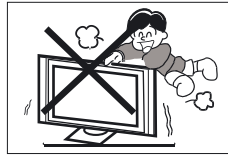

Не встановлюйте і не кидайте будь-які предмети на поверхню апарату. Не допускайте попадання рідини на апарат.

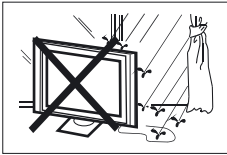

Щоб уникнути виникнення пожежі або ураження електричним струмом не використовуйте апарат під дощем або не піддавайте виріб дії вологи.

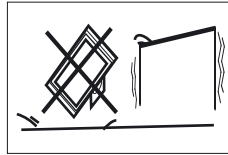

Не встановлюйте апарат на нестійкі поверхні. Падіння апарату може стати причиною отримання тілесних травм і пошкодженнь апарату.



Обережіть апарат від падінь, ударів і зіткнень з іншими предметами. Це може стати причиною травм і поломки. Експлуатація апарату дітьми повинна проводитися тільки під керівництвом дорослих.

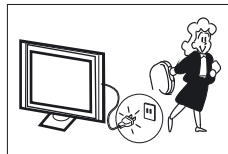

Якщо Ви не використовуєте апарат тривалий час, витягніть його вилку живлення від мережі.



Уникайте блокування вентиляційних отворів корпусу.

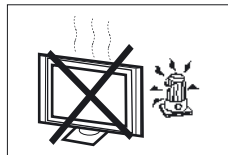

Не піддавайте виріб впливу прямих сонячних променів або інших джерел тепла. Не встановлюйте телевизор поруч з відкритим полум'ям, наприклад, свічкою.



Не встановлюйте апарат на кабель живлення.

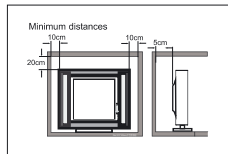

Дотримуйтеся мінімальної відстані пристрою від навколишніх предметів. Не допускайте перегріву пристрою.

## Функції

- 1) Телевізор \ монітор \ термінал
- 2) Широкий кут огляду, висока яскравість
- 3) HDMI / USB. Широкий вибір портів підключення
- 4) HDMI ARC
- 5) DVB- T2

## Комплект

Пульт ДК	1
Батарейки (AAA)	2
Інструкція	1

## Характеристики

Розмір дисплею (діагональ)	24"	32"
Роздільна здатність	1366x768	
Співвідношення сторін	16 : 9	
Стандарти ТВ	PAL-B/G, I, D/K SECAM-B/G , D/K , L , L' DVB-T, DVB-C	
Система відео	PAL/SECAM/MPEG2/MPEG4/H.264	
Кількість каналів	100 аналогових, 1000-1500 цифрових	
Напруга	AC 100-240V 50/60Гц	
Енергоспоживання	25W	40W
Аудіо (THD ≤ 7%)	2x3W	2x8W
Входи та виходи	HDMI x 2 USB x 1 Аудіо-відео вхід x 1 Аудіо вихід (3,5) x 1 Композитний відео вхід x 1 RGB (VGA) x 1 (*тільки у 24HK20G) SCART x 1 Коаксіальний аудіовихід x 1	
VESA	100x100	200x100

### Встановлення ТВ на підставку

- !** Рекомендовано проводити монтаж підставки двома людьми. Виберіть рівну, плоску поверхню, на якій ви будете робити монтаж. Щоб унеможливити дисплей і корпус від пошкоджень, постеліть на поверхню чисту тканину або використовуйте пакувальний конверт, що йде в комплекті з телевизором. Покладіть ТВ на дисплей, тримаючи його так, щоб центр тяжіння не був на кутах і сторонах. Вийміть з упаковки з аксесуарами 2 кріпильних гвинта і зафіксуйте ними ніжки, відповідно до зазначених на них символів (L - ліва, R - права). Вказівки нанесені виходячи з фронтального виду ТВ.

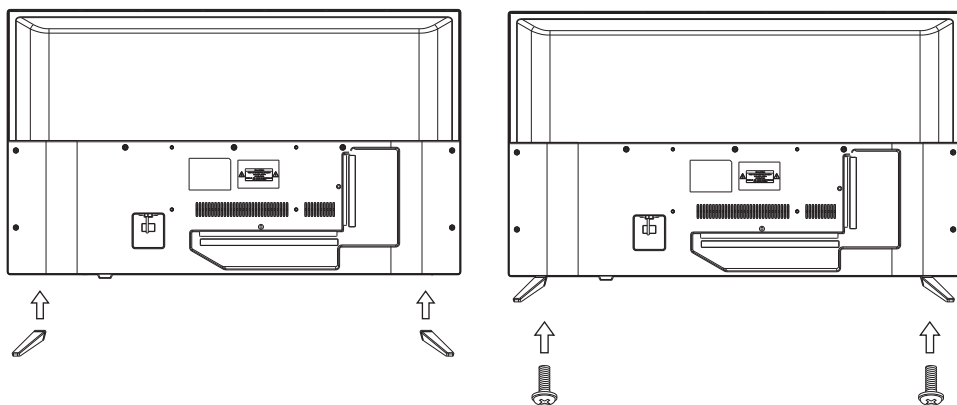

### Встановлення ТВ кронштейн

- !** Рекомендовано проводити монтаж ТВ на кронштейн двома людьми або кваліфікованим фахівцем. Виберіть рівну, плоску поверхню, на якій ви будете робити монтаж. Щоб унеможливити дисплей і корпус від пошкоджень, постеліть на поверхню чисту тканину або використовуйте пакувальний конверт, що йде в комплекті з телевизором. Покладіть ТВ на дисплей, тримаючи його так, щоб центр тяжіння не був на кутах і сторонах. Проведіть монтаж елементів кронштейна за допомогою чотирьох гвинтів, що збігаються по ширині з отворами в ТВ. Для вибору кронштейна, керуйтеся параметрами VESA, зазначеними в даній інструкції. У комплекті з ТВ знаходяться монтажні гвинти тільки для тросових кронштейнів.

## Передня панель

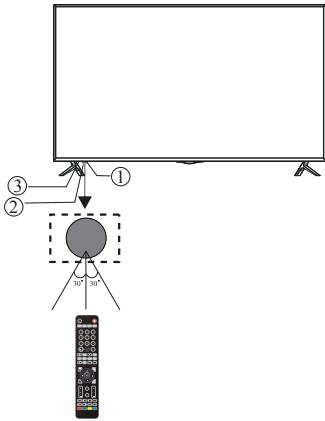

- 1: ІЧ датчик для пульту
- 2: LED індикатор статусу
- 3: Джойстик управління

## Джойстик

Джойстик управління розташований справа від датчика вимкнення

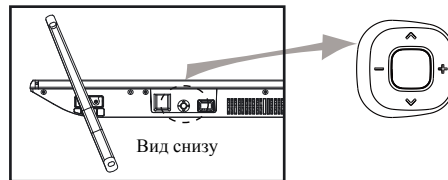

Статус	Вниз / Вгору	Вліво\Вправо	Натиснення
Вимкнено	Ні	Ні	Натисніть для увімкнення
Меню	Рух вниз\вгору	Вліво\вправо	Натисніть для підтвердження Затисніть для вимкнення
Відтворення	Меню відтворення	Перемотка назад\вперед	Натисніть для підтвердження

## Порти на задній кришці



\*Порт VGA відсутній у моделі 32"

## Порти на боковій стороні



\* Реальне розташування і наявність портів може відрізнятися в залежності від моделі.

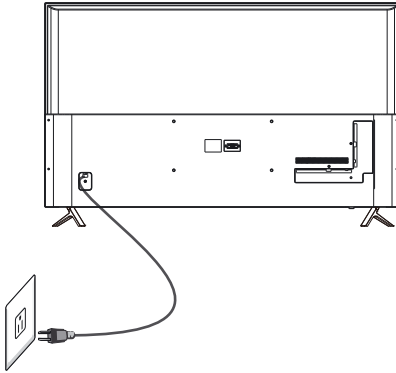

**Примітка:**

Постачальник не несе відповідальності, за пошкодження складових ТВ в наслідок подачі високої напруги через порт антени.

Вхідний опір: 75  $\Omega$

Рекомендується використання двухпроводной лінії з опором 300  $\Omega$

**Можливі роздільні здатності (HDMI)**

	Роздільна здатність	V.Freq.(Hz)	H.Freq.(KHz)
1	800*600	60	37.88
2	1024*768	60	48.36
3	1366*768	60	47.7
4	1280*768	60	47.3

## Підключення пристроїв

Цей телевізор сумісний з більшістю пристроїв відтворення відео. Ви можете підключати пристрої згідно з інструкцією.

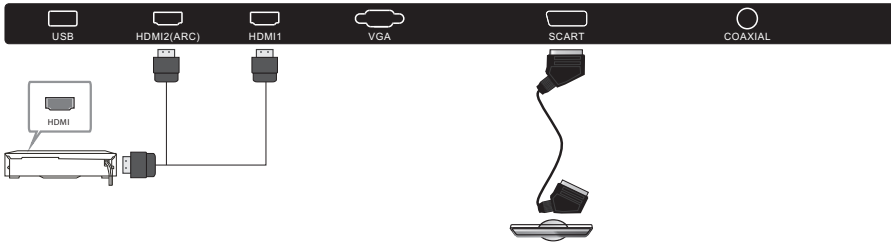

### Порт підключення CAM-модуля

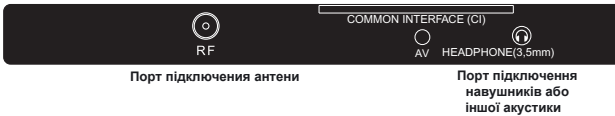

Порт підключення антени

Порт підключення навушників або іншої акустики

До телевізора можуть бути під'єднані наступні пристрої: відеомагнітофон, DVD програвач, відеокамеру, ігрову приставку, стереосистему та ін.

Примітки:

1. Коли на порт HDMI подається DVI сигнал, вхід "AV Audio" автоматично буде приймати звук для порту HDMI.
2. Деякі перехідники та пристрої можуть не працювати належним чином, тому що передають сигнал нестандартними способами.
3. Реальне розташування і наявність портів може відрізнятись в залежності від моделі.

Цілодобова підтримка у режимі чату та

безкоштовний дзвінок:

**support.kivismart.com**

**0 800 606 600**

## Пульт ДК

Для використання пульта дистанційного керування спочатку необхідно вставити батарейки так, як вказано на пульті. Для коректної роботи пульта слід направляти його на ІЧ датчик телевізору.

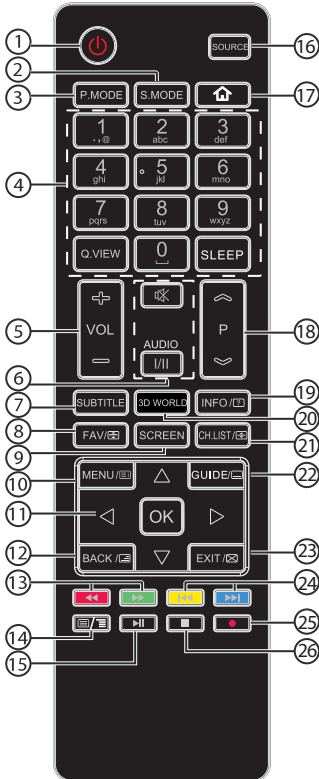

9	SCREEN	Змінити співвідношення сторін.
10	MENU/☐	Відобразити Меню.
11	▲▼◀▶	Стрілки навігації по меню.
	OK	OK/Підтвердити/Ввід.
12	BACK/☐	Вийти / Назад / Закрити.
13	◀▶	Прискорити програвання / Перемотка назад.
14	☐/☐	Включити / Відключити сторінку телетексту.
15	⏸	Почати програвання / Пауза.
16	SOURCE	Відкрити меню джерел сигналу.
17	🏠	Повернутись до головного меню.
18	⏪ / ⏩	Перемикання каналів.
19	INFO/☐	Відобразити інформацію про канал.
20	3D WORLD	Додаткове меню.
21	CH.LIST/☐	Відкрити список каналів.
22	GUIDE/☐	Відобразити електронну програму телепередач.
23	EXIT/☐	Вийти / Закрити.
24	⏮ / ⏭	Попередній / Наступний медіа-файл.
25	● (REC)	Запис ТВ програми, в режимі DTV.
26	■	Зупинити програвання мультимедіа.

#	Клавіша	Опис
1	⏻ (живлення)	Ввімкнення / Вимкнення телевізора.
2	S.MODE	Зміна режиму аудіо.
3	P.MODE	Зміна режиму зображення.
4	0-9	Вибір ТВ каналів або введення тексту.
	Q.VIEW	Перемикання на останній переглядаємий канал.
	SLEEP	Функція переходу в режим сну.
5	VOL +/-	Налаштування гучності.
6	🔇 (Mute)	Відключення / увімкнення звуку.
	AUDIO(I/II)	Вибір режиму Mono / Stereo для ATV або аудіосигналу для DTV.
7	SUBTITLE	Увімкнення / відключення субтитрів.
8	FAV/☐	Відобразити список обраних каналів.

### Встановіть батарейки в пульт управління

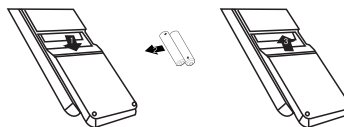

## Телетекст

Телетекст - мережева телевізійна служба, що забезпечує передачу тексту та простих зображень. Телетекст працює в режимі широкомовлення і призначений для прийому інформації телевізорами, котрі оснащені спеціальними декодерами.

Пункти меню:	Опис :
TEXT	Використовується для входу або виходу з режиму телетексту. Інформація з'являється у вигляді списку розділів, які доступні для перегляду. Кожен розділ має 3-значний номер сторінки. Якщо канал на якому здійснюється спроба запустити телетекст не підтримує цю можливість, буде відобразитися індикація "100" на фоні порожнього екрану (в цьому випадку спробуйте запустити телетекст на іншому каналі).
ВИБІР СТОРІНКИ ▲ ○ ○ ○ ▼ ○ ○ ○ ○ ○ ○ ○	Введіть номер сторінки, від 0 до 9, або використовуйте клавіші вгору / вниз. Приклад: для переходу на сторінку 120, введіть число 120. Введений номер сторінки відображається у верхньому лівому куті екрану. Якщо сторінка не відобразилася, це може означати, що вона відсутня або недоступна, в цьому випадку поверніться в меню або введіть інший номер сторінки.
КЛАВІШІ ШВИДКОГО ДОСТУПУ ● ● ● ●	4-х кольорові клавіші в нижній частині екрану використовуються для доступу до елементів або відповідних сторінок телетексту. Використовуйте відповідні клавіші на пульті для вибору потрібної дії.
INDEX	Повертає на головну сторінку (як правило це сторінка 100).
SUB PAGE	Деякі розділи телетексту містять підсторінки. Даний пункт меню використовується для переходу на підсторінку. Індикація про тип і номер сторінки відображається у верхньому лівому куті екрану.
HOLD	Поставити завантаження сторінки на паузу.
REVEAL	Відобразити / Приховувати спливаючу інформацію.
MIX	Вибір телетексту з ТВ програмою.
EXIT	Вихід з режиму телетексту.
SIZE	Зміна розміру зображення.



## Керівництво по початковому налаштуванню

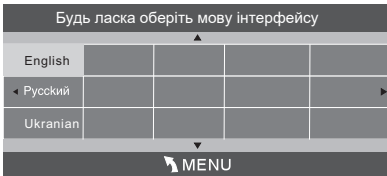

- 1) Використовуйте клавіші ◀▶▼▲ для навігації по меню та вибору налаштувань. Для підтвердження вибору натисніть клавішу OK.
- 2) Оберіть стандарт прийому цифрового телебачення, який ви бажаєте використовувати: DVB-T або DVB-C, та натисніть OK щоб продовжити.

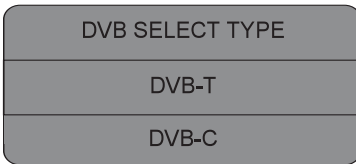

- а. Якщо був обраний стандарт DVB-T натисніть "Пошук" та вкажіть вашу країну, після чого натисніть OK щоб почати автоматичний пошук каналів.

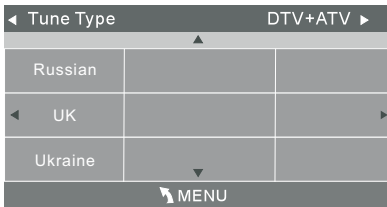

- б. Якщо був обраний DVB-C, буде запропоновано налаштувати: тип сканування / частоту / ID мережі / параметр Symbol (KS / S) та натиснути OK для переходу в меню пошуку каналів. У меню, вкажіть вашу країну, після чого натисніть OK щоб почати автоматичний пошук каналів.

DVB-C Scan Menu	
Scan type	Full
Frequency	610000
Network ID	Auto
Symbol(KS/S)	Auto
Ⓞ OK	MENU

3) Почався процес налаштування каналів. Ця операція може зайняти кілька хвилин. На дисплеї буде відображатися хід налаштування та кількість знайдених каналів.

4) Якщо ви бажаєте пропустити налаштування, натисніть MENU - З'явиться вікно підтвердження, натисніть "Так", після цього налаштування каналів буде завершено. При наступному увімкненні телевізора з'явиться нагадування про те, що канали не були налашовані.

5) Після завершення пошуку, канали будуть розташовані у вигляді списку, в тому порядку, в котрому були знайдені системою. Якщо ви хочете видалити канали, змінити їх порядок або переіменувати - оберіть пункт «Редагувати канал» в меню каналів.

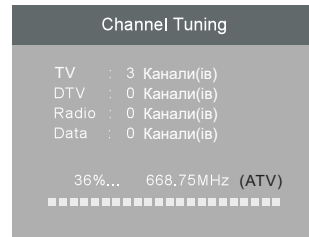

## 1. Меню каналів

### 1.1 Автоматичний пошук (DVB-T)

- 1) Натисніть MENU та перейдіть до Меню каналів.
- 2) Натисніть ▼▲ оберіть Автоматичний пошук та натисніть OK.

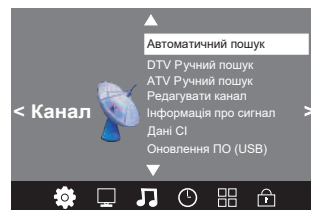

3) Оберіть режим DVB-T та натисніть ОК для підтвердження.

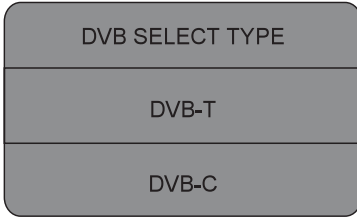

4) В меню пошуку оберіть ATV / DTV / DTV + ATV, потім вкажіть країну, в якій буде використовуватися ТВ. Натисніть ОК для підтвердження.

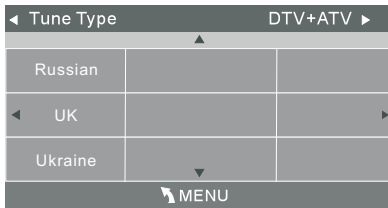

5) Почався процес налаштування каналів. Ця операція може зайняти кілька хвилин. На дисплеї буде відображатися хід налаштування та кількість знайдених каналів.

6) Якщо ви бажаєте пропустити налаштування, натисніть MENU - з'явиться вікно підтвердження, натисніть

"Так", після цього налаштування каналів буде завершено. При наступному увімкненні телевізора з'явиться нагадування про те, що канали не були налаштовані.

7) Після завершення пошуку, канали будуть розташовані у вигляді списку, в тому порядку, в котрому були знайдені системою. Якщо ви хочете видалити канали, змінити їх порядок або переіменувати - оберіть пункт «Редагувати канал» в меню каналів.

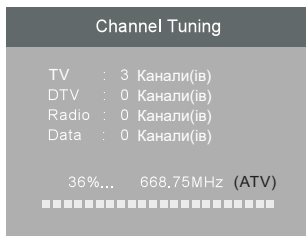

## 1.2 Автоматичний пошук (DVB-C)

1) Натисніть MENU та перейдіть до Меню каналів.

2) Натисніть ▼▲ оберіть Автоматичний пошук та натисніть ОК.

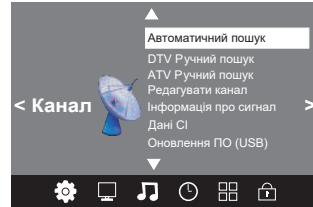

3) Оберіть режим DVB-C та натисніть ОК для підтвердження.

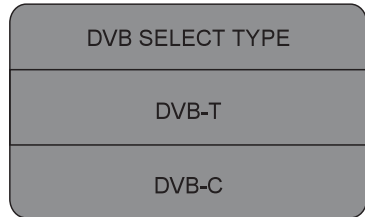

4) Налаштуйте тип сканування / частоту / ID мережі / параметр Symbol (KS / S) та натисніть ОК.

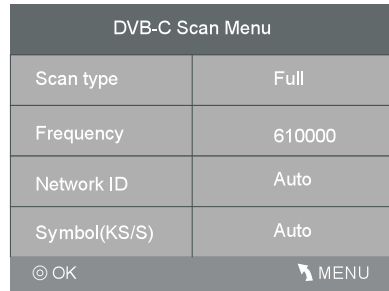

5) В меню пошуку оберіть ATV / DTV / DTV + ATV, потім вкажіть країну, у якій буде використовуватися ТВ. Натисніть ОК для підтвердження.

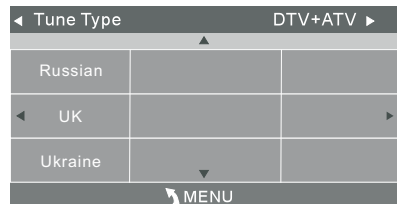

6) Почався процес налаштування каналів. Ця операція може зайняти кілька хвилин. На дисплеї буде відобразитися хід налаштування та кількість знайдених каналів.

4) Якщо ви бажаєте пропустити налаштування, натисніть

MENU - З'явиться вікно підтвердження, натисніть "Так", після цього налаштування каналів буде завершено. При наступному увімкненні телевізора з'явиться нагадування про те, що канали не були налашовані.

6) Після завершення пошуку, канали будуть розташовані у вигляді списку, в тому порядку, в котрому були знайдені системою. Якщо ви хочете видалити канали, змінити їх порядок або переіменувати - оберіть пункт «Редагувати канал» в меню каналів.

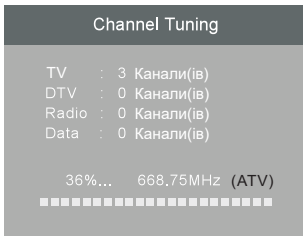

**Примечания:**

Поиск каналов ATV и DTV, а также Радиостанций может происходить одновременно, для этого нужно выбрать режим поиска DTV+ATV.

При запуске автоматического поиска каналов, все сохраненные ранее каналы будут удалены.

После завершения автоматического поиска, на ТВ будет запущен первый найденный канал.

**2. 1 DTV Ручной поиск (DVB-T)**

- 1) Нажмите MENU и перейдите в Меню каналов.
- 2) Выберите пункт DTV Ручной поиск и нажмите OK.

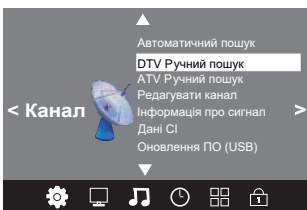

3) З'явиться экран налаштування DTV. Оберіть потрібний канал за допомогою ◀▶, а потім натисніть кнопку ОК, щоб почати пошук. Коли канал буде налашований, на екрані з'явиться зображення та рівень сигналу.

4) Натисніть кнопку MENU, щоб повернутися до головного меню.

5) Натисніть кнопку EXIT, щоб вийти.

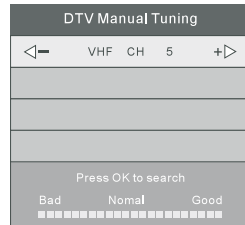

**2. 2 DTV Ручний пошук (DVB-C)**

- 1) Натисніть MENU та перейдіть до Меню каналів.
- 2) Оберіть пункт CADTV Ручний пошук та натисніть ОК.

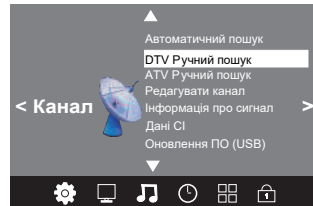

3) З'явиться экран налаштування CADTV.

Налаштуйте режими (Частота / параметр Symbol (ks / s), QAM Type QAM 64) якщо необхідно та натисніть ОК для пошуку каналу. Коли канал буде налашований, на екрані з'явиться зображення та рівень сигналу.

4) Натисніть кнопку MENU, щоб повернутися до головне меню.

5) Натисніть кнопку EXIT, щоб вийти.

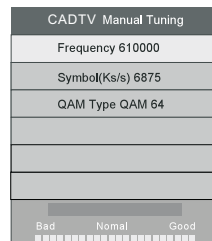



## 4.Налаштування часу

Тут ви можете налаштувати годинник, час увімкнення / відключення живлення ТВ, час сну та ін.

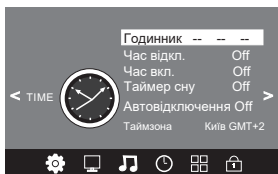

### Примітка:

ТВ автоматично переходить в режим сну через 10 хвилин простою.

## 5.Налаштування

В даному розділі надається можливість налаштувати мову меню, мову аудіо, мову субтитрів та ін.

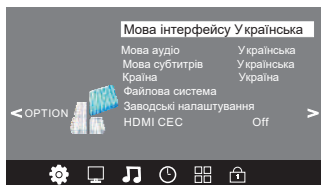

В меню файлової системи ви можете налаштувати роботу ТВ з USB-дисками

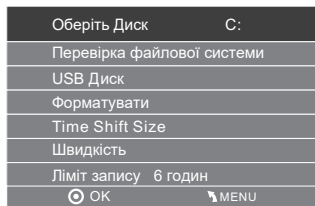

### Примітка:

Відновлення ТВ до заводських налаштувань видалить всі встановлені додатки та паролі.

## 6.Меню блокувань

Ви можете заблокувати систему, встановити пароль, заблокувати канали та налаштувати батьківський контроль. Якщо блокування системи активовано, ви не зможете шукати канали.

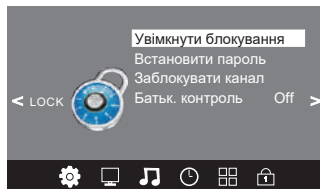

### Примітка:

Стандартний пароль розблокування: 6666. Блокування каналів: в меню оберіть канал та натисніть зелену кнопку телетексту для його блокування. Якщо ви хочете розблокувати канал, увійдіть в головне меню ТВ, введіть пароль, потім натисніть зелену кнопку ще раз.

## 7. USB

Оберіть розділ "Джерела", потім - пункт USB, щоб увійти до меню USB.





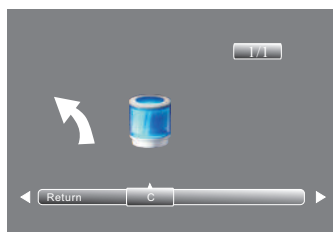













Переконайтеся, що USB-пристрій підключено до роз'єму. Оберіть один із запропонованих розділів (Фото, Музика, Відео) та натисніть кнопку OK, щоб перейти до нього.

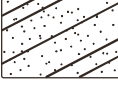

Оберіть диск, і натисніть OK, щоб відобразити мультимедійні дані та папки, які доступні на ньому. Натисніть «Назад», щоб повернутися до меню вибору типу носія.



Опис проблеми		Можлива причина
Зображення	Аудіо	
 <p>Цифровий шум</p>	 <p>Шум</p>	Перевірте положення антени, напрямок або з'єднання
 <p>Тінь на зображенні</p>	 <p>Нормальне Аудіо</p>	Перевірте положення антени, напрямок або з'єднання
 <p>Перешкоди</p>	 <p>Шум</p>	Можливі сторонні перешкоди від інших пристроїв
 <p>Нормальне зображення</p>	 <p>Немає звуку</p>	Перевірте рівень гучності і аудіовихід
 <p>Немає зображення</p>	 <p>Немає звуку</p>	Перевірте, чи вклучений телевізор в розетку, натисніть кнопку меню і перевірте налаштування звуку і зображення.
 <p>Чорно-біле зображення</p>	 <p>Нормальний звук</p>	Перевірте систему управління кольором
 <p>Шум та перешкоди</p>	 <p>Нормальний або тихий звук</p>	Перевірте положення антени, напрямок або з'єднання, зробіть новий пошук каналу
 <p>Немає кольору</p>	 <p>Шум</p>	Проблема в аудіосистемі

Цілодобова підтримка у режимі чату та безкоштовних дзвінків:

[support.kivimart.com](http://support.kivimart.com)  
0 800 606 600

Сайт:  
[KIVISMART.COM](http://KIVISMART.COM)