



Electrolux



**ИНСТРУКЦИЯ
ПО ЭКСПЛУАТАЦИИ**

**ІНСТРУКЦІЯ
З ЕКСПЛУАТАЦІЇ**

EMDA/BV-1900



Инструкция по эксплуатации
электросушителя для рук
серии EHDA/BV-1900

**Мы благодарим Вас за
сделанный выбор!**

Вы выбрали первоклассный продукт от Electrolux, который, мы надеемся, доставит Вам много радости в будущем. Electrolux стремится предложить как можно более широкий ассортимент качественной продукции, который сможет сделать Вашу жизнь еще более удобной. Вы можете увидеть несколько примеров на обложке этой инструкции. А также получить подробную информацию на сайте www.home-comfort.ru. Внимательно изучите данное руководство, чтобы правильно использовать Ваш новый электросушитель и наслаждаться его преимуществами. Мы гарантируем, что он сделает Вашу жизнь намного комфортнее, благодаря легкости в использовании. Удачи

Адреса сервисных центров Вы можете найти на сайте: www.home-comfort.ru или у Вашего дилера.

Содержание

Информация для потребителя	2
Техника безопасности	3
Устройство прибора	4
Комплектация	4
Требования к установке	5
Правила эксплуатации	6
Обслуживание	6
Технические характеристики	7
Дата изготовления	7
Сертификация	7
Гарантийный талон	14

Гарантийное обслуживание производится в соответствии с гарантийными обязательствами, перечисленными в гарантийном талоне.

Примечание:

В тексте данной инструкции электросушитель для рук может иметь такие технические названия, как прибор, устройство, аппарат, сушилка и т. п.

Информация для потребителя

Вы приобрели качественный продукт – электросушитель Electrolux.

Обладая особой конструкцией корпуса и воздуховыпускных отверстий, точным инфракрасным датчиком, мощным высокооборотным двигателем, создающим скорость потока до 378 км/ч, электросушитель Electrolux может высушить Ваши руки менее, чем за 10 секунд. Электросушитель Electrolux – идеальный выбор для ресторана, гостиницы, офисного здания, торгового центра и даже аэропорта.

Техника безопасности



Внимание!

- Подключите шнур питания к стандартной розетке. Используйте стандартную розетку, не подключайте к одной розетке несколько приборов одновременно
- Если шнур питания поврежден, он должен быть заменен персоналом производителя или его сервисного агента на специальный или подходящий шнур.
- Будьте осторожны, чтобы не повредить шнур возле задней стенки продукта. Расположите аппарат, по крайней мере, на расстоянии 10 мм от стены.
- Почистите шнур питания и полностью вставьте вилку в розетку. Если вилка вставлена не полностью, это может привести к пожару. Пыль также может стать причиной пожара.
- Не открывайте переднюю крышку. Это может привести к поражению электрическим током.
- Не ставьте на сушилку тяжелые предметы. Это может привести к травме в результате падения предмета.
- Не разбирайте сушилку для ее ремонта. Это может привести к травме или поражению электрическим током. Ремонт должен производить сервисный инженер.
- Не наливайте в сушилку огнеопасные вещества, такие, как эфир, бензол, реактивы, спирт, сжиженный нефтяной газ и т. д. Это может привести к неправильной работе аппарата.
- Устанавливайте сушилку поодаль от источников возгорания, например, от электрообогревателя, зажженной свечи и т. д.
- Не допускайте попадания воды на сушилку или внутрь нее.
- Не ставьте на сушилку сосуды с жидкостью, вазы, чашки, пластиковую посуду и т. д. Это может привести к пожару или поражению током, а падение сосуда может причинить травму или повредить сушилку.
- Не висите на сушилке. Примите меры, чтобы дети не висели на сушилке.
- При извлечении вилки не держитесь за ее концевую часть или шнур. Это может привести к поражению электрическим током.
- Если сушилка не используется в течение длительного времени, вынимайте вилку из розетки.
- Не вставляйте руки внутрь сушилки снизу. Это может привести к травме.
- Не вставляйте и не вынимайте вилку мокрой рукой. Это может привести к поражению электрическим током.
- Не вынимайте дренажный бачок и воздушный фильтр при работающей сушилке, иначе в устройство может протечь вода или может быть поврежден воздухоочиститель.
- Если вилка или шнур повреждены или отверстие розетки разболтано, не используйте их, это может стать причиной поражения током или возгорания.
- Устанавливайте сушилку на прочной и ровной стене. Установка прибора на ненадежной стене может стать причиной его падения или вибрации.
- При перемещении сушилки держите ее двумя руками за стенки. Соскальзывание рук может привести к травме.
- При чистке или обслуживании сушилки установите переключатель электропитания в положение «Выкл.». После этого выньте вилку из розетки. В ином случае возможно поражение током или нанесение травмы.

4 Electrolux

Устройство прибора

Внешний вид



Рис. 1

1. Панель индикации
2. Воздуховыводные отверстия
3. Контейнер для сбора воды
4. Панель управления, Нера фильтр

Распаковка и установка

- Удалите все упаковочные материалы. Рекомендуется утилизировать их;
- Осторожно извлеките сушилку из транспортной картонной коробки, соблюдая осторожность, чтобы не уронить устройство;
- Внимательно проверьте устройство на наличие каких-либо повреждений, причиненных во время транспортировки. Проверьте, нет ли незакрепленных, отсутствующих или поврежденных деталей. Если сушилка повреждена, или если отсутствуют какие-либо детали, необходимо оперативно уведомить продавца, у которого устройство было куплено.

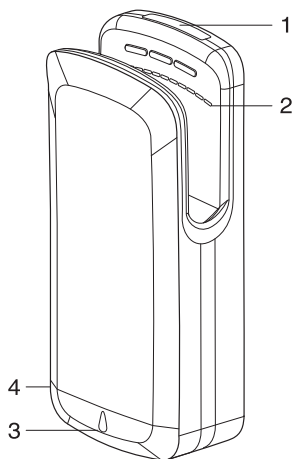
Стандартный комплект поставки сушилки для рук



Рис. 3

Щетка для чистки



Рис. 2

Электросушитель для рук серии ENDA/BV-1900

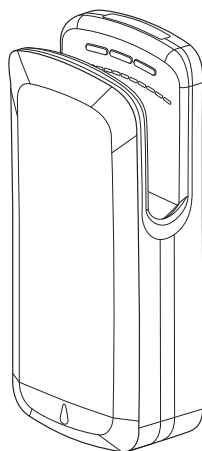

Рис. 4

Инструкция



Рис. 5

Кронштейн для крепления к стене

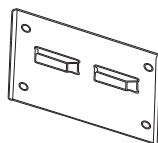

Рис. 6

HEPA-фильтр

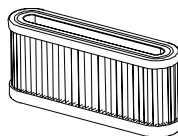

Рис. 7

Монтажные анкерные крепления

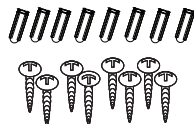

Рис. 8

Крышка комплекта оборудования для подключения питания

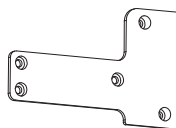

Рис. 9

Комплект оборудования для подключения питания

Требования к установке

Это устройство должно работать от источника 220-240 В переменного тока (50/60 Гц). Электропроводка должна соответствовать применяемому стандарту. (Для внутренней электропроводки должен использоваться стандартный провод).

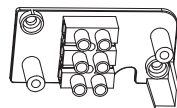
Не устанавливайте устройство в следующих местах (это может привести к поломке):

- с температурой выше 40 °С, под прямыми солнечными лучами или источником «жесткого» света;
- на выпуклой поверхности;
- где устройство будет подвергаться воздействию коррозионного газа;
- там, где на устройство будет попадать вода.



ВНИМАНИЕ! В случае некорректной установки возможны травмы или повреждение собственности.

Установка

1. Используйте предоставленный шаблон установки для отметки положений 8 анкерных креплений, с помощью которых кронштейн монтируется на стене.
2. Рекомендуется установить, как минимум, 2 из 6 монтажных анкеров в стойку каркаса или несущего элемента стены.
3. Чтобы использовать полые настенные анкерные крепления, необходимо предварительно просверлить отверстия в точках, отмеченных на стене по шаблону. Для этого следует использовать дрель со сверлом размером 6/25 дюйма (6 мм). Пластиковые анкеры вставить в готовые отверстия и забить в стену до упора.
4. После этого завершите крепление настенного кронштейна к стене при помощи 6 оставшихся анкеров.
5. Подключите фазу питания (коричневый, красный или черный) к клемме с отметкой «L». В. Подключите нейтральный провод (черный, синий) к клемме с отметкой «N». Подключите провод заземления (зеленый, желтый) к клемме с отметкой «E». Устано-

- вите на место крышку комплекта оборудования для подключения питания и затем установите сушилку на кронштейн.
7. Снимите водосборный поддон, установленный на дне сушилки, и завершите монтаж с помощью 2 оставшихся анкеров.
8. Перед тем, как поставить поддон на место, можно попробовать включить и выключить сушилку на высокую и низкую скорость. Выключатель отмечен специальным знаком.
9. Теперь можно установить поддон на место.
10. Откройте фильтр предварительной очистки, чтобы установить НЕРА-фильтр, если необходимо. Сторона с резиновым кольцом должна быть направлена вверх.
11. Включите вилку питания в розетку или подайте питание в сеть.



Рис. 10

1. Водосборный поддон
2. Переключатель скорости
3. Переключатель «теплый / холодный»
4. Выключатель питания
5. Винт для защиты от кражи
6. НЕРА-фильтр
7. Фильтр предварительной очистки воздуха (чтобы открыть, нажмите назад и вниз)

Правила эксплуатации

1. Сушилка запускается автоматически, если просунуть в нее руки.
2. Медленно перемещайте руки вверх и вниз в потоке воздуха в течение 7-10 секунд.
3. Если вынуть руки, сушилка остановится автоматически.

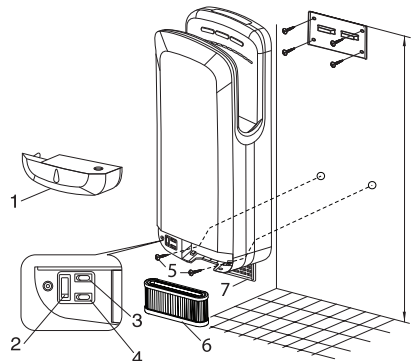
Светодиодный дисплей: На светодиодный дисплей выводится информация о работе и необходимости проведения технического обслуживания сушилки для рук.

- A. Время сушки и диаграмма с приветствием
- B. Индикатор питания
- C. Индикатор стерилизации воздуха
- D. Индикатор встроенной проверки



Рис. 11

Сушилка оборудована выключателем питания («ВКЛ/ВЫКЛ»), переключателем для контроля скорости, а также дополнительным переключателем «теплый / холодный» (по желанию пользователя). По умолчанию, на заводе выключатель питания устанавливается в положение «ВКЛ», переключатель контроля скорости установлен в положение «ВЫСОКАЯ», а переключатель «теплый / холодный» установлен в положение «ТЕПЛЫЙ».

Все выключатели расположены внутри сушилки, слева от водосборного поддона. Для доступа к выключателям необходимо снять водосборный поддон, после чего они будут четко видны.

Инструкции по техническому обслуживанию и чистке

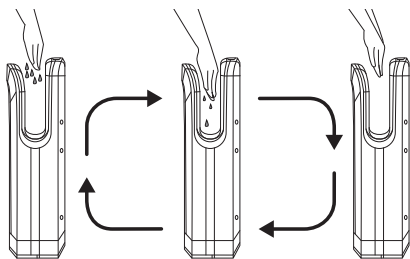

ВНИМАНИЕ! НЕРА-фильтр: если не заменить использованный или грязный НЕРА-фильтр, возможен перегрев двигателя сушилки или нагревательного элемента, это может стать основанием для аннулирования вашей гарантии. Рекомендуем проводить чистку фильтра раз в неделю.

1. Данная сушилка для рук оборудована съемным фильтром предварительной очистки на заборе воздуха и сменным НЕРА-фильтром.
2. Требуется регулярно проверять состояние фильтра. При интенсивном использовании устройства, НЕРА-фильтр лучше менять чаще.
3. Съемный фильтр предварительной очистки на заборе воздуха можно очистить и использовать снова.
4. Запасные фильтры можно купить у дилера, у которого Вы приобрели сушилку.
5. Рекомендуем чистить НЕРА-фильтр с помощью пылесоса.



ВНИМАНИЕ! Водосборный поддон: регулярно проверяйте уровень воды в поддоне через смотровое отверстие на передней панели. При необходимо слейте воду из поддона. Очистите поддон и установите на место. Если поддон переполнен, вода будет литься на пол.

Чистка

Все поверхности сушилки для рук можно протирать мягкой тканью, с использованием чистящих растворов без абразивных или щелочных компонентов.

Включенная в комплект поставки щетка предназначена для чистки сливного отверстия, расположенного на дне сушильной полости.

Технические характеристики

Модель	ENDA/BV-1900
Электропитание, В/Гц	220-240/~50/60
Потребляемая мощность, Вт	1850
Номинальный ток, А	8А
Размеры (ШхВхГ), мм	298x669x184
Скорость воздушного потока, м/с	105
Время высушивания, сек	7-10
Класс электрозащиты	I
Класс пылевлагозащиты	IPX1
Вес, кг	9,2

Дата изготовления

Дата изготовления зашифрована в code-128.
Дата изготовления определяется следующим образом:

SN XXXXXXX XXXX XXXXXXX XXXXX



месяц и год производства

Сертификация

Информация о сертификации продукции обновляется ежегодно. (При отсутствии копии нового сертификата в коробке спрашивайте копию у продавца).

Товар соответствует требованиям:

ТР ТС 004/2011 «О безопасности низковольтного оборудования»

ТР ТС 020/2011 «Электромагнитная совместимость технических средств»

Изготовитель:

СИА «Грин Трейс»

Адрес изготовителя: ЛВ-1004 Латвия, Рига, ул. Бикенсалас, 21. E-mail: info@greentrace.lv

Импортер и уполномоченное изготовителем лицо в РФ:

ООО «Ай.Эр.Эм.Си.», 119049, г. Москва, Ленинский проспект, д. 6, стр. 7, офис. 14
E-mail: info@imc.ru

Изготовитель оставляет за собой право на внесение изменений в конструкцию и характеристики прибора.

Electrolux is a registered trademark used under license from AB Electrolux (publ.).

Электролюкс – зарегистрированная торговая марка, используемая в соответствии с лицензией Electrolux AB (публ.).

Сделано в Китае.

Інструкція з експлуатації
електросушарки для рук
серії EHDA/BV-1900

Ми дякуємо Вам за зроблений вибір!

Ви вибрали першокласний продукт від Electrolux, який, ми сподіваємося, принесе Вам багато радості в майбутньому. Electrolux прагне запропонувати якомога ширший асортимент якісної продукції, яка зможе зробити Ваше життя ще більш зручним. Ви можете побачити кілька прикладів на обкладинці цієї інструкції. А також отримати детальну інформацію на сайті www.home-comfort.in.ua.

Уважно вивчіть цей посібник, щоб правильно використовувати Вашу нову електросушарку і насолоджуватися її перевагами. Ми гарантуємо, що вона зробить Ваше життя набагато комфортніше, завдяки легкості у використанні. Хай щастить!

Адреси сервісних центрів Ви можете знайти на сайті: www.home-comfort.in.ua або у місцевого представника.

Зміст

Інформація для споживача	9
Техніка безпеки	9
Будова приладу	10
Комплектація	10
Вимоги до встановлення	11
Правила експлуатації	12
Обслуговування	12
Технічні характеристики	13
Сертифікація	13
Гарантійний талон	16

Гарантійне обслуговування здійснюється відповідно до гарантійних зобов'язань, перерахованих в гарантійному талоні.

Примітка:

У тексті даної інструкції електросушарка для рук може мати такі технічні назви, як прилад, пристрій, апарат, сушарка і т. п.

Інформація для споживача

Ви придбали якісний продукт - електросушарку Electrolux.

Володіючи особливою конструкцією корпусу і повітрявипускним отвором, точним інфрачервоним датчиком, потужним високооборотним двигуном, що створює швидкість потоку до 378 км/год, електросушарка Electrolux може висушити Ваші руки менш, ніж за 10 секунд.

Електросушарка Electrolux - ідеальний вибір для ресторану, готелю, офісного будинку, торгового центру і навіть аеропорту.

Техніка безпеки



Увага!

- Підключіть шнур живлення до стандартної розетки. Використовуйте стандартну розетку, не приєднуйте до однієї розетки кілька приладів одночасно
- Якщо шнур живлення пошкоджений, він повинен бути замінений персоналом виробника або його сервісного агента на спеціальний або відповідний шнур.
- Будьте обережні, щоб не пошкодити шнур біля задньої стінки продукту. Розмістіть апарат, по крайній мірі, на відстані 10 мм від стіни.
- Почистіть шнур живлення і повністю вставте вилку в розетку. Якщо вилка вставлена не повністю, це може призвести до пожежі. Пил також може стати причиною пожежі.
- Не відкривайте передню кришку. Це може призвести до ураження електричним струмом.
- Не ставте на сушилку важкі предмети. Це може привести до травми в результаті падіння предмета.
- Не розбирайте сушилку для її ремонту. Це може привести до травми або ураження електричним струмом. Ремонт повинен проводити сервісний інженер.
- Не наливайте в сушарку вогнебезпечні речовини, такі, як ефір, бензол, реактиви, спирт, зріджений нафтовий газ і т.п. Це може привести до неправильної роботи апарату.
- Встановлюйте сушилку поодаль від джерел загоряння, наприклад, від електрообігрівача, запаленої свічки і т.п.
- Не допускайте попадання води на сушилку або всередину неї.
- Не ставте на сушилку судини з рідиною, вази, чашки, пластиковий посуд і т.п. Це може призвести до пожежі або ураження електричним струмом, а падіння судини може заподіяти травму або пошкодити сушарку.
- Не висіть на сушарці. Прийміть заходи, щоб діти не висіли на сушарці.
- Під час вилучення вилки не тримайтеся за її кінцеву частину або шнур. Це може призвести до ураження електричним струмом.
- Якщо сушарка не використовується протягом тривалого часу, виймайте вилку з розетки.
- Не вставляйте руки всередину сушарки знизу. Це може привести до травми.
- Не вставляйте і не виймайте вилку мокрою рукою. Це може призвести до ураження електричним струмом.
- Не витягуйте дренажний бачок і повітряний фільтр при працюючій сушарці, інакше в пристрій може протекти вода або може бути пошкоджений очисник повітря.
- Якщо вилка або шнур пошкоджено або отвір розетки зношене, не використовуйте їх, це може стати причиною ураження струмом або загоряння.
- Встановлюйте сушарку на міцній і рівній стіні. Установка приладу на ненадійній стіні може стати причиною його падіння або вібрації.
- При переміщенні сушарки тримайте її обома руками за стінки. Зісковзування рук може привести до травми.
- При чищенні або обслуговуванні сушарки встановіть перемикач живлення в положення «Викл.». Після цього вийміть вилку з розетки. В іншому випадку є загроза ураження струмом або нанесення травми.

Будова приладу

Зовнішній вигляд

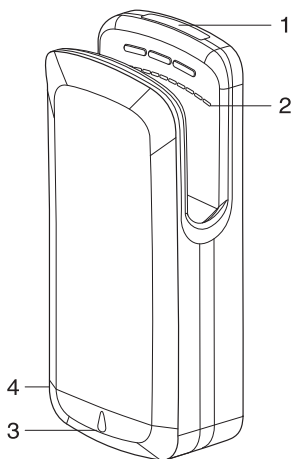

Мал. 1

1. Панель індикації
2. Повітрявихідні отвори
3. Контейнер для збору води
4. Панель управління, Нера фільтр

Розпакування і встановлення

- Видаліть всі пакувальні матеріали. Рекомендується утилізувати їх;
- Обережно витягніть сушарку з транспортної картонної коробки, дотримуючись обережності, щоб не впустити пристрій;
- Уважно перевірте пристрій на наявність будь-яких ушкоджень, завданих під час транспортування. Перевірте, чи немає незакріплених, відсутніх або пошкоджених деталей. Якщо сушарка пошкоджена, або якщо відсутні будь-які деталі, необхідно оперативно повідомити продавця, у якого пристрій було куплено.

Стандартний комплект поставки сушарки для рук



Мал. 3

Щітка для чищення

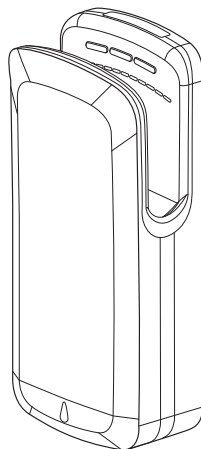

Мал. 2

Електросушарка для рук серії EHDA/BV-1900



Мал. 4

Інструкція

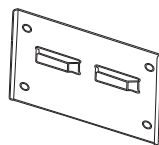

Мал. 5

Кронштейн для кріплення до стіни

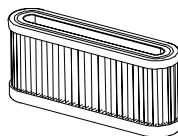

Мал. 6

HEPA-фільтр

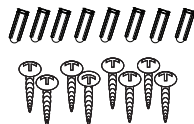

Мал. 7

Монтажні анкерні кріплення

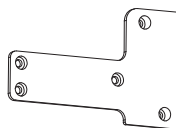

Мал. 8

Кришка комплекту обладнання для підключення живлення

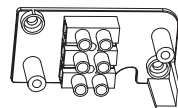

Мал. 9

Комплект обладнання для підключення живлення

Вимоги до встановлення

Цей пристрій повинен працювати від джерела 220-240 В змінного струму (50/60 Гц). Електропроводка повинна відповідати застосованому стандарту. (Для внутрішньої електропроводки повинно використовуватися стандартне проведення).

Не встановлюється пристрій в наступних місцях (це може привести до поломки):

- з температурою вище 40 °С, під прямими сонячними променями або джерелом «жорсткого» світла;
- на опуклій поверхні;
- де пристрій буде піддаватися впливу корозійного газу;
- там, де на пристрій буде потрапляти вода.



УВАГА! У разі некоректної установки можливі травми або пошкодження власності

Встановлення

1. Використовуйте наданий шаблон установки для позначки положень 8 анкерних кріплень, за допомогою яких кронштейн монтується на стіні.
2. Рекомендується встановити, як мінімум, 2 з 6 монтажних анкерів в стійку каркаса або несучого елемента стіни
3. Щоб використовувати порожнисті настінні анкерні кріплення, включені в монтажний комплект, необхідно попередньо просвердлити отвори в точках, зазначених на стіні по шаблону. Для цього слід використовувати дріль зі свердлом розміром 6/25 дюйма (6 мм). Пластикові анкери вставити в готові отвори і забити в стіну до упору.
4. Після цього завершіть кріплення настінного кронштейна до стіни за допомогою 6 залишившихся анкерів.
5. Підключіть фазу живлення (коричневий, червоний або чорний) до клеми з позначкою «L». В. Підключіть нейтральний провід (чорний, синій) до клеми з позначкою «N». Підключіть дріт

заземлення (зелений, жовтий) до клеми з позначкою «E». Встановіть на місце кришку комплекту обладнання для підключення живлення і потім встановіть сушилку на кронштейн.

7. Зніміть водозбірний піддон, установлений на дні сушарки, і завершіть монтаж за допомогою 2 залишилися анкерів.
8. Перед тим, як поставити піддон на місце, можна спробувати включити і вимкнути сушилку на високу і низьку швидкість. Вимикач відзначений спеціальним знаком.
9. Тепер можна встановити піддон на місце.
10. Відкрийте фільтр попереднього очищення, щоб встановити HEPA-фільтр, якщо необхідно. Сторона з гумовим кільцем повинна бути спрямована вгору.
11. Увімкніть вилку живлення в розетку або подайте живлення в мережу.

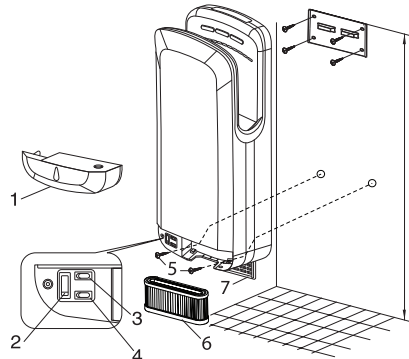

Мал. 10

1. Водозбірний піддон
2. Перемикач швидкості
3. Перемикач «теплий / холодний»
4. Вимикач живлення
5. Гвинт для захисту від крадіжки
6. HEPA-фільтр
7. Фільтр попереднього очищення повітря (Щоб відкрити, натисніть назад і донизу)

Правила експлуатації

1. Сушарка запускається автоматично, якщо просунути в неї руки.
2. Повільно переміщайте руки вгору і вниз в потоці повітря протягом 7-10 секунд.
3. Якщо вийняти руки, сушарка зупиниться автоматично.

Світлодіодний дисплей: На світлодіодний дисплей виводиться інформація про роботу і потребу проведення технічного обслуговування сушарки для рук.

- A. Час сушіння і діаграма з привітанням
- B. Індикатор живлення
- C. Індикатор стерилізації повітря
- D. Індикатор вбудованої перевірки

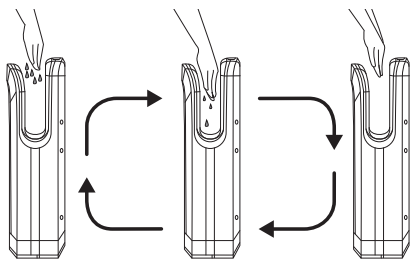

Мал. 11

Сушарка обладнана вимикачем живлення («вмикання/вимикання»), перемикачем для контролю швидкості, а також додатковим перемикачем «теплий/холодний» (за бажанням користувача). За замовчуванням, на заводі вимикач живлення встановлюється в положення «ВКЛ», перемикач контролю швидкості встановлений в положення «ВИСОКА», а перемикач «теплий/холодний» встановлено в положення «ТЕПЛИЙ».

Всі вимикачі розташовані всередині сушарки, зліва від водозбірної піддону. Для доступу до вимикачів необхідно зняти водозбірний піддон, після чого вони будуть чітко помітні.

Інструкції з технічного обслуговування та чищення



УВАГА! НЕРА-фільтр: якщо не замінити використаний або брудний НЕРА-фільтр, можливий перегрів двигуна сушарки або нагрівального елемента, це може стати підставою для анулювання вашої гарантії. Рекомендуємо проводити чистку фільтра раз в тиждень.

1. Дана сушарка для рук обладнана знімним фільтром попереднього очищення на заборі повітря і змінним НЕРА-фільтром.
2. Потрібно регулярно перевіряти стан фільтра. При інтенсивному використанні пристрою, НЕРА-фільтр краще міняти частіше.
3. Знімний фільтр попереднього очищення на заборі повітря можна очистити і використовувати знову.
4. Запасні фільтри можна купити у дилера, у якого Ви придбали сушарку.
5. Рекомендуємо чистити НЕРА-фільтр за допомогою пилососа.



УВАГА! Водозбірний піддон: регулярно перевіряйте рівень води в піддоні через оглядовий отвір на передній панелі. При необхідно злийте воду з піддону. Очистіть піддон і встановіть на місце. Якщо піддон переповнений, вода буде литися на підлогу.

Чистка

Всі поверхні сушарки для рук можна протирати м'якою тканиною, з використанням чистячих розчинів без абразивних або лужних компонентів.

Включена в комплект поставки щітка призначена для чищення зливного отвору, розташованого на дні сушильної порожнини.

Технічні характеристики

Модель	EHDA/BV-1900
Електроживлення, В/Гц	220-240/~50/60
Споживча потужність, Вт	1850
Номинальний струм, А	8А
Розміри (ШxВxГ), мм	298x669x184
Швидкість повітряного потоку, м/с	105
Час висушування, сек	7-10
Клас електрозахисту	I
Клас пиловологозахисту	IPX1
Вага, кг	9,2

Дата виготовлення

Дата виготовлення зашифрована в code-128.
Дата виготовлення визначається наступним чином:

SN XXXXXXX XXXX XXXXXX XXXXX

місяць і рік виробництва

Гарантія

Гарантійне обслуговування виконується відповідно до гарантійних зобов'язань, перелічених в гарантійному талоні.

Адреса в Інтернет: www.home-comfort.in.ua
Детальна інформація про сервісні центри, що уповно важені здійснювати ремонт і технічне обслуговування виробів, додається окремим списком та/або перебуває на сайті.

Тел. сервісного центру «СЦ Альфа-Сервіс»
(044) 451-59-02
(044) 451-52-32
(067) 442-86-33 або 0-800-50-53-17

Сертифікація

Товар сертифікований на території України, відповідає вимогам нормативних документів:
ДСТУ CISPR 14-1:2004,
ДСТУ CISPR 14-2:2007,
ДСТУ IEC 61000-3-2:2004,
ДСТУ EN 61000-3-3:2004,
ДСТУ IEC 61335-2-40:2003,

За сертифікат відповідності Ви можете звернутись до продавця.

Інформація про сертифікацію продукції оновлюється щорічно. (При відсутності копії нового сертифіката в коробці, запитуйте копію у продавця).

Виробник:

СІА «Грін Трейс»

Адреса виробника: ЛВ-1004

Латвія, Рига, ул. Бікенсалас, 21.

E-mail: info@greentrace.lv

Імпортер в Україні: ТОВ «Торговий дім

Клімат Країни» Адреса: 08322, Київська обл., Бориспільський р-н., с. Проліски вул. Промислова, 9, офіс 4

Дата виробництва вказується на етикетці на коробці.

Виготовлено в Китаї

Electrolux is a registered trademark used under license from AB Electrolux (publ).

Електролюкс - зареєстрована торгова марка, яка використовується відповідно до ліцензії Electrolux AB (публ.).

Гарантийный талон

Настоящий документ не ограничивает определенные законом права потребителей, но дополняет и уточняет оговоренные законом обязательства, предлагающие соглашение сторон либо договор.

Правильное заполнение гарантийного талона

Внимательно ознакомьтесь с гарантийным талоном и проследите, чтобы он был правильно заполнен и имел штамп Продавца. При отсутствии штампа Продавца и даты продажи (либо кассового чека с датой продажи) гарантийный срок изделия исчисляется с даты производства изделия. Для газовых котлов, кондиционеров типа сплит-система, чиллеров и фанкойлов обязательным также является указание даты пуска в эксплуатацию и штамп авторизованной организации, производившей пуск в эксплуатацию.

Внешний вид и комплектность изделия

Тщательно проверьте внешний вид изделия и его комплектацию, все претензии по внешнему виду и комплектности изделия предъявляйте Продавцу при покупке изделия.

Общие правила установки (подключения) изделия

Установка (подключение) изделий допускается исключительно специалистами и организациями, имеющими лицензию на данный вид работ (изделия, работающие на газе), либо специалистами компаний, авторизованных на продажу и/или монтаж и гарантийное обслуживание соответствующего типа оборудования, имеющих лицензию на данный вид работ (водонагреватели, кондиционеры типа сплит-система). Для установки (подключения) электрических водонагревателей рекомендуем обращаться в наши сервисные центры. Продавец (изготовитель) не несет ответственности за недостатки изделия, возникшие из-за его неправильной установки (подключения).

Подтверждаем Вас с приобретением техники оптимального качества!

Дополнительную информацию об этом и других изделиях Вы можете получить у Продавца или по нашей информационной линии в г. Москва:

Тел: 8-800-500-0775

Звонок по России бесплатный, в будние дни с 8:00 до 19:00.

E-mail: home_comfort@home-comfort.ru

Адрес для писем: 125493, г. Москва, а/я 310

Адрес в Интернет: www.home-comfort.ru

Модель	Серийный номер
Дата покупки	
Штамп продавца	
Дата пуска в эксплуатацию	
Штамп организации, производившей пуск в эксплуатацию	

Подробная информация о сервисных центрах, уполномоченных осуществлять ремонт и техническое обслуживание изделия, прилагается отдельным списком и/или находится на сайте. Претензии принимает уполномоченная организация.

Производитель оставляет за собой право вносить изменения в конструкцию, комплектацию или технологию изготовления изделия с целью улучшения его технологических характеристик.

Такие изменения вносятся в изделие без предварительного уведомления Покупателя и не влекут за собой обязательств по изменению/улучшению ранее выпущенных изделий.

Убедительно просим Вас во избежание недоразумений до установки/эксплуатации изделия внимательно изучить его инструкцию по эксплуатации.

Запрещается вносить в Гарантийный талон какие-либо изменения, а также стирать или переписывать какие-либо указанные в нем данные.

Срок действия гарантии

Настоящая гарантия имеет силу, если Гарантийный талон правильно/четко заполнен и в нем указаны: наименование и модель изделия, его серийные номера, дата продажи, а также имеется подпись уполномоченного лица и штамп Продавца. Для газовых котлов обязательным также является указание даты пуска в эксплуатацию и штамп авторизованной организации, производившей пуск в эксплуатацию.

Гарантийный срок на электросушитель для рук Electrolux EHDABV-1900 составляет 60 (шестьдесят) месяцев со дня продажи Покупателю.

Гарантийный срок на маслонаполненные радиаторы составляет 12 (двенадцать) месяцев со дня продажи Покупателю.

Гарантийный срок на увлажнители воздуха составляет 12 (двенадцать) месяцев со дня продажи изделия Покупателю.

Гарантийный срок на изделия (водонагревательные приборы) серий EWH SL, EWH S, EWH R, EWH Digital определяется следующим образом: на водосодержащую емкость (стальной бак) гарантийный срок на повреждение от коррозии составляет 96 (девяносто шесть) месяцев, а на остальные элементы

изделия гарантийный срок составляет 24 (двадцать четыре) месяца.

На изделия серий EWH Quantum, EWH Quantum Slim, EWH Magnum, EWH Magnum Slim на водосодержащую емкость (бак) гарантийный срок составляет 60 (шестьдесят) месяцев, а на остальные элементы изделия — 24 (двадцать четыре) месяца.

На изделия серий EWH Centurio, EWH Centurio H, EWH Centurio Silver, EWH Centurio Silver H, EWH Centurio Digital, EWH Centurio Digital H, EWH Centurio Digital Silver, EWH Centurio Digital Silver H, EWH Royal, EWH Royal H, EWH Royal Silver, EWH Royal Silver H, EWH Formax, EWH Formax DL, EWH Genie O/U, EWH Rival O/U, EWH Interio на водосодержащую емкость (бак) гарантийный срок составляет 84 (восемьдесят четыре) месяца, а на остальные элементы изделия — 24 (двадцать четыре) месяца.

На изделия серий EWH Heatoric, EWH Heatoric Slim, EWH Heatoric DL, EWH Heatoric DL Slim, EWH AXiOmatic Slim, EWH AXiOmatic на водосодержащую емкость (бак) гарантийный срок составляет 60 (шестьдесят) месяцев, а на остальные элементы изделия — 24 (двадцать четыре) месяца.

Гарантия на нагревательный элемент в моделях AXiOmatic Slim, AXiOmatic, Advanced Heater Shield — инновационная технология защиты нагревательного элемента — специальное эмальевое покрытие. Гарантия на нагревательный элемент составляет 15 лет с момента продажи, при условии проведения своевременного технического обслуживания. Периодичность проведения обслуживания не реже одного раза в год. Техническое обслуживание должно в обязательном порядке состоять из проверки состояния магнезиевого анода (при значительном износе — анод подлежит замене), а также очистки внутренней полости бака и нагревательного элемента от известкового налета. Гарантийный срок на прочие изделия составляет 24 (двадцать четыре) месяца.

Гарантийный срок на комплектующие изделия или составные части (детали, которые могут быть сняты с изделия без применения каких-либо инструментов, т. е. ящики, полки, решетки, корзины, насадки, щетки, трубки, шланги, коронки горелок и др. подобные комплектующие) составляет 3 (три) месяца. Гарантийный срок на новые комплектующие изделия или составные части, установленные на изделие при гарантийном или платном ремонте, либо приобретенные отдельно от изделия, составляет три месяца со дня выдачи Покупателю изделия по окончании ремонта, либо продажи последнему этих комплектующих/составных частей.

Действительность гарантии

Настоящая гарантия действительна только на территории РФ на изделия, купленные на территории РФ. Гарантия распространяется на производственный или конструкционный дефект изделия. Настоящая гарантия включает в себя выполнение уполномоченным сервисным центром ремонтных работ и замену дефектных деталей изделия в сервисном центре или у Покупателя (по усмотрению сервисного центра). Гарантийный ремонт изделия выполняется в срок не более 45 (сорока пяти) дней.

Настоящая гарантия не дает права на возмещение и покрытие ущерба, произошедшего в результате перелетки и регулировки изделия, без предварительного письменного согласия изготовителя, с целью приведения его в соответствие с национальными или местными техническими стандартами и нормами безопасности. Также обращаем внимание Покупателя на то, что в соответствии с Жилищным Кодексом РФ Покупатель обязан согласовать монтаж купленного оборудования с эксплуатирующей организацией и компетентными органами исполнительной власти субъекта Российской Федерации. Продавец и Изготовитель не несут ответственность за любые неблагоприятные последствия, связанные с использованием Покупателем купленного изделия надлежащего качества без утвержденного плана монтажа и разрешения вышеуказанных организаций.

НАСТОЯЩАЯ ГАРАНТИЯ НЕ РАСПРОСТРАНЯЕТСЯ НА:

- периодическое обслуживание и сервисное обслуживание изделия (чистку, замену фильтров);
- любые адаптации и изменения изделия, в т. ч. с целью усовершенствования и расширения обычной сферы его применения, которая указана в Инструкции по эксплуатации изделия, без предварительного письменного согласия изготовителя.

НАСТОЯЩАЯ ГАРАНТИЯ НЕ ПРЕДОСТАВЛЯЕТСЯ В СЛУЧАЯХ:

- если будет полностью/частично изменен, стерт, удален или будет неразборчив серийный номер изделия;
- использование изделия не по его прямому назначению, не в соответствии с его Инструкцией по эксплуатации, в том числе, эксплуатации изделия с перегрузкой или совместно со вспомогательным оборудованием, не рекомендованным Продавцом (изготовителем);
- наличия на изделии механических повреждений (сколов, трещин, и т. д.), воздействий на изделие чрезмерной силы, химических агрессивных веществ, высоких температур, повышенной влажности/запыленности, концентрированных паров, если что-либо из перечисленного стало причиной неисправности изделия;
- ремонта/наладки/инсталляции/адаптации/пуска в эксплуатацию изделия не уполномоченными на то организациями/лицами;
- стихийных бедствий (пожар, наводнение и т. д.) и других причин, находящихся вне контроля Продавца (изготовителя) и Покупателя, которые причинили вред изделию;
- неправильного подключения изделия к электрической, газовой или водопроводной сети (в т. ч. невыполнение требований раздела Монтаж Инструкции по эксплуатации), а также неисправности (несоответствия рабочим параметрам и безопасности) электрической, газовой или водопроводной сети и прочих внешних сетей;
- дефектов, возникших вследствие попадания внутрь изделия посторонних предметов, жидкостей, насекомых и продуктов их жизнедеятельности, и т. д.;
- неправильного хранения изделия;
- необходимости замены расходных материалов: ламп, фильтров, элементов питания, аккумуляторов, предохранителей, а также стеклянных/фарфоровых/матерчатых и перемещаемых вручную деталей и других дополнительных

быстроизнашивающихся/сменных деталей (комплектующих) изделия, которые имеют собственный ограниченный период работоспособности, в связи с их естественным износом, или если такая замена предусмотрена конструкцией и не связана с разборкой изделия;

- дефектов системы, в которой изделие использовалось как элемент этой системы.

Особе условия гарантийного обслуживания газовых проточных водонагревателей

Настоящая гарантия имеет силу только в случае пуска их в эксплуатацию силами специалистов уполномоченной на то авторизованной организации с составлением соответствующего Акта о пуске в эксплуатацию, с обязательным указанием даты пуска и штампа организации, производившей пуск в эксплуатацию.

ВНИМАНИЕ!

В целях Вашей безопасности установка (подключение) изделий, работающих на газе, доверяется исключительно специалистами и организациями, имеющими лицензии на данный вид работ. Продавец (изготовитель) не несет ответственности за недостатки изделия, возникшие вследствие его неправильной установки (подключения), либо по причине эксплуатации в составе с магистралью водного/газового снабжения и отвода продуктов горения, неспособных обеспечить бесперебойную работу газового проточного водонагревателя.

Особе условия гарантийного обслуживания кондиционеров

Настоящая гарантия не распространяется на недостатки работы изделия в случае, если Покупатель по своей инициативе (без учета соответствующей информации Продавца) выбрал и купил кондиционер надлежащего качества, но по своим техническим характеристикам не предназначенный для помещения, в котором он был впоследствии установлен Покупателем.

Особе условия гарантийного обслуживания водонагревательных приборов

Настоящая гарантия не предоставляется, если неисправности в водонагревательных приборах возникли в результате: невыполнения либо нарушения требований по монтажу и эксплуатации, указанных в инструкции по эксплуатации, замораживания или всего лишь однократного превышения максимально допустимого давления воды, указанного на заводской табличке с характеристиками водонагревательного прибора; эксплуатации без защитных устройств или устройств, не соответствующих техническим характеристикам водонагревательных приборов; использование коррозионно-активной воды; коррозии от электрохимической реакции, несвоевременного технического обслуживания водонагревательных приборов в соответствии с инструкцией по эксплуатации (в том числе: несоблюдение установленных инструкцией периодичности и сроков проведения технического обслуживания в объеме, указанном в инструкции).

Особе условия гарантийного обслуживания увлажнителей воздуха

В обязательном порядке при эксплуатации ультразвуковых увлажнителей воздуха следует использовать оригинальный фильтр-картридж для умягчения воды. При наличии фильтра-картриджа рекомендуется использовать водопроводную воду без предварительной обработки или очистки. Срок службы фильтра-картриджа зависит от степени жесткости используемой воды и может непрогнозируемо уменьшаться, в результате чего возможно образование белого осадка вокруг увлажнителя воздуха и на мембране самого увлажнителя воздуха (данный осадок может не удаляться и при помощи прилагаемой к увлажнителю воздуха щетки). Для снижения вероятности возникновения такого осадка фильтр-картридж требует периодической своевременной замены. Вследствие выработки ресурса фильтров у увлажнителя воздуха может снижаться производительность выхода влаги, что требует регулярной периодической замены фильтров в соответствии с инструкцией по эксплуатации. За перечисленные в настоящем пункте последствия несоблюдения Покупателем инструкций и рекомендаций Продавца, Импортёра, Изготовителя ответственности не несут и настоящая гарантия на такие последствия не распространяется. При эксплуатации увлажнителей воздуха рекомендуется использовать только оригинальные аксессуары производителя.

Покупатель-потребитель предупрежден о том, что в соответствии с п.11 «Перечня непродовольственных товаров надлежащего качества, не подлежащих возврату или обмену на аналогичный товар другого размера, формы, габарита, фасона, расцветки или комплектации» Пост. Правительства РФ от 19.01.1998 № 55 он не вправе требовать обмена куленного изделия в порядке ст. 25 Закона «О защите прав потребителей» и ст. 502 ГК РФ.

С момента подписания Покупателем Гарантийного талона считается, что:

- вся необходимая информация о куленном изделии и его потребительских свойствах в соответствии со ст. 10 Закона «О защите прав потребителей» предоставлена Покупателю в полном объеме;
- Покупатель получил Инструкцию по эксплуатации куленного изделия на русском языке и
- Покупатель ознакомлен и согласен с условиями гарантийного обслуживания/особенностями эксплуатации куленного изделия;
- Покупатель претензий к внешнему виду/комплектности/

если изделие проверялось в присутствии Покупателя, написать «работе»

куленного изделия не имеет.

Покупатель:

Подпись:

Дата:

ИЗЫМАЕТСЯ МАСТЕРОМ ПРИ ОБСЛУЖИВАНИИ/ВИЛУЧАЕТСЯ МАЙСТРОМ ПРИ ОБСЛУГОВУВАНИИ

**ТАЛОН НА ГАРАНТИЙНОЕ ОБСЛУЖИВАНИЕ/
ТАЛОН НА ГАРАНТИЙНОЕ ОБСЛУГОВУВАНИЕ**



Electrolux

Модель/ Модель:
 Серийный номер/ Серийный номер:
 Дата покупки/Дата покупки:
 Штамп продавца/ Штамп продавца:
 Дата монтажа и пуска в эксплуатацию/ Дата пуска в эксплуатацию:
 Штамп организации, производившей пуск в эксплуатацию/ Штамп организации, производившей пуск в эксплуатацию:
 Штамп организации, що робила пуск в експлуатацію

ИЗЫМАЕТСЯ МАСТЕРОМ ПРИ ОБСЛУЖИВАНИИ/ВИЛУЧАЕТСЯ МАЙСТРОМ ПРИ ОБСЛУГОВУВАНИИ

**ТАЛОН НА ГАРАНТИЙНОЕ ОБСЛУЖИВАНИЕ/
ТАЛОН НА ГАРАНТИЙНОЕ ОБСЛУГОВУВАНИЕ**



Electrolux

Модель/ Модель:
 Серийный номер/ Серийный номер:
 Дата покупки/Дата покупки:
 Штамп продавца/ Штамп продавца:
 Дата монтажа и пуска в эксплуатацию/ Дата пуска в эксплуатацию:
 Штамп организации, производившей пуск в эксплуатацию/ Штамп организации, производившей пуск в эксплуатацию:
 Штамп организации, що робила пуск в експлуатацію

Гарантійний талон

Дійсний документ не обмежує визначені законом права споживачів, але доповнює й уточнює обговорені законом зобов'язання, що припускають угоду сторін або договір.

Правильне заповнення гарантійного талона

Уважно ознайомтеся з гарантійним талоном і простежте, щоб він був правильно заповнений і мав штамп Продавця. При відсутності штампа Продавця і дати продажу (або касового чека з датою продажу) гарантійний термін виробу відліковується з дати виробництва виробу. Для газових котлів, колонок, спліт-систем і фенкоїлов слід також обов'язково вказувати дату (також є обов'язковим вказування дати) введення в експлуатацію і штамп авторизованої організації, що здійснювала введення в експлуатацію.

Зовнішній вигляд і комплектність виробу

Ретельно перевірте зовнішній вигляд виробу і його комплектність, усі претензії стосовно зовнішнього вигляду і комплектності виробу пред'являйте Продавцеві при покупці виробу.

Установка (підключення) виробу

З метою Вашої безпеки установка (підключення) виробів, що працюють на газі, допускається винятково фахівцями й організаціями, що мають ліцензії на даний вид робіт. Продавець (виготовлювач) не несе відповідальності за недоліки виробу, що виникли через його неправильну установку (підключення).

Для установки (підключення) електричних водонагрівачів рекомендуємо звертатися в наші сервісні центри. Ви можете скористатися послугами будь-яких інших кваліфікованих фахівців, однак Продавець (виготовлювач) не несе відповідальності за недоліки виробу, що виникли через його неправильну установку (підключення).

Установка (підключення) кондиціонерів типу спліт-система повинна виконуватися фахівцями компанії, авторизованих на продаж і/або монтаж і гарантійне обслуговування даного типу устаткування, що мають ліцензію на даний вид робіт. Продавець (виготовлювач) не несе відповідальності за недоліки виробу, що виникли через його неправильну установку (підключення).

Модель	Серійний номер
Дата покупки	
Штамп продавця	
Дата пуску в експлуатацію	
Штамп організації, що робила пуск в експлуатацію	

Додаткову інформацію про цей і інший вироби Ви можете одержати в Продавця.

Вітаємо Вас із придбанням техніки відмінної якості!

У конструкцію, комплектацію або технологію виготовлення виробу, з метою поліпшення його технологічних характеристик, можуть бути внесені зміни. Такі зміни вносяться у виріб без попереднього повідомлення Покупця і не несуть зобов'язань по зміні/поліпшенню раніше випущених виробів. Переконливо просимо Вас щоб уникнути непорозумінь до установки / експлуатації виробу уважно вивчити його інструкцію з експлуатації. Забороняється вносити в Гарантійний талон будь-які зміни, а також стирати або переписувати які-небудь зазначені в ньому дані. Дійсна гарантія має силу, якщо Гарантійний талон правильно/чітко заповнений і в ньому зазначені: найменування і модель виробу, його серійні номери, дата продажу, а також є підпис уповноваженої особи і штамп Продавця. Гарантійний термін на Електричний Електросушарка серії EHDA / BH-800 та EHDA/BV-1900 становить 60 місяців, на інші серії 24 місяці з дня продажу покупки.

Ф.І.О. покупателя/ П.І.Б. покупця:.....

Адрес/Адреса:.....

Телефон/ Телефони:.....

Код заказа/ Код замовлення:.....

Дата ремонта/ Код замовлення:.....

Сервіс-центр/Сервіс-центр:.....

Мастер/Мастери:.....

Ф.І.О. покупателя/ П.І.Б. покупця:.....

Адрес/Адреса:.....

Телефон/ Телефони:.....

Код заказа/ Код замовлення:.....

Дата ремонта/ Код замовлення:.....

Сервіс-центр/Сервіс-центр:.....

Мастер/Мастери:.....

Гарантійний термін на маслоріпований радіатор складає 12 (дванадцять) місяців із дня продажу виробу Покупцеві.

Гарантійний термін на зволожувач повітря і і на мобільні кондиціонери складає 12 (дванадцять) місяців із дня продажу виробу Покупцеві.

Гарантійний термін на вибри (водонагрівальні прилади) серій EWH SL, EWH S, EWH R, EWH Digital, EWH Slim визначається в такий спосіб: на водомістку ємність (сталевий бак) гарантійний термін на ушкодження від корозії складає 96 (дев'яносто шість) місяців, а на інші елементи виробу гарантійний термін складає 24 (двадцять чотири) місяці.

На вибри серій EWH Quantum, EWH Quantum Slim, EWH Magnum, EWH Magnum Slim на водомістку ємність (бак) гарантійний термін складає 60 (шістдесят) місяців, а на інші елементи виробу складає 24 (двадцять чотири) місяці.

На вибри серій EWH Centurio, EWH Centurio H, EWH Centurio Silver, EWH Centurio Silver H, EWH Centurio Digital, EWH Centurio Digital H, EWH Centurio Digital Silver, EWH Centurio Digital Silver H, EWH Royal, EWH Royal H, EWH Royal Silver, EWH Royal Silver H, EWH Formax, EWH Formax DL, EWH Genie O/U, EWH Rival O/U, EWH Interio на водомістку ємність (бак) гарантійний термін складає 84 місяці, а на інші елементи виробу складає 24 (двадцять чотири) місяці.

На вибри серій EWH Heatronic, EWH Heatronic Slim, EWH Heatronic DL, EWH Heatronic DL Slim, EWH AXIOmatic Slim, EWH AXIOmatic на водомістку ємність (бак) гарантійний термін складає 60 (шістдесят) місяців, а на інші елементи виробу складає 24 (двадцять чотири) місяці.

На вибри серій EWH AXIOmatic Slim, EWH AXIOmatic на водомістку ємність (бак) гарантійний термін складає 60 (шістдесят) місяців, а на інші елементи виробу складає 24 (двадцять чотири) місяці.

Умови гарантії нагрівального елемента в серії AXIOmatic. Advanced Heater Shield - інноваційна технологія захисту нагрівального елемента - спеціальне емалеве покриття. Гарантія на нагрівальний елемент складає 15 років з моменту покупки, за умови проведення своєчасного технічного обслуговування. Періодичність проведення обслуговування, не рідше одного разу в рік. Технічне обслуговування повинне в обов'язковому порядку складатися з перевірки стану мідного анода (при значному зносі - анод підлягає заміні), а так само очищення внутрішньої порожнини бака і нагрівального елемента від вапняного нальоту.

Факт проходження технічного обслуговування, його результати, і виконані роботи мають бути зафіксовані в гарантійному талоні. Технічне обслуговування проводить лише уповноважений представник Авторизованого Сервісного Центру. Періодичне технічне обслуговування не входить в гарантійні зобов'язання.

Діюсна гарантія поширюється на виробничий або конструкційний дефект виробу. Діюсна гарантія містить у собі виконання уповноваженим сервісним центром ремонтних робіт і заміну дефектних деталей виробу в сервісному центрі або в Покупця (по розсуду сервісного центра). Гарантійний ремонт виробу виконується в терміни, передбачені Законом «Про захист прав споживача».

Зазначений вище гарантійний термін поширюється тільки на вибри, що використовуються в особистих, сімейних або домашніх цілях, не зв'язаних з підприємницькою діяльністю. У випадку використання виробу в підприємницькій діяльності, його гарантійний термін складає 3 (три) місяці. Гарантійний термін на комплектуючі вибри (деталі, які можуть бути зняті з виробу без застосування яких-небудь інструментів, тобто шукальди, полінки, грати, кошики, насадки, щітки, трубки, шланги, коронки паливників і ін. подібні комплектуючі) складає 3 (три) місяці.

Гарантійний термін на нові комплектуючі вибри або складові частини, установлені на виріб при гарантійному або платному ремонті, або придбані окремо від виробу, складає три місяці з дня видачі Покупцеві виробу по закінченні ремонту, або продажу останньому цих комплектуючих/складових частин.

Діюсна гарантія діюсна тільки на території України на вибри, куплені на території України.

Діюсна гарантія не дає права на відшкодування і покриття збитку, що відбудеться в результаті переробки і регулювання виробу, без попередньої письмової згоди виготовлювача, з метою приведення його у відповідність з національними або місцевими технічними стандартами і нормами безпеки, що діють у будь-якій іншій країні, у якій цей виріб був спочатку проданий. Продавець і Виготовлювач знімають із себе усю відповідальність за будь-які несприятливі наслідки, зв'язані з використанням купленого виробу без затвердженого плану монтажу і дозволу відповідних організацій.

ДІЮСНА ГАРАНТІЯ НЕ ПОШИРЮЄТЬСЯ НА:

- періодичне обслуговування і сервісне обслуговування виробу (чищення, заміну фільтрів);
 - будь-які адаптації і зміни виробу, у т.ч. з метою удосконалення і розширення звичайної сфери його застосування, що зазначена в Інструкції з експлуатації виробу, без попередньої письмової згоди виготовлювача.
- ДІЮСНА ГАРАНТІЯ НЕ НАДАЄТЬСЯ У ВИПАДКАХ:**
- якщо буде цілком /частково змінений, стертий, вилучений або буде нерозбірливий серійний номер виробу;
 - використання виробу не по його прямому призначенню, не відповідно до його Інструкції по експлуатації, у тому числі, експлуатації виробу з переназначенням або спільно з допоміжним устаткуванням, Продавець, що не рекомендується, (виготовлювачем);
 - наявності на виробі механічних ушкоджень (сколювань, тріщин, і т.д.),

впливів на виріб надмірної сили, хімічно агресивних речовин, високих температур, підвищеної вологості/запильності, концентрованих парів, якщо що-небудь з перерахованого стало причиною несправності виробу ;

- ремонту/налагодження/інсталяції/адаптації/ пуску в експлуатацію виробу не уповноваженими на те організаціями/особами;
- стійких лих (пожежа, повінь і т.д.) і інших причин, що знаходяться поза контролем Продавця (виготовлювача) і Покупця, що загодяли шкоди виробові;
- неправильного підключення виробу до електричної, газової або водогіної мережі, а також несправностей (невідповідності робочим параметрам і безпечі) електричної, газової або водогіної мережі й інших зовнішніх мереж ;
- дефектів, що виникли внаслідок влучення у середній виробу сторонніх предметів, рідин, комків і продуктів їхньої життєдіяльності, і т.д.
- неправильного збереження виробу;
- необхідності заміни ламп, фільтрів, елементів живлення, акумуляторів, запобіжників, а також скляних/порцелянових/матер'яних і перемішувачів вручну деталей і інших додаткових деталей, що швидко зношуються, та змінних деталей (комплектуючих) виробу, що мають власний обмежений період працездатності, у зв'язку з їх природним зносом, або якщо така заміна передбачена конструкцією і не зв'язана з розбиранням виробу;
- дефектів системи, у якій виріб використовувався як елемент цієї системи.

Особливі умови гарантійного обслуговування водонагрівальних приладів

Ця гарантія не надається, якщо несправності у водонагрівальних приладах виникли в результаті: замерзання або всього лише одноразового перевищення максимально допустимого тиску води, зазначеного на заводській таблиці з характеристиками водогрійного приладу; експлуатації без захисних пристроїв або пристроїв не відповідають технічним характеристикам водонагрівальних приладів; використанням корозійно-активної води; корозії від електрохімічної реакції, несвоєчасного технічного обслуговування водонагрівальних приладів відповідно до інструкції з експлуатації (у тому числі: недотримання встановлених інструкцією періодичності та термінів проведення технічного обслуговування, в обсязі, зазначеному в інструкції). Для газових проточних водонагрівачів справжня гарантія має силу тільки у разі пуску їх в експлуатацію силами фахівців уповноваженої і авторизованої організації із складанням відповідного Акту про введення в експлуатацію з обов'язковою вказівкою дати пуску і штампам організації, що робила введення в експлуатацію.

УВАГА!

В цілях вашої безпеки установка (підключення) виробів, працюючих на газі, допускається виключно фахівцями і організаціями, що мають ліцензію на цей вид робіт.

Продавець (виробник) не несе відповідальності за недоліки, що виникли внаслідок його неправильної установки (підключення), або унаслідок експлуатації в складі з магістралями водного/газового постачання і продуктів горіння, нездатних забезпечити безпечної роботу газового проточного водонагрівача.

Особливі умови гарантійного обслуговування зволожувачів повітря

В обов'язковому порядку при експлуатації ультразвукових зволожувачів повітря необхідно використовувати оригінальний фільтр-картридж для зм'якшення води. Рекомендується використовувати дистильовану або попередньо очищену воду. Термін служби фільтра-картриджа залежить від ступеня твердості використовуваної води і може не прогнозовано зменшуватися, в результаті чого можливе утворення білого осадку навколо зволожувача повітря і на мембрані самого зволожувача повітря (данний осадок може не віддалитися і за допомогою прикладеної до зволожувача повітря щітки). Для зняття наявності вищезгаданого такого осадку фільтр-картридж вимагає періодичної своєчасної заміни. Внаслідок вироблення ресурсу фільтрів в зволожувачі повітря може знизуватися продуктивність виходу вологи, що вимагає регулярної періодичної заміни фільтрів відповідно до інструкції по експлуатації. За перерахованим в діюсному пункті несправності зволожувачів повітря і виниклий у зв'язку з такими несправностями який-небудь збиток у Покупця і третіх осіб Продавець, Імпортер, Виготовлювач відповідальності не несуть і діюсна гарантія на такі несправності зволожувачів повітря не поширюється. При експлуатації зволожувачів повітря рекомендується використовувати тільки оригінальні аксесуари виробника.

З моменту підписання Покупцем Гарантійного талона вважається, що:

- Уся необхідна інформація про куплений виріб і його споживчі властивості у відповідності зі ст. 15 Закону «Про захист прав споживачів» надана Покупцеві в повному обсязі;
- Покупць одержав Інструкцію з експлуатації купленого виробу російською та

- Покупць ознайомлений і згодний з умовами гарантійного обслуговування/особливостями експлуатації купленого виробу;
- Покупць претензій до зовнішнього вигляду/комплектності

Покупць:

якщо виріб перевірявся в присутності
Покупця написати «робити»

Підпис:

Дата:



сплит-системы

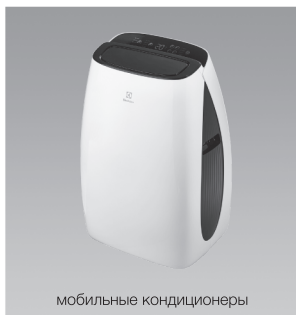

мобильные кондиционеры



маслонаполненные радиаторы



накопительные водонагреватели



проточные водонагреватели



газовые колонки



электрические камины



конвекторы-трансформеры



тепловентиляторы



сушилки для рук



увлажнители



мойки воздуха



В тексте и цифровых обозначениях инструкции могут быть допущены технические ошибки и опечатки. Изменения технических характеристик и ассортимента могут быть произведены без предварительного уведомления. У тексті та цифрових позначеннях інструкції можуть бути допущені технічні помилки і друкарські помилки. Зміни технічних характеристик та асортименту можуть бути змінені без попереднього повідомлення.

Electrolux is a registered trademark used under license from AB Electrolux (publ).
Електролюкс - зарегистрированная торговая марка, используемая в соответствии с лицензией Electrolux AB (публ.).

www.home-comfort.ru
www.electrolux.ru
www.home-comfort.in.ua
www.electrolux.ua

