



## Посібнику користувача

# Multimedia Projector

EB-2247U	EB-109W
EB-2142W	EB-108
EB-2042	EB-107
EB-990U	EB-W39
EB-980W	EB-X39
EB-970	EB-S39

## **Умовні Позначки, що Використовуються в Цьому Посібнику 7**

## **Знайомство з проектором 8**

### **Функції проектора ..... 9**

Легке й просте встановлення.....	9
Швидке проєціювання через бездротову мережу .....	9
Гнучка функція підключення.....	10
Підключення до комп'ютера.....	10
Підключення до мобільних пристроїв.....	11

### **Деталі та функції проектора ..... 12**

Деталі проектора спереду.....	12
Деталі проектора ззаду .....	13
Деталі проектора, встановлені на основі .....	15
Деталі проектора: панель керування.....	16
Деталі проектора: пульт дистанційного керування.....	17

## **Налаштування проектора 20**

### **Розміщення проектора ..... 21**

Налаштування проектора та параметри встановлення.....	22
Відстань проєкції.....	22

### **З'єднання з проектором..... 23**

Підключення до комп'ютера .....	23
Підключення до комп'ютера для виведення відео або аудіо за допомогою кабелю VGA .....	23
Підключення до комп'ютера для виведення відео або аудіо за допомогою USB.....	24
Підключення до комп'ютера для виведення відео або аудіо за допомогою HDMI .....	25
Підключення до смартфонів і планшетів .....	26
Підключення до джерел відеосигналу .....	26

Підключення до джерела відеосигналу HDMI .....	27
Підключення до джерела відеосигналу з роздільного до VGA .....	27
Підключення до джерела композитного відеосигналу .....	28
Підключення до зовнішніх USB-пристроїв .....	29
Проєціювання з USB-пристроїв .....	29
Підключення до USB-пристроїв .....	29
Відключення USB-пристрою .....	30
Підключення до документ-камери.....	30
Підключення до зовнішніх пристроїв виводу.....	30
Підключення до монітору VGA.....	30
Підключення зовнішніх динаміків .....	31
Підключення мікрофона.....	31

### **Встановлення батарей в пульт дистанційного керування ..... 33**

### **Операції з пультом дистанційного керування..... 34**

### **Відкриття кришки об'єктива ..... 35**

## **Використання основних функцій проектора 36**

### **Увімкнення проектора ..... 37**

Головний екран.....	38
---------------------	----

### **Вимкнення проектора ..... 40**

### **Установлення дати й часу ..... 41**

### **Вибір мови в меню проектора ..... 43**

### **Режими проєціювання ..... 44**

Зміна режиму проєціювання за допомогою пульта дистанційного керування.....	44
Зміна режиму проєціювання за допомогою меню.....	44

### **Настройка висоти зображення ..... 46**

### **Форма зображення ..... 47**

Авт.верт.трап.спотв.....	47
--------------------------	----

Коригування форми зображення за допомогою слайдера горизонтальної корекції спотворення.....	47	Параметри відображення в режимі PC Free.....	71
Коригування форми зображення за допомогою кнопок корекції спотворення.....	48	<b>Тимчасове вимкнення зображення та звуку .....</b>	<b>72</b>
Коригування форми зображення за допомогою функції Quick Corner .....	49	<b>Тимчасова зупинка відео.....</b>	<b>73</b>
<b>Зміна розміру зображення за допомогою кільця масштабування .....</b>	<b>52</b>	<b>Масштабування зображень.....</b>	<b>74</b>
<b>Зміна розміру зображення за допомогою кнопок .....</b>	<b>53</b>	<b>Використання пульта дистанційного керування замість бездротової миші .....</b>	<b>75</b>
<b>Фокусування зображення за допомогою фокусувального кільця.....</b>	<b>54</b>	<b>Використання пульта дистанційного керування замість покажчика .....</b>	<b>77</b>
<b>Вибір джерела зображення.....</b>	<b>55</b>	<b>Зберігання зображення логотипа користувача .....</b>	<b>78</b>
<b>Співвідношення сторін зображення.....</b>	<b>57</b>	<b>Збереження шаблону користувача.....</b>	<b>81</b>
Зміна співвідношення сторін зображення .....	57	<b>Корекція різниці в кольорах під час проєціювання з декількох проєкторів .....</b>	<b>83</b>
Доступні співвідношення сторін зображення .....	57	Встановлення ідентифікатора проєктора.....	83
Вигляд зображення, що проєціюється, з кожним співвідношенням сторін....	58	Вибір бажаного проєктора .....	83
<b>Режим кольору .....</b>	<b>60</b>	Зіставлення якості відображення на кількох проєкторах .....	85
Зміна режиму кольору .....	60	<b>Функції безпеки проєктора .....</b>	<b>86</b>
Доступні режими кольору.....	60	Типи захисту паролем .....	86
Налаштування автодіафрагми .....	60	Встановлення пароля .....	86
<b>Контроль гучності за допомогою кнопок гучності .....</b>	<b>62</b>	Вибір типів захисту паролем.....	87
<b>Регулювання функцій проєктора .....</b>	<b>63</b>	Введення паролю для користування проєктором.....	88
<b>Одночасне проєціювання двох зображень.....</b>	<b>64</b>	Блокування кнопок проєктора .....	89
Непідтримувані поєднання джерел під час проєціювання в режимі Split Screen .....	66	Розблокування кнопок проєктора .....	90
Обмеження щодо проєціювання з функцією Split Screen .....	66	Встановлення захисного кабелю .....	90
<b>Проєціювання презентації у режимі PC Free .....</b>	<b>67</b>	<b>Використання проєктора в мережі .....</b>	<b>91</b>
Підтримувані типи файлів в режимі PC Free.....	67	<b>Проєціювання через дротову мережу .....</b>	<b>92</b>
Заходи безпеки під час проєціювання в режимі PC Free .....	68	Підключення до дротової мережі.....	92
Показ слайдів у режимі PC Free.....	68	Вибір параметрів дротової мережі .....	92
Запуск безкоштовної кінопрезентації в форматі PDF в режимі PC Free.....	70	<b>Проєціювання через бездротову мережу .....</b>	<b>95</b>
		Встановлення модуля бездротової мережі.....	95

Встановлення параметрів бездротової мережі вручну .....	96	Налаштування підтримки Crestron RoomView.....	125
Встановлення параметрів бездротової мережі в ОС Windows .....	99	Керування проектором, який підключено до мережі, за допомогою Crestron RoomView .....	126
Встановлення параметрів бездротової мережі в ОС Mac.....	99	Вікно операцій Crestron RoomView.....	126
Налаштування безпеки бездротової мережі.....	99	Вікно інструментів Crestron RoomView .....	127
Підтримувані сертифікати клієнта та ЦС.....	102	<b>Встановлення календарного графіку подій проектора .....</b>	<b>129</b>
Використання QR-коду для підключення до мобільного пристрою .....	102	<b>Настройка параметрів меню .....</b>	<b>132</b>
Використання ключа USB для підключення комп'ютера Windows.....	103	<b>Використання меню проектора.....</b>	<b>133</b>
<b>Проеціювання через бездротову мережу з мобільного пристрою (Screen Mirroring) .....</b>	<b>105</b>	<b>Використання екранної клавіатури .....</b>	<b>134</b>
Встановлення параметрів функції Screen Mirroring.....	105	Доступний текст із використанням екранної клавіатури .....	134
Підключення за допомогою Screen Mirroring з функцією Miracast.....	107	<b>Параметри якості зображення: меню «Зображення» .....</b>	<b>135</b>
Підключення за допомогою Screen Mirroring у Windows 10.....	107	<b>Параметри вхідного сигналу: меню «Сигнал».....</b>	<b>137</b>
Підключення за допомогою Screen Mirroring у Windows 8.1.....	108	<b>Параметри функцій проектора: меню «Параметри» .....</b>	<b>139</b>
<b>Безпечне HTTP-з'єднання .....</b>	<b>110</b>	<b>Параметри налаштування проектора: меню «Додаткові» ...</b>	<b>141</b>
Імпорт сертифікату веб-сервера за допомогою меню.....	110	<b>Параметри мережі проектора: меню «Мережа» .....</b>	<b>144</b>
Підтримувані сертифікати веб-сервера.....	111	Меню «Мережа»: параметри Screen Mirroring.....	145
<b>Контроль і керування проектором .....</b>	<b>112</b>	Меню «Мережа»: меню «Простий».....	146
<b>Epson Projector Management .....</b>	<b>113</b>	Меню «Мережа»: меню «Бездротова мережа».....	147
<b>Керування проектором, що підключений до мережі, за допомогою браузера .....</b>	<b>114</b>	Меню «Мережа»: меню «Дротова LAN » .....	150
Реєстрація цифрових сертифікатів з веб-браузера.....	116	Меню «Мережа»: меню «Сповіднення».....	151
<b>Налаштування електронних сповіщень в мережі проектора .....</b>	<b>118</b>	Меню «Мережа»: меню «Інші» .....	152
Електронні сповіщення мережного проектора.....	118	Меню «Мережа»: меню «Скинути» .....	153
<b>Налаштування контролю за допомогою SNMP .....</b>	<b>120</b>	<b>Параметри настроювання проектора: меню «ECO».....</b>	<b>154</b>
<b>За допомогою команд ESC/VP21 .....</b>	<b>121</b>	<b>Відображення інформації про проектор: меню «Інформація».....</b>	<b>156</b>
Список команд ESC/VP21 .....	121	Меню «Інформація»: меню «Дані про проектор» .....	156
Розташування кабелів.....	122	Список кодів «Event ID».....	157
<b>Підтримка PLink .....</b>	<b>123</b>	<b>Параметри скидання проектора: меню «Скидання» .....</b>	<b>159</b>
<b>Підтримка Crestron RoomView .....</b>	<b>125</b>		

<b>Копіювання параметрів меню між проекторами (групове налаштування) .....</b>	<b>160</b>
Перенесення налаштувань з накопичувача USB.....	160
Перенесення налаштувань з комп'ютера .....	161
Повідомлення про помилку під час групового налаштування .....	162

## **Обслуговування проектора 163**

<b>Обслуговування проектора .....</b>	<b>164</b>
<b>Очищення об'єктива .....</b>	<b>165</b>
<b>Очищення корпусу проектора .....</b>	<b>166</b>
<b>Обслуговування повітряного фільтра та вентиляційних отворів .....</b>	<b>167</b>
Очищення повітряних фільтрів та вентиляційних отворів .....	167
Заміна повітряного фільтра .....	167
<b>Обслуговування лампи проектора .....</b>	<b>170</b>
Заміна лампи .....	170
Скидання таймера лампи .....	173
<b>Заміна батарей у пульті дистанційного керування .....</b>	<b>175</b>

## **Вирішення проблем 176**

<b>Проблеми з проєціюванням .....</b>	<b>177</b>
<b>Стан індикатора проектора .....</b>	<b>178</b>
<b>Використання меню «Довідка» проектора .....</b>	<b>181</b>
<b>Вирішення проблем із зображенням і звуком .....</b>	<b>182</b>
Вирішення проблеми відсутності зображення .....	182
Вирішення проблеми з зображенням за допомогою функції USB Display ....	183
Вирішення проблеми появи повідомлення «Немає сигналу» .....	183
Виведення зображення з ноутбука.....	183
Виведення зображення з ноутбука з ОС Mac .....	184

Вирішення проблеми появи повідомлення «Не підтримується» .....	184
Вирішення проблеми часткового відображення зображення.....	184
Вирішення проблеми, якщо зображення не є прямокутним.....	185
Вирішення проблеми шумів або статичних завад зображення.....	185
Вирішення проблеми нечітких або розмитих зображень.....	186
Вирішення проблеми неправильного відображення яскравості та кольорів зображення.....	186
Вирішення проблем зі звуком .....	187
Вирішення проблем із мікрофоном .....	188
Вирішення проблеми неправильного відображення імен файлів в режимі «PC Free» .....	188

## **Вирішення проблеми з роботою проектора або пульту дистанційного керування 189**

Вирішення проблем із вимкнення живлення проектора .....	189
Вирішення проблем із пультом дистанційного керування.....	189
Вирішення проблем із паролем .....	190
Вирішення проблеми відображення повідомлення «Розрядилася батарея, що забезпечує відлік часу».....	190

## **Вирішення проблем із мережею 191**

Рішення у разі невдалої автентифікації бездротової мережі.....	191
Вирішення проблеми доступу до проектора в мережі.....	191
Вирішення проблеми, коли електронні сповіщення не надходять через мережу .....	192
Вирішення проблеми статичних завад під час проєціювання зображення мережею.....	192
Що робити, коли неможливо підключитись за допомогою Screen Mirroring.....	192
Рішення проблеми, коли зображення чи звук містить статичні завади під час з'єднання Screen Mirroring .....	193

## **Додатки 194**



<b>Додаткове приладдя та змінні деталі .....</b>	<b>195</b>
Екрани .....	195
Кабелі.....	195

Кріплення.....	195
Для бездротового підключення.....	195
Зовнішні пристрої.....	196
Змінні деталі .....	196
<b>Розмір екрана і відстань проєкції.....</b>	<b>197</b>
<b>Підтримувана роздільна здатність монітора .....</b>	<b>203</b>
<b>Технічні характеристики проєктора .....</b>	<b>205</b>
Характеристики роз'єму.....	207
<b>Зовнішній розмір .....</b>	<b>208</b>
<b>Системні вимоги режиму USB Display.....</b>	<b>210</b>
<b>Перелік попереджувальних символів (відповідно до IEC60950-1 A2) .....</b>	<b>211</b>
<b>Глосарій.....</b>	<b>213</b>
<b>Примітки .....</b>	<b>215</b>
Indication of the manufacturer and the importer in accordance with requirements of EU directive.....	215
Обмеження використання.....	215
Згадування операційних систем.....	215
Товарні знаки.....	216
Сповідження про авторські права.....	216
Авторське право .....	216

# Умовні Позначки, що Використовуються в Цьому Посібнику

## Попереджувальні знаки

На проекторі та в посібнику з його експлуатації містяться графічні позначення та ярлики, що надають відомості про безпечну експлуатацію проектора. Прочитайте та уважно дотримуйтеся вказівок, що мають такі позначки або ярлики, щоб уникнути травмування людей або пошкодження майна.

 <b>Попередження</b>	Цим символом позначена інформація, ігнорування якої може призвести до травмування або смерті.
 <b>Обережно</b>	Цим символом позначається інформація, ігнорування якої може призвести до травмування людей або пошкодження матеріальних цінностей через неправильне поводження з пристроєм.

## Загальна інформація

<b>Попередження</b>	Цим ярликом позначені дії, які в разі недостатньої обережності користувача можуть призвести до пошкоджень чи травм.
	Цим ярликом позначена додаткова інформація, яка може бути корисною.
[Назва кнопки]	Вказує на назви кнопок на пульті дистанційного керування або панелі керування. Приклад: кнопка [Esc]
<b>Назва меню/параметру</b>	Вказує на назви меню та параметрів проектора. Приклад: Виберіть меню <b>Зображення</b> ☛ <b>Зображення</b> > <b>Додатково</b>
▶▶	Цей ярлик вказує на посилання на пов'язані сторінки.
☛	Ця позначка вказує рівень поточного меню проектора.

# Знайомство з проектором

Прочитайте ці розділи, щоб дізнатися більше про функції проектора та назви його деталей.

## ► Пов'язані посилання

- "Функції проектора" [стор.9](#)
- "Деталі та функції проектора" [стор.12](#)



Проектор має особливі функції. Докладніші відомості див. у відповідних розділах.

## ► Пов'язані посилання

- "Легке й просте встановлення" [стор.9](#)
- "Швидке проєціювання через бездротову мережу" [стор.9](#)
- "Гнучка функція підключення" [стор.10](#)

## Легке й просте встановлення

- Функція Direct Power On вмикає проектор одразу після його під'єднання до розетки.
- Функція Автозв'язування вмикає проектор після виявлення сигналу зображення з порту, встановленого як джерело **Автозв'язування**.
- За допомогою функції Головний екран ви можете легко вибрати джерело вхідного сигналу та отримати доступ до інших корисних функцій.
- Під час автоматичного вертикального коригування трапецієподібного спотворення у режимі реального часу відображається растрова сітка (Авт.верт.трап.спотв.).
- Повзунок горизонтального спотворення дає змогу швидко відкоригувати горизонтальне спотворення зображення, яке проєціюється.

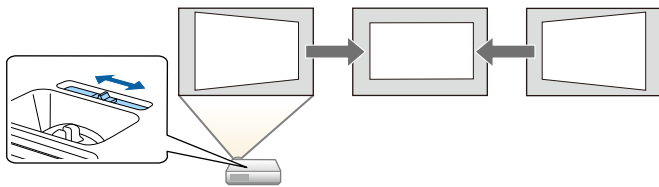

## ► Пов'язані посилання

- "Авт.верт.трап.спотв." [стор.47](#)
- "Параметри налаштування проектора: меню «Додаткові»" [стор.141](#)
- "Увімкнення проектора" [стор.37](#)

- "Коригування форми зображення за допомогою слайдера горизонтальної корекції спотворення" [стор.47](#)

## Швидке проєціювання через бездротову мережу

- Screen Mirroring для бездротового з'єднання вашого проектора і мобільного пристрою за допомогою технології Miracast (EB-2247U/EB-2142W).



- Програма Epson iProjection (Windows/Mac) слугує для проєціювання максимум чотирьох зображень одночасно на екрані, поділеному на частини. Можна проєціювати зображення з комп'ютерів, що підключені до мережі, смартфонів або планшетів.

Див. більш детально у *Посібник з експлуатації Epson iProjection (Windows/Mac)*.

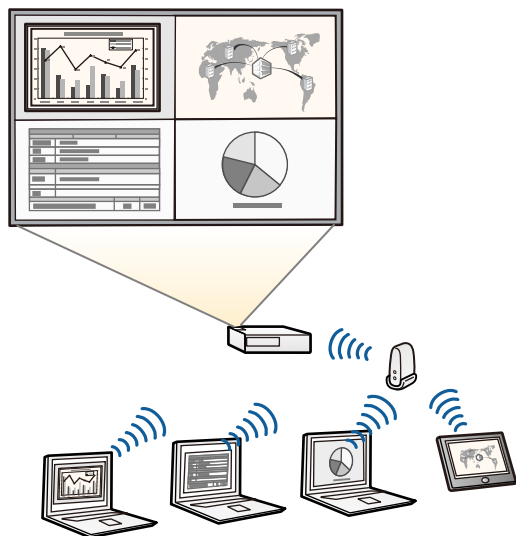

- Під час проєціювання зображень через бездротову мережу встановіть модуль бездротової мережі Epson 802.11b/g/n, а потім налаштуйте проектор та комп'ютер на проєціювання через бездротову мережу (EB-2042/EB-990U/EB-980W/EB-970/EB-109W/EB-108/EB-107/EB-W39/EB-X39/EB-S39). Залежно від Вашої моделі проектора, Вам може знадобитися придбати модуль бездротової локальної мережі. Список деталей, які входять до комплекту проектора див. у посібнику *Коротка інструкція "Початок роботи"*.
- Деякі моделі мають вбудовані модулі бездротової мережі (EB-2247U/EB-2142W).
- Ви можете завантажити потрібне ПЗ та посібники з веб-сайту: <http://www.epson.com/>

- Програма Epson iProjection (iOS/Android) слугує для бездротового з'єднання проектора з мобільним пристроєм за допомогою програми, що доступна в магазинах App Store чи Google Play.



Вартість підключення до App Store або Google Play сплачує клієнт.

- Програма Epson iProjection (Chromebook) слугує для бездротового підключення проектора до пристрою Chromebook за допомогою програми, що доступна в Chrome Web Store.



Вартість підключення до Chrome Web Store сплачує клієнт.

### ► Пов'язані посилання

- "Використання проектора в мережі" [стор.91](#)

## Гнучка функція підключення

Проектор підтримує низку легких у використанні функцій підключення, як показано нижче.

### ► Пов'язані посилання

- "Підключення до комп'ютера" [стор.10](#)
- "Підключення до мобільних пристроїв" [стор.11](#)

## Підключення до комп'ютера

Підключіть один USB-кабель для проєціювання зображень та відтворення аудіо (USB Display).

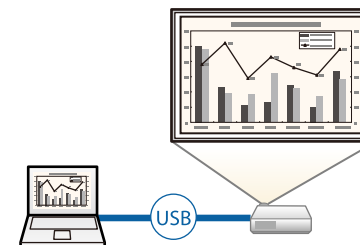

## » Пов'язані посилання

- "Підключення до комп'ютера для виведення відео або аудіо за допомогою USB" [стор.24](#)

## Підключення до мобільних пристроїв

- Порт HDMI2/MHL призначений для з'єднання мобільного пристрою з проектором за допомогою кабелю MHL (EB-2247U/EB-2142W/EB-2042/EB-990U/EB-980W/EB-970/EB-109W/EB-108/EB-107).

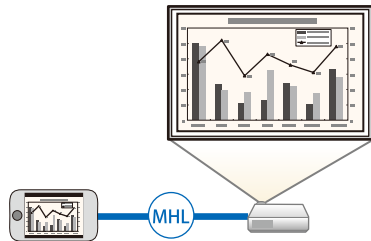

## » Пов'язані посилання

- "Підключення до смартфонів і планшетів" [стор.26](#)

У наступних розділах наведені відомості про деталі проектора та їх функції.

У цьому посібнику для опису всіх функцій використовуються зображення моделі EB-2247U, якщо не вказано інше.

**► Пов'язані посилання**

- "Деталі проектора спереду" [стор.12](#)
- "Деталі проектора ззаду" [стор.13](#)
- "Деталі проектора, встановлені на основі" [стор.15](#)
- "Деталі проектора: панель керування" [стор.16](#)
- "Деталі проектора: пульт дистанційного керування" [стор.17](#)

## Деталі проектора спереду

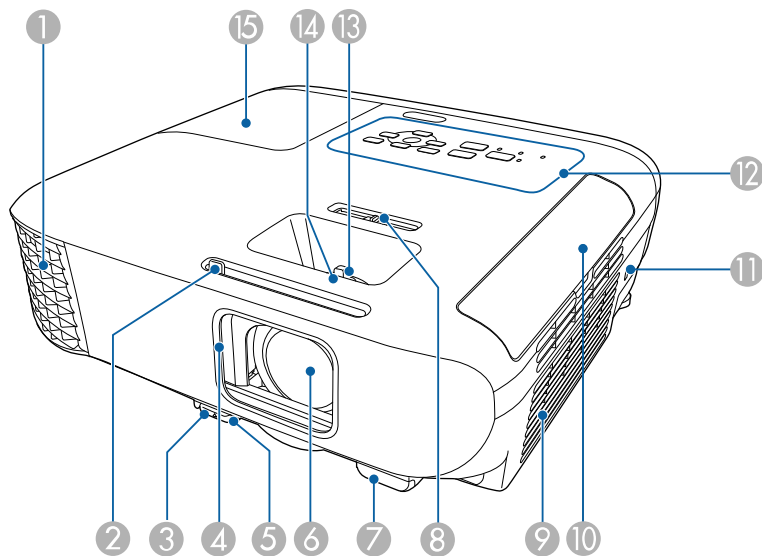

Назва	Функція
1 Випускний отвір для повітря	Випускні отвори для повітря використовуються для внутрішнього охолодження проектора.

Назва	Функція	
	<p><b>⚠ Попередження</b></p> <p>Не заглядайте в вентиляційні отвори. Якщо лампа вибухне, може відбутися витік газу та розкидання дрібних частинок скла, що може в свою чергу призвести до травми. Якщо ви проковтнете частинки битого скла або якщо вони потраплять в очі або рот, зверніться до лікаря.</p> <p><b>⚠ Обережно</b></p> <p>Під час роботи проектора не притуляйте до випускних отворів руки й обличчя, а також не ставте поруч з цими отворами предмети, які можуть деформуватися або зазнати ушкоджень від гарячого повітря. Гаряче повітря з випускних отворів може спричинити деформацію предметів, опіки шкіри або нещасні випадки.</p>	
2	Важіль перемикача заглушення сигналу аудіо-відео	Зсуньте цю ручку, якщо потрібно відкрити чи закрити кришку об'єктива.
3	Важіль витягнення опори	Щоб висунути або втягнути передню регульовану опору, натисніть на важіль витягнення опори.
4	Кришка об'єктива	Для захисту об'єктива цей перемикач закривається, коли проектор не використовується. За допомогою цього перемикача можна під час проєціювання тимчасово вимикати зображення й звук.
5	Передня ніжка для регулювання висоти	Коли проектор встановлений на столі або подібній поверхні, то, регулюючи довжину опори, можна відрегулювати положення зображення на екрані.
6	Об'єktiv	Тут відбувається проєціювання зображень.
7	Дистанц. приймач	Прийом сигналів із пульта дистанційного керування.

Назва	Функція
8 Регулятор горизонтального спотворення	Призначений для коригування вертикальних трапецієдних спотворень зображення, яке проєціюється.
9 Отвір повітрязабірника (повітряний фільтр)	Слугує для забирання повітря для охолодження проектора всередині.
10 Кришка повітряного фільтра	Відкрийте її, щоб отримати доступ до повітряного фільтра.
11 Гніздо безпеки	Гніздо безпеки сумісне з системою Microsaver Security System виробництва компанії Kensington.
12 Панель керування	Призначена для керування проектором.
13 Кільце масштабування (EB-2247U/EB-2142 W/EB-2042/EB-990U/EB-980W/EB-970/EB-109W/EB-108/EB-107/EB-W39/EB-X39)	Регулює розмір зображення.
14 Фокусувальне кільце	Регулювання фокусування зображення. Форма залежить від моделі Вашого проектора.
15 Кришка відсіку з лампою	Відкрийте її, щоб отримати доступ до лампи проектора.

### » Пов'язані посилання

- "Стан індикатора проектора" [стор.178](#)
- "Зміна розміру зображення за допомогою кільця масштабування" [стор.52](#)
- "Фокусування зображення за допомогою фокусувального кільця" [стор.54](#)
- "Коригування форми зображення за допомогою слайдера горизонтальної корекції спотворення" [стор.47](#)

## Деталі проектора ззаду

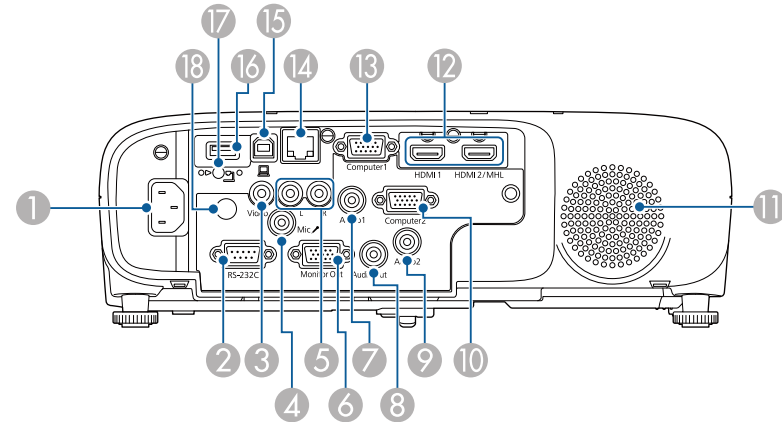

Назва	Функція
1 Гніздо живлення	Для підключення до проектора кабелю живлення.
2 Порт RS-232C	Призначений для підключення кабелю RS-232C для керування проектором із комп'ютера. (Цей порт використовується лише в особливих випадках).
3 Порт Video	Вхід композитного відеосигналу, отриманого з джерела відеоінформації.
4 Порт Mic (EB-2247U/EB-2142 W/EB-2042/EB-990U/EB-980W/EB-970/EB-109W/EB-108/EB-107)	Вхід аудіосигналу від мікрофона.
5 Порти L-Audio-R	Вхід аудіосигналу від обладнання, підключеного до порту Video.
6 Порт Monitor Out	Виводить лише аналогові RGB-сигнали з порту Computer1 на зовнішній монітор. Виводити сигнали, отримані з інших портів, та компонентні відеосигнали неможливо.

Назва	Функція
7 Порт Audio 1	Вхід аудіосигналу від обладнання, підключеного до порту Computer1.
8 Порт Audio Out	Виведення аудіо з поточного джерела сигналу або порту Міс на зовнішній динамік.
9 Порт Audio 2	Вхід аудіосигналу від обладнання, підключеного до порту Computer2.
10 Порт Computer2	Для сигналів зображення з комп'ютера і сигналів компонентного відео з інших джерел відеосигналів.
11 Динамік	Призначений для виведення звуку.
12 Порти HDMI1, HDMI2/MHL (EB-2247U/EB-2142W/EB-2042/EB-990U/EB-980W/EB-970/EB-109W/EB-108/EB-107) Порти HDMI1, HDMI2 (EB-W39) Порт HDMI (EB-X39/EB-S39)	Призначений для введення відеосигналів із HDMI-сумісної відеоапаратури та комп'ютерів. Порт HDMI2/MHL також призначений для введення відеосигналів із мобільних пристроїв із підтримкою MHL (Mobile High-Definition). Цей проектор сумісний зі стандартом HDCP.
13 Порт Computer1	Для сигналів зображення з комп'ютера і сигналів компонентного відео з інших джерел відеосигналів.
14 Порт LAN (EB-2247U/EB-2142W/EB-2042/EB-990U/EB-980W/EB-970/EB-109W/EB-108/EB-107/EB-W39/EB-X39)	Призначений для підключення до локальної мережі за допомогою мережевого кабелю.
15 Порт USB-B	Призначений для з'єднання проектора з комп'ютером за допомогою USB-кабелю для проєціювання зображень з комп'ютера або використання функції Бездрот.мишка.

Назва	Функція
16 Порт USB-A	Для підключення USB-накопичувача або цифрової камери й проєціювання файлів фільмів і зображень у режимі PC Free. Підключення додаткової документ-камери. Підключення модуля бездротової мережі (EB-2042/EB-990U/EB-980W/EB-970/EB-109W/EB-108/EB-107/EB-W39/EB-X39/EB-S39).
17 Гвинт-фіксатор модуля бездротової мережі (EB-2042/EB-990U/EB-980W/EB-970/EB-109W/EB-108/EB-107/EB-W39/EB-X39/EB-S39)	Слугує для фіксації кришки відсіку модуля бездротової мережі.
18 Дистанц. приймач	Прийом сигналів із пульта дистанційного керування.

► **Пов'язані посилання**

- "Використання пульта дистанційного керування замість бездротової миші" [стор.75](#)
- "Встановлення захисного кабелю" [стор.90](#)
- "Проєціювання презентації у режимі PC Free" [стор.67](#)

## Деталі проектора, встановлені на основі

EB-2247U/EB-2142W/EB-2042/EB-990U/EB-980W/EB-970

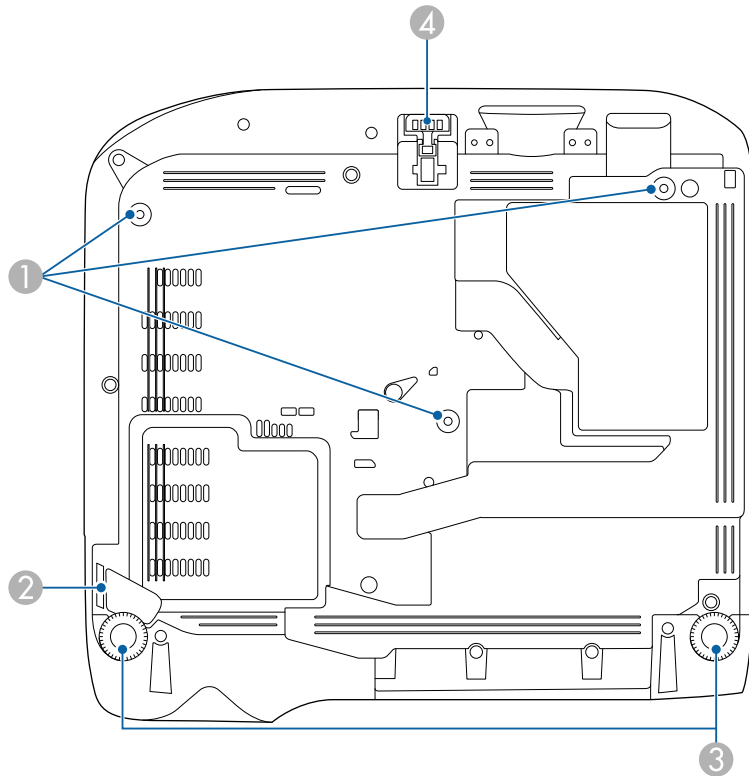

EB-109W/EB-108/EB-107/EB-W39/EB-X39/EB-S39

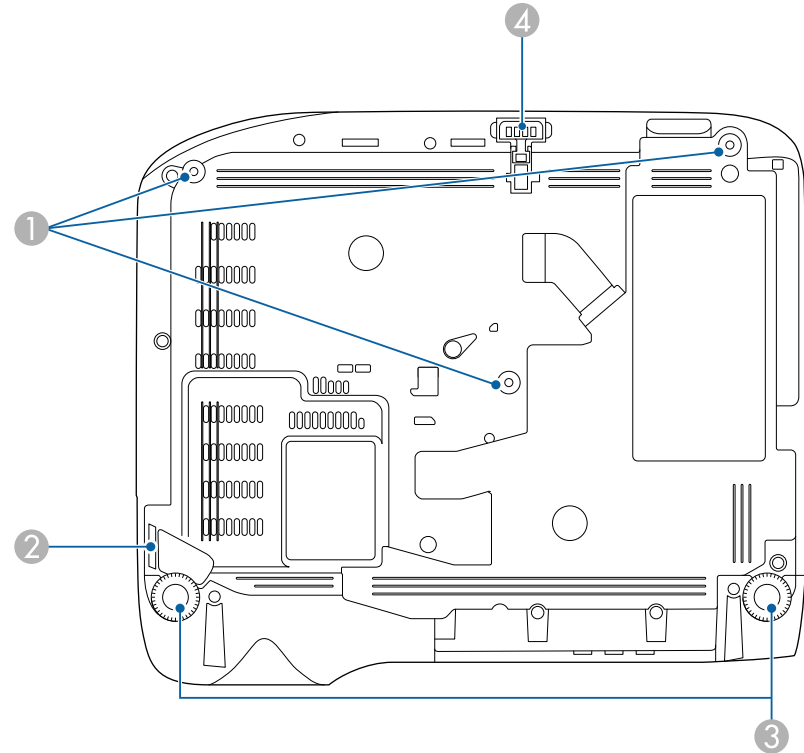

Назва	Функція	
1	Точки для кріплення на стелі (три точки)	Місце кріплення додаткового кронштейну для монтажу на стелі, коли проектор підвішується на стелі.
2	Точка кріплення захисного кабелю	Проведіть крізь цей отвір доступний у продажу пружинний фіксатор і закріпіть його на місці.
3	Задні опори	Призначені для регулювання горизонтального нахилу проектора, встановленого на столі або подібній поверхні. Щоб висунути або втягнути опору, слід її повернути.

Назва	Функція
4 Передня ніжка для регулювання висоти	Коли проектор встановлений на столі або подібній поверхні, то, регулюючи довжину опори, можна відрегулювати положення зображення на екрані.

» Пов'язані посилання

- "Встановлення захисного кабелю" [стор.90](#)

## Деталі проектора: панель керування

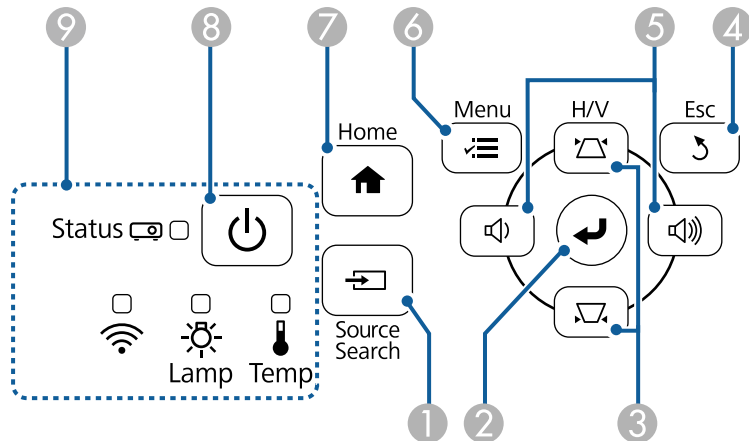

Назва	Функція
1 Кнопка [Source Search]	Слугує для зміни джерела входу.
2 Кнопка [Enter] [↵]	Слугує для підтвердження поточного вибору й переходу до наступного рівня під час відображення меню проектора або меню «Довідка». Слугує для оптимізації функцій <b>Трасування</b> , <b>Синхрон.</b> і <b>Позиція</b> в меню <b>Сигнал</b> проектора під час проєціювання аналогового сигналу RGB із порта Computer.

Назва	Функція
3 Кнопки корекції трапецієдного спотворення та кнопки зі стрілками	Відображається вікно Корекція трапец., за допомогою якого можна відкоригувати трапецієдні спотворення. Слугує для підтвердження вибору пунктів меню під час відображення меню проектора або меню «Довідка».
4 Кнопка [Esc]	Зупиняє виконання поточної функції. Повернення до попереднього рівня меню під час відображення меню проектора.
5 Кнопки керування гучністю та кнопки зі стрілками кнопки Wide/Tele	<b>EB-2247U/EB-2142W/EB-2042/EB-990U/EB-980W/EB-970/EB-109W/EB-108/EB-107/EB-W39/EB-X39:</b> : зменшує гучність. : збільшує гучність. <b>EB-S39:</b> : збільшує розмір зображення на екрані проектора. : зменшує розмір зображення на екрані проектора. Коригує горизонтальне трапецієдне спотворення (спотворення призми), коли відкрите вікно Корекція трапецієдного спотворення. Слугує для підтвердження вибору пунктів меню під час відображення меню проектора або меню «Довідка».
6 Кнопка [Menu]	Відображає та закриває меню проектора.
7 Кнопка [Home]	Відображає та закриває Головний екран.
8 Кнопка живлення [⏻]	Призначена для ввімкнення і вимкнення проектора.
9 Індикатори	Вказує на стан проектора.





## » Пов'язані посилання

- "Параметри вхідного сигналу: меню «Сигнал»" [стор.137](#)
- "Головний екран" [стор.38](#)
- "Стан індикатора проектора" [стор.178](#)
- "Коригування форми зображення за допомогою кнопок корекції спотворення" [стор.48](#)
- "Зміна розміру зображення за допомогою кнопок" [стор.53](#)

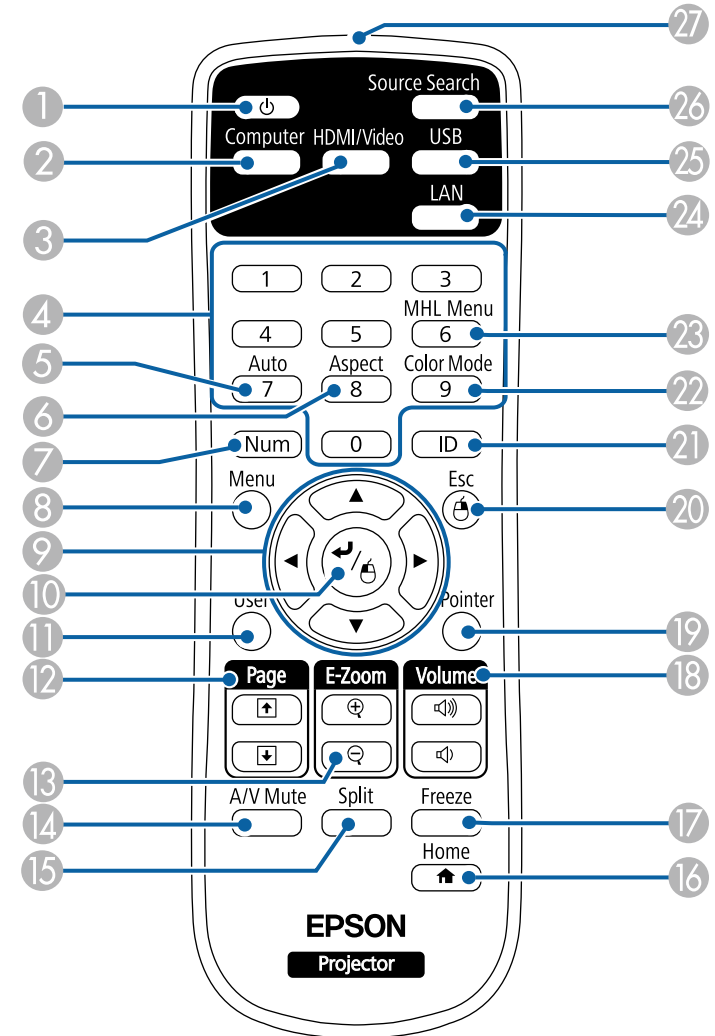
## Деталі проектора: пульт дистанційного керування



Назва	Функція
1 Кнопка живлення [  ]	Призначена для ввімкнення і вимкнення проектора.
2 Кнопка [Computer]	Перемикання між джерелами зображення – портами Computer1 і Computer2.
3 Кнопка [HDMI/Video]	Перемикання між джерелами зображення – портами HDMI, Video.
4 Кнопки з цифрами	Слугує для введення чисел в меню проектора утримуванням кнопки [Num].
5 Кнопка [Auto]	Слугує для оптимізації функцій <b>Трасування</b> , <b>Синхрон.</b> і <b>Позиція</b> в меню <b>Сигнал</b> проектора під час проєціювання аналогового сигналу RGB із порта Computer.
6 Кнопка [Aspect]	Зміна режиму співвідношення сторін.
7 Кнопка [Num]	Утримуйте цю кнопку, щоб вводити числа за допомогою кнопок з цифрами.
8 Кнопка [Menu]	Відображає та закриває меню проектора.
9 Кнопки зі стрілками	Слугує для підтвердження вибору пунктів меню під час відображення меню проектора або меню «Довідка».
10 Кнопка [Enter] [  ]	Слугує для підтвердження поточного вибору й переходу до наступного рівня під час відображення меню проектора або меню «Довідка». При використанні функції Бездрот. мишка, діє так само, як ліва кнопка миші.
11 Кнопка [User]	Виконує налаштування параметра <b>Кнопка користувача</b> в меню проектора <b>Параметри</b> .
12 Кнопки [Page] - стор. вгору/вниз	Слугують для керування переміщення вгору та вниз сторінки, коли комп'ютер з'єднаний з проектором за допомогою USB-кабелю або по мережі. Слугує для відображення попереднього або наступного вікна при використанні функції PC Free.
13 Кнопка [E-Zoom] +/-	Слугує для збільшення або зменшення області зображення.

Назва	Функція
14 Кнопка [A/V Mute]	Слугує для ввімкнення й вимкнення відео та аудіо на певний час.
15 Кнопка [Split]	Слугує для одночасного проєціювання двох зображень з різних джерел на екрані, поділеному на дві частини.
16 Кнопка [Home]	Відображає та закриває Головний екран.
17 Кнопка [Freeze]	Слугує для призупинення та відновлення показу зображень.
18 Кнопки збільшення або зменшення гучності [Volume]	Призначені для регулювання гучності динаміка.
19 Кнопка [Pointer]	Призначена для увімкнення екранного покажчика.
20 Кнопка [Esc]	Зупиняє виконання поточної функції. Повернення до попереднього рівня меню під час відображення меню проектора. При використанні функції Бездрот. мишка, діє так само, як права кнопка миші.
21 Кнопка [ID]	Натисніть та утримуйте цю кнопку, а кнопками з цифрами введіть ідентифікатор проектора, яким потрібно керувати за допомогою пульта дистанційного керування.
22 Кнопка [Color Mode]	Зміна режиму кольору.
23 Кнопка [MHL Menu] (EB-2247U/EB-2142 W/EB-2042/EB-990U/EB-980W/EB-970/EB-109W/EB-108/EB-107 )	Відображення меню налаштувань пристрою, який підключено до порту HDMI2/MHL проектора.
24 Кнопка [LAN]	Слугує для перемикання між пристроями, що підключені по мережі, які є джерелами зображень.
25 Кнопка [USB]	Перемикання між джерелами зображення – портами USB Display та USB-A.
26 Кнопка [Source Search]	Слугує для зміни джерела входу.

Назва	Функція
27 Зона сигналу дистанційного керування	Передає сигнали пульта дистанційного керування.

## » Пов'язані посилання

- "Співвідношення сторін зображення" [стор.57](#)
- "Режим кольору" [стор.60](#)
- "Параметри вхідного сигналу: меню «Сигнал»" [стор.137](#)
- "Параметри налаштування проектора: меню «Додаткові»" [стор.141](#)
- "Головний екран" [стор.38](#)
- "Використання пульта дистанційного керування замість бездротової миші" [стор.75](#)
- "Одночасне проєціювання двох зображень" [стор.64](#)
- "Використання пульта дистанційного керування замість покажчика" [стор.77](#)
- "Підключення до комп'ютера для виведення відео або аудіо за допомогою USB" [стор.24](#)
- "Проєціювання презентації у режимі PC Free" [стор.67](#)
- "Використання проектора в мережі" [стор.91](#)

# Налаштування проектора

Щоб налаштувати проектор, виконуйте вказівки, що наведені в цих розділах.

## ► Пов'язані посилання

- "Розміщення проектора" [стор.21](#)
- "З'єднання з проектором" [стор.23](#)
- "Встановлення батарей в пульт дистанційного керування" [стор.33](#)
- "Операції з пультом дистанційного керування" [стор.34](#)
- "Відкриття кришки об'єктива" [стор.35](#)

Для проєціювання зображення проектор можна розмістити практично на будь-якій пласкій поверхні.

Також проектор можна прикріпити на стелю, якщо потрібно, щоб його розміщення було фіксованим. У разі кріплення проектора до стелі потрібен додатковий кронштейн для монтажу на стелі.

Виконуйте такі кроки під час вибору розміщення проектора:

- проектор повинен бути встановлений на надійній рівній поверхні або прикріплений за допомогою відповідного кронштейна.

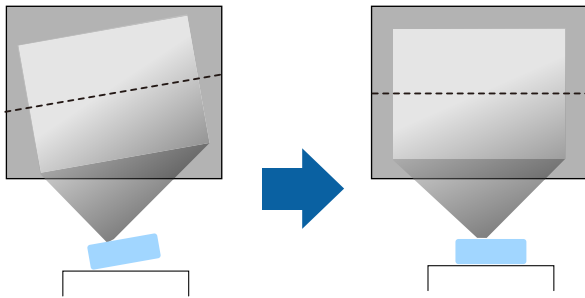

- для забезпечення вентиляції слід залишити достатньо місця довкола та під проектором. Не ставте проектор над або навпроти будь-яких предметів, що перешкоджають вентиляції.
- розмістіть проектор паралельно до екрану.

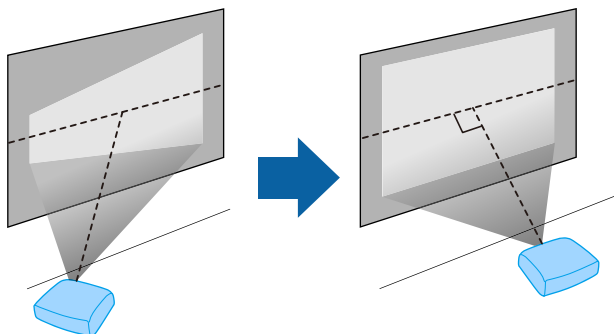

Якщо немає можливості встановити проектор паралельно до екрану, відрегулюйте трапецієдні спотворення за допомогою панелі керування проектором.

## Попередження

- для кріплення проектора на стелі слід встановити кронштейн для монтажу на стелю. У разі неправильного встановлення проектора, він може впасти та призвести до пошкодження або травмування.
- Не використовуйте клей в точках для кріплення на стелі, щоб не випали гвинти, і не наносьте на проектор змазку, оливу та інші речовини. Інакше корпус проектора може тріснути, а проектор – впасти з кронштейна. Це може призвести до важкої травми для особи, що випадково опиниться під проектором, і пошкодити сам проектор.
- Не закривайте впускний та випускний вентиляційні отвори проектора. Закриття отворів може призвести до займання внаслідок підвищення температури всередині проектора.
- Не встановлюйте проектор на нестійку поверхню або в місцях, які не відповідають вимогам щодо ваги пристрою. Інакше він може впасти або перекинутися та призвести до нещасного випадку або травми.
- У разі встановлення на підвищеннях вживайте заходів для запобігання падінню, зокрема використовуйте дроти, щоб гарантувати безпеку у випадку надзвичайної ситуації, наприклад землетрусу, і попередження нещасних випадків. Якщо пристрій встановлено неправильно, він може впасти та призвести до нещасного випадку або травми.

## Попередження

- Користуйтеся проектором лише в прямому положенні. Інакше проектор може зламатися.
- Під час використання проектора на висоті понад 1500 м, переведіть налаштування **Висотний режим** в положення **Увімкн.** в меню проектора **Додаткові** для належного регулювання внутрішньої температури проектора.
  - ☛ **Додаткові > Операція > Висотний режим**
- Намагайтеся не встановлювати проектор у місцях з високою вологістю та пильністю або в місцях, що зазнають впливу диму від полум'я або тютюнового диму.

## » Пов'язані посилання

- "Налаштування проектора та параметри встановлення" [стор.22](#)
- "Відстань проєкції" [стор.22](#)
- "Форма зображення" [стор.47](#)
- "Параметри налаштування проектора: меню «Додаткові»" [стор.141](#)

## Налаштування проектора та параметри встановлення

Проектор можна налаштувати або встановити кількома способами: спереду або ззаду

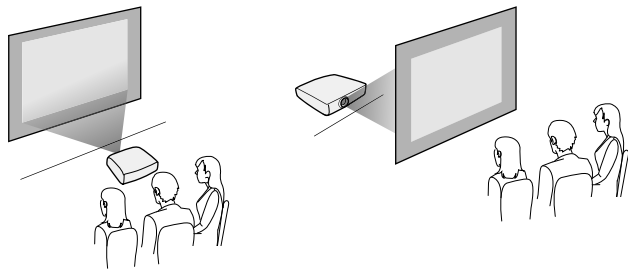

спереду або ззаду на стелі

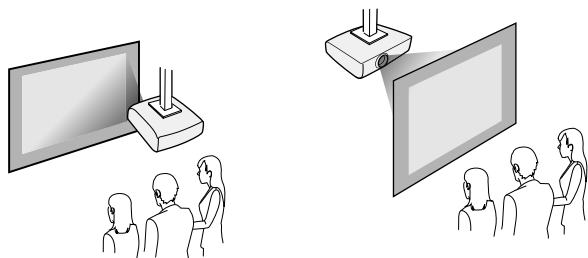

Переконайтеся, що вибрано правильний параметр **Проекція** в меню проектора **Додаткові** відповідно до способу встановлення.

## » Пов'язані посилання

- "Режими проєціювання" [стор.44](#)

## Відстань проєкції

Приблизний розмір зображення залежить від відстані між екраном і проектором. Що далі проектор знаходиться від екрану, то менше зображення. Також його розмір може залежати від налаштувань коефіцієнта масштабування, співвідношення сторін та інших параметрів.

Див. додаток, щоб визначити приблизну відстань між проектором екраном на основі розміру зображення, що проєціюється.



Під час коригування трапецієдних спотворень зображення може бути трохи меншим.

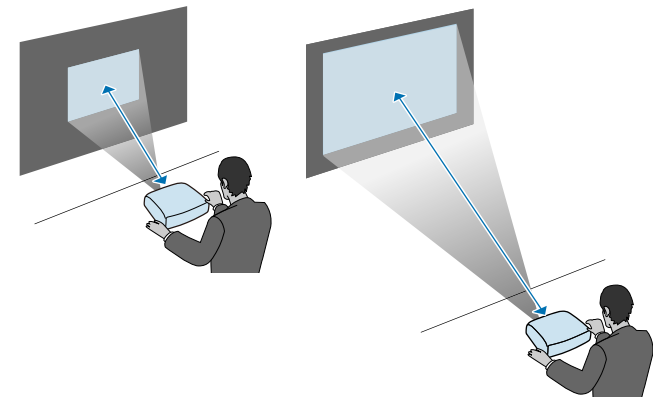

## » Пов'язані посилання

- "Розмір екрана і відстань проєкції" [стор.197](#)

Проектор можна підключити до низки комп'ютерів, а також джерел відео та аудіо для перегляду презентацій, фільмів та інших зображень зі звуком або без звуку.

## Попередження

Перевірте форму та орієнтацію з'єднувачів на кабелі, який потрібно підключити. Якщо з'єднувач не заходить в порт, не застосовуйте силу. Пристрій або проектор може пошкодитися або працювати несправно.



Список кабелів, які входять до комплекту проектора див. у посібнику *Коротка інструкція "Початок роботи"*. Придбайте додаткові або доступні у продажу кабелі, якщо потрібно.

- Підключіть комп'ютер через USB-порт, стандартний вихідний роз'єм (для монітора) або порт HDMI.
- Щоб проєціювати відео, підключайте програвачі DVD-дисків, ігрові приставки, цифрові камери або смартфони з сумісними вихідними роз'ємами для виведення відеосигналу.
- Якщо презентація або відео мають звуковий супровід, можна підключити кабелі входу аудіосигналу.
- Для перегляду слайдів або презентацій без комп'ютера можна підключити USB-пристрої (як-от флешку або камеру) чи додаткову документ-камеру Epson.

## » Пов'язані посилання

- "Підключення до комп'ютера" [стор.23](#)
- "Підключення до смартфонів і планшетів" [стор.26](#)
- "Підключення до джерел відеосигналу" [стор.26](#)
- "Підключення до зовнішніх USB-пристроїв" [стор.29](#)
- "Підключення до документ-камери" [стор.30](#)
- "Підключення до зовнішніх пристроїв виводу" [стор.30](#)

## Підключення до комп'ютера

Виконуйте вказівки, що наведені в цих розділах, щоб підключити проектор до комп'ютера.

### » Пов'язані посилання

- "Підключення до комп'ютера для виведення відео або аудіо за допомогою кабелю VGA" [стор.23](#)
- "Підключення до комп'ютера для виведення відео або аудіо за допомогою USB" [стор.24](#)
- "Підключення до комп'ютера для виведення відео або аудіо за допомогою HDMI" [стор.25](#)

## Підключення до комп'ютера для виведення відео або аудіо за допомогою кабелю VGA

Проектор можна підключити до комп'ютера за допомогою комп'ютерного кабелю VGA.

Щоб вивести звук на систему динаміків проектора, підключіть їх за допомогою доступного в продажу аудіокабелю зі стереофонічним міні-гніздом діаметром 3,5 мм.



- Щоб підключити комп'ютер, який не оснащено відеопортом VGA, потрібен адаптер для підключення до відеопорту VGA проектора.
- Також можна налаштувати порт за допомогою аудіовходу в меню проектора.
  - ☛ **Додаткові > Налаштування A/V > Аудіовихід**
- Упевніться, що аудіокабель має маркування «No resistance».



1 Підключіть комп'ютерний кабель VGA до порту монітора.

**2** Інший кінець підключіть до порта Computer на проекторі.

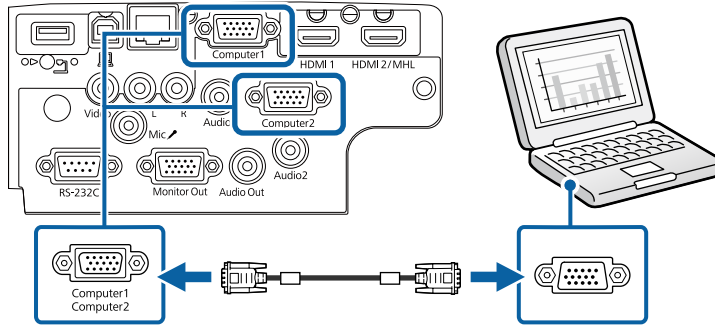

**3** Затягніть гвинти на з'єднувачі VGA.

**4** Підключіть аудіокабель до навушників або гнізда звукового виходу ноутбука або до динаміка чи порта звукового виходу ПК.

**5** Підключіть інший кінець до порту Audio, що відповідає порту Computer, що використовується.

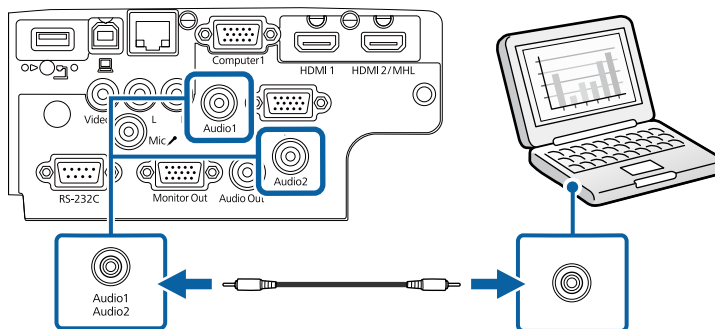

► **Пов'язані посилання**

- "Параметри налаштування проектора: меню «Додаткові»" [стор.141](#)

## Підключення до комп'ютера для виведення відео або аудіо за допомогою USB

Якщо комп'ютер відповідає системним вимогам, можна виводити вихідний відео- або аудіосигнал на проектор через USB-порт комп'ютера. Ця функція називається USB Display. Підключіть проектор до комп'ютера за допомогою кабелю USB.



- У разі використання USB-концентратора з'єднання може працювати неправильно. Підключіть USB-кабель безпосередньо до проектора.

**1** Підключіть кабель до порту проектора USB-B.

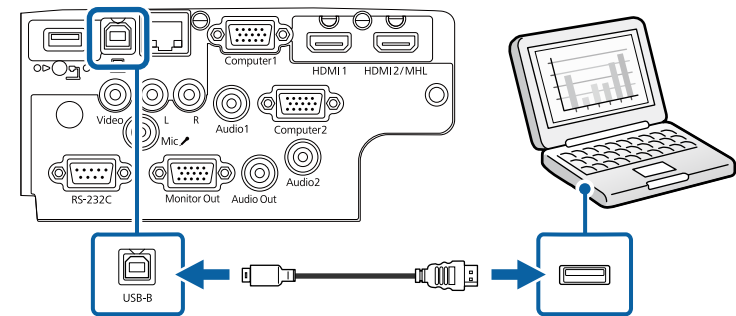

**2** Інший кінець підключіть до іншого вільного USB-порту комп'ютера.

**3** Увімкніть проектор і комп'ютер.

**4** Щоб інстальювати Epson USB Display, виконайте такі кроки:



просто інстальюйте ПЗ, коли вперше підключаєте проектор до комп'ютера.

- Windows: виберіть в діалоговому вікні пункт **Запустити EMP\_UDSE.EXE**, щоб інстальювати ПЗ Epson USB Display.



- Mac: на екрані з'явиться папка встановлення ПЗ Epson USB Display. Виберіть **USB Display Installer** на виконуйте екранні вказівки, щоб інсталювати ПЗ Epson USB Display. Якщо папка **Налаштування** USB Display не відображатиметься автоматично, двічі натисніть **EPSON\_PJ\_UD > USB Display Installer**.

## 5 Виконуйте екранні вказівки.

Не від'єднуйте USB-кабель і не вимикайте живлення проектора, коли на проекторі відображається зображення.

На проекторі відображатиметься зображення робочого столу комп'ютера та виводитиметься звук, якщо ваша презентація містить аудіофайли.



- Якщо зображення не проєціюються, виконайте такі кроки:
  - Windows: натисніть **Програми > EPSON Projector > Epson USB Display > Epson USB Display Ver.x.xx**.
  - Mac: двічі клацніть піктограму **USB Display** в папці **Програма**.
- Після завершення проєціювання виконайте такі кроки:
  - Windows: від'єднайте USB-кабель. Немає потреби використовувати **Безпечне видалення пристрою**.
  - Mac: виберіть **Disconnect** із піктограми меню **USB Display** на панелі меню або панелі **Dock** і від'єднайте USB-кабель.

### » Пов'язані посилання

- "Системні вимоги режиму USB Display" [стор.210](#)

## Підключення до комп'ютера для виведення відео або аудіо за допомогою HDMI

Якщо комп'ютер оснащено портом HDMI, його можна підключити до проектора за допомогою кабелю HDMI та виводити звук із комп'ютера разом із проєційованим зображенням.



Щоб підключити пристрій з ОС Mac, який не оснащено портом HDMI, знадобиться адаптер для підключення до порту HDMI проектора. Зверніться до компанії Apple, щоб дізнатися параметри сумісного адаптера. Комп'ютери з ОС Mac ранішніх версій (2009 р. або ранішніх) можуть не підтримувати виведення звуку через порт HDMI.

**1** Підключіть кабель HDMI до порту виходу HDMI.

**2** Інший кінець підключіть до порту HDMI проектора.

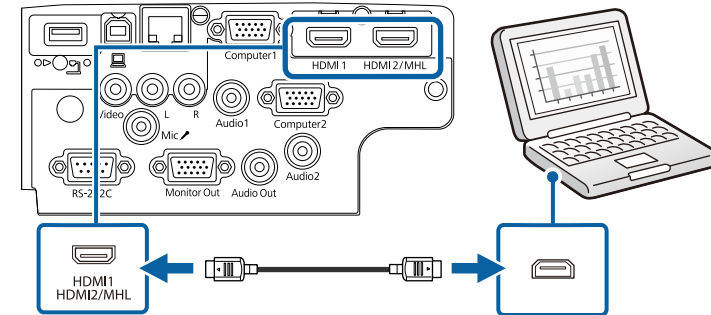

Якщо звук погано чути через підключення до порту HDMI, підключіть один кінець доступного у продажі аудіокабелю зі стереофонічним міні-гніздом діаметром 3,5 мм до порту Audio на проекторі, а інший – до порту виходу аудіо на комп'ютері. Оберіть порт входу аудіо, до якого ви підключаєтеся, в меню проектора **Додаткові**.

- **Додаткові > Налаштування A/V > Вихід аудіо HDMI**
- **Додаткові > Налаштування A/V > Вихід аудіо HDMI1**
- **Додаткові > Налаштування A/V > Вихід аудіо HDMI2**

### » Пов'язані посилання

- "Параметри налаштування проектора: меню «Додаткові»" [стор.141](#)

## Підключення до смартфонів і планшетів

Проектор можна підключити до смартфонів і планшетів за допомогою кабелю MHL і виводити звук разом із проецированим зображенням (EB-2247U/EB-2142W/EB-2042/EB-990U/EB-980W/EB-970/EB-109W/EB-108/EB-107).



- Правильне проеціювання залежить від моделі та налаштувань смартфона чи планшета.
- Кабель MHL можна підключити не до всіх пристроїв. Зверніться до виробника вашого смартфона чи планшета, щоб з'ясувати, чи ваш пристрій підтримує MHL.

**1** Підключіть кабель MHL до порту Micro-USB на пристрої.

**2** Інший кінець підключіть до порту HDMI2/MHL проектора.

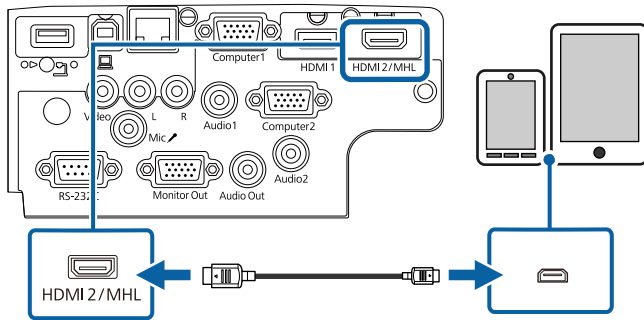

### Попередження

Якщо підключити кабель MHL, що не відповідає стандарту MHL, смартфон або планшет може нагрітися, протекти або вибухнути.

Під час проеціювання зображень підключений смартфон або планшет заряджаються. Якщо підключитися за допомогою доступного в продажі адаптера перетворення MHL в HDMI, смартфон або планшет може не заряджатися, або певні дії за

допомогою пульта дистанційного керування проектором можуть бути недоступними.



- Заряджання може не відбуватися в разі підвищеного енергоспоживання, наприклад, під час відтворення фільму.
- Заряджання не відбувається, коли проектор перебуває в режимі очікування або заряд батареї телефону чи планшета занадто низький.



Якщо зображення проеціюються неправильно, відключіть і знову підключіть кабель MHL.

## Підключення до джерел відеосигналу

Виконуйте вказівки, що наведені в цих розділах, щоб підключити відеопристрій до комп'ютера.



- Якщо порт на пристрої, що підключається, має нестандартну форму, скористайтеся кабелем, який входить в комплект цього пристрою, або додатковим кабелем для підключення проектора.
- Кабелі відрізняються залежно від вихідного сигналу, що надходить від під'єданого відеообладнання.
- Деякі типи відеообладнання можуть постачати різні типи сигналів. Зверніться до посібника користувача, який надається разом із відеообладнанням, щоб отримати докладну інформацію про можливі вихідні сигнали.

### ► Пов'язані посилання

- "Підключення до джерела відеосигналу HDMI" [стор.27](#)
- "Підключення до джерела відеосигналу з роздільного до VGA" [стор.27](#)
- "Підключення до джерела композитного відеосигналу" [стор.28](#)

## Підключення до джерела відеосигналу HDMI

Якщо джерело відеосигналу має порт HDMI, його можна підключити до проектора за допомогою кабелю HDMI та виводити звук із джерела зображення разом із проєційованим зображенням.

### Попередження

Не вмикайте джерело відеосигналу до того як підключити його до проектора. Це може призвести до пошкодження проектора.

- 1 Підключіть кабель HDMI до порту виходу HDMI на джерелі відеосигналу.
- 2 Інший кінець підключіть до порту HDMI проектора.

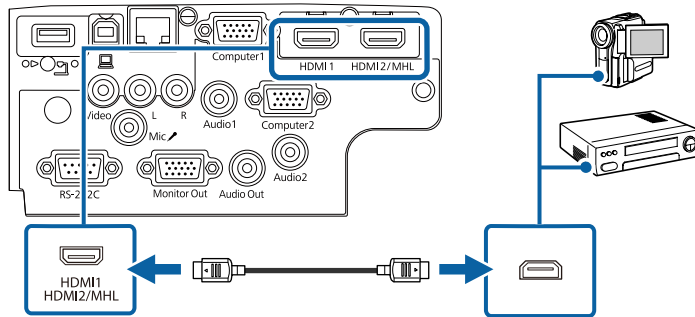

Якщо звук погано чути через підключення до порту HDMI, підключіть один кінець доступного у продажу аудіокабелю зі стереофонічним міні-рознімом діаметром 3,5 мм до порту Audio на проекторі, а інший – до порту аудіовиходу джерела відеосигналу. Оберіть порт входу аудіо, до якого ви підключаєтеся, в меню проектора **Додаткові**.

- ☛ **Додаткові** > **Налаштування A/V** > **Вихід аудіо HDMI**
- ☛ **Додаткові** > **Налаштування A/V** > **Вихід аудіо HDMI1**
- ☛ **Додаткові** > **Налаштування A/V** > **Вихід аудіо HDMI2**

## » Пов'язані посилання

- "Параметри налаштування проектора: меню «Додаткові»" [стор.141](#)

## Підключення до джерела відеосигналу з роздільного до VGA

Якщо джерело відеосигналу має порти компонентного відео, можна підключити його до проектора за допомогою кабелю для конвертування компонентного відеосигналу у VGA. Залежно від компонентних портів, окрім відеокабелю роздільного відеосигналу може знадобитися кабель з адаптером.

Щоб вивести звук на систему динаміків проектора, підключіть їх за допомогою аудіокабелю зі стереофонічним міні-рознімом.



- Також можна налаштувати порт за допомогою аудіовходу в меню проектора **Додаткові**.  
☛ **Додаткові** > **Налаштування A/V** > **Аудіовихід**
- Упевніться, що аудіокабель має маркування «No resistance».

## 1

Підключіть компонентні з'єднувачі до портів виходу компонентного відеосигналу джерела з колірним кодуванням.



Зазвичай порти позначені як Y, Pb, Pr або Y, Cb, Cr. У разі використання адаптера, підключіть ці роз'єми до кабелю роздільного відеосигналу.

**2** Підключіть роз'єм VGA до порта Computer проектора.

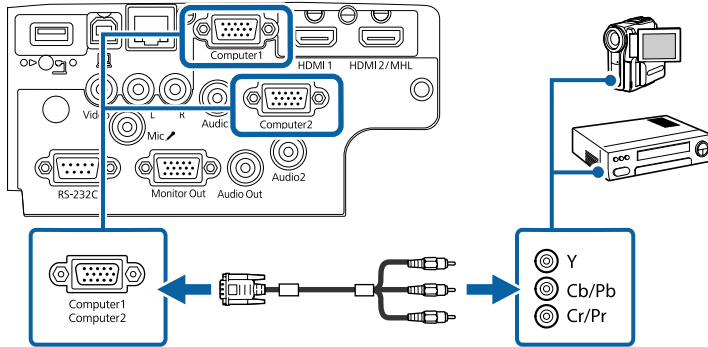

**3** Затягніть гвинти на з'єднувачі VGA.

**4** Підключіть аудіокабель до портів звукового виходу на джерелі відеосигналу.

**5** Інший кінець підключіть до порту Audio проектора.

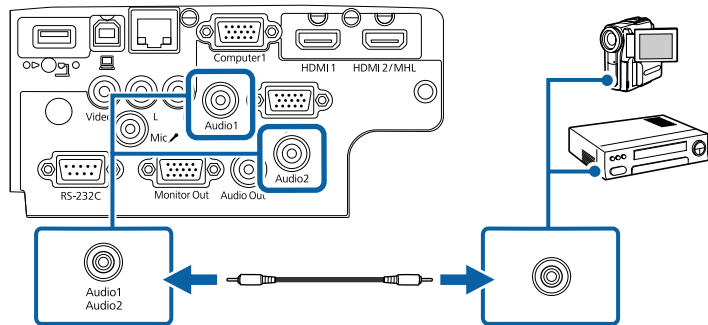

Якщо кольори зображення неправильні, можливо, потрібно буде змінити налаштування **Вхідний сигнал** в меню **Сигнал** проектора.

☛ **Сигнал > Додатково > Вхідний сигнал**

» **Пов'язані посилання**

- "Параметри вхідного сигналу: меню «Сигнал»" [стор.137](#)
- "Параметри налаштування проектора: меню «Додаткові»" [стор.141](#)

**Підключення до джерела композитного відеосигналу**

Якщо джерело відеосигналу оснащено портом композитного відеосигналу, його можна підключити до проектора за допомогою відеокабелю з роз'ємом RCA або A/V.

Щоб вивести звук на систему динаміків проектора, підключіть їх за допомогою доступного в продажі аудіокабелю з роз'ємом RCA.



Упевніться, що аудіокабель має маркування «No resistance».

**1** Підключіть кабель зі з'єднувачем жовтого кольору до порта відеовиходу жовтого кольору на джерелі відеосигналу.

**2** Інший кінець підключіть до порту Video проектора.

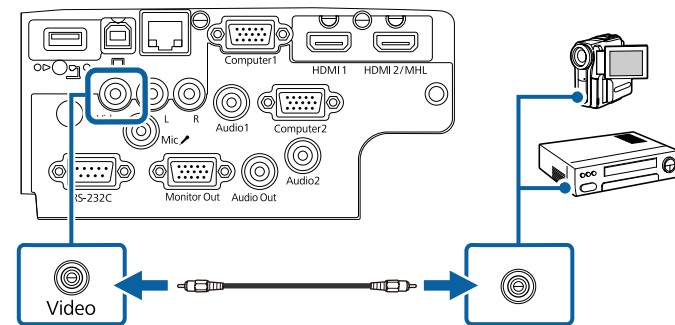

**3** Підключіть аудіокабель до портів звукового виходу на джерелі відеосигналу.

**4** Інший кінець підключіть до портів L-Audio-R проектора.

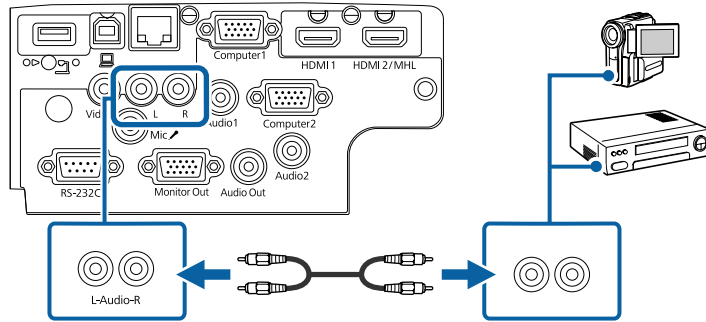

## Підключення до зовнішніх USB-пристроїв

Виконуйте вказівки, що наведені в цих розділах, щоб підключити до проектора зовнішні USB-пристрої.

### » Пов'язані посилання

- "Проеціювання з USB-пристроїв" [стор.29](#)
- "Підключення до USB-пристроїв" [стор.29](#)
- "Відключення USB-пристрою" [стор.30](#)

## Проеціювання з USB-пристроїв

Можна проєціювати зображення та інший контент без комп'ютера чи відеопристрою, якщо підключити до проектора один з таких пристроїв:

- USB-флеш-накопичувач
- цифрова камера або смартфон
- зовнішній жорсткий диск USB
- мультимедійний накопичувач



- Цифрові камери чи смартфони повинні мати можливість підключення через USB, а не TWAIN, і повинні підтримувати стандарт USB Mass Storage.
- Зовнішні жорсткі диски USB повинні відповідати таким вимогам:
  - Підтримка стандарту USB Mass Storage (сумісними є не всі пристрої, що підтримують стандарт USB Mass Storage)
  - Відформатовано у FAT16/32
  - Автономне живлення власними джерелами живлення змінного струму (не рекомендовано використовувати жорсткі диски з живленням від шини)
  - Уникайте використання жорстких дисків із кількома розділами

Можна показувати слайди з файлів зображень під'єданого пристрою USB.

### » Пов'язані посилання

- "Проеціювання презентації у режимі PC Free" [стор.67](#)

## Підключення до USB-пристроїв

USB-пристрій можна підключити через порт проектора USB-A і використовувати його для проєціювання зображень та іншого вмісту.

**1**

Якщо USB-пристрій постачався разом із адаптером живлення, підключіть пристрій до електричної розетки.

- 2** Підключіть USB-кабель або USB-носій до порту USB-A проектора, як показано нижче.

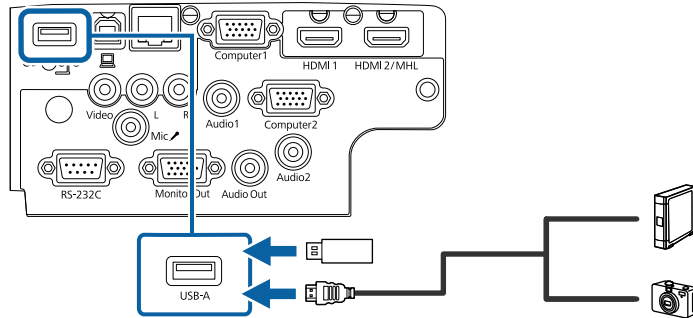

### Попередження

- Використовуйте USB-кабель з комплекту або той, що призначений для використання з пристроєм.
- Не підключайте USB-концентратор або USB-кабель довжиною понад 3 метри, інакше пристрій може працювати неправильно.

- 3** За потреби підключіть інший кінець до пристрою.

### Відключення USB-пристрою

Після завершення презентації з підключеного USB-пристрою відключіть пристрій від проектора.

- 1** За потреби вимкніть пристрій та від'єднайте його від розетки.
- 2** Відключіть USB-пристрій від проектора.

### Підключення до документ-камери

Для проєціювання зображень з камери можна підключити документ-камеру до проектора.

Метод підключення залежить від моделі документ-камери Epson. Докладно див. у посібнику до документ-камери.

### Підключення до зовнішніх пристроїв виводу

Виконайте вказівки, наведені в цих розділах, щоб підключити зовнішні пристрої до проектора.

#### ► Пов'язані посилання

- "Підключення до монітору VGA" [стор.30](#)
- "Підключення зовнішніх динаміків" [стор.31](#)
- "Підключення мікрофона" [стор.31](#)

### Підключення до монітору VGA

Якщо проектор підключено до комп'ютера за допомогою порту Computer, до проектора можна підключити зовнішній монітор. Це дає змогу переглядати презентацію на зовнішньому моніторі, навіть якщо проєційоване зображення невидиме.



- Якщо потрібно вивести зображення на зовнішній монітор, коли проектор вимкнено, виберіть значення **Завжди** для параметра **Вихід A/V** в меню проектора **Додаткові**.  
 ● **Додаткові > Налаштування A/V > Вихід A/V**
- На моніторах із частотою оновлення нижче 60 Гц зображення може відображатися неправильно.

- 1** Переконайтеся, що комп'ютер підключено до порту Computer проектора.



- За наявності двох портів комп'ютера переконайтеся, що ви використовуєте порт Computer1.
- На зовнішній монітор можна виводити лише аналоговий RGB-сигнал з порту Computer1. Виводити сигнали, отримані з інших портів, та компонентні відеосигнали неможливо.

- 2 Підключіть кабель зовнішнього монітора до порту Monitor Out проектора.

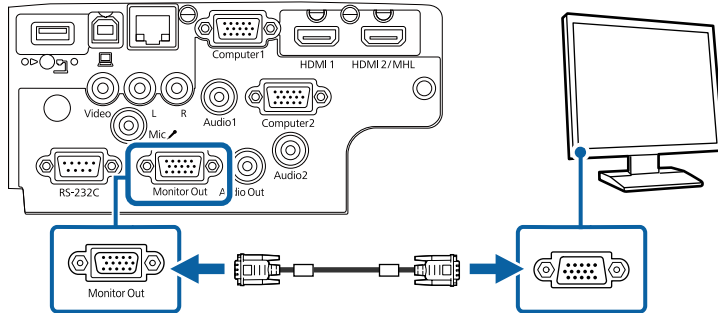

» Пов'язані посилання

- "Параметри налаштування проектора: меню «ЕСО»" [стор.154](#)
- "Параметри налаштування проектора: меню «Додаткові»" [стор.141](#)

## Підключення зовнішніх динаміків

Щоб покращити звук під час презентації, можна підключити до проектора зовнішні динаміки із незалежним живленням. За допомогою пульта дистанційного керування проектора можна регулювати гучність.



- Якщо потрібно вивести звук на зовнішні динаміки, коли проектор вимкнено, виберіть **Завжди** як налаштування **Вихід A/V** в меню проектора **Додаткові**.
  - ☛ **Додаткові > Налаштування A/V > Вихід A/V**
- Проектор також можна під'єднати до підсилювача з динаміками.
- Після під'єднання зовнішніх динаміків вбудована система динаміків проектора вимикається.

- 1 Переконайтеся, що комп'ютер або джерело відео підключено до проектора за допомогою аудіо- та відеокабелів (за необхідності).

- 2 Знайдіть відповідний кабель для підключення зовнішніх динаміків, наприклад, стереокабель із рознімами міні та з контактами, або інший тип кабелю чи адаптера.

- 3 Під'єднайте один кінець кабелю до зовнішніх динаміків, якщо потрібно.

- 4 Під'єднайте кінець стереокабелю із рознімом міні до порту Audio Out проектора.

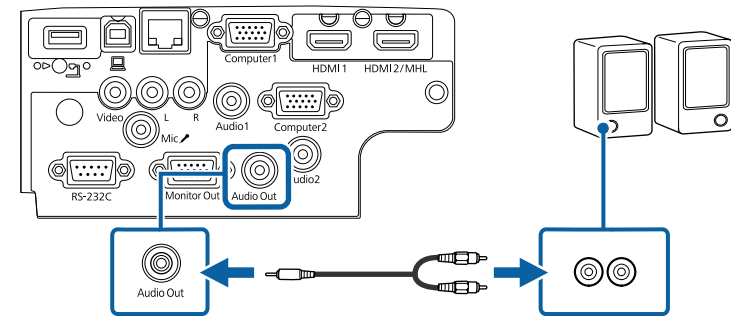

» Пов'язані посилання

- "Параметри налаштування проектора: меню «ЕСО»" [стор.154](#)
- "Параметри налаштування проектора: меню «Додаткові»" [стор.141](#)

## Підключення мікрофона

До порту Міс проектора можна підключити мікрофон, щоб забезпечити звуковий супровід презентації (ЕВ-2247U/ЕВ-2142W/ЕВ-2042/ЕВ-990U/ЕВ-980W/ЕВ-970/ЕВ-109W/ЕВ-108/ЕВ-107).

Якщо потрібно вивести звук з мікрофона, коли проектор вимкнено, виберіть **Завжди** як налаштування **Вихід A/V** в меню проектора **Додаткові**.

- ☛ **Додаткові > Налаштування A/V > Вихід A/V**



- Якщо підключити конденсаторний мікрофон з живленням через роз'єм, виберіть **Увімкн.** в налаштуваннях **Зйомне дж. живл.** в **Додаткові** меню проектора.
  - ☛ **Додаткові > Налаштування A/V > Зйомне дж. живл.**
- Відрегулюйте **Вход. рівень гучн.**, якщо звук з мікрофона занадто слабкий або занадто гучний, що призводить до рипіння звуку.
  - ☛ **Параметри > Вхід. рівень гучн.**

**1** Підключіть кабель мікрофона до порту Mic проектора.

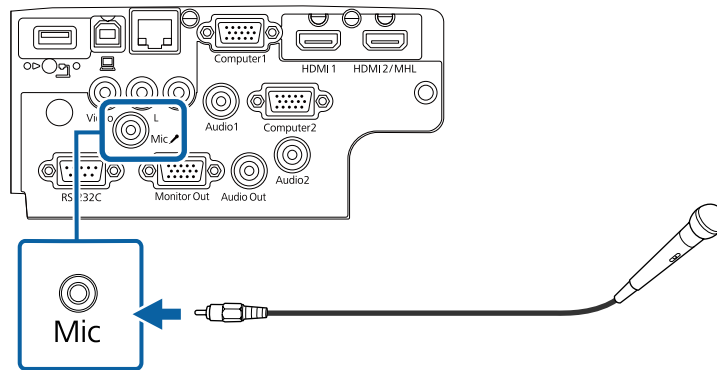

**2** Якщо необхідно, увімкніть мікрофон.

#### » Пов'язані посилання

- "Параметри налаштування проектора: меню «Додаткові»" [стор.141](#)
- "Параметри функцій проектора: меню «Параметри»" [стор.139](#)



У пульті дистанційного керування використовуються дві батарейки типу AA, що постачаються в комплекті з проектором.

## Попередження

Перед виконанням операцій з батареями обов'язково прочитайте *Інструкції з техніки безпеки*.

## ⚠ Попередження

Щоб правильно встановити батареї, перевірте розташування знаків (+) і (-) у батарейному відділенні. Якщо батареї встановлено неправильно, може статися вибух або витік електроліту, що призведе до займання, пошкодження виробу чи травмування.

- 1** Відкрийте кришку відділення для батарей, як показано нижче.

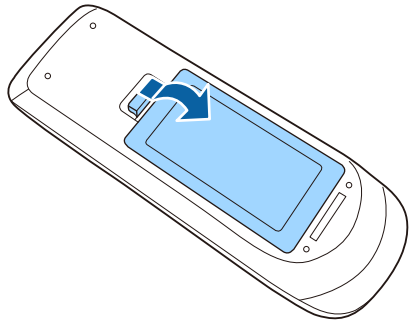

- 2** Вставте кінці батарейок відповідно до позначок + і -, як показано на малюнку.

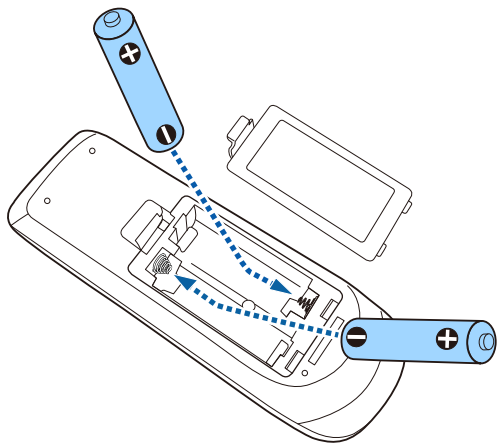

- 3** Закрийте кришку відділення для батареї та притисніть її, щоб вона стала на місце.

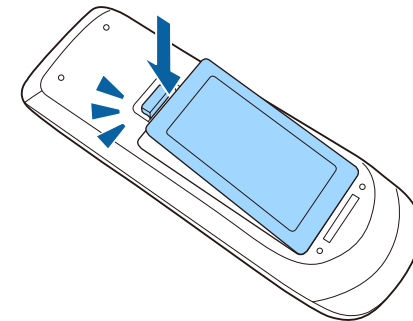

За допомогою пульта дистанційного керування можна керувати проектором практично з будь-якого кута кімнати.

Упевніться, що направляєте пульт дистанційного керування на приймачі проектора на відстані та під відповідним кутом, як показано нижче.

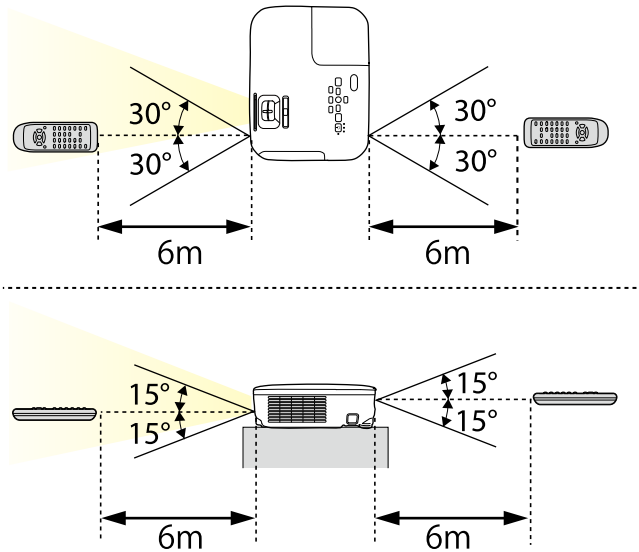

Уникайте використання пульта дистанційного керування в умовах сильного флуоресцентного світла чи прямих сонячних променів, інакше проектор може не відповідати на команди. Якщо ви не плануєте використовувати пульт дистанційного керування впродовж тривалого часу, вийміть батареї.

- 1** Щоб відкрити кришку об'єктива, поверніть перемикач заглушення сигналу аудіо-відео до клацання.

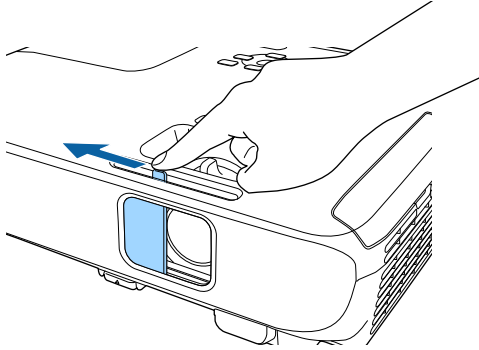

- 2** Щоб закрити об'єктив або тимчасово вимкнути зображення, що проєціюється, і звук, закрийте кришку об'єктива.

# Використання основних функцій проектора

Виконуйте інструкції, що наведені в цих розділах, щоб використовувати основні функції проектора.

## ► Пов'язані посилання

- "Увімкнення проектора" [стор.37](#)
- "Вимкнення проектора" [стор.40](#)
- "Установлення дати й часу" [стор.41](#)
- "Вибір мови в меню проектора" [стор.43](#)
- "Режими проєціювання" [стор.44](#)
- "Налаштування висоти зображення" [стор.46](#)
- "Форма зображення" [стор.47](#)
- "Зміна розміру зображення за допомогою кільця масштабування" [стор.52](#)
- "Зміна розміру зображення за допомогою кнопок" [стор.53](#)
- "Фокусування зображення за допомогою фокусувального кільця" [стор.54](#)
- "Вибір джерела зображення" [стор.55](#)
- "Співвідношення сторін зображення" [стор.57](#)
- "Режим кольору" [стор.60](#)
- "Контроль гучності за допомогою кнопок гучності" [стор.62](#)

Увімкніть комп'ютер або відеообладнання, яке плануєте використовувати, після увімкнення проектора.

- 1** Підключіть кабель живлення до гнізда живлення проектора та вставте його в електророзетку.

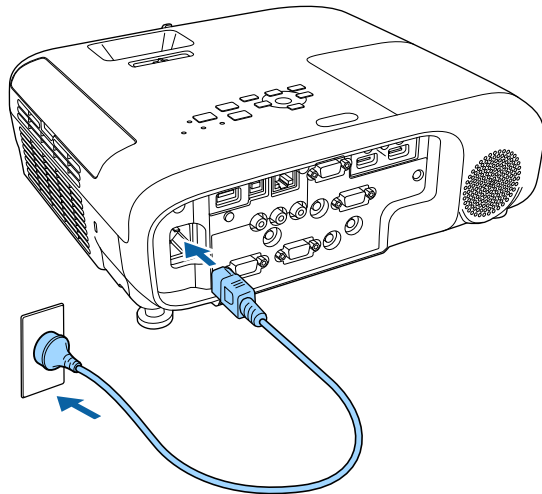

Індикатор живлення проектора засвітиться блакитним кольором. Це означає, що до проектора надходить живлення, однак він ще не увімкнений (перебуває в режимі очікування).

- 2** Натисніть кнопку живлення на контрольній панелі, або пульті дистанційного керування, щоб увімкнути проектор.

Проектор видасть короткий звуковий сигнал, а індикатор стану буде блимати синім кольором під час розігріву проектора. Щойно проектор розігріється, індикатор стану припинить блимати і засвітиться синім.

- 3** Відкрийте кришку об'єктива проектора.

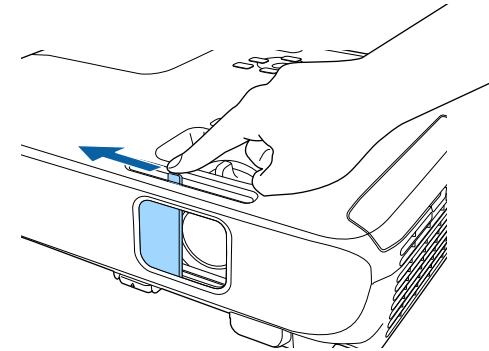

Якщо зображення, що проєціюється, не видно, виконуйте вказівки нижче.

- Перевірте, чи кришка об'єктива відкрита повністю.
- Увімкніть підключений комп'ютер або відеопристрій.
- Змініть виведення зображення з комп'ютера, якщо використовується ноутбук.
- Вставте DVD або інший відеоносій та натисніть кнопку відтворення (за потреби).
- Натисніть кнопку [Source Search] на пульті дистанційного керування або панелі керування, щоб знайти джерело.
- Вкажіть бажане джерело відеосигналу, натиснувши відповідну кнопку на пульті дистанційного керування.
- Якщо з'явиться Головний екран, виберіть джерело проєкції.

## Попередження

- У жодному разі не заглядайте до об'єктива проектора, коли лампа проектора увімкнена. Це може призвести до порушення зору, і особливо небезпечно для дітей.
  - Перші ніж вмикати проектор на відстані за допомогою пульту дистанційного керування, переконайтеся, що ніхто не дивиться в об'єktiv.
  - Під час проєціювання не затуляйте світло проектора книгою чи іншими предметами. Якщо затулити світло проектора, область, на яку воно світить, нагріється. Це може призвести до розплавлення, займання чи пожежі. Також через відбиття світла може нагрітися об'єktiv. Це може призвести до несправності проектора. Щоб зупинити проєціювання, скористайтеся функцією Вимкнення A/V або вимкніть проектор.
  - Джерелом світла проектора є ртутна лампа з високим внутрішнім тиском. Лампа може розбитися або не вмикатися через вібрації або удари, або через тривале використання. Якщо лампа вибухне, може відбутися витік газу та розкидання дрібних частинок скла, що може в свою чергу призвести до травм. Дотримуйтеся інструкцій нижче.
    - Не розбирайте та не пошкоджуйте лампу, а також не наражайте її на удари.
    - Не наближайте обличчям до проектора, коли він працює.
    - Поводьтеся особливо обережно у разі монтажу проектора на стелю, оскільки дрібні частинки скла можуть випасти під час зняття кришки лампи. Якщо ви виконуєте очищення або заміну лампи самостійно, поведіться з нею обережно, щоб дрібні частинки скла не потрапили в очі або рот.
- Якщо лампа розіб'ється, негайно провітрити приміщення та зверніться до лікаря, якщо ви проковтнете частинки битого скла або якщо вони потраплять в очі або рот.



- Якщо для параметра **Direct Power On** встановлено значення **Увімкн.** у меню проектора **Додаткові**, проектор увімкнеться, щойно ви вставите його штекер у розетку. Майте на увазі, що проектор також вмикається автоматично, наприклад, у разі відновлення енергопостачання після перебою.
  - ☛ **Додаткові > Операція > Direct Power On**
- Коли для параметра **Автоувімкнення** встановлено певний порт в меню проектора **Додаткові**, проектор увімкнеться, щойно виявить сигнал зображення з цього порту.
  - ☛ **Додаткові > Операція > Автоувімкнення**

## ► Пов'язані посилання

- "Головний екран" [стор.38](#)
- "Параметри налаштування проектора: меню «Додаткові»" [стор.141](#)

## Головний екран

За допомогою функції Головний екран ви можете легко вибрати джерело зображення та отримати доступ до інших корисних функцій. Ви можете відкрити Головний екран, натиснувши кнопку [Home] на панелі керування або пульті дистанційного керування. Головний екран також відображається, коли до увімкненого проектора не надходить вхідний сигнал.

Натискайте кнопки зі стрілками на панелі керування або пульті дистанційного керування, щоб вибрати пункт меню, а потім натисніть кнопку [Enter].

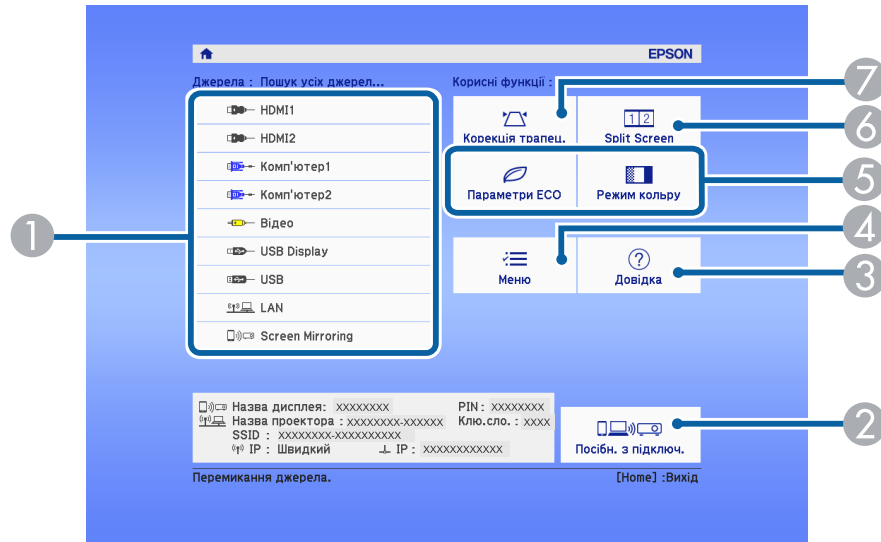

- 1 Обирає бажане джерело проєціювання.
- 2 Показує Посібн. з підключ. Ви можете вибрати засоби бездротового підключення в залежності від використовуваного Вами пристрою, таких як смартфони або комп'ютери.
- 3 Відображає Головний екран.
- 4 Відображає меню проектора.
- 5 Виконує команди меню, призначені для параметра **Головний екран** в меню проектора **Додаткові**.
- 6 Слугує для одночасного проєціювання двох зображень з різних джерел на екрані, поділеному на дві частини.
- 7 Коригує форму зображення, якщо воно має форму неправильного прямокутника.



Головний екран зникає за 10 хв. бездіяльності.

## » Пов'язані посилання

- "Форма зображення" [стор.47](#)
- "Параметри налаштування проектора: меню «Додаткові»" [стор.141](#)
- "Використання меню проектора" [стор.133](#)
- "Використання меню «Довідка» проектора" [стор.181](#)
- "Одночасне проєціювання двох зображень" [стор.64](#)

Вимкніть проектор і перезапустіть його після використання.



- Вимкніть пристрій, якщо він не використовується, щоб продовжити термін служби проектора. Термін служби лампи залежить від вибраного режиму, умов середовища та використання. Із часом яскравість знижується.
- Так як проектор підтримує функцію прямого вимкнення, його можна вимкнути негайно, використовуючи вимикач.

**1** Натисніть кнопку живлення на панелі керування або на пульті дистанційного керування.

З'явиться екран підтвердження завершення роботи.

Вимкнути живлення?

Так : Натисніть кнопку 

Ні : Натисніть будь-яку іншу кнопку

**2** Ще раз натисніть кнопку живлення. (Щоб залишити пристрій ввімкненим, натисніть будь-яку іншу кнопку.)

Проектоване зображення зникне, проектор видасть два короткі звукові сигнали й індикатор стану вимкнеться.



Завдяки технології миттєвого вимкнення Epson Instant Off, немає періоду охолодження, тому проектор можна спакувати та транспортувати одразу.

**3** Перед транспортуванням чи зберіганням проектора, упевніться, що індикатор живлення засвітився синім кольором (але не

блимає), а індикатор стану вимкнено, після чого від'єднайте кабель живлення.

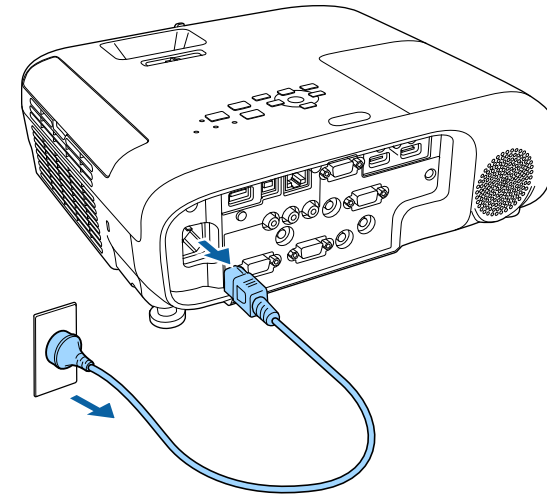

**4** Закрийте кришку об'єктива проектора.

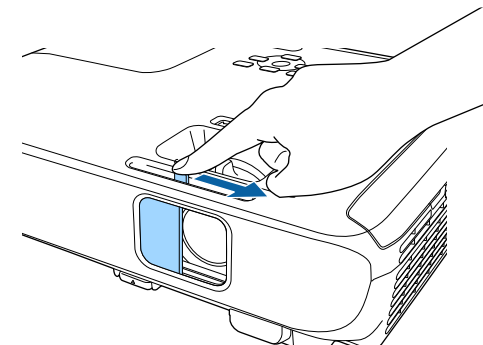



Ви можете встановити дату і час проектора (EB-2247U/EB-2142W).

- 1 Увімкніть проектор.
- 2 Натисніть кнопку [Menu] на панелі керування або на пульта дистанційного керування.

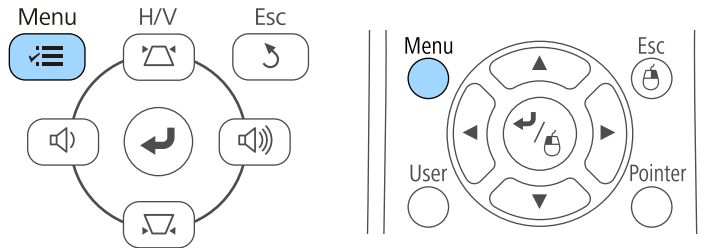

- 3 Виберіть меню **Додаткові** і натисніть кнопку [Enter].
- 4 Виберіть параметр **Операція** і натисніть клавішу [Enter].
- 5 Виберіть параметр **Дата і час** і натисніть клавішу [Enter].  
З'явиться такий екран:

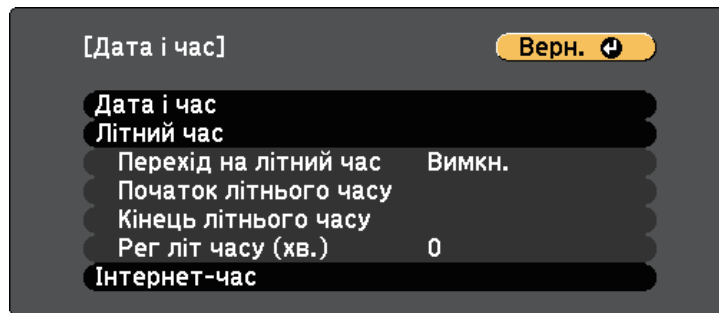

- 6 Виберіть параметр **Дата і час** і натисніть клавішу [Enter].

З'явиться такий екран:



- 7 Виберіть параметр **Дата**, натисніть клавішу [Enter], і введіть поточну дату за допомогою клавіатури, що з'явилася.
- 8 Виберіть параметр **Час**, натисніть клавішу [Enter], і введіть поточний час за допомогою клавіатури, що з'явилася.
- 9 Виберіть параметр **Часова різниця (UTC)**, натисніть клавішу [Enter], і введіть часову різницю за Грінвічем.
- 10 Після завершення виберіть параметр **Встановити** і натисніть клавішу [Enter].

- 11** Щоб увімкнути перехід на літній час, виберіть параметр **Перехід на літній час** і натисніть клавішу [Enter]. Потім виберіть параметри.

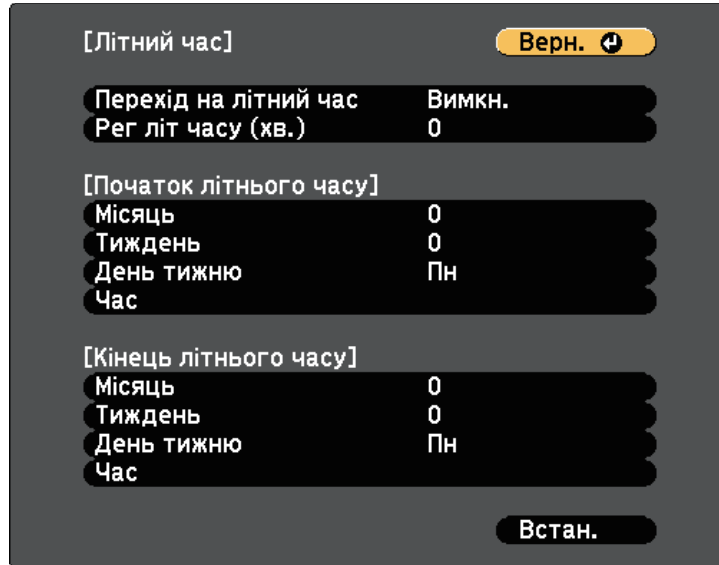

- 12** Після завершення виберіть параметр **Встановити** і натисніть клавішу [Enter].
- 13** Щоб оновлювати час автоматично через сервер Інтернет-часу, виберіть параметр **Інтернет-час** і натисніть клавішу [Enter]. Потім виберіть параметри.

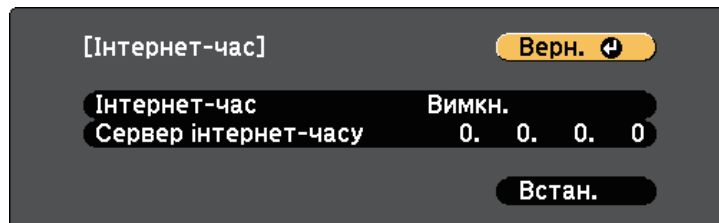

- 14** Після завершення виберіть параметр **Встановити** і натисніть клавішу [Enter].

- 15** Натисніть кнопку [Menu] або [Esc], щоб вийти з меню.

Щоб переглянути меню проектора та повідомлення іншою мовою, можна змінити параметр **Мова**.

- 1 Увімкніть проектор.
- 2 Натисніть кнопку [Menu] на панелі керування або на пульті дистанційного керування.

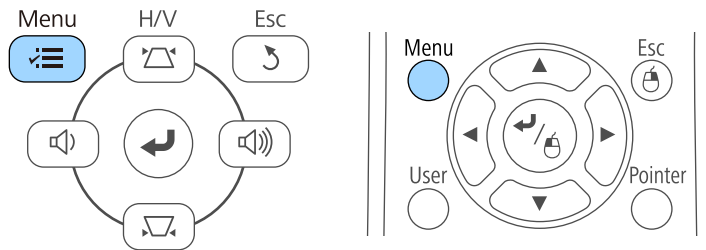

- 3 Виберіть меню **Додаткові** і натисніть кнопку [Enter].

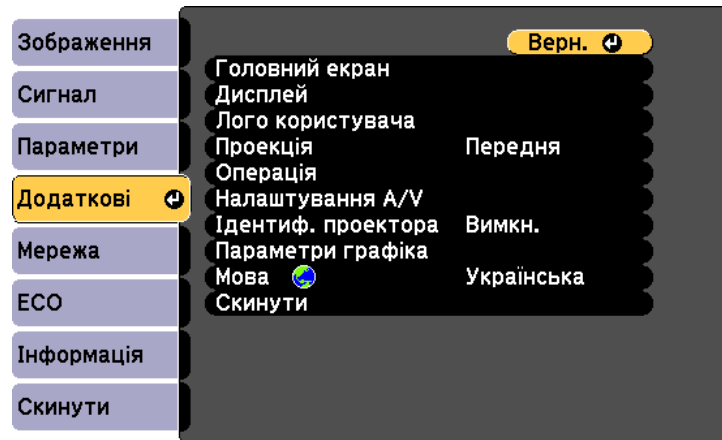

- 4 Виберіть параметр **Мова** і натисніть кнопку [Enter].
- 5 Виберіть бажану мову та натисніть кнопку [Enter].

- 6 Натисніть кнопку [Menu] або [Esc], щоб вийти з меню.

Залежно від того, як розміщений проектор, можливо, потрібно буде змінити режим проєціювання, щоб зображення проєціювалися правильно.

- Параметр **Передня** (за промовчанням) дозволяє проєціювати зі столу, що стоїть перед екраном.
- Параметр **Передня/Стеля** перевертає зображення згори донизу, щоб проєціювати в перевернутому положенні зі стелі або в разі кріплення на стіну.
- Параметр **Задня** перевертає зображення в горизонтальне положення, щоб проєціювати з-за просвітнього екрана.
- **Задня/Стеля** перевертає зображення згори донизу і горизонтально, щоб проєціювати зі стелі та з-за напівпрозорого екрана.

» **Пов'язані посилання**

- "Зміна режиму проєціювання за допомогою пульта дистанційного керування" [стор.44](#)
- "Зміна режиму проєціювання за допомогою меню" [стор.44](#)
- "Налаштування проектора та параметри встановлення" [стор.22](#)

## Зміна режиму проєціювання за допомогою пульта дистанційного керування

Режим проєціювання можна змінити, щоб перевернути зображення згори донизу.

- 1** Поверніть проектор і виведіть зображення на екран.

- 2** Натисніть і утримуйте кнопку [A/V Mute] на пульті дистанційного керування впродовж п'яти секунд.

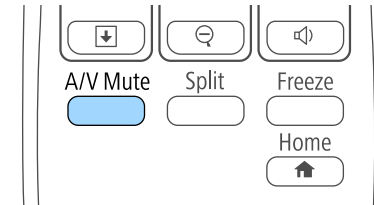

Зображення ненадовго зникне і з'явиться знову, перевернуте згори донизу.

- 3** Щоб відновити початковий режим проєціювання, знову натисніть і утримуйте кнопку [A/V Mute] впродовж п'яти секунд.

## Зміна режиму проєціювання за допомогою меню

Режим проєціювання можна змінити, щоб повернути зображення згори донизу та/або зліва направо за допомогою меню проектора.

- 1** Поверніть проектор і виведіть зображення на екран.
- 2** Натисніть кнопку [Menu] на панелі керування або на пульті дистанційного керування.

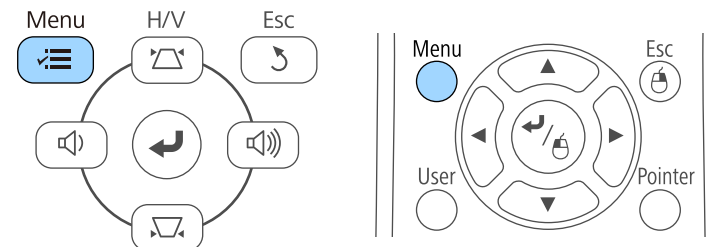

**3** Виберіть меню **Додаткові** і натисніть кнопку [Enter].

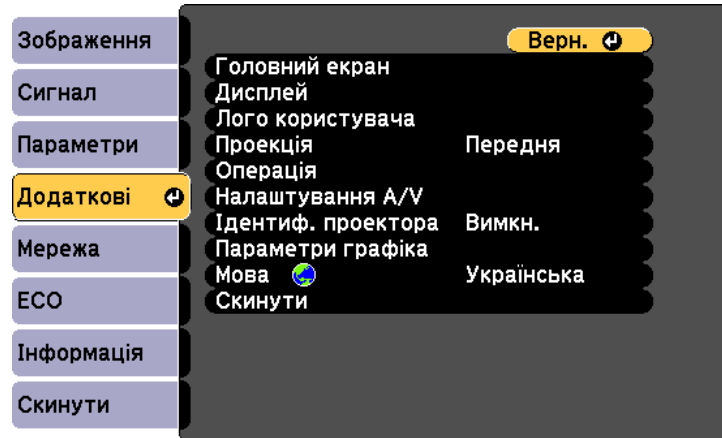

**4** Виберіть пункт **Проекція** і натисніть кнопку [Enter].

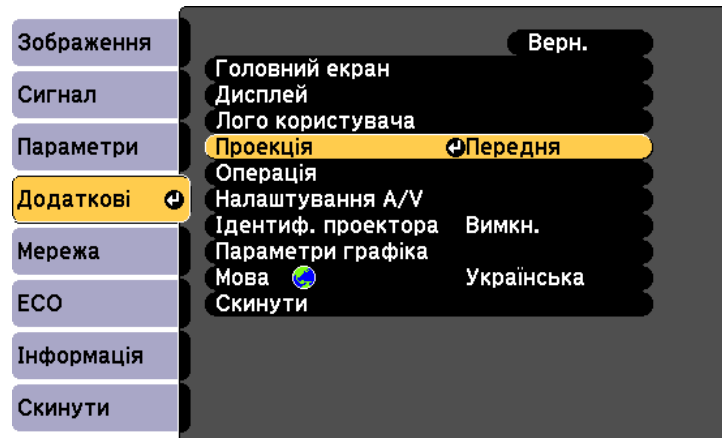

**5** Виберіть режим проєціювання та натисніть кнопку [Enter].

**6** Натисніть кнопку [Menu] або [Esc], щоб вийти з меню.

Якщо в разі проєціювання зі столу або іншої плоскої поверхні зображення знаходиться зависоко або занизько, висоту зображення можна настроїти за допомогою ніжки регулювання висоти проектора.

Чим більше кут нахилу, тим складніше відрегулювати фокус. Проектор слід розташувати таким чином, щоб не було потреби значно його нахилити.

- 1** Поверніть проектор і виведіть зображення на екран.
- 2** Щоб відрегулювати передню ніжку, потягніть за важіль витягнення опори та підніміть передню частину проектора.

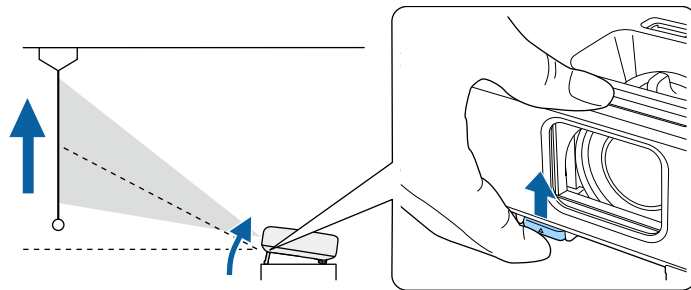

Ніжка висунеться з проектора.

Положення можна відрегулювати приблизно на 12 градусів.

- 3** Відпустіть важіль, щоб зафіксувати ніжку.

- 4** Якщо зображення нахилилося, поверніть задні опори, щоб відрегулювати висоту.

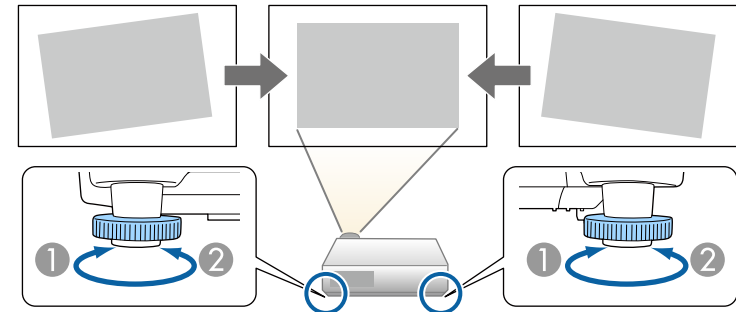

- 1** Витягніть задню ніжку
- 2** Втягніть задню ніжку

Якщо прямокутник зображення, що проєціюється, нерівний, відрегулюйте форму зображення.

## » Пов'язані посилання

- "Форма зображення" [стор.47](#)

Рівне зображення прямокутної форми можна проєціювати, якщо розташувати проектор просто навпроти передньої частини екрану та утримувати його в рівному положенні. Якщо розташувати проектор під кутом відносно екрану чи нахилити його вгору, вниз або вбік, можливо потрібно буде відкоригувати форму зображення.

» Пов'язані посилання

- "Авт.верт.трап.спотв." [стор.47](#)
- "Коригування форми зображення за допомогою слайдера горизонтальної корекції спотворення" [стор.47](#)
- "Коригування форми зображення за допомогою кнопок корекції спотворення" [стор.48](#)
- "Коригування форми зображення за допомогою функції Quick Corner" [стор.49](#)

## Авт.верт.трап.спотв.

Якщо пересунути або нахилити проектор, Авт.верт.трап.спотв. автоматично коригує будь-яке вертикальне трапецієдне спотворення.

За допомогою функції Авт.верт.трап.спотв. можна коригувати спотворення зображення, що проєціюється, в таких умовах:

- кут проєціювання відхилений приблизно на 30° вгору чи вниз
- Параметр **Проекція**, налаштований на значення **Передня** в меню проектора **Додаткові**



Для відключення функції Авт.верт.трап.спотв., встановіть значення параметра **Авт.верт.трап.спотв.** на **Вимкн.** в меню проектора **Параметри**.

☛ **Параметри > Корекція трапец. > Г/В трап.спотв. > Авт.верт.трап.спотв.**

» Пов'язані посилання

- "Режими проєціювання" [стор.44](#)
- "Параметри налаштування проектора: меню «Додаткові»" [стор.141](#)
- "Параметри функцій проектора: меню «Параметри»" [стор.139](#)

## Коригування форми зображення за допомогою слайдера горизонтальної корекції спотворення

За допомогою слайдера корекції горизонтального трапецієдного спотворення на проекторі ви можете коригувати форму зображення, що має форму неправильного прямокутника, наприклад, коли проектор зміщений в один бік області проєкції.

Можна проводити успішну корекцію, якщо кут проєціювання становить 30° справа чи зліва.

- 1** Поверніть проектор і виведіть зображення на екран.
- 2** Регулюйте слайдер, доки зображення не набуде форми правильного прямокутника.

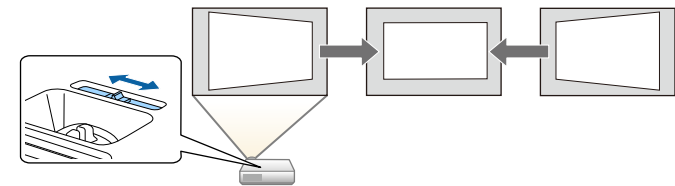

Після корекції зображення дещо зменшиться.



- Коли ви використовуєте слайдер горизонтальної корекції трапецієдного спотворення, встановіть для параметра **Рег.гор.трап.спотв.** значення **Увімкн.** в меню проектора **Параметри**.

☛ **Параметри > Корекція трапец. > Г/В трап.спотв. > Рег.гор.трап.спотв.**

- Також можна скоригувати форму зображення в горизонтальному напрямку в меню проектора **Параметри**.
- ☛ **Параметри > Корекція трапец. > Г/В трап.спотв.**

» Пов'язані посилання

- "Параметри функцій проектора: меню «Параметри»" [стор.139](#)

## Коригування форми зображення за допомогою кнопок корекції спотворення

Кнопки корекції спотворення проектора можна використовувати для корекції неправильної прямокутної форми зображення.

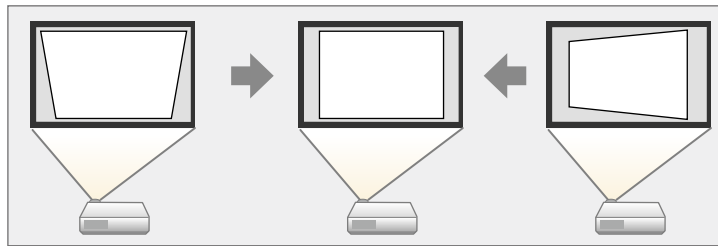

Кнопки корекції спотворень можна використовувати для корекції зображень на 30° вправо, вліво, вгору та вниз.

- 1** Поверніть проектор і виведіть зображення на екран.
- 2** Натисніть одну з кнопок корекції трапецевидного спотворення на панелі керування, щоб відкрити екран корекції Корекція трапец.

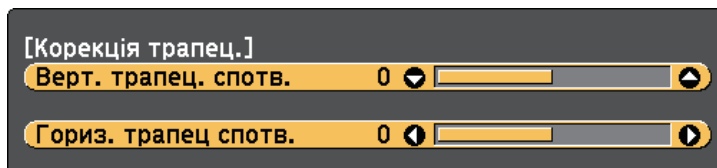

- 3** Натисніть кнопку корекції трапеції для корекції форми зображення.

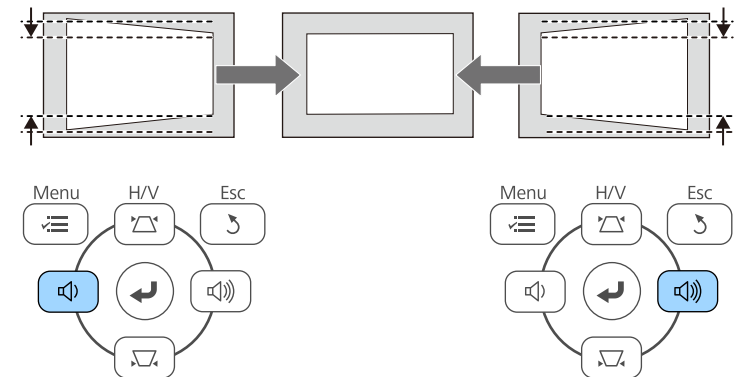
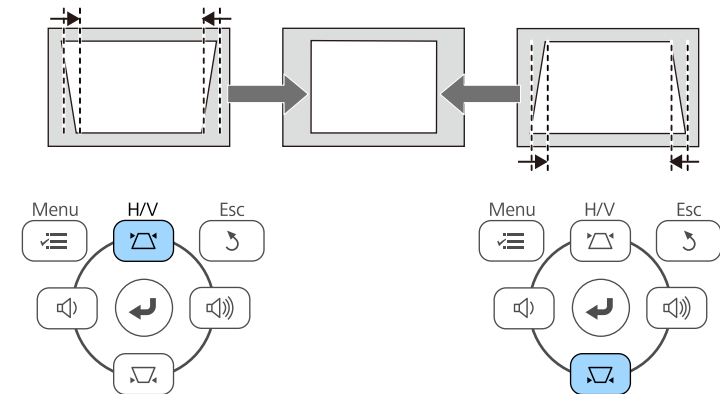

Після корекції зображення дещо зменшиться.



Якщо проектор встановлено поза зоною досяжності, форму зображення можна відкоригувати за допомогою пульта дистанційного керування.

**Параметри > Корекція трапец. > Г/В трап.спотв.**



» Пов'язані посилання

- "Параметри функцій проектора: меню «Параметри»" [стор.139](#)

## Коригування форми зображення за допомогою функції Quick Corner

Параметр проектора Quick Corner можна використовувати для корекції форми і розміру неправильного прямокутного зображення.

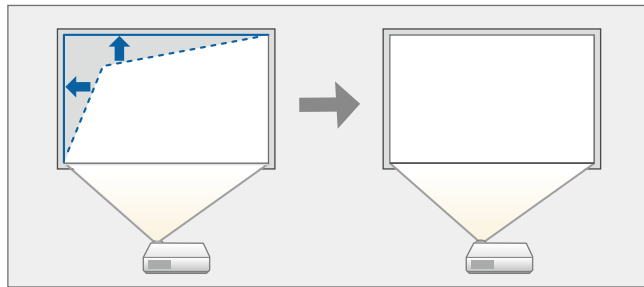

- 1** Поверніть проектор і виведіть зображення на екран.
- 2** Натисніть кнопку [Menu] на панелі керування або на пульті дистанційного керування.

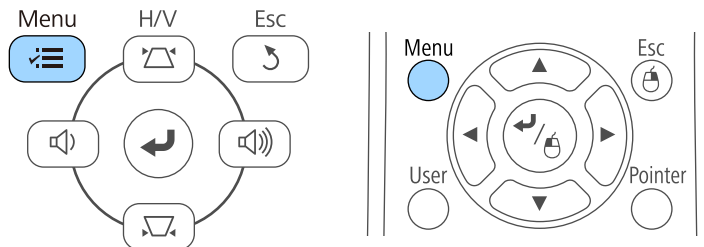

- 3** Виберіть меню **Параметри** і натисніть кнопку [Enter].

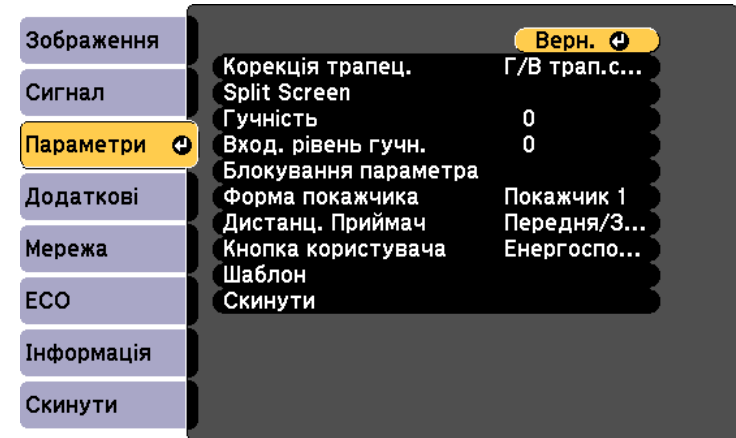

- 4** Виберіть пункт **Корекція трапец.** і натисніть кнопку [Enter].

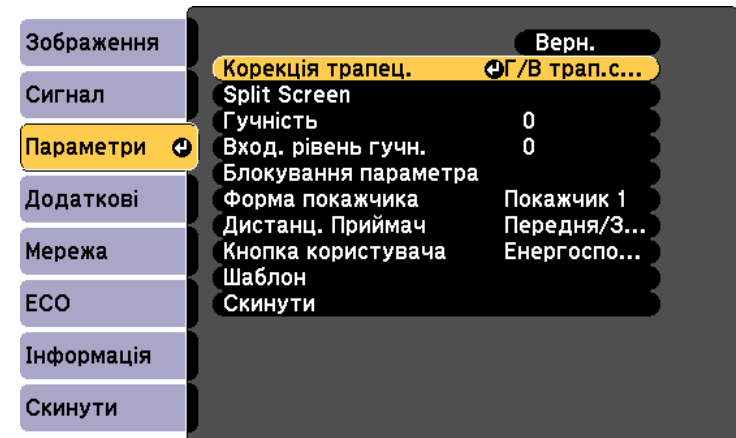

- 5** Виберіть пункт **Quick Corner** і натисніть кнопку [Enter]. Ще раз натисніть кнопку [Enter] за потреби.

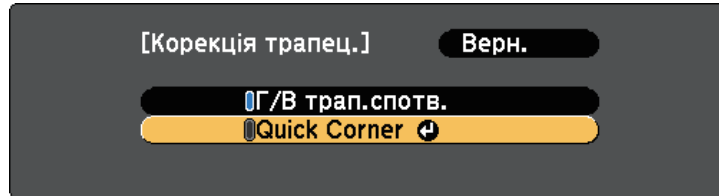

З'явиться екран вибору області.

- 6** За допомогою кнопок зі стрілками виберіть кут зображення, яке потрібно скорегувати. Потім натисніть кнопку [Enter].



- 7** Натискайте кнопки зі стрілками, щоб коригувати форму зображення за потреби.

Щоб повернутися до екрана вибору області, натисніть клавішу [Enter].



- Якщо з'явиться цей екран, форму вже не можна буде коригувати в напрямку, зазначеному трикутником сірого кольору.

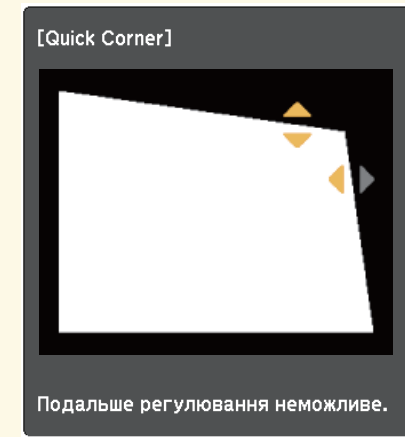

- Щоб скинути корекцію Quick Corner, натисніть і утримуйте кнопку [Esc] впродовж приблизно двох секунд, доки не з'явиться екран корекції Quick Corner, і виберіть пункт **Скидання Quick Corner**. Виберіть пункт **Перекл.на Г/В трап.спотв.**, щоб змінити метод корекції форми зображення на Г/В трап.спотв.

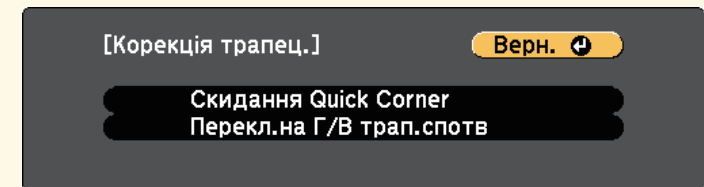

- 8** За потреби повторіть кроки 6 й 7 для решти кутів.

- 9** Після завершення натисніть кнопку [Esc].

Тепер для параметра **Корекція трапец.** встановлено значення **Quick Corner** в меню проектора **Параметри**. Наступного разу під час натискання кнопок корекції трапецевидного спотворення на панелі керування з'явиться екран вибору області.

### » Пов'язані посилання

- "Параметри функцій проектора: меню «Параметри»" [стор.139](#)

За допомогою кільця масштабування проектора можна змінити розмір зображення  
(EB-2247U/EB-2142W/EB-2042/EB-990U/EB-980W/EB-970/EB-109W/EB-108  
/EB-107/EB-W39/EB-X39).

- 1** Поверніть проектор і виведіть зображення на екран.
- 2** Прокрутіть кільце масштабування, щоб збільшити чи зменшити зображення.

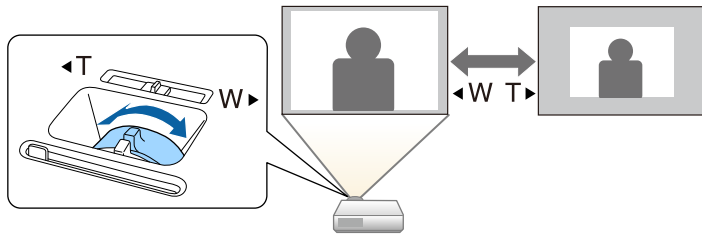

Можна змінити розмір зображення за допомогою кнопок Wide і Tele (EB-S39).

- 1** Поверніть проектор і виведіть зображення на екран.
- 2** Щоб збільшити зображення, натисніть кнопку «Розтягнуте» на панелі керування проектора. Щоб зменшити зображення, натисніть кнопку «Теле».

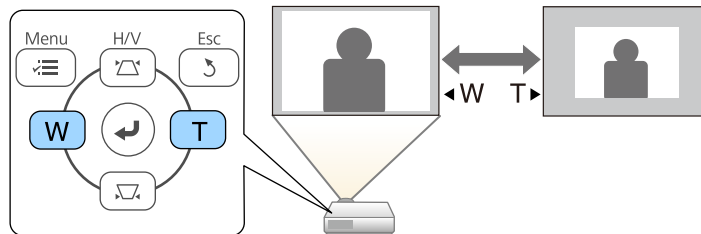

Для налаштування фокусу використовується фокусувальне кільце.

EB-2247U/EB-2142W/EB-2042/EB-990U/EB-980W/EB-970/EB-109W/EB-108/  
EB-107/EB-W39/EB-X39

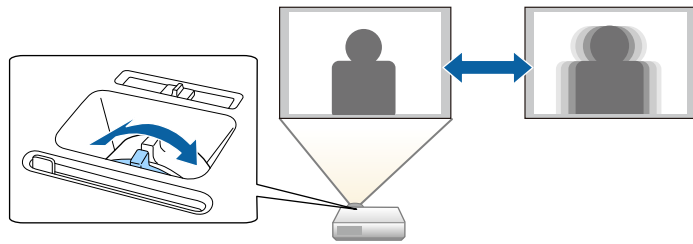

EB-S39

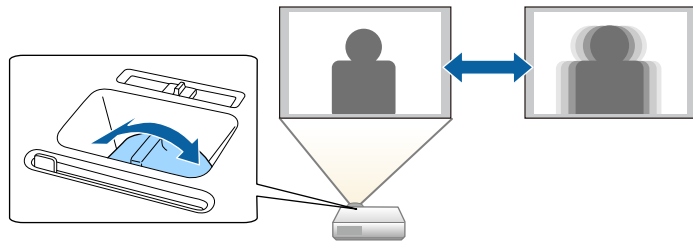

Якщо кілька джерел зображення підключені до проектора, як-от комп'ютер і програвач DVD-дисків, можна перемикатися між джерелами живлення.

- 1** Упевніться, що бажане джерело живлення ввімкнено.
- 2** Для джерел відеозображення слід вставити DVD-диск або інший відеоносій та натиснути кнопку відтворення.
- 3** Виконайте такі кроки:
  - Натискайте кнопку [Source Search] на панелі керування або пульті дистанційного керування, доки не з'явиться зображення з бажаного джерела.

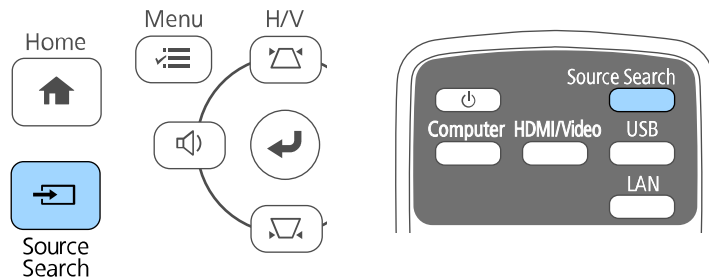

Це вікно з'являється, коли жодного сигналу зображення не виявлено. Перевірте кабельні з'єднання між проектором і джерелом зображення.

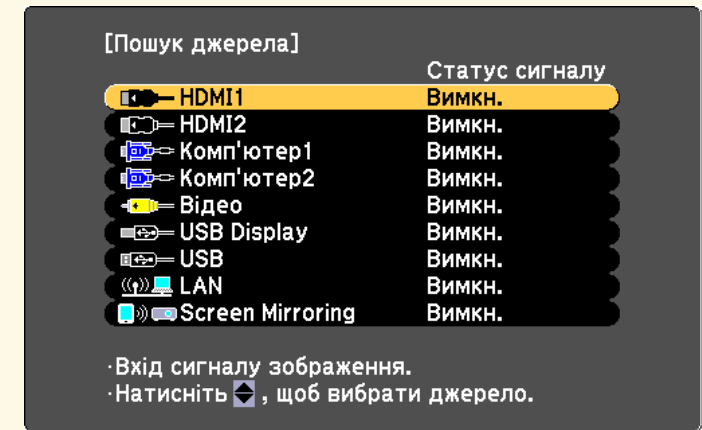

- Вкажіть бажане джерело, натиснувши відповідну кнопку на пульті дистанційного керування. Якщо джерело має більше ніж один порт, ще раз натисніть кнопку, щоб переглянути джерела.

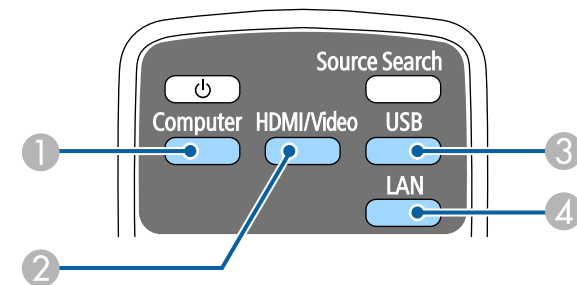

- 1** Джерела, під'єднані до порту комп'ютера (порти Computer1 та Computer2)
- 2** Джерела Відео, HDMI та MHL (порти Video, HDMI, та HDMI2/MHL)

- 3 Джерела, під'єднані до USB-порту (порт USB-B та зовнішні пристрої, які під'єднано до порту USB-A)
  - 4 Мережеве джерело (LAN та Screen Mirroring)
- Натисніть кнопку [Home] на панелі керування або на пульті дистанційного керування.

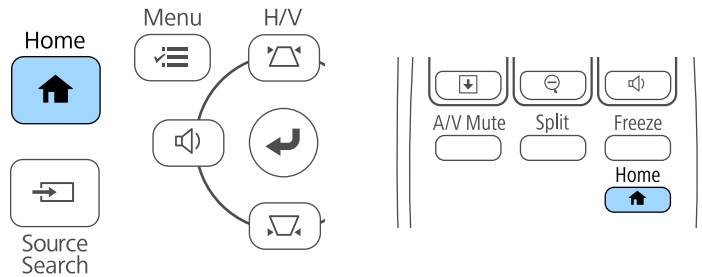

- Screen Mirroring підтримується лише в моделях EB-2247U/EB-2142W.
- HDMI2 підтримується лише в моделях EB-2247U/EB-2142W/EB-2042/EB-990U/EB-980W/EB-970/EB-109W/EB-108/EB-107/EB-W39.
- MHL підтримується лише в моделях EB-2247U/EB-2142W/EB-2042/EB-990U/EB-980W/EB-970/EB-109W/EB-108/EB-107.

Виберіть бажане джерело на екрані, що з'явиться.

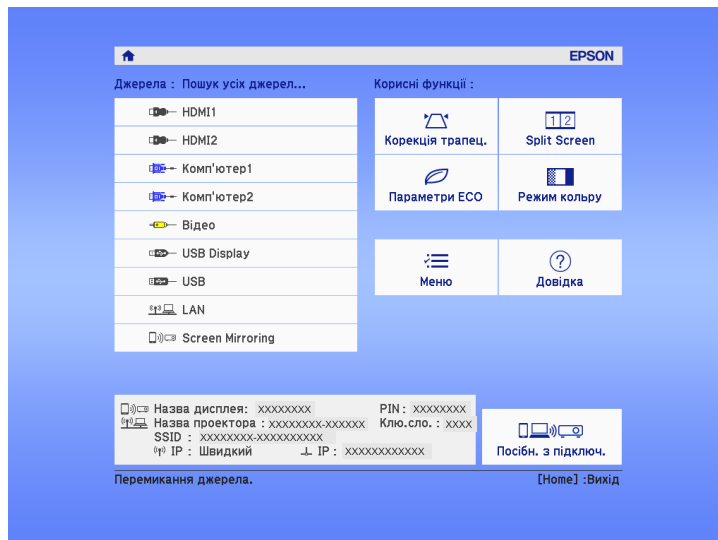



Проектор може відображати зображення з різним співвідношенням сторін за шириною та висотою, що називається співвідношенням сторін. Зазвичай вхідний сигнал із джерела відеосигналу визначає співвідношення сторін зображення. Також у деяких зображеннях можна змінити співвідношення ширини та висоти, щоб воно відповідало вашому екрану.

Якщо ви завжди бажаєте використовувати конкретне співвідношення сторін для певного джерела вхідного відеосигналу, ви можете вибрати його в меню проектора **Сигнал**.

» **Пов'язані посилання**

- "Зміна співвідношення сторін зображення" [стор.57](#)
- "Доступні співвідношення сторін зображення" [стор.57](#)
- "Вигляд зображення, що проєціюється, з кожним співвідношенням сторін" [стор.58](#)
- "Параметри вхідного сигналу: меню «Сигнал»" [стор.137](#)

## Зміна співвідношення сторін зображення

Співвідношення сторін зображення, що відображається, можна змінити.

- 1** Увімкніть проектор і бажане джерело зображення.
- 2** Натисніть на пульті дистанційного керування кнопку [Aspect].

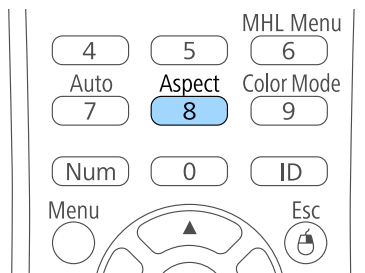

- 3** Щоб переглянути доступні співвідношення сторін для вхідного сигналу, кілька разів натисніть кнопку [Aspect].

 Щоб зображення відображались без чорних смуг, встановіть для параметра **Розділ. здатність** значення **Широк.** або **Нормальне** в меню проектора **Сигнал** згідно з роздільною здатністю комп'ютера.

» **Пов'язані посилання**

- "Параметри вхідного сигналу: меню «Сигнал»" [стор.137](#)

## Доступні співвідношення сторін зображення

Співвідношення сторін зображення можна вибрати, залежно від вхідного сигналу з джерела зображення.

 • Чорні смуги та обрізані зображення можна проєціювати з відповідним співвідношенням сторін, залежно від співвідношення сторін і роздільної здатності вхідного сигналу.

- Параметр співвідношення сторін **Авто** доступний лише для джерел зображення HDMI.
- Зверніть увагу на те, що функція співвідношення сторін проектора для зменшення, збільшення або розділення спроеційованого зображення для комерційних цілей або публічного перегляду може порушувати авторські права цього зображення відповідно до законів про авторське право.

### Для проекторів з роздільною здатністю WUXGA (1920 × 1200) або WXGA (1280 × 800)

Режим співвідношення сторін	Опис
Авто	Автоматичне налаштування співвідношення сторін згідно з вхідним сигналом і параметром <b>Розділ. здатність</b> .

Режим співвідношення сторін	Опис
Нормальне	Відображення зображень в повній області проекції зі збереженням співвідношення сторін зображення.
16:9	Конвертування співвідношення сторін зображення до 16:9.
Повний	Відображення зображень в повному розмірі області проекції без збереження співвідношення сторін.
Масштаб	Відображення зображень в повній ширині області проекції зі збереженням співвідношення сторін зображення.
Оригінальне	Відображення зображень як є (зі збереженням співвідношення сторін і роздільної здатності).













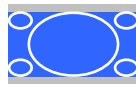

### Для проекторів із роздільною здатністю XGA (1024 × 768) або SVGA (800 × 600)

Режим співвідношення сторін	Опис
Авто	Автоматичне налаштування співвідношення сторін згідно з вхідним сигналом і параметром <b>Розділ. здатність</b> .
Нормальне	Відображення зображень в повній області проекції зі збереженням співвідношення сторін зображення.
4:3	Конвертування співвідношення сторін зображення до 4:3.
16:9	Конвертування співвідношення сторін зображення до 16:9.

здатності вхідного сигналу. Див. наведену нижче таблицю, щоб підтвердити положення чорних смуг і обрізаних зображень.

 Зображення **Оригінальне** змінюється в залежності від вхідного сигналу.









### Для проекторів з роздільною здатністю WUXGA (1920 × 1200) або WXGA (1280 × 800)

Режим співвідношення сторін	Співвідношення сторін для вхідних сигналів		
	16:10	16:9	4:3
Нормальне Авто			
16:9			
Повний			
Масштаб			
Оригінальне			

## Вигляд зображення, що проеціюється, з кожним співвідношенням сторін

Чорні смуги та обрізані зображення можна проеціювати з відповідним співвідношенням сторін, залежно від співвідношення сторін і роздільної

Для проекторів з роздільною здатністю XGA (1024 × 768) або SVGA (800 × 600)

Режим співвідношення сторін	Співвідношення сторін для вхідних сигналів		
	16:10	16:9	4:3
Нормальне Авто			
4:3			
16:9			

Проектор підтримує різні режими кольору, що забезпечують оптимальну яскравість, контрастність та колір, що підходять для різноманітних умов перегляду та типів зображення. Можна вибрати режим, що відповідає типу зображення та умовам, або поекспериментувати з доступними режимами.

» **Пов'язані посилання**

- "Зміна режиму кольору" [стор.60](#)
- "Доступні режими кольору" [стор.60](#)
- "Налаштування автодіафрагми" [стор.60](#)

## Зміна режиму кольору

Змінити параметр Режим кольору проектора можна за допомогою пульта дистанційного керування, щоб оптимізувати зображення для перегляду в певних умовах.

- 1** Увімкніть проектор і бажане джерело зображення.
- 2** Натисніть кнопку [Color Mode] на пульті дистанційного керування, щоб змінити параметр Режим кольору.

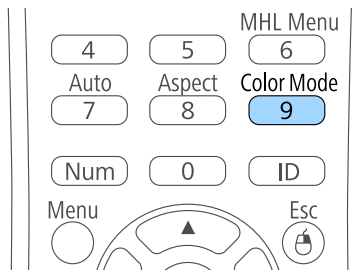

На екрані на ненадовго з'явиться назва Режим кольору, а потім вигляд зображення зміниться.

- 3** Щоб переглянути всі доступні режими кольору для вхідного сигналу, кілька разів натисніть кнопку [Color Mode].



Також значення параметра **Режим кольору** можна встановити в меню проектора **Зображення**.

» **Пов'язані посилання**

- "Параметри якості зображення: меню «Зображення»" [стор.135](#)

## Доступні режими кольору

Проектор можна налаштувати на використання таких режимів кольору, залежно від використовуваного джерела вхідного сигналу:

Режим кольору	Опис
Динамічний	Це найяскравіший режим. Найкращий варіант для пріоритетної яскравості.
Презентація	Найкращий варіант для проєціювання живих зображень.
Кіно	Найкращий варіант для перегляду фільмів.
sRGB	Найкращий варіант для відтворення кольору вихідного зображення.
Дошка оголош.	Найкращий варіант для проєціювання зображень безпосередньо на зеленій шкільній дошці.

## Налаштування автодіафрагми

Можна увімкнути функцію Автодіафрагма, щоб автоматично оптимізувати зображення на основі яскравості контенту.

Цей параметр доступний для режимів кольору **Динамічний** або **Кіно**.

- 1** Увімкніть проектор і бажане джерело зображення.

- 2** Натисніть кнопку [Menu] на панелі керування або на пульті дистанційного керування.

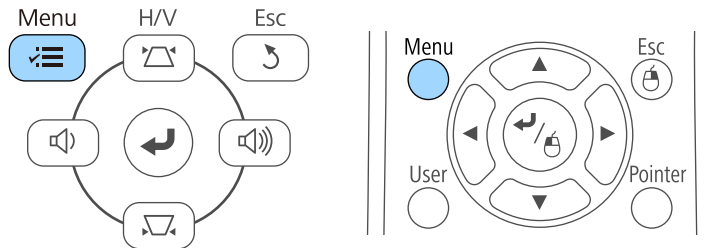

- 3** Відкрийте меню **Зображення** і натисніть кнопку [Enter].

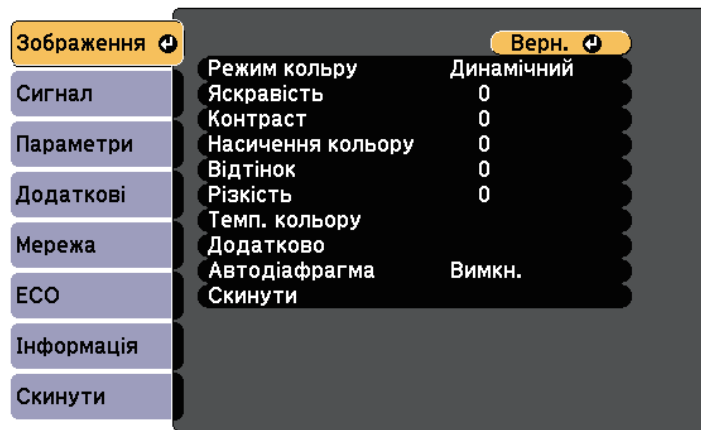

- 4** Виберіть пункт **Автодіафрагма** і натисніть кнопку [Enter].

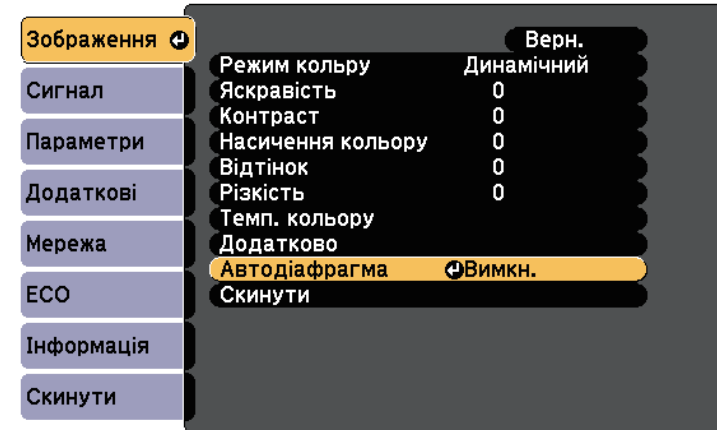

- 5** Виберіть один з таких варіантів і натисніть кнопку [Enter]:
- **Вис. швидк.** для регулювання яскравості під час зміни сцени.
  - **Нормальне** для звичайного регулювання яскравості.

- 6** Натисніть кнопку [Menu] або [Esc], щоб вийти з меню.

Кнопки гучності керують системою зовнішнього динаміка проектора.

Ви також можете керувати гучністю будь-яких зовнішніх динаміків, що підключені до проектора.

Гучність кожного підключеного джерела вхідного сигналу слід регулювати окремо.

- 1** Увімкніть проектор і запустіть презентацію.
- 2** Щоб зменшити чи збільшити гучність, натискайте кнопки [Volume] на панелі керування або на пульті дистанційного керування, як показано нижче.

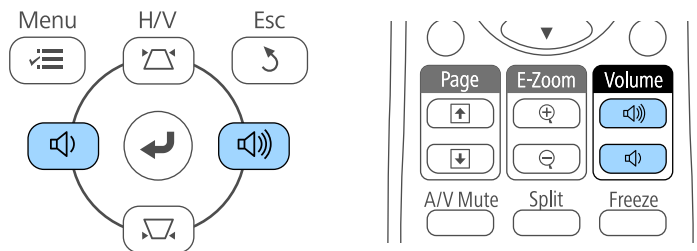

Кнопки [Volume] на панелі керування є тільки у EB-2247U/EB-2142W/EB-2042/EB-990U/EB-980W/EB-970/EB-109W/EB-108/EB-107/EB-W39/EB-X39.

На екрані з'явиться шкала гучності.

- 3** Щоб встановити певний рівень гучності для джерела вихідного сигналу, виберіть пункт **Гучність** в меню проектора **Параметри**.

## **Обережно**

Не запускайте презентацію з зависоким рівнем гучності. Неочікувано гучні звуки можуть спричинити втрату слуху.

Завжди знижуйте гучність перед вимкненням живлення, що потім послідовно збільшити її при ввімкненні проектора.

## » Пов'язані посилання

- "Параметри функцій проектора: меню «Параметри»" [стор.139](#)

# Регулювання функцій проектора

Виконуйте інструкції, що наведені в цих розділах, щоб використовувати функції регулювання проектора.

## ► Пов'язані посилання

- "Одночасне проєціювання двох зображень" [стор.64](#)
- "Проеціювання презентації у режимі PC Free" [стор.67](#)
- "Тимчасове вимкнення зображення та звуку" [стор.72](#)
- "Тимчасова зупинка відео" [стор.73](#)
- "Масштабування зображень" [стор.74](#)
- "Використання пульта дистанційного керування замість бездротової миші" [стор.75](#)
- "Використання пульта дистанційного керування замість покажчика" [стор.77](#)
- "Зберігання зображення логотипа користувача" [стор.78](#)
- "Збереження шаблону користувача" [стор.81](#)
- "Корекція різниці в кольорах під час проєціювання з декількох проекторів" [стор.83](#)
- "Функції безпеки проектора" [стор.86](#)

Щоб одночасно проєціювати два зображення з різних джерел зображення, можна використати функцію Split Screen. Функцією Split Screen можна керувати за допомогою пульта дистанційного керування або меню проєктора.

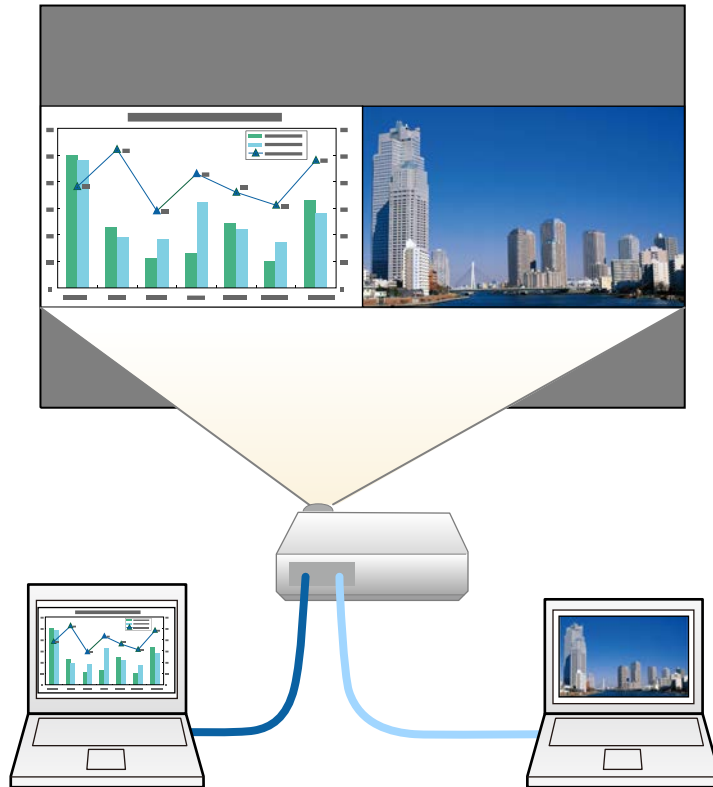

- Під час використання функції Split Screen, інші функції проєктора можуть бути недоступними, а деякі налаштування можуть автоматично застосовуватися до обох зображень.

**1** Натисніть на пульта дистанційного керування кнопку [Split].

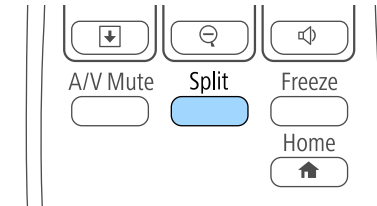

Зображення з вибраного джерела сигналу перейде на ліву частину екрана.



Такі ж операції можна виконувати з пункту **Split Screen** в меню проєктора **Параметри**.

**2** Натисніть кнопку [Menu].

З'явиться такий екран:

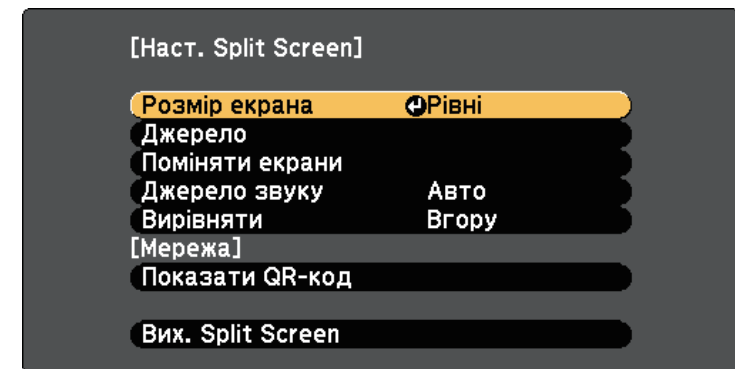



- 3** Щоб вибрати джерело вхідного сигналу для іншого зображення, виберіть параметр **Джерело**, натисніть кнопку [Enter], виберіть джерело вхідного сигналу, натисніть кнопки **Виконати** і [Enter].



• Можна вибирати лише джерела живлення, що є сумісними.  
 • Під час використання функції розділеного екрана екран **Джерело** з'явиться, якщо змінити джерело вхідного сигналу за допомогою пульта дистанційного керування.

- 4** Щоб перемикаати зображення, виберіть параметр **Поміняти екрани** і натисніть кнопку [Enter].

Зображення у лівій у правій частинах екрана поміняються місцями.



- 5** Щоб збільшити одне зображення й зменшити інше одночасно, виберіть параметр **Розмір екрана**, натисніть кнопку [Enter], виберіть розмір і натисніть кнопку [Enter]. Щоб вийти з меню, натисніть кнопку [Menu].

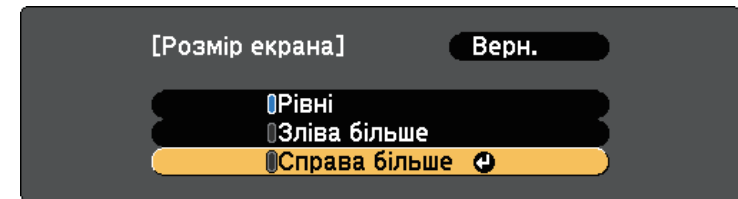

Залежно від вхідного відеосигналу, зображення можуть мати різні розміри, навіть якщо вибрати параметр **Рівні**.

- 6** Щоб вибрати звук, виберіть пункт **Джерело звуку**, натисніть кнопку [Enter], виберіть параметр звуку та натисніть кнопку [Enter]. Щоб вийти з меню, натисніть кнопку [Menu].

Виберіть **Авто**, щоб чути звук із найбільшого екрана або екрана зліва.

- 7** Щоб вирівняти проєкції зображення, виберіть **Вирівняти**, натисніть [Enter], оберіть параметр і натисніть [Enter] ще раз. Щоб вийти з меню, натисніть кнопку [Menu].

- 8** Щоб вийти з функції Split Screen, натисніть кнопку [Split] або [Esc].

» **Пов'язані посилання**

- "Непідтримувані поєднання джерел під час проєціювання в режимі Split Screen" [стор.66](#)
- "Обмеження щодо проєціювання з функцією Split Screen" [стор.66](#)

## Непідтримувані поєднання джерел під час проєціювання в режимі Split Screen

На поділеному надвоє екрані не можна проєціювати такі поєднання джерел вхідних сигналів.

- Комп'ютер1 і Комп'ютер2
- Комп'ютер1, Комп'ютер2 та Відео
- HDMI1 та Screen Mirroring (EB-2247U/EB-2142W)
- USB Display та USB/LAN
- USB та LAN
- LAN (Бездротова) і Screen Mirroring (EB-2247U/EB-2142W)

## Обмеження щодо проєціювання з функцією Split Screen

### Експлуатаційні обмеження

Під час проєктування в режимі Split Screen недоступні такі операції:

- Налаштування меню проектора
- E-Zoom
- Перехід в режим співвідношення сторін (режим співвідношення сторін налаштований на значення **Нормальний**)
- Дії з використанням кнопки [User] на пульті дистанційного керування
- Автодіафрагма

### Обмеження щодо зображень

- Якщо ви виконуєте регулювання, як-от **Яскравість**, **Контраст**, **Насичення кольору**, **Відтінок** і **Різкість** в меню проектора **Зображення**, ви можете застосовувати їх лише до зображень праворуч. До зображення в правій частині екрану застосовуються параметри за промовчанням. Регулювання, що впливають на все зображення, яке

проєціюється, як **Режим кольору** і **Темп. кольору**, застосовуються до зображень ліворуч і праворуч.

- Навіть якщо ви відрегулюєте параметри **Зменшення завад** і **Деінтерлейсінг** у меню проектора **Зображення**, для параметра **Зменшення завад** буде встановлено значення «0», а для параметра **Деінтерлейсінг** – **Вимкн.** для зображень праворуч.
  - ☛ **Зображення > Оптимізація зобра.** > **Зменшення завад**
  - ☛ **Зображення > Додатково > Деінтерлейсінг**
- За відсутності сигналу зображення, синій екран з'являтиметься, навіть якщо встановити для параметра **Фон дисплея** значення **Логотип** в меню проектора **Додаткові**.

### ► Пов'язані посилання

- "Співвідношення сторін зображення" [стор.57](#)
- "Режим кольору" [стор.60](#)
- "Параметри функцій проектора: меню «Параметри»" [стор.139](#)
- "Параметри налаштування проектора: меню «Додаткові»" [стор.141](#)
- "Параметри якості зображення: меню «Зображення»" [стор.135](#)
- "Масштабування зображень" [стор.74](#)
- "Налаштування автодіафрагми" [стор.60](#)

Функцію PC Free можна використовувати щоразу під час підключення USB-пристрою, що містить сумісні файли презентації. Ця функція дозволяє з легкістю виконувати показ презентації та керувати ним за допомогою пульта дистанційного керування.

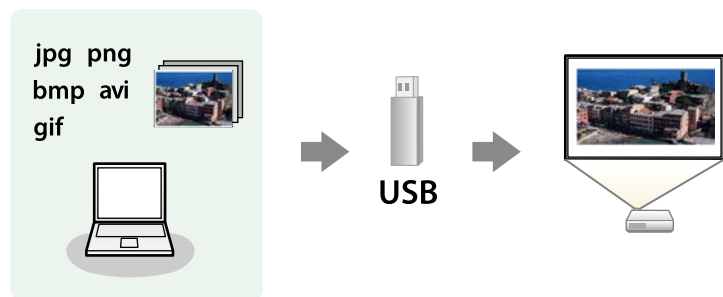

## » Пов'язані посилання

- "Підтримувані типи файлів в режимі PC Free" [стор.67](#)
- "Заходи безпеки під час проєціювання в режимі PC Free" [стор.68](#)
- "Показ слайдів у режимі PC Free" [стор.68](#)
- "Запуск безкоштовної кінопрезентації в форматі PDF в режимі PC Free" [стор.70](#)
- "Параметри відображення в режимі PC Free" [стор.71](#)

## Підтримувані типи файлів в режимі PC Free

За допомогою функції проєктора PC Free можна проєціювати такі типи файлів.



- Щоб досягти найкращих результатів, записуйте файли на носії, що були відформатовані в системі FAT16/32.
- У разі виникнення труднощів під час проєціювання носії, що були відформатовані в інших файлових системах, окрім Windows, спробуйте відформатувати ці носії в системі Windows.

Вміст файлу	Тип файлу (розширення)	Подробиці
Зображення	.jpg	Упевніться, що файл: <ul style="list-style-type: none"> <li>• не є в форматі СМУК</li> <li>• не є в прогресивному форматі</li> <li>• не є занадто стиснений</li> <li>• не має роздільну здатність, що перевищує 8192 × 8192</li> </ul>
	.bmp	Упевніться, що файл: <ul style="list-style-type: none"> <li>• не має роздільну здатність, що перевищує 1280 × 800</li> </ul>
	.gif	Упевніться, що файл: <ul style="list-style-type: none"> <li>• не має роздільну здатність, що перевищує 1280 × 800</li> <li>• не є анімованим</li> <li>• Черезрядковий</li> </ul>
	.png	Упевніться, що файл: <ul style="list-style-type: none"> <li>• Роздільна здатність перевищує 1280 × 800 *</li> <li>• Черезрядковий</li> </ul>
Фільм	.avi (відео JPEG)	Підтримка лише AVI 1.0. Упевніться, що файл: <ul style="list-style-type: none"> <li>• не є збереженим із іншим аудіокодеком, окрім PCM або ADPCM</li> <li>• не має роздільну здатність, що перевищує 1280 × 720</li> <li>• Більше 2 Гб</li> </ul>

\* Якщо ви застосуєте проєктори з роздільною здатністю WUXGA, переконайтеся, що файл має роздільну здатність не вище 1920 × 1200.

## Заходи безпеки під час проєціювання в режимі PC Free

Зверніть увагу на такі заходи безпеки під час використання функцій PC Free.

- Ви не можете скористатися USB-ключем для функцій PC Free.
- Не від'єднуйте USB-накопичувач, доки відбувається його діагностика, інакше режим PC Free може працювати неправильно.
- Можливо, функції безпеки не будуть працювати на певних USB-накопичувачах з функціями PC Free.
- Під час підключення USB-пристрою з адаптером змінного струму, підключіть адаптер до електричної розетки під час використання пристрою з проектором.
- Певні USB пристрої для читання карток, які є доступними в продажі, можуть бути несумісними з цим проектором.
- Проектор може розпізнати до 5 карток, вставлених в підключений карт-рідер одночасно.
- Неможливо виконати корекцію трапецоїдного спотворення під час проєціювання в режимі PC Free, тому відкоригуйте форму зображення, перш ніж запустити презентацію.
- Під час проєціювання в режимі PC Free можна використовувати такі функції.
  - Стоп-кадр
  - Вимкнення A/V
  - E-Zoom
  - Показчик

### » Пов'язані посилання

- "Тимчасова зупинка відео" [стор.73](#)
- "Тимчасове вимкнення зображення та звуку" [стор.72](#)
- "Масштабування зображень" [стор.74](#)
- "Використання пульта дистанційного керування замість показчика" [стор.77](#)

## Показ слайдів у режимі PC Free

Після підключення USB-пристрою до проектора можна змінити джерело вхідного сигналу USB та розпочати показ слайдів.



- Можна змінити параметри операцій в режимі PC Free або додати особливі ефекти, якщо виділити **Параметр** внизу екрану та натиснути кнопку [Enter].

**1**

натисніть на пульті дистанційного керування кнопку [USB]. Відобразиться вікно зі списком файлів PC Free.



- Якщо з'явиться вікно Виберіть диск, натискайте кнопки зі стрілками, щоб обрати диск, і натисніть кнопку [Enter].
- Щоб показувати зображення на іншому диску USB, виділіть пункт **Виберіть диск** вгорі вікна зі списком файлів і натисніть [Enter].

## 2 Щоб додати файли, виконайте такі кроки:

- Якщо потрібно відобразити файли в підпапці на пристрої, натискайте кнопки зі стрілками, щоб виділити папку, і натисніть [Enter].
- Щоб повернутися вгору по рівню папки на пристрої, виділіть пункт **Вгору** і натисніть кнопку [Enter].
- Щоб переглянути додаткові файли в папці, виділіть пункт **Наступ. стор.** або **Попер. стор.** і натисніть кнопку [Enter] або кнопки [Page] вгору чи вниз на пульті дистанційного керування.

## 3 Виконайте такі кроки:

- Щоб відображалось окреме зображення, натискайте кнопки зі стрілками, щоб його виділити, і натисніть кнопку [Enter]. (Натисніть кнопку [Esc], щоб повернутися до вікна зі списком файлів.)
- Щоб запустити показ слайдів всіх зображень, що є в папці, натискайте кнопки зі стрілками, щоб виділити параметр **Слайди** внизу екрану, та натисніть кнопку [Enter].



- Час зміни зображення можна змінити, якщо виділити пункт **Параметр** в нижній частині екрана та натиснути кнопку [Enter].
- Якщо назви файлів довші ніж передбачено ділянкою відображення, або містять символи, що не підтримуються, то назви цих файлів можуть скоротитися чи змінитися лише на екрані.

## 4 Використовуйте такі команди, щоб керувати відображенням під час проєціювання:

- щоб перевернути зображення, що відображається, натисніть кнопку зі стрілкою вгору чи вниз.

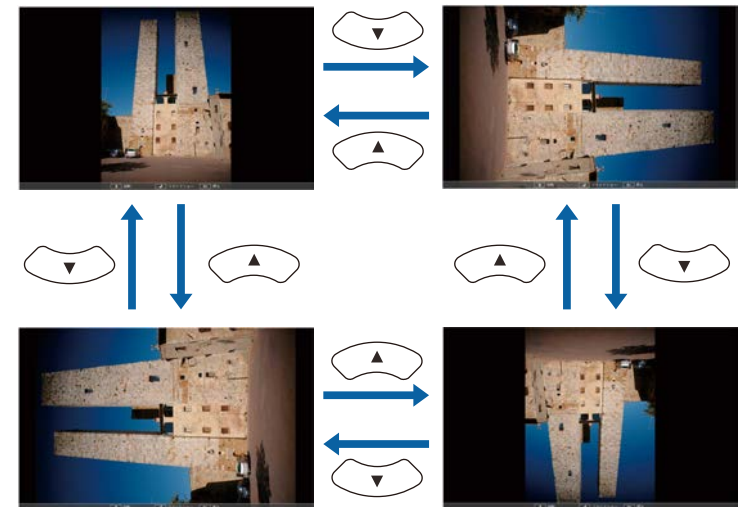

- Щоб перейти до наступного чи попереднього зображення, натисніть кнопку зі стрілками вліво чи вправо.

## 5 Щоб припинити відображення, виконуйте інструкції на екрані, або натисніть кнопку [Esc].

Екран зі списком файлів з'явиться знову.

## 6 За потреби вимкніть USB-пристрій і відключіть пристрій від проєктора.

### » Пов'язані посилання

- "Параметри відображення в режимі PC Free" [стор.71](#)
- "Підключення до USB-пристроїв" [стор.29](#)

## Запуск безкоштовної кінопрезентації в форматі PDF в режимі PC Free

Після підключення USB-пристрою до проектора можна змінити джерело вхідного сигналу USB та розпочати показ фільму.



- Параметри роботи в режимі PC Free можна змінити, якщо виділити пункт **Параметр** в нижній частині вікна і натиснути кнопку [Enter].

- 1** натисніть на пульті дистанційного керування кнопку [USB].  
Відобразиться вікно зі списком файлів PC Free.



- Якщо з'явиться вікно Виберіть диск, натискайте кнопки зі стрілками, щоб обрати диск, і натисніть кнопку [Enter].
- Щоб показувати фільми на іншому диску USB, виділіть пункт **Виберіть диск** вгорі вікна зі списком файлів і натисніть [Enter].

- 2** Щоб додати файли, виконайте такі кроки:
  - Якщо потрібно відобразити файли в підпапці на пристрої, натискайте кнопки зі стрілками, щоб виділити папку, і натисніть [Enter].
  - Щоб повернутися вгору по рівню папки на пристрої, виділіть пункт **Вгору** і натисніть кнопку [Enter].
  - Щоб переглянути додаткові файли в папці, виділіть пункт **Наступ.стор.** або **Попер. стор.** і натисніть кнопку [Enter] або кнопки [Page] вгору чи вниз на пульті дистанційного керування.

- 3** Щоб відтворити фільм, натискайте кнопки зі стрілками, щоб виділити файл, і натисніть кнопку [Enter].



- Якщо назви файлів довші ніж передбачено ділянкою відображення, або містять символи, що не підтримуються, то назви цих файлів можуть скоротитися чи змінитися лише на екрані.
- Для демонстрації всіх фільмів у папці в порядку черги виберіть параметр **Слайди** в нижній частині вікна.

- 4** Щоб припинити відтворення, натисніть кнопку [Esc], виділіть пункт **Вихід** і натисніть кнопку [Enter].

Екран зі списком файлів з'явиться знову.

- 5** За потреби вимкніть USB-пристрій і відключіть пристрій від проектора.

### » Пов'язані посилання

- "Параметри відображення в режимі PC Free" [стор.71](#)
- "Підключення до USB-пристроїв" [стор.29](#)

## Параметри відображення в режимі PC Free

Під час роботи в режимі PC Free можна вибрати такі параметри відображення. Щоб отримати доступ до вікна, виділіть пункт **Параметр** внизу вікна зі списком файлів PC Free і натисніть кнопку [Enter].

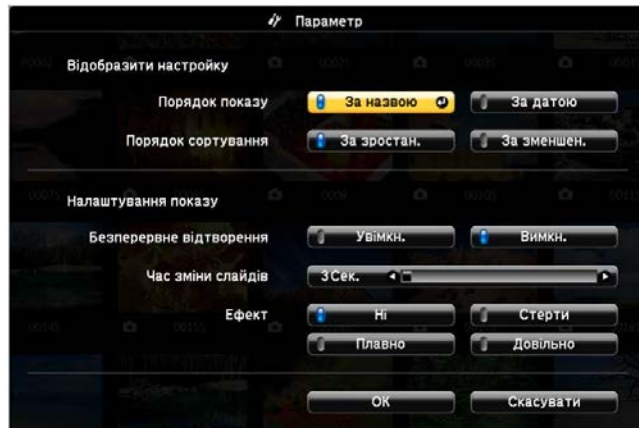

Настроювання	Параметри	Опис
Час зміни слайдів	Ні	Немає автоматичного відображення наступного файлу
	Від 1 до 60 с	Відображення файлів впродовж вибраного часу й автоматичний перехід до наступного файлу. Перемикання між файлами з високою роздільною здатністю може відбуватися повільніше
Ефект	Ні	Немає ефекту
	Стерти	Перехід між зображеннями з ефектом зсуву кадрів
	Плавно	Перехід між зображеннями з ефектом плавної зміни кадрів
	Довільно	Перехід між зображеннями з довільним набором ефектів

Настроювання	Параметри	Опис
Порядок показу	За назвою	Відображення файлів за назвою
	За датою	Відображення файлів за датою
Порядок сортування	За зростан.	Сортування файлів від першого до останнього
	За зменшен.	Сортування файлів від останнього до першого
Безперервне відтворення	Увімкн.	Безперервний показ слайдів
	Вимкн.	Одноразовий показ слайдів

Щоб привернути увагу аудиторії під час презентації, можна тимчасово вимкнути зображення, що проєціюється, або звук. Однак будь-які дії звуку чи відео продовжать виконуватися і відновити презентацію в точці, де її зупинили, неможливо.

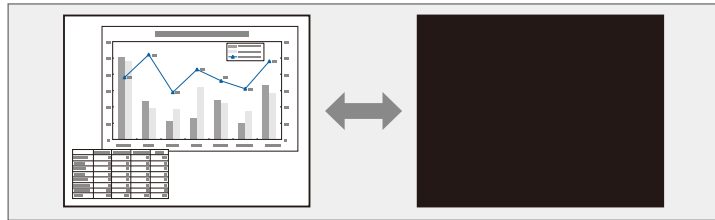

Для відображення зображень, таких як логотип або фотографія компанії, під час натискання кнопки [A/V Mute] можна вибрати екран, що відображається в параметрі **Вимкнення A/V** в меню проектора **Додаткові**.

☛ **Додаткові > Дисплей > Вимкнення A/V**

- 1** Натисніть кнопку [A/V Mute] на пульті дистанційного керування, щоб тимчасово зупинити проєціювання, а також будь які звуки.

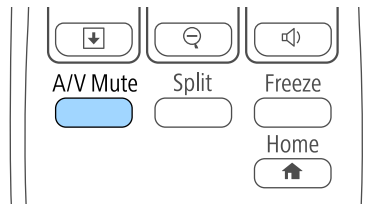

- 2** Щоб знову ввімкнути зображення та звук, натисніть кнопку [A/V Mute] ще раз.



- Також можна зупинити проєціювання повертанням перемикача заглушення сигналу аудіо-відео на проекторі.
- Живлення проектора вимикається автоматично через 30 хв. після активації функції «Вимкнення A/V». Цю функцію можна вимкнути в меню проектора **ЕСО**.
  - ☛ **ЕСО > Тайм.криш. об'єкт.**
  - ☛ **ЕСО > Тайм. вимк. A/V**
- У режимі Вимкнення A/V лампа працює, тобто години її роботи будуть накопичуватися.

## » Пов'язані посилання

- "Параметри налаштування проектора: меню «Додаткові»" [стор.141](#)
- "Параметри настроювання проектора: меню «ЕСО»" [стор.154](#)



Можна тимчасово зупинити відео або комп'ютерну презентацію та утримувати поточне зображення на екрані. Однак будь-які дії звуку чи відео продовжать виконуватися і відновити презентацію в точці, де її зупинили, неможливо.

- 1** Натисніть кнопку [Freeze] на пульті дистанційного керування, щоб зупинити відео.

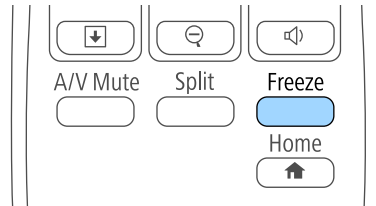

- 2** Щоб перезапустити відео, що не завершилося, натисніть кнопку [Freeze] ще раз.

Можна звернути увагу на частини презентації шляхом масштабування частини зображення і його збільшення на екрані.

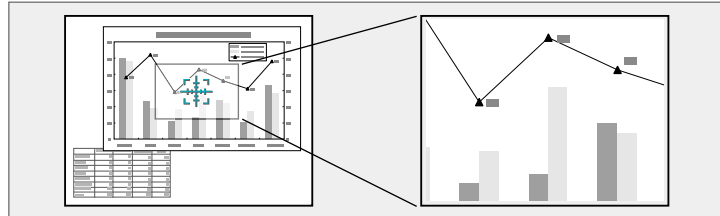

**1** Натисніть кнопку [E-Zoom] + на пульті дистанційного керування.

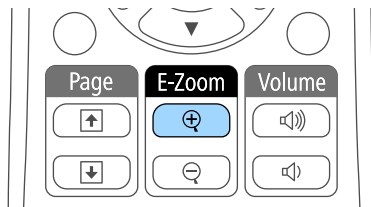

На екрані з'явиться хрестик із зазначенням центру області масштабування.

**2** Використовуйте такі кнопки на пульті дистанційного керування для регулювання масштабованого зображення:

- використовуйте кнопки зі стрілками, щоб розташувати хрестик в області зображення, яке потрібно збільшити. Для переміщення хрестика по діагоналі, натисніть будь-яку пару суміжних кнопок зі стрілками одночасно.
- Кілька разів натисніть кнопку [E-Zoom] +, щоб збільшити область зображення. Натисніть та утримуйте кнопку [E-Zoom] + для швидкого збільшення.
- Для створення панорами в збільшеній ділянці зображення використовуйте кнопки зі стрілками.
- Щоб зменшити зображення, натисніть кнопку [E-Zoom] -.

- Щоб повернутися до початкового розміру зображення, натисніть кнопку [Esc].

Збільшене зображення проеціюється, а коефіцієнт збільшення відображається на екрані.

Вибрану ділянку можна збільшити від 1 до 4 разів за 25 поступових кроків.

Проеціюючи зображення з документ-камери Epson через USB-з'єднання, можна збільшити обрану область до розміру у вісім разів більшого за 57 поступових кроків.

Пульт дистанційного керування проектора можна використовувати як бездротову мишу, щоб контролювати проекцію на відстані від комп'ютера.



Функції бездротової миші можна використовувати в ОС Windows Vista або пізнішої версії, чи OS X 10.7.x або пізнішої версії.

- 1** Під'єднайте проектор до портів комп'ютера за допомогою портів USB-B, Computer або HDMI.



Функції бездротової миші не працюють під час проєціювання зображень з пристрою, що підключений до порту HDMI2/MHL за допомогою кабелю MHL (EB-2247U/EB-2142W/EB-2042/EB-990U/EB-980W/EB-970/EB-109W/EB-108/EB-107).

- 2** Якщо комп'ютер підключений до інших портів, окрім USB-B, додатково підключіть USB-кабель до порта проектора USB-B і USB-порта комп'ютера (для підтримки бездротової миші).

- 3** Запустіть презентацію.

- 4** Використовуйте такі кнопки на пульті дистанційного керування презентацією:

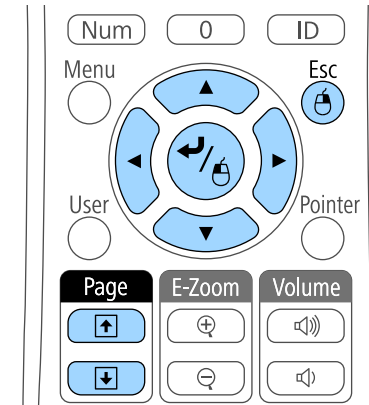

- Для переходу між слайдами чи сторінками, натисніть кнопки [Page] вгору чи вниз.
- Щоб переміщати курсор по екрану, використовуйте кнопки зі стрілками. Для переміщення курсора по діагоналі натисніть будь-яку пару суміжних кнопок зі стрілками одночасно.
- Щоб виконати натискання лівою кнопкою миші, натисніть кнопку [Enter] один раз (щоб виконати натискання правою кнопкою миші, натисніть цю кнопку двічі). Щоб виконати натискання правою кнопкою миші, натисніть кнопку [Esc].
- Щоб перетягти, утримуйте кнопку [Enter] під час переміщення курсора за допомогою кнопок зі стрілками, потім відпустіть кнопку [Enter] в потрібному місці.



- Якщо на комп'ютері встановлений зворотній порядок роботи кнопок миші, то функції кнопок пульта ДУ будуть зворотними.
- Умови, за яких функція Бездрот.мишка не діє:
  - Під час відображення меню проектора або вікна Help.
  - Під час використання інших функцій, крім функції Бездрот.мишка (наприклад, регулювання гучності).  
Однак під час використання функцій E-Zoom чи Показчик можна переходити на сторінку вгору або вниз.

## ► Пов'язані посилання

- "Масштабування зображень" [стор.74](#)
- "Використання пульта дистанційного керування замість покажчика" [стор.77](#)

Пульт дистанційного керування проектора можна використовувати як покажчик, щоб привернути увагу аудиторії до важливої інформації на екрані. За промовчаням покажчик має форму стрілки. Форму можна змінити в параметрі **Форма покажчика** в меню проектора **Параметри**.

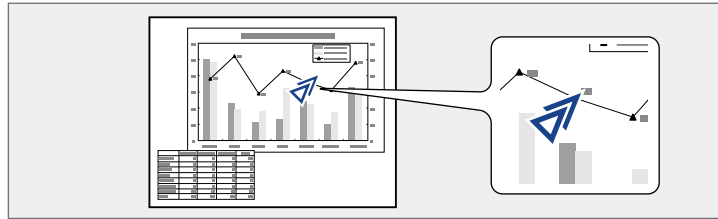

## » Пов'язані посилання

- "Параметри функцій проектора: меню «Параметри»" [стор.139](#)

**1** Натисніть на пульта дистанційного керування кнопку [Pointer].

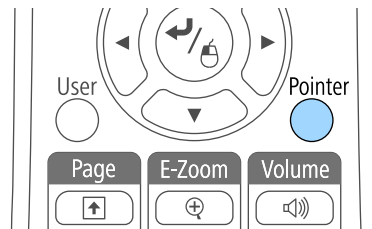

**2** Покажчик можна переміщати по екрану за допомогою кнопок зі стрілками. Для переміщення покажчика по діагоналі натисніть будь-яку пару суміжних кнопок зі стрілками одночасно.

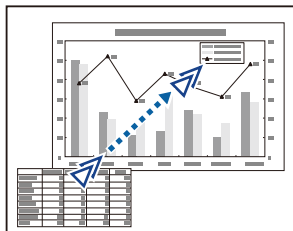

**3** Натисніть кнопку [Esc], щоб прибрати покажчик з екрану.

Зображення можна зберегти на проекторі і показувати його щоразу, коли проектор буде вмикатися. Також можна показувати зображення, коли проектор не отримує вхідний сигнал або якщо тимчасово зупинити проєціювання (за допомогою кнопки Вимкнення A/V). Таке зображення називається екраном логотипу користувача.

Можна вибрати фотографію, графіку або логотип компанії як логотип користувача, що корисно у виявленні власника проектора для запобігання крадіжці. Запобігти зміни логотипа користувача можна, якщо встановити захист паролем.



- Після збереження логотипу користувача, повернутися до логотипу заводу за промовчанням буде неможливо.
- Якщо для параметра **Захист лого корист** встановлено значення **Увімкн.** в меню параметрів **Захисний пароль**, слід змінити його на **Вимкн.** перед збереженням логотипу користувача.
- При копіюванні налаштувань меню від одного проектора на інший за допомогою функції групової настройки, логотип користувача також копіюється. Не реєструйте інформацію, якою ви не бажаєте розповсюджувати між кількома проекторами, як логотип користувача.

**1** Покажіть зображення, яке ви бажаєте проєціювати, як логотип користувача.

**2** Натисніть кнопку [Menu] на панелі керування або на пульті дистанційного керування.

**3** Виберіть меню **Додаткові** і натисніть кнопку [Enter].

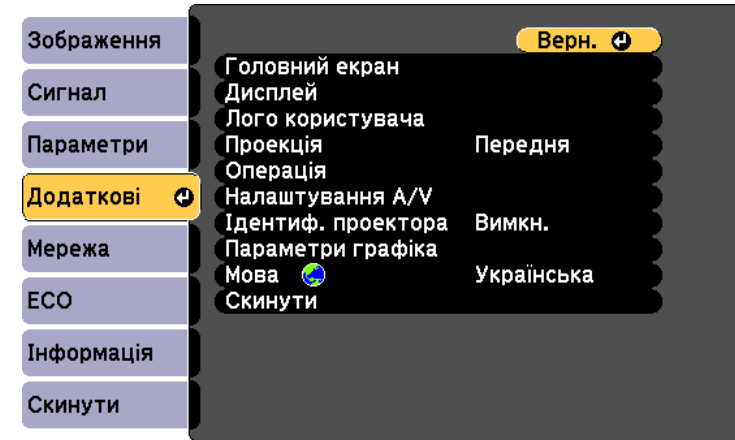

**4** Виберіть **Лого користувача** і натисніть кнопку [Enter].

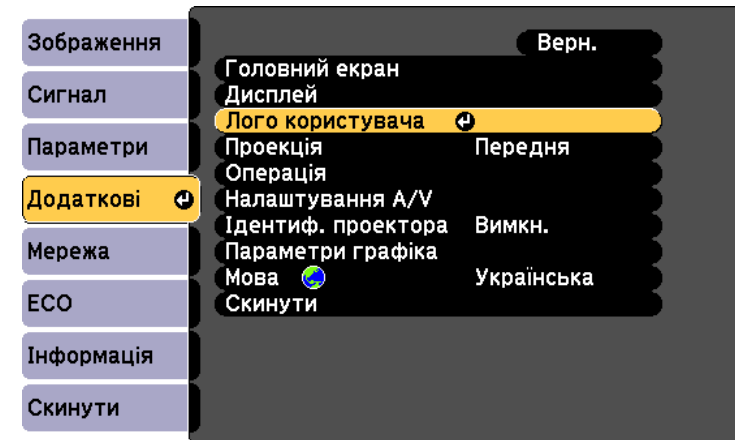

З'явиться підказка щодо підтвердження використання зображення, що відображається, як логотипа користувача.



Такі налаштування як Корекція трапец., E-Zoom чи Співвідн. сторін тимчасово скасовуються при виборі **Логотип користувача**.

- 5** Виберіть **Так** і натисніть кнопку [Enter].  
Поверх зображення з'явиться поле вибору.



Залежно від поточного сигналу зображення, розмір екрану може змінитися відповідно до роздільної здатності сигналу зображення.

- 6** За допомогою кнопок зі стрілками охопіть область зображення, яка буде використана в якості логотипу користувача, і натисніть [Enter].

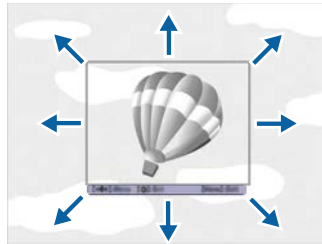

З'явиться підказка щодо вибору цієї області зображення.



Розмір області зображення не можна змінити (400 × 300 пікселів).

- 7** Виберіть **Так** і натисніть кнопку [Enter]. (Щоб змінити вибрану область, виберіть **Ні**, натисніть кнопку [Enter] і повторіть останній крок.)  
З'явиться меню коефіцієнта масштабування Логотип користувача.

- 8** Виберіть відсоток масштабування та натисніть кнопку [Enter].

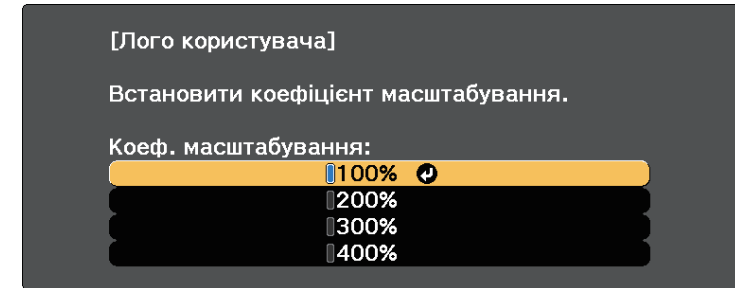

З'явиться підказка щодо підтвердження збереження зображення як логотипа користувача.

- 9** Виберіть **Так** і натисніть кнопку [Enter].  
Логотип користувача перепишеться і з'явиться повідомлення про завершення.
- 10** Натисніть кнопку [Esc], щоб вийти з екранної довідки.
- 11** Виберіть меню **Додаткові** і натисніть кнопку [Enter].
- 12** Виберіть **Дисплей** і натисніть кнопку [Enter].
- 13** Щоб відображати екран з Логотип користувача, виберіть таке:
- щоб відображати його за відсутності вхідного сигналу, виберіть параметр **Фон дисплея** і встановіть для нього значення **Логотип**.
  - щоб відображати його під час увімкнення проектора, виберіть параметр **Екран запуску** і встановіть для нього значення **Увімкн**.
  - щоб показувати його завжди, натисніть кнопку [A/V Mute], виберіть параметр **Вимкнення A/V** і встановіть для нього значення **Логотип**.

Щоб запобігти зміні параметрів Лого користувача без попереднього вводу пароля, встановіть для параметра **Захист лого корист** значення **Увімкн.** в меню **Захисний пароль** і встановіть пароль.

### » Пов'язані посилання

- "Тимчасове вимкнення зображення та звуку" [стор.72](#)
- "Вибір типів захисту паролем" [стор.87](#)



Для проектора є чотири типи попередньо зареєстрованих шаблонів, зокрема горизонтальні лінії або шаблони сітки. Ці шаблони можна проєціювати під час презентації за допомогою параметрів **Екран шаблонів** у меню **Параметри**.

Зображення, яке проєціюється, також можна зберегти у вигляді Шаблон користувача.

 Коли Шаблон користувача збережено, повернути шаблон до заводських налаштувань неможливо.

**1** Виведіть на екран зображення, яке потрібно зберегти як Шаблон користувача, і натисніть кнопку [Menu] на панелі керування або пульті дистанційного керування.

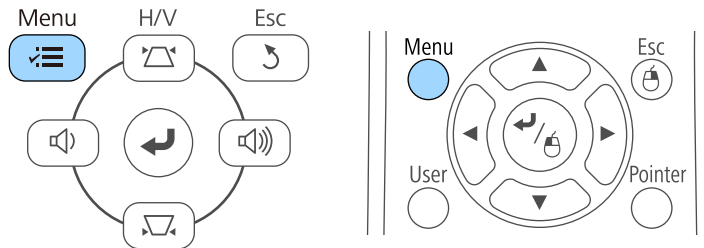

**2** Виберіть меню **Параметри** і натисніть кнопку [Enter].

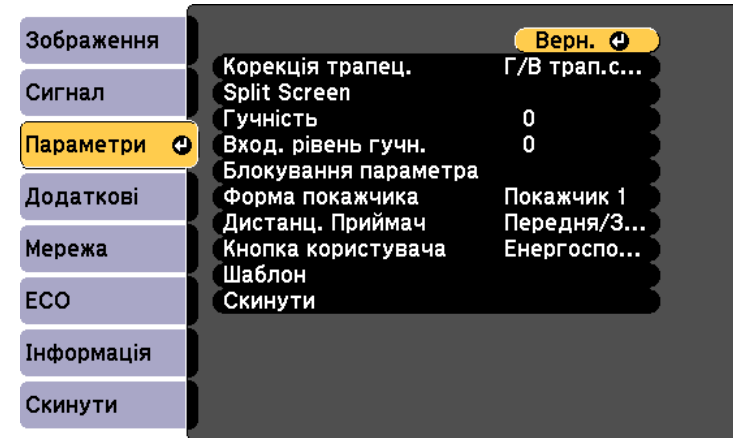

**3** Виберіть пункт **Шаблон** і натисніть клавішу [Enter].

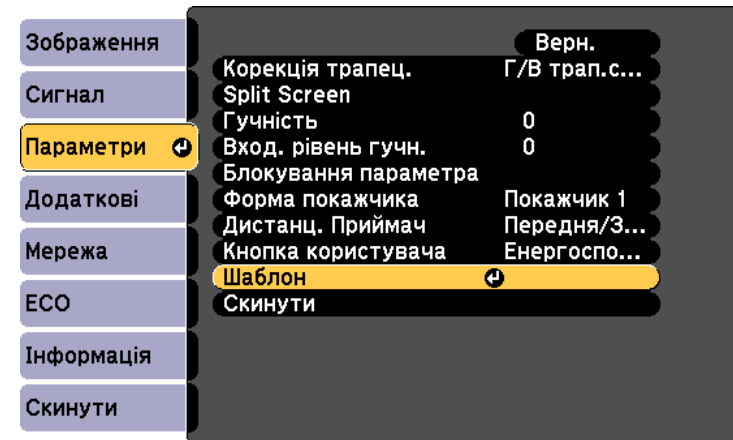

**4** Виберіть пункт **Шаблон користувача** і натисніть клавішу [Enter].  
З'явиться підказка щодо підтвердження використання проєційованого зображення як Шаблон користувача.



Такі налаштування як Корекція трапец., E-Zoom чи Співвідн. сторін тимчасово скасовуються при виборі **Шаблон користувача**.

- 5** Виберіть **Так** і натисніть кнопку [Enter].  
З'явиться підказка щодо підтвердження збереження зображення як Шаблон користувача.
- 6** Виберіть **Так** і натисніть кнопку [Enter].  
Відобразиться повідомлення про завершення.

У разі встановлення декількох проєкторів для проєціювання зображень можна виконати корекцію яскравості та відтінків кольору зображення кожного проєктора так, щоб кольори зображення з кожного проєктора були майже ідентичними.

Ви можете встановити унікальний ідентифікатор для кожного проєктора, щоб керувати ними окремо за допомогою пульта дистанційного керування, а потім відкоригуйте яскравість та колір кожного проєктора.



- В деяких випадках яскравість та відтінок кольору можуть дещо відрізнятись навіть після корекції.
- Якщо різниця яскравості та відтінку кольору з часом стають помітнішими, ще раз виконайте корекцію.

## » Пов'язані посилання

- "Встановлення ідентифікатора проєктора" [стор.83](#)
- "Вибір бажаного проєктора" [стор.83](#)
- "Зіставлення якості відображення на кількох проєкторах" [стор.85](#)

## Встановлення ідентифікатора проєктора

Щоб керувати кількома проєкторами за допомогою пульта дистанційного керування, надайте кожному проєктору унікальний ідентифікатор.

- 1** Натисніть кнопку [Menu] на панелі керування або на пульті дистанційного керування.
- 2** Виберіть меню **Додаткові** і натисніть кнопку [Enter].
- 3** Виберіть **Ідентиф. проєктора** і натисніть кнопку [Enter].

- 4** За допомогою кнопок зі стрілками виберіть необхідний ідентифікаційний номер для проєктора. Потім натисніть кнопку [Enter].

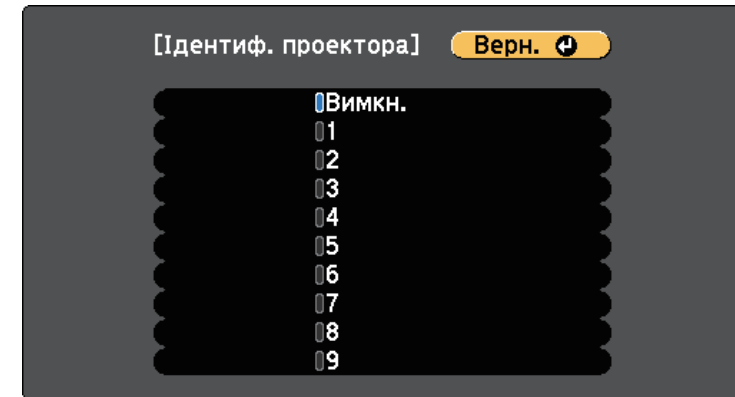

- 5** Натисніть кнопку [Menu] або [Esc], щоб вийти з меню.

Повторіть ці кроки для всіх інших проєкторів, щоб керувати ними з одного пульта дистанційного керування.

## Вибір бажаного проєктора

Після встановлення ідентифікатора проєктора виберіть ідентифікатор проєктора, яким ви бажаєте керувати, за допомогою пульта дистанційного керування.

- 1 Скеруйте пульт дистанційного керування на потрібний проєктор і натисніть кнопку [ID].

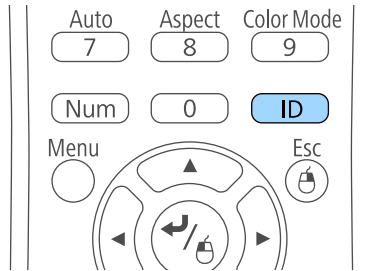

На екрані проєкції з'явиться поточний ідентифікатор проєктора. Приблизно за три секунди він зникне.

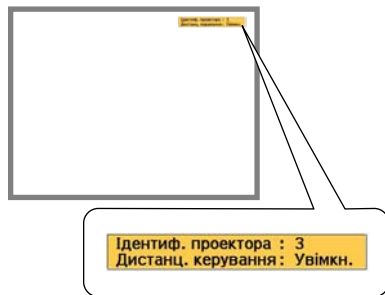

- 2 Утримуючи натиснутою кнопку [ID], натисніть кнопку з цифрою, що відповідає ідентифікатору проєктора, яким потрібно керувати.

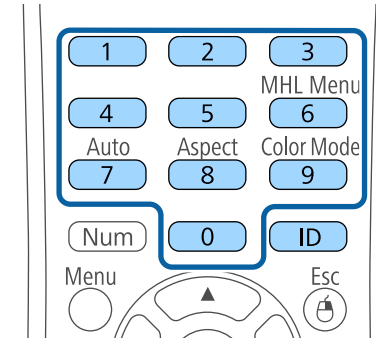

Потрібний проєктор вибрано.

- 3 Натисніть кнопку [ID], щоб пересвідчитися, що процес встановлення ідентифікатора спрацював.

На проєкторі з'явиться повідомлення.

- Якщо біля пульта дистанційного керування встановлено прапорець **Увімкн.**, то проєктором можна керувати за допомогою пульта.
- Якщо біля пульта дистанційного керування встановлено прапорець **Вимкн.**, то проєктором не можна керувати за допомогою пульта. Виконайте описані нижче дії, щоб увімкнути пульт дистанційного керування.



- При виборі 0 на пульті дистанційного керування, можна керувати всіма проєкторами, незалежно від параметру Ідентиф. проєктора.
- Кожного разу при включенні проєктора і необхідності встановлення контролю за ним, потрібно вибирати ідентифікатор за допомогою пульта дистанційного керування. Коли ви вмикаєте проєктор, ідентифікатором пульта дистанційного керування проєктора вибрано 0.
- Якщо параметр **Ідентиф. проєктора** встановлено на значення **Вимкн.**, то керувати проєктором можна за допомогою пульта дистанційного керування, залежно від ідентифікатора, вибраного на пульті.

## Зіставлення якості відображення на кількох проєкторах

Можна зіставити якість відображення на декількох проєкторах, що проєціюють зображення одне біля одного.

- 1** Увімкніть всі проєктори, якість відображення яких ви бажаєте зіставити.
- 2** Встановіть ідентифікаційні номери для кожного проєктора.
- 3** Упевніться, що для всіх проєкторів задано однакові параметри Режим кольору.
- 4** Виберіть ідентифікатор пульта дистанційного керування, що відповідає першому проєктору.

- 5** Натисніть кнопку [Menu], виберіть меню **Зображення** і натисніть кнопку [Enter].

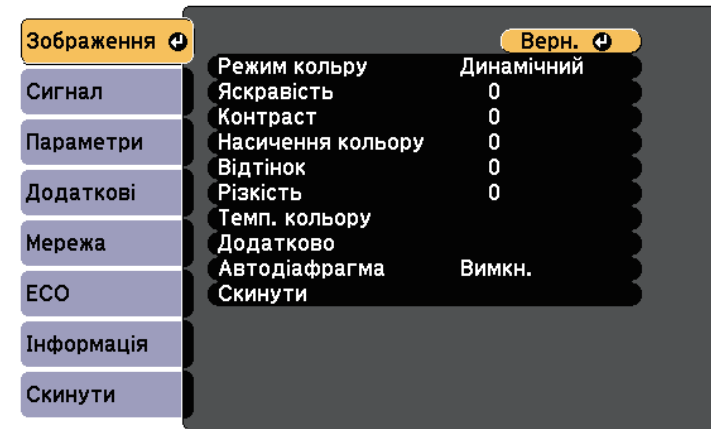

- 6** За потреби встановіть параметри.
- 7** Виберіть ідентифікатор пульта дистанційного керування, що відповідає першому проєктору, а потім відрегулюйте меню Зображення за потреби, щоб воно відповідало дисплеям проєктора.

Проектор можна вберегти від крадіжки або ненавмисного використання шляхом встановлення таких функцій безпеки:

- захист за допомогою пароля, щоб особи, які не знають пароль до проектора, не змогли ним користуватися, і щоб запобігти зміні параметрів екрану запуску та інших параметрів.  
Це також є функцією безпеки, оскільки проектором неможливо буде користуватися, навіть якщо його вкрадуть. Таким чином, можна обмежити коло користувачів проектора.
- Кнопковий замок для блокування роботи проектора за допомогою кнопок на панелі керування.  
Ця функція зручна на громадських заходах чи шоу, коли потрібно заблокувати всі кнопки під час проєціювання, або в школах, де слід обмежувати доступ до функцій проектора.
- Кабелі безпеки для фізичного захисту проектора на місці.

## » Пов'язані посилання

- "Типи захисту паролем" [стор.86](#)
- "Блокування кнопок проектора" [стор.89](#)
- "Встановлення захисного кабелю" [стор.90](#)

## Типи захисту паролем

Можна встановити такі типи захисту паролем, використовуючи один загальний пароль:

- Пароль **Захист ввімк.живл.** запобігає використанню проектора без попереднього вводу пароля. При підключенні кабелю живлення і увімкненні проектора вперше, необхідно ввести правильний пароль. Це також стосується параметрів Direct Power On і Автоувімкнення.
- Пароль **Захист лого корист** запобігає зміні відображення користувацького екрану, що з'являється під час увімкнення проектора за відсутності вхідного сигналу або під час використання функції Вимкнення A/V. Ідентифікація власника проектора на користувацькому екрані зменшує ймовірність крадіжки.
- Пароль **Захист мережі** запобігає зміні налаштувань **Мережа** проектора.

- Пароль **Захист розкладу** запобігає зміні налаштувань захисту проектора (EB-2247U/EB-2142W).
- Пароль **Захист Screen Mirroring** запобігає зміні налаштувань функції проектора Screen Mirroring (EB-2247U/EB-2142W).

## » Пов'язані посилання

- "Встановлення пароля" [стор.86](#)
- "Вибір типів захисту паролем" [стор.87](#)
- "Введення паролю для користування проектором" [стор.88](#)

## Встановлення пароля

Щоб використовувати функцію захисту паролем, слід встановити пароль.



Стандартне значення пароля – «0000». Змініть це значення власне.

**1**

Натисніть і утримуйте кнопку [Freeze] на пульті дистанційного керування впродовж приблизно п'яти секунд.

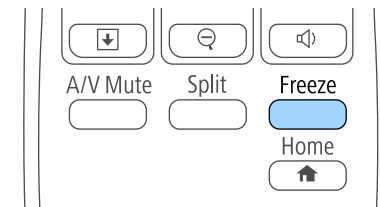

З'явиться меню налаштувань **Захисний пароль**.



Якщо **Захисний пароль** вже активовано, введіть правильний пароль, щоб відкрити меню параметрів **Захисний пароль**.

- 2** Виберіть пункт **Пароль** і натисніть кнопку [Enter].

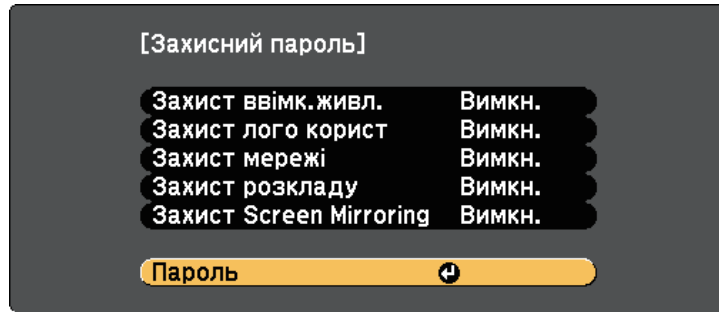

З'явиться повідомлення "Змінити пароль?".

- 3** Виберіть **Так** і натисніть кнопку [Enter].



Якщо вибрати варіант **Ні**, меню налаштувань Захисний пароль з'явиться ще раз.

- 4** Утримуйте кнопку [Num] на пульті дистанційного керування та користуйтеся кнопками з цифрами для встановлення пароля, що містить 4 цифри.

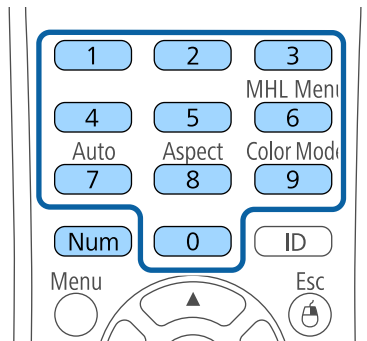

Під час вводу пароль відображатиметься в такому вигляді: \*\*\*\*. Після введення четвертої цифри з'явиться запит на підтвердження.

- 5** Введіть пароль ще раз.  
З'явиться повідомлення "Пароль прийнято." Якщо ви неправильно введете пароль, відобразиться повідомлення про необхідність повторного введення паролю.
- 6** Натисніть кнопку [Esc], щоб повернутися в меню.
- 7** Занотуйте пароль та зберігайте його в надійному місці.

## Вибір типів захисту паролем

Після встановлення пароля з'явиться меню, в якому можна вибрати бажаний тип захисту паролем.

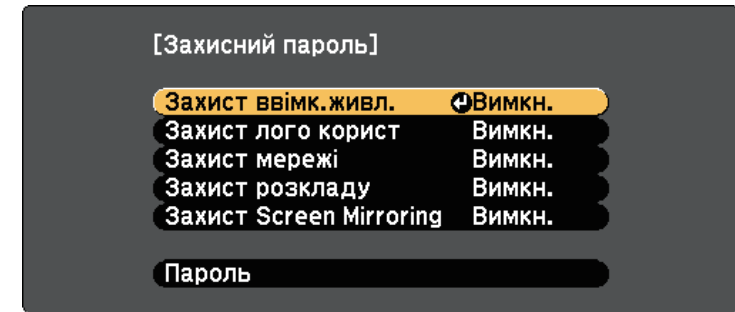

Якщо це меню не з'являється, натисніть і утримуйте кнопку [Freeze] на пульті дистанційного керування впродовж п'яти секунд, поки це меню не зникне.

- Щоб запобігти несанкціонованому використанню проектора, виберіть параметр **Увімкн.** для функції **Захист ввімк. живл.**
- Щоб запобігти змінам екрану Логотип користувача чи схожих налаштувань дисплею, виберіть параметр **Увімкн.** для функції **Захист лого корист.**

- Щоб запобігти змінам налаштувань мережі, виберіть параметр **Увімкн.** для функції **Захист мережі**.
- Щоб запобігти зміні налаштувань параметрів графіка проектора, виберіть значення **Увімкн.** для параметра **Захист розкладу** (EB-2247U/EB-2142W).
- Щоб запобігти зміні налаштувань функції проектора Screen Mirroring, виберіть значення **Увімкн.** для параметра **Захист Screen Mirroring** (EB-2247U/EB-2142W).

Як додатковий захід запобігання крадіжці можна наліпити на проектор наліпку про захист паролем.



Завжди зберігайте пульт дистанційного керування в надійному місці. В разі його втрати, ввести пароль буде неможливо.

## Введення паролю для користування проектором

Коли з'явиться екран вводу пароля, введіть правильний пароль.

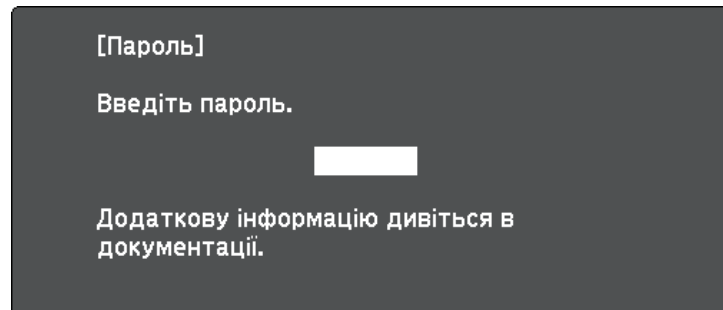

- 1** Утримуйте кнопку [Num] на пульті дистанційного керування під час введення пароля за допомогою кнопок із цифрами.

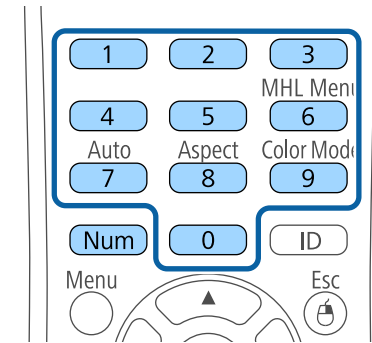

Екран введення пароля зникне.

- 2** Якщо пароль неправильний, з'явиться повідомлення та підказка спробувати ще раз. Щоб продовжити роботу, введіть правильний пароль.

### Попередження

- Якщо тричі поспіль ввести неправильний пароль, приблизно на п'ять хвилин з'явиться повідомлення "Операції проектора будуть заблоковані.", і проектор перейде в режим очікування. Якщо це станеться, витягніть вилку шнура живлення з розетки, потім знову вставте її в розетку і ввімкніть проектор. На екрані проектора знову з'явиться вікно паролю, у якому ви зможете ввести правильний пароль.
- Якщо ви забули пароль, запишіть номер повідомлення "**Код запити:** xxxxx", що відображається на екрані та зверніться за допомогою в компанію Epson.
- Якщо продовжувати вищезгадану операцію і 30 разів поспіль ввести неправильний пароль, з'явиться повідомлення "Операції проектора будуть заблоковані. Зверніться до Epson, як вказано в документації." буде відображено, а проектор більше не прийматиме введені паролі. Зверніться за допомогою в компанію Epson.



## Блокування кнопок проектора

Щоб запобігти використанню проектора, можна заблокувати кнопки на панелі керування. Керувати проектором можна за допомогою пульта ДК.

- 1 Натисніть кнопку [Menu] на панелі керування або на пульті дистанційного керування.

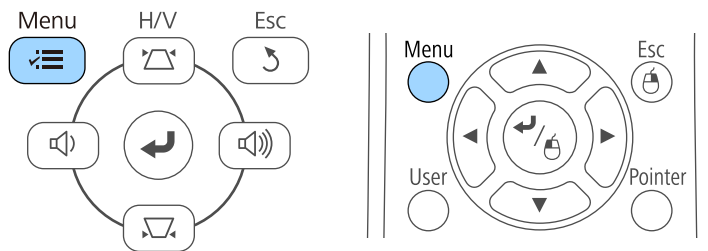

- 2 Виберіть меню **Параметри** і натисніть кнопку [Enter].

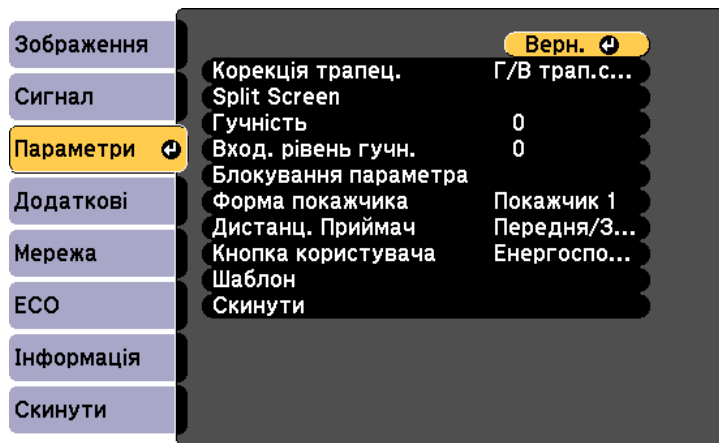

- 3 Виберіть параметр **Блокування параметра** і натисніть кнопку [Enter].

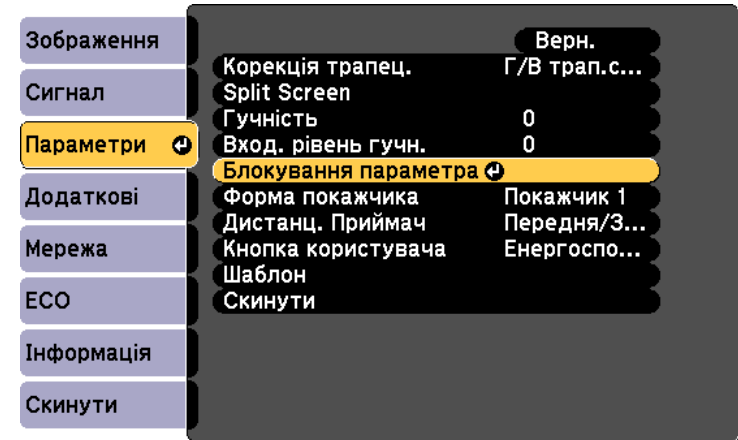

- 4 Виберіть **Блок-ня керування** і натисніть кнопку [Enter].

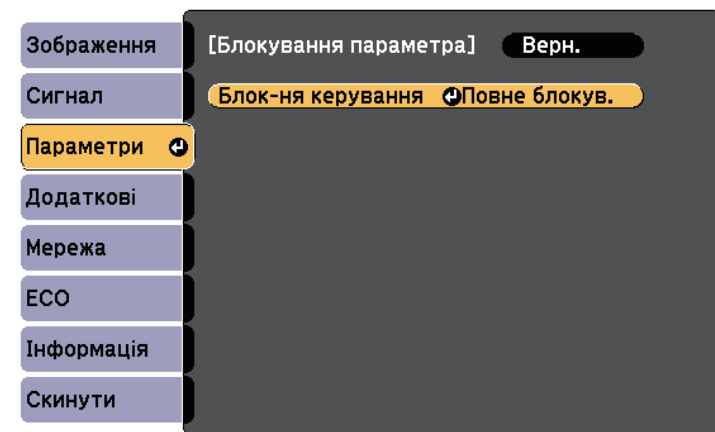

- 5 Виберіть один із типів блокування та натисніть кнопку [Enter]:
  - щоб заблокувати всі кнопки проектора, виберіть пункт **Повне блокування**.

- Щоб заблокувати всі кнопки, крім кнопки живлення, виберіть пункт **Блок. Операції**.

З'явиться запит на підтвердження.

- 6** Виберіть **Так** і натисніть кнопку [Enter].  
Застосовується параметр **Блок-ня керування**.

#### ► Пов'язані посилання

- "Розблокування кнопок проектора" [стор.90](#)

## Розблокування кнопок проектора

Якщо кнопки проектора заблоковано, виконайте такі кроки, щоб їх розблокувати.

- Натисніть і утримуйте кнопку [Enter] на панелі керування впродовж семи секунд. З'явиться повідомлення, а блокування буде знято.
- Встановіть значення **Вимкн.** для параметра **Блок-ня керування** в меню проектора **Параметри**.

☛ **Параметри > Блокування параметра > Блок-ня керування**

#### ► Пов'язані посилання

- "Параметри функцій проектора: меню «Параметри»" [стор.139](#)

## Встановлення захисного кабелю

Щоб запобігти крадіжці, можна встановити захисний кабель проектора.

- Прикріпіть систему Kensington Microsaver Security до гнізда безпеки проектора.

- Використовуйте точку кріплення захисного кабелю, щоб приєднати сталевий кабель та зафіксувати його за допомогою кімнатної арматури або важких меблів.

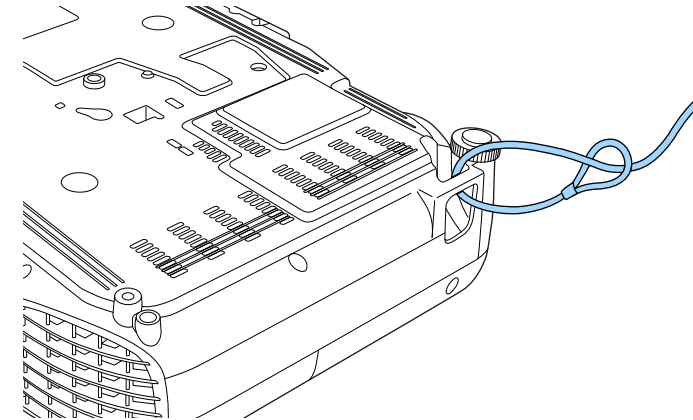

Можна використовувати доступні в продажу пружинні фіксатори для захисту від крадіжки. Інструкції щодо блокування див. в документації, яка постачається в комплекті з пружинним фіксатором.



Докладні відомості про захист Microsaver Security System див. на веб-сайті: <http://www.kensington.com/>.

# Використання проектора в мережі

Щоб налаштувати проектор на використання в мережі, виконуйте вказівки, що наведені в цих розділах.

## ► Пов'язані посилання

- "Проеціювання через дротову мережу" [стор.92](#)
- "Проеціювання через бездротову мережу" [стор.95](#)
- "Проеціювання через бездротову мережу з мобільного пристрою (Screen Mirroring)" [стор.105](#)
- "Безпечне HTTP-з'єднання" [стор.110](#)

Зображення можна виводити на проектор через дротову мережу (EB-2247U/EB-2142W/EB-2042/EB-990U/EB-980W/EB-970/EB-109W/EB-108/EB-107/EB-W39/EB-X39). Для цього підключіть проектор до мережі, а потім налаштуйте проектор і комп'ютер на проєціювання через мережу.

Після підключення та налаштування проектора відповідно до наведених тут вказівок установіть ПЗ Epson iProjection (Windows/Mac) із компакт-диска Epson Projector Software (за наявності) або з веб-сайту.

За допомогою ПЗ Epson iProjection можна налаштувати комп'ютер на проєціювання через мережу. ПЗ також дає змогу проводити інтерактивні зустрічі за допомогою проєціювання екранів комп'ютерів користувачів через мережу. Див. інструкції у *Посібнику з експлуатації Epson iProjection (Windows/Mac)*.

## ► Пов'язані посилання

- "Підключення до дротової мережі" [стор.92](#)
- "Вибір параметрів дротової мережі" [стор.92](#)

## Підключення до дротової мережі

Щоб підключити проектор до дротової локальної мережі (LAN), використовуйте мережевий кабель 100Base-TX або 10Base-T. Щоб забезпечити правильну передачу даних, використовуйте екранований кабель Category 5 або кращий.

- 1** Підключіть один кінець мережевого кабелю до мережевого концентратора, комутатора чи маршрутизатора.

- 2** Інший кінець підключіть до порту LAN проектора.

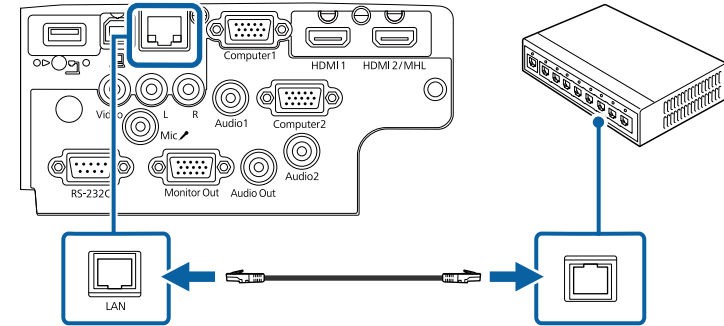

## Вибір параметрів дротової мережі

Перш ніж виконувати проєкцію з комп'ютерів у мережі, потрібно встановити параметри мережі на проекторі.



Переконайтеся, що проектор уже підключено до вашої дротової мережі через порт LAN.

- 1** Натисніть кнопку [Menu] на панелі керування або на пульті дистанційного керування.

**2** Відкрийте меню **Мережа** і натисніть кнопку [Enter].

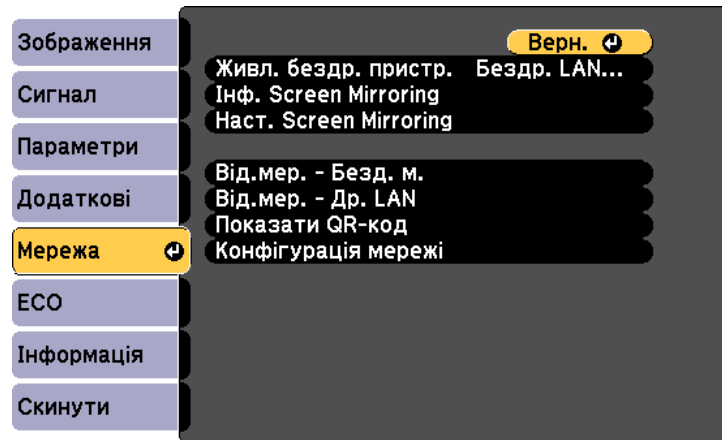

**3** Виберіть параметр **Конфігурація мережі** і натисніть кнопку [Enter].

**4** Відкрийте меню **Простий** і натисніть кнопку [Enter].

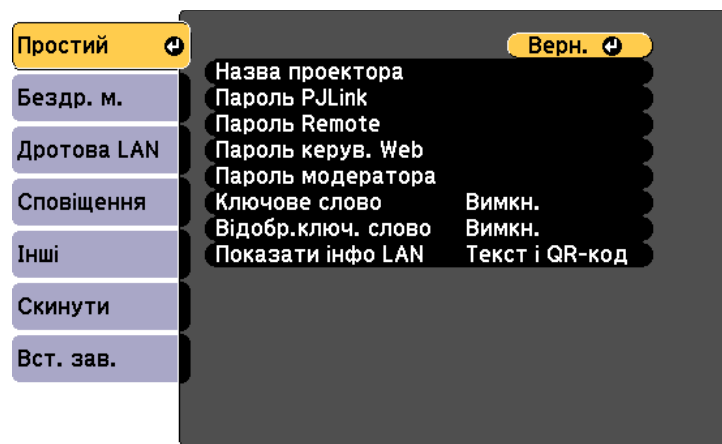

**5** За потреби встановіть для параметра значення «Простий».

- У полі **Назва проектора** можна ввести назву, що містить максимум 16 алфавітно-цифрових символів, щоб ідентифікувати проектор в мережі.
- У полі **Пароль PLink** можна ввести пароль довжиною до 32 алфавітно-цифрових символів, щоб використовувати протокол PLink для керування проектором (EB-2247U/EB-2142W/EB-2042/EB-990U/EB-980W/EB-970/EB-109W/EB-108/EB-107/EB-W39/EB-X39).
- У полі **Пароль Remote** можна ввести пароль довжиною до 8 алфавітно-цифрових символів, щоб отримати доступ до проектора за допомогою Основного керування. (Ім'я користувача — EPSONREMOTE; пароль за промовчанням — guest.)
- У полі **Пароль керув. Web** можна ввести пароль довжиною до 8 алфавітно-цифрових символів, щоб отримати доступ до проектора в мережі. (Ім'я користувача — EPSONWEB; пароль за промовчанням — admin.)
- У полі **Пароль модератора** можна ввести пароль із чотирьох цифр для доступу до проектора від імені модератора за допомогою програми Epson iProjection. (За замовчуванням пароль не встановлено.)
- Параметр **Ключове слово** дозволяє ввімкнути пароль захисту, щоб запобігти несанкціонованому доступу до проектора осіб, що знаходяться в іншому приміщенні. Потрібно ввести випадкове ключове слово, яке відображається на комп'ютері, на якому запущено Epson iProjection, щоб отримати доступ до проектора та надати доступ до поточного екрана.
- Вибираючи **Відобр. ключ. слово** ви можете показувати ключове слово проектора на проекції зображення, коли надано доступ до проектора за допомогою Epson iProjection.
- Параметр **Показати інфо LAN** дає змогу встановити формат відображення мережевої інформації проектора.



Щоб ввести числа і літери, використовуйте екранну клавіатуру. Щоб виділити символи, необхідно натискати кнопки зі стрілками на пульті дистанційного керування, потім кнопку [Enter], щоб вибрати їх.



Щоб виділити потрібні цифри на відображеній клавіатурі натискайте кнопки зі стрілками на пульті дистанційного керування. Щоб вибрати виділену цифру, натисніть клавішу [Enter].

**6** Відкрийте меню **Дротова LAN** та натисніть клавішу [Enter].

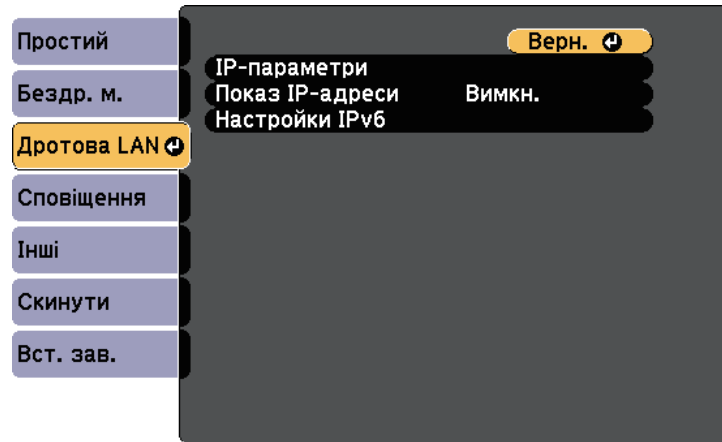

**7** Призначити IP-параметри для вашої мережі, як необхідно.

- Якщо мережа призначає адреси автоматично, виберіть **IP-параметри**, щоб встановити параметр **ДНСР** в положення **Увімкн.**
- Щоб призначити адреси вручну, виберіть **IP-параметри**, щоб встановити параметр **ДНСР** в положення **Вимкн.** і за потреби введіть **Адреса IP**, **Маску підмережі**, і **Адр. маш.-шлюзу** проектора.
- Якщо ви хочете підключити проектор до мережі, використовуючи IPv6, в меню **Настройки IPv6** для параметру **IPv6** задайте значення **Увімкн.** і встановіть параметри **Автомат. Налаштування** і **Викор. тимчас. адресу**, як необхідно.

**8** Щоб запобігти відображенню адреси IP на екрані очікування локальної мережі та головному екрані, встановіть для параметра **Показ IP-адреси** значення **Вимкн.**

**9** Після вибору настройок, натисніть **Вст. зав.** і виконуйте інструкції на екрані, щоб зберегти настройки та вийти з меню.

**10** Натисніть на пульті дистанційного керування кнопку [LAN]. Коли параметри дротової мережі буде встановлено, на екрані очікування локальної мережі з'явиться правильна IP-адреса.

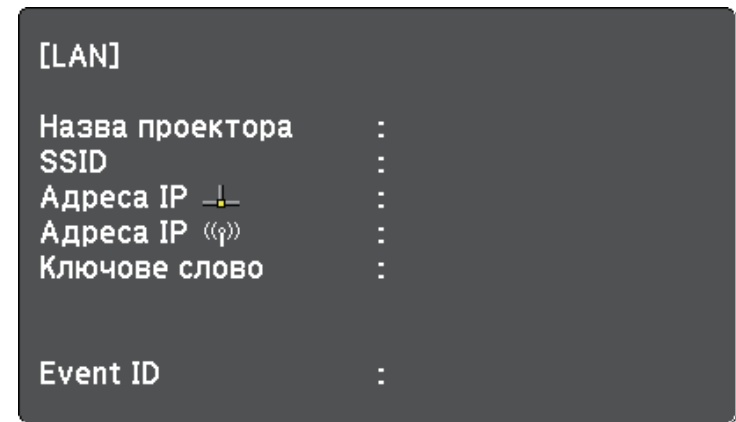

Зображення можна виводити на проектор через бездротову мережу.

- Щоб зробити це, встановіть модуль бездротової мережі Epson 802.11b/g/n. (EB-2042/EB-990U/EB-980W/EB-970/EB-109W/EB-108/EB-107/EB-W39/EB-X39/EB-S39).
- Деякі моделі мають вбудовані модулі бездротової мережі (EB-2247U/EB-2142W). Не потрібно встановлювати модуль бездротової мережі Epson 802.11b/g/n.

Можна підключити проектор до бездротової мережі, налаштувавши з'єднання вручну за допомогою меню проектора **Мережа**.

Після встановлення модуля бездротової мережі та налаштування проектора, встановіть мережне ПЗ Epson Projector Software з компакт-диску (за наявності) або завантажте його за потреби. Використовуйте таке ПЗ та документацію, щоб встановити та керувати проєціюванням через бездротову мережу.

- ПЗ Epson iProjection (Windows/Mac) дає змогу проводити інтерактивні зустрічі за допомогою проєціювання комп'ютерних екранів користувачів через мережу. Див. інструкції у *Посібнику з експлуатації Epson iProjection (Windows/Mac)*.
- Програма Epson iProjection (iOS/Android) дозволяє проєціювати з пристроїв iOS або Android. Можна завантажити програму Epson iProjection з App Store або Google Play. Вартість підключення до App Store або Google Play сплачує клієнт.
- Програма Epson iProjection (Chromebook) дозволяє проєціювати з пристроїв Chromebook. Програму Epson iProjection можна завантажити з Chrome Web Store. Вартість підключення до Chrome Web Store сплачує клієнт.

#### ► Пов'язані посилання

- "Встановлення модуля бездротової мережі" [стор.95](#)
- "Встановлення параметрів бездротової мережі вручну" [стор.96](#)
- "Встановлення параметрів бездротової мережі в ОС Windows" [стор.99](#)
- "Встановлення параметрів бездротової мережі в ОС Mac" [стор.99](#)
- "Налаштування безпеки бездротової мережі" [стор.99](#)
- "Використання QR-коду для підключення до мобільного пристрою" [стор.102](#)

- "Використання ключа USB для підключення комп'ютера Windows" [стор.103](#)

## Встановлення модуля бездротової мережі

Щоб використовувати проектор у бездротовій мережі, встановіть модуль бездротової мережі Epson 802.11b/g/n. (EB-2042/EB-990U/EB-980W/EB-970/EB-109W/EB-108/EB-107/EB-W39/EB-X39/EB-S39). Не встановлюйте модулі бездротової мережі інших типів.

### Попередження

У жодному разі не від'єднуйте модуль, коли його індикатор світить блакитним кольором або блимає, або під час проєціювання через бездротову мережу. Це може призвести до пошкодження модуля або втрати даних.

- 1** Хрестовидною викруткою зніміть гвинт, який слугує для фіксації кришки відсіку модуля бездротової мережі.

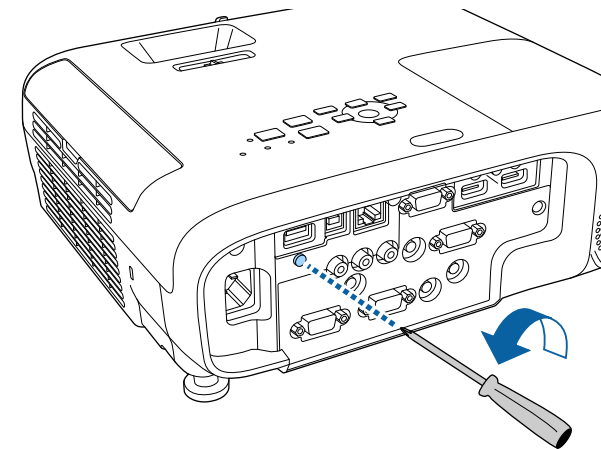

- 2** Підключіть модуль бездротової локальної мережі до порту USB-A.

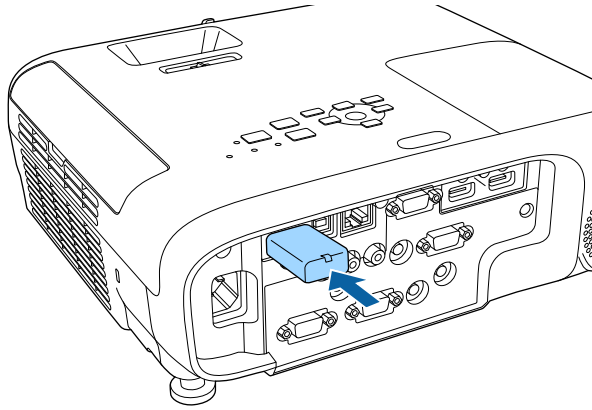

- 3** Приєднайте кришку модуля бездротової локальної мережі та закріпіть її на місці гвинтом.

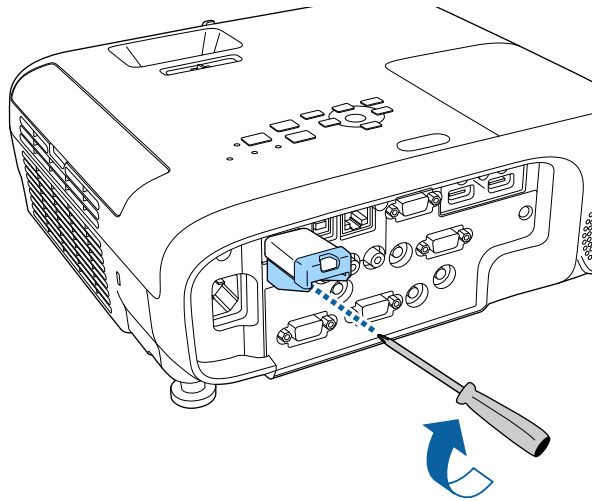

## Встановлення параметрів бездротової мережі вручну

Перш ніж виконувати проєкцію через бездротову мережу, слід встановити параметри мережі на проєкторі.

- 1** Натисніть кнопку [Menu] на панелі керування або на пульті дистанційного керування.
- 2** Відкрийте меню **Мережа** і натисніть кнопку [Enter].

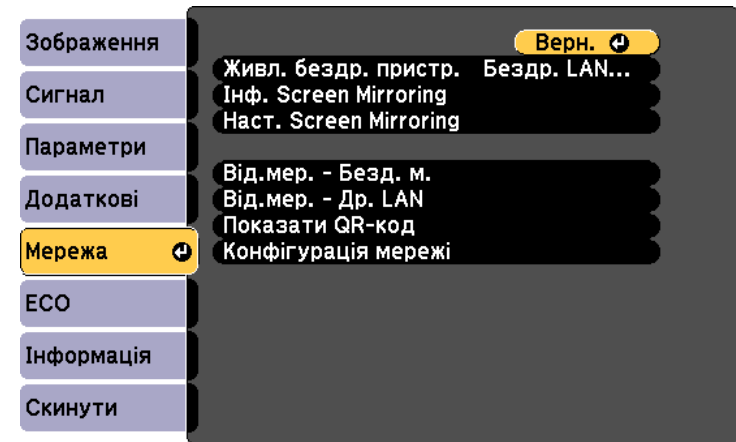



- 3** Виберіть значення **Бездр. LAN вкл.** для параметра **Живл. бездр. пристр.**



- 4** Виберіть параметр **Конфігурація мережі** і натисніть кнопку [Enter].

- 5** Відкрийте меню **Простий** і натисніть кнопку [Enter].

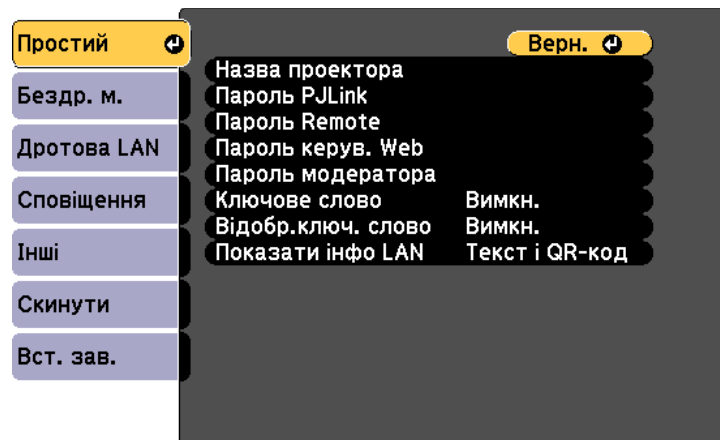

- 6** За потреби встановіть для параметра значення «Простий».

- У полі **Назва проектора** можна ввести назву, що містить максимум 16 алфавітно-цифрових символів, щоб ідентифікувати проектор в мережі.
- У полі **Пароль PLink** можна ввести пароль довжиною до 32 алфавітно-цифрових символів, щоб використовувати протокол PLink для керування проектором (EB-2247U/EB-2142W/EB-2042/EB-990U/EB-980W/EB-970/EB-109W/EB-108/EB-107/EB-W39/EB-X39).
- У полі **Пароль Remote** можна ввести пароль довжиною до 8 алфавітно-цифрових символів, щоб отримати доступ до проектора за допомогою Основного керування. (Ім'я користувача — EPSONREMOTE; пароль за промовчанням — guest.)
- У полі **Пароль керув. Web** можна ввести пароль довжиною до 8 алфавітно-цифрових символів, щоб отримати доступ до проектора в мережі. (Ім'я користувача — EPSONWEB; пароль за промовчанням — admin.)
- У полі **Пароль модератора** можна ввести пароль із чотирьох цифр для доступу до проектора від імені модератора за допомогою програми Epson iProjection. (За замовчуванням пароль не встановлено.)
- Параметр **Ключове слово** дозволяє ввімкнути пароль захисту, щоб запобігти несанкціонованому доступу до проектора осіб, що знаходяться в іншому приміщенні. Потрібно ввести випадкове ключове слово, яке відображається на комп'ютері, на якому запущено Epson iProjection, щоб отримати доступ до проектора та надати доступ до поточного екрана.
- Вибираючи **Відобр. ключ. слово** ви можете показувати ключове слово проектора на проекції зображення, коли надано доступ до проектора за допомогою Epson iProjection.
- Параметр **Показати інфо LAN** дає змогу встановити формат відображення мережевої інформації проектора.



Щоб ввести числа і літери, використовуйте екранну клавіатуру. Щоб виділити символи, необхідно натискати кнопки зі стрілками на пульті дистанційного керування, потім кнопку [Enter], щоб вибрати їх.

**7** Відкрийте меню **Бездротова мережа** і натисніть кнопку [Enter].

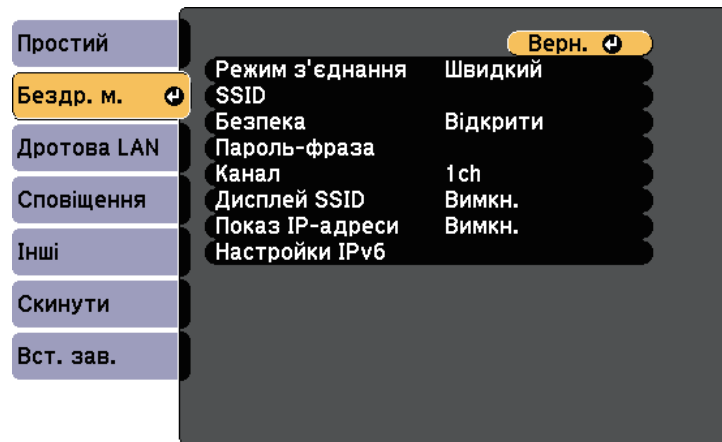

**8** Виберіть параметр **Режим з'єднання**.

- **Швидкий:** дозволяє підключитися до декількох смартфонів, планшетів або комп'ютерів через бездротове з'єднання.
- **Розширений:** дозволяє підключитися до смартфонів, планшетів або комп'ютерів через точку доступу бездротової мережі.

**9** Якщо ви вибрали **Розширений**, поставте прапорець в полі **Пошук точки доступу**, щоб знайти точку доступу, до якої ви хочете підключитися.



Якщо потрібно призначити SSID вручну, поставте прапорець в полі **SSID**, щоб ввести SSID.

**10** У режимі підключення **Додатково** за потреби встановіть параметри IP-адреси для мережі.

- Якщо мережа призначає адреси автоматично, виберіть **IP-параметри**, щоб встановити параметр **ДНСР** в положення **Увімкн.**
- Щоб призначити адреси вручну, виберіть **IP-параметри**, щоб встановити параметр **ДНСР** в положення **Вимкн.** і за потреби введіть **Адреса IP**, **Маску підмережі**, і **Адр. маш.-шлюзу** проєктора.
- Якщо ви хочете підключити проєктор до мережі, використовуючи IPv6, в меню **Налаштування IPv6** для параметру **IPv6** задайте значення **Увімкн.** і встановіть параметри **Автомат. Налаштування** і **Викор. тимчас. адресу**, як необхідно.

**11** Щоб SSID чи IP-адреси не відображалися на екрані очікування мережі та на Головному екрані, встановіть для параметра **Дисплей SSID** або **Показ IP-адреси** значення **Вимкн.**

**12** Після завершення вибору налаштувань, натисніть **Вст. зав.** і виконайте інструкції на екрані, щоб зберегти налаштування та вийти з меню.

**13** Натисніть на пульті дистанційного керування кнопку [LAN].

Коли параметри бездротової мережі буде встановлено, на екрані очікування локальної мережі з'явиться правильна IP-адреса.

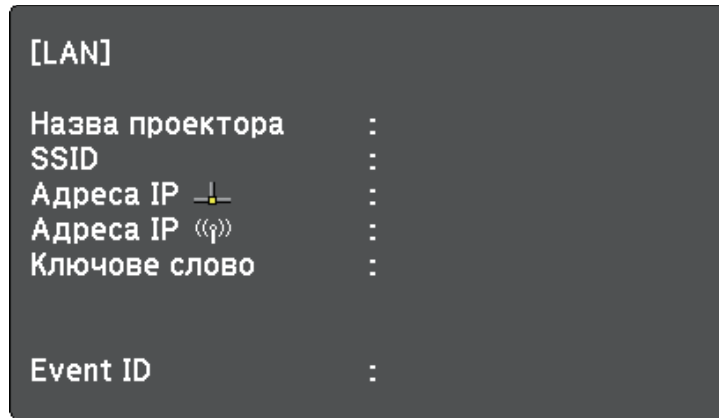

Після встановлення параметрів бездротової мережі на проєкторі, слід обрати бездротову мережу на комп'ютері. Тепер запустіть мережне ПЗ, щоб надсилати зображення на проєктор через бездротову мережу.

## Встановлення параметрів бездротової мережі в ОС Windows

Перед підключенням до проєктора виберіть правильну бездротову мережу на комп'ютері.

- 1** Щоб отримати доступ до службової програми бездротового зв'язку, клацніть значок мережі на панелі завдань Windows.
- 2** При підключенні в режимі Розширений, виберіть назву мережі (SSID), до якої підключається проєктор.
- 3** Клацніть **Підключення**.

## Встановлення параметрів бездротової мережі в ОС Mac

Перед підключенням до проєктора виберіть правильну бездротову мережу в ОС Mac.

- 1** Клацніть піктограму Wi-Fi на панелі меню в верхній частині екрана.
- 2** При підключенні в режимі Розширений, упевніться, що Wi-Fi увімкнено і виберіть назву мережі (SSID), до якої підключається проєктор.

## Налаштування безпеки бездротової мережі

Можна налаштувати безпеку проєктора для використання в бездротовій мережі. Встановіть один з таких параметрів безпеки, що відповідають параметрам мережі:

- Безпека WPA2-PSK
- Безпека WPA2-EAP \* \*\*
- Безпека WPA/WPA2-PSK \*
- Безпека WPA/WPA2-EAP \* \*\*

\* Доступно лише для режиму з'єднання Розширений.

\*\* Доступно лише для EB-2247U/EB-2142W.



Зверніться до адміністратора мережі за роз'ясненнями щодо введення правильної інформації.

- 1** Якщо потрібно налаштувати безпеку WPA2-EAP або WPA/WPA2-EAP, переконайтеся, що ваш файл цифрового сертифікату сумісний з реєстрацією проєктора та розміщений безпосередньо на накопичувачі USB.

- 2** Натисніть кнопку [Menu] на панелі керування або на пульті дистанційного керування.
- 3** Відкрийте меню **Мережа** і натисніть кнопку [Enter].
- 4** Виберіть параметр **Конфігурація мережі** і натисніть кнопку [Enter].
- 5** Відкрийте меню **Бездротова мережа** і натисніть кнопку [Enter].

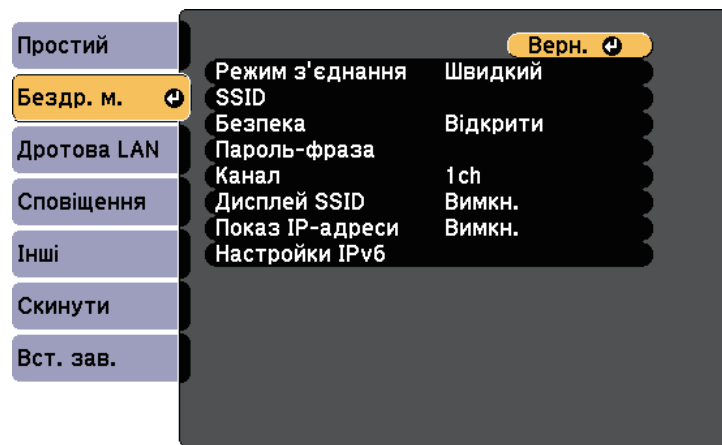

- 6** Оберіть параметр **Безпека** та натисніть клавішу [Enter].

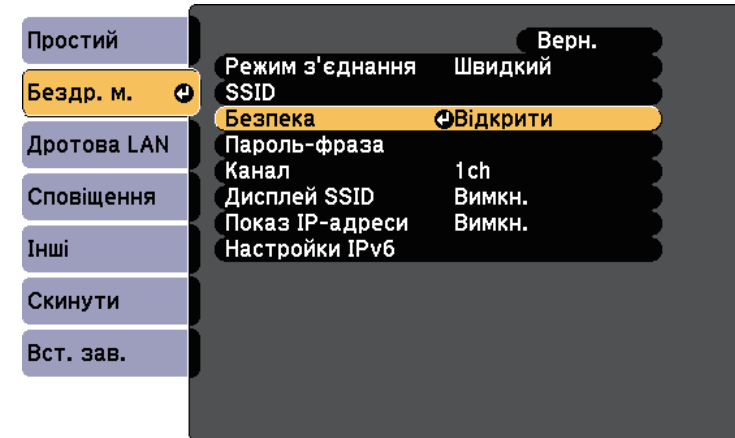

- 7** Встановіть параметри безпеки, що відповідають параметрам мережі.
- 8** Виконайте наведені нижче дії залежно від вибраного режиму безпеки.
  - **WPA2-PSK, WPA/WPA2-PSK:** Виберіть **Вст. зав.** та дотримуйтеся інструкцій на екрані, щоб зберегти настройки та вийти з меню.
  - **WPA2-EAP, WPA/WPA2-EAP:** виберіть **Параметр EAP** і натисніть клавішу [Enter].

**9** Виберіть протокол для автентифікації в якості параметру **Тип EAP**.

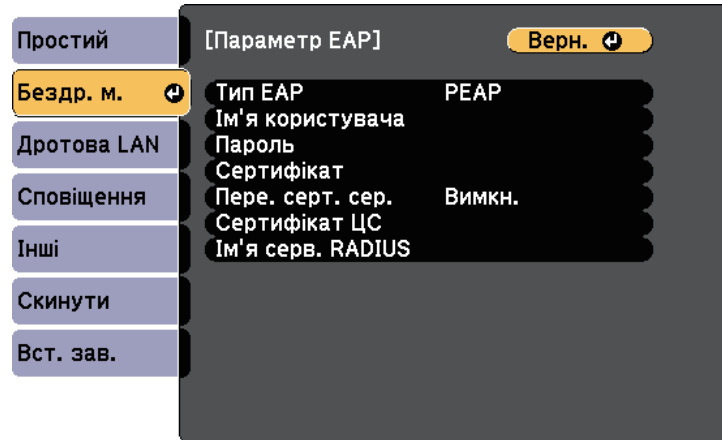

**10** Щоб покращити сертифікат, оберіть тип сертифікату і натисніть клавішу [Enter].

- **Сертифікат клієнта** для типу **PEAP-TLS** або **EAP-TLS**
- **Сертифікат ЦС** для типу **PEAP**, **PEAP-TLS**, **EAP-TLS** або **EAP-FAST**



Можна також зареєструвати цифрові сертифікати з вашого веб-браузера. Проте, упевніться, що реєстрація відбулася лише один раз, інакше сертифікат може бути встановлений неправильно.

**11** Виберіть пункт **Реєстрація** і натисніть клавішу [Enter].

**12** Підключіть USB-пристрій до порту проектора USB-A, дотримуючись інструкцій на екрані.

**13** Натисніть клавішу [Enter], щоб відобразити список сертифікатів.

**14** Оберіть сертифікат для імпорту за допомогою відображеного списку.

З'явиться повідомлення, що вимагатиме введення паролю для сертифікату.

**15** Введіть пароль і натисніть клавішу [Enter].

Сертифікат буде імпортовано, і з'явиться повідомлення про завершення.

**16** Виберіть свої параметри EAP, якщо потрібно.

- **Ім'я користувача** дозволяє ввести ім'я користувача (до 64 алфавітно-цифрових символів). Щоб ввести понад 32 символи, використовуйте браузер. Під час імпорту сертифікату клієнта ім'я, на яке було видано сертифікат, встановлюється автоматично.
- **Пароль**: дає змогу ввести пароль до 64 алфавітно-цифрових символів для автентифікації під час використання типів протоколів **PEAP**, **EAP-FAST** або **LEAP**. Щоб ввести понад 32 символи, використовуйте браузер.
- **Пере. серт. сер.:** дозволяє вам вибрати, чи перевіряти сертифікат сервера, якщо встановлено сертифікат ЦС.
- **Ім'я серв. RADIUS:** дозволяє ввести ім'я сервера для перевірки.

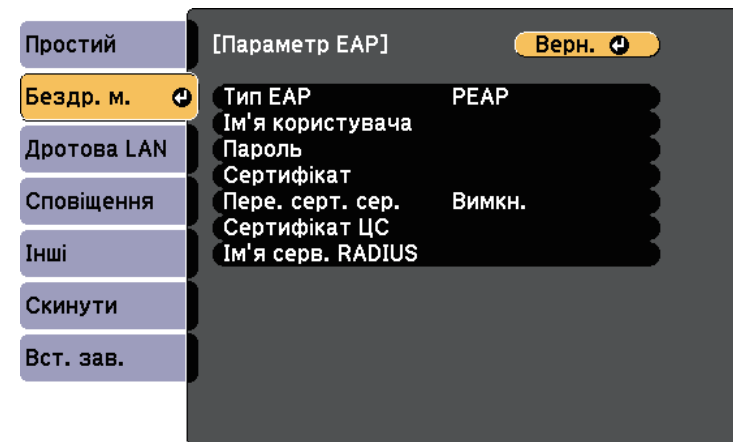

**17** Після вибору настройок, натисніть **Вст. зав.** і виконуйте інструкції на екрані, щоб зберегти настройки та вийти з меню.

» **Пов'язані посилання**

- "Підтримувані сертифікати клієнта та ЦС" [стор.102](#)
- "Меню «Мережа»: меню «Бездротова мережа»" [стор.147](#)

## Підтримувані сертифікати клієнта та ЦС

Можна зареєструвати ці типи цифрових сертифікатів.

### Сертифікат клієнта (PEAP-TLS/EAP-TLS)

Технічні характеристики	Опис
Формат	PKCS#12
Розширення	PFX, P12
Шифрування	RSA
Хеші	MD5/SHA-1/SHA-256/SHA-384/SHA-512
Довжина ключа	512/1024/2048/4096 бітів
Пароль *	До 32 алфавітно-цифрових символів; необхідно

### Сертифікат ЦС (PEAP/PEAP-TLS/EAP-TLS/EAP-FAST)

Технічні характеристики	Опис
Формат	X509v3
Розширення	DER/CER/PEM
Шифрування	RSA
Хеші	MD5/SHA-1/SHA-256/SHA-384/SHA-512
Довжина ключа	512/1024/2048/4096 бітів
Кодування	BASE64/Binary

\* Ви можете встановити пароль, використовуючи до 64 алфавітно-цифрових символів. Щоб ввести більше ніж 32 символи, потрібно використовувати веб-браузер.

## Використання QR-коду для підключення до мобільного пристрою

Після вибору налаштування бездротової мережі для проектора можна відобразити QR-код на екрані та використовувати його, щоб підключитися до мобільного пристрою за допомогою програми Epson iProjection (iOS/Android).



- Переконайтеся, що на вашому пристрої встановлено найновішу версію програми Epson iProjection (ця функція підтримується версією 1.3.0 або пізнішою).
- Можна безкоштовно завантажити Epson iProjection з App Store або Google Play. Вартість підключення до App Store або Google Play сплачує клієнт.
- Під час використання Epson iProjection в режимі зв'язку Швидкий рекомендуємо виконати налаштування безпеки.

**1**

Натисніть на пульті дистанційного керування кнопку [LAN]. На області проєціювання з'явиться QR-код.



- Якщо ви не бачите QR-код, задайте для параметру **Показати інфо LAN** значення **Текст і QR-код** в меню проектора **Мережа**.  
**☛ Мережа > Конфігурація мережі > Основний > Показати інфо LAN**
- Щоб сховати QR-код, натисніть кнопку [Esc].
- Коли QR-код сховано, натисніть кнопку [Enter], щоб відобразити код.

**2**

Запустіть Epson iProjection на мобільному пристрої.

- Зчитайте QR-код за допомогою Epson iProjection, щоб підключити його до проектора.



Щоб правильно зчитати QR-код, упевніться, що на екрані пристрою відображається квадрат, та що він знаходиться достатньо близько, щоб код, який проєціюється, відповідав напрямляючим в програмі зчитування QR-кодів на мобільному пристрої. Код неможливо зчитати, якщо ви перебуваєте надто далеко від екрану.

Коли зв'язок встановлено, виберіть меню **Contents** із  та виберіть файл, який потрібно проєціювати.

## Використання ключа USB для підключення комп'ютера Windows

Можна налаштувати свій накопичувач USB як ключ USB для швидкого з'єднання проектора з комп'ютером Windows, що підтримує бездротову мережу. Після створення USB-ключа можна швидко проєціювати зображення з мережевого проектора.

- Встановіть USB-ключ за допомогою програмного забезпечення Epson iProjection (Windows/Mac).



Див. інструкції у *Посібнику з експлуатації Epson iProjection (Windows/Mac)*.

- Переконайтеся, що модуль бездротової мережі встановлено або вбудовано в проектор.
- Увімкніть проектор.
- Натисніть на пульті дистанційного керування кнопку [LAN]. З'явиться екран очікування LAN. Переконайтеся, що відображаються SSID та IP-адреса.

- Щоб підключити ключ USB, виконайте наведені нижче кроки.

- Підключіть USB-ключ до порту проектора USB-A (EB-2247U/EB-2142W).
- Вийміть модуль бездротової мережі з проектора та вставте ключ USB в той самий порт, що використовується для модуля бездротової мережі (EB-2042/EB-990U/EB-980W/EB-970/EB-109W/EB-108/EB-107/EB-W39/EB-X39/EB-S39).

З'явиться повідомлення про те, що оновлення інформації про мережу завершено.

- Видаліть USB-ключ.

Якщо для проектора потрібен модуль бездротової мережі, вставте його в проектор.

- Підключіть USB-ключ до USB-порту комп'ютера.



В ОС Windows Vista, якщо з'явиться вікно AutoPlay, виберіть параметр **MPPLaunch.exe** і натисніть **Дозволити**.

- Встановіть потрібну програму, дотримуючись інструкцій на екрані.



- Коли на екрані з'явиться повідомлення брандмауера Windows, клацніть **Так**, щоб вимкнути брандмауер.
- Для встановлення програмного забезпечення необхідно мати права адміністратора.
- Якщо воно не встановлюється автоматично, двічі натисніть на **MPPLaunch.exe** в ключі USB.

За декілька хвилин на проекторі з'явиться зображення комп'ютера.

- Після завершення проєціювання через бездротову мережу, виберіть параметр **Безпечно видалення пристрою** на панелі завдань Windows і видаліть USB-ключ з комп'ютера.



Можливо, потрібно буде перезапустити комп'ютер для повторної активації підключення до бездротової мережі.



Можна надсилати зображення на проектор з таких мобільних пристроїв, як ноутбуки, смартфони і планшети, за допомогою технології Miracast (EB-2247U/EB-2142W).

Якщо пристрій підтримує технологію Miracast, не потрібно встановлювати додаткове ПЗ. При використанні комп'ютера Windows переконайтеся, що доступний необхідний адаптер для з'єднання Miracast.

Зверніть увагу на такі обмеження під час використання функцій Screen Mirroring.

- Неможливо відтворювати черезрядкове зображення.
- Неможливо відтворювати багатоканальний звук через 3ch (канал 3).
- Неможливо проєціювати зображення з роздільною здатністю понад 1920 x 1080 та частотою кадрів понад 30 фт/с.
- Неможливо відтворювати відео в форматі 3D.
- З підключенням Miracast, ви, можливо, не зможете переглядати вміст із захистом авторських прав.
- Не змінюйте налаштування Наст. Screen Mirroring проектора під час проєціювання. Це може призвести до відключення проектора, і може потребуватися час для відновлення підключення.
- ☛ **Мережа > Наст. Screen Mirroring**
- Не вимикайте проектор напряму через вимикач під час проєціювання в Screen Mirroring.

 Мобільні пристрої з встановленою системою Android або Windows 8.1, або пізнішої версії, підтримують технологію Miracast. Підтримка Miracast залежить від мобільного пристрою. Більш детальну інформацію можна знайти в посібнику вашого мобільного пристрою.

» **Пов'язані посилання**

- "Встановлення параметрів функції Screen Mirroring" [стор.105](#)
- "Підключення за допомогою Screen Mirroring з функцією Miracast" [стор.107](#)

## Встановлення параметрів функції Screen Mirroring

Слід встановити параметри функції Screen Mirroring на проекторі, щоб проєціювати зображення з мобільних пристроїв.

 Якщо встановлено пароль **Захист Screen Mirroring**, спершу вимкніть пароль **Захист Screen Mirroring**.

- 1** Натисніть кнопку [Menu] на панелі керування або на пульті дистанційного керування.
- 2** Відкрийте меню **Мережа** і натисніть кнопку [Enter].



- 3** Виберіть значення **Вкл. Screen Mirroring** для параметра **Живл. бездр. пристр.**



- 4** Виберіть **Наст. Screen Mirroring** і натисніть [Enter].

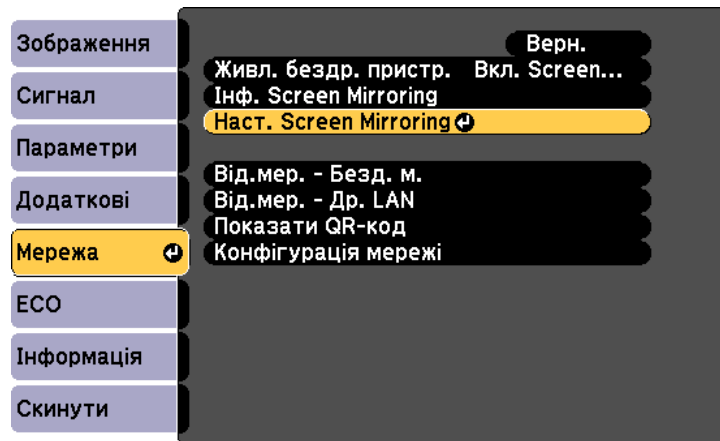

- 5** Проведіть потрібні налаштування параметра **Назва дисплея**.

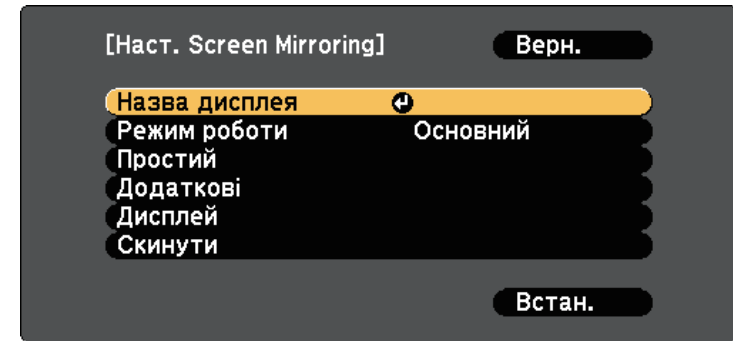

- 6** Виберіть параметр **Режим роботи**.
- **Простий** дозволяє проводити з'єднання з основними опціями.
  - **Розширений** дозволяє проводити з'єднання з розширеними опціями.

- 7** Виберіть потрібне налаштування параметра **Простий**.
- Параметр **Сис. з б. м.** дозволяє вибрати тип бездротової локальної системи, до якої підключений проектор.
  - Параметр **Налашт. продуктивн.** дозволяє регулювати швидкість/якість віддзеркалення екрана. Виберіть менше число, щоб покращити якість, та більше, щоб збільшити швидкість.
  - Параметр **Режим з'єднання** дозволяє вибирати тип WPS (Wi-Fi Protected Setup). Доступно лише для режиму роботи **Простий**.

- 8** Для режиму роботи **Розширений** виберіть параметр **Додаткові**.
- **Режим наради** дозволяє вибрати режим наради. Виберіть **Із переривань**, щоб підключитися до іншого мобільного пристрою під час проєціювання Screen Mirroring, або **Без переривань**, щоб підключитися виключно до одного пристрою.
  - **Канал** дозволяє вибрати канал бездротового зв'язку, що використовується Screen Mirroring.

- 9** Виберіть потрібне налаштування параметра **Дисплей**.
  - Параметр **Повід. про ПІН-код** дозволяє відображати PIN-код на зображенні, що проєціюється, при проєціюванні джерел сигналу, окрім Screen Mirroring.
  - Параметр **Пов. імені пристр.** дозволяє відображати недавно підключений пристрій на зображенні, що проєціюється, при проєціюванні джерел сигналу, окрім Screen Mirroring.
- 10** Після вибору налаштувань, натисніть **Встановити** і виконайте інструкції на екрані, щоб зберегти налаштування та вийти з меню.
- 11** Натисніть кнопку [Home] на панелі керування або на пульті дистанційного керування. Налаштування завершені, якщо на Головному екрані відображена Назва дисплея.

## Підключення за допомогою Screen Mirroring з функцією Miracast

Якщо мобільний пристрій, наприклад, смартфон, підтримує Miracast, ви можете підключити його до проектора через бездротовий зв'язок і проєкувати зображення. Звук можна відтворити в системі динаміків проектора за допомогою підключення через Screen Mirroring.

- 1** За необхідності виберіть на проекторі **Наст. Screen Mirroring**.
- 2** Натисніть кнопку [LAN] на пульті дистанційного керування, щоб перейти до джерела Screen Mirroring.  
З'явиться екран очікування Screen Mirroring.
- 3** Для пошуку проектора скористайтеся функцією Miracast на мобільному пристрої.  
З'явиться список доступних пристроїв.
- 4** Виберіть назву проектора Назва дисплея зі списку.

- 5** Якщо на мобільному пристрої з'явиться екран введення PIN-коду, введіть PIN-код, що відображається на екрані очікування Screen Mirroring, або внизу справа на зображенні, що проєціюється.  
На проекторі з'явиться зображення з мобільного пристрою.



Для встановлення з'єднання може знадобитися час. Не від'єднуйте кабель живлення проектора під час спроби встановити з'єднання. Оскільки пристрій може зависнути або зламатися.

Залежно від мобільного пристрою, можливо, під час підключення потрібно буде видалити пристрій.  
Дотримуйтеся інструкцій на екрані вашого пристрою.

### » Пов'язані посилання

- "Підключення за допомогою Screen Mirroring у Windows 10" [стор.107](#)
- "Підключення за допомогою Screen Mirroring у Windows 8.1" [стор.108](#)

## Підключення за допомогою Screen Mirroring у Windows 10

Можна налаштувати ваш комп'ютер на бездротове проєціювання та відтворити звук у системі динаміків проектора за допомогою підключення через Screen Mirroring.

- 1** За необхідності виберіть на проекторі **Наст. Screen Mirroring**.
- 2** Натисніть кнопку [LAN] на пульті дистанційного керування, щоб перейти до джерела Screen Mirroring.  
З'явиться екран очікування Screen Mirroring.

- 3** Відобразиться **Центр підтримки**, після цього виберіть **Підключити**.

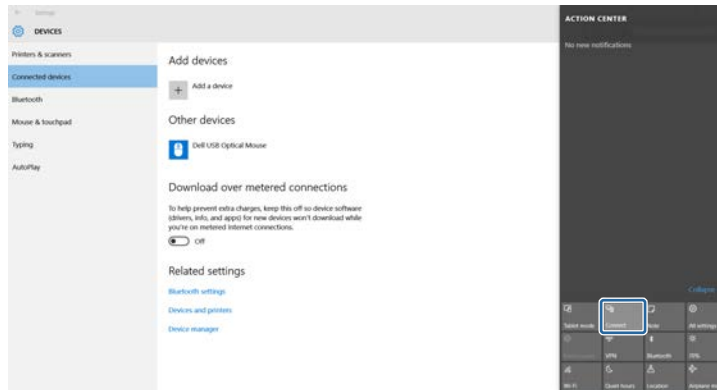

З'явиться список доступних пристроїв.

- 4** Виберіть назву проектора Назва дисплея зі списку.

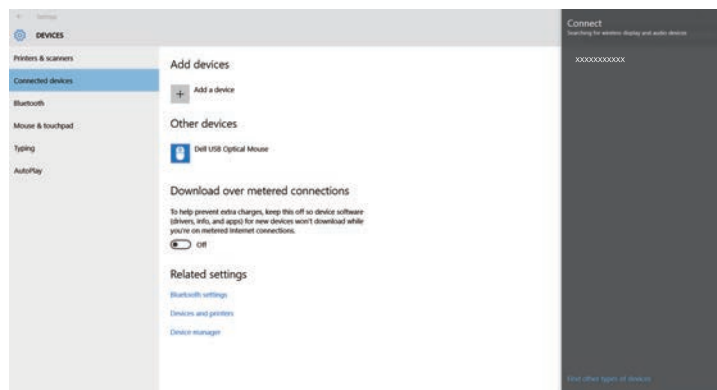

- 5** Якщо на комп'ютері з'явиться екран введення PIN-коду, введіть PIN-код, що відображається на екрані очікування Screen Mirroring, або внизу справа на проєційованому зображенні.

Проектор передає зображення з вашого комп'ютера.



Для встановлення з'єднання може знадобитися час. Не від'єднуйте кабель живлення проектора під час спроби встановити з'єднання. Оскільки пристрій може зависнути або зламатися.

## Підключення за допомогою Screen Mirroring у Windows 8.1

Комп'ютер можна налаштувати для проєціювання через бездротову мережу за допомогою Ключових кнопок у Windows 8.1. Звук можна відтворити в системі динаміків проектора за допомогою підключення через Screen Mirroring.

- 1** За необхідності виберіть на проекторі **Наст. Screen Mirroring**.
- 2** Натисніть кнопку [LAN] на пульті дистанційного керування, щоб перейти до джерела Screen Mirroring.  
З'явиться екран очікування Screen Mirroring.
- 3** Виберіть на комп'ютері **Пристрої** в меню Ключові кнопки, а потім виберіть **Проеціювати**.



## 4 Виберіть Додати бездротовий дисплей.

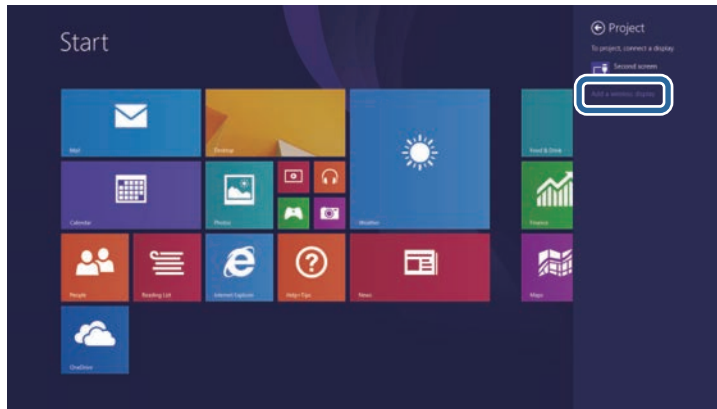

З'явиться список доступних пристроїв.

## 5 Виберіть назву проектора Назва дисплея зі списку.

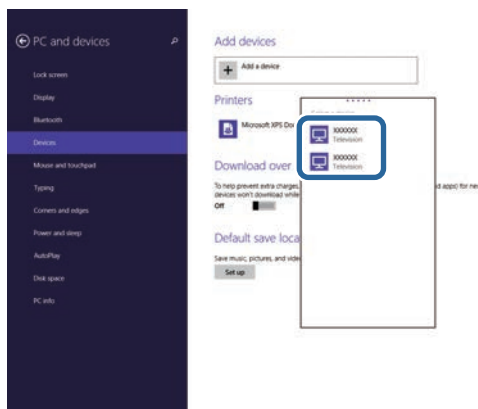

## 6 Якщо на комп'ютері з'явиться екран введення PIN-коду, введіть PIN-код, що відображається на екрані очікування Screen Mirroring, або внизу справа на проєційованому зображенні.

Проектор передає зображення з вашого комп'ютера.



Для встановлення з'єднання може знадобитися час. Не від'єднуйте кабель живлення проектора під час спроби встановити з'єднання. Оскільки пристрій може зависнути або зламатися.

Можна використовувати протокол HTTPS, щоб покращити безпечне з'єднання проєктора та веб-браузера (EB-2247U/EB-2142W). Для цього потрібно створити сертифікат сервера, встановити його на проєкторі та увімкнути налаштування **Безп. HTTP-з'єдн.** в меню проєктора, щоб засвідчити надійність веб-браузера.

☛ **Мережа > Конфігурація мережі > Інші > Безпечне HTTP-з'єднання**

Навіть якщо не встановлено сертифікат сервера, проєктор автоматично створює сертифікат із власним підписом і дозволяє з'єднання. Оскільки на основі сертифіката з підписом неможливо перевірити надійність з веб-браузера, під час керування проєктором за допомогою веб-браузера відображається попередження щодо надійності сервера. Це попередження не заважає з'єднанню.

» **Пов'язані посилання**

- "Імпорт сертифікату веб-сервера за допомогою меню" [стор.110](#)

## Імпорт сертифікату веб-сервера за допомогою меню

Можна створити власний сертифікат веб-сервера та імпортувати його за допомогою меню проєктора та накопичувача USB.

 Можна також зареєструвати цифрові сертифікати з вашого веб-браузера. Проте, упевніться, що реєстрація відбулася лише один раз, інакше сертифікат може бути встановлений неправильно.

- 1** Упевніться, що ваш файл цифрового сертифікату сумісний з реєстрацією проєктора і розміщений безпосередньо на пристрої збереження даних USB.
- 2** Натисніть кнопку [Menu] на панелі керування або на пульті дистанційного керування.
- 3** Відкрийте меню **Мережа** і натисніть кнопку [Enter].

- 4** Виберіть параметр **Конфігурація мережі** і натисніть кнопку [Enter].

- 5** Оберіть меню **Інші** і натисніть кнопку [Enter].

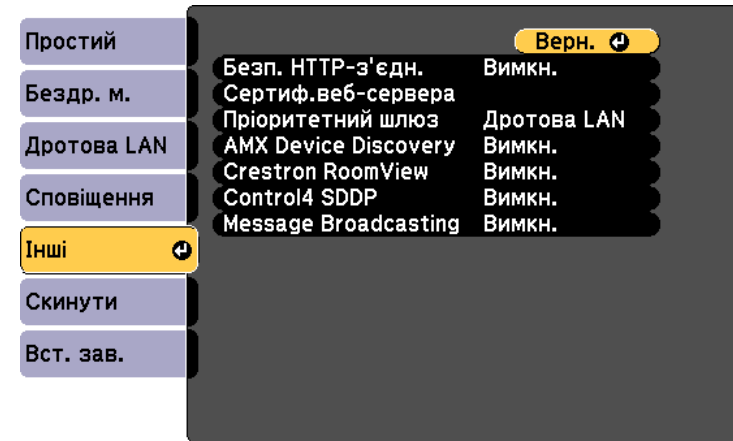

- 6** Виберіть значення **Увімкн.** для параметра **Безп. HTTP-з'єдн.**
- 7** Виберіть **Сертиф. веб-сервера** і натисніть кнопку [Enter].
- 8** Виберіть пункт **Реєстрація** і натисніть клавішу [Enter].
- 9** Підключіть USB-пристрій до порту проєктора USB-A, дотримуючись інструкцій на екрані.
- 10** Натисніть клавішу [Enter], щоб відобразити список сертифікатів.
- 11** Оберіть сертифікат для імпорту за допомогою відображеного списку.  
З'явиться повідомлення, що вимагатиме введення паролю для сертифікату.
- 12** Введіть пароль і натисніть клавішу [Enter].

Сертифікат буде імпортовано, і з'явиться повідомлення про завершення.

## » Пов'язані посилання

- "Підтримувані сертифікати веб-сервера" [стор.111](#)

## Підтримувані сертифікати веб-сервера

Можна зареєструвати ці типи цифрових сертифікатів.

### Сертифікат веб-сервера (Безпечне HTTP-з'єднання)

Технічні характеристики	Опис
Формат	PKCS#12
Розширення	PFX, P12
Шифрування	RSA
Хеші	MD5/SHA-1/SHA-256/SHA-384/SHA-512
Довжина ключа	512/1024/2048/4096 бітів
Прийнята назва	Ім'я хоста мережі
Організація	Додатковий параметр
Пароль *	До 32 алфавітно-цифрових символів; необхідно

\* Ви можете встановити пароль, використовуючи до 64 алфавітно-цифрових символів. Щоб ввести більше ніж 32 символи, потрібно використовувати веб-браузер.

# Контроль і керування проектором

Щоб контролювати та керувати проектором через мережу, виконуйте вказівки, що наведені в цих розділах.

## ► Пов'язані посилання

- "Epson Projector Management" [стор.113](#)
- "Керування проектором, що підключений до мережі, за допомогою браузера" [стор.114](#)
- "Налаштування електронних сповіщень в мережі проектора" [стор.118](#)
- "Налаштування контролю за допомогою SNMP" [стор.120](#)
- "За допомогою команд ESC/VP21" [стор.121](#)
- "Підтримка PLink" [стор.123](#)
- "Підтримка Crestron RoomView" [стор.125](#)
- "Встановлення календарного графіку подій проектора" [стор.129](#)



ПЗ Epson Projector Management (лише для ОС Windows) дозволяє відстежувати та керувати проектором через мережу. Інструкції див. у *Посібник з експлуатації Epson Projector Management*.

Програму Epson Projector Management можна завантажити на веб-сайті.

<http://www.epson.com/>

Після підключення проектора до мережі, можна вибрати налаштування проектора і контролювати проєціювання за допомогою сумісного веб-браузера. Завдяки цьому можна отримати віддалений доступ до проектора.



- Переконайтеся, що комп'ютер та проектор підключено до мережі. Під час проєціювання зображень через бездротову мережу підключення слід виконувати в режимі підключення **Розширений**.
- Можна використовувати такі веб-переглядачі.
  - Internet Explorer 9.0 або пізніша версія (Windows)
  - Microsoft Edge (Windows)
  - Safari (Mac)
- У разі використання веб-переглядача не підключайте проксі-сервер. Не можна вибрати всі параметри меню проектора або керувати всіма функціями проектора за допомогою веб-браузера.
- Якщо для параметра **Режим очікування** встановити значення **Зв'язок вкл.** в меню проектора **ЕСО**, можна використовувати браузер для вибору параметрів і керування проєкцією, навіть коли проектор перебуває в режимі очікування (коли вимкнено напругу).
  - ☛ **ЕСО > Режим очікування > Режим очікування**

- 1** Упевніться, проектор увімкнено.
- 2** Переконайтеся, що ваш комп'ютер або пристрій підключено до тієї ж мережі, що й проектор.
- 3** Запустіть веб-браузер на комп'ютері або пристрої.
- 4** Перейдіть до екрана Epson Web Control, увівши IP-адресу проектора в адресний рядок браузера. Під час введення адреси IPv6 візьміть її у квадратні дужки [ та ].

З'явиться вікно Epson Web Control.

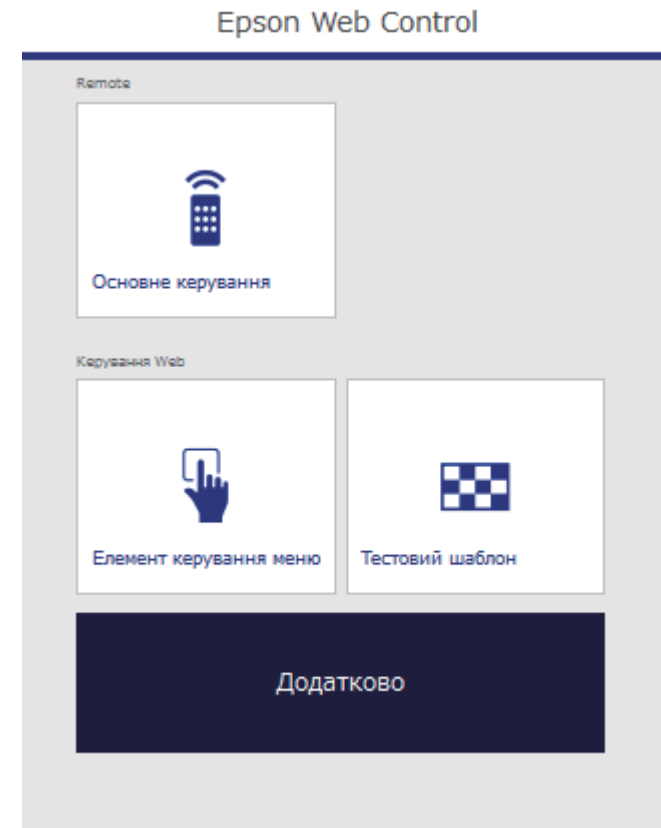

- 5** Щоб керувати проєціюванням віддалено, виберіть піктограму **Основне керування**.



- Якщо в вікні з'явиться журнал, введіть ім'я користувача та пароль. (Ім'я користувача за замовчуванням — **EPSONREMOTE**, пароль за замовчуванням — **guest**).
- Пароль можна змінити в пункті **Пароль Remote** меню **Мережа** проектора.  
 ☛ **Мережа > Конфігурація мережі > Простий > Пароль Remote**

**6** Виберіть піктограму відповідно до функції проектора, якою хочете керувати.

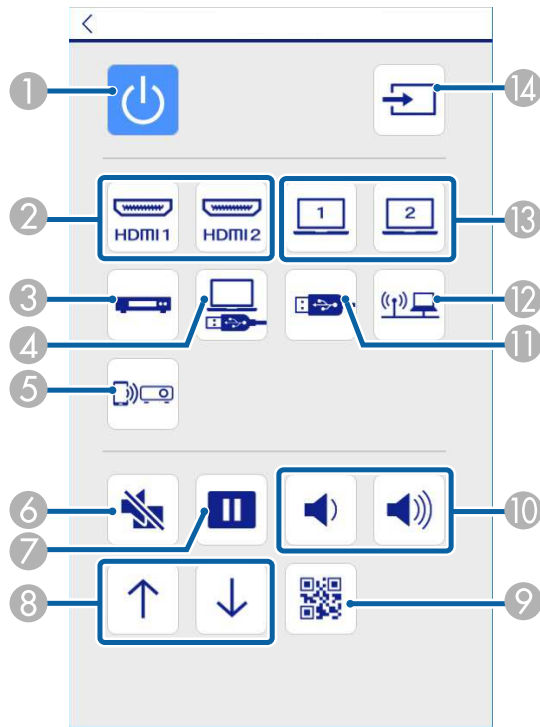

- 1 Керування кнопками живлення
- 2 Вибір джерела, підключеного до порту HDMI

- 3 Вибір відео-джерела
- 4 Вибір джерела USB Display
- 5 Вибір джерела Screen Mirroring (EB-2247U/EB-2142W)
- 6 Керування кнопкою A/V Mute
- 7 Керування кнопкою Freeze
- 8 Керування кнопками Page up та Page down
- 9 Показує QR-код
- 10 Керування кнопкою Volume
- 11 Вибір джерела USB-пристрою
- 12 Вибір мережного джерела
- 13 Вибір джерела, підключеного до порту Computer
- 14 Пошук джерел

**7** Щоб вибрати налаштування меню проектора, виберіть **Додатково** на екрані Epson Web Control.



- Також можна змінити налаштування проектора, увійшовши до системи меню проектора через **Елемент керування меню**. Див. довідку щодо використання екрана Елемент керування меню.
- Можливо, буде потрібно увійти в систему, щоб отримати доступ до деяких з опцій на екрані Epson Web Control. Якщо в вікні з'явиться журнал, введіть ім'я користувача та пароль. (Ім'я користувача за замовчуванням — **EPSONWEB**, пароль за замовчуванням — **admin**).
- Пароль можна змінити в пункті **Пароль керув. Web** меню проектора **Мережа**.  
 ☛ **Мережа > Конфігурація мережі > Простий > Пароль керув. Web**

- 8** Виберіть назву меню та виконуйте інструкції на екрані, щоб зберегти параметри.

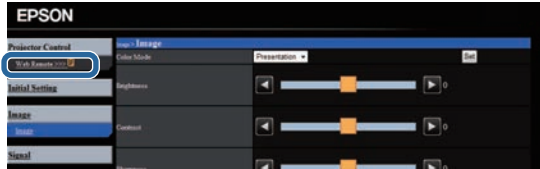

- Неможливо вибрати такі параметри за допомогою веб-браузера.
  - Форма покажчика
  - Кнопка користувача
  - Логотип користувача
  - Мова
  - Парам. HDMI EQ
  - Скинути час роб. лампи
- Можна вибрати такі параметри за допомогою веб-браузера.
  - Пароль монітора (до 16 алфавітно-цифрових символів)
  - Налаштування IPv6 (вручну)
  - Порт NTTP (номер порта, який використовується для веб-контролю, окрім 80 [за промовчанням], 843, 3620, 3621, 3625, 3629, 4352, 4649, 5357, 10000, 10001, 41794)



Також можна зареєструвати цифрові сертифікати в меню проектора **Мережа**. Проте, упевніться, що реєстрація відбулася лише один раз, інакше сертифікат може бути встановлений неправильно.

- ☛ **Мережа > Конфігурація мережі > Бездр. м. > Параметр EAP > Сертифікат клієнта**
- ☛ **Мережа > Конфігурація мережі > Бездр. м. > Параметр EAP > Сертифікат ЦС**
- ☛ **Мережа > Конфігурація мережі > Інші > Сертифікат веб-сервера**

- 1** Переконайтеся, що ваш файл цифрового сертифікату сумісний з реєстрацією проектора.
- 2** Упевніться, проектор увімкнено.
- 3** Запустіть веб-браузер на комп'ютері чи пристрої, що підключений до мережі.
- 4** Перейдіть до екрана Epson Web Control, увівши IP-адресу проектора в адресний рядок браузера.

## » Пов'язані посилання

- "Реєстрація цифрових сертифікатів з веб-браузера" [стор.116](#)
- "Параметри налаштування проектора: меню «ЕСО»" [стор.154](#)
- "Меню «Мережа»: меню «Простий»" [стор.146](#)

## Реєстрація цифрових сертифікатів з веб-браузера

Можна зареєструвати цифрові сертифікати на проекторі, щоб забезпечити захищеність файлів презентації (EB-2247U/EB-2142W).

З'явиться вікно Epson Web Control.

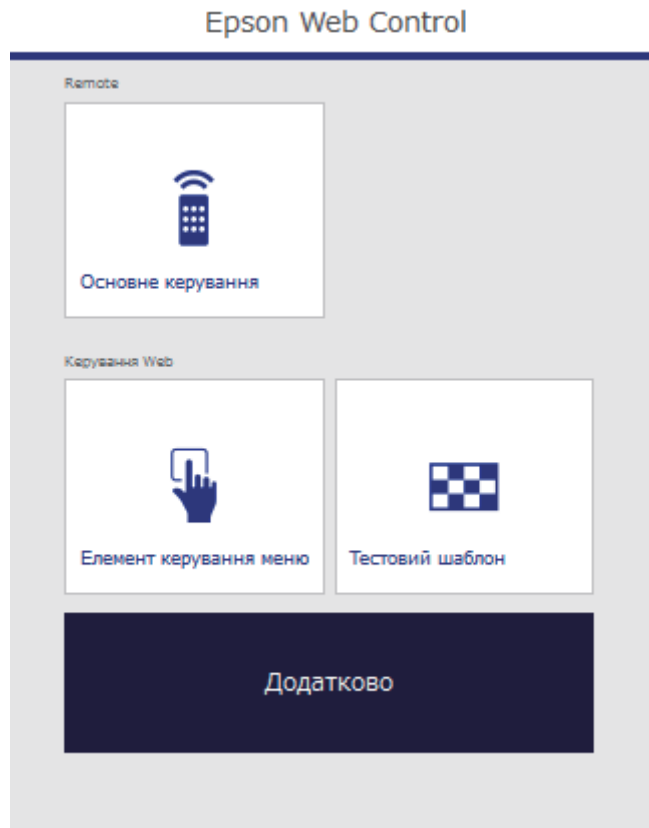

- Можливо, потрібно буде увійти в систему, перш ніж з'явиться екран Додатково. Коли з'явиться екран входу, введіть ім'я користувача та пароль. (Ім'я користувача за замовчуванням — **EPSONWEB**, пароль за замовчуванням — **admin**).
- Пароль можна змінити в пункті **Пароль керув. Web** меню проектора **Мережа**.  
☛ **Мережа > Конфігурація мережі > Простий > Пароль керув. Web**

- 6** В меню **Мережа** виберіть **Сертифікат**.
- 7** Виберіть файл сертифікату, що має бути зареєстрований.
- 8** Введіть пароль, в полі **Пароль**, після чого клацніть **Встановити**.
- 9** Після завершення реєстрації сертифікату натисніть **Застосувати**, щоб зберегти зміни та завершити реєстрацію.

- 5** Виберіть **Додатково**.

Можна настроїти проектор на надсилання електронних сповіщень по мережі, у разі несправності проектора.

Якщо для параметра **Режим очікування** встановити значення **Зв'язок вкл.** в меню проектора **ЕСО**, можна отримувати електронні сповіщення, навіть якщо проектор перебуває в режимі очікування (коли живлення вимкнено).

☛ **ЕСО > Режим очікування > Режим очікування**

- 1** Натисніть кнопку [Menu] на панелі керування або на пульті дистанційного керування.
- 2** Відкрийте меню **Мережа** і натисніть кнопку [Enter].
- 3** Виберіть параметр **Конфігурація мережі** і натисніть кнопку [Enter].
- 4** Відкрийте меню **Сповіщення** та натисніть клавішу [Enter].

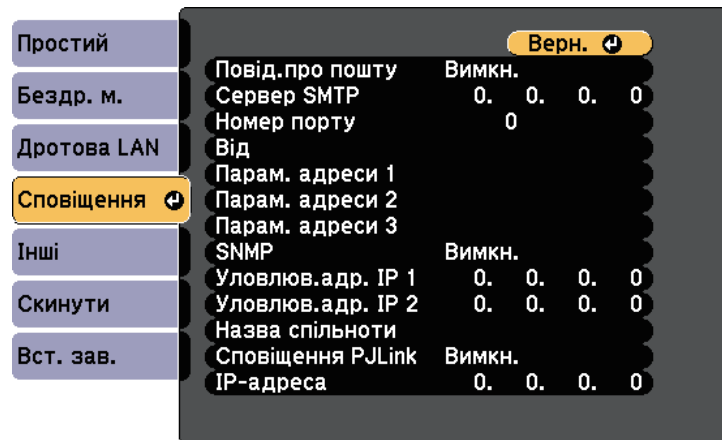

- 5** Для параметру **Повід. про пошту** встановіть значення **Увімкн.**
- 6** Уведіть IP-адресу для **Сервера SMTP**.



Не використовуйте такі адреси: 127.x.x.x або від 224.0.0.0 до 255.255.255.255 (де x – число від 0 до 255).

- 7** Виберіть номер для **Номера порту** сервера SMTP від 0 до 65535 (за промовчанням: 25).
- 8** Введіть електронну адресу, яка відобразиться в полі **Від**.
- 9** Виберіть поле адреси, введіть адресу електронної пошти та виберіть сповіщення, яке ви бажаєте отримати. Повторіть цей крок, щоб зареєструвати до трьох адрес.



Адреса електронної пошти повинна містити не більше 32 алфавітно-цифрових символів.

- 10** Після вибору настройок, натисніть **Вст. зав.** і виконуйте інструкції на екрані, щоб зберегти настройки та вийти з меню.



Якщо через виникнення критичної проблеми проектор завершить роботу, електронне сповіщення може не надійти.

### » Пов'язані посилання

- "Електронні сповіщення мережного проектора" [стор.118](#)
- "Параметри налаштування проектора: меню «ЕСО»" [стор.154](#)

## Електронні сповіщення мережного проектора

Якщо з проектором в мережі виникла проблема, а функція отримання електронних сповіщень підключена, ви отримаєте електронне сповіщення з такою інформацією:

- Адреса електронної пошти вказана в **Від** в якості відправника пошти
- **Epson Projector** в рядку теми

- Виникла проблема з проектором (назва проектора)
- IP-адреса пошкодженого проектора
- детальні відомості про проблему

Мережні адміністратори можуть встановити ПЗ SNMP (Простий протокол керування мережею) на мережні комп'ютери, щоб контролювати проектори. Якщо в мережі використовується це ПО, проектор можна настроїти на контроль за допомогою SNMP.

- 1** Натисніть кнопку [Menu] на панелі керування або на пульті дистанційного керування.
- 2** Відкрийте меню **Мережа** і натисніть кнопку [Enter].
- 3** Виберіть параметр **Конфігурація мережі** і натисніть кнопку [Enter].
- 4** Відкрийте меню **Сповіщення** та натисніть клавішу [Enter].

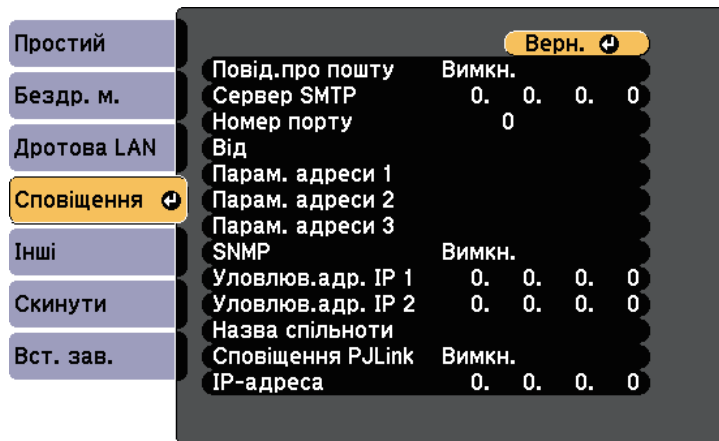

- 5** Для параметра **SNMP** установіть значення **Увімкн.**
- 6** Введіть до двох IP-адрес, щоб отримувати сповіщення SNMP (числа від 0 до 255 в кожному полі адреси).



Не використовуйте такі адреси: 127.x.x.x або від 224.0.0.0 до 255.255.255.255 (де x – число від 0 до 255). Цей проектор підтримує агента SNMP версії 1 (SNMPv1).

- 7** Введіть **Назва спільноти** SNMP (до 32 алфавітно-цифрових символів).
- 8** Після завершення вибору настройок, натисніть **Вст. зав.** і виконуйте інструкції на екрані, щоб зберегти настройки та вийти з меню.



За допомогою команд ESC/VP21 можна керувати проектором із зовнішніх пристроїв.

► **Пов'язані посилання**

- "Список команд ESC/VP21" [стор.121](#)
- "Розташування кабелів" [стор.122](#)

## Список команд ESC/VP21

Коли на проектор передається команда ON (Увімкн.), вмикається живлення і проектор починає розігріватися. Коли живлення проектора ввімкнено, на екран комп'ютера виводиться двокрапка «:» (3Ah).

Після вводу команди проектор виконує команду і повертає двокрапку «:», а потім приймає наступну команду.

Якщо команда, яку проектор обробляє, закінчується неправильно, проектор видає повідомлення про помилку і повертає двокрапку «:».

Доступні такі команди.

Пункт		Команда
Вмикання/вимикання живлення	Увімкн.	PWR ON
	Вимкн.	PWR OFF

Пункт		Команда	
Вибір сигналу	Комп'ютер1	Авто	SOURCE 1F
		RGB	SOURCE 11
		Компонент	SOURCE 14
	Комп'ютер2	Авто	SOURCE 2F
		RGB	SOURCE 21
		Компонент	SOURCE 24
	HDMI1 (EB-2247U/EB-2142W/EB-2042/EB-990U/EB-980W/EB-970/EB-109W/EB-108/EB-107/EB-W39) HDMI (EB-X39/EB-S39)		SOURCE 30
	HDMI2/MHL (EB-2247U/EB-2142W/EB-2042/EB-990U/EB-980W/EB-970/EB-109W/EB-108/EB-107) HDMI2 (EB-W39)		SOURCE A0
	Відео		SOURCE 41
	USB Display		SOURCE 51
USB		SOURCE 52	
LAN		SOURCE 53	
Screen Mirroring (EB-2247U/EB-2142W)		SOURCE 56	
Вимкнення та увімкнення A/V	Увімкн.	MUTE ON	
	Вимкн.	MUTE OFF	

В кінці кожної команди слід додавати код повернення каретки (CR – 0Dh). Тоді команду можна передавати.

Щоб дізнатися більше, зверніться в компанію Epson.

## Розташування кабелів

### Послідовне з'єднання

- Тип роз'єму: D-Sub 9-контактний (штекер)
- Назва входу проєктора: RS-232C
- Тип кабелю: кабель із перехресними (нуль-модемними) з'єднаннями контактів

На малюнку нижче ліворуч зображено панель проєктора, а праворуч — панель комп'ютера:

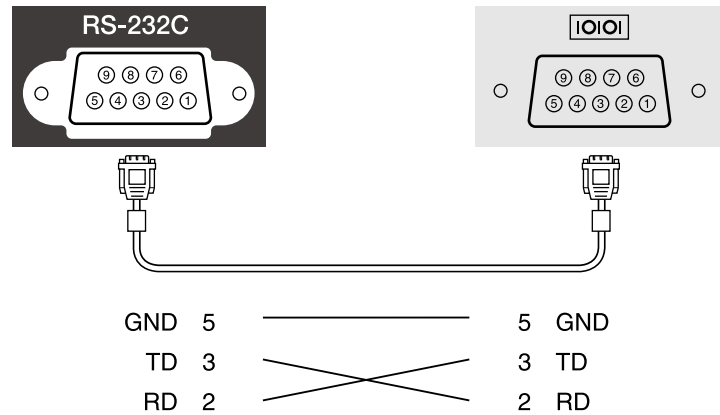

- Парність: немає
- Стоповий біт: 1 біт
- Керування потоками: немає

Назва сигналу	Функція
GND	Заземлення сигнального проводу
TD	Передача даних
RD	Отримання даних

### Протокол обміну даними

- Встановлена швидкість передачі інформації за замовчуванням: 9600 біт/с
- Кількість біт даних: 8 біт

PJLink — це стандартний протокол керування проекторами, сумісними з комп'ютерними мережами, прийнятий Асоціацією JBMIA (Japan Business Machine and Information System Industries Association, Асоціація виробників офісної техніки та інформаційних систем Японії) під час роботи над стандартизацією протоколів керування проекторами.

Проектор сумісний з стандартом PJLink Class2 прийнятим асоціацією JBMIA (EB-2247U/EB-2142W/EB-2042/EB-990U/EB-980W/EB-970/EB-109W/EB-108/EB-107/EB-W39/EB-X39).

Номер порту, використаного функцією пошуку PJLink, є 4352 (UDP).

Перш ніж використовувати функцію PJLink, необхідно встановити параметри мережі.

Він сумісний з усіма командами, за винятком вказаних нижче, визначених стандартом PJLink Class2. Узгодженість підтверджено перевіркою адаптованості стандарту PJLink.

<http://pjlink.jbmia.or.jp/english/>

- Несумісні команди

Функція		Команда за стандартом PJLink
Параметри вимкнення звуку й зображення	Вимкнення зображення	AVMT 11
	Вимкнення звуку	AVMT 21

- Вхідні порти та відповідний номер вхідного джерела

Ім'я вхідного порту	Номер вхідного джерела
Комп'ютер1	11
Комп'ютер2	12
Відео	21

Ім'я вхідного порту	Номер вхідного джерела
HDMI1 (EB-2247U/EB-2142W/EB-2042/EB-990U/EB-980W/EB-970/EB-109W/EB-108/EB-107/EB-W39) HDMI (EB-X39/EB-S39)	32
HDMI2/MHL (EB-2247U/EB-2142W/EB-2042/EB-990U/EB-980W/EB-970/EB-109W/EB-108/EB-107) HDMI2 (EB-W39)	33
USB	41
LAN	52
USB Display	53
Screen Mirroring (EB-2247U/EB-2142W)	57

- Назва виробника, що відображається після введення запиту імені компанії-виробника  
**EPSON**
- Назва моделі, що відображається після введення запиту назви продукту
  - EPSON 2247U
  - EPSON 2142W
  - EPSON 2042
  - EPSON 990U
  - EPSON 980W
  - EPSON 970
  - EPSON 109W
  - EPSON 108
  - EPSON 107
  - EPSON W39
  - EPSON X39
  - EPSON S39

## » Пов'язані посилання

- "Використання проектора в мережі" [стор.91](#)

За допомогою системи для моніторингу мережі та керування Crestron RoomView можна налаштувати проектор для використання в системі (EB-2247U/EB-2142W/EB-2042/EB-990U/EB-980W/EB-970/EB-109W/EB-108/EB-107/EB-W39/EB-X39). Crestron RoomView дає змогу керувати проектором і відстежувати його роботу через браузер.



- У разі використання Crestron RoomView не можна використовувати функції «Epson Web Control» та «Message Broadcasting» у Epson Projector Management.
- Якщо для параметра **Режим очікування** встановити значення **Зв'язок вкл.** в меню проектора ЕСО, можна керувати пристроєм, навіть якщо він перебуває в режимі очікування (коли живлення вимкнено).  
 🖱️ **ЕСО > Режим очікування > Режим очікування**

Докладніші відомості про Crestron RoomView див. на веб-сайті Crestron.

<http://www.crestron.com>

Для відстеження пристрою в системі можна використовувати програму Crestron RoomView Express або Crestron RoomView Server Edition від Crestron. Ви можете спілкуватися зі службою підтримки та надсилати термінові повідомлення. Детальніше див. на веб-сайті:

<http://www.crestron.com/getroomview>

У цьому посібнику містяться вказівки щодо виконання операцій на комп'ютері за допомогою браузера.

## » Пов'язані посилання

- "Налаштування підтримки Crestron RoomView" [стор.125](#)
- "Керування проектором, який підключено до мережі, за допомогою Crestron RoomView" [стор.126](#)
- "Параметри налаштування проектора: меню «ЕСО»" [стор.154](#)

## Налаштування підтримки Crestron RoomView

Щоб налаштувати проектор на відстеження та керування за допомогою системи Crestron RoomView, переконайтеся, що комп'ютер і проектор

підключено до мережі. У разі бездротового підключення налаштуйте проектор за допомогою режиму підключення мережі Додатково.

- 1 Натисніть кнопку [Menu] на панелі керування або на пульті дистанційного керування.
- 2 Відкрийте меню **Мережа** і натисніть кнопку [Enter].
- 3 Виберіть параметр **Конфігурація мережі** і натисніть кнопку [Enter].
- 4 Оберіть меню **Інші** і натисніть кнопку [Enter].

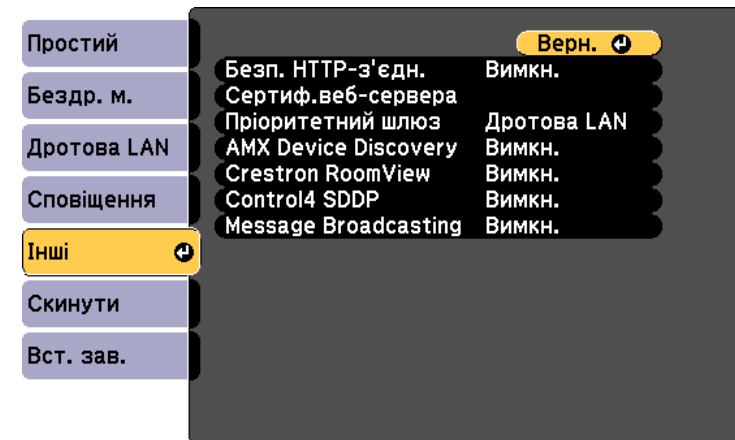

- 5 Установіть для параметра **Crestron RoomView** значення **Увімкн.**, щоб дозволити визначення проектора.
- 6 Після завершення вибору налаштувань, натисніть **Вст. зав.** і виконайте інструкції на екрані, щоб зберегти налаштування та вийти з меню.
- 7 Вимкніть проектор і ввімкніть його знову, щоб активувати параметр.

## Керування проектором, який підключено до мережі, за допомогою Crestron RoomView

Після налаштування проектора на використання інструменту Crestron RoomView можна керувати проекцією та відстежувати її за допомогою сумісного браузера.

- 1** Запустіть веб-браузер на комп'ютері, що підключений до мережі.
- 2** Введіть IP-адресу проектора в адресний рядок браузера і натисніть кнопку **Enter** на комп'ютері.

З'явиться такий екран:



- 3** Виберіть джерело входу, яким потрібно керувати, у вікні **Sources List**. Доступні джерела можна прокручувати за допомогою стрілок вгору та вниз у вікні.
- 4** Щоб керувати проекцією дистанційно, натискайте кнопки на екрані, які відповідають кнопкам дистанційного керування проектора. Кнопки можна прокрутити в нижній частині екрана.



Ці екранні кнопки не повністю відповідають кнопкам дистанційного керування проектора:

- OK виконує таку саму функцію, що й клавіша [Enter]
- Menu відображає меню проектора

- 5** Щоб переглянути відомості про проектор, перейдіть на вкладку **Info**.
- 6** Щоб змінити налаштування проектора, Crestron та пароля, перейдіть на вкладку **Tools**, виберіть налаштування на екрані, що з'явиться, та натисніть **Send**.
- 7** Після завершення вибору налаштувань натисніть **Exit**, щоб вийти із програми.

### ► Пов'язані посилання

- "Вікно операцій Crestron RoomView" [стор.126](#)
- "Вікно інструментів Crestron RoomView" [стор.127](#)

## Вікно операцій Crestron RoomView

За допомогою параметрів у вікні операцій можна керувати проектором і налаштовувати проєційоване зображення.



1	Power	Призначена для ввімкнення і вимкнення проектора.
	Vol-/Vol+	Регулювання гучності.
	A/V Mute	Увімкнення та вимкнення відео та звуку.
2	Перемикання на зображення з вибраного джерела сигналу. Щоб відобразити джерела сигналу, які не відображаються у списку <b>Sources List</b> , натисніть (а) або (б), щоб прокрутити вгору чи вниз. Поточне джерело відеосигналу відображається синім кольором. Назву джерела сигналу можна змінити, якщо потрібно.	
3	Freeze	Зупинка та продовження відтворення зображень.
	Contrast	Регулювання відмінності між світлом і тінню на зображеннях.
	Brightness	Регулювання яскравості зображення.
	Color	Регулювання насиченості кольорів для зображень.
	Sharpness	Регулювання різкості зображення.
	Zoom	Збільшення або зменшення зображення без зміни розміру проекції. Змінійте положення збільшеного зображення за допомогою кнопок зі стрілками.
4	Кнопки зі стрілками	Виконують такі самі функції, що й клавіші зі стрілками на пульті дистанційного керування.
	OK	Виконує таку саму функцію, що й клавіша [Enter] на пульті дистанційного керування.
	Menu	Відображає та закриває меню проектора.
	Auto	Призначена для оптимізації функцій <b>Трасування</b> , <b>Синхрон.</b> і <b>Позиція</b> в меню <b>Сигнал</b> проектора під час проєціювання аналогового сигналу RGB з порту Computer1 або Computer2.
	Search	Перехід до наступного джерела, на яке надходить сигнал зображення.
	Esc	Виконує таку саму функцію, що й кнопка [Esc] на пульті дистанційного керування.

5	Contact IT Help	Відображення вікна служби підтримки. Використовується для надсилання та отримання повідомлень адміністратора за допомогою системи Crestron RoomView Express.
	Info	Відображення інформації про підключений проектор.
	Tools	Зміна параметрів підключеного проектора.

## Вікно інструментів Crestron RoomView

Параметри у вікні Tools дають змогу змінювати різні можливості налаштування проектора.

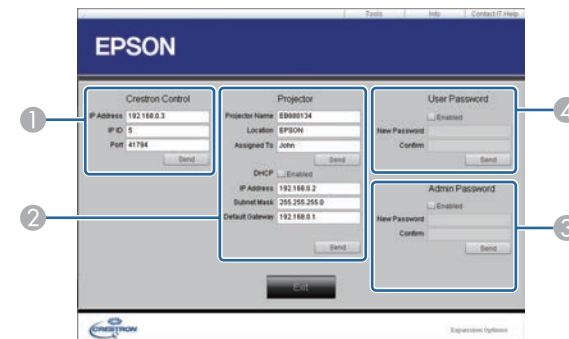

1	Налаштування центральних контролерів Crestron.
---	------------------------------------------------

2	Projector Name	Введіть назву, за якою підключений проектор можна буде відрізнити від інших проєкторів у мережі (не більше 16 алфавітно-цифрових символів).
	Location	Введіть місце, де встановлено проектор, який підключено до мережі (не більше 32 алфавітно-цифрових знаків і символів).
	Assigned To	Введіть ім'я користувача проєктора (не більше 32 алфавітно-цифрових знаків і символів).
	DHCP	Виберіть для використання DHCP. Якщо DHCP увімкнено, ввести IP-адресу неможливо.
	IP Address	Введіть IP-адресу, яку слід призначити підключеному проєктору.
	Subnet Mask	Введіть маску підмережі для підключеного проєктора.
	Default Gateway	Введіть адресу шлюзу для підключеного проєктора.
	Send	Натисніть цю кнопку, щоб підтвердити зміни, які внесено для проєктора.
	3	Enabled (Admin Password)
New Password		Введіть новий пароль у разі зміни пароля для відкриття вікна Tools (не більше 26 алфавітно-цифрових символів).
Confirm		Введіть такий самий пароль, як у полі <b>New Password</b> . Якщо паролі не збігатимуться, з'явиться повідомлення про помилку.
Send		Натисніть цю кнопку, щоб підтвердити зміни, які внесено у <b>Admin Password</b> .

4	Enabled (User Password)	Виберіть, щоб відображати запит пароля для відкриття робочого вікна на комп'ютері.
	New Password	Введіть новий пароль у разі зміни пароля для відкриття робочого вікна (не більше 26 алфавітно-цифрових символів).
	Confirm	Введіть такий самий пароль, як у полі <b>New Password</b> . Якщо паролі не збігатимуться, з'явиться повідомлення про помилку.
	Send	Натисніть цю кнопку, щоб підтвердити зміни, які внесено у <b>User Password</b> .



Можна запланувати до 30 подій, що запускатимуться на проекторі автоматично, як-от увімкнення/вимкнення проектора або зміна джерела вхідного сигналу (EB-2247U/EB-2142W). Проектор виконує обрані події в попередньо налаштовані дату та час.

## Попередження

Не розташуйте перед об'єктивом легкозаймисті предмети. У разі автоматичного увімкнення проектора за встановленим розкладом легкозаймисті предмети перед об'єктивом можуть спричинити пожежу.



- Якщо встановлено пароль **Захист розкладу**, спершу вимкніть пароль **Захист розкладу**.

**1** Встановіть дату й час в меню **Дата і час**.

☛ **Додаткові > Операція > Дата і час**

**2** Натисніть кнопку [Menu] на панелі керування або на пульті дистанційного керування.

**3** Виберіть меню **Додаткові** і натисніть кнопку [Enter].

**4** Виберіть **Параметри графіку** і натисніть кнопку [Enter].

**5** Виберіть пункт **Розклад** і натисніть клавішу [Enter].

**6** Виберіть **Додати новий** і натисніть кнопку [Enter].

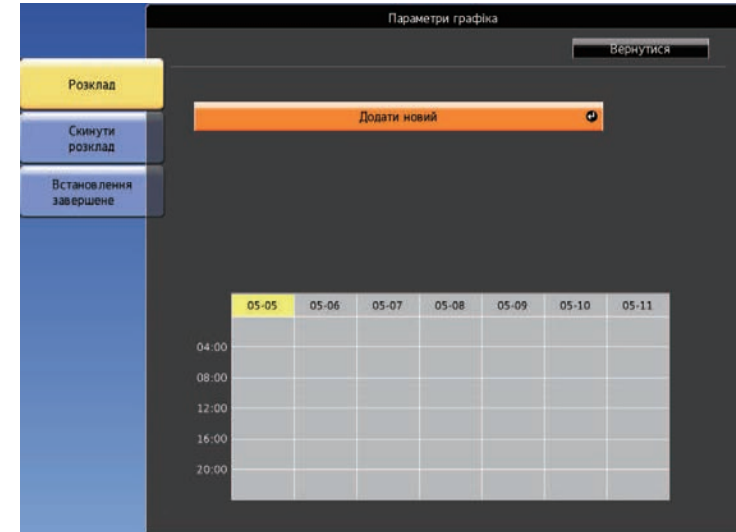

**7** Виберіть подробиці події, яку потрібно виконати.









**8** Виберіть дату та час події.



**9** Виберіть варіант **Зберегти** і натисніть кнопку [Enter].

Заплановані події відображаються на екрані з піктограмами, що вказують на стан події.



- ①  : правильний графік
-  : регулярний графік
-  : неправильний графік
- ② Наразі вибрана дата (виділена жовтим)
- ③  : одноразовий графік
-  : регулярний графік
-  : графік у режимі очікування (ввімкнення/вимкнення зв'язку в режимі очікування)
-  : неправильний графік

**10** Щоб відредагувати заплановану подію, виберіть графік і натисніть кнопку [Esc].

**11** Виберіть варіант з меню, що відображається.

- За допомогою параметрів **Увімкн.** або **Вимкн.** можна вмикати чи вимикати вибрану подію.
- За допомогою параметра **Редагувати** можна змінювати подробиці події або дату та час події.
- За допомогою параметру **Очистити** можна видалити заплановану подію зі списку.

**12** Виберіть **Вст. зав.**, а потім – **Так**.

Щоб видалити всі заплановані події, виберіть **Скинути розклад**.

» **Пов'язані посилання**

- "Установлення дати й часу" [стор.41](#)
- "Встановлення пароля" [стор.86](#)

# Настройка параметрів меню

Виконуйте інструкції, що наведені в цих розділах, щоб отримати доступ до системи меню проектора та змінити параметри проектора.

## ► Пов'язані посилання

- "Використання меню проектора" [стор.133](#)
- "Використання екранної клавіатури" [стор.134](#)
- "Параметри якості зображення: меню «Зображення»" [стор.135](#)
- "Параметри вхідного сигналу: меню «Сигнал»" [стор.137](#)
- "Параметри функцій проектора: меню «Параметри»" [стор.139](#)
- "Параметри налаштування проектора: меню «Додаткові»" [стор.141](#)
- "Параметри мережі проектора: меню «Мережа»" [стор.144](#)
- "Параметри налаштування проектора: меню «ЕСО»" [стор.154](#)
- "Відображення інформації про проектор: меню «Інформація»" [стор.156](#)
- "Параметри скидання проектора: меню «Скидання»" [стор.159](#)
- "Копіювання параметрів меню між проекторами (групове налаштування)" [стор.160](#)

За допомогою меню проектора можна налаштувати параметри керування роботою проектора. На екрані проектора з'явиться меню.

- 1 Натисніть кнопку [Menu] на панелі керування або на пульті дистанційного керування.

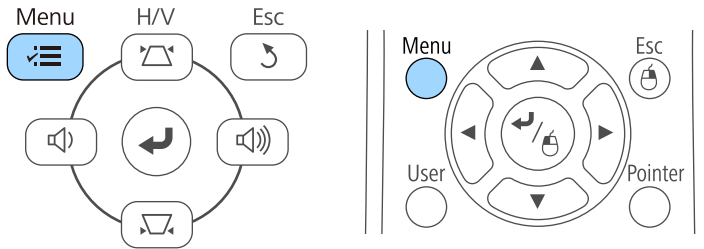

З'явиться екран меню з параметрами меню **Зображення**.

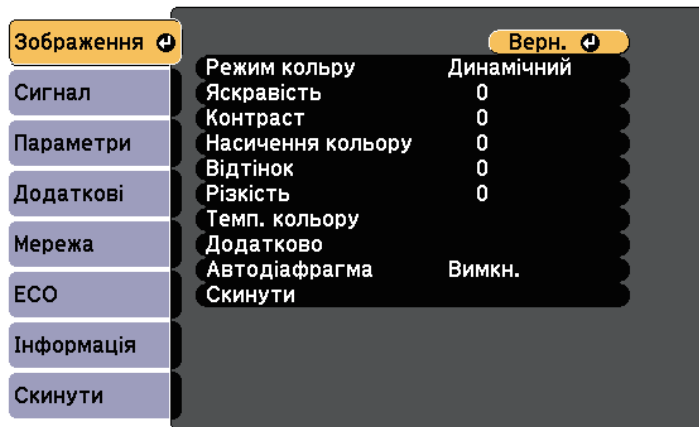

- 2 Щоб переміститися між меню в списку справа, натискайте кнопки зі стрілками вгору та вниз. Параметри кожного меню відображаються справа.





Доступні параметри залежать від поточного джерела вхідного сигналу.

- 3 Щоб змінити параметри в меню, що відображається, натисніть кнопку [Enter].
- 4 Щоб переміщатися між параметрами, натискайте кнопки зі стрілками вгору та вниз.
- 5 Змініть параметри за допомогою кнопок в списку, що знаходиться внизу екрану меню.
- 6 Щоб повернути всі параметри меню до значень за промовчанням, виберіть пункт **Скинути**.
- 7 Після завершення зміни параметрів меню, натисніть кнопку [Esc].
- 8 Натисніть кнопку [Menu] або [Esc], щоб вийти з меню.

Щоб ввести числа і літери, можна використовувати екранну клавіатуру.

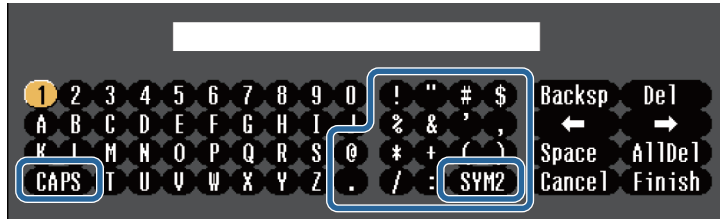
- 1 За допомогою кнопок зі стрілками на панелі керування чи пульті дистанційного керування можна виділити число чи літеру, які потрібно ввести, після чого натисніть кнопку [Enter].



 Щоразу під час вибору клавіші **CAPS** регістр літер змінюється на вищій або нижчий. Щоразу під час вибору клавіші **SYM1/2** змінюються символи в рамці.

- 2 Після введення тексту натисніть клавішу **Finish** на клавіатурі, щоб підтвердити введені дані. Виберіть **Cancel**, щоб скасувати введення тексту.

 За допомогою веб-браузера вашого комп'ютера, можна вибрати параметри проектора та керувати проєціюванням по мережі. Деякі символи не можна ввести за допомогою екранної клавіатури. Вводите текст за допомогою браузера.

» **Пов'язані посилання**

- "Доступний текст із використанням екранної клавіатури" [стор.134](#)
- "Керування проектором, що підключений до мережі, за допомогою браузера" [стор.114](#)

## Доступний текст із використанням екранної клавіатури

За допомогою екранної клавіатури можна ввести такий текст.

Тип тексту	Подробиці
Цифри	0123456789
Літери алфавіту	ABCDEFGHIJKLMNOPQRSTUVWXYZ abcdefghijklmnopqrstuvwxyz
Знаки	!"#\$%&'()*+,-./:;<=>?@[ \ ] ^_`{ }~

Параметри в меню **Зображення** дозволяють регулювати якість зображення з поточного джерела вхідного сигналу. Доступні параметри залежать від поточного джерела вхідного сигналу.

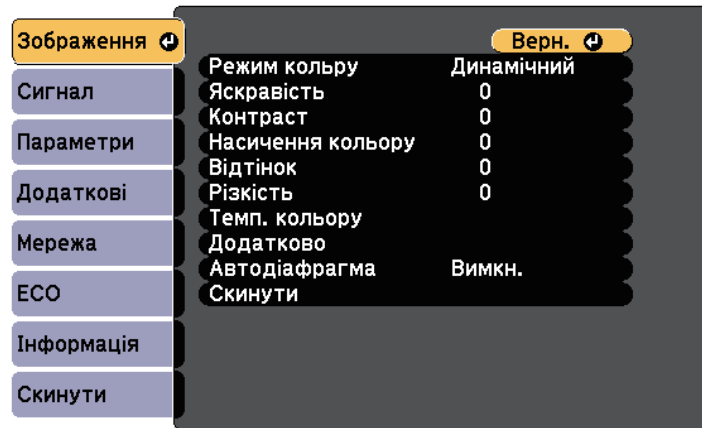

Щоб змінити параметри джерела вхідного сигналу, упевніться, що джерело підключене, і виберіть його.

Настроювання	Параметри	Опис
Режим кольору	Див. список доступних режимів кольору	Регулювання барвистості кольору зображення для різних типів зображень та умов.
Яскравість	Доступні змінювані рівні	Висвітлення чи затемнення всього зображення.
Контраст	Доступні змінювані рівні	Регулювання відмінності між світлими та темними областями на зображеннях.
Насичення кольору	Доступні змінювані рівні	Регулювання інтенсивності кольорів зображення.
Відтінок	Доступні змінювані рівні	Регулювання балансу між тонами зеленого та пурпурного на зображеннях.

Настроювання	Параметри	Опис
Різкість	Доступні змінювані рівні	Регулювання різкості чи м'якості деталей зображення.
Темп. кольору		Встановлення тону кольору на основі температури кольору.
	Темп. кольору	<b>Темп. кольору:</b> вибір температури кольору відповідно до вибраного режиму кольору. При виборі високих значень зображення матиме синій відтінок, а при виборі низьких значень – червоний відтінок.
	Режим корист.	<b>Режим корист.:</b> регулювання окремих компонентів R (червоний), G (зелений) і B (синій) для компенсації та підсилення.
Оптимізація зобра.	Зменшення завад	Знижує блимання аналогових зображень.
Додатково		Вибирає детальні параметри зображення:
	Деінтерлейсінг (для вхідного черезрядкового сигналу [480i/576i/1080i])	<b>Деінтерлейсінг:</b> увімкнення чи вимкнення конвертування сигналу з черезрядкового в прогресивний для відповідних типів відеозображень. <ul style="list-style-type: none"> <li>• <b>Вимкн.:</b> для швидких відеозображень.</li> <li>• <b>Відео:</b> для більшості відеозображень.</li> <li>• <b>Фільм/Авто:</b> для фільмів, комп'ютерної графіки й анімації.</li> </ul>
Автодіафрагма	Вимкн. Нормальне Вис. швидк.	Регулює яскравість проєціювання залежно від яскравості зображення. Доступно, якщо для параметра «Режим кольору» встановлено значення <b>Динамічний</b> або <b>Кіно</b> .

Настроювання	Параметри	Опис
Скинути	—	Скидання значень всіх параметрів меню <b>Зображення</b> для вибраного режиму кольору до параметрів за промовчанням.



- Параметр **Яскравість** не впливає на яскравість лампи. Використовуйте параметр **Енергоспоживання** в меню проектора ЕСО, щоб змінити режим яскравості лампи.

#### » Пов'язані посилання

- "Доступні режими кольору" [стор.60](#)



Зазвичай проектор автоматично визначає та оптимізує параметри вхідного сигналу. Використовуйте меню **Сигнал**, щоб настроїти параметри. Доступні параметри залежать від поточного джерела вхідного сигналу.



У меню **Сигнал** вибір параметрів недоступний, якщо поточним джерелом вхідного сигналу є такі:

- USB Display
- USB
- LAN
- Screen Mirroring (EB-2247U/EB-2142W)

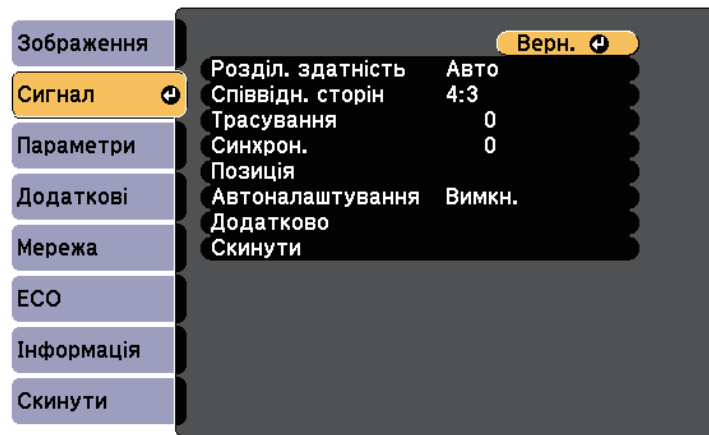

Ви можете відновити параметри за промовчанням **Трасування**, **Синхрон.** і **Позиція**, натиснувши кнопку [Auto] на пульті дистанційного керування.

Щоб змінити параметри джерела вхідного сигналу, упевніться, що джерело підключене, і виберіть його.

Настроювання	Параметри	Опис
Розділ. здатність	Авто Широк. Нормальне	Автоматична настройка роздільної здатності вхідного сигналу за допомогою параметра <b>Авто</b> .
Співвідн. сторін	Див. в список доступних співвідношень сторін	Встановлення співвідношення сторін (співвідношення ширини до висоти) вибраного джерела вхідного сигналу.
Трасування	Доступні змінювані рівні	Регулювання сигналу для усунення вертикальних смуг на зображеннях із комп'ютера.
Синхрон.	Доступні змінювані рівні	Регулювання сигналу для усунення мерехтіння або блимання на зображеннях із комп'ютера.
Позиція	—	Регулювання місця зображення на екрані.
Автоналаштування	Увімкн. Вимкн.	Автоматична оптимізація якості зображення з комп'ютера (коли <b>Увімкн.</b> ).
Край	Авто Вимкн. 4% 8%	Зміна співвідношення зображення, що проєціюється, щоб зробити краї видимими автоматично або відповідно до відсотків, які можна вибрати.

Настроювання	Параметри	Опис
Додатково	Відеодіапазон HDMI	<p><b>Відеодіапазон HDMI:</b> Встановлення відеодіапазону, що відповідає параметру пристрою, підключеного через порт HDMI.</p> <ul style="list-style-type: none"> <li>• <b>Авто:</b> автоматично визначає відеодіапазон.</li> <li>• <b>Нормальне:</b> зазвичай використовується для зображень з інших пристроїв, окрім комп'ютера; також може використовуватися, якщо темні області зображення є надто яскравими.</li> <li>• <b>Розширений:</b> зазвичай використовується для зображень з комп'ютера; також може використовуватися, якщо зображення надто темні.</li> </ul>
	Вхідний сигнал	<p><b>Вхідний сигнал:</b> визначення типу сигналу з джерел вхідного сигналу, що підключені до портів комп'ютера.</p> <ul style="list-style-type: none"> <li>• <b>Авто:</b> автоматичне визначення сигналів.</li> <li>• <b>RGB:</b> введення сигналу комп'ютера / відеосигналів RGB.</li> <li>• <b>Компонент:</b> введення композитних відеосигналів.</li> </ul>
	Відеосигнал	<p><b>Відеосигнал:</b> визначення типу сигналу з джерел вхідного сигналу, що підключені до портів відео. У разі завад або відсутності зображення в режимі <b>Авто</b>, виберіть сигнал, що відповідає підключеному обладнанню.</p>
Скинути	—	<p>Відновлення стандартних значень параметрів меню <b>Сигнал</b> до параметрів за промовчанням, окрім таких параметрів:</p> <ul style="list-style-type: none"> <li>• <b>Вхідний сигнал</b></li> </ul>

» **Пов'язані посилання**

- "Доступні співвідношення сторін зображення" [стор.57](#)

Параметри меню **Параметри** дозволяють змінити різні функції налаштувань проектора.

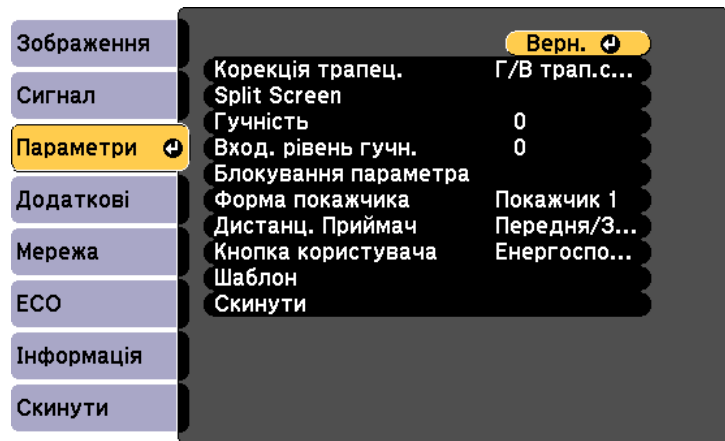

Настроювання	Параметри	Опис
Split Screen	Розмір екрана Джерело Поміняти екрани Джерело звуку Вирівняти Показати QR-код Вих. Split Screen	Розділення площі перегляду в горизонтальному напрямку та відображення двох зображень одне біля одного (натисніть кнопку [Esc], щоб скасувати відображення в режимі Split Screen).
Масштаб *	Доступні змінювані рівні	Збільшує розмір зображення на екрані проектора.
Гучність	Доступні змінювані рівні	Регулювання гучності системи динаміків проектора. Також можна налаштувати гучність зовнішніх динаміків. Значення параметра зберігаються для кожного джерела зображення.
Вход. рівень гучн. **	Доступні змінювані рівні	Регулює рівень вхідного сигналу з мікрофона. Якщо Вход. рівень гучн. збільшується, гучність іншого підключеного пристрою зменшується; якщо зменшується, гучність іншого підключеного пристрою збільшується.
Блокування параметра	Блок-ня керування	Контроль блокування кнопки проектора для захисту проектора: <b>Повне блокування:</b> блокування всіх кнопок. <b>Блок. Операції:</b> блокування всіх кнопок, окрім кнопки живлення. <b>Вимкн.:</b> немає заблокованих кнопок.
Форма покажчика	Покажчик 1:  Покажчик 2:  Покажчик 3: 	Зміна форми покажчика пульта дистанційного керування.

Настроювання	Параметри	Опис
Корекція трапец.		Регулювання форми прямокутного зображення (горизонтально та вертикально).
	Г/В трап.спотв.	<b>Г/В трап.спотв.:</b> оберіть для ручного коригування горизонтальних і вертикальних сторін вручну або ввімкнення/вимкнення автоматичної корекції. Також можна увімкнути чи вимкнути <b>Рег.гор.трап.спотв.</b>
	Quick Corner	<b>Quick Corner:</b> корекція форми зображення та вирівнювання за допомогою екранного дисплея.

Настроювання	Параметри	Опис
Дистанц. Приймач	Передня/Задня Передня Задня Вимкн.	Обмеження прийому сигналів пульта дистанційного керування вибраним приймачем; <b>Вимкн.</b> вимикає всі приймачі.
Кнопка користувача	Енергоспоживання Інформація Деінтерлейсінг Тестовий шаблон Розділ. здатність Вход. рівень гучн. ** Екран шаблонів Показати QR-код	Призначення параметра меню кнопки [User] на пульті дистанційного керування для швидкого доступу.
Шаблон		Вибір різних параметрів екрана шаблонів.  <div style="border: 1px solid black; padding: 5px; background-color: #ffffcc;"> <p><b>Попередження</b> Якщо шаблон відображатиметься протягом тривалого часу, на проєктованих зображеннях може залишитися відбиток шаблону.</p> </div>
	Екран шаблонів	<b>Екран шаблонів:</b> відображення вибраного типу шаблону на екрані для зручності під час презентації.
	Тип шаблону	<b>Тип шаблону:</b> можна вибрати один із чотирьох шаблонів або <b>Шаблон користувача</b> . Шаплони 1–4 — це попередньо зареєстровані шаблони у проекторі, наприклад, з лінійкою або сіткою.

Настроювання	Параметри	Опис
	Шаблон користувача	<b>Шаблон користувача:</b> запис проєційованого екрана та збереження його як шаблону для екрана.
	Тестовий шаблон	<b>Тестовий шаблон:</b> відображення тестового шаблону, що допомагає сфокусувати або масштабувати зображення, а також коригувати його форму (щоб скасувати відображення тестового шаблону, натисніть кнопку [Esc]).
Скинути	—	Відновлення стандартних значень параметрів меню <b>Параметри</b> до параметрів за промовчанням, окрім таких параметрів: <ul style="list-style-type: none"> <li>• <b>Масштаб</b> *</li> <li>• <b>Кнопка користувача</b></li> </ul>

\* Доступно лише для EB-S39.

\*\* Доступно лише для EB-2247U/EB-2142W/EB-2042/EB-990U/EB-980W/EB-970/EB-109W/EB-108/EB-107.

Параметри меню **Додаткові** дозволяють змінити різні функції налаштування проектора.

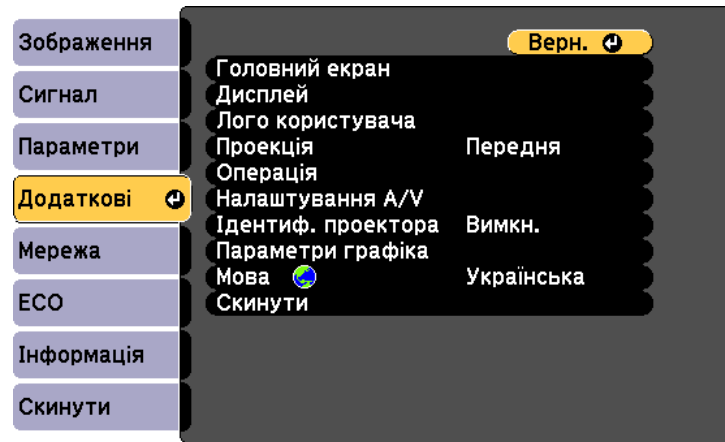

Налаштування	Параметри	Опис
Головний екран		Вибір параметрів відображення Головного екрану проектора:
	Авт. від. Гол. екр.	<b>Авт. від. Гол. екр.:</b> увімкнення чи вимкнення автоматичного відображення Головного екрану в разі відсутності вхідного сигналу під час увімкнення проектора.
	Налашт. функція 1 Налашт. функція 2	<b>Налашт. функція 1/Налашт. функція 2:</b> встановлення функцій та відображення налаштованого Головного екрану.
Дисплей		Вибір різних параметрів дисплея:

Налаштування	Параметри	Опис
	Повідомлення	<b>Повідомлення:</b> має значення <b>Увімкн.</b> , щоб відображати такі повідомлення, як назва джерела вхідного сигналу, назва режиму кольору, співвідношення сторін, повідомлення про відсутність сигналу або попередження про високу температуру на зображенні, що проєціюється. Установіть значення <b>Вимкн.</b> , якщо не потрібно відображати повідомлення.
	Фон дисплея	<b>Фон дисплея:</b> встановлення кольору екрана чи логотипу для повідомлення про відсутність сигналу.
	Екран запуску	<b>Екран запуску:</b> встановіть в положення <b>Увімкн.</b> , щоб під час запуску проектора відображався логотип.
	Вимкнення A/V	<b>Вимкнення A/V:</b> встановлює колір екрана чи логотипу для відображення, якщо увімкнено A/V Mute.
Логотип користувача	—	створення екрану, що відображається на проекторі для самоідентифікації та посилення безпеки.
Проекція	Передня Передня/Стеля Задня Задня/Стеля	Вибір положення проектора відносно екрану для правильного скерування зображення.
Операція		Вибір різних параметрів роботи:
	Direct Power On	<b>Direct Power On:</b> дозволяє увімкнути проектор, вставивши штекер в розетку і не натискаючи кнопку живлення.
	Висотний режим	<b>Висотний режим:</b> регулює робочу температуру проектора на висоті понад 1500 м.

Налаштування	Параметри	Опис
	Автопошук джерела	<b>Автопошук джерела:</b> встановіть <b>Увімкн.</b> , щоб автоматично виявляти сигнал та проєціювати зображення за відсутності вхідного сигналу.
	Автоввімкнення	<b>Автоввімкнення:</b> виберіть джерело зображення, з якого хочете автоматично запустити проєціювання. Коли проектор знаходить вхідний сигнал із вибраного джерела зображення, воно автоматично проєціюється в режимі очікування. Для цієї функції є наступні джерела зображення: <ul style="list-style-type: none"> <li>• HDMI1 (EB-2247U/EB-2142W/EB-2042/EB-990U/EB-980W/EB-970/EB-109W/EB-108/EB-107/EB-W39)</li> <li>• HDMI (EB-X39/EB-S39)</li> <li>• Комп'ютер1</li> <li>• USB Display</li> </ul>
	Парам. HDMI EQ	<b>Парам. HDMI EQ:</b> Регулює рівень вхідного сигналу HDMI залежно від типу пристрою, під'єданого до порту HDMI. Якщо зображення має багато перешкод або не проєціюється, потрібно змінити налаштування. Якщо зображення не відображаються при використанні пальчикового пристрою потокової передачі мультимедіа, оберіть <b>1</b> .
	Дата і час *	<b>Дата і час:</b> налаштування системних параметрів часу та дати проектора. <ul style="list-style-type: none"> <li>• <b>Перехід на літній час:</b> установіть значення <b>Увімкн.</b>, щоб увімкнути перехід на літній час.</li> <li>• <b>Інтернет-час:</b> установіть значення <b>Увімкн.</b>, щоб оновлювати час автоматично через Інтернет-сервер часу.</li> </ul>

Налаштування	Параметри	Опис
Налаштування A/V		Вибір різних параметрів аудіо- та відеовиходів:
	Вихід A/V	<b>Вихід A/V:</b> встановіть <b>Завжди</b> , щоб виводити звук і зображення на зовнішні пристрої, коли проектор знаходиться в режимі очікування.
	Вихід аудіо	<b>Вихід аудіо:</b> вибір входу аудіо під час проєціювання зображень. Для цієї функції є наступні джерела зображення: <ul style="list-style-type: none"> <li>• Комп'ютер1</li> <li>• Комп'ютер2</li> <li>• Відео</li> <li>• USB</li> </ul>
	EB-2247U/EB-2142W/EB-2042/EB-990U/EB-980W/EB-970/EB-109W/EB-108/EB-107/EB-W39:	<b>Вихід аудіо HDMI/Вихід аудіо HDMI1/Вихід аудіо HDMI2:</b> вибір входу аудіо під час проєціювання зображень із портів HDMI.
	Вихід аудіо HDMI1 Вихід аудіо HDMI2 EB-X39/EB-S39: Вихід аудіо HDMI	
	Зйомне дж. живл. **	<b>Зйомне дж. живл.:</b> дозволяє використовувати мікрофон з живленням через роз'єм.
Ідентиф. проектора	Вимкн. від 1 до 9	Призначення ідентифікатора проектора, в разі використання декількох проекторів.
Параметри графіка *	До меню Параметри графіка	Планування подій проектора, що будуть запущені автоматично в певні дату та час.

Налаштування	Параметри	Опис
Мова	Доступні різні мови	Вибір мови в меню проектора та відображення повідомлень.
Скинути	—	Відновлення стандартних значень параметрів меню <b>Додаткові</b> до параметрів за замовчуванням, окрім наступних: <ul style="list-style-type: none"> <li>• <b>Логотип користувача</b></li> <li>• <b>Проекція</b></li> <li>• <b>Висотний режим</b></li> <li>• <b>Автопошук джерела</b></li> <li>• <b>Парам. HDMI EQ</b></li> <li>• <b>Дата і час *</b></li> <li>• <b>Вихід A/V</b></li> <li>• <b>Ідентиф. проектора</b></li> <li>• <b>Параметри графіка *</b></li> <li>• <b>Мова</b></li> </ul>

\* Доступно лише для EB-2247U/EB-2142W.

\*\* Доступно лише для EB-2247U/EB-2142W/EB-2042/EB-990U/EB-980W/EB-970/EB-109W/EB-108/EB-107.



Якщо для параметра **Захист лого корист** встановлено значення **Увімкн.** на екрані **Захисний пароль**, змінити параметри, які пов'язані з відображення логотипу користувача, буде неможливо (**Фон дисплея**, **Екран запуску**, **Вимкнення A/V** у параметрі **Дисплей**). Спершу встановіть для параметра **Захист лого корист** значення **Вимкн.**

### » Пов'язані посилання

- "Вибір типів захисту паролем" [стор.87](#)

За допомогою параметрів меню **Мережа** можна переглядати інформацію про мережу та налаштувати керування проектором через мережу.

Якщо для параметра **Захист мережі** встановити значення **Увімкн.** на екрані **Захисний пароль**, змінити параметри мережі буде неможливо. Спершу встановіть для параметра **Захист мережі** значення **Вимкн.**

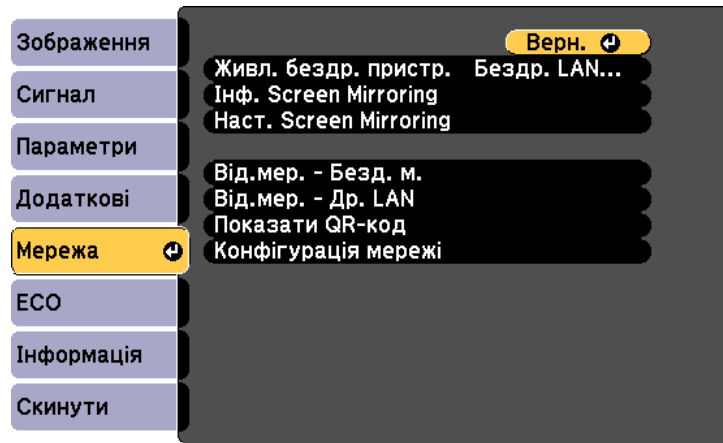

Настроювання	Параметри	Опис
Живл. бездр. пристр. *	Вкл. Screen Mirroring Бездр. LAN вкл. Обидві вимкнено	Налаштовує параметри бездротової мережі. Встановіть параметр <b>Вкл. Screen Mirroring</b> для захисту функцій Screen Mirroring. Встановіть параметр <b>Бездр. LAN вкл.</b> під час з'єднання проектора з комп'ютером через бездротову локальну мережу. Якщо ви не бажаєте підключатися до бездротової мережі, тоді вимкніть її, щоб попередити небажаний доступ.

Настроювання	Параметри	Опис
Живл. бездр. пристр. **	Бездр. LAN вкл. Вимкн.	Налаштовує параметри бездротової мережі. Встановіть параметр <b>Бездр. LAN вкл.</b> під час з'єднання проектора з комп'ютером через бездротову локальну мережу. Якщо ви не бажаєте підключатися до бездротової мережі, тоді вимкніть її, щоб попередити небажаний доступ.
Інф. Screen Mirroring *	Назва дисплея Адреса MAC Регіональний код Канал Підключені пристр.	Відображення стану Screen Mirroring і подробиць. Доступно, якщо для параметра <b>Живл. бездр. пристр.</b> встановлено значення <b>Вкл. Screen Mirroring.</b>
Наст. Screen Mirroring *	До меню Наст. Screen Mirroring	Конфігурація параметрів Screen Mirroring.
Від.мер. - Безд. м.	Режим з'єднання Сис. з б. м. Рівень антени Назва проектора SSID DHCP Адреса IP Маска підмережі Адр. маш.-шлюзу Адреса MAC Регіональний код IPv6	Відображення стану бездротової мережі та подробиць. Доступно, якщо для параметра <b>Живл. бездр. пристр.</b> встановлено значення <b>Бездр. LAN вкл.</b> При виборі опції <b>IPv6</b> з'являються такі налаштування. <ul style="list-style-type: none"> <li>• Адреса IPv6 (ручна) <ul style="list-style-type: none"> <li>• Адреса IPv6</li> <li>• Довжина префікса</li> <li>• Адр. маш.-шлюзу</li> </ul> </li> <li>• Адреса IPv6 (авт.) <ul style="list-style-type: none"> <li>• Тимчасова адреса</li> <li>• Адреса лок. з'єдн.</li> <li>• Адреса без стану</li> <li>• Адреса зі станом</li> </ul> </li> </ul>



Настроювання	Параметри	Опис
Від. мер. - Др. LAN ***	Назва проектора DHCP Адреса IP Маска підмережі Адр. маш.-шлюзу Адреса MAC Адреса IPv6 (ручна) Адреса IPv6 (авт.)	Відображення стану дротової мережі та подробиць. При виборі опції <b>Адреса IPv6 (ручна)</b> або <b>Адреса IPv6 (авт.)</b> відображаються наступні параметри. <ul style="list-style-type: none"> <li>• Адреса IPv6 (ручна) <ul style="list-style-type: none"> <li>• Адреса IPv6</li> <li>• Довжина префікса</li> <li>• Адр. маш.-шлюзу</li> </ul> </li> <li>• Адреса IPv6 (авт.) <ul style="list-style-type: none"> <li>• Тимчасова адреса</li> <li>• Адреса лок. з'єдн.</li> <li>• Адреса без стану</li> <li>• Адреса зі станом</li> </ul> </li> </ul>
Показати QR-код	—	Відображає QR-код для з'єднання з iOS або пристроями Android за допомогою програми Epson iProjection.
Конфігурація мережі	Додаткові меню мережі	Налаштування параметрів мережі.

\* Доступно лише для EB-2247U/EB-2142W.

\*\* Доступно лише для EB-2042/EB-990U/EB-980W/EB-970/EB-109W/EB-108/EB-107/EB-W39/EB-X39/EB-S39.

\*\*\* Доступно лише для EB-2247U/EB-2142W/EB-2042/EB-990U/EB-980W/EB-970/EB-109W/EB-108/EB-107/EB-W39/EB-X39.



Після підключення проектора до мережі, можна вибрати налаштування проектора і контролювати проєціювання за допомогою сумісного веб-браузера. Завдяки цьому можна отримати віддалений доступ до проектора.

## » Пов'язані посилання

- "Меню «Мережа»: параметри Screen Mirroring" [стор.145](#)
- "Меню «Мережа»: меню «Простий»" [стор.146](#)
- "Меню «Мережа»: меню «Бездротова мережа»" [стор.147](#)
- "Меню «Мережа»: меню «Дротова LAN »" [стор.150](#)
- "Меню «Мережа»: меню «Сповідання»" [стор.151](#)
- "Меню «Мережа»: меню «Інші»" [стор.152](#)
- "Меню «Мережа»: меню «Скинути»" [стор.153](#)
- "Вибір типів захисту паролем" [стор.87](#)

## Меню «Мережа»: параметри Screen Mirroring

У меню **Наст. Screen Mirroring** можна вибрати параметри Screen Mirroring (EB-2247U/EB-2142W).

☛ **Мережа > Наст. Screen Mirroring**

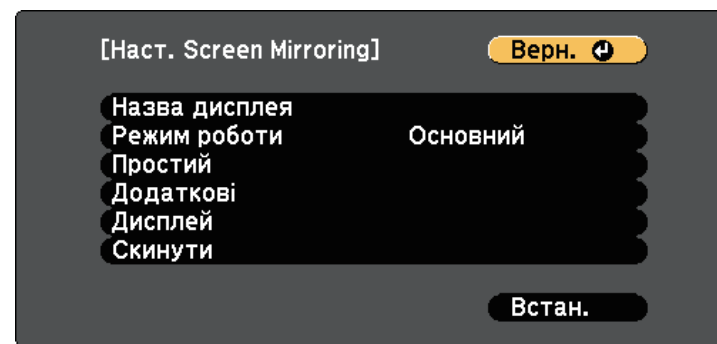

Настроювання	Параметри	Опис
Назва дисплея	До 32 алфавітно-цифрових символів	Введення назви для ідентифікації проектора під час його пошуку за допомогою функції Screen Mirroring.
Режим роботи	Простий Розширений	Виберіть <b>Розширений</b> , щоб підключитися із розширеними опціями.

Настроювання	Параметри	Опис
Простий	Сис. з б. м.	Перевірка способу зв'язку між проектором і мобільним пристроєм. Можна вибрати наступні методи: <ul style="list-style-type: none"> <li>• 802.11a/g/n/ac</li> <li>• 802.11a/g/n</li> <li>• 802.11g/n</li> </ul> Наявні методи відрізняються залежно від країни та регіонів.
	Налашт. продуктивн.	Регулювання швидкості/якості функції Screen Mirroring. Якщо потрібно покращити якість зображення, виберіть мале число. Якщо потрібно збільшити швидкість відтворення, виберіть велике число.
	Режим з'єднання	Вибір типу WPS (Wi-Fi Protected Setup) під час підключення до бездротової мережі. Виберіть PIN, щоб підвищити безпеку з'єднання. Якщо мобільний пристрій підтримує лише з'єднання PBC, виберіть PIN/PBC.  Доступно, якщо для параметра <b>Режим роботи</b> встановлено значення <b>Простий</b> .
Додаткові		Доступно, якщо для параметра <b>Режим роботи</b> встановлено значення <b>Розширений</b> .
	Режим наради	Вибір типу наради <ul style="list-style-type: none"> <li>• <b>Із переривань</b>: можна підключитися до іншого мобільного пристрою під час проєціювання Screen Mirroring.</li> <li>• <b>Без переривань</b>: можна підключитися виключно до одного пристрою.</li> </ul>
	Канал	Вибір каналу бездротового зв'язку, що використовується Screen Mirroring.

Настроювання	Параметри	Опис
Дисплей	Повід. про ПІН-код	Встановіть в положення <b>Увімкн.</b> , щоб відобразити восьмизначний PIN-код на зображенні, що проєціюється, при проєціюванні джерел сигналу окрім Screen Mirroring.
	Пов. імені пристр.	Встановіть в положення <b>Увімкн.</b> , щоб відобразити ім'я нового підключеного пристрою на зображенні, що проєціюється, при проєціюванні з інших вхідних джерел, окрім Screen Mirroring.
Скинути	—	Відновлення стандартних значень всіх параметрів меню <b>Нашт. Screen Mirroring</b> до параметрів за промовчанням.

## Меню «Мережа»: меню «Простий»

Параметри меню **Простий** дозволяють вибрати основні параметри мережі.

☛ **Мережа > Конфігурація мережі > Простий**

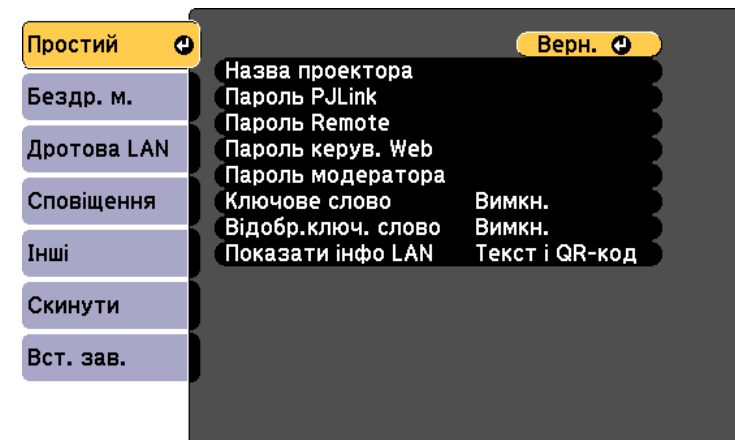

Настроювання	Параметри	Опис
Назва проектора	До 16 алфавітно-цифрових символів (не використовуйте символи " * + , / : ; < = > ? [ \ ] ` `   i пробіли)	Введіть назву для ідентифікації проектора в мережі.
Пароль PJLink *	До 32 алфавітно-цифрових символів	Введіть пароль для використання протоколу PJLink для керування проектором.
Пароль Remote	До 8 алфавітно-цифрових символів (не використовуйте символи * : i пробіли)	Введіть пароль доступу до проектора за допомогою Основного керування. (Ім'я користувача: <b>EPSONREMOTE</b> ; пароль за замовчуванням: <b>guest</b> .)
Пароль керув. Web	До 8 алфавітно-цифрових символів (не використовуйте символи * : i пробіли)	Введіть пароль доступу до проектора по мережі. (Ім'я користувача: <b>EPSONWEB</b> ; пароль за замовчуванням: <b>admin</b> .)
Пароль модератора	Номер із чотирьох цифр	Введіть ключове слово, щоб отримати доступ до проектора в ролі Модератора за допомогою Epson iProjection. (За замовчуванням пароль не встановлено.)

Настроювання	Параметри	Опис
Ключове слово	Увімкн. Вимкн.	Установіть значення <b>Увімкн.</b> , щоб встановити захисний пароль для запобігання доступу до проектора осіб, що не перебувають у приміщенні, де встановлено проектор. Потрібно ввести випадкове ключове слово, яке відображається на комп'ютері, на якому запущено Epson iProjection, щоб отримати доступ на проектор і надати доступ до поточного екрана.
Відобр.ключ. слово	Увімкн. Вимкн.	Встановити в положення <b>Увімкн.</b> , щоб показати ключове слово на проекції зображення, коли надано доступ на проектор через Epson iProjection.  Доступно, коли для параметра <b>Ключове слово*</b> встановлено значення <b>Увімкн.</b>
Показати інфо LAN	Текст і QR-код Текст	Установіть формат відображення інформації про мережу проектора.  Підключити мобільний пристрій до проектора через мережу можна після зчитування QR-коду за допомогою Epson iProjection. Стандартне значення цього параметра — <b>Текст і QR-код</b> .

\* Доступно лише для  
EB-2247U/EB-2142W/EB-2042/EB-990U/EB-980W/EB-970/EB-109W/EB-108/  
EB-107/EB-W39/EB-X39.

## Меню «Мережа»: меню «Бездротова мережа»

У меню **Бездротова мережа** можна вибрати параметри бездротової мережі LAN.

☛ Мережа > Конфігурація мережі > Бездр. м.

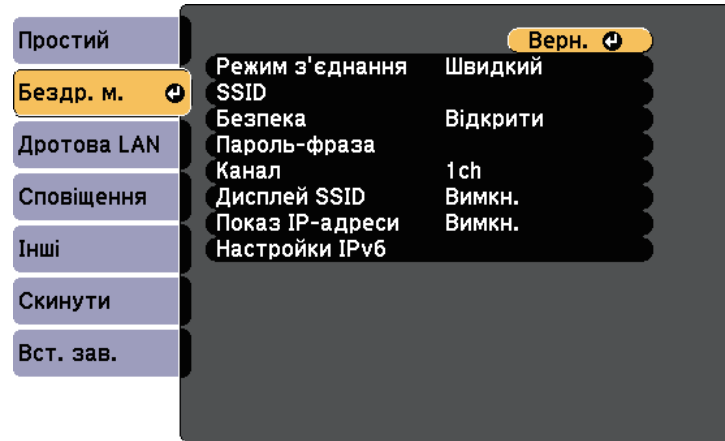

Настроювання	Параметри	Опис
Режим з'єднання	Швидкий	<b>Швидкий:</b> дозволяє підключитися до декількох смартфонів, планшетів або комп'ютерів через точку доступу бездротової мережі.  При виборі режиму з'єднання <b>Швидкий</b> проектор стає точкою легкого доступу. (Рекомендуємо обмежити кількість пристроїв до шести або менше, щоб підтримувати продуктивність проєціювання.)
	Розширений	<b>Розширений:</b> дозволяє підключитися до декількох смартфонів, планшетів або комп'ютерів через точку доступу бездротової мережі.
Пошук точки доступу	Пошук вигляду	Пошук доступних точок доступу до бездротової мережі в режимі підключення Розширений. Залежно від параметрів точки доступу їх може бути не відображено в списку.

Настроювання	Параметри	Опис
SSID	До 32 алфавітно-цифрових символів	Встановлення SSID (назви мережі) для системи бездротової мережі, до якої підключений проектор.
Безпека	Відкрити	Вибір типу підключення, що використовується в бездротовій мережі.  Виконуйте інструкції адміністратора мережної системи, що якої ви бажаєте підключитися, під час налаштування безпеки.  <b>Відкрити:</b> налаштування безпеки не виконано.
	WPA2-PSK	<b>WPA2-PSK:</b> зв'язок здійснюється за допомогою безпечного з'єднання WPA2. Використовується спосіб шифрування AES. Під час встановлення зв'язку між комп'ютером і проектором введіть значення, налаштоване для кодової фрази.
	WPA/WPA2-PSK	<b>WPA/WPA2-PSK:</b> підключення в персональному режимі WPA. Спосіб шифрування обирається автоматично відповідно до параметрів точки доступу. Установіть таку саму пароль-фразу, як для точки доступу.
	WPA2-EAP * WPA/WPA2-EAP *	<b>WPA2-EAP</b> або <b>WPA/WPA2-EAP:</b> підключення в режимі WPA-підприємство. Спосіб шифрування обирається автоматично відповідно до параметрів точки доступу. Виберіть цей параметр у разі використання протоколу LEAP.

Настроювання	Параметри	Опис
Пароль-фраза	Різні паролі-фрази довжиною від 8 до 32 символів (у разі введення в веб-браузері: різні паролі-фрази довжиною від 8 до 63 символів)	Вибір загальної пароль-фрази, що використовується в мережі, для безпеки <b>WPA2-PSK</b> і <b>WPA/WPA2-PSK</b> . Після введення паролю-фрази та натискання кнопки [Enter] буде встановлено значення, яке відобразиться із зірочкою (*). Рекомендуємо періодично змінювати пароль-фразу з міркувань безпеки. У разі ініціалізації параметрів мережі буде повернуто початкову пароль-фразу.
Параметр EAP *	Тип EAP	Налаштуйте параметри EAP для безпечного з'єднання <b>WPA2-EAP</b> та <b>WPA/WPA2-EAP</b> . <b>Тип EAP:</b> вибір протоколу автентифікації. <ul style="list-style-type: none"> <li>• <b>PEAP:</b> протокол автентифікації, що широко використовується а системах Windows Server.</li> <li>• <b>PEAP-TLS:</b> протокол автентифікації, що широко використовується у системах Windows Server. Установіть його в разі використання сертифіката клієнта.</li> <li>• <b>EAP-TLS:</b> протокол автентифікації, що широко застосовується для використання сертифіката клієнта.</li> <li>• <b>EAP-FAST, LEAP:</b> виберіть ці значення в разі використання цих протоколів автентифікації.</li> </ul>

Настроювання	Параметри	Опис
	Ім'я користувача	<b>Ім'я користувача:</b> введіть до 64 алфавітно-цифрових символів. У меню проектора не можна ввести більше 32 буквено-цифрових символів. Щоб ввести понад 32 символи, використовуйте браузер. Можна ввести доменне ім'я, додавши його перед іменем користувача та відокремивши скісною рискою (домен\ім'я користувача). Під час імпорту сертифікату клієнта ім'я, на яке було видано сертифікат, встановлюється автоматично.
	Пароль	<b>Пароль:</b> введіть пароль до 64 алфавітно-цифрових символів для автентифікації під час використання типів протоколів <b>PEAP</b> , <b>EAP-FAST</b> або <b>LEAP</b> . У меню проектора не можна ввести більше 32 буквено-цифрових символів. Щоб ввести понад 32 символи, використовуйте браузер. Після введення пароля та вибору команди <b>Встановити</b> , пароль відобразиться у вигляді зірочок (*).
	Сертифікат клієнта	<b>Сертифікат клієнта:</b> імпорт сертифіката клієнта в разі використання протоколів типу <b>PEAP-TLS</b> або <b>EAP-TLS</b> .
	Пере. серт. сер.	<b>Пере. серт. сер.:</b> увімкнення перевірки сертифіката сервера, якщо встановлено сертифікат ЦС.
	Сертифікат ЦС	<b>Сертифікат ЦС:</b> імпорт сертифіката ЦС у разі використання типів протоколів <b>PEAP</b> , <b>PEAP-TLS</b> , <b>EAP-TLS</b> або <b>EAP-FAST</b> .
	Ім'я серв. RADIUS	<b>Ім'я серв. RADIUS:</b> введіть ім'я сервера для перевірки. Можна ввести до 32 буквено-цифрових символів.

Настроювання	Параметри	Опис
Канал	1ch 6ch 11ch	Режим підключення Швидкий відповідає за вибір діапазону частот (каналу), що використовується бездротовою мережею.
IP-параметри	DHCP Адреса IP Маска підмережі Адр. маш.-шлюзу	<b>DHCP:</b> встановіть значення <b>Увімкн.</b> , якщо ваша мережа призначає адреси автоматично; встановіть значення <b>Вимкн.</b> для ручного введення мережної <b>Адреса IP</b> , <b>Маска підмережі</b> і <b>Адр. маш.-шлюзу</b> за допомогою чисел від 0 до 255 в кожному полі адреси.  Не використовуйте такі адреси: 0.0.0.0, 127.x.x.x, 192.0.2.x або від 224.0.0.0 до 255.255.255.255 (де «x» – це число від 0 до 255) в полі «IP-адреса», 255.255.255.255 або від 0.0.0.0 до 254.255.255.255 в полі «Маска підмережі» та 0.0.0.0, 127.x.x.x або від 224.0.0.0 до 255.255.255.255 в полі «Адреса шлюзу».
Дисплей SSID	Увімкн. Вимкн.	Виберіть, чи відображати SSID на екрані очікування мережі чи на головному екрані.
Показ IP-адреси	Увімкн. Вимкн.	Виберіть, чи відображати IP-адресу на екрані очікування мережі чи на головному екрані.
Настройки IPv6		Оберіть параметри IPv6, якщо потрібно підключити проектор до мережі, застосовуючи IPv6:
	IPv6	<b>IPv6:</b> задайте значення <b>Увімкн.</b> , якщо потрібно підключити проектор до мережі, застосовуючи IPv6.  IPv6 підтримується для контролю та управління мережею через Epson Web Control і PLink.

Настроювання	Параметри	Опис
	Автомат. Налаштування	<b>Автомат. Налаштування:</b> встановіть <b>Увімкн.</b> , щоб автоматично призначати адреси відповідно до повідомлення маршрутизатора.
	Викор. тимчас. адресу	<b>Викор. тимчас. адресу:</b> задайте значення <b>Увімкн.</b> , якщо хочете використовувати тимчасову адресу IPv6.

\* Доступно лише для EB-2247U/EB-2142W.

## Меню «Мережа»: меню «Дротова LAN »

У меню **Дротова LAN** можна вибрати параметри дротової мережі LAN (EB-2247U/EB-2142W/EB-2042/EB-990U/EB-980W/EB-970/EB-109W/EB-108/EB-107/EB-W39/EB-X39).

☛ **Мережа > Конфігурація мережі > Дротова LAN**

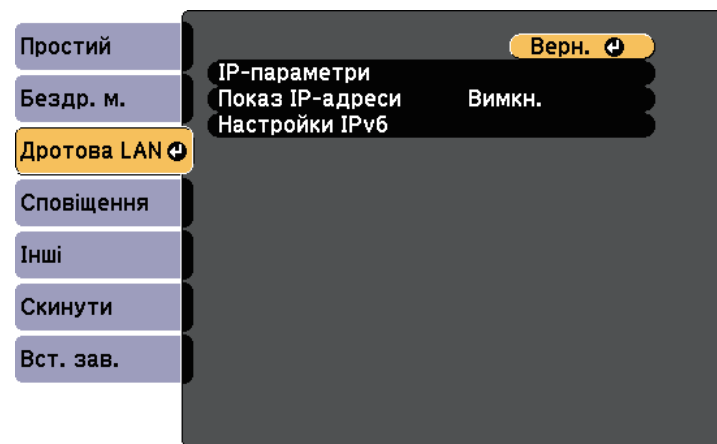

Настроювання	Параметри	Опис
IP-параметри	DHCP Адреса IP Маска підмережі Адр. маш.-шлюзу	<b>DHCP:</b> встановіть значення <b>Увімкн.</b> , якщо ваша мережа призначає адреси автоматично; встановіть значення <b>Вимкн.</b> для ручного введення мережної <b>Адреса IP</b> , <b>Маска підмережі</b> і <b>Адр. маш.-шлюзу</b> за допомогою чисел від 0 до 255 в кожному полі адреси.  Не використовуйте такі адреси: 0.0.0.0, 127.x.x.x, 192.0.2.x або від 224.0.0.0 до 255.255.255.255 (де «x» – це число від 0 до 255) в полі «IP-адреса», 255.255.255.255 або від 0.0.0.0 до 254.255.255.255 в полі «Маска підмережі» та 0.0.0.0, 127.x.x.x або від 224.0.0.0 до 255.255.255.255 в полі «Адреса шлюзу».
Показ IP-адреси	Увімкн. Вимкн.	Виберіть, чи відображати IP-адресу на екрані очікування мережі.
Настройки IPv6		Оберіть параметри IPv6, якщо потрібно підключити проектор до мережі, застосовуючи IPv6:
	IPv6	<b>IPv6:</b> задайте значення <b>Увімкн.</b> , якщо потрібно підключити проектор до мережі, застосовуючи IPv6.  IPv6 підтримується для контролю та управління мережею через Epson Web Control і PJLink.
	Автомат. Налаштування	<b>Автомат. Налаштування:</b> встановіть <b>Увімкн.</b> , щоб автоматично призначати адреси відповідно до повідомлення маршрутизатора.
	Викор. тимчас. адресу	<b>Викор. тимчас. адресу:</b> задайте значення <b>Увімкн.</b> , якщо хочете використовувати тимчасову адресу IPv6.

## Меню «Мережа»: меню «Сповіщення»

За допомогою налаштування параметрів меню **Сповіщення** можна отримувати електронні повідомлення про попередження чи помилки, які виникають під час роботи проектора.

☛ **Мережа > Конфігурація мережі > Сповіщення**

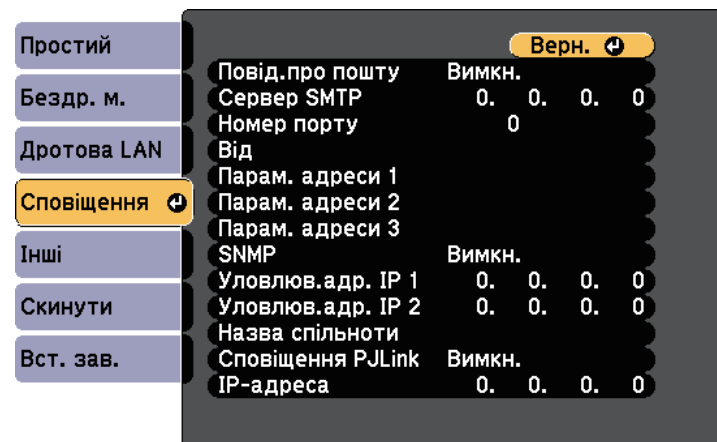

Настроювання	Параметри	Опис
Повід. про пошту	Увімкн. Вимкн.	Коли встановлено значення <b>Увімкн.</b> , на вказані адреси електронної пошти надсилаються попередження й повідомлення про помилки, які виникають під час роботи проектора.
Сервер SMTP	IP-адреса	Введіть IP-адресу для сервера SMTP проектора за допомогою чисел від 0 до 255 в кожному полі адреси.  Не використовуйте такі адреси: 127.x.x.x, 192.0.2.x або від 224.0.0.0 до 255.255.255.255 (де x – число від 0 до 255).

Настроювання	Параметри	Опис
Номер порту	Від 0 до 65535 (за промовчанням: 25)	Виберіть номер для номера порту сервера SMTP.
Від	До 32 алфавітно-цифрових символів	Введіть адресу електронної пошти відправника.
Парам. адреси 1 Парам. адреси 2 Парам. адреси 3	До 64 алфавітно-цифрових символів з веб-браузера (не використовуйте символи " ( ) , ; < > [ \ ] і пробіли)	Виберіть адресу електронної пошти та виберіть сповіщення, яке ви бажаєте отримати. Повторіть цей крок до трьох адрес.
SNMP	Увімкн. Вимкн.	Встановлення значення <b>Увімкн.</b> дає змогу контролювати стан проектора за допомогою протоколу SNMP. Щоб використовувати протокол SNMP для контролю стану проектора, потрібно встановити на комп'ютері програму адміністрування протоколу SNMP. Керування настройками протоколу SNMP має виконувати адміністратор мережі.
Уловлюв.адр. IP 1 Уловлюв.адр. IP 2	IP-адреса	Введіть до двох IP-адрес, щоб отримувати сповіщення SNMP (числа від 0 до 255 в кожному полі адреси). Не використовуйте такі адреси: 127.x.x.x або від 224.0.0.0 до 255.255.255.255 (де x – число від 0 до 255).
Назва спільноти	До 32 алфавітно-цифрових символів (не використовуйте пробіли та інші символи, окрім @)	Установіть назву спільноти SNMP.

Настроювання	Параметри	Опис
Сповіщення PJLink *	Увімкн. Вимкн.	Вмикає чи вимикає функцію Сповіщення PJLink.
IP-адреса *	IP-адреса	Введіть IP-адресу, щоб отримати робочий статус проектора, коли увімкнена функція Сповіщення PJLink. Введіть адреси, використовуючи від 0 до 255 у кожному полі адреси. Не використовуйте такі адреси: 127.x.x.x або від 224.0.0.0 до 255.255.255.255 (де x – число від 0 до 255).

\* Доступно лише для EB-2247U/EB-2142W/EB-2042/EB-990U/EB-980W/EB-970/EB-109W/EB-108/EB-107/EB-W39/EB-X39.

## Меню «Мережа»: меню «Інші»

Параметри меню **Інші** дозволяють вибрати основні параметри мережі.

☛ Мережа > Конфігурація мережі > Інші

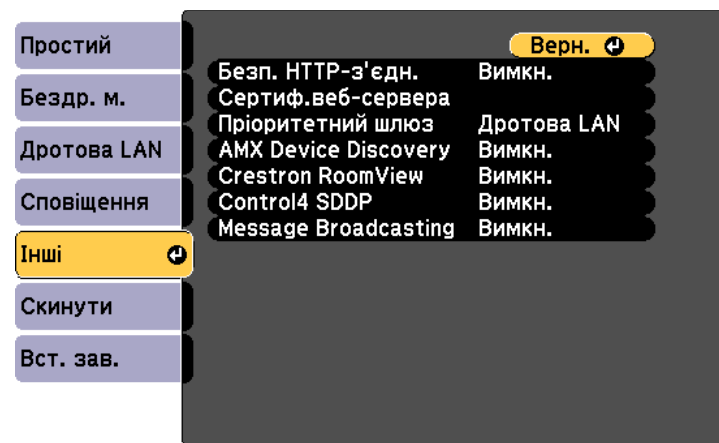



Настроювання	Параметри	Опис
Безпечне HTTP-з'єднання *	Увімкн. Вимкн.	Для посилення безпеки під час використання функції «Керування Web» передача даних між проектором і комп'ютером відбувається в зашифрованому вигляді. При налаштуванні параметрів безпеки за допомогою функції «Керування Web» рекомендується встановити для цього параметра значення <b>Увімкн.</b>
Сертиф. веб-сервера *	—	Імпорт сертифіката веб-сервера для безпечного HTTP-з'єднання.
Пріоритетний шлюз **	Дротова LAN Бездр. м.	Можна встановити пріоритетний шлюз.
AMX Device Discovery	Увімкн. Вимкн.	Щоб скористатися функцією AMX Device Discovery для пошуку проектора, встановіть для цього параметра значення <b>Увімкн.</b>
Crestron RoomView **	Увімкн. Вимкн.	Встановіть для цього параметра значення <b>Увімкн.</b> лише в тому випадку, якщо потрібно слідкувати за станом або керувати проектором через мережу за допомогою системи Crestron RoomView.  Під час ввімкнення функції Crestron RoomView функція Epson Message Broadcasting в системі ПЗ Epson Projector Management стає недоступною.
Control4 SDDP	Увімкн. Вимкн.	Установіть значення <b>Увімкн.</b> , щоб дозволити отримання інформації про пристрій за допомогою протоколу SDDP (Control4 Simple Device Discovery Protocol).
Message Broadcasting	Увімкн. Вимкн.	Встановіть значення <b>Увімкн.</b> для отримання повідомлень від Epson Projector Management. Деталі див. у <i>Посібник з експлуатації Epson Projector Management.</i>

\* Доступно лише для EB-2247U/EB-2142W.

\*\* Доступно лише для EB-2247U/EB-2142W/EB-2042/EB-990U/EB-980W/EB-970/EB-109W/EB-108/EB-107/EB-W39/EB-X39.

### ► Пов'язані посилання

- "Підтримка Crestron RoomView" [стор.125](#)

## Меню «Мережа»: меню «Скинути»

Параметри меню **Скинути** дозволяють скинути всі параметри мережі.

☛ **Мережа > Конфігурація мережі > Скинути**

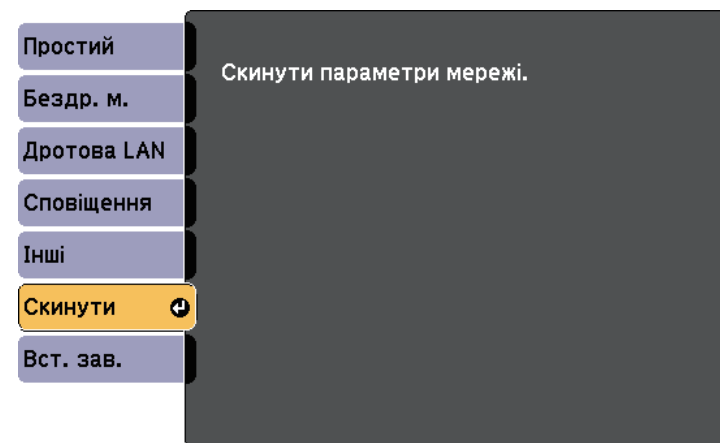

Настроювання	Параметри	Опис
Скинути параметри мережі.	Так Ні	Виберіть <b>Так</b> , щоб скинути всі параметри мережі.

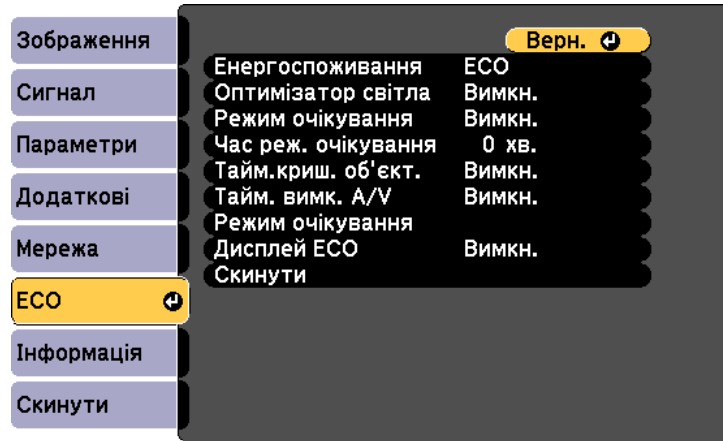

Параметри меню **ЕСО** дозволяють змінити різні функції з метою заощадження енергії.

Якщо обрати параметри енергозберігання, біля пункту меню з'явиться піктограма листка.



Налаштування	Параметри	Опис
Енергоспоживання		Вибір режиму яскравості лампи проектора. Якщо проектор використовується в висотному режимі або в місцях з високою температурою, ці параметри недоступні.
	Нормальне	<b>Нормальне:</b> налаштування максимальної яскравості лампи.
	ЕСО	<b>ЕСО:</b> зниження яскравості лампи та шуму вентилятора, а також заощадження енергії та продовження терміну служби лампи.

Налаштування	Параметри	Опис
Оптимізатор світла	Увімкн. Вимкн.	При налаштуванні на режим <b>Увімкн.</b> , яскравість лампи регулюється згідно з зображенням, яке проециюється. Це допомагає зменшити енергоспоживання пониженням яскравості лампи відповідно до кадру, який проециюється. Налаштування зберігаються для кожного Режиму кольору. Цей пункт доступний, якщо: <ul style="list-style-type: none"> <li>• для параметра <b>Енергоспоживання</b> встановлено значення <b>Нормальне</b>.</li> <li>• для параметра <b>Автодіафрагма</b> встановлено значення <b>Вимкн.</b>;   <b>Зображення &gt; Автодіафрагма</b></li> </ul>
Режим очікування	Увімкн. Вимкн.	Автоматичне вимкнення проектора за певний час бездіяльності (коли <b>Увімкн.</b> ).
Час реж. очікування	від 1 до 30 хв.	Встановлення часу в режимі очікування.
Тайм.криш. об'єкт.	Увімкн. Вимкн.	Автоматичне вимкнення проектора через 30 хв. після закриття кришки об'єктива (коли <b>Увімкн.</b> ).
Тайм. вимк. А/В	Увімкн. Вимкн.	Автоматичне вимкнення проектора через 30 хв., якщо активовано функцію <b>Вимкнення А/В</b> (коли <b>Увімкн.</b> ).
Режим очікування *		Доступно, якщо для параметра <b>Вихід А/В</b> встановлено значення <b>Під час проєкції</b> .

Налаштування	Параметри	Опис
	Режим очікування	<p><b>Зв'язок вкл.</b> вказує на те, що проектор можна контролювати через мережу, коли проектор перебуває в режимі очікування. Встановіть цей параметр, щоб виконайте такі операції, коли проектор перебуває в режимі очікування:</p> <ul style="list-style-type: none"> <li>• контроль та керування проектором через мережу</li> </ul> <p><b>Зв'язок вкл.</b> вибрано автоматично, якщо <b>Вихід А/V</b> встановлено на <b>Завжди</b>.</p> <p> <b>Додаткові &gt; Налаштування А/V &gt; Вихід А/V</b></p>
	порт	Виберіть бажаний порт <b>Дротова LAN</b> або <b>Бездротової мережі</b> поки у налаштуваннях <b>Режиму очікування</b> встановлено <b>Зв'язок вкл.</b>
Режим очікування**	Зв'язок вкл. Зв'язок вимк.	<p><b>Зв'язок вкл.</b> вказує на те, що проектор можна контролювати через мережу, коли проектор перебуває в режимі очікування. Встановіть цей параметр, щоб виконайте такі операції, коли проектор перебуває в режимі очікування:</p> <ul style="list-style-type: none"> <li>• контроль та керування проектором через мережу</li> </ul> <p><b>Зв'язок вкл.</b> вибрано автоматично, якщо <b>Вихід А/V</b> встановлено на <b>Завжди</b>.</p> <p> <b>Додаткові &gt; Налаштування А/V &gt; Вихід А/V</b></p>
Дисплей ЕСО	Увімкн. Вимкн.	Відображення піктограми листка в нижньому лівому куті екрану проєкції, що вказує на стан енергозберігання коли змінюється яскравість лампи (коли <b>Увімкн.</b> ).

Налаштування	Параметри	Опис
Скинути	—	Відновлення стандартних значень параметрів меню <b>ЕСО</b> до параметрів за промовчанням, окрім параметрів <b>Режим очікування</b> .

\* Доступно лише для EB-2247U/EB-2142W/EB-2042/EB-990U/EB-980W/EB-970/EB-109W/EB-108/EB-107/EB-W39/EB-X39.

\*\* Доступно лише для EB-S39.



- Коли увімкнено параметр **Час реж. очікування**, лампа на певний час тьмяніє, доки час не буде вичерпано, а проектор не вимкнеться.
- Коли увімкнено параметр **Тайм.криш. об'єкт.** або **Тайм. вимк. А/V**, енергоспоживання лампи знижується, коли кришку об'єктива закрито або коли активовано параметр **Вимкнення А/V**.

### ► Пов'язані посилання

- "Параметри налаштування проектора: меню «Додаткові»" [стор.141](#)

Щоб переглянути інформацію про проектор і його версію, відкрийте меню **Інформація**. Однак параметри меню змінювати не можна.

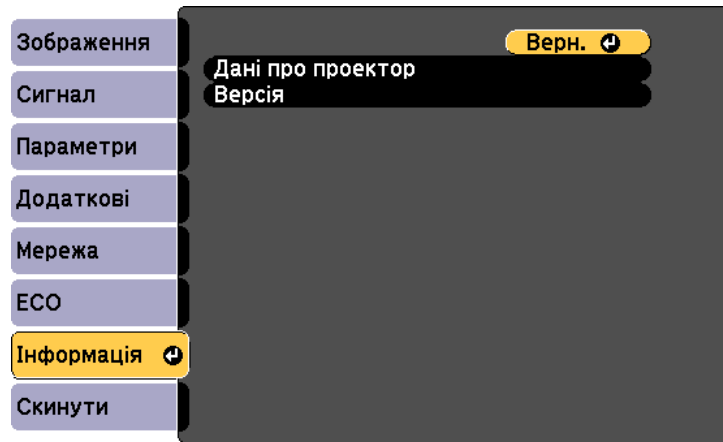

## Меню «Інформація»: меню «Дані про проектор»

Можна відобразити інформацію про проектор та джерела вхідного сигналу, якщо відкрити підменю **Дані про проектор** в меню проектора **Інформація**.

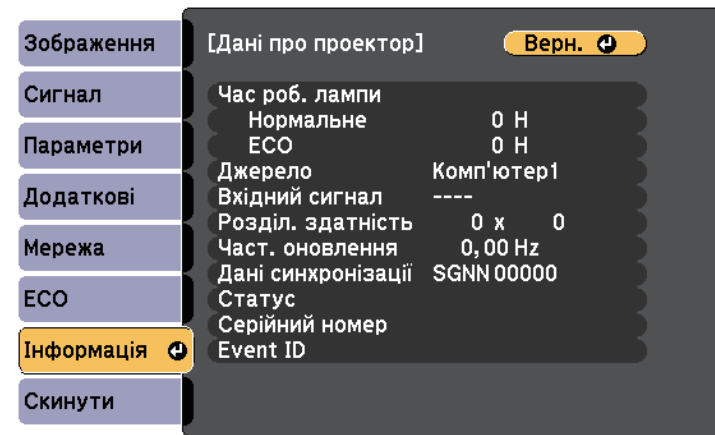

Одиниця інформації	Опис
Дані про проектор	Відображення інформації про проектор.
Версія	Відображення версії прошивки проектора.

### » Пов'язані посилання

- "Меню «Інформація»: меню «Дані про проектор»" [стор.156](#)



Доступні параметри залежать від поточного джерела вхідного сигналу.

Таймер використання лампи починає реєструвати кількість годин лише через мінімум 10 годин використання лампи.

Одиниця інформації	Опис
Час роб. лампи	Відображення кількості годин (H) використання лампи в режимах Енергоспоживання <b>Нормальне</b> та <b>ЕСО</b> ; якщо інформація виділена жовтим кольором, це означає, що невдовзі лампу Epson слід замінити на нову.
Джерело	Відображення назви порту, до якого підключене поточне джерело вхідного сигналу.
Вхідний сигнал	Відображення параметрів вхідного сигналу поточного джерела.

Одиниця інформації	Опис
Розділ. здатність	Відображення роздільної здатності поточного вхідного сигналу.
Відеосигнал	Відображення формату відеосигналу поточного джерела.
Част. оновлення	Відображення швидкості оновлення поточного джерела вхідного сигналу.
Дані синхронізації	Відображення інформації, що може знадобитися спеціалісту з обслуговування.
Статус	Відображення інформації про несправності проектора, що можуть знадобитися спеціалісту з обслуговування.
Серійний номер	Відображення серійного номера проектора.
Event ID	Відображення номера події «Event ID», що відповідає певній мережевій проблемі проектора; див. список кодів «Event ID».

## » Пов'язані посилання

- "Список кодів «Event ID»" [стор.157](#)

## Список кодів «Event ID»

Якщо в параметрів **Event ID** в меню **Дані про проектор** відображається кодовий номер, див. список кодів «Event ID», щоб усунути несправність проектора за цим кодом.

Якщо проблему не можна вирішити, зверніться по технічну підтримку до мережного адміністратора, або до компанії Epson.

Код Event ID	Причина та усунення несправності
0020	Сталася помилка зв'язку Screen Mirroring. Вимкніть і увімкніть проектор або перезапустіть ПЗ мережі.
0026	
0032	
0036	
0037	

Код Event ID	Причина та усунення несправності
0021	Не вдалося запустити Screen Mirroring. Вимкніть проектор і ще раз увімкніть його.
0022 0027 0028 0029 0030 0031 0035	Нестабільний зв'язок Screen Mirroring. Перевірте стан передачі даних, трохи зачекайте і ще раз підключіться до мережі.
0023 0024 0025	Не вдалося встановити підключення. Якщо на комп'ютері з'явиться екран введення PIN-коду, введіть PIN-код, що відображається на екрані очікування Screen Mirroring, або внизу справа на проєційованому зображенні. Якщо це не вирішило проблему, перезапустіть проектор та під'єднані пристрої, а потім перевірте параметри підключення.
0038 0042	Невідповідна система з бездротовою мережею. Перевірте систему з бездротовою мережею для мобільного пристрою або проектора, а потім повторіть з'єднання.
0041	Не вдалося встановити підключення. Видаліть записану інформацію проектора на своєму комп'ютері та спробуйте з'єднатися ще раз.
0043	Відеоформат не підтримується. Змініть роздільну здатність мобільного пристрою, а потім повторіть з'єднання. Або змініть налаштування <b>Налашт. продуктивн.</b> для проектора, а потім повторіть з'єднання.
0432 0435	Мережне ПЗ не запускається. Вимкніть проектор і ще раз увімкніть його.
0433	Передачі зображення не відображаються. Перезапустіть мережне ПЗ.
0434 0481 0482 0485	Нестабільна передача даних по мережі. Перевірте стан передачі даних, трохи зачекайте і ще раз підключіться до мережі.

Код Event ID	Причина та усунення несправності
0483 04FE	Раптове завершення роботи мережного ПЗ. Перевірте стан передачі даних, потім вимкніть проектор і ще раз увімкніть його.
0484	З'єднання з комп'ютером розірвано. Перезапустіть мережне ПЗ.
0479 04FF	Сталася системна помилка проектора. Вимкніть проектор і ще раз увімкніть його.
0891	Не вдалося знайти точку доступу з таким самим ідентифікатором SSID. Встановіть для комп'ютера, точки доступу та проектора однакові ідентифікатори SSID.
0892	Невідповідний тип автентифікації WPA/WPA2. Упевніться, що параметри безпеки бездротової локальної мережі встановлені правильно.
0893	Неправильний тип шифрування WEP/TKIP/AES. Упевніться, що параметри безпеки бездротової локальної мережі встановлені правильно.
0894	З'єднання з неавторизованою точкою доступу розірвано. Зверніться до мережного адміністратора.
0898	Не вдалося отримати параметри від сервера DHCP. Упевніться, що сервер DHCP працює правильно. Якщо протокол DHCP не використовується, встановіть для параметру <b>DHCP</b> значення <b>Вимкн.</b> в меню проектора <b>Мережа</b> . <ul style="list-style-type: none"> <li>☛ <b>Мережа &gt; Конфігурація мережі &gt; Бездротова мережа &gt; IP-параметри &gt; DHCP</b></li> <li>☛ <b>Мережа &gt; Конфігурація мережі &gt; Дротова LAN &gt; IP-параметри &gt; DHCP</b></li> </ul>
0899	Інші помилки зв'язку.
089A	Тип автентифікації EAP не відповідає мережі. Перевірте параметри безпеки бездротової LAN і переконайтеся, що сертифікат безпеки встановлено правильно.
089B	Помилка автентифікації на рівні сервера EAP. Перевірте параметри безпеки бездротової LAN і переконайтеся, що сертифікат безпеки встановлено правильно.
089C	Помилка автентифікації на рівні клієнта EAP. Перевірте параметри безпеки бездротової LAN і переконайтеся, що сертифікат безпеки встановлено правильно.

Код Event ID	Причина та усунення несправності
089D	Помилка обміну ключами. Перевірте параметри безпеки бездротової LAN і переконайтеся, що сертифікат безпеки встановлено правильно.
0920	Внутрішня батарея, що забезпечує відлік дати та часу проектора розрядилася. Зверніться за допомогою в компанію Epson.

Більшість параметрів проектора можна скинути до значень за замовчуванням за допомогою меню **Скинути**.

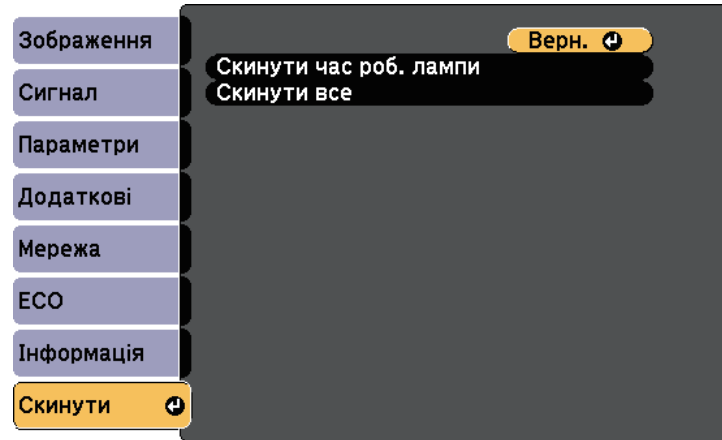

- Пункти меню Мережа, за виключенням параметра Живл. бездр. пристр.
- Час роб. лампи
- Пароль

\* Доступно, якщо для параметра **Захист логотипу користувача** встановлено значення **Увімкн.** в меню параметрів **Захисний пароль**.

Настроювання	Параметри	Опис
Скинути час роб. лампи	—	Скинути час роботи лампи проектора до нуля, коли замінюєте лампу.
Скинути все	—	Скидає більшість налаштувань проектора до значень за замовчуванням.

За допомогою параметра **Скинути все** не можна скинути такі параметри:

- Вхідний сигнал
- Масштаб
- Лого користувача
- Фон дисплея \*
- Екран запуску \*
- Вимкнення A/V \*
- Параметри графіка
- Мова
- Дата і час

Після вибору параметрів меню для одного проектора можна за допомогою вказаних нижче методів скопіювати ці параметри на інші проектори, за умови, що вони такої самої моделі.

- Налаштування за допомогою накопичувача USB.
- Налаштування через підключення до ПК і проектора за допомогою кабелю USB.
- Налаштування за допомогою засобу оновлення EasyMP Network Updater \*

Наведені нижче параметри меню не копіюються на інший проектор.

- Параметри меню **Мережа** (окрім меню **Сповідання** та меню **Інші**)
- Параметри **Час роб. лампи** і **Статус** в меню **Дані про проектор**

\* Доступно лише для

EB-2247U/EB-2142W/EB-2042/EB-990U/EB-980W/EB-970/EB-109W/EB-108/EB-107/EB-W39/EB-X39.



Перед регулюванням параметрів зображення, як-от «Корекція трапець», виконайте групове налаштування. Оскільки значення регулювання зображення також скопійовано на інший проектор, регулювання, які ви виконали до групового налаштування, було перезаписано, тому відрегульований екран може змінитися.

Під час копіювання налаштувань меню з одного проектора на інший, логотип користувача також копіюється. Не реєструйте інформацію, якою ви не бажаєте розповсюджувати між кількома проекторами, як логотип користувача.

## **Обережно**

Компанія Epson не несе відповідальності за помилки групового налаштування та витрати, що пов'язані з виправленням цих помилок, через відключення електроенергії, помилок зв'язку чи інших проблем, що можуть бути спричинені через несправності.

### » Пов'язані посилання

- "Перенесення налаштувань з накопичувача USB" [стор.160](#)
- "Перенесення налаштувань з комп'ютера" [стор.161](#)

## Перенесення налаштувань з накопичувача USB

Скопіювати параметри меню з одного проектора на інший проектор аналогічної моделі можна за допомогою USB-флеш-накопичувача.



USB-флеш-накопичувач повинен бути в форматі FAT, а будь-які функції безпеки повинні бути вимкнені. Перш ніж використовувати накопичувач для групового настроювання, видаліть всі файли, інакше параметри можуть неправильно зберегтися.

- 1** Від'єднайте кабель живлення від проектора та переконайтеся, що всі індикатори проектора вимкнено.
- 2** Підключіть порожній USB-накопичувач до порту проектора USB-A.
- 3** Утримуйте кнопку [Esc] на пульті дистанційного керування або панелі керування, а також підключіть кабель живлення до проектора.
- 4** Коли всі індикатори проектора засвітяться, відпустіть кнопку [Esc].  
Індикатори почнуть блимати, а файл групового налаштування запишеться на USB-флеш-накопичувач. Після завершення запису проектор вимкнеться.

## **Обережно**

Не від'єднуйте кабель живлення та не виймайте USB-флеш-накопичувач із проектора під час записування файлу. Якщо кабель живлення або USB-флеш-накопичувач від'єднано, проектор може не запуститися.

- 5** Вийміть USB-флеш-накопичувач.





Назва файлу групового налаштування: PJCONFDATA.bin. Якщо потрібно змінити назву файлу, додайте текст після «PJCONFDATA», використовуючи лише алфавітно-цифрові символи. Якщо змінити розділ «PJCONFDATA» в імені файлу, проектор може не розпізнати файл належним чином.



Ви можете скористатися методом групового налаштування в таких версіях операційних систем:

- Windows Vista чи новіші версії
- OS X 10.7.x чи новіші версії

**6** Від'єднайте кабель живлення від проектора, на який потрібно скопіювати параметри, та впевніться, що всі індикатори проектора вимкнено.

**7** Підключіть USB-накопичувач, на якому міститься файл пакетного налаштування, до порту проектора USB-A.

**8** Утримуйте кнопку [Menu] на пульті дистанційного керування або панелі керування, а також підключіть кабель живлення до проектора.

**9** Коли всі індикатори проектора засвітяться, відпустіть кнопку [Menu].

Коли всі індикатори починають блимати, налаштування записуються. Після завершення запису проектор вимкнеться.

## **Обережно**

Не від'єднуйте кабель живлення та не виймайте USB-флеш-накопичувач із проектора під час записування файлу. Якщо кабель живлення або накопичувач від'єднано, проектор може не запуститися.

**10** Вийміть USB-флеш-накопичувач.

**1** Від'єднайте кабель живлення від проектора та переконайтеся, що всі індикатори проектора вимкнено.

**2** Підключіть USB-кабель до USB-порту комп'ютера та порту USB-B проектора.

**3** Утримуйте кнопку [Esc] на пульті дистанційного керування або панелі керування, а також підключіть кабель живлення до проектора.

**4** Коли всі індикатори проектора засвітяться, відпустіть кнопку [Esc].  
Комп'ютер розпізнає проектор як знімний диск.

**5** Відкрийте піктограму чи папку зі знімним диском і збережіть файл групового налаштування на комп'ютері.



Назва файлу групового налаштування: PJCONFDATA.bin. Якщо потрібно змінити назву файлу, додайте текст після «PJCONFDATA», використовуючи лише алфавітно-цифрові символи. Якщо змінити розділ «PJCONFDATA» в імені файлу, проектор може не розпізнати файл належним чином.

**6** Вийміть USB-пристрій (в ОС Windows) або перетягніть піктограму знімного диску до «кошика» (Mac).

**7** Від'єднайте USB-кабель.  
Проектор вимкнеться.

## Перенесення налаштувань з комп'ютера

Скопіювати параметри меню з одного проектора на інший аналогічної моделі можна, з'єднавши комп'ютер із проектором за допомогою USB-кабелю.

**8** Від'єднайте кабель живлення від проектора, на який потрібно скопіювати параметри, та впевніться, що всі індикатори проектора вимкнено.

**9** Підключіть USB-кабель до USB-порту комп'ютера та порту USB-B проектора.

**10** Утримуйте кнопку [Menu] на пульті дистанційного керування або панелі керування, а також підключіть кабель живлення до проектора.

**11** Коли всі індикатори проектора засвітяться, відпустіть кнопку [Menu].

Комп'ютер розпізнає проектор як знімний диск.

**12** Скопіюйте файл пакетного налаштування (PJCONFDATA.bin), збережений на комп'ютері, в папку верхнього рівня знімного диску.



Не копіюйте жодні інші файли чи папки на знімний диск, окрім файлу групового налаштування.

**13** Вийміть USB-пристрій (в ОС Windows) або перетягніть піктограму знімного диску до «кошика» (Mac).

**14** Від'єднайте USB-кабель.

Коли всі індикатори починають блимати, налаштування записуються. Після завершення запису проектор вимкнеться.

## **⚠️ Обережно**

Не від'єднуйте шнур живлення від проектора, коли файл записується. Якщо шнур живлення від'єднано, проектор може запуститися неправильно.

## » Пов'язані посилання

- "Повідомлення про помилку під час групового налаштування" [стор.162](#)

## Повідомлення про помилку під час групового налаштування

Індикатори проектора сигналізують про помилку під час виконання операції групового налаштування. Перевірте стан індикаторів проектора та виконуйте вказівки, описані в цій таблиці.

Стан індикатора	Проблема та її вирішення
<p>Status  </p> <p> </p> <p>Lamp Temp</p> <ul style="list-style-type: none"> <li>• Лампа: Оранжевий - швидко блимає</li> <li>• Темп.: Оранжевий - швидко блимає</li> </ul>	<p>Можливо, файл пакетного налаштування пошкоджено або USB-накопичувач чи кабель USB підключено неправильно.</p> <p>Від'єднайте накопичувач або кабель USB, від'єднайте, а потім під'єднайте кабель живлення проектора та повторіть спробу.</p>
<p>Status  </p> <p> </p> <p>Lamp Temp</p> <ul style="list-style-type: none"> <li>• Живлення: Синій - швидко блимає</li> <li>• Стан: Синій - швидко блимає</li> <li>• Лампа: Оранжевий - швидко блимає</li> <li>• Темп.: Оранжевий - швидко блимає</li> </ul>	<p>Можливо, відбувся збій запису налаштувань та у прошивці проектора сталася помилка.</p> <p>Припиніть використовувати проектор і від'єднайте його від розетки. Зверніться за допомогою в компанію Epson.</p>

## » Пов'язані посилання

- "Стан індикатора проектора" [стор.178](#)

# Обслуговування проектора

Щоб обслужити проектор, виконуйте вказівки, що наведені в цих розділах.

## ► Пов'язані посилання

- "Обслуговування проектора" [стор.164](#)
- "Очищення об'єктива" [стор.165](#)
- "Очищення корпусу проектора" [стор.166](#)
- "Обслуговування повітряного фільтру та вентиляційних отворів" [стор.167](#)
- "Обслуговування лампи проектора" [стор.170](#)
- "Заміна батарей у пульті дистанційного керування" [стор.175](#)

Може знадобитися періодичне очищення об'єктиву проектора, а також повітряного фільтра та вентиляційних отворів, щоб запобігти перегріванню проектора через блокування вентиляції.

Слід замінити лише такі деталі: лампу, повітряний фільтр та батарейки до пульту дистанційного керування. У разі потреби замінити деталь, зверніться до компанії Epson або авторизованого агента з обслуговування Epson.

### **Попередження**

Перш ніж очищати деталі проектора, вимкніть його та витягніть з розетки кабель живлення. Дозволено відкривати кришки на проекторі лише згідно з інструкціями в цьому посібнику. Небезпечне електричне напруження проектора може призвести до травмування.

Очищуйте об'єктив проектора періодично, або коли на його поверхні з'являється пил або плями.

- Щоб стерти пил або плями, обережно протріть об'єктив папером для очищення об'єктива.
- Щоб стерти плями, що в'їлися, змочіть нанесіть на м'яку тканину без ворсу очищувачем для об'єктивів та обережно протріть об'єктив. Заборонено розпилювати рідину просто безпосередньо на об'єктив.

### **Попередження**

Заборонено використовувати очищувачі для об'єктивів, що містять легкозаймісті гази. Є загроза пожежі через підвищене виділення тепла лампою проектору.

### **Попередження**

Заборонено використовувати для очищення об'єктива очищувач для скла або тверді матеріали та наражати об'єктив на удари, інакше він може пошкодитися. Заборонено використовувати балончики зі скрапленням повітрям, оскільки можуть утворитися залишки легкозаймістих газів.

Перш ніж очищати корпус проектора, вимкніть його та і від'єднайте кабель живлення.

- Витирайте пил чи бруд за допомогою м'якої сухої тканини без ворсу.
- Бруд, що не змивається, слід витирати за допомогою м'якої тканини, що змочена водою з м'яким мильним розчином. Заборонено розпилювати рідину просто на проектор.

### **Попередження**

Заборонено застосовувати для очищення корпусу проектора віск, спирт, бензин, розчинник та інші хімічні речовини. Це може призвести до пошкодження корпусу. Заборонено використовувати балончики зі скрапленим повітрям, оскільки можуть утворитися залишки легкозаймистих газів.

Регулярне обслуговування фільтрів важливе для підтримки проектора а робочому стані. Очищуйте повітряний фільтр, коли з'являється повідомлення про те, що температура проектора досягла максимального рівня. Рекомендується чистити ці деталі кожні 10 000\* годин або 6000\*\* годин. Якщо проектор працює в особливо заповненому середовищі, здійснювати очищення потрібно частіше.

\* Доступно лише для EB-2247U/EB-2142W/EB-2042/EB-990U/EB-980W/EB-970.

\*\* Доступно лише для EB-109W/EB-108/EB-107/EB-W39/EB-X39/EB-S39.

## Попередження

Якщо не виконувати регулярне обслуговування, з'явиться повідомлення проектора Epson про те, що температура проектора досягла максимального рівня. Не чекайте, доки з'явиться це повідомлення. Виконуйте обслуговування фільтра проектора регулярно, оскільки тривала дія високої температури може знизити термін служби проектора або лампи.

## ► Пов'язані посилання

- "Очищення повітряних фільтрів та вентиляційних отворів" [стор.167](#)
- "Заміна повітряного фільтра" [стор.167](#)

## Очищення повітряних фільтрів та вентиляційних отворів

Очищуйте повітряні фільтри чи вентиляційні отвори проектора, коли вони забруднюються або коли з'являється нагадування про їх очищення.

**1** Вимкніть проектор і від'єднайте кабель живлення.

**2** Обережно витріть бруд за допомогою невеличкого порохотяга, що розроблений для комп'ютерів, або дуже м'якої щітки (як-от пензель).

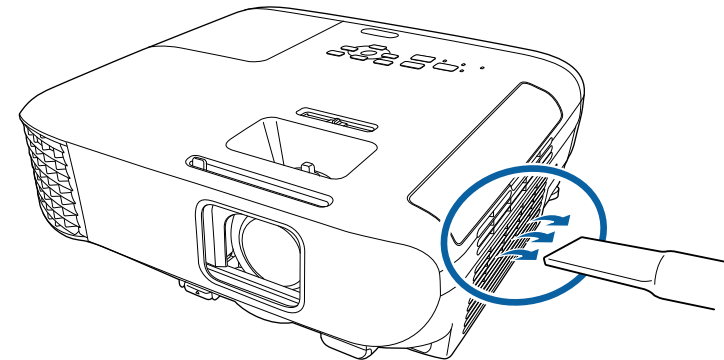

Щоб очистити повітряний фільтр з обох боків, його можна зняти. Заборонено промивати повітряний фільтр у воді чи використовувати для його очищення порошки чи розчинники.

## Попередження

Заборонено використовувати скраплене повітря. Можуть утворитися залишки легкозаймистих газів, а пил чи бруд можуть потрапити в оптичну схему проектора чи інші чутливі області.

**3** Якщо пил важко усунути або якщо повітряний фільтр пошкоджений, замініть його.

## Заміна повітряного фільтра

Повітряний фільтр слід замінити в таких ситуаціях:

- якщо після очищення повітряного фільтра з'являється повідомлення про потребу його очистити чи замінити

- якщо повітряний фільтр розірваний чи пошкоджений

Повітряний фільтр можна замінити, якщо проектор змонтовано на стелі або стоїть на столі.

**1** Вимкніть проектор і від'єднайте кабель живлення.

**2** Відкрийте кришку повітряного фільтра.

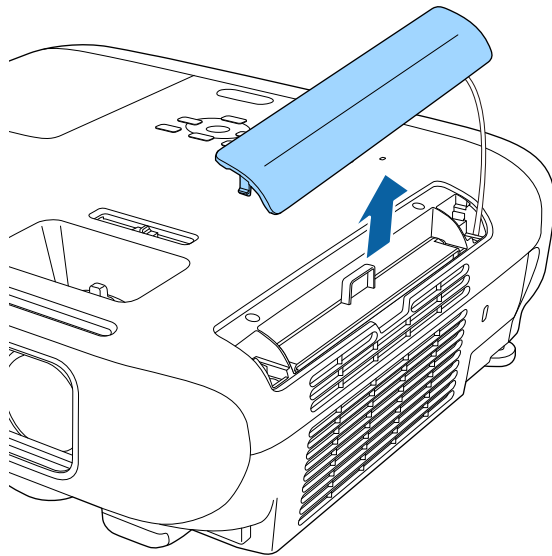

**3** Витягніть повітряний фільтр із проектора.

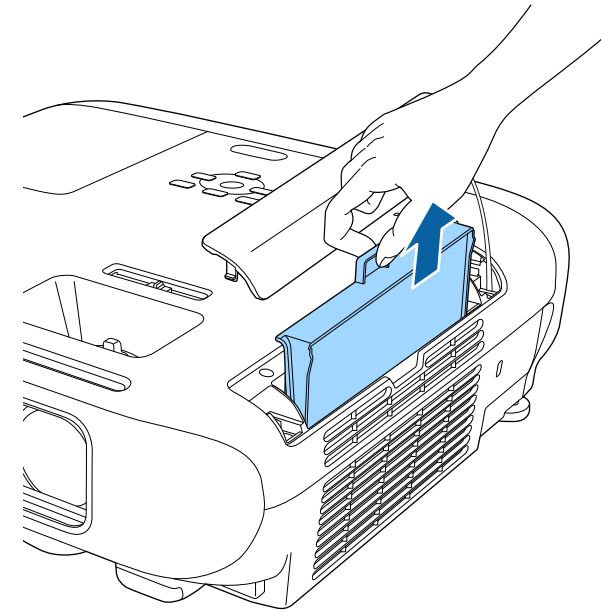

Використані повітряні фільтри слід викидати відповідно до приписів у місцевих нормативних документах.

- Рамка фільтра: ABS
- Фільтр: поліуретанова піна



- 4** Встановіть новий повітряний фільтр у проектор згідно з малюнком і злегка натисніть, доки він не встане на місце.

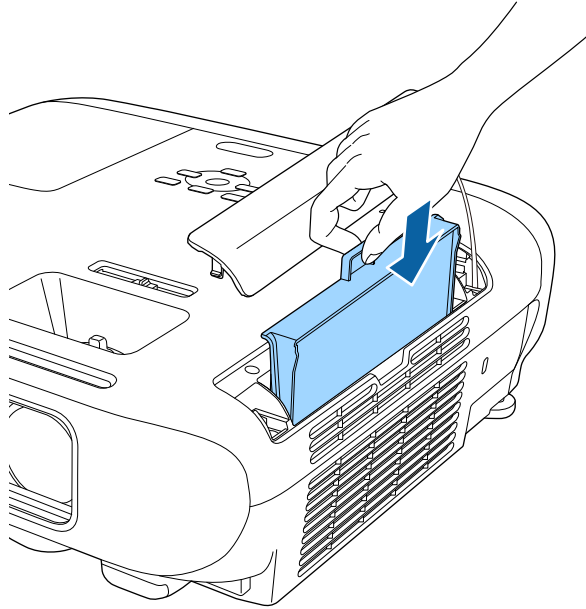

- 5** Закрийте кришку повітряного фільтра.

- » **Пов'язані посилання**
- "Змінні деталі" [стор.196](#)

Проєктор контролює кількість годин використання лампи та відображає цю інформацію в системі меню проєктора.

Лампу слід замінити якомога швидше в таких ситуаціях:

- Зображення темнішає, або його якість погіршується
- З'являється повідомлення про потребу замінити лампу (повідомлення з'являється на екрані за 100 год. до запланованого завершення терміну служби лампи та залишається впродовж 30 с)

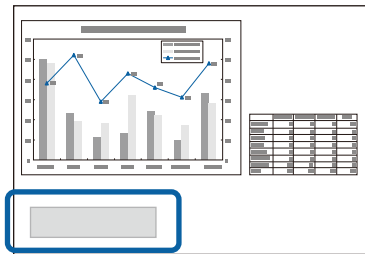

- Індикатор живлення проєктора блимає синім кольором, а ламповий індикатор — оранжевим.

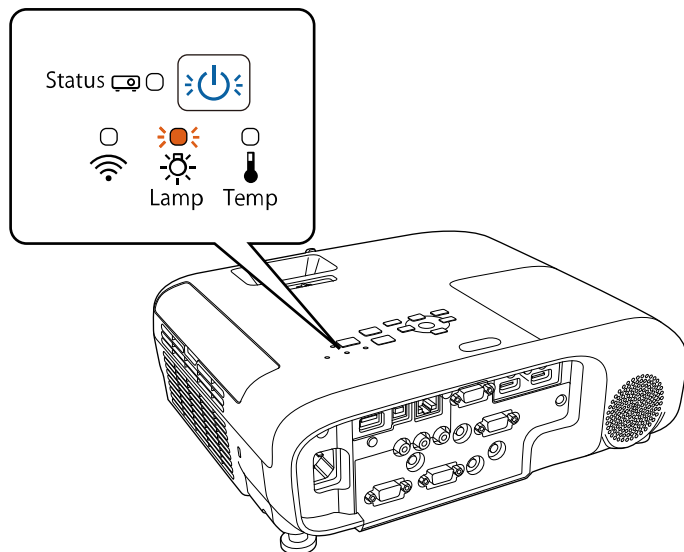

## Попередження

- Якщо користуватися лампою після того, як закінчиться термін її придатності до роботи, підвищується ймовірність того, що лампа вибухне. Коли з'явиться повідомлення про заміну лампи, замінити лампу якомога швидше, навіть якщо вона ще працює.
- Не вмикайте живлення відразу ж після вимкнення. Часте включення і вимкнення проєктора може скоротити термін експлуатації ламп.
- Залежно від характеристик лампи або способу її використання, лампа може потемніти чи перестати працювати ще до того, як з'явиться повідомлення про необхідність заміни. Слід завжди мати запасний модуль лампи про випадок, якщо він знадобиться.
- Рекомендуємо використовувати оригінальні заміні лампи Epson. Використання несправжніх ламп може зашкодити якості та безпеці проєціювання. Будь-яке пошкодження чи несправність, що викликана використанням несправжніх ламп, може не покриватись гарантією Epson.

## ► Пов'язані посилання

- "Заміна лампи" [стор.170](#)
- "Скидання таймера лампи" [стор.173](#)
- "Технічні характеристики проєктора" [стор.205](#)

## Заміна лампи

Можна замінити лампу, коли проєктор стоїть на столі або змонтований на стелі.

## ⚠ Попередження

- Перш ніж замінити лампу, дозволяйте їй повністю вистигнути, щоб уникнути травмування.
- Забороняється розбирати або модифікувати лампу. Встановлення в проєктор і використання переробленої або розібраної лампи може спричинити загоряння, враження електричним струмом або інші пошкодження та травми.

- 1 Вимкніть проєктор і від'єднайте кабель живлення.

**2** Залиште лампу проєктора охолоджуватися впродовж мінімум однієї години.

**3** Використовуйте викрутку з комплекту заміної лампи, щоб послабити гвинт, що фіксує кришку лампи.

## **⚠ Попередження**

Під час заміни лампи є можливість того, що лампа розбита. У разі заміни лампи у проєкторі, встановленому на стелі, слід завжди припускати, що лампа розбита, тож, виймаючи її з проєктора, необхідно стояти не під кришкою відсіку з лампою, а збоку. Обережно зніміть кришку лампи. Знімаючи кришку лампового відсіку слід дотримуватися обережності, щоб уникнути травмування через падіння уламків скла. Якщо уламки скла потраплять в очі чи рот, слід негайно звернутися до лікаря.

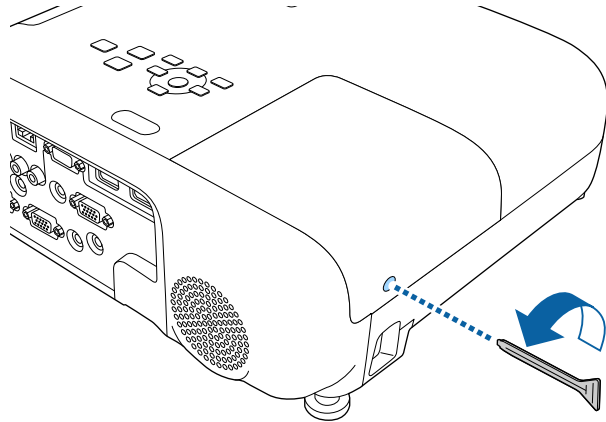

**4** Висуньте кришку лампи і підніміть її.

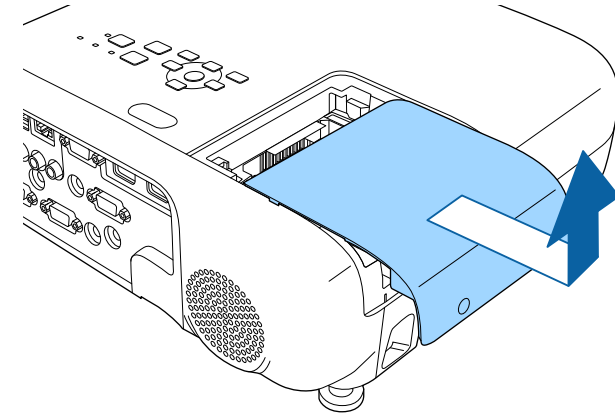

**5** Послабте гвинти, за допомогою яких лампа з'єднана з проєктором. Гвинти не виймаються повністю.

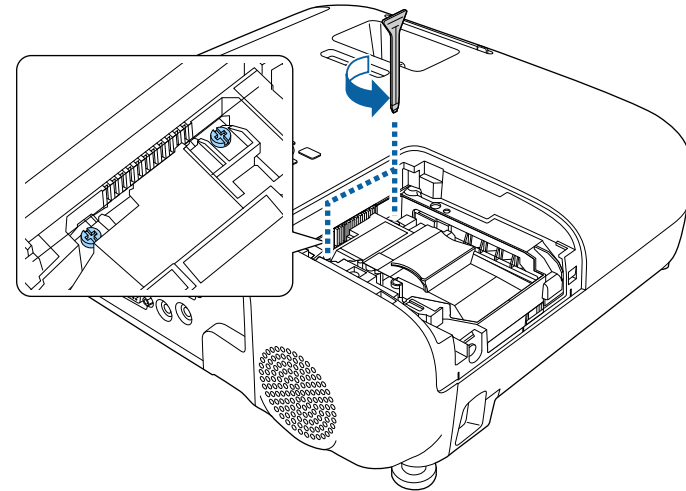

- 6** Схопіть за припідняту частину лампи і витягніть її.

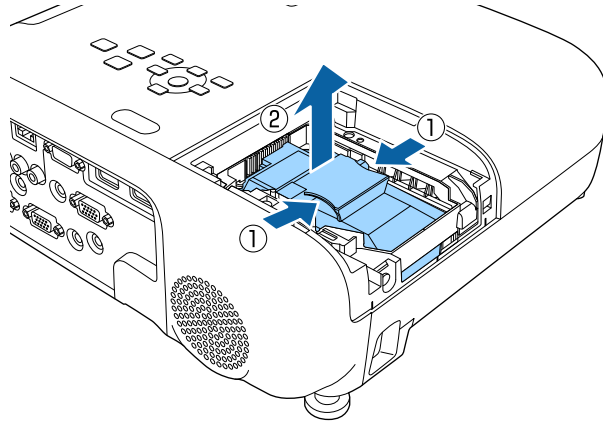

- Якщо ви помітили, що лампа тріснула, коли ви її виймали, зверніться за допомогою в компанію Epson.
- У цьому проекторі використовуються лампи, що містять ртуть (Hg). Вказівки щодо викидання й переробки див. в місцевих нормативних документах. Не викидайте разом із побутовим сміттям.

- 7** Обережно вставте нову лампу в проектор. Якщо вона не встає на місце з легкістю, упевніться, що вона вставлена правильним боком.

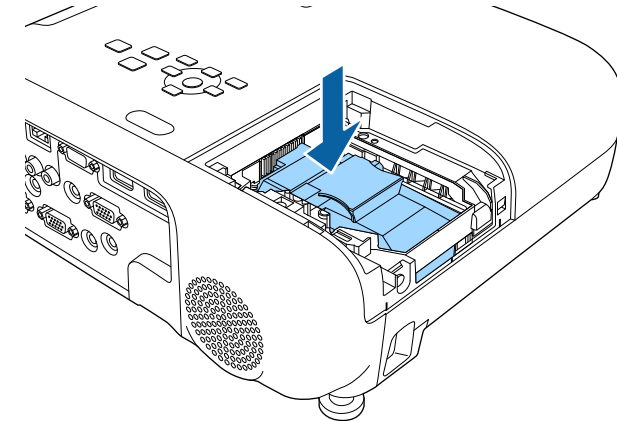

### **Попередження**

Не торкайтеся скла лампової системи, щоб уникнути передчасного виходу з ладу лампи.

- 8** Надійно вставте лампу та закрутіть гвинти, щоб зафіксувати її.

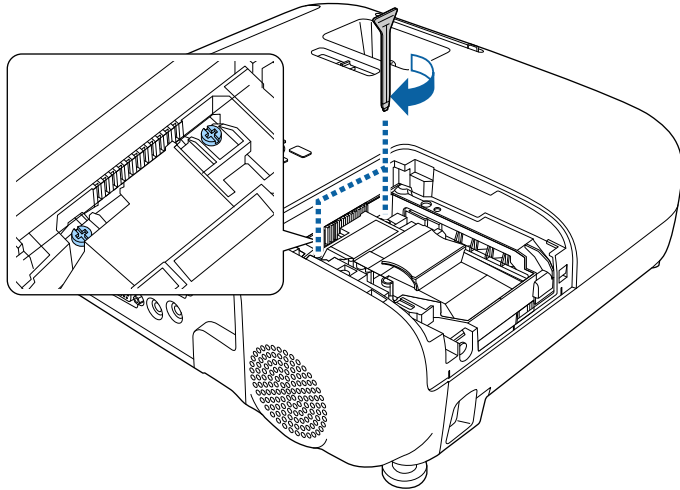

- 9** Замініть кришку лампи та закрутіть гвинти, щоб зафіксувати її.

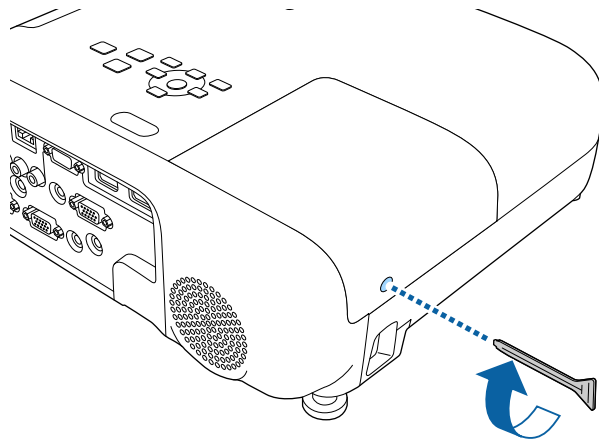

- Упевніться, що кришка лампи встановлена надійно, інакше лампа не ввімкнеться.
- Не застосовуйте силу під час заміни кришки лампи та впевніться, що вона не деформована.

Скиньте таймер лампи на нуль, щоб контролювати використання нової лампи.

#### » Пов'язані посилання

- "Змінні деталі" [стор.196](#)

## Скидання таймера лампи

Слід скинути таймер лампи після заміни лампи проєктора, щоб видалити нагадування про заміну лампи та контролювати використання лампи належним чином.



Не скидайте таймер лампи, якщо лампа не була замінена, щоб уникнути відображення неправильної інформації про використання лампи.

- 1** Увімкніть проєктор.
- 2** Натисніть кнопку [Menu] на панелі керування або на пульті дистанційного керування.
- 3** Виберіть меню **Скинути** і натисніть кнопку [Enter].

- 4** Виберіть параметр **Скинути час роб. лампи** і натисніть кнопку [Enter].

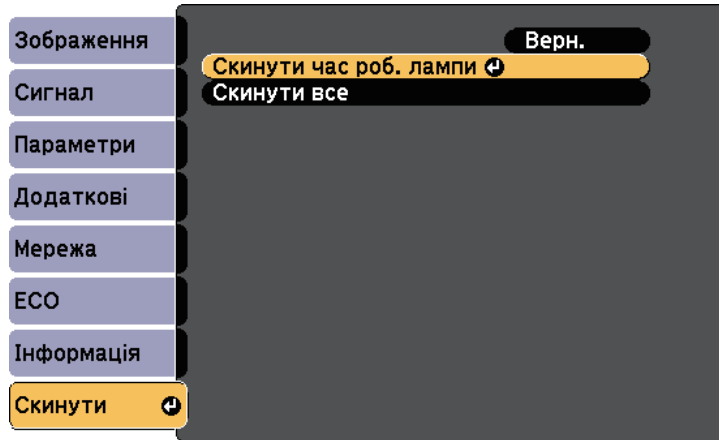

З'явиться підказка щодо скидання годин роботи лампи.

- 5** Виберіть **Так** і натисніть кнопку [Enter].
- 6** Натисніть кнопку [Menu] або [Esc], щоб вийти з меню.

У пульті дистанційного керування використовуються лужні або марганцеві батарейки типу AA. Замініть батарейки, щойно їх заряд буде вичерпано.

## Попередження

Перед виконанням операцій з батареями обов'язково прочитайте *Інструкції з техніки безпеки*.

- 1** Відкрийте кришку відділення для батарей, як показано нижче.

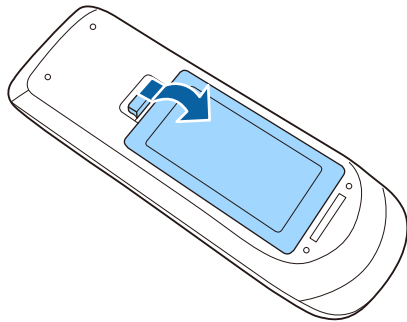

- 2** Витягніть старі батарейки.

- 3** Вставте кінці батарейок відповідно до позначок + і -, як показано на малюнку.

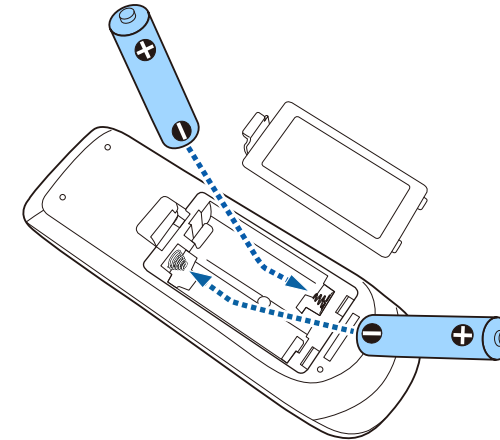

## ⚠ Попередження

Щоб правильно встановити батареї, перевірте розташування знаків (+) і (-) у батарейному відділенні. Якщо батареї встановлено неправильно, може статися вибух або витік електроліту, що призведе до займання, пошкодження виробу чи травмування.

- 4** Закрийте кришку відділення для батареї та притисніть її, щоб вона стала на місце.

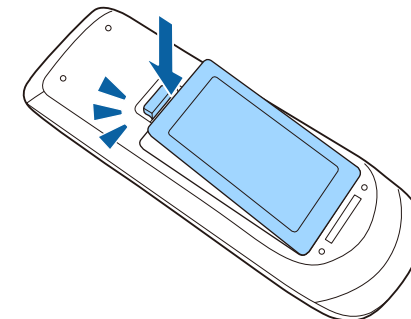

# Вирішення проблем

Перевірте способи вирішення проблем, що наведені в цих розділах, у разі виникнення несправностей проектора.

## ► Пов'язані посилання

- "Проблеми з проєціюванням" [стор.177](#)
- "Стан індикатора проектора" [стор.178](#)
- "Використання меню «Довідка» проектора" [стор.181](#)
- "Вирішення проблем із зображенням і звуком" [стор.182](#)
- "Вирішення проблеми з роботою проектора або пульту дистанційного керування" [стор.189](#)
- "Вирішення проблем із мережею" [стор.191](#)



Якщо проєктор працює неправильно, вимкніть його, витягніть вилку з розетки, ще раз вставте її і ввімкніть проєктор.

Якщо проблема не буде усунена, перевірте:

- на проблему можуть вказувати індикатори проєктора.
- інформація про поширені проблеми може відобразитися в системі проєктора «Довідка».
- завдяки способам усунення несправностей, що наведені в цьому посібнику, можна вирішити багато проблем.

якщо жоден зі способів не допоможе, зверніться по технічну підтримку до компанії Epson.

Індикатори проектора вказуються на стан проектора та сповіщають про виникнення несправності. Перевірте стан і колір індикаторів і див. способи усунення несправностей в таблиці нижче.

• Якщо сигнали індикаторів відрізняються від наведених в таблиці вище, вимкніть проектор, відключіть від розетки та зверніться в компанію Epson по допомогу.

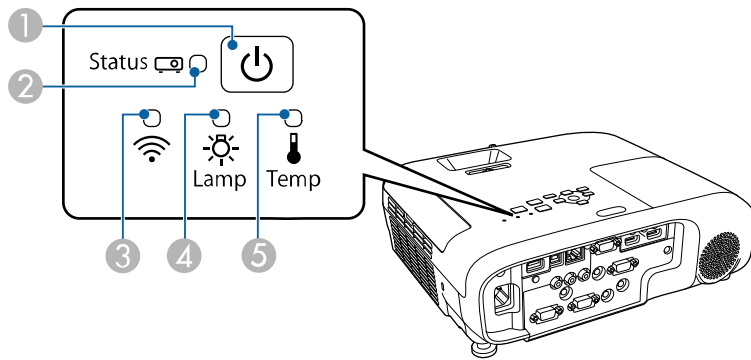

- 1 Індикатор живлення
- 2 Індикатор стану
- 3 Індикатор бездротової мережі (EB-2247U/EB-2142W)
- 4 Індикатор лампи
- 5 Індикатор температури

## Стан проектора

Індикатор і його стан	Проблема та її вирішення
Живлення: постійне горіння синім кольором Стан: постійне горіння синім кольором Лампа: вимкн. Темп.: вимкн.	Розігрів або відключення. Під час розігрівання, зачекайте приблизно 30 с, доки з'явиться зображення. Під час розігрівання та вимкнення всі кнопки недоступні.
Живлення: постійне горіння синім кольором Стан: вимкн. Лампа: вимкн. Темп.: вимкн.	Режим очікування чи контроль. Після натискання кнопки живлення запускається проєціювання.
Живлення: блимання синім кольором Стан: вимкн. Лампа: вимкн. Темп.: вимкн.	Підготування до моніторингу, коли всі функції вимкнено.
Живлення: блимання синім кольором Стан: стан індикатора змінюється Лампа: стан індикатора змінюється Темп.: блимання помаранчевим кольором	Перегрівання проектора. <ul style="list-style-type: none"> <li>• Упевніться, що вентиляційні отвори та повітряний фільтр не заблоковані пилом, і що їх не затуляють навколишні предмети.</li> <li>• Очистіть чи замініть повітряний фільтр.</li> <li>• Упевніться, що температура довкілля не є занадто високою.</li> </ul>

Індикатор і його стан	Проблема та її вирішення
Живлення: постійне горіння синім кольором Стан: блимання синім кольором Лампа: вимкн. Темп.: вимкн.	Нормальна робота.

Індикатор і його стан	Проблема та її вирішення
Живлення: вимкн. Стан: постійне горіння синім кольором Лампа: вимкн. Темп.: постійне горіння помаранчевим кольором	<p>Проектор перегрівся та вимкнувся. Залиште його вимкненим на 5 хв., доки він не охолоне.</p> <ul style="list-style-type: none"> <li>Упевніться, що вентиляційні отвори та повітряний фільтр не заблоковані пилом, і що їх не затуляють навколишні предмети.</li> <li>Очистіть чи замініть повітряний фільтр.</li> <li>Якщо проектор використовується у висотному режимі, ввімкніть <b>Висотний режим</b> в положення <b>Увімкн.</b> в меню проектора <b>Додаткові</b>.   <b>Додаткові &gt; Операція &gt; Висотний режим</b></li> <li>Якщо проблема не буде усунена, вимкніть проектор з розетки та зверніться в компанію Epson по допомогу.</li> </ul>
Живлення: вимкн. Стан: постійне горіння синім кольором Лампа: постійне горіння помаранчевим кольором Темп.: вимкн.	<p>Лампа несправна.</p> <ul style="list-style-type: none"> <li>Упевніться, що лампа не перегоріла, не пошкодилася та встановлена правильно. За потреби перевстановіть чи замініть лампу.</li> <li>Почистіть повітряний фільтр.</li> <li>Якщо проектор використовується у висотному режимі, ввімкніть <b>Висотний режим</b> в положення <b>Увімкн.</b> в меню проектора <b>Додаткові</b>.   <b>Додаткові &gt; Операція &gt; Висотний режим</b></li> <li>Якщо проблема не буде усунена, вимкніть проектор з розетки та зверніться в компанію Epson по допомогу.</li> </ul> <p>Кришка лампи несправна.</p> <ul style="list-style-type: none"> <li>Перевірте надійність встановлення лампи та кришки відсіку лампи. Якщо лампа або кришка лампового відсіку встановлені неправильно, лампа не увімкнеться.</li> </ul>

Індикатор і його стан	Проблема та її вирішення
Живлення: блимання синім кольором Стан: стан індикатора змінюється Лампа: блимання помаранчевим кольором Темп.: стан індикатора змінюється	Замініть лампу якнайшвидше, щоб уникнути пошкодження. Не користуйтеся проектором.
Живлення: вимкн. Стан: постійне горіння синім кольором Лампа: вимкн. Темп.: блимання помаранчевим кольором	Вентилятор або датчик несправні. Вимкніть проектор, відключіть від розетки та зверніться в компанію Epson по допомогу.
Живлення: вимкн. Стан: постійне горіння синім кольором Лампа: блимання помаранчевим кольором Темп.: вимкн.	Внутрішня помилка проектора. Вимкніть проектор, відключіть від розетки та зверніться в компанію Epson по допомогу.
Живлення: вимкн. Стан: постійне горіння синім кольором Лампа: блимання помаранчевим кольором Темп.: блимання помаранчевим кольором	Помилка автодіафр. Вимкніть проектор, відключіть від розетки та зверніться в компанію Epson по допомогу.

Індикатор і його стан	Проблема та її вирішення
Живлення: вимкн. Стан: постійне горіння синім кольором Лампа: постійне горіння помаранчевим кольором Темп.: постійне горіння помаранчевим кольором	Помилка живлення (противага). Вимкніть проектор, відключіть від розетки та зверніться в компанію Epson по допомогу.

## Стан бездротової мережі

Індикатор бездротової мережі та стану	Проблема та її вирішення
Постійне горіння синім кольором	Доступна бездротова мережа.
Швидке блимання синім кольором	Підключення до пристрою.
Повільне блимання синім кольором	Сталася помилка. Вимкніть проектор і перезавантажте його.
Вимкн.	Бездротова мережа недоступна. Упевніться, що параметри бездротової мережі встановлені правильно.

### » Пов'язані посилання

- "Очищення повітряних фільтрів та вентиляційних отворів" [стор.167](#)
- "Заміна повітряного фільтра" [стор.167](#)
- "Заміна лампи" [стор.170](#)

В системі «Довідка» проектора відображається інформація про поширені проблеми.

- 1 Увімкніть проектор.
- 2 Натисніть кнопку [Home] на панелі керування або на пульті дистанційного керування.

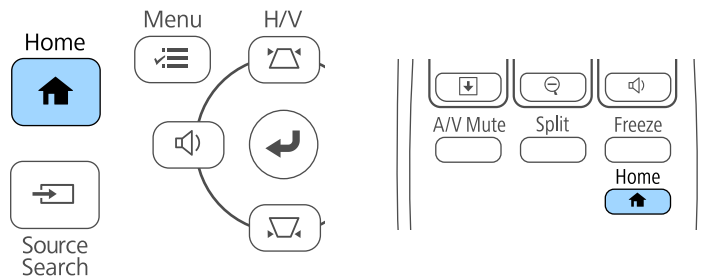

- 3 Виберіть Довідка на Головний екран.

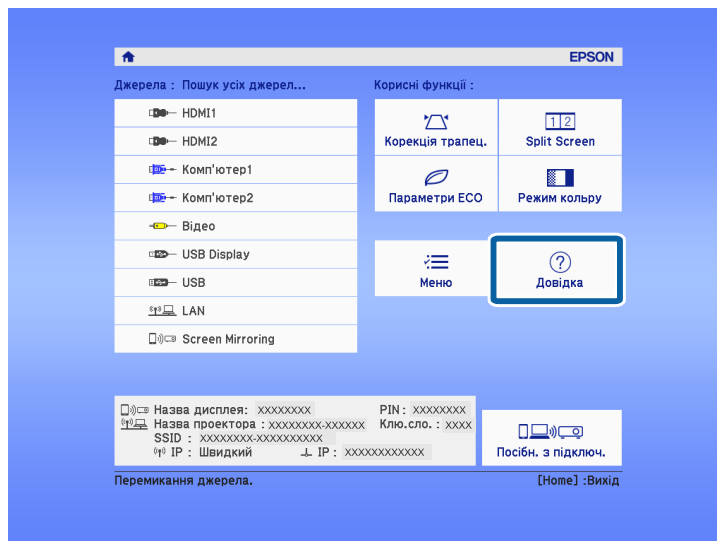

З'явиться меню «Довідка».

- 4 Щоб виділити проблему, яку потрібно вирішити, натискайте кнопки зі стрілками вгору та вниз.

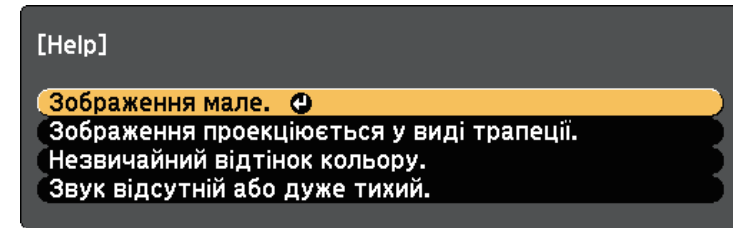

- 5 Натисніть кнопку [Enter], щоб переглянути способи вирішення проблем.

- 6 Після завершення виконайте одну з таких дій.

- Щоб вибрати рішення іншої проблеми, натисніть кнопку [Esc].
- Щоб вийти з системи довідки, натисніть кнопку [Menu].

Перевірте способи усунення несправностей, що наведені в цих розділах, у разі виникнення проблем із зображенням чи звуком.

## ► Пов'язані посилання

- "Вирішення проблеми відсутності зображення" [стор.182](#)
- "Вирішення проблеми з зображенням за допомогою функції USB Display" [стор.183](#)
- "Вирішення проблеми появи повідомлення «Немає сигналу»" [стор.183](#)
- "Вирішення проблеми появи повідомлення «Не підтримується»" [стор.184](#)
- "Вирішення проблеми часткового відображення зображення" [стор.184](#)
- "Вирішення проблеми, якщо зображення не є прямокутним" [стор.185](#)
- "Вирішення проблеми шумів або статичних завад зображення" [стор.185](#)
- "Вирішення проблеми нечітких або розмитих зображень" [стор.186](#)
- "Вирішення проблеми неправильного відображення яскравості та кольорів зображення" [стор.186](#)
- "Вирішення проблем зі звуком" [стор.187](#)
- "Вирішення проблеми неправильного відображення імен файлів в режимі «PC Free»" [стор.188](#)

## Вирішення проблеми відсутності зображення

Якщо зображення не відображається, виконайте такі дії:

- натисніть кнопку живлення, щоб увімкнути живлення.
- упевніться, що кришка об'єктива повністю відкрита.
- Натисніть кнопку [A/V Mute] на пульті дистанційного керування, щоб перевірити, чи ввімкнена функція тимчасового вимкнення зображення.
- Упевніться, що всі відповідні кабелі надійно підключені, і що живлення подається до проектора та підключених джерел відеосигналу.
- Упевніться, що зображення не є зовсім темним (це стосується лише зображень з комп'ютера).
- Якщо проектор не реагує, коли ви натискаєте кнопку [Home] на панелі керування або пульті дистанційного керування, це може свідчити про

внутрішню помилку проектора. Зверніться за допомогою в компанію Epson.

- Упевніться, що параметри меню проектора встановлені правильно.
  - Натисніть кнопку живлення на проекторі, щоб вивести його з режиму очікування. Також упевніться, що підключений комп'ютер не перебуває в режимі очікування або що на його екрані не відображається заставка без зображення.
  - Упевніться, що параметри меню проектора **Сигнал** встановлені правильно для поточного джерела відеосигналу.
  - Налаштуйте параметр **Яскравість** у меню **Зображення** проектора.
  - Виберіть значення **Нормальне** для параметра **Енергоспоживання**.  
☛ **ЕСО - Енергоспоживання**
  - Перевірте параметр **Перем.** в меню проектора **Додаткові**, щоб упевнитися, що для параметра **Повідомлення** встановлено значення **Увімкн.**
  - Якщо проектор не реагує на команди, натискайте кнопки на панелі керування. Кнопки можуть бути заблоковані. розблокуйте кнопки в параметрі **Блок-ня керування** в меню проектора **Параметри** або використовуйте пульт дистанційного керування, щоб вмикати проектор.  
☛ **Параметри > Блокування параметра > Блок-ня керування**
  - Якщо проектор не реагує на команди, коли ви натискаєте кнопки на пульті дистанційного керування, упевніться, що приймачі дистанційного сигналу ввімкнені.
  - Зменшіть розмір екрану в повноекранному режимі, якщо зображення проєціюються з центру Windows Media.
  - Вимкніть функції DirectX, якщо зображення проєціюються з програм, що використовують Windows DirectX.
  - Можливо, цей проектор не може відтворити зображення, які демонструються на комп'ютері, оскільки вони захищені авторським правом. Детальні відомості див. у посібнику користувача до комп'ютера.
- Пов'язані посилання
- "Параметри вхідного сигналу: меню «Сигнал»" [стор.137](#)

- "Параметри якості зображення: меню «Зображення»" [стор.135](#)
- "Параметри налаштування проектора: меню «ЕСО»" [стор.154](#)
- "Параметри налаштування проектора: меню «Додаткові»" [стор.141](#)
- "Розблокування кнопок проектора" [стор.90](#)

## Вирішення проблеми з зображенням за допомогою функції USB Display

Якщо за допомогою функції USB Display зображення відображається неправильно, спробуйте вирішити проблему таким чином:

- натисніть на пульті дистанційного керування кнопку [USB].
- упевніться, що ПЗ Epson USB Display було встановлено правильно. Залежно від Вашої операційної системи або параметрів комп'ютера, програмне забезпечення може не бути встановленим автоматично. Завантажте останню версію програмного забезпечення з наступного веб-сайту та інсталюйте її.  
<http://www.epson.com/>
- В Mac виберіть піктограму **USB Display** в папці **Dock**. Якщо піктограма не з'явиться в **Dock**, двічі натисніть **USB Display** в папці **Програми**. Якщо вибрати пункт **Вихід** у меню піктограми **USB Display** на панелі **Dock**, програма USB Display не буде запускатися автоматично при підключенні USB-кабелю.
- Зменшіть розмір екрану в повноекранному режимі, якщо зображення проеціюються з центру Windows Media.
- Вимкніть функції DirectX, якщо зображення проеціюються з програм, що використовують Windows DirectX.
- Якщо курсор миші миготить, оберіть **Згладьте переміщення курсора миші** в програмі **Налаштування Epson USB Display** на вашому комп'ютері.
- Змініть прапорець **Передати розширене вікно** в програмі **Налаштування Epson USB Display** на комп'ютері.
- Для проекторів із роздільною здатністю WUXGA (1920 × 1200): якщо змінити під час проєціювання роздільну здатність комп'ютера, продуктивність та якість відео можуть погіршитися.

### » Пов'язані посилання

- "Підключення до комп'ютера для виведення відео або аудіо за допомогою USB" [стор.24](#)

## Вирішення проблеми появи повідомлення «Немає сигналу»

Якщо з'являється повідомлення "Немає сигналу", спробуйте вирішити проблему таким чином:

- натисніть кнопку [Source Search] і зачекайте впродовж кількох секунд, доки з'явиться зображення.
- за потреби ввімкніть підключений комп'ютер чи джерело відеосигналу та натисніть кнопку відтворення презентації.
- Перевірте правильність підключення кабелів, необхідних для проєкції.
- Підключіть джерело відеосигналу безпосередньо до проектора.
- Якщо зображення проєціюється з ноутбука, впевніться, що проектор налаштований на роботу з зовнішніми моніторами.
- Переконайтеся, що підключений комп'ютер не перебуває в режимі очікування.
- За потреби вимкніть проектор та підключений комп'ютер чи джерело відеосигналу, і ввімкніть їх ще раз.
- Якщо джерелом проєціювання є HDMI, замініть кабель HDMI на коротший.

### » Пов'язані посилання

- "Виведення зображення з ноутбука" [стор.183](#)
- "Виведення зображення з ноутбука з ОС Mac" [стор.184](#)

## Виведення зображення з ноутбука

Якщо під час виведення зображення з ноутбука з'являється повідомлення "Немає сигналу", ноутбук слід настроїти на роботу з зовнішніми моніторами.

- 1** Утримуйте клавішу **Fn** на ноутбуці та натисніть клавішу з зображенням монітора або **CRT/LCD**. (Подробиці див. в посібнику до ноутбука). Зачекайте впродовж кількох секунд, доки не з'явиться зображення.
- 2** Щоб показати монітор ноутбука та проектора, натисніть ті ж клавіші ще раз.
- 3** Якщо на ноутбуці та проекторі відображаються різні зображення, відкрийте службову програму **Windows Display**, щоб упевнитися, що порт зовнішнього монітора підключений, режим розширеного робочого стола вимкнений. (Подробиці див. в посібнику до комп'ютера чи ОС Windows.)
- 4** За потреби перевірте настройки відеокарти та встановіть для параметра відображення з кількох джерел значення **Точна копія** або **Віддзеркалення**.

## Виведення зображення з ноутбука з ОС Mac

Якщо під час виведення зображення з ноутбука з ОС Mac з'являється повідомлення "Немає сигналу", ноутбук слід настроїти на віддзеркалення зображення. (Подробиці див. в посібнику до ноутбука.)

- 1** Відкрийте службову програму **System Preferences** та виберіть параметр **Displays**.
- 2** За потреби виберіть параметри **Display** або **Color LCD**.
- 3** Відкрийте вкладки **Arrange** або **Arrangement**.
- 4** Виберіть **Mirror Displays**.

## Вирішення проблеми появи повідомлення «Не підтримується»

Якщо з'являється повідомлення "Не підтримується.", виконайте такі дії:

- Перевірте, щоб в меню проектора **Сигнал** було обрано правильний вхідний сигнал.
- Упевніться, що роздільна здатність дисплею комп'ютера не перевищує максимальну роздільну здатність та частоту проектора. За потреби виберіть для комп'ютера іншу роздільну здатність. (Подробиці див. в посібнику до комп'ютера.)

### » Пов'язані посилання

- "Параметри вхідного сигналу: меню «Сигнал»" [стор.137](#)
- "Підтримувана роздільна здатність монітора" [стор.203](#)

## Вирішення проблеми часткового відображення зображення

Якщо зображення з комп'ютера відображається частково, виконайте такі дії:

- У разі проєціювання з комп'ютера за допомогою комп'ютерного кабелю **VGA** натисніть кнопку **[Auto]** на пульті дистанційного керування для оптимізації сигналу зображення.
- Спробуйте відрегулювати положення зображення за допомогою параметра **Позиція** в меню **Сигнал**.
- Натисніть кнопку **[Aspect]** на панелі керування, щоб вибрати інше співвідношення сторін зображення.
- Змініть параметри **Розділ. здатність** в меню проектора **Сигнал** відповідно до сигналу з підключеного обладнання.
- Якщо зображення зменшене чи збільшене за допомогою кнопки **[E-Zoom]**, натискайте кнопку **[Esc]**, доки проектор не повернеться в повноекранний режим.



- Перевірте параметри дисплея комп'ютера, вимкніть подвійне відображення та встановіть роздільну здатність, що відповідає діапазону проектора. (Подробиці див. в посібнику до комп'ютера.)
- Перевірте роздільну здатність, встановлену для файлів презентації, та впевніться, що вони не розраховані на іншу роздільну здатність. (Подробиці див. в меню ПЗ «Довідка».)
- Переконайтеся в правильному виборі режиму проекції. Її також можна налаштувати за допомогою параметра **Проекція** в меню **Додаткові проектора**.

## » Пов'язані посилання

- "Параметри вхідного сигналу: меню «Сигнал»" [стор.137](#)
- "Параметри налаштування проектора: меню «Додаткові»" [стор.141](#)
- "Підтримувана роздільна здатність монітора" [стор.203](#)

## Вирішення проблеми, якщо зображення не є прямокутним

Якщо форма зображення не є рівномірно прямокутною, виконайте такі дії:

- якщо можливо, розташуйте проектор просто навпроти передньої частини екрану та утримуйте його в рівному положенні.
- Установіть для параметра **Авт.верт.трап.спотв.** значення **Увімкн.** в меню **Параметри** проектора. Проектор автоматично коригуватиме зображення щоразу, коли ви його переміщатимете.  
☛ **Параметри > Корекція трапец. > Г/В трап.спотв. > Авт.верт.трап.спотв.**
- Установіть для параметра **Рег.гор.трап.спотв.** значення **Увімкн.** в меню **Параметри** проектора. Далі регулюйте повзунок корекції горизонтального трапеціоїдного спотворення, доки зображення не набуде форми правильного прямокутника.  
☛ **Параметри > Корекція трапец. > Г/В трап.спотв. > Рег.гор.трап.спотв.**

- Натисніть кнопку корекції спотворень на проекторі для корекції форми зображення.
- настройте параметр **Quick Corner**, щоб відкоригувати форму зображення.

☛ **Параметри > Корекція трапец. > Quick Corner**

## » Пов'язані посилання

- "Авт.верт.трап.спотв." [стор.47](#)
- "Коригування форми зображення за допомогою кнопок корекції спотворення" [стор.48](#)
- "Коригування форми зображення за допомогою функції Quick Corner" [стор.49](#)
- "Коригування форми зображення за допомогою слайдера горизонтальної корекції спотворення" [стор.47](#)

## Вирішення проблеми шумів або статичних завад зображення

Якщо зображення містить електронні (шуми) чи статичні завади, виконайте такі дії:

- перевірте кабелі, що з'єднують комп'ютер чи джерело відеосигналу з проектором. Вони повинні бути:
  - відокремленими від кабелю живлення з метою запобігання завадам
  - надійно підключеними з обох кінців
  - не бути підключеними до подовжувального кабелю
- Упевніться, що параметри меню проектора **Сигнал** збігаються з джерелом відеосигналу.
- Якщо доступно для вашого відеоджерела, відрегулюйте параметри **Деінтерлейсінг** і **Зменшення завад** в меню **Зображення**.  
☛ **Зображення > Додатково > Деінтерлейсінг**  
☛ **Зображення > Оптимізація зобра. > Зменшення завад**
- Виберіть роздільну здатність відео з комп'ютера та частоту оновлення, що відповідають настройкам проектора.

- У разі проєціювання з комп'ютера за допомогою комп'ютерного кабелю VGA натисніть кнопку [Auto] на пульті дистанційного керування, щоб автоматично настроїти параметри «Трасування» та «Синхрон.». Якщо зображення відрегульовані неправильно, відрегулюйте параметри **Трасування** та **Синхрон.** в меню проектора **Сигнал** в ручну.
- Встановіть значення **Авто** для параметра **Розділ. здатність** в меню проектора **Сигнал**.
- Якщо форма зображення була відрегульована за допомогою елементів керування проектором, спробуйте зменшити **Різкість** в меню проектора **Зображення**, щоб покращити якість зображення.
- Якщо підключений подовжувальний кабель живлення, спробуйте запустити проєкцію без нього, щоб упевнитися, що він не створює заваду сигналу.
- Якщо використовується функція USB Display, змініть прапорець **Передати розширене вікно** в програмі параметрів **Настройки Epson USB Display** на комп'ютері.

## » Пов'язані посилання

- "Параметри вхідного сигналу: меню «Сигнал»" [стор.137](#)
- "Параметри якості зображення: меню «Зображення»" [стор.135](#)
- "Підтримувана роздільна здатність монітора" [стор.203](#)

## Вирішення проблеми нечітких або розмитих зображень

Якщо зображення нечітке або розмите, виконайте такі дії:

- відрегулюйте фокус зображення.
- очистіть об'єктив проектора.



Щоб уникнути скупчення конденсату на об'єктиві після використання проектора в середовищі з низькою температурою, дозвольте проектору розігрітися до кімнатної температури, перш ніж використовувати його.

- розмістіть проектор достатньо близько до екрану.

- розмістіть проектор так, щоб кут корекції трапецеїдного спотворення не був занадто широким, щоб зображення не спотворилося.
- настройте параметр **Різкість** в меню проектора **Зображення**, щоб покращити якість зображення.
- У разі проєціювання з комп'ютера за допомогою комп'ютерного кабелю VGA натисніть кнопку [Auto] на пульті дистанційного керування, щоб автоматично настроїти параметри «Трасування» та «Синхрон.» Якщо залишаться окремі смуги або загальна розмитість, виведіть на екран рівномірно розміщене зображення та вручну налаштуйте параметри **Трасування** та **Синхрон.** в меню проектора **Сигнал**.
- У разі проєціювання з комп'ютера, використовуйте нижчу роздільну здатність або виберіть таку, що відповідає оригінальній роздільній здатності проектора.

## » Пов'язані посилання

- "Авт.верт.трап.спотв." [стор.47](#)
- "Параметри вхідного сигналу: меню «Сигнал»" [стор.137](#)
- "Параметри якості зображення: меню «Зображення»" [стор.135](#)
- "Підтримувана роздільна здатність монітора" [стор.203](#)
- "Фокусування зображення за допомогою фокусувального кільця" [стор.54](#)
- "Очищення об'єктива" [стор.165](#)

## Вирішення проблеми неправильного відображення яскравості та кольорів зображення

Якщо зображення затемне чи засвітле, або неправильно відображаються кольори, виконайте такі дії:

- натисніть кнопку [Color Mode] на пульті дистанційного керування, щоб спробувати різні режими кольорів відповідно до зображення та умов.
- перевірте параметри джерела відеосигналу.

- Налаштуйте доступні параметри в меню проектора **Зображення** відповідно до поточного джерела вхідного сигналу, такі як **Яскравість**, **Контраст**, **Відтінок**, **Темп. кольору** та/або **Насичення кольору**.
- упевніться, що ви правильно вибрали параметри **Вхідний сигнал** або **Відеосигнал** в меню проектора **Сигнал**, якщо вони доступні для джерела вхідного сигналу.
  - ☛ **Сигнал > Додатково > Вхідний сигнал**
  - ☛ **Сигнал > Додатково > Відеосигнал**
- упевніться, що всі кабелі надійно підключені до проектора та джерела відеосигналу. якщо підключені кабелі довгі, спробуйте підключити коротші.
- У разі вибору значення **ЕСО** для параметра **Енергоспоживання** виберіть **Нормальне**.
  - ☛ **ЕСО - Енергоспоживання**



на висоті або в місцях з високою температурою зображення може стати темнішим, а параметр **Енергоспоживання** буде недоступним.

- розмістіть проектор достатньо близько до екрану.
- якщо зображення стає все темнішим, можливо, скоро час замінити лампу проектора.
- » **Пов'язані посилання**
  - "Режим кольору" [стор.60](#)
  - "Параметри вхідного сигналу: меню «Сигнал»" [стор.137](#)
  - "Параметри якості зображення: меню «Зображення»" [стор.135](#)
  - "Параметри налаштування проектора: меню «ЕСО»" [стор.154](#)

## Вирішення проблем зі звуком

- Якщо звуку немає або гучність замала або зavelика, виконайте такі дії:
- настройте параметри гучності проектора.
  - натисніть кнопку [A/V Mute] на пульті дистанційного керування, щоб відновити відео та звук, якщо вони були тимчасово зупинені.

- упевніться, що гучність комп'ютера та джерела відеосигналу ввімкнені, а аудіовихід настроєний на правильне джерело.
- підключіть і потім підключіть знову аудіокабель.
- перевірте з'єднання аудіокабелю між проектором і джерелом відеосигналу.
- якщо звук відсутній при виведенні з джерела сигналу HDMI, настройте підключений пристрій на вихідний сигнал PCM.
- упевніться, що підключені аудіокабелі мають маркування «No resistance».
- Якщо використовується функція USB Display, поставте прапорець біля **Вихідний аудіосигнал з проектора** в програмі **Налаштування Epson USB Display** на комп'ютері.
- виберіть правильний аудіовихід в **Налаштування A/V** в меню проектора **Додаткові**.
- якщо ви підключили проектор через кабель HDMI в ОС Mac, переконайтеся, що пристрій з ОС Mac підтримує виведення звуку через порт HDMI. Якщо ні, підключіть аудіокабель.
- щоб використовувати підключене джерело аудіосигналу, коли проектор вимкнений, встановіть для параметра **Режим очікування** значення **Зв'язок вкл.** в меню проектора **ЕСО** і упевніться, що **Налаштування A/V** в меню проектора **Додаткові** встановлені правильно.
- Якщо у комп'ютері встановлено мінімальний рівень гучності, а у проекторі максимальний, тоді шум може змішатись. Підвищіть рівень гучності на комп'ютері та зменшіть на проекторі. (Якщо використовується Epson iProjection (Windows/Mac) або USB Display).
- Перевірте параметр **Вход. рівень гучн.** у меню **Параметри** проектора (EB-2247U/EB-2142W/EB-2042/EB-990U/EB-980W/EB-970/EB-109W/EB-108/EB-107). Якщо рівень дуже високий, звук на інших підключених пристроїв буде надто низький.

### » Пов'язані посилання

- "Вирішення проблем із мікрофоном" [стор.188](#)
- "З'єднання з проектором" [стор.23](#)
- "Параметри функцій проектора: меню «Параметри»" [стор.139](#)

- "Параметри налаштування проектора: меню «Додаткові»" [стор.141](#)
- "Параметри налаштування проектора: меню «ЕСО»" [стор.154](#)
- "Контроль гучності за допомогою кнопок гучності" [стор.62](#)

## Вирішення проблем із мікрофоном

Якщо під час використання підключеного до проектора мікрофона звук відсутній, спробуйте виконати такі дії (ЕВ-2247U/ЕВ-2142W/ЕВ-2042/ЕВ-990U/ЕВ-980W/ЕВ-970/ЕВ-109W/ЕВ-108/ЕВ-107):

- Переконайтеся, що мікрофон надійно під'єднано до проектора.
- Якщо підключити конденсаторний мікрофон з живленням через роз'єм, виберіть **Увімкн.** в налаштуваннях **Зйомне дж. живл.** в **Додаткові** меню проектора.
  - ☛ **Додаткові > Налаштування А/V > Зйомне дж. живл.**
- Налаштуйте параметр **Вход. рівень гучн.** в меню **Параметри** проектора, якщо потрібно.

### » Пов'язані посилання

- "Параметри функцій проектора: меню «Параметри»" [стор.139](#)
- "Параметри налаштування проектора: меню «Додаткові»" [стор.141](#)

---

## Вирішення проблеми неправильного відображення імен файлів в режимі «PC Free»

Якщо назви файлів довші ніж передбачено ділянкою відображення, або містять символи, що не підтримуються, то назви цих файлів можуть скоротитися чи змінитися в PC Free. Скоротіть або замініть ім'я файлу.

Перевірте способи усунення несправностей, що наведені в цих розділах, у разі виникнення проблем із роботою проектора чи пульта дистанційного керування.

#### » Пов'язані посилання

- "Вирішення проблем із вимкнення живлення проектора" [стор.189](#)
- "Вирішення проблем із пультом дистанційного керування" [стор.189](#)
- "Вирішення проблем із паролем" [стор.190](#)
- "Вирішення проблеми відображення повідомлення «Розрядилася батарея, що забезпечує відлік часу»" [стор.190](#)

---

## Вирішення проблем із вимкнення живлення проектора

Якщо проектор не вмикається, коли ви натискаєте кнопку живлення, або несподівано вимикається, виконайте такі дії:

- упевніться, що кабель живлення надійно підключений до проектора та справної електричної розетки.
- кнопки проектора можуть бути заблоковані з міркувань безпеки. розблокуйте кнопки в параметрі **Блок-ня керування** в меню проектора **Параметри** або використовуйте пульт дистанційного керування, щоб вмикати проектор.

#### ☛ Параметри > Блокування параметра > Блок-ня керування

- кабель живлення може мати дефекти. Від'єднайте кабель та зверніться за допомогою до компанії Epson.
- якщо лампа проектора вимикається несподівано, можливо, проектор перейшов в режим очікування за час бездіяльності. виконайте будь-яку операцію, що вивести проектор із режиму очікування. щоб вимкнути режим очікування, встановіть значення **Вимкн.** для параметра **Режим очікування** в меню проектора **ЕСО**.
- якщо лампа проектора вимикається несподівано, можливо, ввімкнений таймер вимкнення A/V. щоб вимкнути таймер вимкнення A/V, встановіть значення **Вимкн.** для параметра **Тайм. вимк. A/V** в меню проектора **ЕСО**.

- якщо лампа проектора вимикається несподівано, можливо, ввімкнений таймер кришки об'єктива. щоб вимкнути таймер кришки об'єктива, встановіть значення **Вимкн.** для параметра **Тайм.криш. об'єкт.** в меню проектора **ЕСО**.
- Якщо лампа проектора вимикається, а індикатори напруги та температури світяться, це означає, що проектор перегрівся та вимкнувся.
- Якщо кнопка живлення на пульті дистанційного керування проектора не вмикається, перевірте заряд батарейок та впевніться, що принаймні один з дистанційних приймачів доступний в налаштуванні **Дистанц. Приймач** меню проектора **Параметри**.
- Охолоджувальні вентилятори можуть працювати в режимі очікування залежно від налаштувань проектора. Також, коли проектор виходить з режиму очікування, вентилятори можуть спричинити неочікуваний шум. Це не свідчить про несправність.

#### » Пов'язані посилання

- "Параметри налаштування проектора: меню «ЕСО»" [стор.154](#)
- "Стан індикатора проектора" [стор.178](#)
- "Параметри функцій проектора: меню «Параметри»" [стор.139](#)
- "Розблокування кнопок проектора" [стор.90](#)

---

## Вирішення проблем із пультом дистанційного керування

Якщо проектор не реагує на команди пульта дистанційного керування, виконайте такі дії:

- упевніться, що батарейки в пульті дистанційного керування встановлені правильно та заряджені. За потреби замініть їх.
- упевніться, що направляєте пульт дистанційного керування на приймачі проектора під відповідним кутом та діапазоном проектора.
- упевніться, що проектор не розігрівається та не є вимкненим.

- Упевніться, що кнопка на пульті дистанційного керування не залипла, через що проектор перейшов в режим очікування. Відпустіть кнопку, щоб вивести пульт дистанційного керування з режиму очікування.
  - можливо, дистанційні приймачі перебувають під дією флуоресцентного світла, прямих сонячних променів або сигналів ІЧ-пристроїв. Зменшіть освітлення або перемістіть проектор подалі від сонця або обладнання, що є джерелом завад.
  - Упевніться, що в параметрі **Дистанц. Приймач** у меню **Параметри** є хоча б один дистанційний приймач.
  - якщо параметр **Дистанц. Приймач** вимкнений, утримуйте кнопку [Menu] на пульті дистанційного керування впродовж 15 с, щоб відновити параметри до параметрів за промовчанням.
  - якщо пульту дистанційного керування був призначений ідентифікаційний номер для роботи з кількома проекторами, перевірте або змініть параметри ідентифікатора.
  - у разі втрати пульта дистанційного керування, його можна замовити в компанії Epson.
- » **Пов'язані посилання**
- "Операції з пультом дистанційного керування" [стор.34](#)
  - "Параметри функцій проектора: меню «Параметри»" [стор.139](#)
  - "Вибір бажаного проектора" [стор.83](#)
  - "Заміна батарей у пульті дистанційного керування" [стор.175](#)

- У разі втрати пульта дистанційного керування, пароль ввести неможливо. Замовте новий пульт в компанії Epson.

---

## Вирішення проблеми відображення повідомлення «Розрядилася батарея, що забезпечує відлік часу»

У разі відображення повідомлення "Розрядилася батарея, що забезпечує відлік часу." зверніться в компанію Epson по допомогу (EB-2247U/EB-2142W).

---

## Вирішення проблем із паролем

Якщо ви не можете увійти або забули пароль, виконайте такі дії:

- можна вимкнути захист паролем без попереднього встановлення пароля. Введіть **0000** за допомогою пульта дистанційного керування.
- Якщо спроби введення пароля вичерпано і на екрані з'явилося повідомлення з запитом коду, запишіть цей код та зверніться за допомогою до компанії Epson. Надайте код запити та підтвердження того, що ви є власником проектора, щоб отримати допомогу з розблокування проектора.

Перевірте способи вирішення проблем, що наведені в цих розділах, у разі виникнення проблем із використанням проектора в мережі.

## » Пов'язані посилання

- "Рішення у разі невдалої автентифікації бездротової мережі" [стор.191](#)
- "Вирішення проблеми доступу до проектора в мережі" [стор.191](#)
- "Вирішення проблеми, коли електронні сповіщення не надходять через мережу" [стор.192](#)
- "Вирішення проблеми статичних завад під час проєціювання зображення мережею" [стор.192](#)
- "Що робити, коли неможливо підключитись за допомогою Screen Mirroring" [стор.192](#)
- "Рішення проблеми, коли зображення чи звук містить статичні завади під час з'єднання Screen Mirroring" [стор.193](#)

## Рішення у разі невдалої автентифікації бездротової мережі

За наявності проблем з автентифікацією спробуйте виконати такі дії (EB-2247U/EB-2142W):

- Якщо налаштування бездротової мережі правильні, проте автентифікація невдала, можливо, потрібно оновити параметри **Дата і час** в меню проектора **Додаткові**.
  - ☛ **Додаткові > Операція > Дата і час**
- Перевірте параметри **Безпека** в меню проектора **Мережа**.
  - ☛ **Мережа > Конфігурація мережі > Бездр. м.**
- » Пов'язані посилання
  - "Параметри налаштування проектора: меню «Додаткові»" [стор.141](#)
  - "Меню «Мережа»: меню «Бездротова мережа»" [стор.147](#)

## Вирішення проблеми доступу до проектора в мережі

Якщо ви не можете отримати доступ до проектора через веб-браузер, упевніться, що ввели правильний ідентифікатор і пароль.

- Під час доступу до **Основне керування** у функції **Epson Web Control** введіть **EPSONREMOTE** в якості ідентифікатора користувача. (Ідентифікатор користувача змінювати не можна).
- Введіть пароль, встановлений в меню проектора **Мережа**, як пароль для пункту **Основне керування**. Пароль за промовчанням: **guest**.
  - ☛ **Мережа > Конфігурація мережі > Простий > Пароль Remote**
- Під час доступу до інших параметрів, окрім **Основне керування** у функції **Epson Web Control** введіть **EPSONWEB** в якості ідентифікатора користувача. (Ідентифікатор користувача змінювати не можна).
- Введіть пароль, встановлений в меню проектора **Мережа**, для інших параметрів, окрім **Основне керування**. Пароль за промовчанням: **admin**.
  - ☛ **Мережа > Конфігурація мережі > Простий > Пароль керув. Web**
- Упевніться, що ви маєте доступ до мережі, коли проектор ввімкнений.
- Якщо веб-браузер налаштований на підключення через проксі-сервер, екран **Epson Web Control** не відображається. Налаштуйте параметри для підключення без проксі-сервера.
- Якщо для параметра **Режим очікування** встановити значення **Зв'язок вкл.** в меню проектора **ЕСО** в режимі очікування, переконайтеся, що мережевий пристрій увімкнено. Після увімкнення мережевого пристрою увімкніть проектор.
  - ☛ **ЕСО > Режим очікування > Режим очікування**



Ідентифікатор користувача та пароль є чутливими до реєстру.

## » Пов'язані посилання

- "Меню «Мережа»: меню «Простий»" [стор.146](#)

## Вирішення проблеми, коли електронні сповіщення не надходять через мережу

Якщо електронні сповіщення про проблеми з проектором не надходять через мережу, виконайте такі дії:

- Упевніться, що проектор ввімкнений та підключений до мережі належним чином. (Якщо помилка вимикає проектор, електронне сповіщення може не бути доставлено).
  - Упевніться, що параметри електронних сповіщень проектора в меню мережі проектора **Сповіщення** або в мережному ПЗ встановлені правильно.
  - встановіть для параметра **Режим очікування** значення **Зв'язок вкл.** в меню проектора **ЕСО**, щоб мережне ПЗ мало змогу контролювати проектор в режимі очікування.  
Змініть налаштування параметра **порт** відповідно до середовища мережі.
    - ☛ **ЕСО > Режим очікування > Режим очікування**
    - ☛ **ЕСО > Режим очікування > порт**
  - перевірте розетку або джерело живлення на предмет справності.
- » **Пов'язані посилання**
- "Меню «Мережа»: меню «Сповіщення»" [стор.151](#)
  - "Параметри налаштування проектора: меню «ЕСО»" [стор.154](#)

## Вирішення проблеми статичних завад під час проєціювання зображення мережею

Якщо зображення містить статичні завади під час проєціювання мережею, спробуйте виконати наступні дії:

- Перевірте, чи немає перешкод між точкою доступу, комп'ютером, мобільним пристроєм, та проектором, і змініть їх положення, щоб покращити зв'язок.

- Переконайтеся в тому, що точка доступу, комп'ютер, мобільний пристрій та проектор не надто далеко один від одного. Перемістіть їх ближче один до одного і спробуйте підключитися ще раз.
- Переконайтеся у відсутності завад від іншого обладнання, такого як пристрої Bluetooth або мікрохвильовій печі. Перенесіть подальше пристрій, який створює завади, або розширте пропускну здатність бездротового з'єднання.
- Зменшіть кількість підключених пристроїв, якщо швидкість з'єднання знижується.

## Що робити, коли неможливо підключитися за допомогою Screen Mirroring

Якщо ви не можете підключитися до проектора за допомогою Screen Mirroring, спробуйте виконати наступні дії (EB-2247U/EB-2142W):

- Перевірте налаштування проектора.
  - Установіть значення **Вкл. Screen Mirroring** для параметра **Живл. бездр. пристр.** в меню **Мережа** проектора.
  - Виберіть **Обидві вимкнено** в якості параметру **Живл. бездр. пристр.** в меню проектора **Мережа**, і знову виберіть **Вкл. Screen Mirroring**.
  - Змініть налаштування параметра **Режим роботи** та підключіться ще раз.
    - ☛ **Мережа > Наст. Screen Mirroring > Режим роботи**
- Переконайтеся, що жодні інші пристрої не підключені до проектора за допомогою налаштувань **Без переривань**.
  - ☛ **Мережа > Наст. Screen Mirroring > Розширений > Режим наради**
- Змініть налаштування параметра **Канал** відповідно до середовища бездротової мережі.
  - ☛ **Мережа > Наст. Screen Mirroring > Розширений > Канал**
- Перевірте параметри мобільного пристрою.
  - Упевніться, що параметри мобільного пристрою налаштовані вірно.



- При повторному підключенні одразу після відключення може пройти певний час, поки з'єднання не буде встановлено. Після нетривалого очікування підключіться повторно.
- Перезапустіть мобільний пристрій.
- Після підключення за допомогою Screen Mirroring інформація про з'єднання проектора може бути записана на мобільному пристрої. Однак, ви не зможете відновити підключення до проектора з записаної інформації. Виберіть проектор зі списку доступних пристроїв.

## » Пов'язані посилання

- "Параметри мережі проектора: меню «Мережа»" [стор.144](#)
- "Меню «Мережа»: параметри Screen Mirroring" [стор.145](#)

## » Пов'язані посилання

- "Проеціювання через бездротову мережу з мобільного пристрою (Screen Mirroring)" [стор.105](#)

---

## Рішення проблеми, коли зображення чи звук містить статичні завади під час з'єднання Screen Mirroring

Якщо проєційоване зображення чи звук містить статичні завади під час з'єднання за допомогою Screen Mirroring, спробуйте виконати наступні дії (EB-2247U/EB-2142W):

- Намагайтеся не закривати Wi-Fi антену мобільного пристрою.
- Якщо ви використовуєте підключення Screen Mirroring і підключення до Інтернету одночасно, то зображення може зупинитись або містити шум. Вимкніть підключення до інтернету, щоб розширити пропускну спроможність бездротового зв'язку та покращити швидкість з'єднання мобільного пристрою.
- Упевніться, що вміст проєціювання відповідає вимогам Screen Mirroring.
- Залежно від налаштувань мобільного пристрою з'єднання може бути втрачено, коли пристрій переходить в режим енергозбереження. Перевірте електричні параметри енергозбереження на мобільному пристрої.
- Оновіть до останньої версії бездротового драйвера або прошивки на мобільному пристрої.

# Додатки

У цих розділах наведені технічні характеристики та важлива інформація про проектор.

## ► Пов'язані посилання

- "Додаткове приладдя та змінні деталі" [стор.195](#)
- "Розмір екрана і відстань проекції" [стор.197](#)
- "Підтримувана роздільна здатність монітора" [стор.203](#)
- "Технічні характеристики проектора" [стор.205](#)
- "Зовнішній розмір" [стор.208](#)
- "Системні вимоги режиму USB Display" [стор.210](#)
- "Перелік попереджувальних символів (відповідно до IEC60950-1 A2)" [стор.211](#)
- "Глосарій" [стор.213](#)
- "Примітки" [стор.215](#)

У наявності є таке додаткове приладдя і змінні деталі. В разі необхідності придбайте ці продукти.

Наведений нижче список додаткового приладдя та запасних частин чинний станом на липень 2017 р.

Інформація щодо додаткового приладдя може змінюватися без попереднього повідомлення. Наявність у продажу залежить від країни, де було придбано проектор.

#### ► Пов'язані посилання

- "Екрани" [стор.195](#)
- "Кабелі" [стор.195](#)
- "Кріплення" [стор.195](#)
- "Для бездротового підключення" [стор.195](#)
- "Зовнішні пристрої" [стор.196](#)
- "Змінні деталі" [стор.196](#)

## Екрани

### Портативний екран з діагоналлю 80" ELPSC24

Портативні екрани, що згортаються. (Співвідн. сторін 16:10)

### Портативний екран з діагоналлю 50" ELPSC32

Компактний екран, який легко переносити з місця на місце. (Співвідн. сторін 4:3)

### Портативний екран X-типу ELPSC21 80 дюймів

Портативні екрани X-типу. (Співвідн. сторін 16:9)

### Екран із кількома співвідношеннями сторін ELPSC26

Портативний багатоформатний екран.

## Кабелі

Комп'ютерний кабель ELPKC02 (1,8 м - для роз'єму міні D-Sub, 15-контактного/міні D-Sub, 15 контактів)

Комп'ютерний кабель ELPKC09 (3 м - для роз'єму міні D-Sub, 15-контактного/міні D-Sub, 15 контактів)

Комп'ютерний кабель ELPKC10 (20 м - для роз'єму міні D-Sub, 15-контактного/міні D-Sub, 15 контактів)

Використовується під час підключення до порту Computer.

Кабель роздільного відеосигналу ELPKC19 (3 м - для міні D-Sub 15 контактів/3 штекера RCA)

Використовується для підключення джерела роздільного відеосигналу.

## Кріплення

### Кронштейн для монтажу на стелі ELPMB23

Використовується для кріплення проектора до стелі.

### Труба для стелі (450 мм) ELPFP13

### Труба для стелі (700 мм) ELPFP14

Використовується для кріплення проектора до високої стелі.



Монтаж проектора на стелі має виконувати фахівець. Зверніться за допомогою в компанію Epson.

## Для бездротового підключення

### Мережна карта для бездротової локальної мережі ELPAP10

Використовується для проєціювання зображень з комп'ютера у бездротовий спосіб. (Діапазон частот: 2,4 ГГц)

---

## Зовнішні пристрої

### Документ-камера ELPDC21/ELPDC13/ELPDC07

Використовується для проєціювання книг, документів на підвісному проекторі або слайдів.

### М'яка сумка ELPKS70

Використовуйте цю сумку для перенесення проектору вручну.

### Зовнішній динамік ELPSP02

Зовнішній динамік із автономним живленням.

---

## Змінні деталі

### Модуль лампи ELPLP96

Використовується для заміни старих ламп.

### Повітряний фільтр ELPAF54

(EB-2247U/EB-2142W/EB-2042/EB-990U/EB-980W/EB-970)

### Повітряний фільтр ELPAF32

(EB-109W/EB-108/EB-107/EB-W39/EB-X39/EB-S39)

Використовується для заміни використаних повітряних фільтрів.

Використовуйте таблицю нижче, щоб визначити відстань між проєктором екраном на основі розміру зображення, що проєціюється.

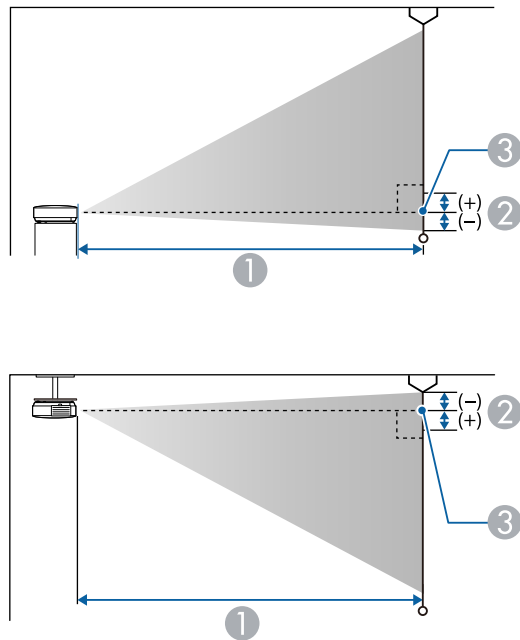

- ① Відстань проєкції (см)
- ② Відстань від центру об'єктива до основи екрана (або верхньої частини екрана, якщо проєктор підвішений до стелі) (см)
- ③ Центр об'єктива

## WUXGA (EB-2247U/EB-990U)

16:10 Розмір екрана		①	②
		від мінімуму (Широк.) до максимуму (Теле)	
30"	65 × 40	88 - 143	-4

16:10 Розмір екрана		①	②
		від мінімуму (Широк.) до максимуму (Теле)	
35"	75 × 47	103 - 167	-4
40"	86 × 54	118 - 191	-5
50"	108 × 67	149 - 240	-6
60"	129 × 81	179 - 289	-7
80"	172 × 108	240 - 386	-10
100"	215 × 135	301 - 483	-12
150"	323 × 202	452 - 727	-18
200"	431 × 269	604 - 970	-24
300"	646 × 404	908 - 1457	-37

Розмір екрана 4:3		①	②
		від мінімуму (Широк.) до максимуму (Теле)	
27"	55 × 41	90 - 145	-4
30"	61 × 46	100 - 162	-4
40"	81 × 61	134 - 217	-6
50"	102 × 76	169 - 272	-7
60"	122 × 91	203 - 327	-8
70"	142 × 107	238 - 382	-10
80"	163 × 122	272 - 438	-11
100"	203 × 152	341 - 548	-14
150"	305 × 229	513 - 823	-21
200"	406 × 305	685 - 1099	-28
260"	528 × 396	891 - 1430	-36

Розмір екрана 16:9		①	②
		від мінімуму (Широк.) до максимуму (Теле)	
30"	66 × 37	91 - 147	-2
35"	77 × 44	106 - 172	-2
40"	89 × 50	122 - 197	-2
50"	111 × 62	153 - 247	-3
60"	133 × 75	184 - 297	-3
70"	155 × 87	215 - 347	-4
80"	177 × 100	247 - 397	-5
100"	221 × 125	309 - 497	-6
150"	332 × 187	465 - 747	-8
200"	443 × 249	621 - 997	-11
290"	642 × 361	902 - 1448	-16

## WXGA (EB-2142W/EB-980W)

16:10 Розмір екрана		①	②
		Від мінімуму (Широк.) до максимуму (Теле)	
29"	62 × 39	85 - 140	-1
35"	75 × 47	103 - 169	-1
40"	86 × 54	118 - 193	-1
50"	108 × 67	149 - 243	-2
60"	129 × 81	179 - 292	-2
80"	172 × 108	239 - 390	-3
100"	215 × 135	300 - 488	-3
150"	323 × 202	451 - 733	-5

16:10 Розмір екрана		①	②
		Від мінімуму (Широк.) до максимуму (Теле)	
200"	431 × 269	603 - 979	-7
280"	603 × 377	845 - 1371	-9

Розмір екрана 4:3		①	②
		від мінімуму (Широк.) до максимуму (Теле)	
26"	53 × 40	86 - 142	-1
30"	61 × 46	100 - 164	-1
40"	81 × 61	134 - 219	-2
50"	102 × 76	169 - 275	-2
60"	122 × 91	203 - 331	-2
70"	142 × 107	237 - 386	-3
80"	163 × 122	271 - 442	-3
100"	203 × 152	340 - 553	-4
150"	305 × 229	511 - 831	-6
200"	406 × 305	682 - 1108	-8
240"	488 × 366	820 - 1330	-9

Розмір екрана 16:9		①	②
		від мінімуму (Широк.) до максимуму (Теле)	
29"	64 × 36	87 - 143	1
35"	77 × 44	106 - 174	1
40"	89 × 50	122 - 199	1

Розмір екрана 16:9		①	②
		від мінімуму (Широк.) до максимуму (Теле)	
50"	111 × 62	153 - 249	2
60"	133 × 75	184 - 300	2
70"	155 × 87	215 - 350	2
80"	177 × 100	246 - 401	3
100"	221 × 125	308 - 502	3
150"	332 × 187	464 - 754	5
200"	443 × 249	619 - 1006	7
270"	598 × 336	837 - 1359	9

Розмір екрана 16:9		①	②
		від мінімуму (Широк.) до максимуму (Теле)	
28"	62 × 35	84 - 138	1
30"	66 × 37	91 - 149	1
40"	89 × 50	122 - 199	1
50"	111 × 62	153 - 249	2
60"	133 × 75	184 - 300	2
80"	177 × 100	246 - 401	3
100"	221 × 125	308 - 502	3
150"	332 × 187	464 - 754	5
200"	443 × 249	619 - 1006	7
250"	553 × 311	775 - 1258	9
275"	609 × 342	853 - 1384	10

## XGA (EB-2042/EB-970)

Розмір екрана 4:3		①	②
		від мінімуму (Широк.) до максимуму (Теле)	
30"	61 × 46	83 - 136	-5
40"	81 × 61	111 - 182	-6
50"	102 × 76	140 - 229	-8
60"	122 × 91	169 - 275	-10
80"	163 × 122	226 - 368	-13
100"	203 × 152	283 - 460	-16
150"	305 × 229	426 - 692	-24
200"	406 × 305	568 - 923	-32
250"	508 × 381	711 - 1155	-40
300"	610 × 457	854 - 1386	-48

16:10 Розмір екрана		①	②
		від мінімуму (Широк.) до максимуму (Теле)	
29"	63 × 39	85 - 140	-1
30"	65 × 40	88 - 144	-1
40"	86 × 54	118 - 193	-1
50"	108 × 67	149 - 243	-2
60"	129 × 81	179 - 292	-2
80"	172 × 108	239 - 390	-3
100"	215 × 135	300 - 488	-3
150"	323 × 202	451 - 733	-5
200"	431 × 269	603 - 979	-7
250"	538 × 337	754 - 1224	-8

16:10 Розмір екрана		①	②
		від мінімуму (Широк.) до максимуму (Теле)	
280"	603 × 377	845 - 1371	-9

## WXGA (EB-109W/EB-W39)

16:10 Розмір екрана		①	②
		від мінімуму (Широк.) до максимуму (Теле)	
33"	71 × 44	91 - 110	-4
35"	75 × 47	97 - 117	-4
40"	86 × 54	111 - 134	-5
50"	108 × 67	139 - 168	-6
60"	129 × 81	168 - 202	-7
80"	172 × 108	225 - 270	-10
100"	215 × 135	281 - 338	-12
150"	323 × 202	424 - 509	-18
200"	431 × 269	566 - 680	-24
320"	689 × 431	907 - 1089	-39

Розмір екрана 4:3		①	②
		від мінімуму (Широк.) до максимуму (Теле)	
29"	59 × 44	90 - 109	-4
30"	61 × 46	94 - 113	-4
40"	81 × 61	126 - 152	-5
50"	102 × 76	158 - 190	-7

Розмір екрана 4:3		①	②
		від мінімуму (Широк.) до максимуму (Теле)	
60"	122 × 91	190 - 229	-8
70"	142 × 107	222 - 267	-10
80"	163 × 122	255 - 306	-11
100"	203 × 152	319 - 383	-14
150"	305 × 229	480 - 577	-20
200"	406 × 305	641 - 770	-27
280"	569 × 427	898 - 1079	-38

Розмір екрана 16:9		①	②
		від мінімуму (Широк.) до максимуму (Теле)	
32"	71 × 40	91 - 109	-2
35"	77 × 44	99 - 120	-2
40"	89 × 50	114 - 137	-2
50"	111 × 62	143 - 172	-3
60"	133 × 75	172 - 208	-3
70"	155 × 87	202 - 243	-4
80"	177 × 100	231 - 278	-4
100"	221 × 125	289 - 348	-5
150"	332 × 187	435 - 523	-8
200"	443 × 249	582 - 699	-11
310"	686 × 386	903 - 1084	-17



## XGA (EB-108/EB-107/EB-X39)

Розмір екрана 4:3		①	②
		від мінімуму (Широк.) до максимуму (Теле)	
30"	61 × 46	89 - 107	-5
40"	81 × 61	119 - 143	-7
50"	102 × 76	150 - 180	-8
60"	122 × 91	180 - 217	-10
80"	163 × 122	241 - 290	-14
100"	203 × 152	302 - 363	-17
150"	305 × 229	454 - 546	-25
200"	406 × 305	607 - 729	-34
250"	508 × 381	759 - 912	-42
300"	610 × 457	912 - 1095	-51

Розмір екрана 16:9		①	②
		від мінімуму (Широк.) до максимуму (Теле)	
28"	62 × 35	90 - 109	1
30"	66 × 37	97 - 117	1
40"	89 × 50	130 - 156	1
50"	111 × 62	163 - 196	1
60"	133 × 75	196 - 236	1
80"	177 × 100	263 - 316	2
100"	221 × 125	329 - 396	2
150"	332 × 187	495 - 595	3
200"	443 × 249	661 - 794	5

Розмір екрана 16:9		①	②
		від мінімуму (Широк.) до максимуму (Теле)	
250"	553 × 311	827 - 994	6
275"	609 × 342	910 - 1093	6

16:10 Розмір екрана		①	②
		від мінімуму (Широк.) до максимуму (Теле)	
29"	63 × 39	91 - 110	-1
30"	65 × 40	94 - 113	-1
40"	86 × 54	126 - 152	-2
50"	108 × 67	159 - 191	-2
60"	129 × 81	191 - 230	-3
80"	172 × 108	256 - 307	-4
100"	215 × 135	320 - 385	-4
150"	323 × 202	482 - 579	-7
200"	431 × 269	643 - 773	-9
250"	538 × 337	805 - 967	-11
280"	603 × 377	902 - 1083	-13

## SVGA (EB-S39)

Розмір екрана 4:3		①	②
		від мінімуму (Широк.) до максимуму (Теле)	від мінімуму (Широк.)
30"	61 × 46	88 - 119	-5
50"	102 × 76	147 - 200	-8

Розмір екрана 4:3		①	②
		від мінімуму (Широк.) до максимуму (Теле)	від мінімуму (Широк.)
60"	122 × 91	177 - 240	-10
70"	142 × 107	207 - 280	-12
80"	163 × 122	237 - 321	-13
100"	203 × 152	297 - 401	-17
150"	305 × 229	446 - 603	-25
200"	406 × 305	595 - 805	-33
300"	610 × 457	894 - 1208	-50
350"	711 × 533	1044 - 1410	-58

Розмір екрана 16:9		①	②
		від мінімуму (Широк.) до максимуму (Теле)	від мінімуму (Широк.)
28"	62 × 35	89 - 121	1
30"	66 × 37	96 - 130	1
50"	111 × 62	161 - 218	1
60"	133 × 75	193 - 262	2
70"	155 × 87	226 - 306	2
80"	177 × 100	258 - 349	2
100"	221 × 125	323 - 437	3
150"	332 × 187	486 - 657	4
200"	443 × 249	649 - 877	5
300"	664 × 374	974 - 1316	8
320"	708 × 399	1040 - 1404	9

16:10 Розмір екрана		①	②
		від мінімуму (Широк.) до максимуму (Теле)	від мінімуму (Широк.)
29"	62 × 39	90 - 122	-1
30"	65 × 40	93 - 126	-1
50"	108 × 67	156 - 212	-2
60"	129 × 81	188 - 254	-2
70"	151 × 94	220 - 297	-3
80"	172 × 108	251 - 340	-3
100"	215 × 135	315 - 425	-4
150"	323 × 202	473 - 639	-6
200"	431 × 269	631 - 853	-8
300"	646 × 404	948 - 1281	-12
330"	711 × 444	1043 - 1409	-14

У таблицях нижче наведені сумісні значення частоти оновлення та роздільної здатності для всіх сумісних форматів моніторів.

## Роздільні сигнали (аналоговий RGB)

Для  
EB-2247U/EB-2142W/EB-2042/EB-990U/EB-980W/EB-970/EB-109W/EB-108/  
EB-107/EB-W39/EB-X39

Сигнал	Част. оновлення (Гц)	Роздільна здатність (точок)
VGA	60/72/75/85	640 × 480
SVGA	60/72/75/85	800 × 600
XGA	60/70/75/85	1024 × 768
WXGA	60	1280 × 768
	60	1366 × 768
	60/75/85	1280 × 800
WXGA+	60/75/85	1440 × 900
WXGA++	60	1600 × 900
SXGA	70/75/85	1152 × 864
	60/75/85	1280 × 960
	60/75/85	1280 × 1024
SXGA+	60/75	1400 × 1050
WSXGA+ *	60	1680 × 1050
UXGA	60	1600 × 1200
WUXGA (Reduced Blanking) **	60	1920 × 1200

\* Доступний лише для  
EB-2247U/EB-2142W/EB-990U/EB-980W/EB-109W/EB-W39 і  
підтримується, якщо вибрати значення **Широк.** для параметра **Розділ. здатність** в меню проектора **Сигнал**.

\*\* Доступно лише для EB-2247U/EB-990U.

Для EB-S39

Сигнал	Част. оновлення (Гц)	Роздільна здатність (точок)
VGA	60/72/75/85	640 × 480
SVGA	60/72/75/85	800 × 600
XGA	60/70/75/85	1024 × 768
WXGA	60	1280 × 768
	60	1366 × 768
	60/75	1280 × 800
WXGA+	60	1440 × 900
SXGA	70/75	1152 × 864
	60	1280 × 960
	60	1280 × 1024
SXGA+	60	1400 × 1050

Навіть якщо на проектор надходять інші сигнали, швидше за все, проекція зображення буде можлива. Втім, виконання всіх функцій не гарантовано.

## Роздільний відеосиг.

Сигнал	Част. оновлення (Гц)	Роздільна здатність (точок)
SDTV (480i/480p)	60	720 × 480
SDTV (576i/576p)	50	720 × 576
HDTV (720p)	50/60	1280 × 720
HDTV (1080i/1080p *)	50/60	1920 × 1080

\* Лише для  
EB-2247U/EB-2142W/EB-2042/EB-990U/EB-980W/EB-970/EB-109W/EB-108/  
EB-107/EB-W39/EB-X39 і вхідних сигналів із порту Computer.

## Композитний відеосигнал

Сигнал	Част. оновлення (Гц)	Роздільна здатність (точок)
TV (NTSC)	60	720 × 480
TV (SECAM)	50	720 × 576
TV (PAL)	50/60	720 × 576

## Вхідні сигнали порту HDMI

Сигнал	Част. оновлення (Гц)	Роздільна здатність (точок)
VGA	60	640 × 480
SVGA	60	800 × 600
XGA	60	1024 × 768
WXGA	60	1280 × 800
	60	1366 × 768
WXGA+	60	1440 × 900
WXGA++ *	60	1600 × 900
UXGA *	60	1600 × 1200
WSXGA+ **	60	1680 × 1050
SXGA	60	1280 × 960
	60	1280 × 1024
SXGA+	60	1400 × 1050
WUXGA (Reduced Blanking) ***	60	1920 × 1200
SDTV (480i/480p)	60	720 × 480
SDTV (576i/576p)	50	720 × 576
HDTV (720p)	50/60	1280 × 720
HDTV (1080i)	50/60	1920 × 1080
HDTV (1080p)	24/30/50/60	1920 × 1080

\* Доступно лише для EB-2247U/EB-2142W/EB-2042/EB-990U/EB-980W/EB-970/EB-109W/EB-108/EB-107/EB-W39/EB-X39.

\*\* Доступно лише для EB-2247U/EB-2142W/EB-990U/EB-980W/EB-109W/EB-W39.

\*\*\* Доступно лише для EB-2247U/EB-990U.

## Вхідний сигнал MHL

(EB-2247U/EB-2142W/EB-2042/EB-990U/EB-980W/EB-970/EB-109W/EB-108/EB-107)

Сигнал	Част. оновлення (Гц)	Роздільна здатність (точок)
VGA	60	640 × 480
SDTV (480i/480p)	60	720 × 480
SDTV (576i/576p)	50	720 × 576
HDTV (720p)	50/60	1280 × 720
HDTV (1080i)	50/60	1920 × 1080
HDTV (1080p)	24/30	1920 × 1080

Назва виробу	EB-2247U/EB-2142W/EB-2042/EB-990U/EB-980W/EB-970/ EB-109W/EB-108/EB-107/EB-W39/EB-X39/EB-S39
Габарити	<b>EB-2247U/EB-2142W/EB-2042/EB-990U/EB-980W/EB-970:</b> 309 (Ш) × 90 (В) × 282 (Д) мм (без врахування секції, що підіймається) <b>EB-109W/EB-108/EB-107/EB-W39/EB-X39/EB-S39:</b> 302 (Ш) × 87 (В) × 249 (Д) мм (без врахування секції, що підіймається)
Розмір РК-панелі	<b>EB-2247U/EB-990U:</b> 0,67" <b>EB-2042/EB-970:</b> 0,63" <b>EB-2142W/EB-980W/EB-109W/EB-W39 :</b> 0,59" <b>EB-108/EB-107/EB-X39/EB-S39:</b> 0,55"
Матриця	Полікристалічна активна TFT
Розділ. здатність	<b>EB-2247U/EB-990U:</b> 2 304 000 пікселів WUXGA (1920 (Ш) × 1200 (В) точок) × 3 <b>EB-2142W/EB-980W/EB-109W/EB-W39:</b> 1 024 000 пікселів WXGA (1280 (Ш) × 800 (В) точок) × 3 <b>EB-2042/EB-970/EB-108/EB-107/EB-X39:</b> 786 432 пікселів XGA (1024 (Ш) × 768 (В) точок) × 3 <b>EB-S39:</b> 480 000 пікселів SVGA (800 (Ш) × 600 (В) точок) × 3
Регулювання фокусної відстані	Вручну

Регулювання масштабу	<b>EB-2247U/EB-2142W/EB-2042/EB-990U/EB-980W/EB-970:</b> Від 1 до 1,6 <b>EB-109W/EB-108/EB-107/EB-W39/EB-X39:</b> Від 1 до 1,2 <b>EB-S39:</b> від 1,0 до 1,35 (Цифрове збільшення)
Лампа	<b>EB-2247U/EB-2142W/EB-2042:</b> Лампа UHE, 230 Вт, модель: ELPLP96 <b>EB-990U/EB-980W/EB-970/EB-109W/EB-108/EB-107/EB-W39/EB-X39/EB-S39:</b> Лампа UHE, 210 Вт, модель: ELPLP96
Термін служби лампи	<b>EB-2247U/EB-2142W/EB-2042:</b> У звичному режимі енергоспоживання: до 5500 год. Коли для параметра «Енергоспоживання» встановлено значення «ECO»: до 12 000 год. <b>EB-990U/EB-980W/EB-970/EB-109W/EB-108/EB-S39/EB-107/EB-W39/EB-X39:</b> У звичному режимі енергоспоживання: до 6000 год. Коли для параметра «Енергоспоживання» встановлено значення «ECO»: до 12 000 год. <b>EB-S39:</b> У звичному режимі енергоспоживання: до 6000 год. Коли для параметра «Енергоспоживання» встановлено значення «ECO»: до 10 000 год.
Макс. потужність звуку	<b>EB-2247U/EB-2142W/EB-2042/EB-990U/EB-980W/EB-970/EB-109W/EB-108/EB-107:</b> 16 W <b>EB-W39/EB-X39/EB-S39:</b> 5 W
Динамік	1

Живлення	<b>ЕВ-2247U/ЕВ-2142W/ЕВ-2042:</b> 100-240 В змінного струму $\pm 10\%$ , 50/60 Гц, 3,6 - 1,6 А <b>ЕВ-990U/ЕВ-980W/ЕВ-970/ЕВ-109W/ЕВ-108/ЕВ-107/ЕВ- W39/ЕВ-Х39/ЕВ-S39:</b> 100-240 В змінного струму $\pm 10\%$ , 50/60 Гц, 3,3 - 1,5 А
Енергоспоживання (100 – 120 В)	<b>ЕВ-2247U/ЕВ-2142W/ЕВ-2042:</b> Робочий режим: 350 Вт Енергоспоживання в режимі очікування (Зв'язок вкл.): 2,0 Вт Енергоспоживання в режимі очікування (Зв'язок вимкн.): 0,2 Вт <b>ЕВ-990U/ЕВ-980W/ЕВ-970/ЕВ-109W/ЕВ-108/ЕВ-107/ЕВ- W39/ЕВ-Х39/ЕВ-S39:</b> Робочий режим: 326 Вт Енергоспоживання в режимі очікування (Зв'язок вкл.): 2,0 Вт Енергоспоживання в режимі очікування (Зв'язок вимкн.): 0,2 Вт
Енергоспоживання (220 – 240 В)	<b>ЕВ-2247U/ЕВ-2142W/ЕВ-2042:</b> Робочий режим: 331 Вт Енергоспоживання в режимі очікування (Зв'язок вкл.): 2,0 Вт Енергоспоживання в режимі очікування (Зв'язок вимкн.): 0,2 Вт <b>ЕВ-990U/ЕВ-980W/ЕВ-970/ЕВ-109W/ЕВ-108/ЕВ-107/ЕВ- W39/ЕВ-Х39/ЕВ-S39:</b> Робочий режим: 309 Вт Енергоспоживання в режимі очікування (Зв'язок вкл.): 2,0 Вт Енергоспоживання в режимі очікування (Зв'язок вимкн.): 0,2 Вт
Робоча висота над рівнем моря	Висота від 0 до 3000 м
Робоча температура	від +5 до +35°C (без конденсації) (висота від 0 до 2286 м) від +5 до +30°C (без конденсації) (висота від 2286 м)

Температура зберігання	від -10 до +60°C (без конденсації)
Маса	<b>ЕВ-2247U/ЕВ-990U:</b> Приблизно 3,2 кг <b>ЕВ-2142W/ЕВ-980W:</b> Прибл. 3,1 кг <b>ЕВ-2042/ЕВ-970:</b> Приблизно 3,0 кг <b>ЕВ-109W/ЕВ-108/ЕВ-107:</b> Приблизно 2,8 кг <b>ЕВ-W39/ЕВ-Х39/ЕВ-S39:</b> Приблизно 2,7 кг

Обладнання відповідає вимогам Технічного регламенту обмеження використання деяких небезпечних речовин в електричному та електронному обладнанні.



### Кут нахилу

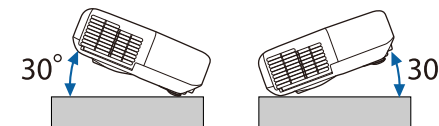

Якщо використовувати проектор під кутом нахилу понад 30°, він може пошкодитися та спричинити нещасний випадок.

### ► Пов'язані посилання

- "Характеристики роз'єму" [стор.207](#)

## Характеристики роз'єму

Порт Computer1	1	Міні D-Sub15-контактний (гніздо)
Порт Computer2	1	Міні D-Sub15-контактний (гніздо)
Порт Monitor Out	1	Міні D-Sub15-контактний (гніздо)
Порт Video	1	Гніздо для штекера RCA
Порт Audio 1	1	Стерефонічний міні-штекер
Порт Audio 2	1	Стерефонічний міні-штекер
Порти L-Audio-R	1	Штекер RCA x 2 (Л, П)
Порт Міс (EB-2247U/EB-2142W/EB-2042/EB-990U/EB-980W/EB-970/EB-109W/EB-108/EB-107)	1	Стерефонічний міні-штекер
Порт Audio Out	1	Стерефонічний міні-штекер
Порти HDMI1, HDMI2/MHL (EB-2247U/EB-2142W/EB-2042/EB-990U/EB-980W/EB-970/EB-109W/EB-108/EB-107)	2	HDMI (звук підтримується через сигнал PCM)
Порти HDMI1, HDMI2 (EB-W39)	2	HDMI (звук підтримується через сигнал PCM)
Порт HDMI (EB-X39/EB-S39)	1	HDMI (звук підтримується через сигнал PCM)
Порт USB-A	1	Роз'єм USB (Type A)
Порт USB-B	1	Роз'єм USB (Type B)
Порт USB (для модуля бездротової локальної мережі)	1	Роз'єм USB (Type A)
Порт LAN (EB-2247U/EB-2142W/EB-2042/EB-990U/EB-980W/EB-970/EB-109W/EB-108/EB-107/EB-W39/EB-X39)	1	RJ-45

Порт RS-232C	1	Міні D-Sub 9-контактний (штекер)
--------------	---	----------------------------------



- Порти USB-A і USB-B із підтримкою USB 2.0. Не гарантовано, що порти USB працюватимуть з усіма пристроями, які підтримують інтерфейс USB.
- Порт USB-B не підтримує USB 1.1.

EB-2247U/EB-2142W/EB-2042/EB-990U/EB-980W/EB-970

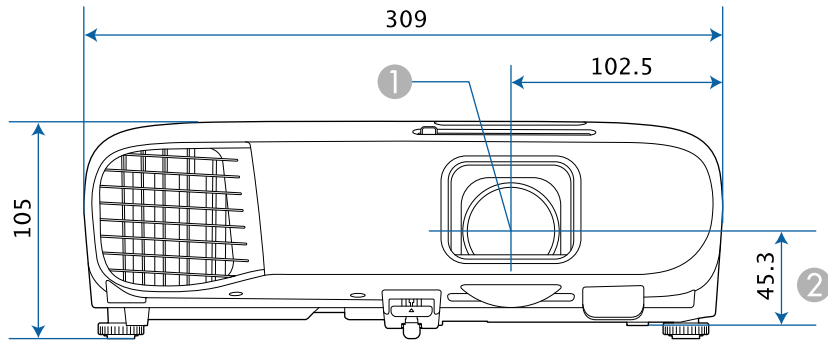

EB-109W/EB-108/EB-107/EB-W39/EB-X39/EB-S39

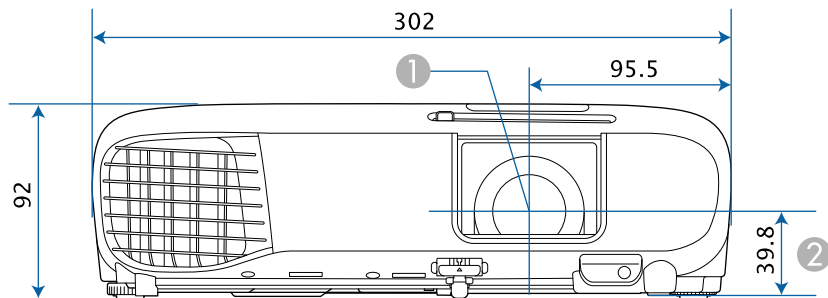

EB-2247U/EB-2142W/EB-2042/EB-990U/EB-980W/EB-970

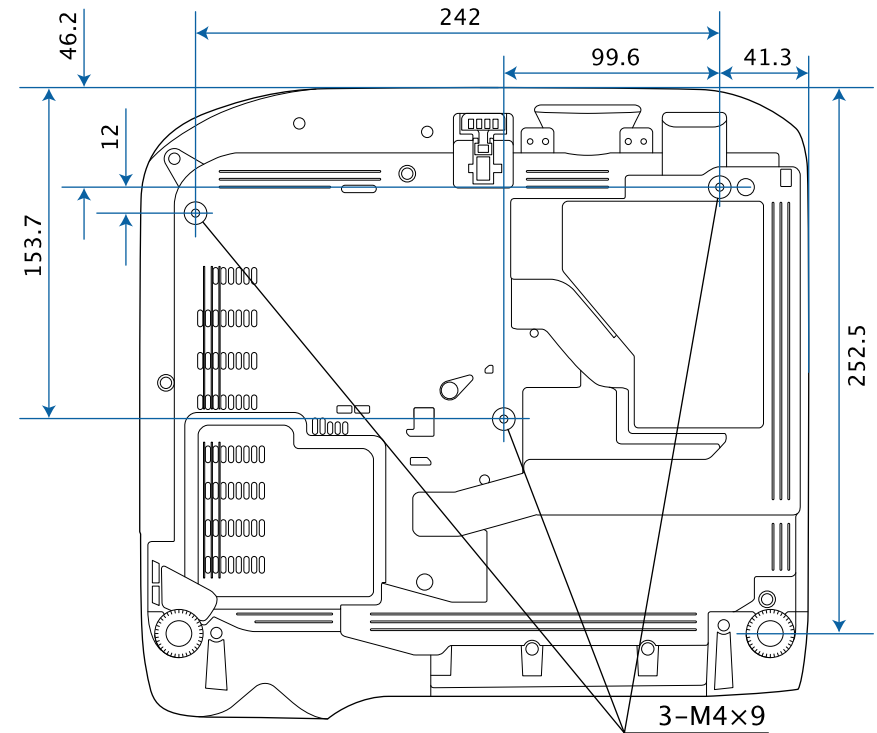

- ① Центр об'єктива
- ② Відстань від центру об'єктива до точки кріплення кронштейна



EB-109W/EB-108/EB-107

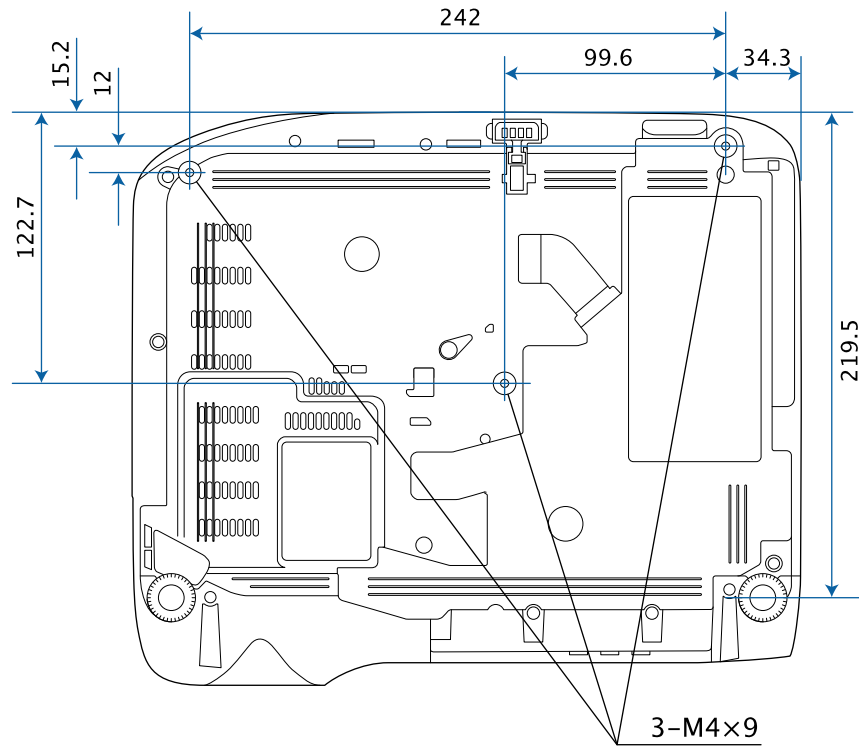

EB-W39/EB-X39/EB-S39

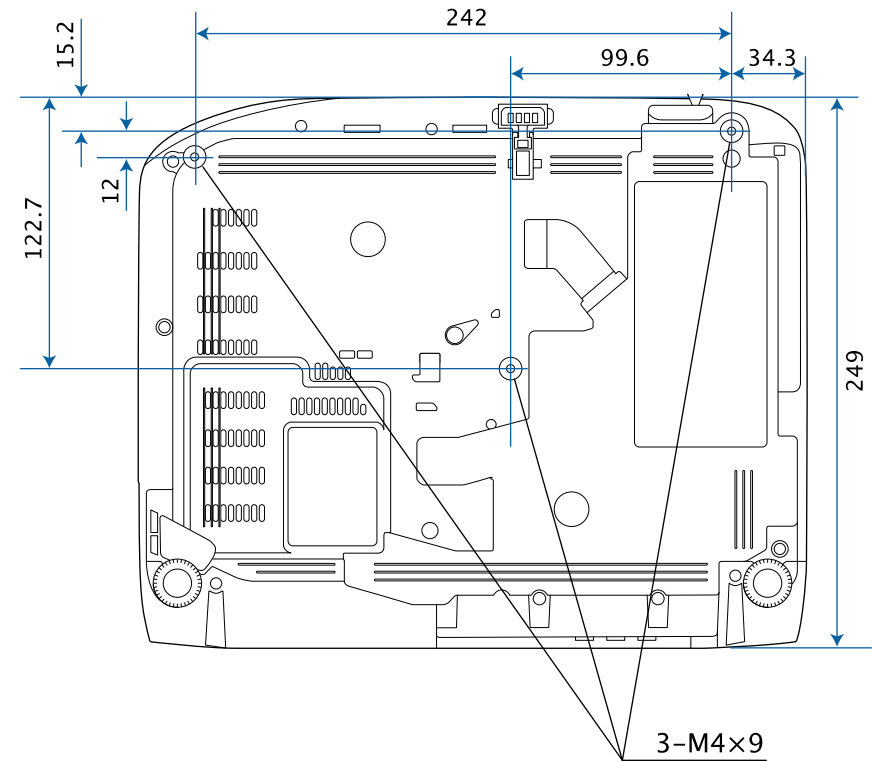

На малюнку вказані значення в міліметрах.

Для використання ПЗ Epson USB Display комп'ютер повинен відповідати таким системним вимогам.

Вимога	OC Windows	OC Mac
Операційна система	Windows Vista <ul style="list-style-type: none"> <li>• Ultimate (32-бітна)</li> <li>• Enterprise (32-бітна)</li> <li>• Business (32-бітна)</li> <li>• Home Premium (32-бітна)</li> <li>• Home Basic (32-бітна)</li> </ul>	OS X <ul style="list-style-type: none"> <li>• 10.7.x (32- і 64-бітна)</li> <li>• 10.8.x (64-бітна)</li> <li>• 10.9.x (64-бітна)</li> <li>• 10.10.x (64-бітна)</li> <li>• 10.11.x (64-бітна)</li> </ul>
	Windows 7 <ul style="list-style-type: none"> <li>• Ultimate (32- і 64-бітна)</li> <li>• Enterprise (32- і 64-бітна)</li> <li>• Professional (32- і 64-бітна)</li> <li>• Home Premium (32- і 64-бітна)</li> <li>• Home Basic (32-бітна)</li> <li>• Starter (32-бітна)</li> </ul>	macOS <ul style="list-style-type: none"> <li>• 10.12.x (64-бітна)</li> </ul>
	Windows 8.1 <ul style="list-style-type: none"> <li>• Windows 8.1 (32- і 64-бітна)</li> <li>• Windows 8.1 Pro (32- і 64-бітна)</li> <li>• Windows 8.1 Enterprise (32- і 64-бітна)</li> </ul>	
	Windows 10 <ul style="list-style-type: none"> <li>• Windows 10 Home (32- і 64-бітна)</li> <li>• Windows 10 Pro (32- і 64-бітна)</li> <li>• Windows 10 Enterprise (32- і 64-бітна)</li> </ul>	
ЦП	Intel Core2Duo або вищої швидкодії (рекомендовано: Intel Core i3 або вищої швидкодії)	Intel Core2Duo або вищої швидкодії (рекомендовано: Intel Core i5 або вищої швидкодії)







Вимога	OC Windows	OC Mac
Пам'ять	2 ГБ або більше (рекомендовано щонайменше 4 ГБ)	
Місце на жорсткому диску	20 МБ або більше	
Дисплей	Роздільна здатність від 640 × 480 до 1920 × 1200 принаймні 16-бітні кольори	









Належна роботи системи під керування операційної системи Windows Vista без встановлених пакетів оновлення або з пакетом оновлення 1 (Service Pack 1) не гарантована.

У таблиці нижче наведено перелік попереджувальних символів, які нанесено на обладнання.

Но мер	Символ	Затверджені стандарти	Опис
1		IEC60417 No.5007	«УВИМКН.» (живлення) Вказує на підключення до електромережі.
2		IEC60417 No.5008	«ВИМКН.» (живлення) Вказує на відключення від електромережі.
3		IEC60417 No.5009	Очікування Визначає перемикач і його положення, в якому частина обладнання вмикається та переходить в режим очікування.
4		ISO7000 No.0434B, IEC3864-B3.1	Обережно Привертання загальної уваги під час використання продукту.
5		IEC60417 No.5041	Увага! Гаряча поверхня Вказує на те, що позначений елемент гарячий і що його не слід торкатися.
6		IEC60417 No.6042 ISO3864-B3.6	Увага! Ризик ураження електричним струмом Означає обладнання, що викликає ризик ураження електричним струмом.
7		IEC60417 No.5957	Використовувати лише в приміщенні Означає, що електричне обладнання призначено лише для використання в приміщенні.

Но мер	Символ	Затверджені стандарти	Опис
8		IEC60417 No.5926	Полярність з'єднувача живлення постійного струму Щоб дізнатися про позитивні та негативні полюси (полярність) обладнання, до якого можна підключити з'єднувач живлення постійного струму.
9		—	Див. No.8.
10		IEC60417 No.5001B	Загальна інформація про батарею Інформація про батарею, від якого живлення надходить до обладнання. Слугує для визначення пристрою, наприклад, кришки відсіку для батареї або клем з'єднувача.
11		IEC60417 No.5002	Положення елементу батареї Слугує для визначення батарейного блоку, а також положення елементів у ньому.
12		—	Див. No.11.
13		IEC60417 No.5019	Захисне заземлення Слугує для визначення клеми, що призначена для підключення до зовнішнього провідника, щоб забезпечити захист від удару електричним струмом у разі відмови, або клеми електроду захисного заземлення.
14		IEC60417 No.5017	Заземлення Слугує для визначення клеми заземлення, якщо символ No.13 є обов'язковим.

Но мер	Символ	Затверджені стандарти	Опис
15		IEC60417 No.5032	Змінний струм На паспортній табличці означає, що обладнання придатне лише для змінного струму. Слугує для позначення відповідних клем.
16		IEC60417 No.5031	Постійний струм На паспортній табличці означає, що обладнання придатне лише для постійного струму. Слугує для позначення відповідних клем.
17		IEC60417 No.5172	Обладнання класу II Слугує для позначення обладнання, що відповідає вимогам до обладнання класу II відповідно до стандарту IEC 61140.
18		ISO 3864	Загальна заборона Слугує для позначення заборонених дій або операцій.
19		ISO 3864	Заборона контакту Вказує на те, що можна отримати травму через контакт із певною частиною обладнання.
20		—	У жодному разі не заглядайте в оптичну лінзу, коли проектор ввімкнено.
21		—	Вказує на те, що на проектор не можна нічого ставити.
22		ISO3864 IEC60825-1	Увага! Лазерне випромінювання Вказує на те, що частина обладнання є джерелом лазерного випромінювання.

Но мер	Символ	Затверджені стандарти	Опис
23		ISO 3864	Заборона розібрання Вказує на ризик отримання травм, як-от удару електричним струмом, у разі розібрання обладнання.
24		IEC60417 No. 5266	Режим очікування, частковий режим очікування Вказує, яка частина обладнання знаходиться в стані готовності.
25		ISO3864 IEC60417 No. 5057	Обережно, рухомі деталі Вказує, що слід триматися подалі від рухомих деталей відповідно до захисних норм.

У цьому розділі коротко пояснено складні терміни, що не пояснено в тексті цього посібника. Детальніше читайте в інших посібниках, що є в продажу.

AMX Device Discovery	AMX Device Discovery — це технологія, розроблена компанією AMX для систем керування AMX, завдяки якій користування цільовим обладнанням стає зручнішим. Компанія Epson запровадила цю технологію протоколів і забезпечила можливість вмикання функції протоколів (ON). Детальні відомості див. на веб-сайті компанії AMX. URL <a href="http://www.amx.com/">http://www.amx.com/</a>
Співвідношення сторін	Співвідношення між довжиною і висотою зображення. Екрани зі співвідношенням горизонтального і вертикального розмірів 16:9, наприклад, екрани HDTV, називаються широкими екранами. У телевізійних системах SDTV, а також, у більшості комп'ютерів, використовуються екрани формату 4:3.
Роздільний відеосиг.	Метод розділення відеосигналу на складові: сигнал яскравості (Y), кольороорізнцева складова для синього кольору (Cb або Pb) і кольороорізнцева складова для червоного кольору (Cr або Pr).
Композитний відеосигнал	Метод формування відеосигналу шляхом об'єднання складових яскравості і кольоровості для передачі по одному кабелю.
Контраст	Порівнянню яскравість світлих і темних ділянок зображення можна збільшити чи зменшити, щоб текст і графіка виділялися чіткіше або їхні контури стали м'якшими. Змінювання цієї властивості зображення називається регулюванням контрастності.
DHCP	Абревіатура від терміна Dynamic Host Configuration Protocol. Цей протокол автоматично призначає IP-адресу обладнанню, підключеному до мережі.
Адреса шлюзу	Шлюз – це сервер (маршрутизатор), який забезпечує зв'язок у мережі (підмережі), розподіляючи пакети даних відповідно до масок підмереж.

HDCP	HDCP — це абревіатура від терміна High-bandwidth Digital Content Protection. Вона використовується для попередження незаконного копіювання та захисту авторських прав шляхом шифрування цифрових сигналів, що надходять через порти DVI і HDMI. Оскільки порт HDMI у цьому проекторі підтримують стандарт HDCP, проектор може проєціювати цифрові зображення, захищені за технологією HDCP. Однак, можливо, проектор не зможе проєціювати зображення, захищені оновленими або виправленими версіями шифрування HDCP.
HDMI™	Є абревіатурою від англomовного терміну High Definition Multimedia Interface. HDMI™ — це стандарт, призначений для цифрової побутової електроніки й комп'ютерів. Відповідно до цього стандарту здійснюється цифрова передача зображень HD і багатоканальних аудіосигналів. За відсутності стиснення цифрового сигналу зображення можна передати з максимально можливою якістю. Також відповідно до цього стандарту забезпечується функція шифрування для цифрового сигналу.
HDTV	Абревіатура від назви High-Definition Television, яка вживається щодо систем високої чіткості, які задовольняють такі вимоги: <ul style="list-style-type: none"> <li>роздільна здатність по вертикалі щонайменше 720р чи 1080i (р = прогресивна розгортка, i = черезрядкова розгортка)</li> <li>формат екрана — 16:9</li> </ul>
Черезрядковий	Спосіб передачі зображення на екран, коли рядки кадру вибираються згори донизу і надсилаються через один. Зображення, передані в такий спосіб, як правило, мерехтять, оскільки кожний кадр містить тільки половину рядків, вибраних через один.
Адреса IP	Номер, який ідентифікує комп'ютер, підключений до мережі.

MHL	<p>Це абревіатура від англomовного терміну Mobile High-definition Link, що є стандартним інтерфейсом високої чіткості, який дає змогу виконувати високошвидкісну передачу відеосигналів на мобільних пристроях.</p> <p>Цей стандарт призначено для смартфонів і планшетів, що передають нестиснуті цифрові сигнали без втрати якості, а також відповідно до цього стандарту передбачається одночасне заряджання таких пристроїв.</p>
Прогресивна	<p>Спосіб передачі зображення на екран, коли весь кадр відображається одночасно.</p> <p>На відміну від черзрядкової розгортки, такий спосіб дає змогу уникнути мерехтіння зображення завдяки тому, що та сама кількість рядків пересилається на екран цілком, а не двома напівкадрами.</p>
Част. оновлення	<p>Світловипромінювальний елемент дисплея підтримує одну й ту саму яскравість і колір впродовж нетривалого часу.</p> <p>Саме тому, щоб світловипромінювальний елемент постійно оновлювався, зображення необхідно сканувати багато разів за секунду.</p> <p>Кількість операцій оновлення за секунду називається частотою оновлення і виражається у Герцах (Гц).</p>
SDTV	<p>Абревіатура від назви Standard Definition Television (телебачення зі стандартною роздільною здатністю), яка вживається щодо стандартних телевізійних систем, які не задовольняють умови HDTV (High-Definition Television).</p>
SNMP	<p>Абревіатура від назви Simple Network Management Protocol (Простий протокол керування мережею). Цей протокол використовується для контролю і керування пристроями, підключеними до мережі TCP/IP, такими, як маршрутизатори й комп'ютери.</p>
sRGB	<p>Міжнародний стандарт інтервалів кольорів, створений, щоб кольори, відтворювані відеообладнанням, могли легко передаватися операційними системами (ОС) та в Інтернеті. Якщо підключене джерело сигналу має режим sRGB, необхідно налаштувати і проектор, і джерело на sRGB.</p>
SSID	<p>SSID – ідентифікаційні дані для підключення іншого пристрою через бездротову мережу. Бездротовий зв'язок можливий між пристроями з однаковим SSID.</p>

Маска підмережі	<p>Це числове значення, що визначає яка кількість бітів IP-адреси вказує адресу мережі, а яка – адресу у цій мережі (підмережі).</p>
SVGA	<p>Стандартний розмір екрана з роздільною здатністю 800 (по горизонталі) × 600 (по вертикалі) точок.</p>
SXGA	<p>Стандартний розмір екрана з роздільною здатністю 1280 (по горизонталі) × 1024 (по вертикалі) точок.</p>
Синхрон.	<p>Сигнали, що надходять з комп'ютера, мають свою частоту. Якщо частота проектора і частота сигналу не збігаються, зображення буде неякісним.</p> <p>Процес узгодження фаз цих сигналів (відносне розташування найвищих і найнижчих точок хвилі сигналу) називається синхронізацією.</p> <p>Якщо сигнали не синхронізовано, у зображенні з'являється блимання, розмитість і горизонтальні завади.</p>
Трасування	<p>Сигнали, що надходять з комп'ютера, мають свою частоту. Якщо частота проектора і частота сигналу не збігаються, зображення буде неякісним.</p> <p>Процес узгодження частоти цих сигналів (кількість найвищих точок хвилі сигналу) називається трасуванням.</p> <p>Якщо трасування виконується неправильно, в сигналі з'являються широкі вертикальні смуги.</p>
Уловлюв.адр. IP	<p>Це IP-адреса цільового комп'ютера, яка використовується протоколом SNMP для повідомлення про помилки.</p>
VGA	<p>Стандартний розмір екрана з роздільною здатністю 640 (по горизонталі) × 480 (по вертикалі) точок.</p>
XGA	<p>Стандартний розмір екрана з роздільною здатністю 1024 (по горизонталі) × 768 (по вертикалі) точок.</p>
WXGA	<p>Стандартний розмір екрана з роздільною здатністю 1280 (по горизонталі) × 800 (по вертикалі) точок.</p>
WUXGA	<p>Стандартний розмір екрана з роздільною здатністю 1920 (по горизонталі) × 1200 (по вертикалі) точок.</p>

У цих розділах наведена важлива інформація про проектор.

► **Пов'язані посилання**

- "Indication of the manufacturer and the importer in accordance with requirements of EU directive" [стор.215](#)
- "Обмеження використання" [стор.215](#)
- "Згадування операційних систем" [стор.215](#)
- "Товарні знаки" [стор.216](#)
- "Сповіднення про авторські права" [стор.216](#)
- "Авторське право" [стор.216](#)

## Indication of the manufacturer and the importer in accordance with requirements of EU directive

Manufacturer: SEIKO EPSON CORPORATION  
Address: 3-5, Owa 3-chome, Suwa-shi, Nagano-ken 392-8502 Japan  
Telephone: 81-266-52-3131  
<http://www.epson.com/>

Importer: EPSON EUROPE B.V.  
Address: Atlas Arena, Asia Building, Hoogoorddreef 5,1101 BA Amsterdam Zuidoost  
The Netherlands  
Telephone: 31-20-314-5000  
<http://www.epson.eu/>

## Обмеження використання

Коли цей продукт використовується в ситуаціях, які потребують високого рівня надійності/безпеки, наприклад у засобах транспортування, пов'язаних з авіацією, залізницею, морськими перевезеннями, автотранспортом тощо, з обладнанням, призначеним для попередження надзвичайних ситуацій, з різноманітними пристроями

безпеки або функціональними/високоточними пристроями, цей продукт слід використовувати, лише забезпечивши надійних захист на випадок аварії та резервні ресурси для підтримки безпеки та надійного функціонування системи. Оскільки цей продукт не призначено для використання в ситуаціях, які потребують надзвичайно високих рівнів надійності/безпеки, наприклад з аерокосмічним обладнанням, комунікаційною апаратурою, пристроями керування ядерними електростанціями або медичним обладнанням, призначеним для безпосереднього надання медичної допомоги, у таких випадках самостійно приймайте рішення щодо відповідності цього продукту, ретельно проаналізувавши ситуацію.

## Згадування операційних систем

- Операційна система Microsoft® Windows Vista® від Microsoft
- Операційна система Microsoft® Windows® 7 від Microsoft
- Операційна система Microsoft® Windows® 8 від Microsoft
- Операційна система Microsoft® Windows® 8.1 від Microsoft
- Операційна система Microsoft® Windows® 10 від Microsoft

Зазначені вище операційні системи в цьому посібнику називаються "Windows Vista", "Windows 7", "Windows 8", "Windows 8.1" і "Windows 10". Крім того, іноді для цих ОС може вживатися загальний термін «Windows».

- OS X 10.7.x
- OS X 10.8.x
- OS X 10.9.x
- OS X 10.10.x
- OS X 10.11.x
- macOS 10.12.x

Зазначені вище операційні системи в цьому посібнику називаються "OS X 10.7.x", "OS X 10.8.x", "OS X 10.9.x", "OS X 10.10.x", "OS X 10.11.x" і "macOS 10.12.x". Крім того, іноді для цих ОС може вживатися загальний термін «Mac».

## Товарні знаки

EPSON – зареєстрований товарний знак, EXCEED YOUR VISION, ELPLP та їхні логотипи – зареєстровані товарні знаки або товарні знаки компанії Seiko Epson Corporation.

Mac, Mac OS, OS X та macOS – товарні знаки корпорації Apple Inc.

Microsoft, Windows, Windows Vista, PowerPoint і логотип Windows є товарними знаками або зареєстрованими товарними знаками корпорації Майкрософт у США і(або) інших країнах.

WPA™ і WPA2™ є зареєстрованими товарними знаками компанії Wi-Fi Alliance.

App Store є знаком обслуговування корпорації Apple Inc.

Chrome, Chromebook, та Google Play – товарні знаки Google Inc.

HDMI та High-Definition Multimedia Interface є товарними знаками чи зареєстрованими товарними знаками компанії HDMI Licensing LLC.



MHL, Mobile High-Definition Link і логотип MHL є товарними знаками або зареєстрованими товарними знаками компаній MHL і LLC у США і (або) інших країнах.

"QR-код" є зареєстрованою торговою маркою компанії DENSO WAVE INCORPORATED.

Crestron RoomView® є зареєстрованим товарним знаком компанії Crestron Electronics, Inc.

Intel® є зареєстрованим товарним знаком корпорації Intel Corporation в США та/або інших країнах.

Miracast™ та Wi-Fi Protected Setup™ – це товарні знаки Wi-Fi Alliance.

Інші назви продуктів використано в цьому документі лише для ідентифікації, та вони можуть бути товарними знаками відповідних власників. Epson відмовляється від усіх та будь-яких прав на ці товарні знаки.

## Сповідання про авторські права

Всі права захищені. Жодна частина даного документа не може бути відтворена, збережена у пошуковій системі або передана у будь-якій формі чи будь-якими засобами — електронними, механічними, копіюванням, записом або іншим чином — без попереднього письмового дозволу корпорації Seiko Epson. У зв'язку з використанням інформації, що міститься в цьому документі, не передбачено жодної відповідальності за патентами. Аналогічним чином, компанія не бере на себе відповідальність за будь-які збитки, що можуть виникнути в результаті використання інформації, яка міститься в цьому документі.

Ані корпорація Seiko Epson Corporation, ані її дочірні підприємства не несуть перед покупцем цього виробу відповідальності за збитки, втрати або витрати, яких покупець чи стороння особа зазнали через: нещасний випадок, використання цього виробу не за призначенням, зловживання виробом або внесення несанкціонованих змін, ремонт чи зміни цього виробу або (за винятком США) недотримання вказівок Seiko Epson Corporation щодо експлуатації й технічного обслуговування.

Корпорація Seiko Epson Corporation не несе відповідальності за будь-які збитки чи проблеми, що виникли внаслідок використання будь-яких функцій чи будь-яких витратних виробів, крім визначених корпорацією Seiko Epson як оригінальні продукти Epson або схвалені продукти Epson.

Вміст цього посібника може бути змінено чи оновлено без повідомлення.

Ілюстрації, наведені в цьому посібнику, і реальний зовнішній вигляд проектора можуть дещо різнитися.

## Авторське право

Цю інформацію може бути змінено без попередження.

©SEIKO EPSON CORPORATION 2017. All rights reserved.

2017.7 413464400UK