

jura[®]



Руководство по эксплуатации A1/A100

Кофемашинa A1/A100

Элементы управления	172
Важные указания	174
Использование по назначению.....	174
Ради Вашей безопасности.....	174
1 Подготовка и запуск в эксплуатацию	177
Установка кофемашины	177
Заполнение контейнера для кофейных зерен	177
Первый ввод кофемашины в эксплуатацию.....	177
Первый ввод в эксплуатацию с активацией сменного фильтра	178
Первый ввод в эксплуатацию без активации сменного фильтра.....	178
Наполнение бункера для воды.....	179
Определение степени жесткости воды.....	179
2 Приготовление	180
Ристретто, эспрессо и кофе	180
Долговременная настройка количества воды по размеру чашек.....	180
Молотый кофе	181
Регулировка кофемолки.....	181
3 Ежедневная эксплуатация	182
Включение кофемашины.....	182
Ежедневное обслуживание	182
Выключение кофемашины.....	182
4 Долговременные настройки в режиме программирования	183
Установка и активация фильтра	183
Настройка степени жесткости воды	183
Автоматическое выключение.....	184
5 Обслуживание	184
Очистка кофемашины.....	184
Удаление известковых отложений солей в кофемашине	185
Замена фильтра	187
Удаление известковых отложений солей со стенок бункера для воды	187
Очистка контейнера для кофейных зерен	188
6 Сообщения на дисплее с символами	189
7 Устранение неисправностей	190
8 Транспортировка и утилизация в соответствии с экологическими требованиями	191
Транспортировка/опорожнение системы	191
Утилизация.....	191
9 Технические данные	191
10 Алфавитный указатель	192
11 Контакты с компанией JURA/правовая информация	194

Описание символов

Предупреждения

⚠ ОСТОРОЖНО	Обязательно обращайтесь внимание на информацию, которая сопровождается сигнальными словами ВНИМАНИЕ или ОСТОРОЖНО в сочетании с предупредительным знаком. Сигнальное слово ОСТОРОЖНО предупреждает о риске получения тяжелых травм, а сигнальное слово ВНИМАНИЕ - о риске получения легких травм.
⚠ ВНИМАНИЕ	

ВНИМАНИЕ	ВНИМАНИЕ указывает на ситуацию, при которой возможно повреждение кофемашины.
-----------------	---

Используемые символы

▶	Требуемое действие. В этом случае Вам необходимо выполнить то или иное действие.
----------	---

i	Указания и советы, облегчающие процесс пользования кофемашиной JURA.
----------	---

Элементы управления

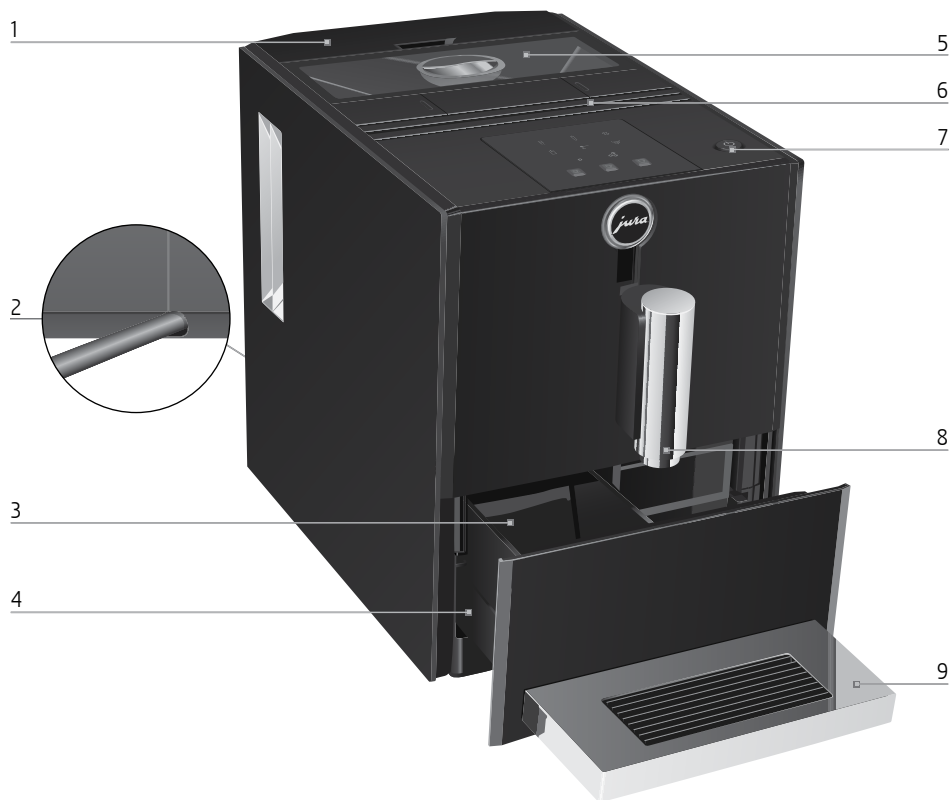

- 1 Бункер для воды
- 2 Сетевой шнур (задняя сторона машины)
- 3 Контейнер для кофейных отходов
- 4 Поддон для сбора остаточной воды

- 5 Контейнер для кофейных зерен с крышкой для сохранения аромата кофе
- 6 Вентиляционная щель
- 7 Кнопка «Вкл./Выкл.»
- 8 Регулируемый по высоте дозатор кофе
- 9 Подставка для чашек

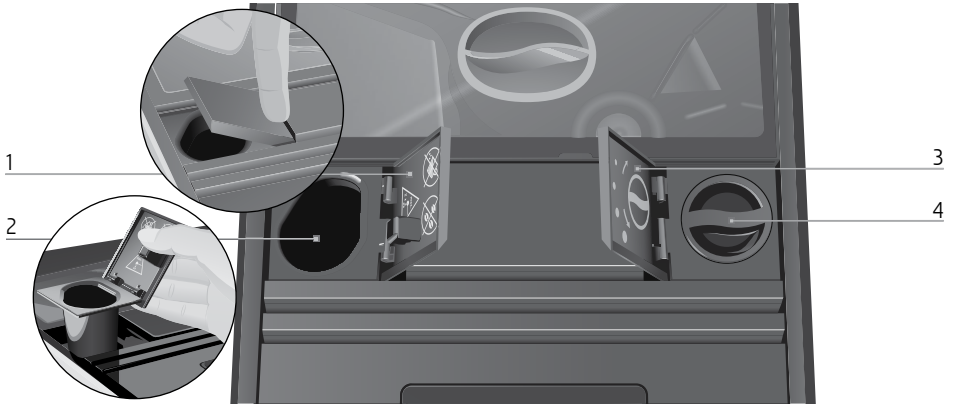

- 1 Крышка отделения для молотого кофе
- 2 Отделение для молотого кофе

- 3 Крышка поворотного переключателя для настройки степени помола
- 4 Поворотный переключатель для настройки степени помола



- 1 Дисплей с символами
 - ☹ Символ «Удаление известковых отложений солей»
 - 🍵 Символ «Фильтр»
 - 🧼 Символ «Очистка»
 - 💧 Символ «Бункер для воды»
 - ☕ Символ «Молотый кофе»
 - 🗑 Символ «Контейнер для кофейных отходов»

- ☪ Символ «Степень крепости кофе 'средней крепости'»
- ☪☪ Символ «Степень крепости кофе 'крепкий'»
- ☪☪☪ Символ «Ристретто»
- ☪☪☪☪ Символ «Эспрессо»
- ☪☪☪☪☪ Символ «Кофе»

Важные указания

Использование по назначению

Данная установка предусмотрена и разработана для бытового использования. Она предназначена только для приготовления кофе. Любое иное использование будет рассматриваться как использование не по назначению. Компания JURA Elektroapparate AG не несет ответственности за последствия, связанные с использованием кофемашины не по назначению.

Перед использованием установки полностью прочтите данное руководство по эксплуатации. На повреждения или дефекты, возникшие вследствие несоблюдения указаний руководства по эксплуатации, гарантия не распространяется. Храните данное руководство по эксплуатации рядом с кофемашиной и передавайте его последующим пользователям.

Ради Вашей безопасности

Внимательно прочтите и тщательно соблюдайте нижеследующие важные указания по технике безопасности.

Соблюдая следующие указания, Вы сможете предотвратить опасность для жизни из-за удара электрическим током:

- ни в коем случае не эксплуатируйте кофемашину с дефектами или с поврежденным сетевым шнуром;
- в случае появления признаков повреждения, например, запаха горелого, немедленно отключите кофемашину от сети и обратитесь в центр сервисного обслуживания компании JURA;
- при повреждении сетевого шнура кофемашины его необходимо отремонтировать в самой компании JURA или в авторизованном центре сервисного обслуживания компании JURA;
- следите за тем, чтобы Кофемашина JURA и сетевой шнур не находились вблизи горячих поверхностей;
- следите за тем, чтобы сетевой шнур не был зажат и не терся об острые кромки;
- никогда не открывайте и не ремонтируйте кофемашину самостоятельно. Не вносите никаких изменений в кофемашину, которые не описываются

в данном руководстве по эксплуатации. В кофемашине имеются токопроводящие детали. При ее открывании возникает опасность для жизни. Любой ремонт должен выполняться исключительно авторизованными центрами сервисного обслуживания компании JURA с использованием оригинальных запасных частей и принадлежностей.

Поврежденная Кофемашина может стать причиной получения травм или возгорания. Во избежание повреждений, возможных травм и опасности возгорания:

- никогда не оставляйте свисающим сетевой шнур. Вы можете споткнуться о него или повредить его;
- не допускайте воздействия на кофемашину JURA таких погодных факторов, как дождь, мороз и прямые солнечные лучи;
- не опускайте кофемашину JURA, ее сетевой шнур и патрубki в воду;
- не мойте кофемашину JURA и ее отдельные детали в посудомоечной машине;
- перед очисткой кофемашины JURA выключите ее при помощи кнопки «Вкл./Выкл.». Всегда протирайте кофемашину JURA влажной, но не мокрой тканью и не допускайте постоянного попадания на кофемашину брызг воды;
- подключайте кофемашину только к сети с напряжением, указанным на заводской табличке. Заводская табличка находится на нижней стороне кофемашины JURA. Дополнительные технические данные приведены в данном руководстве по эксплуатации (см. Глава 9 «Технические данные»);
- используйте только оригинальные средства для обслуживания от компании JURA. Использование средств, не рекомендованных компанией JURA, может привести к повреждению кофемашины JURA;
- не используйте карамелизованные кофейные зерна или зерна с добавками;
- в бункер для воды всегда заливайте свежую холодную воду;

- не наливайте воду в контейнер для кофейных зерен;
 - на время длительного отсутствия выключайте кофемашину при помощи кнопки «Вкл./Выкл.» и вынимайте сетевой штекер из сетевой розетки;
 - Детям запрещается проводить работы по очистке и техническому обслуживанию без присмотра ответственного лица;
 - Не допускайте того, чтобы дети использовали данное устройство в качестве игрушки;
 - Убедитесь в том, что устройство недоступно для детей младше восьми лет, или постоянно присматривайте за детьми такого возраста, когда они находятся вблизи устройства;
 - Детям старше восьми лет разрешается использовать данное устройство без присмотра взрослых только в том случае, если они обучены правильному обращению с ним. Дети должны понимать, какие опасности могут возникнуть при неправильном обращении с устройством.
- Лицам, а также детям, которые вследствие
- физических, сенсорных или психических нарушений либо
 - отсутствия опыта и знаний в обращении с кофемашиной не способны безопасно пользоваться кофемашиной, разрешено эксплуатировать ее исключительно под контролем или руководством ответственного лица.
- Безопасность при использовании сменного фильтра CLARIS Blue:
- храните сменные фильтры в недоступном для детей месте;
 - храните сменные фильтры в сухом месте в закрытой упаковке;
 - не храните сменные фильтры вблизи источников тепла и не допускайте попадания на них прямых солнечных лучей;
 - не используйте поврежденные сменные фильтры;
 - не открывайте сменные фильтры.

1 Подготовка и запуск в эксплуатацию

В этой главе излагается информация, необходимая для правильного обращения с кофемашиной JURA. С ее помощью Вы можете шаг за шагом подготовить кофемашину JURA к работе, чтобы насладиться первой порцией кофе.

i Посетите нашу страницу в Интернете. На **интернет-странице компании JURA** (www.jura.com) Вы найдете интересные и актуальные сведения о Вашей кофемашине JURA и узнаете немало нового о кофе.

Установка кофемашины

При установке кофемашины JURA соблюдайте следующее:

- установите кофемашину на горизонтальную водостойкую поверхность;
- выберите место установки кофемашины JURA таким образом, чтобы не допускать ее перегрева. Следите за тем, чтобы вентиляционные щели не были закрыты.

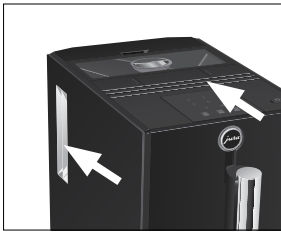

Заполнение контейнера для кофейных зерен

ВНИМАНИЕ

Кофейные зерна с добавками (например, с сахаром), молотый кофе, а также сублимированный кофе портят кофемолку.

- ▶ В контейнер для кофейных зерен засыпайте только обжаренные кофейные зерна без дополнительной обработки.

- ▶ Снимите крышку для сохранения аромата кофе с контейнера для кофейных зерен.
- ▶ Прочистите контейнер для кофейных зерен и удалите из него посторонние предметы, если таковые имеются.
- ▶ Засыпьте кофейные зерна в контейнер для кофейных зерен.
- ▶ Закройте контейнер для кофейных зерен.

Первый ввод кофемашины в эксплуатацию

При первом вводе в эксплуатацию можно выбрать, **будет** ли при эксплуатации JURA использоваться сменный фильтр CLARIS Blue или **нет**. Мы рекомендуем использовать сменный фильтр для степени жесткости воды, начиная с 10 °dH. Если Вы не знаете степень жесткости используемой воды, ее возможно предварительно выяснить (см. Глава 1 «Подготовка и запуск в эксплуатацию – Определение степени жесткости воды»).



i Кнопка «Вкл./Выкл.» функционирует одновременно в качестве сетевого выключателя. Если Кофемашина JURA выключена, она не потребляет энергию, необходимую для режима ожидания.

⚠ ОСТОРОЖНО

Опасность для жизни из-за удара электрическим током при эксплуатации кофемашины с поврежденным сетевым шнуром.

- ▶ Ни в коем случае не эксплуатируйте кофемашину с дефектами или с поврежденным сетевым шнуром.

Условие: контейнер для кофейных зерен заполнен.

- ▶ Вставьте сетевой штекер в сетевую розетку.
 - ▶ Для включения кофемашины нажмите кнопку «Вкл./Выкл.».
- Загораются символы «Удаление известковых отложений солей»  и «Фильтр» .

1 Подготовка и запуск в эксплуатацию

- i** Выберите, хотите ли Вы пользоваться кофемашинной JURA со сменным фильтром CLARIS Blue или без него.

Первый ввод в эксплуатацию с активацией сменного фильтра



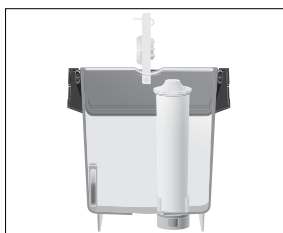



- U** Нажмите символ «Фильтр». Загорается символ «Бункер для воды» .
- ▶ Снимите бункер для воды.
- ▶ Откройте держатель фильтра.
- ▶ Установите сменный фильтр в бункер для воды, слегка надавив на него.



- ▶ Закройте держатель фильтра. Вы услышите щелчок.

- i** Действие фильтра прекращается через два месяца. Настройте продолжительность действия фильтра посредством диска с указателем дат на держателе фильтра в бункере для воды.





- ▶ Наполните бункер свежей холодной водой и установите его в кофемашину. Загорается символ «Фильтр» .

- U** Нажмите символ «Фильтр». Мигают символы , ,  и . Фильтр промывается, вода стекает непосредственно в поддон для сбора остаточной воды. Процесс промывки фильтра автоматически останавливается. Кофемашина нагревается. Мигают символы ,  и . Выполняется промывка кофемашины, из дозатора кофе вытекает вода. Процесс промывки автоматически останавливается.

Загорается символ «Контейнер для кофейных отходов» .

- ▶ Опорожните контейнер для кофейных отходов и поддон для сбора остаточной воды и промойте их теплой водой.







- ▶ Вставьте контейнер для кофейных отходов и поддон для сбора остаточной воды в кофемашину.

Загораются символы «Ристретто» , «Эспрессо» , «Кофе» , а также «Степень крепости кофе 'крепкий'» .



Кофемашина JURA находится в состоянии готовности к работе.





Первый ввод в эксплуатацию без активации сменного фильтра

Если Вы не хотите использовать сменный фильтр CLARIS Blue, следует настроить степень жесткости воды. Можно настроить одну из следующих степеней жесткости воды:

Жесткость воды	Индикация на дисплее с символами
Степень 1: 1 – 15 °dH	Загорается 1 символ 
Степень 2: 16 – 23 °dH	Загорается 2 символа  
Степень 3: 24 – 30 °dH	Загорается 3 символа   

- U** Нажмите символ «Удаление известковых отложений солей».

Загораются символы ,  и .

- ▶ Для настройки жесткости воды нажмите один из символов: ,  или . Например, символ  соответствует жесткости «Степень 1».

Загораются символы  и .

- U** Нажмите символ «Удаление известковых отложений солей».

Загорается символ «Бункер для воды» .

- ▶ Поставьте емкость под дозатор кофе.
- ▶ Снимите бункер для воды.

- ▶ Наполните бункер свежей холодной водой и установите его в кофемашину.



Мигают символы ☒, ☐ и ☐. Система наполняется водой, вода стекает непосредственно в поддон для сбора остаточной воды.

Процесс автоматически останавливается. Кофемашина нагревается.

Мигают символы ☒, ☐ и ☐. Выполняется промывка кофемашины, из дозатора кофе вытекает вода. Процесс промывки автоматически останавливается.

Загораются символы «Ристретто» ☒, «Эспрессо» ☐, «Кофе» ☐, а также «Степень крепости кофе 'крепкий'» ☒.

Кофемашина JURA находится в состоянии готовности к работе.

- ▶ Снимите бункер для воды и промойте его холодной водой.



- ▶ Наполните бункер свежей холодной водой и установите его в кофемашину.

Определение степени жесткости воды

Жесткость воды можно определить с помощью тест-полоски Aquadur®, входящей в комплект поставки.

- ▶ Подержите тест-полоску недолго (одну секунду) в проточной воде.
- ▶ Стряхните воду.
- ▶ Подождите примерно одну минуту.
- ▶ Воспользовавшись описанием на упаковке, определите степень жесткости воды по изменению цвета тест-полоски Aquadur®.

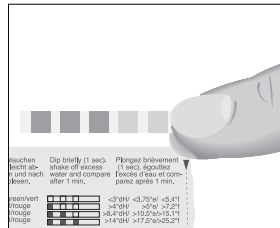

Теперь можно настроить степень жесткости воды.

Наполнение бункера для воды

Ежедневное обслуживание кофемашины и соблюдение правил гигиены при обращении с кофе и водой являются определяющими факторами для качества приготовленного кофе. Поэтому следует **ежедневно** заменять воду.

ВНИМАНИЕ

Попадание в бункер для воды молока, газированной минеральной воды или других жидкостей может привести к повреждению бункера или кофемашины.

- ▶ В бункер для воды всегда заливайте свежую холодную воду.

2 Приготовление

- i** Процесс приготовления кофейного напитка можно прервать в любой момент. Для этого нажмите символ кофейного напитка, приготовление которого выполняется.
- i** До и во время процесса помола можно выбрать **степень крепости** кофейных напитков ристретто ☞, эспрессо ☞ и кофе ☞: «Средней крепости» (☉), «Крепкий» (☪).

Всегда готовится **заранее настроенное количество воды** для соответствующего кофейного напитка. Эту настройку можно изменить (см. Глава 2 «Приготовление – Долговременная настройка количества воды по размеру чашек»).

Кофемашина JURA поддерживает **энергосберегающий режим работы**: спустя немного времени после последнего приготовления функция нагрева кофемашины JURA выключается. Примерно через 5 минут яркость всех символов уменьшается, что сигнализирует переход кофемашины в энергосберегающий режим. Перед следующим приготовлением Кофемашина JURA должна нагреться.

Кофе имеет наилучший вкус, когда он горячий. Холодная фарфоровая чашка снижает температуру напитка, и соответственно, ухудшает его вкусовые качества. Поэтому мы рекомендуем предварительно подогревать чашки. Только в предварительно подогретых чашках кофейный аромат раскрывается полностью. Подогреватель чашек производства JURA можно приобрести в ближайшем специализированном магазине.

Ристретто, эспрессо и кофе

Для приготовления ристретто ☞, эспрессо ☞ и кофе ☞ следуйте данному примеру.

Пример: приготовление одной порции кофе.

Условие: Кофемашина JURA готова к работе.

- ▶ Поставьте чашку под дозатор кофе.

- ☞ ▶ Для запуска процесса приготовления кофе нажмите символ «Кофе». Мигают символы «Кофе» ☞ и «Степень крепости кофе» (☉ или ☪), в чашку подается количество кофе, соответствующее заранее настроенному количеству воды. Процесс приготовления автоматически останавливается. Кофемашина JURA снова в состоянии готовности к работе.

Долговременная настройка количества воды по размеру чашек

Вы можете легко выполнить долговременную настройку количества воды по размеру чашки для приготовления любого вида кофейных напитков. Как показано в нижеприведенном примере, количество воды настраивается один раз. В дальнейшем при приготовлении всегда будет использоваться настроенное количество воды.

Пример: выполнение **долговременной** настройки количества эспрессо по размеру чашки для приготовления одной порции кофе.

Условие: Кофемашина JURA готова к работе.

- ▶ Поставьте чашку под комбинированный дозатор.
- ☞ ▶ Нажимать символ «Эспрессо» **примерно 3 сек.**, пока снова не появятся символы «Ристретто» ☞ и «Кофе» ☞.
- ☞ ▶ **Отпустите** символ «Эспрессо». Выполняется приготовление эспрессо. Мигают символы «Эспрессо» ☞ и «Степень крепости кофе» (☉ или ☪).
- ☞ ▶ Нажмите символ «Эспрессо», как только в чашке будет достаточное количество эспрессо. Процесс приготовления останавливается. Настройка количества воды для приготовления одной порции эспрессо сохранена в памяти. Символы «Эспрессо» ☞ и «Степень крепости кофе» (☉ или ☪) мигают до тех пор, пока Кофемашина не перейдет в состояние готовности.

- i** Данную настройку можно изменить в любой момент, повторив этот процесс.

Молотый кофе

Благодаря отделению для молотого кофе возможно использование второго сорта кофе, например, кофе без кофеина.

- i** Не используйте молотый кофе слишком мелкого помола. Такой кофе может засорить систему, и кофе будет подаваться каплями.
- i** Не насыпайте молотого кофе более одной мерной ложки без верха.
- i** Выбранный кофейный напиток должен готовиться примерно в течение 1 минуты после засыпки молотого кофе. В противном случае Кофемашина JURA остановит процесс и перейдет в состояние готовности к работе.
- i** Если Вы засыпали слишком мало молотого кофе, мигают символы ☉, ☉, ☉ и ☉, Кофемашина JURA останавливает процесс приготовления.

Для приготовления любых кофейных напитков из молотого кофе действуйте по описанному далее примеру.

Пример: приготовление одной чашки кофе из молотого кофе.

Условие: Кофемашина JURA готова к работе.

- ▶ Поставьте чашку под дозатор кофе.
- ▶ Откройте отделение для молотого кофе. Загорается символ «Молотый кофе» ☉.
- ▶ На отделение для молотого кофе установите воронку.

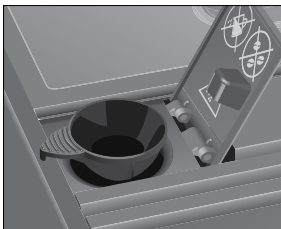

- ▶ Засыпьте в воронку молотый кофе – одну мерную ложку без верха.
- ▶ Закройте отделение для молотого кофе. Мигают символы ☉, ☉, ☉ и ☉. Загораются символы ☉, ☉ и ☉.
- ☉ ▶ Для запуска процесса приготовления кофе нажмите символ «Кофе». Символ «Кофе» ☉ мигает, в чашку подается количество кофе, соответствующее заранее настроенному количеству воды. Процесс приготовления автоматически останавливается. Кофемашина JURA снова в состоянии готовности к работе.

Регулировка кофемолки

Возможна плавная настройка кофемолки в соответствии со степенью обжарки используемого кофе.

ВНИМАНИЕ

Если настраивать степень помола, когда кофемолка не работает, можно повредить поворотный переключатель для настройки степени помола.

- ▶ Выполняйте настройку степени помола только во время работы кофемолки.

- i** Для настройки более грубой степени помола следует поворачивать поворотный переключатель для настройки степени помола влево, более мелкого помола – вправо.

При правильной настройке степени помола подача кофе из дозатора выполняется равномерно. Кроме того, кофейная crema получается густой и нежной.

Пример: изменение степени помола во время приготовления эспрессо «Крепкий».

- ▶ Поставьте чашку под дозатор кофе.

3 Ежедневная эксплуатация

- ▶ Откройте крышку поворотного переключателя для настройки степени помола.

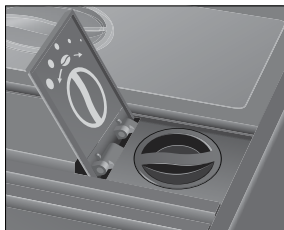

- ☼ ▶ Нажмите символ «Степень крепости кофе 'крепкий'». Загорается символ «Степень крепости кофе 'крепкий'» ☼.
- ☑ ▶ Для запуска процесса приготовления кофе нажмите символ «Эспрессо».
- ▶ Установите поворотный переключатель для настройки степени помола в нужное положение **во время** работы кофемолки. В чашку подается количество кофе, соответствующее заранее настроенному количеству воды. Процесс приготовления автоматически останавливается.

3 Ежедневная эксплуатация

Включение кофемашины

Ежедневное обслуживание кофемашины и соблюдение правил гигиены при обращении с кофе и водой являются определяющими факторами для качества приготовленного кофе. Поэтому следует **ежедневно** заменять воду.

После включения Кофемашина JURA автоматически выполняет промывку.

- ▶ Поставьте емкость под дозатор кофе.
 - ☑ ▶ Для включения кофемашины нажмите кнопку «Вкл./Выкл.».
- Мигают символы ☑, ☑ и ☑, Кофемашина нагревается.
- Выполняется промывка кофемашины, из дозатора кофе вытекает вода. Процесс промывки автоматически останавливается. Кофемашина JURA находится в состоянии готовности к работе.

Ежедневное обслуживание

Если Вы хотите, чтобы Ваша Кофемашина JURA служила долго и всегда обеспечивала отменное качество кофе, обязательно проводите ее ежедневное обслуживание.

- ▶ Выньте поддон для сбора остаточной воды.
- ▶ Опорожните контейнер для кофейных отходов и поддон для сбора остаточной воды и промойте их теплой водой.

i Опорожняйте контейнер для кофейных отходов только при включенной кофемашине. Только в этом случае выполняется сброс значений счетчика кофейных отходов.

- ▶ Вставьте контейнер для кофейных отходов и поддон для сбора остаточной воды в кофемашину.
- ▶ Промойте бункер для воды чистой водой.
- ▶ Протрите поверхность кофемашины чистой, мягкой, влажной тканью (например, микроволоконной салфеткой).

Выключение кофемашины

При выключении кофемашины JURA промывка системы выполняется автоматически, если была использована функция приготовления кофейного напитка.

- ▶ Поставьте емкость под дозатор кофе.
 - ☑ ▶ Нажмите кнопку «Вкл./Выкл.».
- Мигают символы ☑, ☑ и ☑. Выполняется промывка кофемашины, из дозатора кофе вытекает вода.
- Процесс промывки автоматически останавливается. Кофемашина JURA выключена.

i Если Кофемашина JURA выключается при помощи кнопки «Вкл./Выкл.», то она **не потребляет энергию, необходимую для режима ожидания**.



4 Долговременные настройки в режиме программирования





Установка и активация фильтра

Очистка кофемашины JURA от известковых отложений солей не потребует, если использовать сменный фильтр CLARIS Blue. Если при первом вводе в эксплуатацию сменный фильтр не был активирован, то его можно активировать и позже.

- i** Не прерывайте процесс установки фильтра. Это обеспечит оптимальную работу кофемашины JURA.

Условие: Кофемашина JURA готова к работе.

- ▶ Одновременно нажимать символы  и  в течение **примерно 2 сек..**

Загораются символы , ,  и .

-  ▶ Нажимать символ «Фильтр» в течение **примерно 2 сек..**

Загорается символ «Бункер для воды» .

- ▶ Снимите бункер для воды.
- ▶ Откройте держатель фильтра.
- ▶ Установите сменный фильтр в бункер для воды, слегка надавив на него.

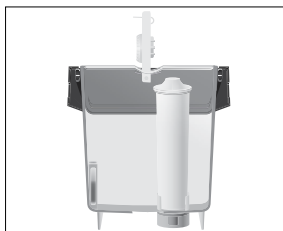





- ▶ Закройте держатель фильтра. Вы услышите щелчок.

- i** Действие фильтра прекращается через два месяца. Настройте продолжительность действия фильтра посредством диска с указателем дат на держателе фильтра в бункере для воды.

- ▶ Наполните бункер свежей холодной водой и установите его в кофемашину. Загорается символ «Контейнер для кофейных отходов» .



- ▶ Опорожните поддон для сбора остаточной воды и контейнер для кофейных отходов и снова установите их в кофемашину.

Загорается символ «Фильтр» .

-  ▶ Для запуска процесса промывки фильтра нажмите символ «Фильтр»
- Мигают символы , ,  и . Выполняется промывка фильтра.

Процесс промывки фильтра автоматически останавливается. Загорается символ «Контейнер для кофейных отходов» .

- ▶ Опорожните поддон для сбора остаточной воды и контейнер для кофейных отходов и снова установите их в кофемашину.







Мигают символы ,  и . Кофемашина нагревается. Кофемашина JURA снова в состоянии готовности к работе.

Настройка степени жесткости воды

- i** Если в кофемашине установлен и активирован сменный фильтр CLARIS Blue, настройка степени жесткости воды не требуется.

Чем жестче вода, тем чаще нужно удалять известковые отложения солей в кофемашине JURA. Поэтому большое значение имеет правильная настройка степени жесткости воды.

Можно настроить одну из следующих степеней жесткости воды:

Жесткость воды	Индикация на дисплее с символами
Степень 1: 1 – 15 °dH	Загорается 1 символ 
Степень 2: 16 – 23 °dH	Загорается 2 символа  
Степень 3: 24 – 30 °dH	Загорается 3 символа   

Пример: изменение степени жесткости воды со «степени 2» (☐ ☐) на «степень 3» (☐ ☐ ☐).

Условие: Кофемашина JURA готова к работе.

- ▶ Одновременно нажимать символы ☉ и ☉ в течение **примерно 2 сек..**

Загораются символы ☉, ☉, ☉, ☐ и ☉.

- ▶ **Кратко** нажмите символ «Удаление известковых отложений солей».

Загораются символы ☉, ☐ и ☐.

- ▶ Нажмите символ «Кофе».

Загораются символы ☉, ☐, ☐ и ☐.

- ▶ Нажмите символ «Удаление известковых отложений солей», чтобы подтвердить значение жесткости воды «Степень 3». Кофемашина JURA снова в состоянии готовности к работе.

Автоматическое выключение

Функция автоматического выключения кофемашины JURA позволяет экономить электроэнергию. Автоматическое выключение кофемашины JURA происходит по истечении настроенного времени после завершения последней операции.

Можно настроить следующие значения времени:

Выключе- ние через	Индикация на дисплее с символами
30 мин.	Загорается символ ☐
1 ч	Загорается символ ☐
2 ч	Загорается символ ☐

Пример: изменение времени выключения с 30 минут (☐) на 1 час (☐).

Условие: кофемашина JURA находится в состоянии готовности к работе.

- ▶ Одновременно нажмите на символы ☉ и ☉ и **удерживайте их нажатыми примерно в течение 2 секунд.**

Загораются символы ☉, ☉, ☉ (или ☐) и ☉, а также ☐.

- ▶ Нажмите символ «Эспрессо».

Загорается символ ☐.

- ▶ Коснуться символа ☉ **примерно на 2 секунд.**

Время выключения установлено на 1 час. Кофемашина JURA снова в состоянии готовности к работе.

5 Обслуживание

Кофемашина JURA оснащена следующими встроенными программами обслуживания:

- очистка кофемашины;
- удаление известковых отложений солей в кофемашине;
- замена фильтра;

Очистка кофемашины

После приготовления 180 порций напитков или после 80 циклов промывки Кофемашина JURA выдает запрос на очистку.

ВНИМАНИЕ

Использование неподходящего чистящего средства может нанести ущерб кофемашине, а также привести к появлению осадка в воде.

- ▶ Используйте только оригинальные средства для обслуживания от компании JURA.

i Программа автоматической очистки длится около 15 минут.

i Не прерывайте программу автоматической очистки. В противном случае ухудшается качество очистки.

i Таблетки для очистки от компании JURA можно приобрести в специализированных магазинах.

Условие: Кофемашина JURA готова к работе. Загорается символ «Очистка» ☉.

- ▶ Нажимать символ «Очистка» в течение **примерно 2 сек..**

Загорается символ «Контейнер для кофейных отходов» ☐.

- ▶ Опорожните поддон для сбора остаточной воды и контейнер для кофейных отходов и снова установите их в кофемашину. Загорается символ «Очистка» ☼.
- ▶ Поставьте емкость под дозатор кофе.
- ☼ ▶ Нажмите символ «Очистка». Мигают символы ☼, ☼, ☼ и ☼, из дозатора кофе вытекает вода. Процесс прерывается, загорается символ «Молотый кофе» ☼.
- ▶ Откройте отделение для молотого кофе и бросьте туда одну таблетку для очистки от компании JURA.

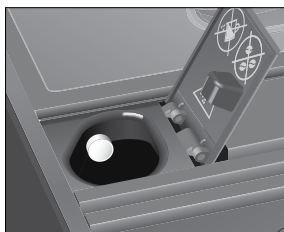

- ▶ Закройте отделение для молотого кофе. Загорается символ «Очистка» ☼.
- ☼ ▶ Нажмите символ «Очистка». Мигают символы ☼, ☼, ☼ и ☼, из дозатора кофе порционно вытекает вода. Процесс прерывается, загорается символ «Контейнер для кофейных отходов» ☼.
- ▶ Опорожните поддон для сбора остаточной воды и контейнер для кофейных отходов и снова установите их в кофемашину. Мигают символы ☼, ☼ и ☼. Кофемашина нагревается. Кофемашина JURA снова в состоянии готовности к работе.

Очистка кофемашины без запроса: процесс очистки кофемашины можно запустить вручную в любой момент, когда Кофемашина готова к работе. Одновременно нажмите символы ☼ и ☼ и удержите примерно 2 секунды. Загораются символы ☼, ☼, ☼, а также ☼ или ☼. Далее выполняйте действия, описанные во **первом пункте** (с символом ☼) данного раздела.

Удаление известковых отложений солей в кофемашине

В процессе эксплуатации в кофемашине JURA образуются известковые отложения солей, на удаление которых Кофемашина автоматически выдает запрос. Количество образующихся известковых отложений солей зависит от степени жесткости используемой воды.

⚠ ВНИМАНИЕ

При попадании на кожу или в глаза средство для удаления известковых отложений солей может вызывать раздражение.

- ▶ Избегайте попадания средства на кожу или в глаза.
- ▶ При попадании средства для удаления известковых отложений солей на кожу или в глаза промойте пораженный участок чистой водой. При попадании средства в глаза обратитесь к врачу.

ВНИМАНИЕ

Использование неподходящего средства для удаления известковых отложений солей может нанести ущерб кофемашине, а также привести к появлению осадка в воде.

- ▶ Используйте только оригинальные средства для обслуживания от компании JURA.

ВНИМАНИЕ

Прерывание процесса удаления известковых отложений солей может привести к повреждению кофемашины.

- ▶ Подождите, пока процесс удаления известковых отложений солей не завершится.

ВНИМАНИЕ

Средство для удаления известковых отложений солей при попадании на чувствительные поверхности кофемашины (например, мраморные) может их повредить.

- ▶ Сразу же удаляйте брызги с кофемашины.

5 Обслуживание

- i** Программа автоматического удаления известковых отложений солей длится около 40 минут.
- i** Таблетки для удаления известковых отложений солей от компании JURA можно приобрести в специализированных магазинах.
- i** Если в кофемашине установлен и активирован сменный фильтр CLARIS Blue, то запрос на удаление известковых отложений солей не выдается.

Условие: Кофемашина JURA готова к работе. Загорается символ «Удаление известковых отложений солей» .

-  ▶ Нажимать символ «Удаление известковых отложений солей» в течение **примерно 2 сек..**



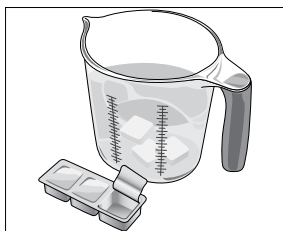

Загорается символ «Контейнер для кофейных отходов» .

- ▶ Опорожните поддон для сбора остаточной воды и контейнер для кофейных отходов и снова установите их в кофемашину. Мигает символ «Бункер для воды» .
- ▶ Снимите бункер для воды и опорожните его.
- ▶ Полностью растворите содержимое блистерной упаковки (3 таблетки для удаления известковых отложений солей от компании JURA) в емкости, содержащей 500 мл воды. Это может занять несколько минут.



- ▶ Залейте раствор в **пустой** бункер для воды и установите бункер в кофемашину. Загорается символ «Удаление известковых отложений солей» .

-  ▶ Нажмите символ «Удаление известковых отложений солей».

Мигают символы , ,  и , вода стекает непосредственно в поддон для сбора остаточной воды.

Процесс прерывается, Загорается символ «Контейнер для кофейных отходов» .





- ▶ Опорожните поддон для сбора остаточной воды и контейнер для кофейных отходов и снова установите их в кофемашину.



Загорается символ «Бункер для воды» .

- ▶ Снимите бункер для воды и **тщательно промойте.**

- ▶ Наполните бункер свежей холодной водой и установите его в кофемашину. Загорается символ «Удаление известковых отложений солей» .

-  ▶ Нажмите символ «Удаление известковых отложений солей».



Мигают символы , ,  и , вода стекает непосредственно в поддон для сбора остаточной воды.

Мигают символы ,  и , из дозатора кофе вытекает вода.

Процесс прерывается, загорается символ «Контейнер для кофейных отходов» .

- ▶ Опорожните поддон для сбора остаточной воды и контейнер для кофейных отходов и снова установите их в кофемашину. Кофемашина JURA снова в состоянии готовности к работе.

- i** В случае непреднамеренного прерывания процесса удаления известковых отложений солей **тщательно промойте** бункер для воды.

Удаление известковых отложений солей в кофемашине без запроса: процесс удаления известковых отложений солей в кофемашине можно запустить вручную в любой момент, когда Кофемашина готова к работе. Одновременно нажмите символы  и  и **удержите примерно 2 секунды.** Загораются символы , , а также . Далее выполняйте действия,

описанные во **первом пункте** (с символом ►) данного раздела.

Замена фильтра

- i** Действие фильтра прекращается после того, как через него пройдет 50 литров воды. Кофемашина JURA выдает запрос на замену фильтра.
- i** Действие фильтра прекращается через два месяца. Настройте продолжительность действия фильтра посредством диска с указателем дат на держателе фильтра в бункере для воды.
- i** Если сменный фильтр CLARIS Blue не активирован в режиме программирования, запрос на замену фильтра не выдается.

Условие: Кофемашина JURA готова к работе.

Загорается символ «Фильтр» ☼.

- ☼ ► Нажимать символ «Фильтр» в течение **примерно 2 сек..**
Загорается символ «Бункер для воды» ☼.
- Снимите бункер для воды.
- Откройте держатель фильтра и извлеките использованный сменный фильтр.
- Установите новый сменный фильтр в бункер для воды, слегка надавив на него.

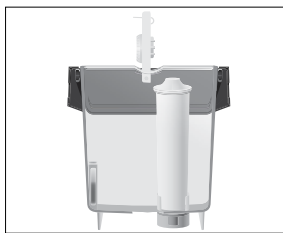

- Закройте держатель фильтра. Вы услышите щелчок.
- i** Действие фильтра прекращается через два месяца. Настройте продолжительность действия фильтра посредством диска с указателем дат на держателе фильтра в бункере для воды.

- Наполните бункер свежей холодной водой и установите его в кофемашину. Загорается символ «Контейнер для кофейных отходов» ☼.
- Опорожните поддон для сбора остаточной воды и контейнер для кофейных отходов и снова установите их в кофемашину.
Загорается символ «Фильтр» ☼.
- ☼ ► Для запуска процесса промывки фильтра нажмите символ «Фильтр». Мигают символы ☼, ☼, ☼ и ☼. Выполняется промывка фильтра. Вода стекает непосредственно в поддон для сбора остаточной воды.
Процесс промывки фильтра автоматически останавливается. Загорается символ «Контейнер для кофейных отходов» ☼.
- Опорожните поддон для сбора остаточной воды и контейнер для кофейных отходов и снова установите их в кофемашину.
Кофемашина нагревается. Кофемашина JURA снова в состоянии готовности к работе.

Замена фильтра без запроса: если фильтр активирован, процесс «Замена фильтра» можно запустить вручную, если Кофемашина готова к работе. Одновременно нажмите символы ☼ и ☼ и **удержите примерно 2 секунды.** Загораются символы ☼, ☼, ☼, а также ☼. Далее выполняйте действия, описанные во **первом пункте** (с символом ►) данного раздела.

Удаление известковых отложений солей со стенок бункера для воды

На стенках бункера для воды могут образоваться известковые отложения солей. Для обеспечения безупречной работы время от времени необходимо очищать бункер для воды от таких отложений.

- Снимите бункер для воды.
- Если Вы используете сменный фильтр CLARIS Blue, то извлеките его.

5 Обслуживание

- ▶ Очистите бункер с помощью стандартного, щадящего средства для удаления известковых отложений солей согласно руководству по эксплуатации от соответствующего производителя.
- ▶ Тщательно промойте бункер для воды.
- ▶ Если Вы используете сменный фильтр CLARIS Blue, то снова установите его.
- ▶ Наполните бункер свежей холодной водой и установите его в кофемашину.





Очистка контейнера для кофейных зерен

На стенках контейнера для кофейных зерен со временем образуется масляная пленка от кофейных зерен. Данная пленка может ухудшить качество приготовленного кофе. По этой причине время от времени проводите очистку контейнера для кофейных зерен.



- 🔌 ▶ Для выключения кофемашины нажмите кнопку «Вкл./Выкл.».
- ▶ Отсоедините сетевой штекер.
- ▶ Снимите крышку контейнера для кофейных зерен.
- ▶ Удалите кофейные зерна с помощью пылесоса.
- ▶ Протрите контейнер для кофейных зерен сухой мягкой тканью.
- ▶ Засыпьте свежие кофейные зерна в контейнер для кофейных зерен и закройте крышку контейнера.

6 Сообщения на дисплее с символами

Сообщение (Индикация на дисплее с символами)	Причина/последствие	Предпринимаемые меры
Загорается символ «Бункер для воды»  .	Бункер для воды пустой или неправильно установлен. Любой процесс приготовления невозможен.	<ul style="list-style-type: none"> ▶ Наполните бункер для воды (см. Глава 1 «Подготовка и запуск в эксплуатацию–Наполнение бункера для воды»). ▶ Установите бункер для воды в кофемашину.
Загорается символ «Контейнер для кофейных отходов»  .	Контейнер для кофейных отходов полный. Невозможно приготовить никакие кофейные напитки.	<ul style="list-style-type: none"> ▶ Опорожните поддон для сбора остаточной воды и контейнер для кофейных отходов (см. Глава 3 «Ежедневная эксплуатация – Ежедневное обслуживание»).
Мигает символ «Контейнер для кофейных отходов»  .	Поддон для сбора остаточной воды установлен неверно или отсутствует. Любой процесс приготовления невозможен.	<ul style="list-style-type: none"> ▶ Установите поддон для сбора остаточной воды.
Мигают символы  ,  ,  ,  и  .	Крышка для сохранения аромата кофе контейнера для кофейных зерен не установлена или установлена неправильно.	<ul style="list-style-type: none"> ▶ Правильно установите крышку для сохранения аромата кофе.
Загораются символы  ,  ,  , а также  или  .	Включен режим программирования.	<ul style="list-style-type: none"> ▶ Для выхода из режима программирования нажмите символ  или . Кофемашина JURA снова в состоянии готовности к работе.
Кофемашина JURA готова к работе, загорается символ «Очистка»  .	Требуется очистка кофемашины JURA.	<ul style="list-style-type: none"> ▶ Выполните очистку (см. Глава 5 «Обслуживание – Очистка кофемашины»).
Кофемашина JURA готова к работе, загорается символ «Удаление известковых отложений солей»  .	Требуется удаление известковых отложений солей в кофемашине JURA.	<ul style="list-style-type: none"> ▶ Выполните удаление известковых отложений солей (см. Глава 5 «Обслуживание – Удаление известковых отложений солей в кофемашине»).
Кофемашина JURA готова к работе, загорается символ «Фильтр»  .	Действие сменного фильтра CLARIS Blue прекращается после того, как через него пройдет 50 литров воды.	<ul style="list-style-type: none"> ▶ Замените сменный фильтр CLARIS Blue (см. Глава 5 «Обслуживание – Замена фильтра»).

Сообщение (Индикация на дисплее с символами)	Причина/последствие	Предпринимаемые меры
Приготовление кофе из молотого кофе: после засыпания молотого кофе быстро мигают символы  ,  ,  и  .	Засыпано недостаточно молотого кофе, Кофемашина JURA останавливает процесс приготовления.	► В следующий раз засыпьте больше молотого кофе (см. Глава 2 «Приготовление – Молотый кофе»).

7 Устранение неисправностей

Проблема	Причина/последствие	Предпринимаемые меры
В процессе приготовления кофе подается из дозатора каплями.	Кофе или молотый кофе имеет слишком высокую степень помола и засоряет систему.	► Настройте кофемолку на более крупный помол или возьмите молотый кофе более крупного помола (см. Глава 1 «Подготовка и запуск в эксплуатацию – Регулировка кофемолки»).
Загорается символ «Бункер для воды»  , несмотря на то что бункер для воды полон.	Поплавок бункера для воды застрял.	► Удалите известковые отложения солей со стенок бункера для воды (см. Глава 5 «Обслуживание – Удаление известковых отложений солей со стенок бункера для воды»).
Попеременно мигают символы  и  .	Система должна быть заполнена водой.	► Наполните бункер для воды (см. Глава 1 «Подготовка и запуск в эксплуатацию – Наполнение бункера для воды»).
		► Нажмите символ  или  . Выполняется заполнение системы водой.
Кофемолка сильно шумит.	В кофемолке есть посторонние предметы.	► Обратитесь в службу технической поддержки в Вашей стране (см. Глава 11 «Контакты с компанией JURA/правовая информация»).
После включения кофемашины JURA в течение 5 сек. мигает символ «Очистка»  . После этого Кофемашина выключается.	Если Кофемашина долгое время находилась в условиях пониженной температуры, в целях безопасности блокирована функция нагрева.	► Подождите до тех пор, пока Кофемашина не нагреется до комнатной температуры.

i Если Вы не можете устранить неисправности, обратитесь в службу технической поддержки в Вашей стране (см. Глава 11 «Контакты с компанией JURA/правовая информация»).













8 Транспортировка и утилизация в соответствии с экологическими требованиями

Транспортировка/опорожнение системы

Сохраните упаковку кофемашины JURA. Она послужит защитой при транспортировке.

Чтобы защитить кофемашину JURA от воздействия мороза при транспортировке, необходимо опорожнить систему.

Условие: Кофемашина JURA готова к работе.

- ▶ Поставьте емкость под дозатор кофе.
- ▶ Одновременно нажимать символы  и  в течение **примерно 2 сек..** Загораются символы , , , а также  или .
- ▶ Снимите бункер для воды и опорожните его. Загораются символы ,  и .
-  ▶ Нажмите символ «Эспрессо». Горячая вода будет вытекать до тех пор, пока система не опорожнится. Загорается символ «Бункер для воды» .
-  ▶ Для выключения кофемашины нажмите кнопку «Вкл./Выкл.».

Утилизация

Утилизируйте старое оборудование в соответствии с экологическими требованиями.



Старое оборудование содержит ценные материалы, пригодные для переработки и вторичного использования. По этой причине утилизируйте старое оборудование посредством соответствующих систем сбора отходов.

9 Технические данные

Напряжение	220 – 240 В ~, 50 Гц
Мощность	1450 Вт
Знак соответствия	CE 
Потребление энергии Энергосберегающий режим «вкл.» (снижается яркость символов)	ок. 4,0 Вт-ч
Давление насоса	статическое до 15 бар
Вместимость бункера для воды (без фильтра)	1,1 л
Вместимость контейнера для кофейных зерен	125 г
Вместимость контейнера для кофейных отходов	ок. 9 порций
Длина сетевого шнура	ок. 1,1 м
Масса	ок. 8,9 кг
Размеры (Ш × В × Г)	23 × 32,3 × 44,5 см

Указание для выполняющего проверку специалиста (повторная проверка по DIN VDE 0701-0702): центральная точка заземления (ЦТЗ) находится на нижней стороне кофемашины, в непосредственной близости от места подключения сетевого шнура.

10 Алфавитный указатель

А

- Автоматическое выключение 184
- Адреса 194

Б

- Бункер для воды 172

В

- Ввод в эксплуатацию, первый
 - Без активации сменного фильтра 178
 - С активацией сменного фильтра 178
- Вентиляционная щель 172
- Включение 182
- Выключение 182
 - Автоматическое выключение 184

Г

- Горячая линия 194

Д

- Дисплей
 - Дисплей с символами 173
 - Дисплей, сообщения 189
 - Дисплей с символами 173
 - Сообщения 189
- Дозатор кофе
 - Регулируемый по высоте дозатор кофе 172

И

- Интернет 177
- Интернет-страница 177
- Использование по назначению 174

К

- Кнопка
 - Кнопка «Вкл./Выкл.» 172
- Контакты 194
- Контейнер для кофейных зерен
 - Контейнер для кофейных зерен с крышкой для сохранения аромата кофе 172
- Контейнер для кофейных отходов 172
- Кофе 180
- Кофе-машина
 - Включение 182
 - Выключение 182
 - Установка 177
- Крышка для сохранения аромата кофе
 - Контейнер для кофейных зерен с крышкой для сохранения аромата кофе 172

М

- Молотый кофе 181
 - Отделение для молотого кофе 173

О

- Обслуживание 184
 - Ежедневное обслуживание 182
- Описание символов 171
- Опорожнение системы 191
- Отделение для молотого кофе
 - Отделение для молотого кофе 173

П

- Первый ввод в эксплуатацию
 - Без активации сменного фильтра 178
 - С активацией сменного фильтра 178
- Первый ввод кофе-машины в эксплуатацию 177
- Поддон для сбора остаточной воды 172
- Подставка для чашек 172
- Приготовление 180
 - Молотый кофе 181
- Приготовление
 - Кофе 180
 - Ристретто 180
 - Эспрессо 180

Р

- Растворимый кофе
 - Молотый кофе 181
- Регулируемый по высоте дозатор кофе 172
- Режим программирования
 - Автоматическое выключение 184
 - Настройка степени жесткости воды 183
- Ристретто 180

С

- Сетевой шнур 172
- Символ
 - «Бункер для воды» 173
 - «Контейнер для кофейных отходов» 173
 - «Кофе» 173
 - «Молотый кофе» 173
 - «Очистка» 173
 - «Ристретто» 173
 - «Степень крепости кофе» 173
 - «Удаление известковых отложений солей» 173

- «Фильтр» 173
- «Эспрессо» 173
- Служба технической поддержки 194
- Сменный фильтр CLARIS Blue
 - Замена 187
 - Установка и активация 183
- Сообщения на дисплее 189
- Степень жесткости воды
 - Настройка степени жесткости воды 183
 - Определение степени жесткости воды 179
- Степень помола
 - Поворотный переключатель для настройки степени помола 173

Т

- Телефон 194
- Точка заземления 191
- Транспортировка 191

У

- Установка
 - Установка кофе-машины 177
- Утилизация 191

Ф

- Фильтр
 - Замена 187
 - Установка и активация 183

Ц

- Центральная точка заземления 191

Э

- Энергосберегающий режим 180
- Эспрессо 180

J

- JURA
 - Интернет 177
 - Интернет-страница 177
 - Контакты 194

11 Контакты с компанией JURA/ правовая информация

JURA Elektroapparate AG
Kaffeeweltstrasse 10
CH-4626 Niederbuchsiten
Тел. +41 (0)62 38 98 233

- @ Контактные данные, действительные для Вашей страны, см. на интернет-странице www.jura.com.

Директивы

Кофемашина соответствует требованиям следующих директив:

- 2014/35/ЕС – Директива по низковольтному оборудованию;
- 2014/30/ЕС – Директива по электромагнитной совместимости;
- 2009/125/EG – Директива по энергопотреблению.
- 2011/65/ЕС – Директива по ограничению использования определенных опасных веществ

Технические изменения

Права на технические изменения сохраняются. В данном руководстве по эксплуатации используются стилизованные рисунки, которые не соответствуют оригинальному цвету кофемашины. Ваша Кофемашина JURA может отличаться теми или иными деталями.

Отзывы

Ваше мнение важно для нас! Воспользуйтесь возможностью связаться с нами на странице www.jura.com.

Авторское право

Данное руководство по эксплуатации содержит информацию, защищенную авторским правом. Фотокопирование или перевод руководства на другой язык не разрешается без предварительного письменного разрешения компании JURA Elektroapparate AG.

