

ЖК-монитор Acer

Руководство пользователя

Copyright © 2015. Acer Incorporated.
Все права защищены.

ЖК-монитор Acer Руководство пользователя
Первый выпуск: 4/2015

В информацию, которая содержится в данной публикации, могут периодически вноситься изменения без обязательства уведомлять кого-либо о данных изменениях. Изменения вносятся в виде новых изданий данного руководства или дополнительных документов и публикаций. Компания не предоставляет заявлений или гарантий явно выраженного или подразумеваемого характера относительно содержания данного документа и, в частности, отказывается от подразумеваемых гарантий коммерческого качества или пригодности для определенной цели.

Запишите номер модели, серийный номер, дату и место приобретения в свободном поле. Серийный номер и номер модели записаны на этикетке, прикрепленной к компьютеру. Вся переписка относительно вашего устройства должна содержать серийный номер, номер модели и информацию о приобретении.

Запрещается воспроизводить, хранить в информационно-поисковых системах, передавать в любой форме и любыми средствами, электронным или механическим способом, фотокопировать, записывать и создавать иные копии информации, которая содержится в данной публикации, без предварительного письменного разрешения компании Acer Incorporated.

ЖК-монитор Acer Руководство пользователя

Номер модели: _____

Серийный номер: _____

Дата приобретения: _____

Место приобретения: _____

Acer и логотип Acer являются зарегистрированными товарными знаками компании Acer Incorporated. Наименования изделий или товарные знаки других компаний, которые используются в тексте данного документа, служат исключительно для идентификации и принадлежат соответствующим компаниям.

Информация для вашей безопасности и удобства

Инструкции по технике безопасности

Внимательно ознакомьтесь с данными инструкциями. Сохраните этот документ на будущее. Соблюдайте все предупреждения и инструкции, которые находятся на изделии.

Особые примечания о ЖК мониторах

Перечисленные ниже состояния характерны для ЖК мониторов и не являются неисправностью.

- В связи с особенностями флуоресцентного излучения при первом использовании возможно мерцание экрана. Чтобы устранить мерцание, отключите и снова включите питание.
- В зависимости от фона рабочего стола яркость экрана может быть неоднородной.
- ЖК экран имеет не менее 99,99% эффективных пикселей. В нем может содержаться не более 0,01% неактивных или постоянно горящих пикселей.
- В связи с особенностями технологии ЖК экранов при переключении изображения, которое оставалось на экране в течение длительного времени, может появиться остаточное изображение предыдущего экрана. В этом случае экран медленно восстанавливается при смене изображения или отключении питания на несколько часов.

Очистка монитора

Выполняя очистку монитора, четко соблюдайте приведенные ниже инструкции.

- Перед очисткой не забывайте отключать монитор от сети.
- Протирайте экран и корпус спереди и по бокам мягкой салфеткой.

Доступность

Электрическая розетка, к которой подключается шнур питания, должна располагаться в доступном месте как можно ближе к оператору оборудования. Чтобы отключить питание оборудования, необходимо отключить шнур питания от электрической розетки.

Безопасность при прослушивании

Для защиты органов слуха соблюдайте приведенные ниже инструкции.

- Постепенно уменьшайте громкость до получения четкого, не раздражающего звука без искажений.
- После установки нужной громкости не следует ее увеличивать, как только органы слуха к ней адаптируются.
- Ограничьте время прослушивания очень громкой музыки.
- Не следует увеличивать громкость, чтобы заглушить окружающий шум.
- Если вы не слышите, о чем говорят окружающие вас люди, следует уменьшить громкость.

Предупреждения

- Не используйте устройство вблизи воды.
- Не ставьте устройство на неустойчивые тележки, подставки или столы. Устройство может серьезно пострадать при падении.
- Щели и отверстия предназначены для вентиляции, которая обеспечивает надежную работу устройства и защищает его от перегрева. Эти отверстия должны быть всегда открыты. Не следует закрывать отверстия, устанавливая устройство на кровати, диване, покрывале и аналогичных поверхностях. Запрещается устанавливать устройство возле бытовых обогревательных приборов и батарей, а также встраивать в любые конструкции, в которых отсутствует надлежащая вентиляция.
- Не вставляйте никакие предметы в отверстия устройства, так как при этом они соприкасаются с деталями под опасно высоким напряжением и могут вызвать короткое замыкание. Все это приводит к возгоранию или поражению пользователя электрическим током. Защищайте устройство от попадания на его поверхность или внутрь любых жидкостей.
- Во избежание повреждения внутренних деталей и протечки электролита из батареи не ставьте устройство на вибрирующую поверхность.
- Не используйте устройство во время спортивных занятий и тренировок, а также в среде, подверженной вибрациям, так как это с большой вероятностью приведет к короткому замыканию или повреждению внутренних деталей устройства.
- Адаптер предназначен специально для данного монитора и не должен использоваться в других целях.
- С вашим устройством используется один из следующих источников питания:
Производитель: DELTA:ADP-135KB-T(19V/135W)

Потребление электроэнергии

- Характеристики источника питания для данного устройства указаны на этикетке. Если вам неизвестны параметры доступного источника питания, обратитесь к торговому представителю или в местную энергетическую компанию.
- Ничего не ставьте на шнур питания. Не устанавливайте устройство так, чтобы шнур питания находился на проходе.
- При использовании удлинителя следите за тем, чтобы общий номинальный ток

всего подключенного к нему оборудования не превышал допустимого значения тока удлинителя. Кроме того, суммарное значение тока всех устройств, подключенных к настенной розетке, не должно превышать значение тока предохранителя.

- Не перегружайте настенную розетку, разветвитель или удлинитель слишком большим количеством устройств. Общая нагрузка системы не должна превышать 80% от номинала цепи. При использовании удлинителя (разветвителя) нагрузка не должна превышать 80% от входного номинального тока удлинителя.
- **Шнур питания данного устройства оборудован трехконтактной вилкой с заземлением. Вилка подключается только к заземленной электрической розетке.** Перед подключением вилки шнура питания убедитесь, что розетка имеет заземление. Не включайте вилку шнура питания в незаземленную розетку. Для получения подробной информации обращайтесь к электрику.



.....

Внимание! Заземляющий контакт является средством безопасности. Использование электрической розетки без заземления может стать причиной поражения электрическим током и (или) травмы.



.....

Примечание. Кроме того, заземляющий контакт обеспечивает хорошую защиту от неожиданного шума от работающих поблизости электроприборов, создающих помехи для данного устройства.

- Используйте устройство только с входящим в комплект шнуром питания. Выполняя замену шнура питания, убедитесь, что новый шнур питания отвечает следующим требованиям: съемный шнур, сертифицирован UL/CSA, тип SPT-2, номинальный ток и напряжение не менее 7 А и 125 В, утвержден VDE или аналогичной организацией, максимальная длина 4,6 м.

Обслуживание устройства

Не пытайтесь самостоятельно выполнять обслуживание данного устройства, так как при открывании или снятии крышек вы подвергаетесь воздействию опасного напряжения и других факторов риска. Любое сервисное обслуживание устройства должно выполняться только квалифицированными специалистами сервисной службы.

Отключите устройство от электросети и обратитесь к квалифицированному специалисту по ремонту в следующих случаях:

- шнур питания или вилка повреждены, порезаны или изношены;
- в устройство попала жидкость;
- в устройство попала дождевая вода или влага;
- произошло падение устройства или повреждение его корпуса;
- наблюдаются очевидные нарушения в работе устройства, свидетельствующие о необходимости технического обслуживания;
- имеются нарушения в работе устройства после выполнения всех инструкций по эксплуатации.



Примечание. Отрегулируйте только те параметры, которые описаны в инструкциях по эксплуатации, так как неправильная настройка других параметров может привести к повреждению устройства, а для восстановления нормального состояния устройства, как правило, требуется длительная работа квалифицированного технического специалиста.

Взрывоопасные среды

Находясь на территории с взрывоопасной атмосферой, выключите прибор и соблюдайте требования всех знаков и инструкций. В число взрывоопасных сред входят территории, где обычно рекомендуется выключать двигатель автомобиля. Искра в такой среде может стать причиной взрыва или пожара и привести к травмам или смерти. Отключайте устройство около бензоколонок на станциях техобслуживания. Соблюдайте ограничения, касающиеся использования радиоаппаратуры на складах и в зонах хранения и распределения горючего, на химических заводах и в зонах проведения взрывных работ. Зоны с взрывоопасной атмосферой, как правило, наглядно обозначены. В их число входят зоны под палубой судов, склады химических веществ и пункты их перевозки, автомобили, работающие на сжиженном углеводородном газе (например, бутане или пропане), и зоны, в атмосфере которых содержатся такие химические вещества или частицы, как мука, пыль или металлические порошки.

Дополнительная информация о безопасности

Данное устройство и его модификации могут содержать мелкие детали. Храните их в недоступном для детей месте.

Информация об утилизации ИТ оборудования

Компания Асер строго придерживается принципов защиты окружающей среды и вторичной переработки оборудования. Для этого в рамках основной политики компании по уменьшению нагрузки на окружающую среду производится повторное использование и утилизация отработанного оборудования.

Сотрудники компании Асер очень серьезно относятся к влиянию своей деятельности на окружающую среду и стремятся выявлять и применять оптимальные методы работы для снижения воздействия производимых устройств на экологию.

Для получения дополнительной информации и помощи по утилизации посетите веб-сайт: <http://www.acer-group.com/public/Sustainability/sustainability01.htm>

Для получения дополнительной информации о функциях и характеристиках наших других устройств посетите веб-сайт www.acer-group.com.

Инструкции по утилизации



По окончании срока службы не выбрасывайте электронное устройство вместе с бытовыми отходами. Для уменьшения загрязнения окружающей среды и защиты атмосферы рекомендуется передать устройство для вторичной переработки. Для получения дополнительной информации о нормах утилизации отходов электрического и электронного оборудования (WEEE) посетите веб-сайт: <http://www.acer-group.com/public/Sustainability/sustainability01.htm>

Заявление относительно пикселей ЖК дисплеев

Данный ЖК монитор изготовлен с применением высокоточных технологий. При этом некоторые пиксели иногда срабатывают ошибочно или выглядят как черные или красные точки. Это не влияет на записанное изображение и не является неисправностью.

Данное устройство поставляется с приведенными ниже функциями управления питанием.

- Активация спящего режима дисплея через 15 минут бездействия пользователя.
- Активация спящего режима компьютера через 30 минут бездействия пользователя.
- Выведение компьютера из спящего режима нажатием на кнопку питания.

Советы и рекомендации по удобному использованию

Пользователи компьютеров часто жалуются на зрительное напряжение и головную боль после продолжительного использования монитора. Также пользователи подвержены риску получения травм в случае длительной работы за компьютером. Длительные периоды работы, неудачная поза, вредный стиль работы, стресс, неудовлетворительные условия труда, состояние здоровья пользователя и другие факторы сильно увеличивают опасность получения травм.

Неправильное использование компьютера может вызвать кистевой туннельный синдром, тендинит, тендосиновит и другие заболевания опорно-двигательного аппарата. В кистях рук, запястьях, руках, плечах, шее и спине могут появиться приведенные ниже симптомы:

- онемение, либо ощущение жжения или покалывания;
- ноющая боль, повышенная чувствительность или болезненность;
- боли, отек или дрожь;
- тугоподвижность или скованность;
- ощущение холода или слабость.

При появлении перечисленных симптомов или других периодических или постоянных нарушений и (или) болей, связанных с работой за компьютером, необходимо незамедлительно обратиться к врачу и сообщить об этом в отдел охраны труда и здоровья своей компании.

Ниже приведены рекомендации по более удобному использованию компьютера.

Выбор "зоны комфорта"

Чтобы выбрать наиболее удобную для работы зону, необходимо отрегулировать угол обзора монитора, установить подставку для ног или отрегулировать высоту кресла. Выполняйте приведенные ниже рекомендации:

- не находитеcь слишком долго в одном и том же положении;
- старайтесь не сутулиться, наклоняясь вперед, и (или) не отклоняться назад;
- периодически вставайте и ходите, чтобы снять напряжение мышц ног.

Забота о зрении

Длительная работа за монитором, ношение неправильно подобранных очков или контактных линз, яркий свет в глаза, чрезмерное освещение помещения, плохая фокусировка экрана, очень мелкие шрифты и низкая контрастность изображений могут вызвать зрительное напряжение. Ниже приведены рекомендации по снижению зрительного напряжения.

Глаза

- Часто давайте отдых глазам.
- Регулярно давайте глазам отдых, отводя их от монитора и направляя взгляд на удаленную точку.
- Чаще моргайте для увлажнения глаз.

Дисплей

- Содержите дисплей в чистоте.
- Держите голову на уровне выше верхнего края дисплея, чтобы глаза смотрели вниз, когда взгляд направлен на середину дисплея.
- Отрегулируйте яркость и (или) контрастность дисплея: для удобства работы текст должен быть хорошо читаемым, а рисунки – четкими.
- Защита от появления бликов и отражений на экране:
 - установите дисплей боком к окну или другому источнику света;
 - уменьшите освещение в помещении с помощью занавесок, штор или жалюзи;
 - используйте направленный свет;
 - измените угол обзора дисплея;
 - воспользуйтесь противобликовым фильтром;
 - установите козырек для дисплея, например, закрепите кусок картона над верхним передним краем дисплея;
- избегайте неподходящей настройки угла обзора дисплея;
- старайтесь длительное время не смотреть на источники яркого света, например, открытые окна.

Приобретение полезных привычек во время работы

Приобретение полезных привычек для более удобного и эффективного использования компьютера:

- часто и регулярно делайте короткие перерывы;
- выполняйте упражнения на растяжку мышц;
- как можно чаще выходите на свежий воздух;
- регулярно занимайтесь гимнастикой и укрепляйте здоровье.

Монитор Асег предназначен для воспроизведения видеосигнала и визуального отображения информации, полученной с электронных носителей.



Acer Incorporated
8F, 88, Sec. 1, Xintai 5th Rd., Xizhi
New Taipei City 221, Taiwan

Declaration of Conformity

We,
Acer Incorporated
8F, 88, Sec. 1, Xintai 5th Rd., Xizhi, New Taipei City 221, Taiwan

And,
Acer Italy s.r.l.
Via Lepetit, 40, 20020 Lainate (MI) Italy
Tel: +39-02-939-921 ,Fax: +39-02 9399-2913
www.acer.it

Product:	LCD Monitor
Trade Name:	ACER
Model Number:	X34
SKU Number:	X34 xxxxxx ("x" = 0~9, a~z, A~Z, or blank)

We, Acer Incorporated, hereby declare under our sole responsibility that the product described above is in conformity with the relevant Union harmonization legislations as below Directive and following harmonized standards and/or other relevant standards have been applied:

EMC Directive: 2014/30/EU

<input checked="" type="checkbox"/> EN55032:2012/AC:2013 Class B	<input checked="" type="checkbox"/> EN 55024:2010
<input checked="" type="checkbox"/> EN61000-3-2:2014 Class D	<input checked="" type="checkbox"/> EN61000-3-3:2013

LVD Directive: 2014/35/EU

<input checked="" type="checkbox"/> EN 60950-1:2006/A11:2009/A1:2010/A12:2011/A2:2013

RoHS Directive: 2011/65/EU

<input checked="" type="checkbox"/> EN 50581:2012

ErP Directive: 2009/125/EC

<input checked="" type="checkbox"/> Regulation (EU) No. 617/ 2013	<input checked="" type="checkbox"/> Regulation (EC) No. 278/2009; EN 50563:2011
<input type="checkbox"/> Regulation (EC) No. 1275/ 2008; EN 50564:2011	

Year to begin affixing CE marking: 2017.

RU Jan / Sr. Manager
Acer Incorporated (Taipei, Taiwan)

Oct. 12, 2017
Date

Русский

acer

Acer America Corporation
 333 West San Carlos St., San Jose
 Suite 1500
 CA 95110, U. S. A.
 Tel : 254-298-4000
 Fax : 254-298-4147
 www.acer.com



Federal Communications Commission Declaration of Conformity

This device complies with Part 15 of the FCC Rules. Operation is subject to the following two conditions: (1) this device may not cause harmful interference, and (2) this device must accept any interference received, including interference that may cause undesired operation.

The following local Manufacturer /Importer is responsible for this declaration:

Product:	LCD Monitor
Model Number:	X34
SKU Number:	X34 xxxxxx ("x" = 0~9, a ~ z, or A ~ Z)
Name of Responsible Party:	Acer America Corporation
Address of Responsible Party:	333 West San Carlos St. Suite 1500 San Jose, CA 95110 U. S. A.
Contact Person:	Acer Representative
Phone No.:	254-298-4000
Fax No.:	254-298-4147

Информация для вашей безопасности и удобства	iii
Инструкции по технике безопасности	iii
Особые примечания о ЖК мониторах	iii
Очистка монитора	iii
Доступность	iv
Безопасность при прослушивании	iv
Предупреждения	iv
Потребление электроэнергии	iv
Обслуживание устройства	v
Взрывоопасные среды	vi
Дополнительная информация о безопасности	vi
Информация об утилизации ИТ оборудования	vi
Инструкции по утилизации	vi
Заявление относительно пикселей ЖК дисплеев	vii
Советы и рекомендации по удобному использованию	vii
Выбор "зоны комфорта"	vii
Забота о зрении	viii
Приобретение полезных привычек во время работы	viii
Declaration of Conformity	ix
Federal Communications Commission Declaration of Conformity	x
Комплектность	1
РЕГУЛИРОВКА ПОЛОЖЕНИЯ ЭКРАНА	2
Подключение адаптера и шнура питания переменного тока	3
Режим энергосбережения	3
Канал данных дисплея (Display Data Channel – DDC)	4
20-контактный сигнальный кабель цветного дисплея	4
19-контактный сигнальный кабель цветного дисплея	5
Таблица стандартных режимов синхронизации	6
Установка	7
Пользовательские элементы управления	8
Внешние элементы управления	8
Использование контекстного меню	10
Окно функций	12
Поиск и устранение неисправностей	19
Режим HDMI 1.4/DP (опция)	19

Комплектность

Откройте коробку и проверьте наличие в ней следующих компонентов. Упаковочные материалы сохраните для транспортировки или перевозки монитора в будущем.

ЖК-монитор



Краткое руководство
пользователя



Адаптер питания
переменного тока

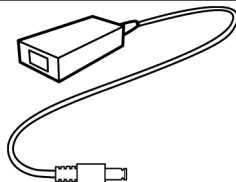

DP кабель
(опция)

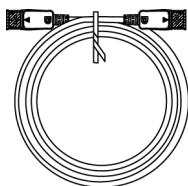

HDMI 1.4-кабель
(опция)

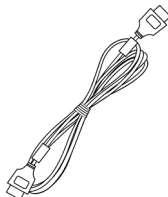

Шнур питания переменного
тока

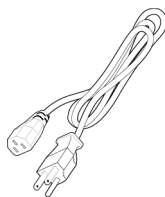

USB-кабель
(опция)

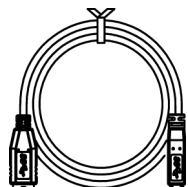

Настенный кронштейн

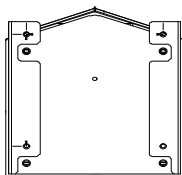

Крючок для наушников

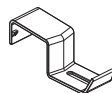

РЕГУЛИРОВКА ПОЛОЖЕНИЯ ЭКРАНА

Чтобы оптимизировать положение просмотра, можно отрегулировать высоту и угол наклона монитора.

- **Регулировка по высоте:**

Нажмите на верхнюю часть монитора и отрегулируйте его высоту.

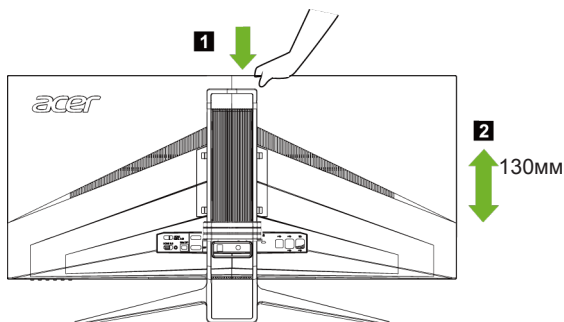

- **Наклон:**

Пример регулировки угла наклона монитора представлен на рисунке. Только в верхней точке угол наклона можно изменить на 35 градусов.

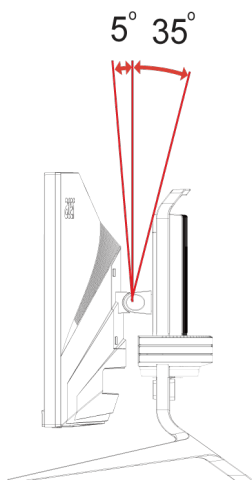

Подключение адаптера и шнура питания переменного тока

- Сначала убедитесь в том, что используемый шнур питания соответствует параметрам электросети вашего региона.
- Монитор оснащен универсальным источником питания, который позволяет работать в местах с напряжением 100/120 В переменного тока или 220/240 В переменного тока. Пользовательская настройка не требуется.
- Подсоедините разъем шнура питания переменного тока к адаптеру и включите вилку в электрическую розетку.
- Для мониторов, работающих от 120 В переменного тока:
Используйте утвержденный UL кабель питания с проводами типа SVT и вилкой номиналом 10 А, 125 В.
- Для мониторов, работающих от 220/240 В переменного тока:
Используйте кабель питания H05VV-F с вилкой номиналом 10 А, 250 В. Шнур питания должен быть утвержден для использования в стране, где будет установлено оборудование.

Режим энергосбережения

Монитор переключается в режим энергосбережения управляющим сигналом от контроллера дисплея, при этом индикатор питания светится желтым цветом.

Режим	Светодиодный индикатор
ВКЛ	Синий
Режим энергосбережения	Желтый

Монитор находится в режиме энергосбережения до обнаружения управляющего сигнала или до активации клавиатуры или мыши. Время перехода из режима "Активное ВЫКЛ" во включенное состояние составляет около 3 секунд.

Канал данных дисплея (Display Data Channel – DDC)

Для упрощения установки при поддержке протокола DDC монитор поддерживает технологию «plug-and-play» (готово к работе без дополнительной настройки). DDC – это коммуникационный протокол, посредством которого монитор автоматически информирует главную систему о своих возможностях, например, поддерживаемом разрешении и режиме синхронизации. Монитор поддерживает стандарт DDC2B.

20-контактный сигнальный кабель цветного дисплея

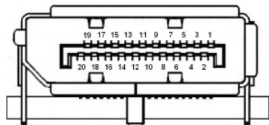

КОНТАКТ №	Описание	КОНТАКТ №	Описание
1	ML_Lane 0+	2	GND
3	ML_Lane 0-	4	ML_Lane 1+
5	GND	6	ML_Lane 1-
7	ML_Lane 2+	8	GND
9	ML_Lane 2-	10	ML_Lane 3+
11	GND	12	ML_Lane 3-
13	CONFIG1	14	CONFIG2
15	AUX CH+	16	GND
17	AUX CH-	18	Горячее подключение
19	Возврат	20	DP_PWR

19-контактный сигнальный кабель цветного дисплея

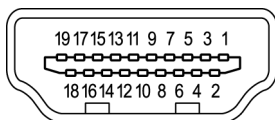

КОНТАКТ №	Описание	КОНТАКТ №	Описание
1	TMDS Data2+	2	TMDS Data2 Shield
3	TMDS Data2-	4	TMDS Data1+
5	TMDS Data1 Shield	6	TMDS Data1-
7	TMDS Data0+	8	TMDS Data0 Shield
9	TMDS Data0-	10	TMDS Clock+
11	TMDS Clock Shield	12	TMDS Clock-
13	CEC	14	Зарезервировано (N.C. на устройстве)
15	SCL	16	SDA
17	DDC/CEC Заземление	18	+5V Питание
19	Определение горячего подключения		

Таблица стандартных режимов синхронизации

РЕЖИМ	Разрешение		Remark
1	640x480	60Hz	
2	720x480	60Hz	
3	1280x720	60Hz	
4	720x576	50Hz	
5	1280x720	50Hz	
6	1920x1080	60Hz	
7	3440x1440	50Hz	
8	3440x1440*	60Hz	По умолчанию
9	3440x1440*	75Hz	Разгон
10	3440x1440*	80Hz	Разгон
11	3440x1440*	85Hz	Разгон
12	3440x1440*	90Hz	Разгон
13	3440x1440*	95Hz	Разгон
14	3440x1440*	100Hz	Разгон

* Только DisplayPort.

Установка



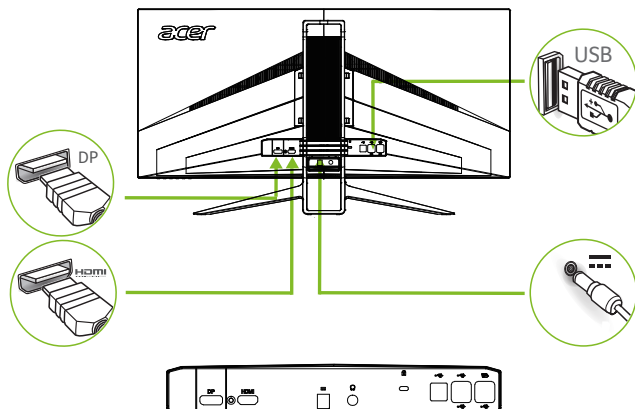

1. Выключите компьютер и выньте шнур питания компьютера из розетки.
2. Подключите один разъем сигнального кабеля к входному разъему HDMI 1.4 (может отсутствовать), DP (может отсутствовать) монитора, а другой разъем кабеля к выходному разъему HDMI 1.4 (может отсутствовать), DP (может отсутствовать) видеокарты компьютера. Затяните винты на разъеме кабеля сигнала.
3. Подключите USB-кабель (может отсутствовать)
Подключите кабель USB 3.0 к разъему для быстрой зарядки.
Подключите кабель USB 3.0 к разъему.
4. Подключите шнур питания монитора к разъему питания на задней панели монитора.
5. Подключите шнур питания к адаптеру питания и затем к надежно заземленному источнику переменного тока.

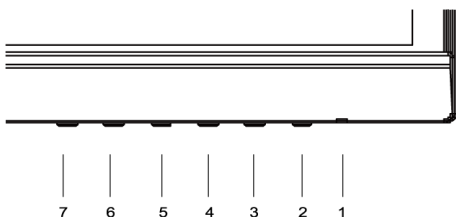

Пользовательские элементы управления



Внешние элементы управления

1&2	Кнопка включения	Включение и выключение монитора. Синий цвет индикатора — монитор включен. Желтый — монитор находится в энергосберегающем режиме.
3	Функциональная кнопка 	<ol style="list-style-type: none"> Нажмите эту кнопку, чтобы открыть Главную страницу. Нажмите кнопку еще раз, чтобы перейти к следующей функции в функциональном меню. При открытом окне Функциональное меню нажмите эту кнопку, чтобы уменьшить значение выбранного параметра или перейти к следующей функции.
4	Функциональная кнопка 	<ol style="list-style-type: none"> Нажмите эту кнопку, чтобы открыть Главную страницу. Нажмите кнопку еще раз, чтобы перейти к функции выбора входа. При открытом окне Функциональное меню нажмите эту кнопку, чтобы увеличить значение выбранного параметра или перейти к предыдущей функции.
5	Функциональная кнопка 	<ol style="list-style-type: none"> Нажмите эту кнопку, чтобы открыть Главную страницу. Нажмите кнопку еще раз, чтобы перейти к функции настройки громкости. При открытом окне Функциональное меню нажатие этой кнопки вызовет переход к выбранному пункту экранного меню.
6	Функциональная кнопка 	<ol style="list-style-type: none"> Нажмите для просмотра меню функций. Нажмите еще раз для вызова функции регулировки яркости. При открытом экранном меню нажатие этой кнопки закроет его (выход из экранного меню).
7	Функциональная кнопка 	<ol style="list-style-type: none"> Нажмите для выбора сюжетного режима или игрового режима.

G-SYNC (только для DP):

3440x1440, 60 Гц:

Для использования технологии G-SYNC требуется видеокарта не хуже NVIDIA GeForce GTX650Ti BOOST. С дополнительной информацией можно ознакомиться на веб-сайте nVidia®: <http://www.nvidia.com/page/home.html>

3440x1440, 100 Гц:

Для использования технологии G-SYNC требуется видеокарта не хуже NVIDIA GeForce GTX960 BOOST. С дополнительной информацией можно ознакомиться на веб-сайте nVidia®: <http://www.nvidia.com/page/home.html>

DTS Sound:



Информация о патентах DTS находится по адресу: <http://patents.dts.com>. Изготовлено по лицензии DTS Licensing Limited. DTS, символ, S o u n d а также DTS вместе с символом являются зарегистрированными товарными знаками, а DTS Sound является зарегистрированным товарным знаком DTS, Inc. © DTS, Inc. Все права защищены.

Использование контекстного меню



Примечание. Следующая информация предназначена лишь для общего ознакомления. Приведенные характеристики могут отличаться от действительных характеристик конкретного продукта.

С помощью экранного меню можно отрегулировать параметры ЖК-монитора. Нажмите кнопку MENU, чтобы вызвать экранное меню. С помощью экранного меню можно регулировать качество изображения, расположение экранного меню и общие параметры. Для регулировки дополнительных параметров следуйте данным указаниям:

Главная страница



1. Главное меню 1 (игровой режим, сюжетный режим)
2. Яркость
3. Громкость
4. Выбор входа
5. Главное меню 2

Выберите игровой или сюжетный режим

Выбор игрового режима (G1, G2, G3) с пользовательским профилем или сценарного режима (Пользовательский, Стандартный, Экономичный, Графика, Кино)

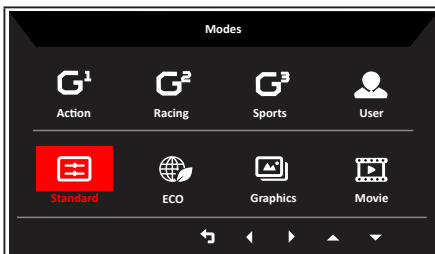

Регулировка яркости

Вызовите меню регулировки яркости и установите требуемое значение яркости.

Закончив настройку нажмите кнопку , чтобы вернуться на предыдущий уровень меню.

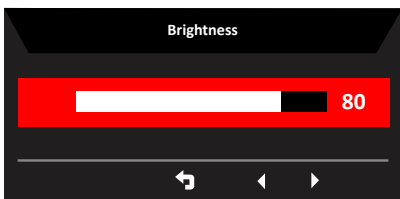

Регулировка громкости

Откройте панель Volume (Громкость) и отрегулируйте Volume (Громкость) с помощью стрелок. Когда закончите, нажмите ↶, чтобы вернуться на уровень выше.

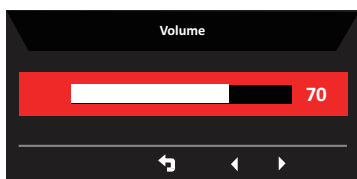

Выбор входа

Откройте панель «Входа» и выберите тип входа с помощью стрелок. Когда закончите, нажмите ↶, чтобы вернуться на уровень выше.

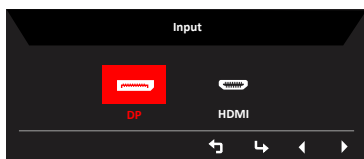

Окно функций

Откройте окно функций, чтобы настроить параметры Picture (изображения), Color (цвета), OSD (экранного меню) и Setting functions (общие настройки). Выберите нужный параметр с помощью стрелок. На этой же странице можно просмотреть системную информацию о мониторе. Когда закончите, нажмите ↶, чтобы вернуться на уровень выше.

Picture (Изображение)

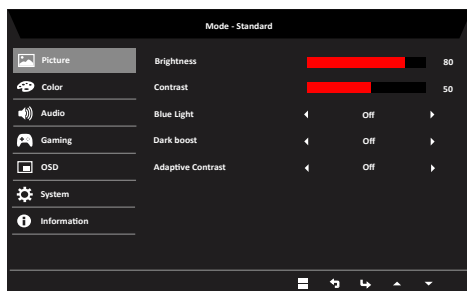

1. Нажмите кнопку MENU, чтобы вызвать экранное меню.
2. Кнопками ▲/▼ выберите пункт «Изображение». Перейдите к нужному параметру.
3. Кнопками ◀/▶ отрегулируйте параметр на шкале регулировки.
4. Меню «Изображение» позволяет настроить параметры «Яркость», «Контрастность», «Фильтр синего света», «Осветление теней» и «Адаптивная

контрастность».

- Brightness (Яркость): Регулировка яркости в диапазоне от 0 до 100.



Примечание. Регулировка баланса между светлыми и темными участками изображения.

- Contrast (Контрастность): Регулировка контрастности в диапазоне от 0 до 100.



Примечание. Степень различия между светлыми и темными участками изображения.

- Blue Light (УФ-излучение): Фильтрация УФ-излучения для защиты органов зрения путем его регулировки – 80%, 70%, 60% или 50%.



Примечание. Более высокое значение означает более высокое прохождение УФ-излучения. Для наилучшей защиты установите минимальное значение.

- Освещение теней: эта функция повышает яркость темных цветов изображения — темные участки будут светлее. Чем выше уровень, тем больше будет освещение.
- Адаптивная контрастность: Эта функция обычно повышает общую контрастность большинства изображений, особенно когда полезная часть изображения имеет низкий контраст. Это позволяет повысить контраст малоконтрастных областей. Эта функция полезна для изображений, у которых и фон, и передний план светлые или темные. В частности, эта функция может улучшить отображение структуры костей на рентгеновских снимках, а также детализацию недоэкспонированных и переэкспонированных фотографий.

Color (Цвет)

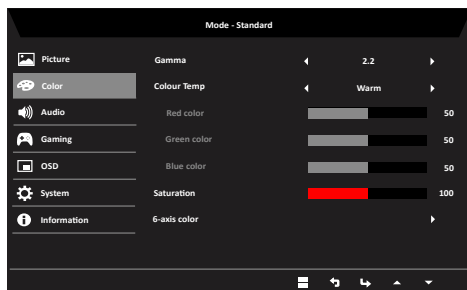

- Нажмите кнопку MENU, чтобы вызвать экранное меню.
- Кнопками ▲/▼ выберите пункт «Цвет». Перейдите к нужному параметру.
- Кнопками ◀/▶ выберите нужное значение.
- Функция Gamma (Гамма) позволяет отрегулировать фотометрическую яркость. Значение по умолчанию 2.2 (стандартная величина для Windows).
- Color temperature (Цветовая температура): По умолчанию «теплая». Допустимые значения: Cool (холодная), Warm (теплая), Bluelight (УФ), User (пользовательская).

- Насыщенность: интенсивность цветов регулируется в диапазоне 0–200.
- 6-компонентный цвет: насыщенность красного, зеленого, синего, голубого, желтого и пурпурного цветов регулируется независимо в диапазоне 0–155 для настройки цветопередачи.

Звук

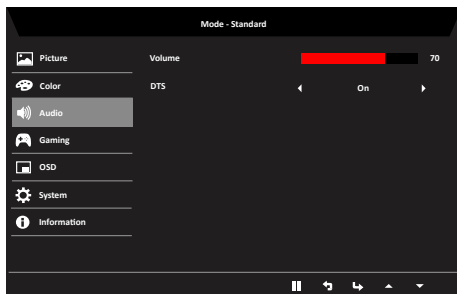

- Нажмите кнопку MENU, чтобы вызвать экранное меню.
- Кнопками ▲/▼ выберите пункт «Звук». Перейдите к нужному параметру.
- Кнопками ◀/▶ отрегулируйте параметр на шкале регулировки.
- Громкость: регулировка громкости.
- DTS: On (включение)/Off (отключение) режима DTS (объемное звучание). На задней панели монитора установлены два динамика мощностью 7 Вт. Технология наложения звука DTS позволяет создать поразительное звучание.

Игра

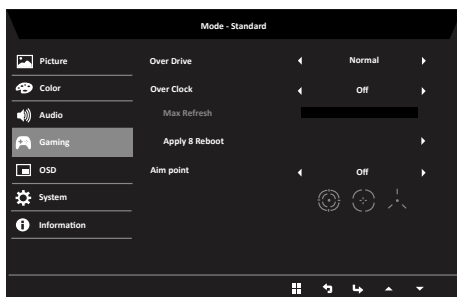

- Нажмите кнопку MENU, чтобы вызвать экранное меню.
- Кнопками ▲/▼ выберите пункт «Игра». Перейдите к нужному параметру.
- Кнопками ◀/▶ отрегулируйте параметр на шкале регулировки.
- Разгон: Off (Выкл.), Normal (Обычный), Extreme (Предельный).
- Макс. частота обновления: Частоту обновления монитора X34 можно увеличить до более высокого значения, чем указано в спецификации ЖК-панели. Для этого служит данная функция.
* После перезагрузки установите максимальную частоту обновления при

помощи Панели управления NVIDIA. Если изображение на экране отсутствует, отсоедините кабель DisplayPort™ и установите стандартную частоту обновления при помощи экранного меню монитора.

Важная информация. Выполнение разгона может привести к мерцаниям экрана и другим неблагоприятным явлениям, возникающим из общей конфигурации системы, подключенной к монитору, и, возможно, даже затронут технические характеристики панели монитора. Чтобы устранить или уменьшить эти явления, необходимо уменьшить значение частоты обновления.

6. Aim point (Точка прицела): отображение точки прицела в играх жанра «шутер».

OSD (Экранное меню)

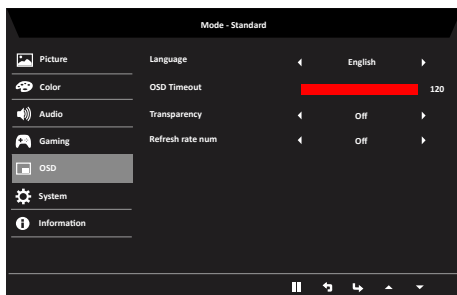

1. Нажмите кнопку MENU, чтобы вызвать экранное меню.
2. Кнопками ▲/▼ выберите пункт «Экранное меню». Перейдите к нужному параметру.
3. Кнопками ◀/▶ отрегулируйте параметр на шкале регулировки.
4. Language (Язык): выбор языка экранного меню.
5. OSD timeout (Время отображения меню): регулировка времени отображения экранного меню.
6. Transparency (Прозрачность): прозрачность в игровом режиме. Допустимые значения 0% (Выкл.), 20%, 40%, 60%, 80%.
7. Refresh rate num (Частота обновления): отображение текущего значения частоты обновления экрана.

Система

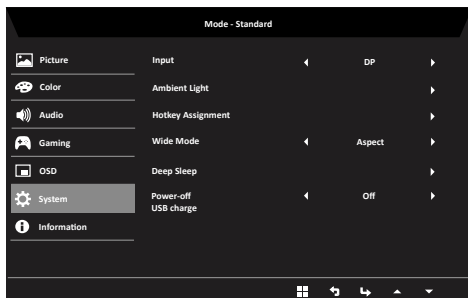

1. Меню System (Система) используется для выбора языка экранного меню и других важных параметров.
2. Нажмите кнопку MENU, чтобы вызвать экранное меню.
3. Кнопками ▲/▼ выберите пункт «Система» в экранном меню. Перейдите к нужному параметру.
4. Кнопками ◀/▶ выберите нужное значение.
5. Input (Вход): выберите источник входного сигнала: DP In, HDMI 1.4.
6. Окружающее освещение: настройка эффектов подсветки, цвета и стиля. При выборе световых эффектов по Состоянию MNT отображаются следующие цвета: Белый: режим Обычный.
Красный: режим G-Sync.
7. Функции клавиш: выберите функцию для функциональной клавиши 1 (Яркость, Контрастность, Фильтр синего света, Насыщенность, Громкость, разгон, Вход, Гамма) и функцию для функциональной клавиши 2 (Яркость, Контрастность, Фильтр синего света, Насыщенность, Громкость, Разгон, Вход, Гамма).
8. Wide mode (Режим «Широкий»): Выбор формата изображения. Варианты «Формат», «1:1».
9. Глубокий сон: в случае использования входа HDMI 1.4 или DP можно включить или отключить режим глубокого сна.
Вкл. (режим по умолчанию): монитор переходит в режим ожидания через 12 минут при отсутствии сигнала на входе HDMI 1.4 или DP.
Откл.: монитор не переходит в режим ожидания при отсутствии сигнала на входе HDMI 1.4 или DP.
10. Power-off USB charge (Зарядка через USB): On (Вкл.) или Off(Выкл.).

Информация о продукте

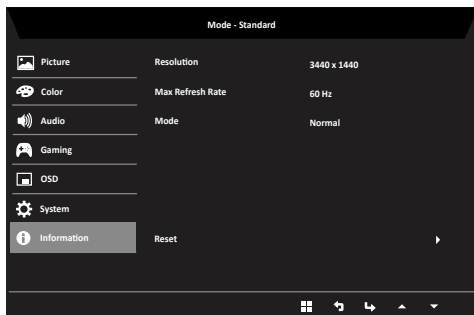

1. Нажмите кнопку MENU, чтобы вызвать экранное меню.
2. Кнопками ▲/▼ выберите пункт «Информация» для просмотра основных характеристик монитора и текущего источника сигнала.
3. Reset (Сброс): восстановление заводских настроек цвета.

Поиск и устранение неисправностей

Перед тем, как отправлять ЖК монитор в ремонт, ознакомьтесь со следующим списком неполадок и постарайтесь самостоятельно определить неисправность.

Режим HDMI 1.4/DP (опция)

Неисправность	Светодиодный индикатор	Способ устранения
Отсутствует изображение	Blue (Синий)	В экранном меню установите максимальные значения яркости и контрастности или восстановите значения по умолчанию.
	Off (Выкл.)	Проверьте выключатель питания. Проверьте правильность подключения шнура питания переменного тока к монитору.
	Amber (Желтый)	Проверьте правильность подключения кабеля видеосигнала к задней панели монитора. Проверьте, включена ли компьютерная система и находится ли она в режиме энергосбережения/ожидания.