

IT	Scaldacqua elettrici
FR	Chauffe-eau électriques
EN	Electric water heaters
DE	Elektrischer Warmwasserspeicher
NL	Elektrische waterverwarmer
RUS	Электрический водонагреватель
UA	Електричні водонагрівачі
CZ	Elektrický ohříváč vody
SK	Elektrické bojler
SRB	Električni bojler
BG	Електрически бойлер



ARISTON

ISTRUZIONI DI INSTALLAZIONE ED USO
Assembly and operation instructions

IT	Istruzioni per l'installazione, l'uso, la manutenzione.....	pag. 3
FR	Instructions pour l'installation, l'emploi, l'entretien.....	pag. 16
EN	Instructions for installation, use, maintenance.....	pag. 28
DE	Gebrauch-und Montageanweisung, Wartung.....	S. 40
NL	Voorschriften voor de installatie, het gebruik en onderhoud.....	pag. 52
RUS	Инструкция по установке, Эксплуатации и обслуживанию.....	стр. 64
UA	Інструкції з установлення, експлуатації й обслуговування.....	pag. 76
CZ	Návod k obsluze, použití a instalaci.....	str. 88
SK	Pokyny pre inštaláciu, použitie a údržbu.....	str. 100
SRB	Uputstvo za instaliranje, upotrebu i održavanje.....	str. 112
BG	Инструкции за инсталиране, използване и поддръжка.....	стр. 124

ISTRUZIONI GENERALI DI SICUREZZA

1. **Leggere attentamente le istruzioni e le avvertenze contenute nel presente libretto, in quanto forniscono importanti indicazioni riguardanti la sicurezza d'installazione, d'uso e di manutenzione. Il presente libretto costituisce parte integrante ed essenziale del prodotto. Dovrà sempre accompagnare l'apparecchio anche in caso di sua cessione ad altro proprietario o utente e/o di trasferimento su altro impianto.**
2. La ditta costruttrice non è considerata responsabile per eventuali danni a persone, animali e cose derivanti da usi impropri, erronei ed irragionevoli o da un mancato rispetto delle istruzioni riportate su questo libretto.
3. L'installazione e manutenzione dell'apparecchio devono essere effettuate da personale professionalmente qualificato e come indicato nei relativi paragrafi. Utilizzare esclusivamente ricambi originali. Il mancato rispetto di quanto sopra può compromettere la sicurezza e fa **decadere** ogni responsabilità del costruttore.
4. Gli elementi di imballaggio (graffe, sacchetti in plastica, polistirolo espanso, ecc.) non devono essere lasciati alla portata dei bambini in quanto fonti di pericolo.
5. **L'apparecchio può essere utilizzato da bambini di età non inferiore a 8 anni e da persone con ridotte capacità fisiche, sensoriali o mentali, o prive di esperienza o della necessaria conoscenza, purché sotto sorveglianza oppure dopo che le stesse abbiano ricevuto istruzioni relative all'uso sicuro dell'apparecchio e alla comprensione dei pericoli ad esso inerenti. I bambini non devono giocare con l'apparecchio. La pulizia e la manutenzione destinata ad essere effettuata dall'utilizzatore non deve essere effettuata da bambini senza sorveglianza.**
6. **È vietato** toccare l'apparecchio se si è a piedi nudi o con parti del corpo bagnate.
7. Prima di utilizzare l'apparecchio e a seguito di un intervento di manutenzione ordinaria o straordinaria, è opportuno riempire con acqua il serbatoio dell'apparecchio ed effettuare una successiva operazione di completo svuotamento, al fine di rimuovere eventuali impurità residue.

8. Se l'apparecchio è provvisto del cavo elettrico di alimentazione, in caso di sostituzione dello stesso rivolgersi ad un centro assistenza autorizzato o a personale professionalmente qualificato.
9. È obbligatorio avvitare al tubo di ingresso acqua dell'apparecchio una valvola di sicurezza conforme alle normative nazionali. Per le nazioni che hanno recepito la norma EN 1487, il gruppo di sicurezza deve essere di pressione massima 0,7 MPa, deve comprendere almeno un rubinetto di intercettazione, una valvola di ritegno, una valvola di sicurezza, un dispositivo di interruzione di carico idraulico.
10. Il dispositivo contro le sovrappressioni (valvola o gruppo di sicurezza) non deve essere manomesso e deve essere fatto funzionare periodicamente per verificare che non sia bloccato e per rimuovere eventuali depositi di calcare.
11. Un gocciolamento dal dispositivo contro le sovrappressioni è **normale** nella fase di riscaldamento dell'acqua. Per questo motivo è necessario collegare lo scarico, lasciato comunque sempre aperto all'atmosfera, con un tubo di drenaggio installato in pendenza continua verso il basso ed in luogo privo di ghiaccio.
12. È indispensabile svuotare l'apparecchio e scollegarlo dalla rete elettrica se dovesse rimanere inutilizzato in un locale sottoposto al gelo.
13. L'acqua calda erogata con una temperatura oltre i 50° C ai rubinetti di utilizzo può causare immediatamente serie ustioni. Bambini, disabili ed anziani sono esposti maggiormente a questo rischio. Si consiglia pertanto l'utilizzo di una valvola miscelatrice termostatica da avvitare al tubo di uscita acqua dell'apparecchio contraddistinto dal collarino di colore rosso.
14. Nessun elemento infiammabile deve trovarsi a contatto e/o nelle vicinanze dell'apparecchio.
15. Evitare di posizionarsi sotto l'apparecchio e di posizionarvi qualsiasi oggetto che possa, ad esempio, essere danneggiato da una eventuale perdita d'acqua.

FUNZIONE ANTI-LEGIONELLA

La legionella è una tipologia di batterio a forma di bastoncino, che è presente naturalmente in tutte le acque sorgive. La “malattia dei legionari” consiste in un particolare genere di polmonite causata dall'inhalazione di vapor d'acqua contenente tale batterio. In tale ottica è necessario evitare lunghi periodi di stagnazione dell'acqua contenuta nello scalda-acqua, che dovrebbe quindi essere usato o svuotato almeno con periodicità settimanale. La norma Europea CEN/TR 16355 fornisce indicazioni riguardo le buone pratiche da adottare per prevenire il proliferare della legionella in acque potabili, inoltre, qualora esistano delle norme locali che impongono ulteriori restrizioni sul tema della legionella, esse dovranno essere applicate. Questo scaldacqua ad accumulo di tipo elettro-meccanico è venduto con un termostato avente una temperatura di lavoro superiore a 60°C; è in grado dunque di effettuare un ciclo di disinfezione termica idoneo a limitare la proliferazione del batterio della legionella nel serbatoio.

Attenzione: mentre l'apparecchio effettua il ciclo di disinfezione termica, l'alta temperatura dell'acqua può causare scottature. Porre attenzione dunque alla temperatura dell'acqua prima di un bagno o di una doccia.

CARATTERISTICHE TECNICHE

Per le caratteristiche tecniche fate riferimento ai dati di targa (etichetta collocata in prossimità dei tubi d'ingresso ed uscita acqua).

TABELLA 1 - INFORMAZIONI PRODOTTO				
Gamma prodotto		50	80	100
Peso	kg	21	27	32
Installazione		Verticale	Verticale	Verticale
Modello		Fare riferimento alla targhetta caratteristiche		
Q _{elec}	kWh	7,290	7,290	7,099
Q _{elec, week, smart}	kWh	25,234	25,456	25,560
Q _{elec, week}	kWh	32,166	34,333	31,860
Profilo di carico		M	M	M
L _{wa}			15 dB	
η _{wa}		40,0%	40,0%	39,6%
V40	l	77	110	115
Volume utile	l	45	65	80

I dati energetici in tabella e gli ulteriori dati riportati nella Scheda Prodotto (Allegato A che è parte integrante di questo libretto) sono definiti in base alle Direttive EU 812/2013 e 814/2013.

I prodotti privi dell'etichetta e della relativa scheda per insiemi di scaldacqua e dispositivi solari, previste dal regolamento 812/2013, non sono destinati alla realizzazione di tali insiemi.

L'apparecchio è dotato di una funzione smart che permette di adattare il consumo ai profili di utilizzo dell'utente.

Se usato correttamente, l'apparecchio ha un consumo giornaliero pari al "Qelec (Q_{elec, week, smart} / Q_{elec, week}) inferiore a quello di un prodotto equivalente privo della funzione smart.

I dati riportati nell'etichetta energetica si riferiscono al prodotto installato verticalmente

Questo apparecchio è conforme alle norme internazionali di sicurezza elettrica IEC 60335-1; IEC 60335-2-21.

L'apposizione della marcatura CE sull'apparecchio ne attesta la conformità alle seguenti Direttive Comunitarie, di cui soddisfa i requisiti essenziali:

- Direttiva bassa tensione (LVD): EN 60335-1, EN 60335-2-21, EN 60529, EN 62233, EN 50106.
- Compatibilità elettromagnetica (EMC): EN 55014-1, EN 55014-2, EN 61000-3-2, EN 61000-3-3.
- Direttiva RED. ETSI 301489-1, ETSI 301489-17
- Direttiva ROHS 2: EN 50581.
- ErP Energy related Products: EN 50440.
- La Dichiarazione di Conformità CE è disponibile sul web al seguente link:
<http://www.aristonthermo.com/en/download-area>

INSTALLAZIONE DELL'APPARECCHIO (PER L'INSTALLATORE)

Questo prodotto, ad esclusione dei modelli orizzontali (Tabella 1), è un apparecchio che deve essere installato in posizione verticale per operare correttamente. Al termine dell'installazione, e prima di qualunque riempimento con acqua e alimentazione elettrica dello stesso, adoperare uno strumento di riscontro (es: Livella con bolla) al fine di verificare l'effettiva verticalità di montaggio.

L'apparecchio serve a riscaldare l'acqua ad una temperatura inferiore a quella di ebollizione. Esso deve essere allacciato ad una rete di adduzione di acqua sanitaria dimensionata in base alle sue prestazioni e capacità.

Prima di collegare l'apparecchio è necessario:

- Controllare che le caratteristiche (riferirsi ai dati di targa) soddisfino le necessità del cliente.
- Verificare che l'installazione sia conforme al grado IP (protezione alla penetrazione di fluidi) dell'apparecchio secondo le normative vigenti.
- Leggere quanto riportato sull'etichetta dell'imballo e sulla targhetta caratteristiche.

Questo apparecchio è progettato per essere installato esclusivamente all'interno di locali in conformità alle normative vigenti ed inoltre richiede il rispetto delle seguenti avvertenze relative alla presenza di:

- **Umidità:** non installare l'apparecchio in locali chiusi (non ventilati) ed umidi.
- **Gelo:** non installare l'apparecchio in ambienti in cui è probabile l'abbassamento di temperature a livelli critici con rischio di formazione di ghiaccio.
- **Raggi solari:** non esporre l'apparecchio direttamente ai raggi solari, anche in presenza di vetrate.
- **Polvere/vapori/gas:** non installare l'apparecchio in presenza di ambienti particolarmente aggressivi come vapori acidi, polveri o saturi di gas.
- **Scariche elettriche:** non installare l'apparecchio direttamente sulle linee elettriche non protette da sbalzi di tensione.

In caso di pareti realizzate con mattoni o blocchi forati, tramezzi di limitata staticità, o comunque di murelle diverse da quelle indicate, è necessario procedere ad una verifica statica preliminare del sistema di supporto. I ganci di attacco a muro debbono essere tali da sostenere un peso triplo di quello dello scaldacqua pieno d'acqua.

Si consigliano ganci con diametro di almeno 12 mm (Fig. 3)

Si consiglia di installare l'apparecchio (Fig. 1, Rif.A) quanto più vicino ai punti di utilizzo per limitare le dispersioni di calore lungo le tubazioni.

Le norme locali possono prevedere restrizioni per l'installazione dell'apparecchio nel bagno, quindi rispettare le distanze minime previste dalle normative vigenti.

Per rendere più agevoli le varie manutenzioni, prevedere uno spazio libero intorno alla calottina di almeno 50 cm per accedere alle parti elettriche.

Installazione multi posizione

Il prodotto può essere installato sia verticalmente che orizzontalmente (Fig. 2). Nell'installazione orizzontale, ruotare l'apparecchio in senso orario in modo tale che i tubi dell'acqua si trovino a sinistra (tubo dell'acqua fredda in basso). Qualsiasi altra installazione diversa da quella mostrata in (Fig. 2), è proibita.

Collegamento idraulico

Collegare l'ingresso e l'uscita dello scaldacqua con tubi o raccordi resistenti, oltre che alla pressione di esercizio, alla temperatura dell'acqua calda che normalmente può raggiungere e anche superare i 90 °C. Sono pertanto sconsigliati i materiali che non resistono a tali temperature.

L'apparecchio non deve operare con acque di durezza inferiore ai 12 °F, viceversa con acque di durezza particolarmente elevata (maggiore di 25 °F), si consiglia l'uso di un addolcitore, opportunamente calibrato e monitorato, in questo caso la durezza residua non deve scendere sotto i 15 °F.

Avvitare al tubo di ingresso acqua dell'apparecchio, contraddistinto dal collarino di colore blu, un raccordo a "T". Su tale raccordo avvitare, da una parte un rubinetto per lo svuotamento dello scaldabagno (Fig. 2, Rif.B) manovrabile solo con l'uso di un utensile, dall'altro il dispositivo contro le sovrappressioni (Fig. 2, Rif.A).

GRUPPO DI SICUREZZA CONFORME ALLA NORMA EUROPEA EN 1487

Alcuni Paesi potrebbero richiedere l'utilizzo di dispositivi idraulici di sicurezza specifici (vedi figura seguente per i Paesi della Comunità Europea), in linea con i requisiti di legge locali; è compito dell'installatore qualificato, incaricato dell'installazione del prodotto, valutare la corretta idoneità del dispositivo di sicurezza da utilizzare.



I codici per questi accessori sono:
Gruppo di sicurezza idraulico 1/2" Cod. **877084**
(per prodotti con tubi di entrata con diametri 1/2")

Gruppo di sicurezza idraulico 3/4" Cod. **877085**
(per prodotti con tubi di entrata con diametri 3/4")

Gruppo di sicurezza idraulico 1" Cod. **885516**
(per prodotti con tubi di entrata con diametri 1")

Sifone 1" Cod. **877086**

È vietato interporre qualunque dispositivo di intercettazione (valvole, rubinetti, etc.) tra il dispositivo di sicurezza e lo scaldacqua stesso. L'uscita di scarico del dispositivo deve essere collegata ad una tubazione di scarico con un diametro almeno uguale a quella di collegamento dell'apparecchio, tramite un imbuto che permetta una distanza d'aria di minimo 20 mm con possibilità di controllo visivo.

Collegare tramite flessibile, al tubo dell'acqua fredda di rete, l'ingresso del gruppo di sicurezza, se necessario utilizzando un rubinetto di intercettazione (**Fig.2, Rif.D**).

Prevedere inoltre, in caso di apertura del rubinetto di svuotamento un tubo di scarico acqua applicato all'uscita (**Fig.2, Rif.C**).

Nell'avvitare il gruppo di sicurezza non forzarlo a fine corsa e non manomettere lo stesso.

Nel caso esistesse una pressione di rete vicina ai valori di taratura della valvola, è necessario applicare un riduttore di pressione il più lontano possibile dall'apparecchio. Nell'eventualità che si decida per l'installazione dei gruppi miscelatori (rubinetteria o doccia), provvedere a spurgare le tubazioni da eventuali impurità che potrebbero danneggiarli.

Collegamento elettrico

È obbligatorio, prima di installare l'apparecchio, effettuare un controllo accurato dell'impianto elettrico verificandone la conformità alle norme di sicurezza vigenti, che sia adeguato alla potenza massima assorbita dallo scaldacqua (riferirsi ai dati di targa) e che la sezione dei cavi per i collegamenti elettrici sia idonea e conforme alla normativa vigente.

Il costruttore dell'apparecchio non è responsabile per eventuali danni causati dalla mancanza di messa a terra dell'impianto o per anomalie di alimentazione elettrica.

Prima della messa in funzione controllare che la tensione di rete sia conforme al valore di targa degli apparecchi. Sono vietate prese multiple, prolunghe o adattatori.

È vietato utilizzare i tubi dell'impianto idraulico, di riscaldamento e del gas per il collegamento di terra dell'apparecchio. Se l'apparecchio è fornito di cavo di alimentazione, qualora si renda necessaria la sua sostituzione, occorre utilizzare un cavo delle stesse caratteristiche (tipo H05VV-F 3x1,5 mm², diametro 8,5 mm). Il cavo di alimentazione (tipo H05VV-F 3x1,5 mm² diametro 8,5 mm) deve essere posizionato nell'apposita sede situata nella parte posteriore dell'apparecchio fino a fargli raggiungere la morsetteria (**Fig.7, Rif. M**) ed infine bloccare i singoli cavetti serrando le apposite viti. Bloccare il cavo di alimentazione con gli appositi fermacavo forniti in dotazione.

Per l'esclusione dell'apparecchio dalla rete deve essere utilizzato un interruttore bipolare rispondente alle norme nazionali vigenti (apertura contatti di almeno 3 mm, meglio se provvisto di fusibili).

La messa a terra dell'apparecchio è obbligatoria e il cavo di terra (che deve essere di colore giallo-verde e più lungo di quelli delle fasi) va fissato al morsetto in corrispondenza del simbolo  (**Fig.7, Rif.J**).

Se l'apparecchio non è fornito di cavo di alimentazione, le modalità di installazione deve essere scelta tra le seguenti:

- Collegamento alla rete fissa con tubo rigido (se l'apparecchio non è fornito di fermacavo), utilizzare cavo con sezione minima 3x1,5 mm²;
- Con cavo flessibile (tipo H05VV-F 3x1,5 mm² diametro 8,5 mm), qualora l'apparecchio sia fornito di fermacavo.

Collaudo ed accensione dell'apparecchio

Prima di dare tensione, effettuare il riempimento dell'apparecchio con l'acqua di rete.

Tale riempimento si effettua aprendo il rubinetto centrale dell'impianto domestico e quello dell'acqua calda fino alla fuoriuscita di tutta l'aria dalla caldaia. Verificare visivamente l'esistenza di eventuali perdite d'acqua anche dalle flange, dai tubi di by-pass, eventualmente serrare con moderazione i bulloni (**Fig.5, Rif.C**) e/o le ghiera (**Fig.5**). Dare tensione agendo sull'interruttore.

N.B. per i modelli dotati di interfaccia utente, nel caso si effettui un'installazione orizzontale è necessario configurare la corretta visualizzazione del display premendo il tasto "MODE" ed il tasto "ECO" contemporaneamente per 5 secondi.

MANUTENZIONE (PER PERSONALE QUALIFICATO)

Tutti gli interventi e le operazioni di manutenzione debbono essere effettuati da personale abilitato (in possesso dei requisiti richiesti dalle norme vigenti in materia).

Prima di chiedere comunque l'intervento dell'Assistenza Tecnica per un sospetto guasto, verificare che il mancato funzionamento non dipenda da altre cause quali, ad esempio, temporanea mancanza di acqua o di energia elettrica.

Attenzione: prima di effettuare qualsiasi operazione, scollegare l'apparecchio dalla rete elettrica.

Svuotamento dell'apparecchio

E' indispensabile svuotare l'apparecchio se deve rimanere inutilizzato in un locale sottoposto al gelo.

Quando si rende necessario, procedere allo svuotamento dell'apparecchio come di seguito:

- scollegare l'apparecchio dalla rete elettrica;
- chiudere il rubinetto di intercettazione, se installato (**Fig. 2, Rif. D**), altrimenti il rubinetto centrale dell'impianto domestico;
- aprire il rubinetto dell'acqua calda (lavabo o vasca da bagno);
- aprire il rubinetto (**Fig. 2, Rif.B**).

Eventuale sostituzione di particolari

Rimuovendo la calotta in plastica si può intervenire sulle parti elettriche (**Fig. 7**).

Per intervenire sulle aste di supporto dei sensori (**Fig. 7, Rif. K**) è necessario scollegare i cavi e rimuoverli dalle loro sedi, facendo attenzione a non piegarli troppo. Durante la fase di riassetto, prestare attenzione in modo che la posizione di tutti i componenti sia quella originale.

Il prodotto è dotato di due resistenze a secco (che non sono a diretto contatto con l'acqua), possono quindi essere sostituite senza svuotare il dispositivo. Per intervenire su una resistenza mal funzionante, verificata tramite un tester, sarà necessario scollegare il cavo (**Fig. 4C, Rif. X**) e svitare la vite (**Fig. 4C, Rif. V**). Rimuovere la resistenza danneggiata e sostituirla.

Per poter intervenire sugli anodi, è prima necessario svuotare l'apparecchio.

Svitare i bulloni (**Fig. 5, Rif. C**) e rimuovere le flange (**Fig. 5, Rif. F**). Le flange sono associate a resistenze e anodi. Durante la fase di rimontaggio fare attenzione affinché la posizione delle aste portansensori e delle resistenze siano quelle originali (**Fig. 7 e 5**), fare attenzione che il piatto flangia con la scritta H.E.1 o H.E.2 sia montato nella posizione contrassegnata dalla stessa scritta. Dopo ogni rimozione si raccomanda di sostituire la guarnizione della flangia (**Fig. 6, Rif. Z**).

ATTENZIONE ! L'inversione delle resistenze implica il malfunzionamento dell'apparecchio. Intervenire su una resistenza alla volta e smontare la seconda solo dopo aver riposizionato la prima.

Utilizzare soltanto i ricambi originali da centri assistenza autorizzati dal costruttore, pena il decadimento della conformità dell'apparecchio al Decreto Ministeriale 174.

Manutenzioni periodiche

Per ottenere una buona prestazione del dispositivo è necessario procedere con lo sganciamento delle resistenze (**R Fig. 6**) una volta all'anno (in presenza di acqua con elevata durezza la frequenza deve essere aumentata).

Se non si desidera utilizzare i liquidi adatti a questo scopo, si può eseguire questa operazione briciolando la crosta di calcare facendo attenzione a non danneggiare la corazza della resistenza.

Gli anodi di magnesio (**N Fig. 6**) devono essere sostituiti ogni due anni (ad eccezione dei prodotti con caldaia in acciaio inossidabile), ma in presenza di acqua dura o ricca di cloruri è necessario verificare lo stato dell'anodo ogni anno. Per sostituirli, occorre smontare le resistenze e svitarli dalla staffa di sostegno. Il tubo di bypass (**X Fig. 5**) va ispezionato solo in caso di guasto dovuto alla sua ostruzione. Per ispezionarlo, svitare le due estremità (**W Fig. 5**).

Dopo una manutenzione ordinaria o una manutenzione straordinaria, è necessario riempire il serbatoio con acqua e quindi eseguire uno svuotamento completo, al fine di eliminare eventuali impurità residue.

Utilizzare solo pezzi di ricambio originali.

Dispositivo contro le sovrappressioni

Controllare regolarmente che il dispositivo contro la sovrappressione non sia bloccato o danneggiato, e possibilmente sostituirlo o eliminare i depositi di calcare.

Se il dispositivo di sovrappressione è dotato di una leva o un pulsante, agire su di esso per:

- Svuotare il dispositivo, se necessario
- Controllare periodicamente il suo corretto funzionamento.

NORME D'USO PER L'UTENTE

Raccomandazioni per l'utente

- Evitare di posizionare sotto lo scaldacqua qualsiasi oggetto e/O apparecchio che possa essere danneggiato da una eventuale perdita d'acqua.
- In caso di inutilizzo prolungato è necessario:
 - togliere l'alimentazione elettrica all'apparecchio portando l'interruttore esterno in posizione "OFF"
 - chiudere i rubinetti del circuito idraulico
- L'acqua calda con una temperatura oltre i 50°C ai rubinetti di utilizzo può causare immediatamente serie bruciacioni o morte per ustioni. Bambini, disabili ed anziani sono esposti maggiormente al rischio di ustioni. È vietato all'utente eseguire manutenzioni ordinarie e straordinarie sull'apparecchio. Per la pulizia delle parti esterne è necessario un panno umido imbevuto di acqua saponata.

Regolazione della temperatura e attivazioni funzioni

Il prodotto è impostato su "Manuale" di default, con una temperatura settata a 70°C e la funzione "ECO" è attiva. In caso di mancanza di alimentazione, o se il prodotto viene spento utilizzando il tasto ON/OFF "☺", sul display rimane memorizzata l'ultima temperatura impostata.

Durante la fase di riscaldamento può verificarsi una leggera rumorosità dovuta al riscaldamento dell'acqua.

Premere il tasto ON/OFF "☺" (**Rif. A**) per accendere l'apparecchio. Durante la fase di riscaldamento, le due linee su entrambi i lati del display (**Rif. B**) sono accese.

Alla prima accensione, il display deve essere orientato secondo l'installazione del prodotto. Se è verticale nessuna azione è richiesta; se è orizzontale il display deve essere orientato di conseguenza premendo contemporaneamente i tasti "MODE" (**Rif. L**) + "ECO" (**Rif. G**) per 5 secondi.

Impostazione/modifica dell'ora

Alla prima accensione, il prodotto chiede automaticamente di impostare l'ora corrente, nel caso di accensioni successive o di modifica dell'ora è necessario tenere premuto per 3 secondi il tasto "SET" (**Rif. H**). Impostare o modificare l'ora corrente ruotando il dito attorno al tasto "SET" e confermare premendo il tasto "SET". Ripetere l'operazione per impostare o modificare i minuti.

Modelli dotati di interfaccia utente rappresentata nella figura 8:

Modalità Di Funzionamento (Manuale, Programma 1, Programma 2, Programma 1 e 2).

Ad ogni pressione del tasto "MODE" viene selezionata la modalità di funzionamento (indicata sul display dal corrispondente simbolo lampeggiante: "⌚ P1 ⌚ P2 MAN"). La selezione delle funzioni è ciclica e segue quest'ordine: P1, P2, P1 e P2 insieme, Manuale, P1 di nuovo, ecc. I programmi "P1" e "P2" sono pre impostati di default per le fasce orarie 07:00 e 19:00 e ad una temperatura di 70 °C.

Modalità Manuale (simbolo MAN acceso).

Permette di impostare la temperatura desiderata dell'acqua. Ruotare il dito attorno il tasto "SET" fino a visualizzare sul display la temperatura desiderata (Rif. E), l'intervallo di regolazione è di 40°C - 80°C.

Premere il tasto "SET", per memorizzare l'impostazione. Sia durante la fase di selezione della temperatura che in quella di riscaldamento è possibile visualizzare il tempo di attesa (Rif. F) che il prodotto impiegherà per raggiungere la temperatura desiderata. Nel display sarà possibile visualizzare il numero di docce disponibili in base ai relativi simboli "☺" accesi (Rif. E)

Programma 1 (simbolo P1 acceso), Programma 2 (simbolo P2 acceso)

e Programma 1 e 2 (simbolo P1 P2 acceso)

Permettono di programmare fino a due fasce orarie della giornata in cui si desidera avere l'acqua calda.

Premere il tasto "MODE" fino a quando i simboli relativi al programma desiderato iniziano a lampeggiare.

A questo punto impostare l'orario in cui si desidera avere l'acqua calda ruotando il dito attorno il tasto "SET" (selezione dell'orario tramite scatti di 30 minuti). Premere il tasto "SET", per memorizzare l'impostazione.

Per impostare la temperatura desiderata dell'acqua ruotare il tasto "SET" fino a visualizzare sul display la temperatura desiderata (Rif. E), l'intervallo di regolazione è di 40°C - 80°C. Premere il tasto "SET", per memorizzare l'impostazione. Premere di nuovo il tasto "SET" per avviare il funzionamento dell'apparecchio in modalità "P1" o "P2". Qualora sia stato selezionato "P1 e P2" ripetere l'impostazione dell'orario e della temperatura per il secondo programma. Durante i periodi per i quali non è espressamente previsto l'utilizzo di acqua calda, il riscaldamento dell'acqua è disattivato. I singoli programmi "P1" e "P2" sono equivalenti e sono configurabili indipendentemente per una maggiore flessibilità.

Se una delle funzioni di programmazione ("P1" o "P2" o "P1 e P2") è utilizzata in combinazione con la funzione "ECO" (vedere il paragrafo "funzione ECO"), la temperatura è impostata automaticamente dall'apparecchio ed è solo possibile impostare la fascia oraria desiderata per la disponibilità di acqua calda.

NB: per qualsiasi impostazione, se l'utente non effettua alcuna azione per 5 secondi, il sistema memorizza l'ultima impostazione.

Modelli dotati di interfaccia utente rappresentata nella figura 9:

Modalità Di Funzionamento (Manuale, Programma1, Notte).

Ad ogni pressione del tasto "MODE" viene selezionata la modalità di funzionamento (indicata sul display dal corrispondente simbolo lampeggiante: "⌚ MAN ☺"). La selezione delle funzioni è ciclica e segue quest'ordine: Programma1, Manuale, Notte.

Il Programma1 è pre impostato di default sulla fascia oraria delle 07:00, con due docce disponibili.

Modalità Manuale (simbolo MAN acceso).

Permette di impostare la temperatura desiderata dell'acqua. Ruotare il dito attorno il tasto "SET" fino a visualizzare sul display la temperatura desiderata (Rif. E), l'intervallo di regolazione è di 40°C - 80°C.

Premere il tasto "SET", per memorizzare l'impostazione. Sia durante la fase di selezione della temperatura che in quella di riscaldamento è possibile visualizzare il tempo di attesa (Rif. F) che il prodotto impiegherà per raggiungere la temperatura desiderata. Nel display sarà possibile visualizzare il numero di docce disponibili in base ai relativi simboli "☺" accesi (Rif. E)

Programma1 (simbolo P1 acceso)

Permette di definire una fascia oraria della giornata in cui si desidera avere l'acqua calda.

Premere il tasto "MODE" fino a quando il simbolo "⌚" inizia a lampeggiare. A questo punto impostare l'orario in cui si desidera avere l'acqua calda ruotando il dito attorno il tasto "SET" (selezione dell'orario tramite scatti di 30 minuti). Premere il tasto "SET", per memorizzare l'impostazione. Per impostare la temperatura desiderata

dell'acqua ruotare il tasto "SET" fino a visualizzare sul display la temperatura desiderata (Rif. E), l'intervallo di regolazione è di 40°C - 80°C. Premere il tasto "SET", per memorizzare l'impostazione.

Premere di nuovo il tasto "SET" per avviare il funzionamento dell'apparecchio in modalità "☉". Durante i periodi per i quali non è espressamente previsto l'utilizzo di acqua calda, il riscaldamento dell'acqua è disattivato. Se la funzione Programma è utilizzata in combinazione con la funzione "ECO" (vedere il paragrafo "funzione ECO"), la temperatura è impostata automaticamente dall'apparecchio ed è solo possibile impostare la fascia oraria desiderata per la disponibilità di acqua calda.

NB: per qualsiasi impostazione, se l'utente non effettua alcuna azione per 5 secondi, il sistema memorizza l'ultima impostazione.

Modalità di riscaldamento notturno (simbolo ☾ acceso)

Scegliendo la modalità di riscaldamento notturno, l'utente deve impostare il numero di persone per doccia. Ruotare il dito attorno al tasto "SET" fino a visualizzare sul display il numero di persone per doccia desiderato. Premere il tasto "SET", per memorizzare l'impostazione o attendere 3 secondi prima che il sistema confermi automaticamente il numero selezionato.

La fascia oraria di riscaldamento per la modalità notturna è 23:00 - 07:00

Modalità di riscaldamento Wi-Fi (simbolo 📶 acceso)

Con l'applicazione specifica "Aqua Ariston NET" è possibile controllare e programmare a distanza la modalità di riscaldamento. L'applicazione è gratuita e disponibile su Google Play e App Store. Fare riferimento al paragrafo "Funzione Wi-Fi"

FUNZIONE ECO

La funzione "ECO" è un programma software che automaticamente "apprende" i livelli di consumo dell'utente, riducendo al minimo la dispersione di calore e massimizzando il risparmio energetico. Il funzionamento del software "ECO" consiste in un periodo di memorizzazione iniziale che dura una settimana, durante la quale il prodotto inizia a funzionare alla temperatura impostata. Alla fine di questa settimana di "apprendimento", il software regola il riscaldamento dell'acqua in base al reale fabbisogno dell'utente individuato automaticamente dall'apparecchio. Il prodotto garantisce una riserva minima di acqua calda anche durante i periodi in cui non ci sono prelievi di acqua.

Il processo di apprendimento del fabbisogno di acqua calda, continua anche dopo la prima settimana. Il processo raggiunge la massima efficienza dopo quattro settimane di apprendimento.

Per attivare la funzione premere il tasto "ECO" (Rif. G), che si illuminerà. In questa modalità, la selezione manuale della temperatura è possibile ma la sua modifica disattiva la funzione ECO.

Per riattivarla premere nuovamente il tasto "ECO".

Ogni volta che la funzione "ECO" o il prodotto stesso è spento e poi riacceso, la funzione continuerà ad apprendere i livelli di consumo. Al fine di garantire il corretto funzionamento del programma, si consiglia di non scollegare l'apparecchio dalla rete elettrica. Una memoria interna assicura la conservazione dei dati per un massimo di 4 ore senza elettricità, dopodiché tutti i dati acquisiti sono cancellati e il processo di apprendimento riprende dall'inizio. Ogni volta che si ruota il dito attorno al tasto "SET" per impostare la temperatura, la funzione "ECO" si disattiva automaticamente e la relativa scritta si spegne.

Il prodotto continua comunque a funzionare nel modo programmato scelto, con la funzione ECO non attiva.

Per annullare volontariamente i dati acquisiti, tenere premuto il tasto "ECO" per più di 5 secondi.

Quando il processo di reset è completato, la scritta "ECO" lampeggia velocemente a conferma dell'avvenuta cancellazione dei dati.

FUNZIONE SHOWER READY

Il prodotto è dotato di una funzione intelligente per minimizzare i tempi di riscaldamento dell'acqua. Qualunque sia la temperatura impostata dall'utente, il simbolo "🚿" shower ready si accenderà appena ci sarà acqua calda sufficiente per almeno una doccia (40 litri d'acqua calda miscelata a 40 °C). Al raggiungimento di acqua calda sufficiente per una seconda doccia si accenderà una seconda icona "🚿" e così via (il numero di docce massime dipende dalla capacità del modello acquistato).

FUNZIONE TEMPO RIMANENTE

Al centro del display viene indicato il tempo rimanente (Ref. F) al raggiungimento della temperatura impostata dall'utente (Ref. E). Il valore è indicativo ed è una stima del parametro "tempo rimanente". Il valore si aggiorna automaticamente durante la fase di riscaldamento.

FUNZIONE ANTIGELO

La funzione antigelo è una protezione automatica dell'apparecchio per evitare danni causati da temperature molto basse inferiori a 5 °C, nel caso in cui il prodotto viene spento durante la stagione fredda. Si consiglia di lasciare il prodotto collegato alla rete elettrica, anche in caso di lunghi periodi di inattività.

La funzione è abilitata; l'attivazione viene visualizzata sul display con il testo "AF". Per tutti i modelli, una volta che la temperatura aumenta a un livello più sicuro tale da evitare danni da ghiaccio e gelo, il riscaldamento dell'acqua si spegne nuovamente.

FUNZIONE "CICLO DI DISINFEZIONE TERMICA" (ANTI-LEGIONELLA)

La funzione anti-legionella è attivata per default. Consiste in un ciclo di riscaldamento/mantenimento dell'acqua a 60°C per 1h in modo da svolgere un'azione di disinfezione termica contro i relativi batteri.

Il ciclo si avvia alla prima accensione del prodotto e dopo ogni riaccensione che segue una mancanza di alimentazione di rete. Se il prodotto funziona sempre a temperatura inferiore ai 55°C, il ciclo viene ripetuto dopo 30 giorni. Quando il prodotto è spento, la funzione antilegionella è disattivata. Nel caso di spegnimento dell'apparecchio durante il ciclo anti-legionella, il prodotto si spegne e la funzione viene disattivata. Al termine di ogni ciclo, la temperatura di utilizzo ritorna alla temperatura precedentemente impostata dall'utente.

durante il "ciclo di disinfezione termica", il display mostra alternativamente la temperatura dell'acqua e la scritta "Ab-". Per attivare/ disattivare la funzione, con il prodotto funzionante, tenere premuto il tasto "MODE" per 3 sec. Impostare "Ab 1" (per l'attivazione della funzione) o "Ab 0" (per la disattivazione della funzione) tramite la manopola e confermare premendo il pulsante "SET". A conferma dell'avvenuta attivazione/disattivazione, il prodotto torna nello stato normale di funzionamento.

RESET/DIAGNOSTICA

Nel momento in cui si verificano problemi di mal funzionamento, l'apparecchio entra nello "stato di fault" ed il corrispondente codice di errore lampeggia sul display (ad esempio, E01). I codici di errore sono i seguenti:

- E01 - guasto interno della scheda
- E04 - malfunzionamento anodo a corrente impressa (protezione contro la corrosione non garantita)
- E09 - eccessivo numero di reset in quindici minuti
- E10 - sonde di temperatura rotte (aperto o in cortocircuito) - caldaia outlet
- E11 - sovratemperatura dell'acqua rilevata da singolo sensore - caldaia outlet
- E12 - sovratemperatura generale (guasto della scheda elettronica) - caldaia outlet
- E14 - mancato riscaldamento dell'acqua con resistenza alimentata - caldaia outlet
- E15 - surriscaldamento causato dalla mancanza di acqua - caldaia outlet
- E20 - sonde di temperatura rotte (aperte o in cortocircuito) - caldaia inlet
- E21 - sovratemperatura dell'acqua rilevata da singolo sensore - caldaia inlet
- E22 - sovratemperatura generale (guasto della scheda elettronica) - caldaia inlet
- E24 - mancato riscaldamento dell'acqua con resistenza alimentata - caldaia inlet
- E25 - surriscaldamento causato dalla mancanza di acqua - caldaia inlet
- E61 - malfunzionamento interno della scheda elettronica (comunicazione NFC)
- E62 - malfunzionamento interno della scheda elettronica (dati NFC danneggiati)
- E70 - Presenza di calcare - Modalità limitata attiva

Reset errori: per fare il reset dell'apparecchio, spegnere il prodotto e riaccenderlo tramite il tasto ON / OFF (Rif.A). Se la causa del malfunzionamento scompare immediatamente dopo il reset l'apparecchio riprenderà il normale funzionamento. In caso contrario, il codice di errore continua a comparire sul display: contattare il Centro di Assistenza Tecnica.

FUNZIONE WI-FI

Impostazione Aqua Ariston NET

Per maggiori informazioni sulla configurazione del Wi-Fi e sulla procedura di registrazione dei prodotti, consultare la guida di avvio rapida dedicata in allegato.

Creazione di un account

1. Scaricare e installare la App dedicata sul vostro cellulare (il nome della app è disponibile nella guida di avvio rapido)
2. Aprire la App, cliccare sul tasto REGISTRAZIONE e compilare tutti i campi.
3. Aprire la mail di conferma registrazione e cliccare sull'apposito link per attivare l'account.

Il nome utente corrisponde alla propria casella di posta elettronica.

Configurazione del wi-fi e registrazione dei prodotti

1. Premere il tasto Wi-Fi. La relativa spia "**WI-FI**" inizierà a lampeggiare lentamente (fig.10)
2. Premere nuovamente il tasto Wi-Fi per 5 secondi, la relativa spia "**WI-FI**" lampeggerà velocemente e il display mostrerà in contemporanea il simbolo "**AP**" (Fig. 11)
3. Entrare nella App e seguire la procedura guidata
4. La connessione è stata abilitata correttamente se:
 - sul display scompare il simbolo "**AP**"
 - la spia "**WI-FI**" rimane accesa fissa
 - la App mostra il messaggio di avvenuta registrazione

in caso di connessione fallita controllare attentamente e ripetere tutti i passi precedenti.

Nota: la password non può contenere caratteri cinesi. Modificarli se presenti.

Layout dell'APP

Sono incluse le seguenti istruzioni (Fig. 25)

- ON/OFF (**J**)
- Modalità Manuale, Notte e Programmazione (**L**)
- Pulsante con numero di docce (**N**), può essere selezionato o cancellato toccandolo leggermente
- Indicatore di stato della comunicazione (**O**)
- Pulsante per risparmio energetico (**R**)
- Informazioni sul tempo restante (**S**)
- Temperatura corrente dell'acqua (**T**)

Scorrendo a destra compaiono altre pagine.

Descrizione dello stato del collegamento

	Illuminato	Il modulo Wi-Fi è stato collegato alla rete domestica
	Lampeggio lento	Il modulo Wi-Fi si sta collegando alla rete domestica o collegamento non andato a buon fine
	Lampeggio veloce	Il modulo Wi-Fi è attivo
	Spento	Il modulo Wi-Fi è spento
Simbolo AP	illuminato	Il modulo Wi-Fi è già attivo e può essere collegato alla rete domestica.
Simbolo WI-FI	illuminato	Correttamente configurato e connesso internet e al cloud

NOTIZIE UTILI

Prima di effettuare qualsiasi operazione di pulizia dell'apparecchio assicurarsi di aver spento il prodotto portando l'interruttore esterno in posizione OFF. Non utilizzare insetticidi, solventi o detersivi aggressivi che possano danneggiare le parti verniciate o in materiale plastico.

Se l'acqua in uscita è fredda

Interrompere l'alimentazione elettrica dell'apparecchio e far verificare:

- la presenza di tensione sulla morsettiera di alimentazione della scheda (M Fig. 7);
- la scheda elettronica;
- gli elementi riscaldanti della resistenza;
- ispezionare il tubo di bypass (X Fig. 7);
- le aste porta sensori (K Fig. 7)

Se l'acqua è bollente (presenza di vapore nei rubinetti)

Interrompere l'alimentazione elettrica dell'apparecchio e far verificare:

- la scheda elettronica
- il livello di incrostazione della caldaia e dei componenti;
- le aste porta sensori (K Fig. 7).

Erogazione insufficiente di acqua calda

Interrompere l'alimentazione elettrica dell'apparecchio e far verificare:

- la pressione di rete dell'acqua;
- lo stato del deflettore (rompigetto) del tubo di ingresso dell'acqua fredda;
- lo stato del tubo di prelievo dell'acqua calda;
- i componenti elettrici.

Fuoriuscita d'acqua dal dispositivo contro le sovrappressioni

Un gocciolamento di acqua dal dispositivo è da ritenersi normale durante la fase di riscaldamento. Se si vuole evitare tale gocciolamento, occorre installare un vaso di espansione sull'impianto di mandata.

Se la fuoriuscita continua durante il periodo di non riscaldamento, far verificare:

- la taratura del dispositivo;
- la pressione di rete dell'acqua.

Attenzione: Non ostruire mai il foro di evacuazione del dispositivo!

IN OGNI CASO NON TENTARE DI RIPARARE L'APPARECCHIO, MA RIVOLGERSI SEMPRE A PERSONALE QUALIFICATO.

I dati e le caratteristiche indicate, non impegnano la Ditta costruttrice, che si riserva il diritto di apportare tutte le modifiche ritenute opportune senza obbligo di preavviso o sostituzione.

Regolamento acque destinate al consumo umano.

Il D.M. 174 (e successivi aggiornamenti) è un regolamento concernente i materiali e gli oggetti che possono essere utilizzati negli impianti fissi di captazione, trattamento, adduzione e distribuzione delle acque destinate al consumo umano.

Le disposizioni del presente regolamento definiscono le condizioni alle quali devono rispondere i materiali e gli oggetti utilizzati negli impianti fissi di captazione, trattamento, adduzione e distribuzione delle acque destinate al consumo umano.

Questo prodotto è conforme al D.M. 174 del 6 Aprile 2004 concernente l'attuazione della direttiva 98/83/CE relativa alla qualità delle acque destinate al consumo umano.

Questo prodotto è conforme al Regolamento REACH.



Ai sensi dell'art. 26 del Decreto Legislativo 14 marzo 2014, n. 49 "Attuazione della direttiva 2012/19/UE sui rifiuti di apparecchiature elettriche ed elettroniche (RAEE)"

Il simbolo del cassonetto barrato riportato sull'apparecchiatura o sulla sua confezione indica che il prodotto alla fine della propria vita utile deve essere raccolto separatamente dagli altri rifiuti. L'utente dovrà, pertanto, conferire l'apparecchiatura giunta a fine vita agli idonei centri comunali di raccolta differenziata dei rifiuti elettrotecnici ed elettronici. In alternativa alla gestione autonoma è possibile consegnare l'apparecchiatura che si desidera smaltire al rivenditore, al momento dell'acquisto di una nuova apparecchiatura di tipo equivalente. Presso i rivenditori di prodotti elettronici con superficie di vendita di almeno 400 m² è inoltre possibile consegnare gratuitamente, senza obbligo di acquisto, i prodotti elettronici da smaltire con dimensioni inferiori a 25 cm. L'adeguata raccolta differenziata per l'avvio successivo

CONSIGNES GÉNÉRALES DE SÉCURITÉ

1. Lire attentivement les consignes et les recommandations contenues dans le présent livret car elles fournissent d'importantes indications concernant la sécurité de l'installation, l'utilisation et d'entretien.

Le présent livret constitue une partie intégrante et essentielle du produit. Il doit être conservé soigneusement et devra toujours accompagner l'appareil même en cas de cession à un autre propriétaire ou utilisateur et/ou de transfert sur une autre installation.

2. La société fabricante n'est pas responsable des éventuels dommages aux personnes, animaux et objets causés par une utilisation inappropriée, erronée et déraisonnable ou par une absence de respect des instructions signalées dans ce fascicule.
3. L'installation et la maintenance de l'appareil doivent être effectuées par un personnel qualifié professionnellement et comme indiqué dans les paragraphes correspondants. Utiliser exclusivement des pièces de rechange originales. Le non respect de ce qui est indiqué plus haut peut compromettre la sécurité et fait **déchoir** la responsabilité du fabricant.
4. Les éléments d'emballage (agrafes, sachets en plastique, polystyrène expansé etc.) ne doivent pas être laissés à la portée des enfants car ils sont une source de danger.
5. **L'appareil peut être utilisé par des enfants âgés d'au moins 8 ans et par des personnes avec des capacités physiques, sensorielles ou mentales réduites ou sans l'expérience ou la connaissance nécessaire, pourvu qu'ils soient sous surveillance ou après que ces derniers aient reçu les consignes concernant l'usage sûr de l'appareil et la compréhension des risques s'y rapportant. Les enfants ne doivent pas jouer avec l'appareil. Le nettoyage et la maintenance destinée à être effectués par l'utilisateur ne doivent pas être accomplis par les enfants sans surveillance.**
6. Il **est interdit** de toucher l'appareil si l'on est pieds nus ou avec des parties du corps mouillées.
7. Avant d'utiliser l'appareil et après une intervention d'entretien ordinaire ou extraordinaire, il convient de remplir d'eau le réservoir de

- l'appareil et d'effectuer ensuite une vidange complète, afin d'éliminer toute impureté résiduelle.
8. Si l'appareil est muni du câble d'alimentation, en cas de remplacement de ce dernier, s'adresser à un centre d'assistance autorisé ou à un personnel qualifié.
 9. Il est obligatoire de visser sur le tuyau d'entrée d'eau de l'appareil un canne de sécurité conforme aux normes nationales. Pour les nations qui ont transposé la norme EN 1487, le groupe de sécurité doit comporter une pression maximale de 0,7 MPa et comprendre au moins un robinet d'arrêt, un clapet anti-retour, un clapet de sécurité, une vanne de sécurité, un dispositif d'interruption de la charge hydraulique.
 10. Le dispositif contre les surpressions (valve ou groupe de sécurité) ne doit pas être altéré et doit être mis en marche périodiquement pour vérifier qu'il ne soit pas bloqué et pour éliminer d'éventuels dépôts de calcaire.
 11. Un égouttement du dispositif contre les surpressions est **normal** durant la phase de chauffage. Pour cela raccorder le déchargement, laissé quoi qu'il en soit ouvert, avec un tuyau de drainage installé en pente continue vers le bas et dans un lieu sans glace.
 12. Il est indispensable de vider l'appareil et le débrancher du réseau électrique s'il doit rester inutilisé dans un local sujet au gel.
 13. L'eau chaude distribuée avec une température dépassant 50°C aux robinets d'utilisation peut provoquer immédiatement de graves brûlures. Les enfants, les personnes handicapées et âgées sont plus exposées à ce risque. Il est donc conseillé d'utiliser une vanne de mélange thermostatique que l'on doit visser au tuyau de sortie de l'eau de l'appareil.
 14. Aucun objet inflammable ne doit se trouver en contact et/ou près de l'appareil.
 15. Éviter de se tenir sous l'appareil et d'y placer tout objet, pouvant, par exemple, s'abîmer à cause d'une fuite d'eau éventuelle.

FUNCTION ANTI-LEGIONELLA

La Legionella est un type de bactérie en forme de bâtonnet que l'on trouve naturellement dans toutes les eaux de source. La « maladie des légionnaires » consiste en un type particulier de pneumonie provoquée par l'inhalation de vapeur d'eau contenant la bactérie. Il est dès lors nécessaire d'éviter les longues périodes de stagnation de l'eau contenue dans le chauffe-eau. Mieux vaut l'utiliser ou la vider au moins une fois par semaine. La norme européenne CEN/TR 16355 fournit des indications quant aux bonnes pratiques à adopter pour empêcher la prolifération de la Legionella dans les eaux potables. De plus, s'il existe des normes locales qui imposent des restrictions complémentaires en ce qui concerne la Legionella, ces dernières devront être respectées.

Ce chauffe-eau à accumulation électromécanique est vendu avec un thermostat ayant une température de fonctionnement supérieure à 60°C. Il est en mesure d'effectuer un cycle de désinfection thermique limitant la prolifération des bactéries de Legionella dans le réservoir.

Attention: lorsque l'appareil effectue le cycle de désinfection thermique, la température de l'eau peut provoquer des brûlures. Faire attention à la température de l'eau avant un bain ou une douche.

CARACTÉRISTIQUES TECHNIQUES

Pour les caractéristiques techniques, se référer aux données de la plaque (étiquette placée à proximité des tuyaux d'entrée et de sortie de l'eau).

TABLEAU 1 - INFORMATIONS DU PRODUIT				
Gamme de produit		45	65	80
Poids	kg	21	27	32
Installation		Verticale	Verticale	Verticale
Modèle		Se reporter à la plaque des caractéristiques		
Q _{elec}	kWh	7,290	7,290	7,099
Q _{elec, week, smart}	kWh	25,234	25,456	25,560
Q _{elec, week}	kWh	32,166	34,333	31,860
Profil de charge		M	M	M
L _{wa}			15 dB	
η _{wa}		40,0%	40,0%	39,6%
V40	l	77	110	115
Capacité	l	45	65	80

Les caractéristiques énergétiques du tableau et les données complémentaires présentes dans la fiche du produit (Annexe A faisant partie intégrante de ce livret) sont définies sur la base des Directives EU 812/2013 et 814/2013. Les produits sans étiquette et sans la fiche relative d'ensembles de chauffe-eaux et dispositifs solaires, prévues par le règlement 812/2013, ne sont pas destinés à la réalisation de ces ensembles.

L'appareil est doté d'une fonction smart qui permet d'adapter la consommation aux profils d'utilisation de l'utilisateur.

S'il est utilisé correctement, l'appareil a une consommation quotidienne égale à « Qelec » (Q_{elec, week, smart} / Q_{elec, week}) inférieure à celle d'un produit équivalent dépourvu de la fonction smart.

Les données figurant sur l'étiquette énergie se réfèrent au produit installé verticalement

Cet appareil est conforme aux normes internationales de sécurité électrique IEC 60335-1; IEC 60335-2-21.

L'apposition du marquage CE sur l'appareil atteste la conformité de ce dernier aux Directives communautaires suivantes, dont il respecte les critères essentiels :

- Directive basse tension (LVD) : EN 60335-1, EN 60335-2-21, EN 60529, EN 62233, EN 50106.
- Compatibilité électromagnétique (CEM) : EN 55014-1, EN 55014-2, EN 61000-3-2, EN 61000-3-3.
- Directive RED. ETSI 301489-1, ETSI 301489-17
- Directive ROHS 2 : EN 50581.
- ErP Energy related Products : EN 50440.
- La Déclaration de conformité CE est disponible sur Internet via le lien suivant : <http://www.aristonthermo.com/en/download-area>

INSTALLATION DE L'APPAREIL (POUR L'INSTALLATEUR)

Ce produit, à l'exception des modèles horizontaux (Tableau 1), est un appareil qui doit être installé en position verticale afin de fonctionner correctement. À la fin de l'installation, et avant toute opération de mise en eau et d'alimentation électrique, utiliser un instrument de référence (ex: un niveau à bulle) afin de vérifier la verticalité effective du montage.

L'appareil permet de réchauffer l'eau à une température inférieure à sa température d'ébullition.

Il doit être raccordé à un réseau d'adduction d'eau sanitaire correspondant proportionnellement à ses performances et à sa capacité.

Avant de raccorder l'appareil, il est nécessaire de:

- S'assurer que les caractéristiques (voir la plaque signalétique) répondent aux besoins du client.
- Vérifier la conformité de l'installation à l'indice de protection IP (protection contre la pénétration de fluides) de l'appareil selon les normes en vigueur.
- Lire les indications figurant sur l'étiquette de l'emballage et sur la plaque signalétique.

Cet appareil est conçu uniquement pour installation à l'intérieur de locaux conformément aux réglementations en vigueur et exige le respect des instructions suivantes suite à la présence de:

- **Humidité:** ne pas installer l'appareil dans des locaux fermés (non ventilés) et humides.
- **Gel:** ne pas installer l'appareil dans des lieux où un abaissement de la température à un niveau critique avec risque de formation de glace est probable.
- **Rayons du soleil:** ne pas exposer l'appareil aux rayons directs du soleil, même s'il y a des baies vitrées.
- **Poussière/vapeurs/gaz:** ne pas installer l'appareil en présence d'atmosphère particulièrement agressive contenant des vapeurs acides, des poussières ou saturée de gaz
- **Décharges électriques:** ne pas installer l'appareil directement relié à des lignes électriques non protégées contre les sautes de tension.

En cas de murs fabriqués en briques ou blocs creux, de cloisons peu statiques ou d'ouvrages de maçonnerie autres que ceux qui sont indiqués, il faut procéder à une vérification statique préalable du système de support. Les crochets d'attache au mur doivent pouvoir soutenir un poids triple de celui du chauffe-eau rempli d'eau. On conseille des crochets de 12 mm. (Fig. 3)

Il est conseillé d'installer l'appareil (Fig. 1, Rif.A) au plus près des endroits d'utilisation, pour limiter les dispersions de chaleur le long des tuyauteries. Pour raccorder le chauffe-eau sur une installation en PER, intercaler en sortie eau chaude une canalisation en cuivre d'une longueur minimale de 50 cm (DTU 60-1). Le raccordement du chauffe-eau à une canalisation en cuivre doit obligatoirement être effectué par l'intermédiaire d'un raccord diélectrique (non fourni).

Les normes locales peuvent prévoir des restrictions en ce qui concerne l'installation de l'appareil dans la salle de bain, respecter donc les distances minimales prévues par les normes en vigueur.

Pour faciliter les interventions d'entretien, prévoir un espace libre à l'intérieur de la calotte, d'au moins 50 cm, pour accéder aux éléments électriques.

Installation multi-positions

Le produit peut être installé aussi bien en configuration verticale qu'en configuration horizontale (Fig. 2). Dans l'installation horizontale, pivoter l'appareil dans le sens horaire de façon à ce que les tubes d'eau se trouvent à gauche (tube d'eau froide en bas). Toute autre installation, différente de celle représentée dans la (Fig. 2), est interdite.

Branchement hydraulique

Brancher l'entrée et la sortie du chauffe-eau avec des tuyaux et des raccords résistants, outre à la pression d'exercice, à la température de l'eau chaude, qui peut normalement atteindre ou même dépasser 90 °C. Il est donc déconseillé d'utiliser des matériaux qui ne résistent pas à ces températures.

Visser sur le tuyau d'entrée de l'eau dans l'appareil, reconnaissable par le collier bleu, un raccord en T. Sur ce raccord, visser d'un côté un robinet pour la vidange du chauffe-eau (Fig. 2, Rif.B) qui ne puisse être manoeuvré qu'à l'aide d'un outil, et de l'autre le dispositif contre les surpressions (Fig. 2, Rif.A).

ATTENTION ! Pour les pays ayant adopté la norme européenne EN 1487, le dispositif contre les surpressions éventuellement fourni avec le produit n'est pas conforme à cette norme. Le dispositif conforme doit avoir une pression maximum de 0,7 MPa (7 bar) et comprendre au moins : un robinet d'arrêt, un clapet antiretour, un dispositif de contrôle du un dispositif de commande de du clapet de retenue, une clapet de sécurité, un dispositif de sectionnement pour le chargement hydraulique

Certains pays pourraient exiger d'utiliser des dispositifs hydrauliques alternatifs, conformes aux dispositions légales locales ; il revient à l'installateur qualifié, préposé à l'installation du produit, d'évaluer la conformité du dispositif de sécurité à utiliser. Il est interdit d'interposer un dispositif d'arrêt quelconque (vannes, robinets, etc.) entre le dispositif de sécurité et le chauffe-eau.

La sortie d'évacuation du dispositif doit être reliée à une tuyauterie d'évacuation ayant un diamètre au moins égal à celle de raccordement de l'appareil, à travers un entonnoir qui réalise une distance d'air de 20 mm minimum et offre la possibilité d'un contrôle visuel, pour éviter qu'en cas d'intervention de ce dispositif, il en ressorte des dommages aux personnes, aux animaux et aux biens ; le fabricant n'en sera pas responsable. Raccorder avec un tuyau flexible le tuyau de l'eau froide de réseau et l'entrée du dispositif contre les surpressions, en utilisant si nécessaire un robinet d'arrêt (**Fig.2, Rif.D**).

Prévoir en outre un tuyau d'évacuation de l'eau, appliqué sur la sortie, en cas d'ouverture du robinet de vidange (**Fig.2, Rif.C**).

En vissant le dispositif contre les surpressions, ne pas le forcer en fin de course et ne pas l'altérer. Un égouttement du dispositif contre les surpressions est normal en phase de chauffage ; pour cette raison, il est nécessaire de raccorder l'évacuation, qui doit de toute manière rester toujours ouverte à l'air libre, à un tuyau de vidange, installé en pente continue vers le bas, et dans un endroit non soumis au gel. S'il existe une pression de réseau proche des valeurs d'étalonnage de la vanne, un réducteur de pression doit être installé le plus loin possible de l'appareil. Si l'on décide d'installer des mitigeurs (robinets ou douches), purger les tuyauteries des impuretés éventuelles qui pourraient les abîmer.

L'appareil ne doit pas fonctionner avec une eau d'une dureté inférieure à 12 °F ; en revanche, avec une eau particulièrement dure (plus de 25 °F), il est conseillé d'utiliser un adoucisseur, étalonné et contrôlé comme il se doit ; dans ce cas, la dureté résiduelle ne doit pas baisser en dessous de 15 °F.

Avant d'utiliser l'appareil, il convient de remplir d'eau le réservoir de l'appareil et d'effectuer une vidange complète, afin d'éliminer toute impureté résiduelle.

Branchement électrique

Avant d'effectuer toute intervention sur l'appareil, déconnectez-le du réseau électrique à l'aide de l'interrupteur extérieur. Avant d'installer l'appareil, un contrôle soigné de l'installation électrique est conseillé, vérifiant la conformité aux normes en vigueur, car le fabricant de l'appareil n'est pas responsable des dommages éventuels provoqués par l'absence de mise à la terre de l'installation ou par des anomalies de l'alimentation électrique.

Vérifiez si l'installation est bien dimensionnée pour la puissance maximale absorbée par le chauffe-eau (consultez les données de la plaquette signalétique) et si les câbles ont une section adéquate pour les connexions électriques et conforme à la normative en vigueur.

Interdiction d'utiliser des prises multiples, des rallonges ou des adaptateurs.

Interdiction d'utiliser les tuyaux de l'installation d'eau, de chauffage et du gaz pour raccorder l'appareil à la terre. S'il vous faut remplacer le câble d'alimentation qui équipe l'appareil, utilisez un câble ayant les mêmes caractéristiques (type H05VV-F 3x1,5 mm², diamètre 8,5 mm). Le câble d'alimentation (type H05VV-F 3x1,5 mm² diamètre 8,5 mm) doit être placé dans le logement prévu à cet effet localisé dans la partie supérieure de l'appareil jusqu'à ce qu'il atteigne le bornier (**Fig.7, Rif. M**) puis bloquer chaque câble en serrant les vis appropriées. Bloquer le câble d'alimentation avec les bloc-câble fournis.

Pour débrancher l'appareil du secteur, utiliser un interrupteur bipolaire conforme aux normes CEI-EN en vigueur (ouverture contacts au moins 3 mm, mieux si pourvu de fusibles).

La mise à terre de l'appareil est obligatoire et le câble de terre (qui doit être de couleur jaune-verte et de longueur supérieure aux phases) doit être fixé à la borne à l'endroit marqué par le symbole  (**Fig.7, Rif.J**).

Avant la mise en fonction, contrôler que la tension du réseau soit conforme à la valeur sur la plaque de l'appareil. Si l'appareil n'est pas équipé de câble d'alimentation, choisir un mode d'installation parmi les suivants:

- connexion au réseau fixe avec tuyau rigide (si l'appareil n'est pas pourvu de serre-câble), utiliser un câble avec section minimum 3x1,5 mm² ;
- par câble flexible (type H05VV-F 3x1,5 mm², diamètre 8,5 mm), si l'appareil est équipé d'un pince-câble.

Mise en marche et essai

Avant de mettre l'appareil sous tension, le remplir avec de l'eau du réseau.

Ce remplissage s'effectue en ouvrant le robinet central de l'installation domestique et celui de l'eau chaude, jusqu'à ce que tout l'air soit sorti de la chaudière. Vérifier visuellement l'existence d'éventuelles pertes d'eau même des brides, du tube de bypass, serrer éventuellement avec modération les boulons (Fig.5, Rif.C) et/ou les embouts (Fig.5). Le mettre sous tension en agissant sur l'interrupteur.

NORMES D'ENTRETIEN (POUR LE PERSONNEL AGRÉÉ)

Toutes les interventions et les opérations d'entretien doivent être effectuées par un personnel autorisé (possédant les caractéristiques requises par les normes en vigueur en la matière).

Quoi qu'il en soit, avant de demander l'intervention de l'Assistance technique pour une panne, vérifier que le dysfonctionnement ne dépende pas d'autres causes, par exemple l'absence momentanée d'eau ou d'électricité.

Attention : Avant toute intervention, débrancher l'appareil du réseau électrique.

Vidange de l'appareil

Il est indispensable de vidanger l'appareil s'il doit rester inutilisé pendant une longue période ou dans un local soumis au gel. Si nécessaire, procédez à la vidange de l'appareil comme suit:

- débranchez l'alimentation électrique de l'appareil;
- fermez le robinet d'arrêt, s'il y en a un d'installé (Fig. 2, Rif. D), ou bien le robinet central de l'installation domestique;
- ouvrez le robinet de l'eau chaude (lavabo ou baignoire);
- ouvrez le robinet (Fig. 2, Rif.B).

Remplacement de pièces

En enlevant la calotte en plastique, on peut intervenir sur les éléments électriques (Fig. 7).

Pour intervenir sur les tiges des porte-capturs (Fig. 7, Réf.K) il faut déconnecter les câbles (Fig. 7, Réf.F) du panneau de commande et les ôter de leur siège en faisant attention à ne pas trop les plier.

Lors de la phase de remontage, faire attention afin que la position de tous les composants soit bien celle d'origine. Pour pouvoir intervenir sur les résistances et sur les anodes, il faut d'abord vider l'appareil.

Le produit est équipé de deux résistances à sec (qui ne sont pas en contact direct avec l'eau). Elles peuvent donc être remplacées sans vider l'appareil. Pour intervenir sur une résistance qui ne fonctionne pas, et définie comme telle grâce à un testeur, il faudra débrancher le câble (Fig. 4C, Réf.X) et dévisser la vis (Fig. 4C, Réf.V).

Enlever la résistance endommagée et la remplacer.

Dévisser les boulons (Fig. 5, Réf.C) et retirer les brides (Fig. 5, Réf.C). Aux brides sont associées les résistances et les anodes. Lors de la phase de remontage il faut faire attention à ce que la position des capteurs du thermostat et celle des éléments des résistances soient celles d'origine (Fig. 7 et 5). Contrôler que le plat bride portant l'inscription colorée H.E.1 ou H.E.2 soit monté dans la position appropriée signalée par cette inscription. Après tout retrait il est recommandé de remplacer le joint de bride (Fig. 6, Réf.Z).

ATTENTION ! L'inversion des résistances implique le dysfonctionnement de l'appareil. Intervenir sur une résistance à la fois et démonter la seconde uniquement après avoir remonté la première.

Entretien périodique

Pour obtenir un bon rendement de l'appareil il faut procéder au décrochage des résistances (**R Fig. 6**) une fois par an (en présence d'eaux à niveau de dureté élevé la fréquence doit être augmentée).

Si l'on ne souhaite pas utiliser des liquides prévus à cet effet, on peut accomplir cette opération en cassant la croûte de calcaire, en veillant à ne pas endommager la cuirasse de la résistance.

Les anodes de magnésium (**N Fig. 6**) doivent être remplacées tous les deux ans (à l'exception des produits avec chaudière en acier inoxydable), dans le cas contraire, la garantie est caduque. Mais en présence d'eaux dures ou riches en chlorures il faut contrôler l'état de l'anode chaque année. Pour les remplacer il faut démonter les résistances et les dévisser de l'étrier de support.

Le tuyau de bypass (**X Fig. 5**) doit être contrôlé uniquement en cas de panne occasionnée par son obstruction. Pour le contrôler, dévisser les deux embouts (**W Fig. 5**). Après une intervention d'entretien courante ou exceptionnelle, il convient de remplir d'eau le réservoir de l'appareil et d'effectuer ensuite une vidange complète, afin d'éliminer toute impureté résiduelle. Utiliser uniquement des pièces de rechange d'origine.

Dispositif de protection contre les surpressions

Vérifier régulièrement que le dispositif contre les surpressions ne soit pas bloqué ou abîmé, et éventuellement le remplacer ou éliminer les dépôts de calcaire.

Si le dispositif contre les surpressions est équipé de levier ou de bouton, agir sur ce dernier pour :

- vidanger l'appareil, si nécessaire
- vérifier périodiquement son bon fonctionnement.

NORMES D'UTILISATION POUR L'USAGER

Recommandations pour l'utilisateur

- Eviter de placer tout objet ou appareil sous le chauffe-eau, pouvant s'abîmer à cause d'une fuite d'eau éventuelle.
- En cas d'inutilisation prolongée de l'eau, il est nécessaire de:
 - couper l'alimentation électrique de l'appareil, en mettant l'interrupteur externe sur la position « OFF »;
 - fermer les robinets du circuit hydraulique.
- L'eau chaude ayant une température supérieure à 50°C sur les robinets d'utilisation peut provoquer immédiatement de graves blessures, voir la mort suite aux brûlures. Les enfants et les personnes handicapées ou âgées sont plus exposés au risque de brûlures.

Il est interdit à l'utilisateur d'exécuter les interventions d'entretien ordinaire et extraordinaire de l'appareil.

Pour les nettoyage des éléments externes il faut utiliser un chiffon humide imprégné d'eau savonneuse.

Réglage de la température et activation des fonctions

Le produit est programmé sur « Manual » par défaut, avec une température programmée à 70°C et la fonction « ECO » active. En cas d'absence d'alimentation, ou si le produit est éteint en utilisant la touche ON/OFF «  », la dernière température programmée reste mémorisée.

Durant la phase de chauffage il est possible de constater un bruit provoqué par le chauffage de l'eau.

Presser la touche ON/OFF «  » (**Rif. A**) pour allumer l'appareil. Durant la phase de chauffage, les deux lignes sur les deux côtés de l'affichage (**Rif. B**) sont allumées.



À la première installation, l'affichage doit être orienté selon l'installation du produit. S'il est vertical aucune action n'est requise; s'il est horizontal l'affichage doit être orienté en appuyant simultanément sur les touches « MODE » (**Rif. L**) + « ECO » (**Rif. G**) pendant 5 secondes.

Programmation/modification de l'heure locale.

Pour modifier l'heure locale, en cas de premier allumage, le produit nécessite automatiquement la programmation de l'heure correcte; en cas d'allumages suivants il faut tenir pressée la touche « SET » (**Rif. H**) pendant 3 secondes. Sélectionner ou modifier l'heure courante en effleurant du doigt le pourtour de la touche « SET » et confirmer en appuyant sur la touche « SET ». Répéter l'opération pour la programmation des minutes.

Pour les modèles pourvus d'interface utilisateur représentée dans la figure 8:

Mode de programmation (Manuelle, Programme 1, Programme 2, Programme 1 et 2).

A chaque pression sur la touche « MODE » on sélectionne un autre mode de fonctionnement (indiqué par l'inscription clignotante correspondante: «  P1  P2  MAN »). La sélection des fonctions est cyclique et suit cet ordre: P1, P2, P1 et P2 ensemble, Manuelle, P1 nouveau, ecc. Les programmes « P1 » et « P2 » sont programmés par défaut pendant les plages horaires 07:00 et 19:00 et à une température de 70 °C.

Mode Manuelle (symbole MAN allumé).

Permet à l'utilisateur de configurer la température souhaitée. Effleurer du doigt le pourtour de la touche « SET » jusqu'à affichage de la température sélectionnée (Réf. E), l'intervalle de réglage est de 40°C - 80°C.

Presser la touche « SET », pour mémoriser la configuration. Pendant la phase de sélection de la température tout comme pendant celle de chauffage, il est possible d'afficher le temps d'attente (Réf. F) nécessaire pour que le produit atteigne la température désirée. L'écran affichera le nombre de douches disponibles selon les symboles «  » correspondants allumés (Réf. E).

Le Programme 1 (symbole P1 allumé), Programme 2 (symbole P2 allumé) et Programmes 1 et 2 (symbole P1 P2 allumé)

Permettent de programmer jusqu'à deux plages horaires de la journée pendant lesquelles on souhaite avoir de l'eau chaude. Presser la touche « MODE » jusqu'à ce que les inscriptions relatives au programme souhaité commencent à clignoter.

A ce moment programmer l'heure auquel on souhaite avoir de l'eau chaude en effleurant du doigt le pourtour de la touche « SET » (sélection de l'heure par intervalles de 30 minutes). En cliquant sur la touche « SET », la configuration de l'heure est mémorisée. Pour configurer la température de l'eau au niveau souhaité effleurer du doigt le pourtour de la touche « SET » jusqu'à affichage à l'écran de la température désirée (Réf. E), l'intervalle de réglage est de 40°C - 80°C. Presser la touche « SET », pour mémoriser la configuration. Presser à nouveau la touche « SET » pour lancer le fonctionnement de l'appareil en mode « P1 » ou « P2 ».



En cas de sélection de « P1 et P2 » répéter le réglage de l'heure et de la température pour le deuxième programme. Durant les périodes pendant lesquelles l'utilisation d'eau chaude n'est pas expressément prévue, le réchauffement de l'eau est désactivé. Les programmes simples « P1 » ou « P2 » sont équivalents et sont programmables indépendamment pour une plus grande flexibilité.

Si une des fonctions de programmation (« P1 » ou « P2 » ou « P1 » e « P2 ») est utilisée de façon combinée avec la fonction « ECO » (voir le paragraphe « fonction ECO »), la température est automatiquement programmée par l'appareil et il est seulement possible de configurer la plage horaire souhaitée pour la disponibilité d'eau chaude.

NB: pour toute configuration, si l'utilisateur n'effectue aucune action pendant 5 secondes, le système mémorise la dernière configuration.

Pour les modèles pourvus d'interface utilisateur représentée dans la figure 9:

Mode de programmation (Manuelle, Programme1, Nuit).

A chaque pression sur la touche « MODE » on sélectionne un autre mode de fonctionnement (indiqué par le clignotement de l'icône correspondante: «    »). La sélection des fonctions est cyclique et suit cet ordre: Programme1, Manuelle, Nuit.

Le Programme1 est prédéfini par défaut sur la plage horaire de 07:00, avec deux douches disponibles.

Mode Manuelle (symbole allumé).

Permet à l'utilisateur de configurer la température souhaitée. Effleurer du doigt le pourtour de la touche « SET » jusqu'à affichage de la température sélectionnée (Réf. E), l'intervalle de réglage est de 40°C - 80°C.

Presser la touche « SET », pour mémoriser la configuration.

Pendant la phase de sélection de la température tout comme pendant celle de chauffage, il est possible d'afficher le temps d'attente (Réf. F) nécessaire pour que le produit atteigne la température désirée. L'écran affichera le nombre de douches disponibles selon les symboles «  » correspondants allumés (Réf. E)

Le Programme1 (symbole allumé)

Permet de déterminer la tranche horaire à laquelle vous souhaitez avoir de l'eau chaude

Presser la touche « MODE » jusqu'à ce que le symbol  commencent à clignote. A ce moment programmer l'heure auquel on souhaite avoir de l'eau chaude en tournant la manivelle (sélection de l'heure par intervalles de 30 minutes). En cliquant sur la touche « SET », la configuration de l'heure est mémorisée. Pour configurer la température de l'eau au niveau souhaité effleurer du doigt le pourtour de la touche « SET » jusqu'à affichage à l'écran de la température désirée (**Réf. E**), l'intervalle de réglage est de 40°C - 80°C.

Presser la touche « SET », pour mémoriser la configuration.

Presser à nouveau la touche « SET » pour lancer le fonctionnement de l'appareil en mode .

Durant les périodes pendant lesquelles l'utilisation d'eau chaude n'est pas expressément prévue, le réchauffement de l'eau est désactivé. Si la fonction de programmation est utilisée de façon combinée avec la fonction « ECO » (voir le paragraphe « fonction ECO »), la température est automatiquement programmée par l'appareil et il est seulement possible de configurer la plage horaire souhaitée pour la disponibilité d'eau chaude.

NB: pour toute configuration, si l'utilisateur n'effectue aucune action pendant 5 secondes, le système mémorise la dernière configuration.

Mode de chauffage la nuit (symbole allumé)

Si l'utilisateur choisit le mode nuit, il doit entrer le nombre de personnes qui veulent se doucher. Effleurer du doigt le pourtour de la touche « SET » jusqu'à affichage à l'écran du nombre de personnes souhaité par douche. Presser la touche « SET », pour mémoriser la configuration ou patientez 3 secondes pour que le système valide automatiquement le nombre de douches souhaité.

La période de chauffe du mode nuit est de 23:00 - 7:00.

Mode de chauffage Wi-Fi (symbole allumé)

La commande à distance et la programmation intelligentes du mode de chauffe peuvent se faire grâce à l'application « Aqua Ariston NET » L'application est gratuite et disponible sur Google Play et App Store. Veuillez consulter le paragraphe sur la fonction « Wi-Fi ».

FUNCTION ECO

La fonction « ECO » est un programme logiciel qui « apprend » automatiquement les niveaux de consommation de l'utilisateur, réduisant au minimum la diffusion de chaleur et optimisant l'économie d'énergie. Le fonctionnement du logiciel « ECO » consiste en une période de mémorisation initiale qui dure une semaine, pendant laquelle le produit commence à fonctionner à la température configurée. A la fin de cette semaine d'cc apprentissage », le logiciel règle le chauffage de l'eau selon les réels besoins de l'utilisateur en identifiant automatiquement depuis l'appareil. Le produit garantit une réserve minimum d'eau chaude même durant les périodes où il n'y a pas de prélèvement d'eau.

Le processus d'apprentissage des besoins en eau chaude continue même après la première semaine. Le processus atteint son maximum d'efficacité au bout de quatre semaines d'apprentissage.

Pour activer la fonction presser la touche « ECO » (**Rif. G**). Dans ce mode, la sélection manuelle de la température est possible mais sa modification inactive la fonction ECO.



Pour la réactiver, presser à nouveau la touche « ECO ».

Chaque fois que la fonction « ECO » ou le produit lui-même est éteint et puis rallumé, la fonction continuera d'apprendre les niveaux de consommation. Afin de garantir le bon fonctionnement du programme, on recommande de ne pas débrancher l'appareil du réseau électrique. Une mémoire interne assure la conservation de informations pendant un maximum de 4 heures sans électricité, puis toutes les informations acquises sont effacées et le procédé d'apprentissage reprend depuis le début.

Chaque fois qu'on effleure du doigt le pourtour de la touche « SET » pour régler la température, la fonction « ECO » se désactive et l'inscription correspondante s'éteint.

Le produit continue tout de même à fonctionner dans le mode programmé choisi, avec fonction « ECO » non active. Pour annuler volontairement les informations acquises, tenir appuyée la touche « ECO » pendant plus de 5 secondes. Quand le procédé de reset est complété, l'inscription « ECO » clignote rapidement pour confirmer l'effacement des informations.

FUNCTION SHOWER READY

Le produit est pourvu d'une fonction intelligente pour minimiser les temps de chauffage de l'eau. Quelle que soit la température configurée par l'utilisateur, l'icône  shower ready s'allumera dès qu'il y aura suffisamment d'eau chaude pour une douche (40 litres d'eau chaude mélangée à 40°C). Une fois atteinte la quantité d'eau chaude suffisante pour une seconde douche, une seconde icône  et ainsi de suite (le nombre de douches maximales dépend de la capacité du modèle acquis).

FONCTION TEMPS RESTANT

Au centre de l'affichage est indiqué le temps restant (**Ref. F**) pour atteindre la température programmée par l'utilisateur (Ref. E). La valeur est indicative et est une estimation du paramètre « temps restant ». La valeur se met automatiquement durant la phase de chauffage..

FONCTION ANTIGEL

La fonction antigel est une protection automatique de l'appareil pour éviter les dommages causés par des températures très basses inférieures à 5°C, dans le cas où le produit est éteint pendant la saison froide.

On recommande de laisser le produit branché au réseau électrique, même en cas de longues périodes d'inactivité. La fonction est habilitée; l'activation est visualisée sur l'affichage avec le symbole « AF ».

Pour tous les modèles, une fois que la température augmente à un niveau plus sûr de façon à éviter les nuisances de glace et gel, le chauffage de l'eau s'éteint à nouveau.

FONCTION « CYCLE DE DÉSINFECTIION THERMIQUE » (ANTI-LEGIONELLA)

La fonction anti-Legionella est active par défaut. Elle consiste en un cycle de chauffage/maintien de l'eau à 60°C pendant 1 h, ce qui permet d'éliminer les bactéries (désinfection thermique).

Le cycle démarre à l'allumage de la chaudière et après chaque nouvelle mise en route suite à une panne de courant. Si l'appareil fonctionne en permanence à une température inférieure à 55°C, le cycle est répété après 30 jours. Lorsque l'appareil est éteint, la fonction anti-légionelle est désactivée. En cas d'extinction de l'appareil pendant le cycle anti-Legionella, le produit s'éteint et la fonction est désactivée. Au terme de chaque cycle, la température revient à la température d'utilisation préalablement définie par l'utilisateur.

Pendant le « cycle de désinfection thermique », l'affichage montre alternativement la température de l'eau et l'indication « -Ab- ». Pour activer/désactiver la fonction, avec le produit en fonctionnement, tenir pressée la touche « MODE » pendant 3 secondes. Configurer « Ab 1 » (pour l'activation de la fonction) ou « Ab 0 » (pour la désactivation de la fonction avec la manivelle en pressant la touche. En confirmant l'effective activation/désactivation, le produit revient dans l'état normal de fonctionnement.

RESET/DIAGNOSTIC

Au moment où l'on constate des problèmes de fonctionnement, l'appareil entrera en « état de fault » et le code d'erreur correspondant clignote sur l'affichage (par exemple E01). Les codes d'erreur sont les suivants

- E01 - panne interne de la carte
- E04 - dysfonctionnement anode à courant imprimé (protection contre la corrosion non garantie)
- E09 - nombre excessif de reset en quinze minutes
- E10 - sondes de températures rompues (ouvert ou en court-circuit) - sortie chaudière
- E11 - surchauffe de l'eau relevée par un détecteur seul - sortie chaudière
- E12 - surchauffe générale (panne de la carte de circuit imprimé) - sortie chaudière
- E14 - absence de chauffage de l'eau avec résistance alimentée - sortie chaudière
- E15 - surchauffe occasionné par l'absence d'eau - sortie chaudière
- E20 - sondes de température cassées (ouvertes ou en court-circuit) - entrée chaudière
- E21 - surchauffe de l'eau relevée par détecteur seul - entrée chaudière
- E22 - surchauffe générale (panne de la carte de circuit imprimé) - entrée chaudière
- E24 - absence chauffage de l'eau avec résistance alimentée - entrée chaudière
- E25 - surchauffe causée par l'absence d'eau - entrée chaudière
- E61 - dysfonctionnement interne de la carte de circuit imprimé (communication NFC)
- E62 - dysfonctionnement interne de la carte de circuit imprimé (informations NFC endommagées)
- E70 - présence de calcaire - Mode limité actif

Reset erreurs: pour faire le reset de l'appareil, éteindre le produit et le rallumer avec la touche « ON/OFF » (**Rif.A**). Si la cause de dysfonctionnement disparaît immédiatement après le reset l'appareil reprendra le fonctionnement normal. Dans le cas contraire, le code d'erreur continue à apparaître sur l'affichage: contacter le Centre d'Assistance Technique.

FONCTION WI-FI

Réglage Aqua Ariston NET

Pour de plus amples renseignements sur la configuration du Wi-Fi et sur la procédure d'enregistrement des produits, consulter le guide de démarrage rapide dédié en annexe.

Création d'un compte

1. Télécharger et installer l'application dédiée sur votre mobile (le nom de l'application est disponible dans le guide de démarrage rapide)
2. Ouvrir l'application, cliquer sur la touche ENREGISTREMENT et remplir tous les champs.
3. Ouvrir le courriel de confirmation d'enregistrement et cliquer sur le lien prévu pour activer le compte.

Le nom de l'utilisateur correspond à sa boîte de courrier électronique.

Configuration du wi-fi et enregistrement des produits

1. Appuyer sur la touche Wi-Fi. Le voyant « **WI-FI** » commencera à clignoter lentement (fig.10)
2. Appuyer à nouveau 5 secondes de suite sur la touche Wi-Fi, le voyant correspondant « **WI-FI** » se mettra à clignoter rapidement et l'écran affichera le symbole « **AP** » (Fig. 11)
3. Entrer dans l'application et suivre la procédure guidée
4. La connexion a été activée correctement si :
 - l'écran affiche le symbole « **AP** »
 - le voyant « **WI-FI** » reste allumé fixe
 - l'application montre le message d'enregistrement réussi

en cas d'échec de connexion, contrôler attentivement et répéter tous les passages précédents.

Remarque : le mot de passe ne peut pas contenir de caractères chinois. Les modifier s'il y en a.

Layout de l'application

Les instructions suivantes sont incluses (Fig. 25)

- ON/OFF (**J**)
- Mode Manuel, Nuit et Programmation (**L**)
- Bouton avec nombre de douches (**N**), il peut être sélectionné ou effacé en l'effleurant
- Indicateur de l'état de la communication (**O**)
- Bouton économie d'énergie (**R**)
- Informations sur le temps restant (**S**)
- Température courante de l'eau (**T**)

En défilant sur la droite, d'autres pages sont affichées.

Description de l'état de la connexion

	Allumée	Le module Wi-Fi a été connecté au réseau domestique
	Clignotement lent	Le module Wi-Fi est en train de se connecter au réseau domestique ou la connexion a échoué
	Clignotement rapide	Le module Wi-Fi est activé
	Éteinte	Le module Wi-Fi est éteint
Symbole AP	allumé	Le module Wi-Fi est déjà activé et peut être connecté au réseau domestique.
Symbole WI-FI	allumé	Configuré correctement et connecté à Internet et au Cloud

RENSEIGNEMENTS UTILES

Avant de procéder à toute opération de nettoyage de l'appareil, s'assurer d'avoir bien éteint l'appareil en plaçant l'interrupteur extérieur sur OFF. Ne pas utiliser d'insecticides, de solvants ou autres produits de nettoyage agressifs qui pourraient endommager les parties laquées ou en plastique.

Si l'eau à la sortie est froide, faire vérifier

Interrompre l'alimentation électrique de l'appareil et faire vérifier:

- la présence de tension sur le bornier d'alimentation de la carte (M Fig. 7);
- la carte électronique;
- les éléments chauffants de la résistance;
- contrôler le tuyau de bypass (X Fig. 7);
- les barres de soutien détecteurs (K Fig. 7)

Si l'eau est bouillante (présence de vapeur dans les robinets):

Interrompre l'alimentation électrique de l'appareil et faire vérifier:

- la carte électronique
- le taux d'incrustation de la chaudière et des composants ;
- les barres de soutien détecteurs (K Fig. 7).

En cas de distribution insuffisante de l'eau chaude

Interrompre l'alimentation électrique de l'appareil et faire vérifier:

- la présence d'eau dans le réseau;
- l'état du déflecteur (brise-jet) du tuyau d'entrée de l'eau froide;
- l'état du tuyau de prélèvement de l'eau chaude;
- les composants électriques

Fuite d'eau du dispositif contre les surpressions

Un égouttement d'eau depuis le dispositif est normal en phase de chauffage. Pour éviter cet égouttement, installer un vase d'expansion dans l'installation de refoulement. Si la fuite continue après la période de chauffage, faire vérifier:

- l'étalonnage du dispositif;
- la présence d'eau dans le réseau.

Attention: ne jamais boucher le trou d'évacuation du dispositif!

DANS TOUS LES CAS, NE MAIS ESSAYER DE RÉPARER L'APPAREIL, MAIS S'ADRESSER TOUJOURS A UN PERSONNEL QUALIFIÉ.

Les données et les caractéristiques indiquées n'engagent pas la société productrice, qui se réserve le droit d'apporter tout changement qu'elle considérera utile sans obligation de préavis ou de remplacement

Ce produit est conforme au règlement REACH.



Ce produit est conforme à la directive WEEE 2012/19/EU.

Le symbole de la poubelle barrée présent sur l'équipement ou sur l'emballage indique que le produit, à la fin de sa vie utile, doit être collecté séparément des autres déchets.

L'utilisateur devra donc remettre l'appareil en fin de vie aux centres municipaux de tri sélectif des déchets électrotechniques et électroniques. Comme alternative à la gestion autonome, l'appareil à éliminer peut être remis au revendeur, au moment de l'achat d'un nouvel appareil de type équivalent. Il est également possible de remettre gratuitement, sans obligation d'achat, les produits électroniques à éliminer ayant une dimension inférieure à 25 cm, aux revendeurs de produits électroniques disposant d'une surface de vente d'au moins 400 m². La collecte séparée correcte, permettant de confier l'équipement éliminé au recyclage, au traitement et à l'élimination compatible avec l'environnement, contribue à éviter les effets négatifs possibles sur la nature et sur la santé, et favorise la réutilisation et/ou le recyclage des matériaux dont l'équipement est fait.

GENERAL SAFETY INSTRUCTIONS

1. **Read the instructions and warning in this manual carefully, they contain important information regarding safe installation, use and maintenance.**

This manual is an integral part of the product. Hand it on to the next user/owner in case of change of property.

2. The manufacturer shall not liable for any injury to people, animals or damage to property caused by improper, incorrect or unreasonable use or failure to follow the instructions reported in this publication.
3. Installation and maintenance must be performed by professionally qualified personnel as specified in the relative paragraphs. Only use original spare parts. Failure to observe the above instructions can compromise the safety of the appliance and **relieves** the manufacturer of any liability for the consequences.
4. DO NOT leave the packaging materials (staples, plastic bags, expanded polystyrene, etc.) within the reach of children they can cause serious injury.
5. **The appliance may not be used by persons under 8 years of age, with reduced physical, sensory or mental capacity, or lacking the requisite experience and familiarity, unless under supervision or following instruction in the safe use of the appliance and the hazards attendant on such use. DO NOT permit children to play with the appliance. User cleaning and maintenance may not be done by unsupervised children.**
6. **DO NOT** touch the appliance when barefoot or if any part of your body is wet.
7. Before using the device and after routine or extraordinary maintenance, we recommend filling the appliance's tank with water and draining it completely to remove any residual impurities.
8. If the appliance is equipped with a power cord, the latter may only be replaced by an authorised service centre or professional technician.
9. It is mandatory to screw on the water inlet pipe of the unit a safety valve in accordance with national regulations. In countries which have enacted EN 1487, the safety group must be calibrated to a maximum pressure of 1487 MPa (0,7 bar) and include at least a cock,

- check valve and control, safety valve and hydraulic load cutout.
10. Do not tamper with the overpressure safety device (valve or safety group), if supplied together with the appliance; trip it from time to time to ensure that it is not jammed and to remove any scale deposits.
 11. It is **normal** water drips from the overpressure safety device when the appliance is heating. For this reason, the drain must be connected, always left open to the atmosphere, with a drainage pipe installed in a continuous downward slope and in a place free of ice.
 12. Make sure you drain the appliance and disconnect it from the power grid when it is out of service in an area subject to subzero temperatures.
 13. Water heated to over 50 °C can cause immediate serious burns if delivered directly to the taps. Children, disabled persons and the aged are particularly at risk. We recommend installing a thermostatic mixer valve on the water delivery line, marked with a red collar.
 14. Do not leave flammable materials in contact with or in the vicinity of the appliance.
 15. Do not place anything under the water heater which may be damaged by a leak.

LEGIONELLA BACTERIA FUNCTION

Legionella are small rod shaped bacteria which are a natural constituent of all fresh waters. Legionnaires' disease is a pneumonia infection caused by inhaling of Legionella species. Long periods of water stagnation should be avoided; it means the water heater should be used or flushed at least weekly.

The European standard CEN/TR 16355 gives recommendations for good practice concerning the prevention of Legionella growth in drinking water installations but existing national regulations remain in force.

This electro-mechanical storage water heater is sold with a thermostat set at a temperature higher than 60°C; it means it is enabled to carry out a "thermal disinfection cycle" to restrict the Legionella growth inside the tank.

Warning: when this software has been carrying out the thermal disinfection treatment, water temperature can cause burns. Feel water before bathing or showering.

TECHNICAL CHARACTERISTICS

For the technical specifications, refer to the nameplate (the nameplate is located next to the water intake/outlet pipes).

Product range		50	80	100
Weight	kg	21	27	32
Installation		Vertical	Vertical	Vertical
Model		Refer to the nameplate		
Q_{elec}	kWh	7,290	7,290	7,099
$Q_{elec, week, smart}$	kWh	25,234	25,456	25,560
$Q_{elec, week}$	kWh	32,166	34,333	31,860
Load profile		M	M	M
L_{wa}			15 dB	
η_{wa}		40,0%	40,0%	39,6%
V40	l	77	110	115
Volume available	l	45	65	80

"The power consumption data in the table and the other information given in the Product Fiche (Annex A to this manual) are defined in relation to EU Directives 812/2013 and 814/2013.

Products which do not have the label and Product Fiche required for boiler/solar power configurations pursuant to regulation 812/2013 may not be used in such installations.

The appliance has a smart function which adapts consumption to the user's use profile.

If used properly, the appliance has a daily consumption of " Q_{elec} ($Q_{elec, week, smart} / Q_{elec, week}$)" which is less than that of an equivalent product without the smart function.

The data on the energy label apply to the product when installed vertically

The appliance is conforming with international electrical safety standard IEC 60335-1; IEC 60335-2-21.

The CE marking applied to the appliance certifies that it conforms with the essential requirements of the following European Directives:

- Low voltage directive (LVD): EN 60335-1, EN 60335-2-21, EN 60529, EN 62233, EN 50106.
- Electromagnetic compatibility (EMC): EN 55014-1, EN 55014-2, EN 61000-3-2, EN 61000-3-3.
- RED directive. ETSI 301489-1, ETSI 301489-17
- ROHS 2 directive: EN 50581.
- ErP Energy related Products: EN 50440.
- The CE Declaration of Conformity is available at the following address:
<http://www.aristonthermo.com/en/download-area>

INSTALLING NORMS (for the installer)

This product, excluding horizontal models (Table 1), is a device that must be installed vertically in order to operate correctly. Once installation is complete, and before any water is added or the power supply is connected, use a measuring instrument (i.e. a spirit level) to check that the device has been installed perfectly vertical.

The appliance heats water to a temperature below boiling point. It must be linked up to a mains water supply according to the appliance performance levels and capacity.

Before connecting the appliance, it is first necessary to:

- Check whether the characteristics (please refer to the data plate) meet the customer's requirements.
- Make sure the installation conforms to the IP degree (of protection against the penetration of liquids) of the appliance according to the applicable norms in force.
- Read the instructions provided on the packaging label and on the appliance data plate.

This appliance was designed to be installed only inside buildings in compliance with the applicable norms in force. Furthermore, installers are requested to keep to the following advice in the presence of:

- **Humidity:** do not install the appliance in closed (unventilated) and damp rooms.
- **Frost:** do not install the appliance in areas where the temperature may drop critically and there may be a risk that ice may form.
- **Sunlight:** do not expose the appliance to direct sunrays, even in the presence of windows.
- **Dust/vapours/gas:** do not install the appliance in the presence of particularly dangerous substances such as acidic vapours, dust or those saturated with gas.
- **Electrical discharges:** do not install the appliance directly on electrical supplies that aren't protected against sudden voltage jumps.

In the case of walls made of bricks or perforated blocks, partition walls featuring limited static, or masonry different in some way from those stated, you first need to carry out a preliminary static check of the supporting system. The wall-mounting fastening hooks must be designed to support a weight that is three times higher than the weight of the water heater filled with water.

Fastening hooks with a diameter of at least 12 mm are recommended (**Fig. 3**)

We recommend installing the appliance (**Fig. 1, Rif.A**) as close as possible to the delivery points to minimise heat loss along the pipes. Local regulations may provide for restrictions on installation in bathrooms; observe any regulatory minimum distances. To facilitate maintenance, make sure there is a clearance of at least 50 cm inside the enclosure for access to the electrical equipment.

Multi-position installation

The product may be installed either vertically or horizontally (**Fig. 2**). To install it horizontally, rotate it clockwise so that the water pipes are at the left (cold water pipe at the bottom). Any other installation than that shown in (**Fig. 2**) is improper and prohibited.

Hydraulic connection

Connect the water heater's inlet and outlet with pipes or fittings that are able to withstand temperature in excess of 90°C at a pressure exceeding that of the working pressure. Therefore, we advise against the use of any materials which cannot resist such high temperatures.

The appliance must not be supplied with water of hardness less than 12°F, nor with especially hard water (greater than 25°F); we recommend installing a water softener, properly calibrated and controlled - do not allow the residual hardness to fall below 15°F.

Screw a "T" piece union to the water inlet pipe with the blue collar. On one side of the "T" piece union, screw a tap for draining the appliance that can only be opened with the use of a tool (**Fig. 2, Rif.B**).

On the other side of the "T" piece union screw the safety valve supplied (**Fig. 2, Rif.A**).

Safety group complies with the European standard EN 1487

Some countries may require the use of hydraulic special safety devices; the installer must check the suitability of the safety device he tends to use.

Do not install any shut-off device (valve, cock, etc.) between the safety unit and the heater itself.

The appliance's drain outlet must be connected to a drain pipe of diameter at least equal to the of the outlet itself, with a funnel to permit an air gap of at least 20 mm for visual inspection. Use a hose to connect the safety group to the mains cold water supply; fit a cock if necessary (**Fig.2, Rif.D**).

In addition, a water discharge tube on the outlet (**Fig.2, Rif.C**) is necessary if the emptying tap is opened. When installing the safety device, do not tighten it fully down, and do not tamper with its settings.

It is necessary to connect the drain, which must always be left exposed to the atmosphere, with a drainage pipe that is installed sloping downwards in a place with no ice. If the network pressure is closed to the calibrated valve pressure, it will be necessary to apply a pressure reducer far away from the appliance. To avoid any possible damage to the mixer units (taps or shower) it is necessary to drain any impurities from the pipes

Electrical connection

It is mandatory, before installing the appliance, to perform an accurate control of the electrical system by verifying compliance with current safety standards, which is adequate for the maximum power absorbed by the water heater (refer to the data plate) and that the section of the cables for the electrical connection is suitable and complies with local regulations.

The manufacturer is not liable for damage caused by lack of grounding or anomalous power supply. Before starting up the appliance, check that the power rating matches that given on the nameplate. The use of multiplugs, extensions or adaptors is strictly prohibited.

It is strictly forbidden to use the piping from the plumbing, heating and gas systems for the appliance earthing connection. If the appliance is supplied with a power supply cable, should the latter need replacing, use a cable featuring the same characteristics (type H05VV-F 3x1,5 mm², 8,5 mm in diameter).

The power cable (H05VV-F 3x1.5 mm² dia. 8.5 mm) must be routed in the recess at the back of the appliance to the terminal block (**Fig. 7, Ref. M**). Tighten down the terminal screws to connect the individual wires securely. Secure the power supply cable in place using the special cable clamps provided with the appliance.

Use a two-pole switch conforming with national laws in force (contact gap of at least 3 mm, preferably equipped with fuses) to disconnect the appliance's power supply.

The appliance must be grounded with a cable yellow/green and longer than the phase cable) connected to the terminals marked  (**Fig.7, Rif.J**).

Before starting up the appliance, check that the power rating matches that given on the nameplate.

If the appliance is not supplied with a power supply cable, choose one of the following installation modes:

- Connection to mains with a rigid pipe (if the appliance has no cable clamp); use a cable with a minimum 3x1,5 mm² section;
- With a flexible cable (type H05VV-F 3x1,5 mm², 8,5 mm in diameter), qif the appliance is supplied with a cable clamp.

Startup and commissioning

Before powering up the appliance, fill the heater with mains water.

To do so, open the mains cock and the hot water tap until all the air has been vented from the boiler.

Check for water leaks from the flanges, from the by-pass pipe, tighten down the bolts not too much, if necessary (**Fig.5, Rif.C**)and/or the rings (**Fig.5**).

Power the appliance by actuating the switch.

N.B. If you carry out horizontal installation you need to configure the correct display of the display by pressing the "mode" button and the "eco" button simultaneously for 5 seconds.

MAINTENANCE (FOR QUALIFIED PERSONNEL)

All maintenance operations and service visits should be performed by a competent person (who have the skills required by the applicable norms in force).

Before calling your Technical Servicing Centre, check that the fault is not due to lack of water or power failure.

WARNING: disconnect the appliance from the mains before conducting any maintenance work.

Emptying the appliance

The appliance must be emptied if it is to be left unused for a long period and/or in premises subject to frost.

To drain the appliance, proceed as follows:

- disconnect the appliance from the electricity mains;
- close the cut-off valve, if installed (**Fig. 2, Ref. D**), or the main household water valve, if not;
- turn on the hot water tap (wash basin or bathtub);
- open the drain valve (**Fig. 2, Rif.B**).

Replacing parts (when necessary)

Remove the plastic housing to access the electrical equipment (**Fig. 7**).

To access the sensor mounting rods (**Fig. 7, Ref. K**) disconnect the cables and remove them from their seats, taking care not to bend them too much. When reassembling these parts, make sure that all the components are put back in their original positions.

The product is equipped with two dry heating elements (not in direct contact with the water) which, therefore, can be replaced without emptying the appliance. To replace a malfunctioning heating element (identified with a tester) disconnect the cable (**Fig. 4C, Ref. X**) and undo the screw (**Fig. 4C, Ref. V**). Remove the damaged heating element and replace it.

To access the anodes, first empty out the appliance.

Undo the bolts (**Fig. 5, Ref. C**) and remove the flanges (**Fig. 5, Ref. F**). The flanges are associated with both heating elements and anodes. During reassembly, make sure that the sensor mounting rods and heating elements are restored to their original positions (**Fig. 7 and 5**). Make sure that the flange plate marked H.E.1 or H.E.2 is installed in the position marked in the same way. Replace the flange gasket every time you reassemble the flange (**Fig. 6, Ref. Z**).

CAUTION! Swapping the heating elements will cause the appliance to malfunction. Work on one element at a time, and only disassemble the second one after the first one has been reinstalled.

Use only original parts from authorized service centres authorized by the manufacturer.

Periodical maintenance

The heating element (**R Fig. 6**) should be descaled every two years to ensure it works properly (R Fig. 6) approximately every two years (the frequency must be increased, if water is very hard).

If you prefer not to use special liquids for this operation, simply crumble away the lime deposit without damaging the heating element.

The magnesium anodes (**N Fig. 6**) must be replaced every two years (this does not apply to appliances with stainless steel boilers); however, the anode should be checked every year if the water is corrosive or chloride rich. To replace them, remove the heating elements and unscrew them from the brackets.

The bypass pipe (**X Fig. 5**) is inspected in the event of fault due to its obstruction. To inspect it remove the two rings (**W Fig. 5**).

After routine or extraordinary maintenance, - recommend filling its tank with water and draining it completely so as to remove any residual impurities. Use only original spare parts supplied by the manufacturer's authorised service centres

Safety valve

Regularly check that the overpressure device is not jammed or damaged; if it is, remove any scale or replace it. If the device has a lever or knob, operate it to:

- Drain the appliance, if necessary
- Check its operation from time to time.

USER INSTRUCTIONS

Advice for user

- Avoid positioning any objects and/or appliances that could be damaged by water leaks beneath the water heater.
- Should you not use any water for an extended period of time, you should:
 - disconnect the appliance from the electrical supply by switching the external switch to "OFF";
 - turn off the plumbing circuit taps;
- Hot water at above 50°C flowing out of the taps at the point of use could cause serious scalds or even death from burns. Children, the disabled and the elderly are more exposed to the risk of burns. It is strictly forbidden for the user to perform any routine or extraordinary maintenance.
To clean the external parts use a damp cloth soaked in soap and water.

Adjusting the temperature and activating the functions

The product is set to "Manual" by default, with a temperature setting of 70°C and the "ECO" function enabled. In case of a power failure or if the product is switched off using the button ON/OFF "U", the last shower set remains saved.

Slight noise may occur during the heating phase due to the water being heated.

Switch the appliance on by pressing the ON/OFF "U" button (**Rif. A**). During the heating phase, the lines on both sides of the display (**Rif. B**) remain on.

On first installation, the display must be oriented according to the installation of the product. If vertical no action is required; if horizontal, the display must be oriented accordingly by pressing the "MODE" (**Rif. L**) + "ECO" (**Rif. G**) simultaneously for 5 seconds.

Setting / adjusting the time

To change local time, when the machine is first switched on, the product automatically prompts you to set the correct time; during subsequent use the "SET" button (**Rif. H**) must be held down for 3 seconds.

Set or modify the clock by turning your finger around the "SET" key, and confirm by pressing "SET". Repeat the operation to set minutes.

For models equipped with the user interface shown in figure 8:

Operating Mode (Manual, Program 1, Program 2, Program 1 and 2).

Pressing the "MODE" key cycles through the operating modes (the selected mode is indicated on the display by the flashing symbol: "⌚ P1 ⌚ P2 🚿 MAN"). The selection cycles through the modes as follows: P1, P2, P1 and P2 together, Manual, P1 again, etc. Programs "P1" and "P2" are set by default to the times 07:00 and 19:00, with a temperature setting of 70 °C.

Manual mode (🚿 MAN on).

Enables you to set the water temperature. Turn your finger around the "SET" key until the display shows the desired temperature (Ref. E). The available temperature range is 40°C - 80°C.

Press "SET" to confirm and save the setting. The time (Ref. F) the product will take to reach the desired temperature can be displayed during both temperature selection and during heating itself. The display can show the number of showers by the number of "🚿" symbols that are on (Ref. E)

Program 1 (⌚ P1 on), Program 2 (⌚ P2 on) and Program 1 and 2 (⌚ P1 ⌚ P2 on)

These enable you to program up to two periods of the day in which hot water is required.

Press "MODE" until the symbol for the program you want starts flashing.

Now set the time at which you want to have hot water by turning your finger around the "SET" key (sets the time with a resolution of 30 minutes). Press "SET" to confirm and save the setting.

To set the water temperature, turn the "SET" key until the display shows the desired temperature setting (Ref. E) in the range 40°C - 80°C. Press "SET" to confirm and save the setting. Press "SET" again to start the unit running in mode "P1" or "P2". If you have selected "P1 and P2", repeat the time and temperature setting procedure for the second program as well. During periods in which hot water is not required, the water heating function is off. Programs "P1" and "P2" are equivalent to each other and can be programmed independently for greater flexibility.

If one of the programs ("P1", "P2" or "P1 and P2") is used in combination with the "ECO" function (see the "ECO function" section), the temperature is set automatically by the unit and you can only set the time at which hot water is to be made available.

N.B.: during all configuration procedures, if you do nothing for 5 seconds, the most recent setting is saved.

For models equipped with the user interface shown in figure 9:

Operating mode (Manual, Program1, Night).

Pressing the "MODE" key cycles through the operating modes (the selected mode is indicated on the display by the flashing symbol: "⌚ 🚿 🌙"). The selection cycles through the modes as follows: Program1, Manual, Night.

Program1 is set by default to run at 07:00, with two showers available.

Manual mode (🚿 on).

Enables you to set the water temperature. Turn your finger around the "SET" key until the display shows the desired temperature (Ref. E). The available temperature range is 40°C - 80°C.

Press "SET" to confirm and save the setting. The time (Ref. F) the product will take to reach the desired temperature can be displayed during both temperature selection and during heating itself. The display can show the number of showers by the number of "🚿" symbols that are on (Ref. E)

Program1 (⌚ on)

This enables you to program a period of the day in which hot water is required.

Press "MODE" until "⌚" starts flashing. Now set the time at which you want to have hot water by turning your finger around the "SET" key (sets the time with a resolution of 30 minutes). Press "SET" to confirm and save the setting. To set the water temperature, turn the "SET" key until the display shows the desired temperature setting (Ref. E) in the range 40°C - 80°C. Press "SET" to confirm and save the setting.

Press "SET" again to start the unit running in mode "⌚". During periods in which hot water is not required,

the water heating function is off. If the Program is used in combination with the “ECO” function (see the “ECO function” section), the temperature is set automatically by the unit and you can only set the time at which hot water is to be made available.

N.B.: during all configuration procedures, if you do nothing for 5 seconds, the most recent setting is saved.

Night Heating Mode (symbol on)

When the user chooses the night heating mode, the user will set the needed number of people for shower. Turn your finger around the “SET” key to display the number of persons per shower you wish to set. Press “SET” to confirm or wait 3 seconds before the system automatically confirm the selected number of people for shower. The heating time of the night mode is 23:00-7:00.

Wi-Fi Heating Mode (symbol on)

A smart remote control and programming of the heating mode is possible using the specific App "Aqua Ariston NET".

The app is free and available on Google play and App Store. Please refer to “Wi-Fi Function” paragraph.

ECO EVO FUNCTION

The “ECO” function is a software program that automatically “learns” user consumption levels, reducing heat loss to a minimum and maximising energy savings. The “ECO” software consists of an initial saving period of a week, when the product begins to operate at the temperature set. At the end of this “learning” week, the software adjusts water heating according to the user’s real needs which are automatically identified by the appliance. The product guarantees a minimum reserve of hot water even during periods in which water is not withdrawn. The hot water demand learning process, continues even after the first week. The process achieves maximum efficiency after four weeks of learning.

Activate the function by pressing the corresponding button, which will light up. In this mode, the manual selection of the temperature is possible, however changing it disables the “ECO” function.



Reactivate it by pressing the “ECO” (Ref. G) button, which will light.

In questa modalità, la selezione manuale della temperatura è possibile ma la sua modifica disattiva la funzione ECO. Reactivate it by pressing the “ECO” button.

Whenever the “ECO” function or the product is turned off and on again, the function will continue to learn the levels of consumption. In order to guarantee proper operation of the program, it is recommended not to disconnect the appliance from the mains. An internal memory ensures data storage for up to four hours without electricity, after which all acquired data is cancelled and the learning process will begin from the start. Each time the knob is rotated to set the temperature, the “ECO” function is automatically disabled and the relative writing turns off. The product continues to operate with the program selected, the ECO function is not active. To voluntarily cancel the acquired data, hold down the “ECO” button for more than 5 seconds. When the reset process is completed, “ECO” flashes quickly to confirm data cancellation.

SHOWER READY FUNCTION

The product is equipped with an intelligent function to minimise water heating time. Regardless of the temperature set by the user, the symbol  shower ready will turn on as soon as there is enough hot water for at least one shower (40 litres of mixed hot water at 40 °C).

Upon reaching sufficient hot water for a second shower a second   symbols will light up and so on (the maximum number of showers depends on the ability of the model purchased).

REMAINING TIME FUNCTION

The time remaining to reach the temperature set by the user (Ref. F) is shown in the centre of the display (Ref. E). The value is indicative and is an estimate of the “time remaining” parameter. The value is automatically updated during the heating phase.

ANTI-FREEZE FUNCTION

The anti-freeze function is the appliances automatic protection to avoid damages caused by very low temperatures below 5 °C, in the event in which the product is turned off during winter. It is recommended that the product remains plugged in to the mains power, even if it is inactive for a long time.

The function is enabled; activation is displayed on the display with “AF”. For all models, once the temperature rises to a safer level such as to avoid damage from ice and frost, the water heating is switched off again.

THERMAL DISINFECTION FUNCTION (ANTI-LEGIONELLA)

The anti-Legionella function is activated by default. It consists of a water heating/60°C temperature maintenance cycle for 1 hour which has a thermal disinfection action on the relative bacteria.

The cycle starts when the product is started up and when it is restarted after a power outage. If the product always functions at temperatures lower than 55°C, the cycle is repeated after 30 days. When the product is switched off, the anti-Legionella function is deactivated. If the equipment is switched off during the anti-Legionella cycle, the product switches off and the function is deactivated. At the end of the cycle, the use temperature returns to the temperature previously set by the user.

To activate/deactivate the function while the unit is running, hold down the "MODE" key for 3 sec. Set "Ab 1" (to activate the function) or "Ab 0" (to deactivate it) with the knob, and confirm by pressing "SET". To confirm that the function has been activated/deactivated as desired, the unit returns to normal operation.

RESET/DIAGNOSTICS

When any of the operation problems occur, the appliance goes into "fault status" and the corresponding error code flashes on the display (for example, E01). The error codes are the following:

- E01 - internal error of the board
- E04 - impressed current anode malfunction (corrosion protection is not guaranteed)
- E09 - excessive number of resets in fifteen minutes
- E10 - broken temperature probes (open or short circuited) - boiler outlet
- E11 - excessive water temperature detected by single sensor - boiler outlet
- E12 - general excessive water temperature (circuit board fault) - boiler outlet
- E14 - Failure to heat water with powered heating element - boiler outlet
- E15 - overheating caused by lack of water - boiler outlet
- E20 - broken temperature probes (open or short circuited) - boiler inlet
- E21 - excessive water temperature detected by single sensor - boiler inlet
- E22 - general excessive water temperature (circuit board fault) - boiler inlet
- E24 - failure to heat water with powered heating element - boiler inlet
- E25 - overheating caused by lack of water - boiler inlet
- E61 - internal malfunction of the circuit board (NFC communication)
- E62 - internal malfunction of the circuit board (NFC data damaged)
- E70 - Limescale - Limited mode

Error reset: reset the appliance by switching it off and on from the ON/OFF button (Rif.A).

If the cause of the malfunction disappears immediately when reset, the appliance resumes its regular operation. On the contrary, if the error code continues to appear on the display: contact the Technical Service Centre.

WI-FI FUNCTION

Aqua Ariston NET configuration

For further information about Wi-Fi configuration and the product registration procedure, refer to the enclosed quick start guide.

Creating an account

1. Download and install the app on your cellphone (the name of the app is given in the quick start guide)
2. Launch the app, click on REGISTRATION, and fill in all fields.
3. You will receive a confirmation email. Click on the link included in the email to activate your account.

The username is the same as your email address.

Wi-fi configuration and product registration

1. Press the Wi-Fi button. The “**WI-FI**” lamp starts flashing slowly (fig.10)
2. Hold the Wi-Fi button down for 5 seconds: the “**WI-FI**” lamp will start flashing quickly and the display will show the symbol “**AP**” (Fig. 11)
3. Launch the app and follow the guided procedure
4. If the connection is successful:
 - the symbol “**AP**” appears on the display
 - the “**WI-FI**” lamp remains steady on
 - the app displays a message to confirm registration

if the connection fails, check everything carefully and repeat the procedure from the start.

Note: the password may not contain Chinese characters. Change them if any are present.

App layout

The following instructions are included (Fig. 25)

- ON/OFF (**J**)
- Manual, Night and Programming modes (**L**)
- Button displaying the number of showers (**N**), this can be selected or removed by touching it lightly
- Communications status indicator (**O**)
- Energy saving button (**R**)
- Remaining time (**S**)
- Current water temperature (**T**)

Scroll to the right to display other pages.

Connection status description

	On	The Wi-Fi is connected to the home network
	Slow flashing	The Wi-Fi module is attempting to connect to the home network, or the connection has failed
	Rapid flashing	The Wi-Fi module is active
	Off	The Wi-Fi module is off
Symbol AP	On	The Wi-Fi is already active and can be connected to the home network.
Symbol WI-FI	On	Correctly configured and connected to the internet and Cloud

USEFUL INFORMATION

Before you clean the unit, make sure you have turned it off by setting its external switch to OFF. Do not use insecticides, solvents or aggressive detergents: these can damage the unit's painted and plastic parts.

If the water comes out cold

Disconnect the appliance from the power supply and have the following checked:

- the presence of voltage on the power terminal block (M Fig. 7);
- the circuit board;
- gli elementi riscaldanti della resistenza;
- inspect the bypass pipe (X Fig. 7);
- the sensor holder rods (K Fig. 7)

If the water comes out boiling hot (steam in the taps)

Disconnect the appliance from the electricity supply and have the following checked:

- the circuit board
- the amount of scale on the boiler and components;
- the sensor holder rods (K Fig. 7).

The hot water delivery is insufficient

Disconnect the appliance from the electricity supply and have the following checked:

- the pressure of the water mains;
- the condition of the deflector on the cold water intake pipe;
- the condition of the hot water pipe;
- the electrical components

Water trickling from the pressure safety device

During the healing phase, some water may trickle from the tap. This is normal. To prevent the water trickling, a suitable expansion vessel must be installed on the flow system. If the trickling continues even after the healing phase, have the following checked:

- device calibration;
- the pressure of the water mains.

Caution: Never obstruct the appliance outlet!

IF THE PROBLEM PERSISTS, NEVER ATTEMPT TO REPAIR THE APPLIANCE YOURSELF - ALWAYS HAVE THIS DONE BY A QUALIFIED TECHNICIAN.

The indicated data and specifications are not binding; the manufacturer reserves the right to modify them at his own discretion notification or replacement.

This product is in conformity with REACH regulations.



This product conforms to Directive WEEE 2012/19/EU.

The symbol of the crossed waste paper basket on the appliance and its packaging indicates that the product must be scrapped separately from other waste at the end of its service life. The user must therefore hand the equipment over to a sorted waste disposal facility for electro-technical and electronic equipment at the end of its service life.

Alternatively, he may return the equipment to the retailer at the time of purchase of a new equivalent type of appliance. Electronic equipment of size less than 25 cm can be handed over to any electronics equipment retailer whose sales area is at least 400 m² for disposal free of charge and without any obligation to purchase new product.

ALLGEMEINE SICHERHEITSANWEISUNGEN

1. **Die Anleitungen und Hinweise dieses Handbuchs genau lesen, da sie wichtige Informationen für eine sichere Installation, Bedienung und Wartung enthalten.**
Das vorliegende Handbuch ist ein wichtiger Teil des Produkts, zu dem es gehört. Es muss das Gerät bei Abtreten an einen anderen Eigentümer oder Benutzer und/oder Einfügen in eine andere Anlage stets begleiten.
2. Der Hersteller ist nicht haftbar für eventuelle Schäden an Personen, Tieren und Sachen, die durch nicht zweckmäßigen, falschen oder unvernünftigen Gebrauch oder durch mangelndes Einhalten der in dieser Broschüre enthaltenen Anweisungen entstehen.
3. Die Installation und Wartung des Geräts müssen durch qualifiziertes Fachpersonal und laut den Angaben in den entsprechenden Absätzen ausgeführt werden. Ein Zuwiderhandeln ist sicherheitsgefährdend und **enthebt** den Hersteller von jeder Art von Verantwortung.
4. Bestandteile der Verpackung (Klammern, Plastikbeutel, Styropor usw.) dürfen nie in Reichweite von Kindern gelassen werden, da sie für diese eine Gefahrenquelle darstellen.
5. **Die Verwendung des Geräts ist Kindern unter 8 Jahren oder Personen mit beschränkten Körper-, Wahrnehmungs- und Geistesfähigkeiten oder aber mangelnder Erfahrung und Kenntnis untersagt, vorbehaltlich unter Beaufsichtigung oder nachdem ihnen die nötigen Anleitungen für eine sichere Verwendung des Geräts erteilt wurden und sie die damit verbundenen Gefahren verstanden haben. Nie zulassen, dass Kinder mit dem Gerät spielen. Die Reinigung und Instandhaltung, die dem Benutzer obliegt, darf nie von Kindern ohne Beaufsichtigung ausgeführt werden.**
6. **Es ist verboten** das Gerät barfuß oder mit nassen Körperteilen zu berühren.
7. Vor Gebrauch des Gerätes und nach einem ordentlichen oder außerordentlichen Wartungseingriff ist es empfehlenswert den Tank des Geräts mit Wasser zu füllen und dann komplett zu entleeren, um etwaige Restunreinheiten zu entfernen.

8. Falls das Gerät über das Versorgungskabel verfügt, muss für den eventuellen Austausch desselben eine Vertrags-Kundendienststelle oder beruflich qualifiziertes Personal herangezogen werden.
9. Es ist Pflicht, an der Wassereintrittsleitung des Gerätes ein Sicherheitsventil anzubringen, dass den geltenden nationalen Normen entspricht. In den Ländern, in denen die EN 1487 Norm gilt muss die Sicherheitseinheit einen maximalen Druck von 0,7 MPa haben und mindestens einen Absperrhahn, ein Rückschlagventil, ein Sicherheitsventil und eine Unterbrechungsvorrichtung der Wasserlast umfasst.
10. Die Vorrichtung gegen Überdruck (Ventil oder Sicherheitseinheit) darf nicht manipuliert und muss regelmäßig betrieben werden, damit geprüft werden kann, dass sie nicht blockiert ist und um etwaige Kalkablagerungen zu beseitigen.
11. Während der Aufheizphase ist es normal, dass die Überdruck-Schutzvorrichtung tropft. Aus diesem Grund ist es nötig, den Ablauf, der jedenfalls immer offen bleiben muss, mit einem Entwässerungsschlauch in stetigem Gefälle zu einem eisfreien Ort verlaufend anzuschließen.
12. Wenn das Gerät über längere Zeit an einem frostgefährdeten Ort unbenutzt gelagert wird muss es unbedingt entleert und von der Netzversorgung abgetrennt werden.
13. Das an den Gebrauchshähnen mit einer Temperatur von über 50°C ausfließende Heißwasser kann unmittelbar schwere Verbrennungen verursachen. Kinder, behinderte und ältere Menschen sind diesem Risiko stärker ausgesetzt. Es empfiehlt sich daher, ein thermostatisches Mischventil am Wasserauslaufrohr des Geräts anzuschrauben.
14. Das Gerät darf sich weder in Berührung noch in der Nähe entflammbarer Elemente befinden.
15. Unter dem Gerätdürfen keine gegenstände positioniert werden, die z.B. durch ein eventuelles Wasserleck beschädigt werden könnten.

ANTILEGIONELLEN-FUNKTION

Legionellen sind eine Gattung stäbchenförmiger Bakterien, die ganz natürlich in Gewässern vorkommen. Die sogenannte „Legionärskrankheit“ ist eine Lungenentzündung, die durch das Einatmen von Wasserdämpfen, die diese Bakterien enthalten, hervorgerufen wird. Aus diesem Grund muss vermieden werden, dass das Wasser in einem Wasserboiler längere Zeit stagniert, daher sollte das Gerät mindestens einmal pro Woche verwendet oder geleert werden.

Die europäische Regel CEN/TR 16355 gibt Empfehlungen zur Verhinderung des Legionellenwachstums in Trinkwasser-Installationen. Bestehen darüber hinaus örtliche Normen, die weitere Beschränkungen zum Thema Legionellen enthalten, so müssen diese ebenfalls beachtet werden.

Der Thermostat dieses elektrisch-mechanischen Warmwasserspeichers ist bei Lieferung auf eine Arbeitstemperatur von über 60 °C eingestellt. Das Gerät kann daher eine zyklische thermische Desinfektion ausführen, um die Vermehrung von Legionellen zu begrenzen.

Achtung: während das Gerät den thermischen Desinfektionszyklus ausführt, kann die Wassertemperatur Verbrühungen verursachen. Achten Sie daher vor dem Bad oder der Dusche auf die Wassertemperatur.

TECHNISCHE EIGENSCHAFTEN

Für die technischen Eigenschaften muss auf die Angaben am Schild (Etikett in der Nähe der Ein- und Auslaufrohre) Bezug genommen werden.

TABELLE 1 - PRODUKTINFORMATIONEN				
Produktpalette		50	80	100
Gewicht	kg	21	27	32
Installation		Vertikal	Vertikal	Vertikal
Modell		Auf das Schild Eigenschaften Bezug nehmen		
Q_{elec}	kWh	7,290	7,290	7,099
$Q_{elec, week, smart}$	kWh	25,234	25,456	25,560
$Q_{elec, week}$	kWh	32,166	34,333	31,860
Lastprofil		M	M	M
L_{wa}			15 dB	
η_{wa}		40,0%	40,0%	39,6%
V40	l	77	110	115
Fassungsvermögen	l	45	65	80

Die Energieangaben in der Tabelle und die weiteren Angaben im Produktdatenblatt (Anhang A, Bestandteil des vorliegenden Handbuchs) sind gemäß EU 812/2013 und 814/2013 Vorschriften definiert.

Die Produkte ohne Etikett und ohne entsprechendes Blatt für Sätze von Warmwasserspeicher und Solarvorrichtungen, die vom Reglement 812/2013 vorgesehen sind, sind nicht für die Ausführung solcher Sätze bestimmt.

Mit einer intelligenten „Smart“-Funktion kann das Gerät den Verbrauch auf die Nutzungsprofile des Benutzers abstimmen.

Bei einer korrekten Verwendung hat das Gerät einen täglichen Verbrauch von „Qelec“ ($Q_{elec, week, smart} / Q_{elec, week}$), der unter dem eines gleichwertigen Geräts ohne Smart-Funktion liegt.

Die auf dem Energielabel angegebenen Daten gelten für ein vertikal installiertes Gerät.

Dieses Gerät erfüllt die internationalen Normen zur elektrischen Sicherheit IEC 60335-1 und IEC 60335-2-21.

Die CE-Kennzeichnung am Gerät bestätigt seine Konformität mit folgenden EG-Richtlinien, deren grundlegende Anforderungen es erfüllt:

- Niederspannungsrichtlinie (LVD): EN 60335-1, EN 60335-2-21, EN 60529, EN 62233 und EN 50106.
- Elektromagnetische Verträglichkeit (EMV): EN 55014-1, EN 55014-2, EN 61000-3-2 und EN 61000-3-3.
- RED-Richtlinie. ETSI 301489-1, ETSI 301489-17
- Richtlinie ROHS 2: EN 50581.
- ErP Energy related Products: EN 50440.
- Die EG-Konformitätserklärung kann im Internet unter folgendem Link abgerufen werden: <http://www.aristonthermo.com/en/download-area>

VORSCHRIFTEN ZUR ZUR INSTALLATION (für den Installateur)

Dieses Produkt ist - mit Ausnahme der horizontalen Modelle (siehe Tabelle 1) - ein Gerät, das zum ordnungsgemäßen Betrieb in vertikaler Position montiert werden muss. Nach erfolgter Installation und bevor Sie das Gerät mit Wasser füllen oder die Stromversorgung herstellen, sollten Sie sich mithilfe eines Prüfinstruments (z. B. Wasserwaage) vergewissern, dass das Gerät perfekt vertikal montiert ist. Das Gerät dient zur Erhitzung von Wasser auf eine Temperatur unter dem Siedepunkt.

Es wird an ein Trinkwassernetz angeschlossen, dass seinen Leistungen und Kapazitäten entspricht.

Vor dem Anschließen des Geräts sollten Sie:

- Prüfen, dass die Eigenschaften (siehe Typenschild) den Anforderungen des Kunden entsprechen.
- Prüfen, dass die Installation dem in den geltenden Vorschriften angegebenen IP-Grad (Schutz vor Eindringen von Flüssigkeiten) des Geräts übereinstimmt.
- Das Verpackungsschild und das Typenschild des Geräts lesen.

Dieses Gerät darf nur in Innenräumen in Übereinstimmung mit den geltenden Vorschriften installiert werden. Darüber hinaus müssen folgende Hinweise beachtet werden:

- **Feuchtigkeit:** installieren Sie das Gerät nicht in unbelüfteten und feuchten Räumen.
- **Frost:** installieren Sie das Gerät nicht in Räumen, die kritischen Temperaturen mit möglicher Eisbildung ausgesetzt sein können.
- **Sonne:** setzen Sie das Gerät nicht den direkten Sonnenstrahlen aus, auch durch Fensterscheiben.
- **Staub/Dampf/Gas:** installieren Sie das Gerät nicht in Räumen, die beispielsweise sauren Dämpfen, Staub oder Gas ausgesetzt sind.
- **Stromschwankungen:** schließen Sie das Gerät nicht direkt an eine Stromversorgung an, die keinen Schwankungsschutz hat.

Bei Zwischenwänden aus Ziegeln oder Backsteinen mit statischen Einschränkungen oder bei Wänden aus anderen als den angegebenen Materialien muss eine statische Prüfung des Haltesystems durchgeführt werden. Die Befestigungshaken für die Wand müssen das dreifache Gewicht des voll gefüllten Warmwasserspeichers tragen können. Wir empfehlen den Einsatz von Haken, die der jeweiligen Beschaffenheit der Wand, an die der Speicher installiert wird, entsprechen und einen Mindestdurchmesser von 12 mm aufweisen.

Es wird empfohlen, das Gerät (**Fig. 1, Rif.A**) so nah wie möglich an den Gebrauchsstellen zu installieren, um Wärmeverluste in den Rohren zu vermeiden.

Die Normen vor Ort können Einschränkungen für die Installation des Geräts im Badezimmer vorsehen, es müssen daher die von den geltenden Normen vorgesehenen Mindestabstände eingehalten werden. Um die verschiedenen Wartungseingriffe zu vereinfachen, muss im Innern der Kappe einen Freiraum von mindestens 50 cm vorgesehen werden, um auf die elektrischen Teile Zugriff zu haben.

Wahl der Einbaulage

Das Gerät kann wahlweise senkrecht oder waagrecht installiert werden (**Abb. 2**). Das Gerät zur waagerechten Installation im Uhrzeigersinn drehen, bis sich die Wasserleitungen auf der linken Seite befinden (Kaltwasserleitung unten). Jede sonstige Installation, die nicht der in **Abb. 2** gezeigten Einbauposition entspricht, ist unzulässig.

Wasseranschluss

Schließen Sie die Zu- und Ableitungen des Warmwasserspeichers mit Rohren oder Verbindungsstücken an, die nicht nur dem Betriebsdruck sondern auch den hohen Wassertemperaturen des Warmwasserspeichers, die im Normalfall 90 ° erreichen und sogar übersteigen können, standhalten. Daher sollten auf keinen Fall Materialien verwendet werden, die diesen Temperaturen gegenüber nicht resistent sind. Das Gerät darf nicht mit Wasser mit einer Härte geringer als 12 °F arbeiten; für sehr hartes Wasser (Härte größer als 25 °F) wird dagegen empfohlen, einen entsprechend kalibrierten und überwachten Enthärter zu verwenden, in diesem Fall darf die restliche Härte 15 °F nicht unterschreiten.

Schrauben Sie einen T-Anschluss an den mit einem blauen Ring gekennzeichneten Wassereingang des Gerätes. Schließen Sie an eine Seite dieser T-Verbindung einen Hahn zur Entleerung des Warmwassergehäuses (**Abb. 2, B**) an, der nur unter Zuhilfenahme eines Werkzeuges verstellbar werden kann, und an die andere Seite eine Überdruckschutzvorrichtung (**Abb. 2, A**).

SICHERHEITSEINHEIT GEMÄSS DER EUROPÄISCHEN NORM EN 1487

In einigen Ländern könnte der Gebrauch von spezifischen Sicherheits-Hydraulikvorrichtungen erforderlich sein, in Übereinstimmung mit den örtlichen Gesetzesanforderungen; es ist Aufgabe des qualifizierten Installateurs, der mit der Installation des Produktes beauftragt ist, die korrekte Eignung der zu gebrauchenden Sicherheitsvorrichtung einzuschätzen.

Es ist verboten, Sperrvorrichtungen (Ventile, Hähne, usw.) zwischen die Sicherheitsvorrichtung und den Boiler selbst zu schalten. Der Ablauf der Vorrichtung muss an eine Ablaufleitung mit einem Durchmesser, der mindestens gleich breit wie der des Geräteanschlusses ist, angeschlossen werden, mit einem Trichter, der einen Luftabstand von mindestens 20 mm lässt und die Sichtkontrolle gestattet. Mit flexiblem Schlauch den Einlauf der Sicherheitseinheit an das Kaltwassernetzrohr anschließen, wenn nötig mit einem Absperrhahn (**Abb. 2, D**).

Am Ablauf ist außerdem ein Ablaufschlauch anzubringen, über den das Wasser bei Öffnen des Entleerungshahnes ablaufen kann (**Abb. 2, C**).

Beim Anschrauben darf die Sicherheitseinheit nicht mit Gewalt bis zum Anschlag gedreht und nicht manipuliert werden. Sollte der Wasserdruck der Netzleitung sich dem der Eichwerte des Ventils annähern, ist ein Druckminderer vorzusehen, der so weit wie möglich vom Gerät entfernt zu installieren ist.

Sollten Sie sich für die Installation von Mischerguppen (Armaturen oder Dusche) entscheiden, entfernen Sie etwaige Verunreinigungen aus den Rohrleitungen, die diese beschädigen könnten.

Elektroanschluss

Vor der Installation des Gerätes müssen die elektrische Anlage und ihre Konformität mit den geltenden Sicherheitsnormen gewissenhaft kontrolliert werden; sie muss der maximalen Leistungsaufnahme des Warmwasserspeichers entsprechen (siehe Daten auf dem Typenschild) und der Querschnitt der Kabel für den elektrischen Anschluss muss mit den geltenden Normen übereinstimmen.

Der Hersteller des Gerätes übernimmt keine Verantwortung für eventuelle Schäden, die auf eine mangelhafte Erdung der Anlage oder auf eine fehlerhafte Stromversorgung zurückzuführen sind.

Klemmen Sie das Versorgungskabel mit Hilfe der mitgelieferten Kabelklemme an der Verschlusskappe fest. Mehrfachsteckdosen, Verlängerungskabel und Adapter sind nicht zulässig.

Benutzen Sie für die Erdung des Geräts auf keinen Fall die Rohre der Wasserversorgungs-, Heizungs- oder Gasanlage. Ist das Gerät mit einem Versorgungskabel ausgestattet, und sollte dieses ausgetauscht werden müssen, dann verwenden Sie bitte ausschließlich ein Kabel, das dieselben Eigenschaften aufweist (Typo H05VV-F 3x1,5 mm², Durchmesser 8,5 mm).

Das Anschlusskabel (Typ H05VV-F 3x1,5 mm², Durchmesser 8,5 mm) in die entsprechende Aufnahme hinten am Gerät einsetzen, zur Klemmleiste verlegen (**Abb. 7, Pos. M**) und dann die einzelnen Kabel mit den Klemmschrauben befestigen. Das Anschlusskabel mit den beiliegenden Kabelschellen fixieren. Zum Ausschluss des Geräts vom Netz muss ein zweipoliger Schalter benutzt werden, der mit den geltenden Normen des Nutzerlandes übereinstimmt (Öffnung der Kontakte von mindestens 3 mm, besser wenn mit Schmelzsicherungen ausgestattet).

Das Gerät muss auf jeden Fall geerdet werden; das Erdungskabel (Farbe gelb/grün und länger als die Phasenkabel) ist an der mit dem Symbolo  (**Fig.7, Rif.J**) gekennzeichneten Klemme zu befestigen.

Ist das Gerät nicht mit einem Versorgungskabel ausgestattet, dann ist zwischen folgenden Installationsmodalitäten zu wählen:

- Anschluss an Festnetz mit starrem Rohr (wenn das Gerät nicht mit einer Kabelklemme ausgestattet ist), dazu ein Kabel mit Querschnitt von mind. 3x1,5 mm² benutzen;
- mittels flexiblem Kabel (Typ H05VV-F 3x1,5mm², Durchmesser 8,5 mm), wenn das Gerät mit einer Kabelklemme bestückt ist.

Inbetriebnahme und Kontrolle

Füllen Sie den Warmwasserspeicher, bevor Sie diesen unter Spannung stellen, mit Wasser aus dem Versorgungsnetz. Zum Auffüllen öffnen Sie den Haupthahn der Hausanlage und den Warmwasserhahn bis alle Luft aus dem Gerät herausgeströmt ist. Eine Sichtprüfung auf Wasserlecks am Umgehungsrohr, auch an den Flanschen, durchführen und gegebenenfalls die Bolzen (**Fig.5, Rif.C**) und/oder Gewinderinge (**Fig.5**) etwas anziehen. Stellen Sie über den Schalter die Stromversorgung her.

Hinweis: Bei Modellen mit der in Abbildung 9 gezeigten Bedienblende muss bei horizontaler Installation die Anzeige auf dem Display angepasst werden. Dazu die Tasten „mode“ und „eco“ gleichzeitig 5 Sekunden lang gedrückt halten.

VORSCHRIFTEN FÜR DIE WARTUNG (für autorisiertes Personal)

Sämtliche Eingriffe und Wartungsarbeiten sind von dazu befugtem Fachpersonal (das die Anforderungen der geltenden Gesetze erfüllt) auszuführen.

Bevor Sie jedoch den Kundendienst zur Behebung eines möglichen Schadens anfordern, stellen Sie sicher, dass die Funktionsstörung nicht auf eine andere Ursache zurückzuführen ist, z.B. auf das zeitweise Fehlen von Wasser oder Strom.

Achtung: Das Gerät vor allen Eingriffen immer erst vom Stromnetz trennen.

Entleerung des Gerätes

Befindet sich das Gerät ungenutzt in einem Raum, der Frost ausgesetzt ist, ist es unumgänglich, das Gerät zu entleeren.

Entleeren Sie das Gerät wie folgt:

- Nehmen Sie das Gerät vom Stromnetz;
- Wenn vorhanden, schließen Sie den Absperrhahn (**Fig. 2, Rif. D**), ansonsten schließen Sie den Haupthahn der Hausanlage;
- Öffnen Sie den Warmwasserhahn (Waschbecken oder Badewanne);
- Öffnen Sie den Hahn (**Fig. 2, Rif.B**).

Auswechslung von Bauteilen

Nach dem Entfernen der Kunststoffabdeckung sind die elektrischen Komponenten zugänglich (**Abb. 7**).

Für einen Eingriff an den Stabsensoren (**Abb. 7, Pos. K**) müssen die Kabel abgeklemmt und aus ihren Aufnahmen genommen werden. Dabei darauf achten, dass sich die Kabel nicht zu sehr verbiegen. Beim Wiedereinbau gewissenhaft darauf achten, dass alle Komponenten wieder in ihrer ursprünglichen Einbauposition angebracht werden.

Das Gerät ist mit zwei Trocken-Heizwiderständen ausgestattet, die keinen direkten Kontakt zum Wasser haben und daher ausgewechselt werden können, ohne das Gerät zu entleeren. Für den Zugriff auf einen schadhafte(n) Heizwiderstand, der mit einem Tester überprüft wurde, muss das Kabel (**Abb. 4C, Pos. X**) abgeklemmt und die Schraube (**Abb. 4C, Pos. V**) gelöst werden. Den schadhafte(n) Heizwiderstand ausbauen und ersetzen. Für einen Zugriff auf die Opferanoden muss das Gerät vorher entleert werden.

Die Schrauben (**Abb. 5, Pos. C**) lösen und die Flansche (**Abb. 5, Pos. F**) abnehmen. Die Flansche sind mit den Heizwiderständen und Opferanoden verbunden. Beim Wiedereinbau darauf achten, dass die Stabsensoren und Heizwiderstände in ihre ursprüngliche Position gebracht werden (**Abb. 7 und 5**). Außerdem muss die Flanschplatte mit der Aufschrift H.E.1 oder H.E.2 in der gekennzeichneten Stellung montiert werden. Nach jeder Demontage möglichst die Dichtung des Flanschs auswechseln (**Abb. 6, Pos. Z**).

ACHTUNG! Werden die Widerstände vertauscht, kommt es zu Betriebsstörungen des Geräts. Arbeiten daher immer nur an einem Widerstand ausführen und den zweiten erst abmontieren, wenn der erste wieder eingebaut wurde.

Verwenden Sie lediglich Originalersatzteile.

Regelmäßige Wartung

Für den optimalen Wirkungsgrad des Geräts sollte etwa alle zwei Jahre der Kesselstein von den Widerständen (**R Fig. 6**) entfernt werden (bei sehr hartem Wasser öfter).

Wenn Sie für die Entkalkung keine zu diesem Zweck geeigneten Säuren einsetzen möchten, lässt sich die Kalkkruste auch abkratzen; achten Sie hierbei bitte darauf, das Schutzgehäuse des Widerstandes nicht zu beschädigen. Die Magnesiumanoden (**N Fig. 6**) müssen alle zwei Jahre ausgewechselt werden (Geräte mit Heizkessel aus Edelstahl ausgeschlossen). Bei aggressivem oder sehr chlorhaltigem Wasser muss der Zustand der Anode jedoch jährlich geprüft werden. Um sie auszuwechseln, müssen die Widerstände abmontiert und die Anoden vom Haltebügel abgeschraubt werden.

Das Umgehungsrohr (**X Fig. 5**) muss nur bei einer durch Verstopfung verursachten Störung inspiziert werden. Zur Inspektion die beiden Gewindinge (**W Fig. 5**) abschrauben.

Nach ordentlichen oder außerordentlichen Wartungsarbeiten sollte der Wassertank des Geräts befüllt und anschließend vollständig entleert werden, um mögliche zurückgebliebene Verunreinigungen zu beseitigen

Überdruckschutzvorrichtung

Regelmäßig prüfen, ob die Vorrichtung gegen Überdruck blockiert oder beschädigt ist und wenn nötig auswechseln oder die Kalkablagerungen entfernen.

Falls die Vorrichtung gegen Überdruck mit einem Hebel oder Drehschalter ausgestattet ist, muss dieser betätigt werden, um:

- das Gerät, wenn nötig, zu entleeren
- regelmäßig den korrekten Betrieb zu prüfen.

BEDIENUNGSHINWEISE FÜR DEN NUTZER

Empfehlungen an den Nutzer

- Stellen Sie keine Gegenstände und/oder Geräte unter den Warmwasserspeicher, die im Fall eines Wasseraustritts Schaden nehmen könnten.
- Sollte das Wasser längere Zeit nicht benutzt werden, ist es notwendig:
 - das Gerät von der Stromversorgung abzunehmen; stellen Sie hierzu den Außenschalter auf die Position "OFF"
 - die Hähne des Wasserkreislaufs zu schließen
- Warmes Wasser, das mit einer Temperatur von über 50°C aus den Hähnen austritt, kann sofort zu schweren Verbrennungen oder Verbrühungen führen. Für Kinder, Behinderte und ältere Menschen ist die Verbrennungsgefahr besonders groß. Der Nutzer darf weder ordentliche noch außerordentliche Wartungsarbeiten am Gerät vornehmen. Zur Reinigung der äußeren Teile reicht ein mit Seifenwasser befeuchtetes Tuch aus.

Einstellung der Temperatur und Aktivierung der Funktionen

Das Gerät ist standardmäßig auf „manuell“ mit einer Temperatur von 70°C eingestellt und die Funktion "ECO" ist aktiv. Bei Stromausfall oder wenn das Produkt über die ON/OFF-Taste "**U**", ausgeschaltet wird, bleibt die zuletzt eingestellte Temperatur gespeichert. Während der Heizphasen können Geräusche auftreten, die auf die Erhitzung des Wassers zurückzuführen sind

Die ON/OFF-Taste "**U**" (**Rif. A**) drücken, um das Gerät einzuschalten. Während der Heizphase sind die beiden Linien an beiden Seiten des Displays (**Rif. B**) eingeschaltet.

Bei der ersten Installation muss das Display je nach der Installationsart des Geräts ausgerichtet werden. Bei vertikaler Installation braucht nichts unternommen werden, bei horizontaler muss das Display entsprechend angepasst werden, indem die Tasten "MODE" (**Rif. L**) und "ECO" (**Rif. G**) gleichzeitig 5 Sekunden lang gedrückt gehalten werden.

Einstellung und Änderung der Ortszeit

Bei der ersten Inbetriebnahme fordert das Gerät den Bediener automatisch zur Einstellung der richtigen örtlichen Uhrzeit auf. Bei späteren Inbetriebnahmen muss dazu die Taste "SET" (**Rif. H**) drei Sekunden lang gedrückt gehalten werden. Die Stunden mit dem Drehknopf einstellen und zur Bestätigung die Taste "SET" drücken. Dann den Vorgang zur Einstellung der Minuten wiederholen.

Modelle mit der in Abbildung 8 gezeigten Bedienoberfläche:

Art der Programmierung (Manuell, Programm 1, Programm 2, Programm 1 und 2).

Bei jeder Berührung der Taste "MODE" wird eine andere Art der Programmierung eingestellt (angezeigt durch die entsprechende blinkende Anzeige: "P1 P2 MAN"). Die Auswahl der Funktionen erfolgt zyklisch in der folgenden Reihenfolge: P1, P2, P1 und P2 zusammen, manuell, erneut P1 usw. Die Programme „P1“ und „P2“ sind standardmäßig auf die Uhrzeiten 07.00 und 19.00 Uhr und eine Temperatur von 70 °C eingestellt

Betriebsart „Manuell“ (Symbol MAN leuchtet auf).

Ermöglicht die Einstellung der gewünschten Wassertemperatur. Mit dem Finger um die Schaltfläche „SET“ kreisen, bis auf dem die Display die gewünschte Temperatur angezeigt wird (Pos. E), der Einstellbereich beträgt 40 - 80 °C.

Die Einstellung wird durch Drücken der Taste „SET“ gespeichert. Sowohl während der Temperatureinstellung als auch beim Aufheizen kann die Wartezeit abgelesen werden, (Rif. F) bis das Gerät die eingestellte Temperatur erreicht. Auf dem Display wird die Anzahl der verfügbaren Duschen durch leuchtende Symbole  angezeigt (Pos. E)

Mit Programm 1 (Symbol P1 leuchtet auf), Programm 2 (Symbol P2 leuchtet auf) und Programm 1 und 2 (Symbol P1 P2 leuchtet auf)

können bis zu zwei Zeiträume für den Tag, an dem warmes Wasser benötigt wird, eingestellt werden. Taste "MODE" drücken, bis die Anzeige des gewünschten Programms zu blinken beginnt.

Nun mit dem Drehschalter die Uhrzeit einstellen, zu der warmes Wasser benötigt wird (Einstellung der Uhrzeit in 30-Minuten-Schritten). Die Einstellung der Uhrzeit wird durch Drücken der Taste „SET“ gespeichert.

Zur Einstellung der gewünschten Wassertemperatur die Schaltfläche „SET“ drehen, bis auf dem Display die gewünschte Temperatur angezeigt wird (Pos. E), der Einstellbereich beträgt 40 - 80 °C. Auf die Schaltfläche „SET“ drücken, um die Einstellung zu speichern. Die Taste „SET“ erneut drücken, um den Betrieb des Geräts in der Betriebsart „P1“ oder „P2“ zu starten. Falls „P1 und P2“ ausgewählt wurde, Uhrzeit und Temperatur auch für das zweite Programm einstellen. In Zeiträumen, in denen kein warmes Wasser benötigt wird, wird das Wasser nicht aufgeheizt. Die Programme „P1“ oder „P2“ sind gleichwertig und unabhängig voneinander programmierbar, was hohe Flexibilität gewährleistet. Wenn eine der Programmierfunktionen („P1“ oder „P2“ oder „P1 und P2“) aktiviert ist, ist der Drehschalter deaktiviert. Wenn die Parameter geändert werden sollen, muss die Taste „Set“ gedrückt werden.

Wenn eine der Programmierfunktionen („P1“ oder „P2“ oder „P1 und P2“) zusammen mit der Funktion „ECO“ verwendet wird (siehe Abschnitt „Funktion ECO EVO“), dann wird die Temperatur automatisch vom Gerät eingestellt. Es kann lediglich der Zeitraum eingestellt werden, in dem warmes Wasser zur Verfügung stehen soll.

Hinweis: Bei allen Einstellungen speichert das System die letzte Einstellung, wenn 5 Sekunden lang keine Eingabe erfolgt.

Modelle mit der in Abbildung 9 dargestellten Bedienoberfläche:

Art der Programmierung (Manuell, Programm 1, Nacht).

Bei jeder Berührung der Taste „MODE“ wird eine andere Art der Programmierung eingestellt (angezeigt durch die entsprechende blinkende Anzeige: „M N U“). Die Auswahl der Funktionen erfolgt zyklisch in der folgenden Reihenfolge: Programm 1, Manuell, Nacht. Programm 1 ist standardmäßig auf die Schaltzeit 07:00 mit zwei verfügbaren Duschen voreingestellt.

Modalità Manuale (simbolo M acceso).

Ermöglicht die Einstellung der gewünschten Wassertemperatur. Mit dem Finger um die Schaltfläche „SET“ kreisen, bis auf dem die Display die gewünschte Temperatur angezeigt wird (Pos. E), der Einstellbereich beträgt 40 - 80 °C.

Die Einstellung wird durch Drücken der Taste „SET“ gespeichert. Sowohl während der Temperatureinstellung als auch beim Aufheizen kann die Wartezeit abgelesen werden, (Rif. F) bis das Gerät die eingestellte Temperatur erreicht. Auf dem Display wird die Anzahl der verfügbaren Duschen durch leuchtende Symbole  angezeigt (Pos. E)

Programm 1 (das Symbol leuchtet)

Dient zur Einstellung einer Schaltzeit für den Tag, an dem man Warmwasser benötigt.

Auf die Schaltfläche „MODE“ drücken, bis das Symbol  blinkt. Dann die Uhrzeit einstellen, zu der man Warmwasser benötigt. Dazu mit dem Finger um die Schaltfläche „SET“ kreisen (Auswahl der Uhrzeit in 30-Minuten-Intervallen). Auf die Schaltfläche „SET“ drücken, um die Einstellung zu speichern. Zur Einstellung der gewünschten Wassertemperatur die Schaltfläche „SET“ drehen, bis auf dem Display die gewünschte Temperatur angezeigt wird (**Pos. E**), der Einstellbereich beträgt 40 - 80 °C. Auf die Schaltfläche „SET“ drücken, um die Einstellung zu speichern.

Erneut auf die Schaltfläche „SET“ drücken, um das Gerät in der Betriebsart „“ einzuschalten. Im Zeitraum, für den nicht ausdrücklich die Verwendung von Warmwasser gewünscht ist, ist die Wassererwärmung deaktiviert. Bei einem gleichzeitigen Gebrauch der Programm- und ÖKO-Funktion (siehe den Abschnitt „Öko-Funktion“) wird die Temperatur automatisch vom Gerät eingestellt und der Benutzer kann nur die gewünschte Schaltzeit für die Verfügbarkeit von Warmwasser wählen.

HINWEIS: Für allen Einstellungen gilt, dass das Gerät die letzte Einstellung speichert, wenn 5 Sekunden lang keine Eingabe vorgenommen wird.

Betriebsart Nachtheizung (das Symbol leuchtet)

Bei der Wahl der Betriebsart „Nachtheizung“ muss der Benutzer die Anzahl der Personen für die Dusche einstellen. Mit dem Finger um die Schaltfläche „SET“ kreisen, bis auf dem Display die gewünschte Personenanzahl für die Dusche angezeigt wird. Auf die Schaltfläche „SET“ drücken, um die Einstellung zu speichern, oder 3 Sekunden lang warten, damit das System die gewählte Anzahl automatisch bestätigt.

Die Schaltzeit für die Nachtheizung beträgt 23:00 - 07:00.

Betriebsart WLAN-Heizung (das Symbol leuchtet)

Mit der spezifischen App „Aqua Ariston NET“ kann der Benutzer den Heizmodus auch von unterwegs überprüfen oder programmieren. Die App ist kostenlos über Google Play und im App Store erhältlich. Siehe hierzu den Abschnitt „WLAN-Funktion“.

FUNKTION ECO

Bei der Funktion „ECO“ handelt es sich um eine Software, mit der die Verbrauchsgewohnheiten des Benutzers automatisch eingelernt werden. Auf diese Weise können Wärmeverluste auf ein Minimum reduziert werden und es wird optimal Energie gespart. Die Betriebsweise der Software „ECO“ besteht aus einer ersten, eine Woche dauernden Einlernzeit, während der das Gerät zunächst mit der eingestellten Temperatur arbeitet. Nach dieser Woche „Einlernen“ regelt die Software das Aufheizen des Wassers nach dem tatsächlichen Bedarf des Benutzers, der automatisch vom Gerät erkannt wird. Auch in Zeiträumen, in denen kein Warmwasserverbrauch vorgesehen ist, hält das Gerät Warmwasserreserven zur Verfügung.

Das Einlernen des Warmwasserbedarfs wird auch nach der ersten Woche fortgesetzt. Nach vier Wochen Einlernen ist der höchste Wirkungsgrad erreicht. Um die Funktion zu aktivieren, die entsprechende Taste drücken, die dann aufleuchtet „ECO“ (**Rif. G**). In dieser Betriebsart ist die manuelle Temperatureinstellung möglich, allerdings wird dadurch die Funktion „ECO EVO“ deaktiviert. Um sie wieder einzuschalten, erneut die Taste „ECO“ drücken.

Jedes Mal, wenn die Funktion „ECO“ oder das Gerät selbst ausgeschaltet und wieder eingeschaltet wird, setzt die Funktion das Einlernen der Verbrauchsgewohnheiten fort. Um den korrekten Betrieb des Programms zu gewährleisten, wird empfohlen, das Gerät nicht vom Stromnetz zu trennen. Ein interner Speicher gewährleistet, dass die Daten bis zu 4 Stunden ohne Stromversorgung gespeichert bleiben. Danach werden alle erfassten Daten gelöscht und der Einlernvorgang beginnt von vorn.

Beim Umkreisen mit dem Finger der Schaltfläche „SET“ zur Einstellung der Temperatur wird die ÖKO-Funktion automatisch deaktiviert und die zugehörige Meldung ausgeblendet.

Das Gerät funktioniert weiterhin in der programmierten Betriebsart, die Öko-Funktion ist jedoch deaktiviert.

Um die Dateneingabe zu löschen, die Schaltfläche „ECO“ länger als 5 Sekunden gedrückt halten.

Wenn der Reset-Vorgang abgeschlossen ist, blinkt die Angabe „ECO“ in kurzer Abfolge zur Bestätigung, dass die Daten gelöscht wurde.

FUNKTION SHOWER READY

Das Gerät ist mit einer intelligenten Funktion ausgestattet, um die Zeit für das Aufheizen des Wassers auf ein Minimum zu reduzieren. Unabhängig von der vom Benutzer eingestellten Temperatur leuchtet das Symbol  "Shower Ready" auf, sobald ausreichend Warmwasser für mindestens eine Dusche zur Verfügung steht (40 Liter auf 40 °C gemischtes Warmwasser). Wenn ausreichend Warmwasser auch für eine zweite Dusche zur

Verfügung steht, leuchtet ein zweites Symbol „Shower ready“   auf und so weiter (die maximale Anzahl von Duschen hängt vom Fassungsvermögen des betreffenden Geräts ab).

VERBLEIBENDE ZEIT

In der Mitte des Displays (**Ref. F**) wird die verbleibende Zeit bis zum Erreichen der vom Benutzer eingestellten Temperatur angezeigt. Es handelt sich dabei um einen Richtwert, der für den Parameter „verbleibende Zeit“ geschätzt wird. Der Wert wird während des Aufheizens automatisch aktualisiert.

FROSTSCHUTZFUNKTION

Bei der Frostschutzfunktion handelt es sich um eine automatische Schutzfunktion des Geräts, die Schäden durch sehr niedrige Temperaturen unter 5 °C verhindert, falls das Gerät im Winter ausgeschaltet wird. Es wird empfohlen, das Gerät auch bei längerer Nichtbenutzung an das Stromnetz angeschlossen zu lassen.

Die Funktion ist aktiv; wenn sie sich ein schaltet, wird auf dem Display „AF“ angezeigt.

Bei allen Modellen wird das Aufheizen des Wassers wieder abgeschaltet, sobald die Temperatur so weit gestiegen ist, dass Schäden durch Gefrieren ausgeschlossen sind.

FUNKTION „THERMISCHER DESINFEKTION ZYKLUS“ (LEGIONELLENBEKÄMPFUNG)

Die Anti-Legionellen-Funktion ist standardmäßig aktiviert. Sie erfolgt als ein Zyklus aus Aufheizen des Wassers auf 60 °C und Temperaturhalten für die Dauer von 1 Stunde, um die betreffenden Bakterien mittels thermischer Desinfektion zu eliminieren.

Der Zyklus startet bei der ersten Einschaltung des Geräts und bei jeder Wiedereinschaltung nach einem Stromausfall. Falls das Gerät permanent mit Temperaturen unter 55 °C betrieben wird, wird der Zyklus nach 30 Tagen wiederholt. Bei ausgeschaltetem Gerät ist der Legionellenschutz deaktiviert. Wird das Gerät während der Ausführung des Anti-Legionellen-Zyklus ausgeschaltet, so wird die Funktion deaktiviert. Nach Abschluss eines Zyklus geht die Betriebstemperatur wieder auf die zuvor vom Benutzer eingegebene Temperatur zurück.

Während der thermischen Desinfektion zeigt das Display abwechselnd die Wassertemperatur und die Angabe „Ab-“ an. Um die Funktion zu aktivieren bzw. zu deaktivieren, während das Gerät in Betrieb ist, die Schaltfläche „mode“ 3 Sekunden lang gedrückt halten. Den Drehschalter auf „Ab 1“ (Aktivierung der Funktion) oder „Ab 0“ (Deaktivierung der Funktion) einstellen und zur Bestätigung die Schaltfläche „SET“ antippen. Zur Bestätigung, dass die Aktivierung bzw. Deaktivierung erfolgt ist, schaltet das Gerät in den normalen Betriebszustand.

RESET/DIAGNOSE

Beim Auftreten von Betriebsstörungen schaltet sich das Gerät in den „Fehlermodus“ und der entsprechende Fehlercode blinkt auf dem Display (z.B. E01). Folgende Fehlercodes können angezeigt werden:

E01 - interner Fehler der Leiterplatte

E04 - Störung der Fremdstromanode (Korrosionsschutz nicht gewährleistet)

E09 - zu viele Resets innerhalb von 15 Minuten

E10 - Temperatursonden defekt (offen, oder Kurzschluss) - Ablauf Kessel

E11 - von einzelnen Sensor erfasste Übertemperatur des Wassers - Ablauf Kessel

E12 - allgemeine Übertemperatur (Störung der Leiterplatte) - Ablauf Kessel

E14 - Wasser wird nicht aufgeheizt, obwohl Stromversorgung des Heizwiderstands eingeschaltet ist - Ablauf Kessel

E15 - Überhitzung durch zu wenig Wasser - Ablauf Kessel

E20 - Temperatursonden defekt (offen oder Kurzschluss) - Zulauf Kessel

E21 - von einzelnen Sensor erfasste Übertemperatur des Wassers - Zulauf Kessel

E22 - allgemeine Übertemperatur (Störung der Leiterplatte) - Zulauf Kessel

E24 - Wasser wird nicht aufgeheizt, obwohl Stromversorgung des Heizwiderstands eingeschaltet ist - Zulauf Kessel

E25 - Überhitzung durch zu wenig Wasser - Zulauf Kessel

E61 - interner Fehler der Leiterplatte (NFC-Kommunikation)

E62 - interner Fehler der Leiterplatte (NFC-Daten beschädigt) E70 - Verkalkung - eingeschränkter Betrieb aktiv

E70 - Kalkablagerungen vorhanden - Eingeschränkte Betriebsart aktiviert

Fehlerreset: Um das Gerät zurückzusetzen, mit der ON/OFF-Taste (A) aus- und wieder einschalten.

Wenn die Ursache des Fehlers beseitigt wurde, nimmt das Gerät nach dem Reset sofort den normalen Betrieb wieder auf. Andernfalls wird der Fehlercode weiterhin auf dem Display angezeigt. Wenden Sie sich in diesem Fall an den Kundendienst.

WLAN-FUNKTION

Konfigurieren von Aqua Ariston NET

Weitere Auskünfte zur WLAN-Konfiguration und zur Produktregistrierung finden Sie in der beiliegenden Kurzanleitung.

Erstellen eines Benutzerkontos

1. Laden Sie die App für Ihr Mobilgerät herunter (die Bezeichnung der App finden Sie in der Kurzanleitung).
2. Rufen Sie die App auf, tippen Sie auf die Schaltfläche REGISTRIERUNG und füllen Sie alle Felder aus.
3. Öffnen Sie die E-Mail mit der Bestätigung der Anmeldung und tippen Sie auf den Link für die Kontoaktivierung.

Der Benutzername ist Ihre E-Mail-Adresse.

Konfigurieren der WLAN-Verbindung und Registrieren der Produkte

1. Tippen Sie auf die WLAN-Schaltfläche. Die zugehörige Kontrollleuchte **WI-FI** blinkt langsam (Abb. 10)
2. Tippen Sie erneut 5 Sekunden lang auf die WLAN-Taste. Die betreffende Kontrollleuchte **WI-FI** blinkt in kurzer Abfolge und das Display zeigt das Symbol **AP** an (Abb. 11).
3. Rufen Sie die App auf und folgen Sie den Anweisungen der Bedienungsführung.
4. Die Verbindung ist vorschriftsgemäß hergestellt, wenn:
 - auf dem Display das Symbol **AP** erscheint.
 - die Kontrollleuchte **WI-FI** anhaltend leuchtet.
 - die App die Bestätigungsmeldung der erfolgten Registrierung anzeigt.

Wenn der Verbindungsaufbau nicht erfolgreich war, müssen Sie den Vorgang überprüfen und die oben genannten Schritte wiederholen.

Hinweis: Das Kennwort darf keine chinesischen Schriftzeichen enthalten. Ändern Sie es gegebenenfalls.

Layout der App

Es sind folgende Anleitungen enthalten (Abb. 25)

- EIN/AUS (**J**)
- Betriebsart Manuell, Nacht und Programmierung (**L**)
- Schaltfläche mit Anzahl der Duschen (**N**), die durch Antippen ausgewählt oder gelöscht werden können
- Statusanzeige der Signalübertragung (**O**)
- Energiespartaste (**R**)
- Information zur Restdauer (**S**)
- Momentane Temperatur des Wassers (**T**)

Wenn Sie nach rechts scrollen, werden weitere Seiten angezeigt.

Beschreibung des Verbindungsstatus

Schaltfläche 	Leuchtet	Das WLAN-Modul ist mit dem privaten Netzwerk verbunden
	Blinkt langsam	Das WLAN-Modul verbindet sich gerade mit dem privaten Netzwerk oder der Verbindungsaufbau war nicht erfolgreich
	Blinkt schnell	Das WLAN-Modul ist eingeschaltet.
	Verlöscht	Das WLAN-Modul ist ausgeschaltet.
Symbol AP	Leuchtet	Das WLAN-Modul ist schon aktiv und kann mit dem privaten Netzwerk verbunden werden.
Symbol WI-FI	Leuchtet	Korrekt konfiguriert und mit dem Internet und der Cloud verbunden

NÜTZLICHE HINWEISE

Vergewissern Sie sich vor der Reinigung des Geräts, dass der Ein/Aus-Schalter auf OFF steht und das Gerät ausgeschaltet ist. Verwenden Sie keine Insektenvernichtungsmittel, Lösemittel oder aggressiven Reiniger, die lackierte Teile oder Kunststoff angreifen.

Wenn nur kaltes Wasser fließt:

Unterbrechen Sie die Stromversorgung und überprüfen Sie:

- das Anliegen von Spannung an der Stromversorgungs-Klemmleiste der Platine (M Abb. 7).
- die Elektronikplatine.
- die Heizelemente des Heizwiderstands.
- die Bypassleitung (X Abb. 7).
- die Stabsensoren (K Abb. 7)

Bei zu heißem Wasser (Dampf in den Hähnen)

Unterbrechen Sie die Stromversorgung und überprüfen Sie:

- die Elektronikplatine
- den Verkalkungsgrad des Heizkessels und der Komponenten;
- die Sensoren-Trägerstangen (K Fig. 7).

Ungenügende Warmwasserbereitung

Unterbrechen Sie die Stromversorgung und überprüfen Sie:

- den Wasserdruck im Trinkwassernetz.
- den Zustand des Umlenblechs (Strahlregler) der Kaltwasserzulaufleitung.
- den Zustand der Warmwasserleitung.
- die elektrischen Komponenten.

Austreten von Wasser an der Überdruck-Schutzvorrichtung

Das Tropfen dieser Vorrichtung während der Heizphase ist als normal anzusehen. Um ein solches Tropfen zu vermeiden ist die Vorlaufanlage mit einem Ausdehnungsgefäß zu versehen.

Falls die Leckage außerhalb der Heizperiode auftritt, müssen Sie Folgendes überprüfen lassen:

- die Einstellung des Geräts.
- den Wasserdruck im Trinkwassernetz.

Achtung: Verstopfen Sie auf keinen Fall die Austrittsöffnung der Schutzvorrichtung!

VERSUCHEN SIE NICHT, DAS GERÄT SELBST ZU REPARIEREN SONDERN WENDEN SIE SICH IN JEDEM FALL AN QUALIFIZIERTES FACHPERSONAL.

Bei den Daten und Eigenschaften handelt es sich um unverbindliche Angaben. Der Hersteller behält sich das Recht vor, alle erforderlichen Änderungen ohne Vorankündigung oder Ersatz vorzunehmen.

Dieses Produkt entspricht dem Reglement REACH.



Diese Produkt entspricht der Richtlinie WEEE 2012/19/EG

Das auf dem Gerät aufgedruckte Symbol der durchgestrichenen Mülltonne bedeutet, dass das Produkt getrennt vom allgemeinen Hausmüll entsorgt und einer Sammelstelle für getrennte Entsorgung von elektrischen und elektronischen Geräten zugeführt oder vom Händler beim Kauf eines Neugerätes gleicher Art zurückgenommen werden muss. Der Anwender ist verantwortlich dafür, dass das Gerät bei seinem Lebensende ordnungsgemäß entsorgt wird. Die ordnungsgemäße Entsorgung und darauf folgende Zuführung des Altgeräts zum Recycling sowie einer umweltfreundlichen Behandlung und Entsorgung trägt dazu bei, eventuelle negative Auswirkungen auf die Umwelt und die Gesundheit zu vermeiden, und fördert das Recycling der Materialien, aus denen das Gerät besteht. Weitere Informationen hinsichtlich der verfügbaren Entsorgungsmöglichkeiten können Sie bei Ihrer Gemeinde oder bei dem Händler einholen, bei dem das Gerät gekauft wurde.

ALGEMENE VEILIGHEIDSINSTRUCTIES

1. **Lees de instructies en waarschuwingen in deze handleiding aandachtig: zij geven u belangrijke aanwijzingen voor een veilige installatie en een veilig gebruik en onderhoud.**
Deze handleiding maakt integraal en wezenlijk deel uit van het product. De handeling moet altijd bij het toestel blijven, ook wanneer het toestel aan een andere eigenaar of gebruiker wordt doorgegeven en/of naar een andere installatie wordt overgebracht
2. De constructeur wordt niet verantwoordelijk geacht voor eventuele schade aan personen, dieren en voorwerpen voortvloeiend uit oneigenlijk, verkeerd en onredelijk gebruik of ten gevolge van het niet naleven van de instructies in deze handleiding.
3. Het installeren en het onderhoud van het toestel moeten door professioneel gekwalificeerd personeel worden uitgevoerd volgens de aanwijzingen in de betreffende paragrafen. Gebruik uitsluitend originele reserveonderdelen. Wanneer bovenstaande voorschriften niet worden nageleefd, kan dit de veiligheid in gevaar brengen en **vervalt** alle verantwoordelijkheid van de constructeur.
4. Verpakkingsmateriaal (nietjes, plastic zakjes, piepschuim, enz.) mag niet binnen bereik van kinderen worden gelaten omdat die een bron van gevaar kunnen betekenen.
5. **Het toestel mag door kinderen vanaf 8 jaar en door mensen met beperkte lichamelijk en zintuiglijke of geestelijke capaciteiten, of zonder ervaring of de nodige kennis, worden gebruikt, mits zij onder toezicht staan, of nadat zij instructies hebben gekregen betreffende een veilig gebruik van het toestel en de gevaren inherent aan dit gebruik ten volle hebben begrepen. Kinderen mogen niet met het toestel spelen. De reiniging en het onderhoud, bedoeld om door de gebruiker te worden uitgevoerd, mag niet door kinderen worden uitgevoerd als zij niet onder toezicht staan**
6. **Het is verboden** om het toestel op blote voeten of met natte lichaamsdelen aan te raken.
7. Vooraleer het toestel te gebruiken en na een interventie voor gewoon of buitengewoon onderhoud, is het aanbevolen om de tank van het toestel met water te vullen en daarna volledig leeg weg-

- spoelen.
8. Als het toestel met een elektrische voedingskabel is uitgerust, dient u zich tot een erkend assistentiecentrum of tot professioneel gekwalificeerd personeel te wenden indien deze kabel moet worden vervangen.
 9. Het is verplicht om een veiligheidsklep op de waterinlaatleiding aan te schroeven, die conform is met de nationale normen. In landen waar de norm EN 1487 van kracht is, moet de maximale druk van de veiligheidsgroep 0,7 MPa bedragen. Bovendien moet de groep minstens een afsluitkraan, een terugslagklep, een veiligheidsklep en een voorziening voor onderbreking van de hydraulische belasting bevatten.
 10. Er mag niet met de beveiliging tegen overdruk (klep of veiligheidsgroep) worden geknoeid en u moet deze beveiliging regelmatig laten werken om te controleren of die niet geblokkeerd is en om eventuele kalkaanslag te verwijderen.
 11. Druppelverlies uit de beveiliging tegen overdruk is **normaal** tijdens de fase waarin het water wordt opgewarmd. Om deze reden is het noodzakelijk om de afvoer aan te sluiten, die evenwel open moet worden gelaten, met een drainagebuis die continu schuin naar beneden moet aflopen en ijsvrij is.
 12. Het is absoluut noodzakelijk om het toestel leeg te maken en van het elektriciteitsnet los te koppelen indien het gedurende lange tijd ongebruikt in een lokaal blijft waar vorst optreedt.
 13. Warm water dat met een temperatuur van meer dan 50° C uit de kranen stroomt, kan onmiddellijk ernstige brandwonden veroorzaken. Kinderen, mensen met een handicap en bejaarden zijn meer aan dit risico blootgesteld. Het is daarom aanbevolen om een thermostatische mengkraan te gebruiken, die u moet aanschroeven op de leiding waar het water uit het toestel komt. Deze leiding is met een rode kraag gemarkeerd.
 14. Er mogen geen ontvlambare elementen in contact met het toestel en/of in de buurt ervan aanwezig zijn.
 15. Vermijd om onder het toestel te gaan staan en om er voorwerpen te plaatsen die schade kunnen oplopen in geval er bijvoorbeeld water uit het toestel lekt.

ANTILEGIONELLAFUNCTIE

Legionella is een soort bacterie in de vorm van een staafje, die op alle bronwater op natuurlijke wijze aanwezig is. De "legionairsziekte" bestaat uit een bepaalde vorm van longontsteking, veroorzaakt door het inademen van waterdamp die deze bacterie bevat. In deze optiek is het noodzakelijk om te vermijden dat het water lange tijd in de waterverwarmer stagneert; dit betekent dat de waterverwarmer minstens elke week moet worden gebruikt of leeggemaakt. De Europese norm CEN/TR 16355 levert aanwijzingen wat de goede praktijken betreft die men moet toepassen om de proliferatie van legionella in drinkbaar water te voorkomen. Wanneer er lokale normen bestaan die andere beperkingen opleggen wat het thema legionella betreft, dan moeten die eveneens worden toegepast. Deze waterverwarmer met accumulatie van het elektromechanische type wordt verkocht met een thermostaat die een werktemperatuur van meer dan 60°C heeft. Het toestel is bijgevolg in staat om een thermische ontsmettingscyclus uit te voeren, geschikt om het vermenigvuldigen van de legionellabacterie in de tank te beperken.

Aandacht: terwijl het toestel de cyclus voor thermische ontsmetting uitvoert, kan de hoge temperatuur van het water brandwonden veroorzaken. Let dus goed op voor de temperatuur van het water voordat u een bad of een douche neemt.

TECHNISCHE KENMERKEN

Raadpleeg het gegevensplaatje (etiket in de buurt van de waterinlaat- en wateruitlaatleidingen) voor de technische kenmerken.

Productgamma		50	80	100
Gewicht	kg	21	27	32
Installatie		Verticale	Verticale	Verticale
Modello		Fare riferimento alla targhetta caratteristiche		
Q_{elec}	kWh	7,290	7,290	7,099
$Q_{elec, week, smart}$	kWh	25,234	25,456	25,560
$Q_{elec, week}$	kWh	32,166	34,333	31,860
Laadprofiel		M	M	M
L_{wa}			15 dB	
η_{wa}		40,0%	40,0%	39,6%
V40	I	77	110	115
Inhoud	I	45	65	80

De technische gegevens in de tabel en de andere gegevens vermeld in de productfiche (Bijlage A, die integraal deel uitmaakt van deze handleiding) zijn gedefinieerd volgens de EU-richtlijnen 812/2013 en 814/2013. Producten zonder etiket en bijhorende fiche voor waterverwarmingssystemen met zonnepanelen, voorzien door de verordening 812/2013, zijn niet bestemd voor de uitvoering van dergelijke installaties.

Het apparaat is uitgerust met een smart-functie, waarmee het verbruik kan worden aangepast aan de gebruiksprofielen van de gebruiker.

Bij correct gebruik heeft het apparaat een dagelijks verbruik in overeenstemming met de "Q_{elec} (Q_{elec, week, smart}/Q_{elec, week}) dat lager is dan dat van een vergelijkbaar product zonder smart-functie.

De gegevens op het energielabel hebben betrekking op een verticaal geïnstalleerd product.

Dit apparaat voldoet aan de internationale elektrische veiligheidsnormen IEC 60335-1; IEC 60335-2-21.

De plaatsing van de CE-markering op het apparaat garandeert de conformiteit met de volgende EU Richtlijnen, waarvan het aan de fundamentele vereisten voldoet:

- Laagspanningsrichtlijn (LVD): EN 60335-1, EN 60335-2-21, EN 60529, EN 62233, EN 50106.
- Elektromagnetische compatibiliteit (EMC): EN 55014-1, EN 55014-2, EN 61000-3-2, EN 61000-3-3.
- Richtlijn RED. ETSI 301489-1, ETSI 301489-17
- Richtlijn ROHS 2: EN 50581.
- ErP Energie-gerelateerde producten: EN 50440.
- De EG-conformiteitsverklaring is online beschikbaar via de volgende link:
<http://www.aristonthermo.com/en/download-area>

HET TOESTEL INSTALLEREN (voor de installateur)

Met uitzondering van de horizontale modellen (tabel 1) is dit product een toestel dat in verticale stand moet worden geïnstalleerd om correct te werken. Op het einde van de installatie, en dus voordat u het toestel met water vult en elektrisch gaat voeden, moet u een controle-instrument gebruiken (vb. een waterpas) om de effectieve verticale stand van de montage te controleren

Het toestel dient om water te verwarmen op een temperatuur lager dan het kookpunt. Het moet aangesloten zijn op een netwerk voor toevoer van sanitair water dat afgestemd is op basis van de prestaties en de inhoud ervan.

Voordat u het toestel gaat aansluiten, moet u:

- Controleren of de kenmerken (zie gegevensplaatje) overeenkomen met de behoeften van de klant.
- Controleren of de installatie conform is met de IP-graad (bescherming tegen het binnendringen van vloeistoffen) van het toestel volgens de geldende normen.
- Lezen wat op het etiket van de verpakking en op het identificatieplaatje met de kenmerken staat.

Dit toestel is ontworpen om uitsluitend binnen in lokalen geïnstalleerd te worden die in overeenstemming zijn met de geldende normen en vereist bovendien dat de volgende waarschuwingen worden nageleefd met betrekking tot:

- **Vochtigheid:** het toestel niet in gesloten (niet geventileerde) of vochtige lokalen installeren.
- **Vorst:** het toestel niet installeren in omgevingen waar de temperaturen kunnen dalen tot een kritiek niveau, met gevaar voor ijsvorming.
- **Zonnestralen:** het toestel niet rechtstreeks blootstellen aan zonnestralen, ook als er ruiten aanwezig zijn
- **Stof/dampen/gassen:** het toestel niet installeren wanneer er bijzonder agressieve omgevingen aanwezig zijn, zoals zure dampen, stof of omgevingen verzadigd met gassen.
- **Elektrische ontladingen:** het toestel niet rechtstreeks installeren op elektrische lijnen die niet tegen spanningsschommelingen zijn beschermd

Indien de muren gebouwd zijn met bakstenen of holle blokken, scheidingswanden met beperkte stabiliteit of in ieder geval ander metselwerk dan aangegeven, dan is het nodig om vooraf een statische controle van het draagsysteem uit te voeren. De haken voor bevestiging op de muur moeten van die aard zijn dat ze een gewicht kunnen dragen dat het drievoud is van de waterverwarmer gevuld met water.

Het is aanbevolen om haken van minstens 12 mm diameter te gebruiken. (Fig. 3)

Het is aanbevolen om het toestel (Fig. 1, Rif.A) zo dicht mogelijk bij de verbruikspunten te installeren, om warmteverlies langs de leidingen te beperken.

De plaatselijke normen kunnen beperkingen voorzien voor het installeren van het toestel in de badkamer, respecteer daarom de minimale afstanden die door de geldende normen worden opgelegd.

Om de onderhoudsinterventies te vergemakkelijken, dient u een vrije ruimte rond het kapje van minstens 50 cm te voorzien om bij de elektrische onderdelen te kunnen komen.

Installatie in meerdere posities

Het product kan zowel verticaal als horizontaal geïnstalleerd worden (Fig. 2). Bij een horizontale installatie dient u het apparaat naar rechts te draaien, zodanig dat de waterleidingen zich aan de linkerkant bevinden (koudwaterleiding onder). Elke andere installatie die afwijkt van de weergegeven installatie in (Fig. 2) is verboden.

Wateraansluiting

Sluit de ingang en de uitgang van de waterverwarmer aan op leidingen en koppelingen die bestand zijn tegen de werkingsdruk maar ook tegen de temperatuur van het warm water, die normaal gezien 90° C en meer kan bereiken. Het is daarom afgeraden om materialen te gebruiken die niet tegen dergelijke temperaturen bestand zijn. Het toestel mag niet werken met water waarvan de hardheid lager is dan 12 °F, of met water met zeer grote waterhardheid (meer dan 25 °F), in dit geval is het aanbevolen om een waterverzachter te gebruiken die correct gekalibreerd en gecontroleerd is, zodat de resterende waterhardheid onder 15 °F daalt. Op de waterinlaatleiding van het toestel, gemarkeerd met een blauwe kraag, sluit u een "T"-koppeling aan.

Op deze koppeling schroeft u aan de ene kant een kraan om de waterverwarmer leeg te laten lopen (Fig. 2, Rif.B) die enkel kan worden bediend met behulp van een gereedschap, en aan de andere kant een beveiliging tegen overdruk (Fig. 2, Rif.A).

Veiligheidsgroep conform met de Europese norm EN 1487

Sommige landen vereisen het gebruik van specifieke hydraulische beveiligingen (zie afbeelding hierna voor de landen van de Europese Gemeenschap), in overeenstemming met de vereisten van plaatselijke wetten. Het is de taak van de gekwalificeerde installateur, belast met het installeren van het product, om te beoordelen of de te gebruiken beveiliging geschikt is volgens de geldende voorschriften.

Het is verboden om afsluiters (kleppen, kranen, enz.) tussen de beveiliging en de waterverwarmer te plaatsen.

De afvoeruitgang van het toestel moet aangesloten worden op een afvoerleiding waarvan de diameter minstens gelijk is aan de aansluitdiameter van het toestel, via een trechter die een spleet van minimum 20 mm laat. Deze opening biedt de mogelijkheid om een visuele controle uit te voeren. Sluit de ingang van de beveiligingsgroep via een flexibele leiding aan op de buis van koud leidingwater, gebruik hiervoor indien nodig een afsluitkraan (**Fig.2, Rif.D**).

Voorzie ook een leiding om het water af te voeren wanneer de kraan wordt geopend op de verwarmer te ledigen; breng deze leiding aan op de uitgang (**Fig.2, Rif.C**).

Wanneer u de beveiligingsgroep aanschroeft, mag u die niet volledig aanschroeven tot tegen de aanslag en niet forceren.

Wanneer de druk op het distributienet in de buurt ligt van de instellingswaarden van de klep, is het noodzakelijk om een drukregelaar toe te passen, die u zo ver mogelijk van het toestel opstelt. Indien u eventueel beslist om menggroepen te installeren (kranen of douchemengkraan), moet u eventuele onzuiverheden uit de leidingen afdalen omdat die deze groepen kunnen beschadigen.

Elektrische aansluiting

Voordat u het toestel installeert, is het verplicht om een nauwkeurige controle van de elektrische installatie uit te voeren om de conformiteit ervan met de geldende veiligheidsnormen na te gaan, en op te controleren of de installatie geschikt is voor het maximale vermogen opgenomen door de waterverwarmer (raadpleeg de gegevens op het plaatje) en of de doorsnede van de kabels voor de elektrische aansluitingen geschikt is en conform met de geldende normen.

De constructeur van het toestel is niet verantwoordelijk voor eventuele schade veroorzaakt door het ontbreken van de aarding van de installatie of door problemen met de elektrische voeding.

Vooraleer het toestel in werking te stellen, moet u controleren of de netspanning overeenstemt met de waarde op het plaatje van de toestellen. Verdeelstekkers, verlengkabels en adapters zijn verboden.

Het is verboden om de leidingen van de waterinstallatie, verwarmingsleidingen en gasleidingen te gebruiken om de aarding van het toestel op aan te sluiten. Indien het toestel met een voedingskabel is uitgerust en deze kabel aan vervanging toe is, moet u een kabel gebruiken met dezelfde kenmerken (type H05VV-F 3x1,5 mm², diameter 8,5 mm).

De voedingskabel (type H05VV-F 3 x 1,5 mm², diameter 8,5 mm) moet in de daarvoor bestemde zitting aan de achterkant van het apparaat worden geplaatst, zodat de kabel bij het klemmenblok komt (**Fig. 7, Ref. M**); zet de afzonderlijke draden van de kabel vast met de daarvoor bestemde schroeven. Zet de voedingskabel vast met de speciale bijgeleverde kabelklemmen.

Om het toestel van het net af te sluiten, moet een bipolaire schakelaar worden gebruikt die beantwoordt aan de geldende nationale normen (opening tussen de contacten minstens 3 mm, maar beter indien met zekeringen uitgerust).

Het is verplicht om het toestel te aarden; de aardingskabel (die geel-groen moet zijn en langer dan de kabels van de fasen) moet op de klem ter hoogte van het symbool  (**Fig.7, Rif.J**) worden bevestigd. Indien er geen voedingskabel bij het toestel is meegeleverd, moet de installatiewijze worden gekozen uit de volgende mogelijkheden:

- aansluiting op het vast net met vast leiding (als het toestel niet van kabelklemmen is voorzien), gebruik een kabel met 3x1,5 mm² als minimale doorsnede;
- met een flexibele kabel (type H05VV-F 3x1,5 mm², diameter 8,5 mm), wanneer er een kabelklem bij hettoestel meegeleverd is.

Testen en inschakelen van het apparaat

Vul het apparaat eerst met water voordat u het inschakelt.

Voor het vullen opent u de hoofdkraan van de waterleiding en die van het warme water totdat alle lucht uit de boiler is. Voer een visuele inspectie uit op eventuele waterlekken vanuit de flenzen en de bypass-leidingen; draai de bouten (Fig.5, Ref.C) en/of de kranen (Fig.5) eventueel voorzichtig aan. Zet het apparaat aan met de schakelaar.

N.B. voor de modellen met een gebruikersinterface moet bij horizontale installatie de correcte weergave van het display geconfigureerd worden door de toetsen "MODE" en "ECO" tegelijkertijd 5 seconden ingedrukt te houden.

ONDERHOUD (VOOR GEKWALIFICEERD PERSONEEL)

Alle ingrepen en onderhoudsactiviteiten moeten door erkende installateurs worden uitgevoerd (installateurs die in het bezit zijn van de rekvisieten die door de geldende normen worden vastgesteld).

Voordat u de Technische Servicedienst inschakelt omdat u een storing vermoedt, dient u te controleren of deze storing niet afhankelijk is van andere oorzaken, zoals bijvoorbeeld een tijdelijke onderbreking van de toevoer van water of elektriciteit.

Let op: koppel het apparaat los van de netvoeding voordat u werkzaamheden verricht.

Legen van het apparaat

U dient het apparaat te legen indien het ongebruikt in een vertrek wordt geplaatst waar het mogelijk kan vriezen.

Als dit nodig is, kunt u het apparaat als volgt legen:

- koppel het apparaat los van de netvoeding;
- draai de afsluitkraan dicht, indien geïnstalleerd (Fig. 2, Rif. D), anders de hoofdkraan van de woning;
- draai de warmwaterkraan open (wastafel of badkuip);
- draai de kraan open (Fig. 2, Ref. B).

Eventuele vervanging van onderdelen

Door het plastic kapje te verwijderen, kunt u bij de elektrische onderdelen komen (Fig. 7).

Om werkzaamheden uit te voeren aan de steunassen van de sensoren (Fig. 7, Rif. K) moeten de kabels worden losgemaakt en uit hun zitting worden verwijderd; pas op dat u ze niet te veel buigt. Let er bij het opnieuw monteren op dat alle onderdelen weer in hun oorspronkelijke posities worden geplaatst.

Het product is voorzien van twee droge verwarmingselementen (die niet in direct contact komen met het water), deze kunnen dus vervangen worden zonder dat het apparaat gelegeerd hoeft te worden. Om een slecht werkend verwarmingselement te verwijderen, wat vastgesteld is door middel van een tester, koppelt u de kabel los (Fig. 4C, Ref. X) los en draait u de schroef los (Fig. 4C, Ref. V). Verwijder het beschadigde element en vervang het.

Om werkzaamheden aan de anodes te kunnen uitvoeren, moet het apparaat eerst gelegeerd worden.

Draai de bouten los (Fig. 5, Ref. C) en verwijder de flenzen (Fig. 5, Ref. F). De flenzen zijn verbonden met verwarmingselementen en anodes. Let bij het opnieuw monteren erop dat de steunassen van de sensoren en de verwarmingselementen in de oorspronkelijke posities worden teruggeplaatst (Fig. 7 en 5). Let erop dat de flensplaat met de code H.E.1 of H.E.2 in de positie met dezelfde code wordt gemonteerd. Na elke verwijdering wordt aanbevolen om de pakking van de flens te vervangen (Fig. 6, Ref. Z).

LET OP! Het omkeren van de verwarmingselementen leidt tot een slechte werking van het apparaat. Vervang één element tegelijk en demonteer het tweede element pas nadat u het eerste heeft teruggeplaatst. Gebruik alleen originele vervangingsonderdelen van erkende assistentiecentra van de fabrikant, anders vervalt de conformiteit van het apparaat met het (Italiaanse) Ministerieel Besluit 174.

Regelmatig onderhoud

Om goede prestaties van het apparaat te krijgen, moeten de verwarmingselementen (**R Fig. 6**) eenmaal per jaar worden losgehaald (bij zeer hard water moeten de verwarmingselementen vaker worden losgehaald).

Als u geen speciale kalkverwijderingsvloeistoffen wilt gebruiken, kunt u de kalkkorsten met de hand van de elementen verwijderen door ze te verkrummelen. Let op dat u de buitenkant van het element niet beschadigt. De magnesiumanodes (**N Fig. 6**) moeten om de twee jaar worden vervangen (behalve bij producten met een boiler van roestvrij staal); bij hard water of water met veel chloor moet de toestand van de anode echter jaarlijks worden gecontroleerd. Om de anode te verwijderen moet u de verwarmingselementen demonteren en ze losschroeven van de steunbeugel. De bypass-leiding (**X Fig. 5**) hoeft alleen geïnspecteerd te worden bij een storing als gevolg van een verstopping van de leiding. Om de inspectie uit te voeren draait u de twee uiteinden los (**W Fig. 5**).

Na gewoon of buitengewoon onderhoud moet het reservoir gevuld worden met water en vervolgens geleegd, om eventuele resterende verontreinigingen te verwijderen.

Gebruik uitsluitend originele vervangingsonderdelen.

Overdrukmechanisme

Controleer regelmatig of het overdrukmechanisme niet geblokkeerd of beschadigd is, en vervang het zo nodig of verwijder de kalkafzettingen.

Als het overdrukmechanisme voorzien is van een hendel of een knop, druk hier dan op om het volgende te doen:

- Het apparaat te legen, indien nodig
- De correcte werking regelmatig te controleren.

GEBRUIKSVOORSCHRIFTEN VOOR DE GEBRUIKER

Aanbevelingen voor de gebruiker

- Zet geen voorwerpen en/of apparaten onder de boiler die beschadigd kunnen raken door eventuele waterlekken.
- Als het apparaat lang niet gebruikt zal worden moet u:
 - de stroom naar het apparaat afsluiten door de externe schakelaar op "OFF" te zetten
 - de kranen van het hydraulische circuit dichtdraaien
- Het warme water dat met een temperatuur van meer dan 50 °C uit de kranen komt, kan ernstige brandwonden of overlijden door brandwonden veroorzaken. Kinderen, gehandicapten en ouderen lopen de meeste risico's op brandwonden. Het is verboden voor gebruikers om gewoon en buitengewoon onderhoud aan het apparaat uit te voeren. Voor het schoonmaken van de uitwendige onderdelen gebruikt u een vochtige doek met wat zeepsop.

Regeling van de temperatuur en inschakeling van functies

Het product is standaard ingesteld op "Handmatig", met een temperatuur die ingesteld is op 70°C en de functie "ECO" ingeschakeld. Bij een stroomuitval of als het product wordt uitgeschakeld met de ON/OFF-toets "⏻", blijft de laatst ingestelde temperatuur op het display staan.

Tijdens de verwarmingsfase kunt u een licht geluid horen door de verwarming van het water.

Druk op de ON/OFF-toets "⏻" (**Ref. A**) om het apparaat aan te zetten. Tijdens de verwarmingsfase zijn de twee lijnen op beide zijden van het display (**Ref. B**) verlicht.

Bij de eerste inschakeling moet het display worden georiënteerd volgens de installatie van het product. Als de installatie verticaal is, is er geen actie nodig; als de installatie horizontaal is, moet het display worden georiënteerd door tegelijkertijd de toetsen "MODE" (**Ref. L**) + "ECO" (**Ref. G**) gedurende 5 seconden ingedrukt te houden.

Instellen/wijzigen van de tijd

Bij de eerste inschakeling vraag het product automatisch om de huidige tijd in te stellen. Bij volgende inschakelingen of wijzigingen van de tijd moet de toets "SET" (**Ref. H**) 3 seconden ingedrukt worden gehouden. Stel de huidige tijd in of wijzig deze door uw vinger rond de toets "SET" te draaien; bevestig door op de toets "SET" te drukken. Herhaal dit om de minuten in te stellen of te wijzigen.

Modellen met de gebruikersinterface die afgebeeld is in figuur 8:

Werkingsmodi (Handmatig, Programma 1, Programma 2, Programma 1 en 2).

Bij elke druk op de toets "MODE" wordt de werkingsmodus geselecteerd (op het display aangegeven doordat het overeenkomstige symbool gaat knippen: "⊖P1 ⊖P2 MAN"). De selectie van de functies is cyclisch en volgt deze volgorde: P1, P2, P1 en P2 samen, Handmatig, opnieuw P1 enz. De programma's "P1" en "P2" zijn standaard vooraf ingesteld voor de tijden 07:00 en 19:00 en op een temperatuur van 70 °C.

Handmatige modus (symbool MAN brandt).

Hiermee kan de gewenste temperatuur van het water worden ingesteld. Draai uw vinger rond de toets "SET" tot de gewenste temperatuur wordt weergegeven op het display (Ref. E), het regelingsinterval is van 40°C - 80°C. Druk op de toets "SET" om de instelling op te slaan. Zowel tijdens de temperatuurselectie als tijdens de verwarming kan de wachttijd worden weergegeven (Ref. F) die het apparaat nodig heeft om de gewenste temperatuur te bereiken. Op het display kan het aantal douches worden weergegeven dat beschikbaar is op basis van de brandende symbolen "⊖" (Ref. E)

Programma 1 (symbool ⊖P1 brandt), Programma 2 (symbool ⊖P2 brandt) en Programma 1 en 2 (symbool ⊖P1 ⊖P2 brandt)

Hiermee kunt u twee tijden op de dag programmeren waarop u warm water wilt hebben.

Druk op de toets "MODE" tot de symbolen van het gewenste programma beginnen te knippen.

Nu kunt u de tijd instellen waarop u warm water wilt hebben, door uw vinger rond de toets "SET" te draaien (selectie van de tijd in intervallen van 30 minuten). Druk op de toets "SET" om de instelling op te slaan.

Om de gewenste temperatuur van het water in te stellen draait u de toets "SET" tot de gewenste temperatuur wordt weergegeven op het display (Ref. E), het regelingsinterval is van 40°C - 80°C. Druk op de toets "SET" om de instelling op te slaan. Druk nogmaals op de toets "SET" om de werking van het apparaat in de modus "P1" of "P2" te starten. Als "P1 en P2" geselecteerd is, herhaalt u de instelling van de tijd en van de temperatuur voor het tweede programma. Gedurende de periodes dat er naar verwachting niet uitdrukkelijk warm water zal worden gebruikt, is de verwarming van het water uitgeschakeld. De afzonderlijke programma's "P1" en "P2" zijn gelijk en zijn onafhankelijk te programmeren voor een grotere flexibiliteit.

Als een van de programmeringsfuncties ("P1" of "P2" of "P1 en P2") wordt gebruikt in combinatie met de "ECO"-functie (zie de paragraaf "ECO"-functie), dan wordt de temperatuur automatisch ingesteld door het apparaat en kan alleen het gewenste tijdstip voor de beschikbaarheid van warm water worden ingesteld.

NB: wanneer de gebruiker voor welke instelling dan ook binnen 5 seconden geen handeling uitvoert, slaat het systeem de laatste instelling op.

Modellen met de gebruikersinterface die afgebeeld is in figuur 9:

Werkingsmodus (Handmatig, Programma 1, Nacht)

Bij elke druk op de toets "MODE" wordt de werkingsmodus geselecteerd (op het display aangegeven doordat het overeenkomstige symbool gaat knippen: "⊖ MAN ☞"). De selectie van de functies is cyclisch en volgt deze volgorde: Programma1, Handmatig, Nacht.

Programma1 is standaard vooraf ingesteld op het tijdstip 07:00, met twee douchebeurten beschikbaar.

Handmatige modus (symbool MAN brandt).

Hiermee kan de gewenste temperatuur van het water worden ingesteld. Draai uw vinger rond de toets "SET" tot de gewenste temperatuur wordt weergegeven op het display (Ref. E), het regelingsinterval is van 40°C - 80°C.

Druk op de toets "SET" om de instelling op te slaan. Zowel tijdens de temperatuurselectie als tijdens de verwarming kan de wachttijd worden weergegeven (Ref. F) die het apparaat nodig heeft om de gewenste temperatuur te bereiken. Op het display kan het aantal douches worden weergegeven dat beschikbaar is op basis van de brandende symbolen "⊖" (Ref. E)

Programma1 (symbool ⊖ brandt)

Hiermee kunt u een tijdstip op de dag programmeren waarop u warm water wilt hebben.

Druk op de toets "MODE" tot het symbool "⊖" begint te knippen. Nu kunt u de tijd instellen waarop u warm water wilt hebben, door uw vinger rond de toets "SET" te draaien (selectie van de tijd in intervallen van 30 minuten). Druk op de toets "SET" om de instelling op te slaan. Om de gewenste temperatuur van het water in

te stellen draait u de toets "SET" tot de gewenste temperatuur wordt weergegeven op het display (**Ref. E**), het regelinterval is van 40°C - 80°C. Druk op de toets "SET" om de instelling op te slaan.

Druk nogmaals op de toets "SET" om de werking van het apparaat in de modus "☺" te starten. Gedurende de periodes dat er naar verwachting niet uitdrukkelijk warm water zal worden gebruikt, is de verwarming van het water uitgeschakeld. Als de programmeringfunctie wordt gebruikt in combinatie met de "ECO"-functie (zie de paragraaf "ECO"-functie), dan wordt de temperatuur automatisch ingesteld door het apparaat en kan alleen het gewenste tijdstip voor de beschikbaarheid van warm water worden ingesteld.

NB: wanneer de gebruiker voor welke instelling dan ook binnen 5 seconden geen handeling uitvoert, slaat het systeem de laatste instelling op.

Modus nachtverwarming (symbool brandt)

Als de modus nachtverwarming wordt gekozen, moet de gebruiker het aantal personen dat wil douchen kiezen. Draai met uw vinger rond de toets "SET" tot het gewenste aantal personen voor de douche wordt weergegeven op het display. De toets "SET" om de instelling op te slaan of wacht 3 seconden tot het systeem het geselecteerde aantal automatisch bevestigt.

De tijdsperiode voor verwarming in de tijdsmodus is 23:00 - 07:00

Modus Wifi-verwarming (symbool brandt)

Met de speciale app "Aqua Ariston NET" kan de verwarmingsmodus op afstand worden bediend en geprogrammeerd. De app is gratis en beschikbaar in Google Play en App Store. Zie de paragraaf "Wifi-functie"

ECO-FUNCTIE

De "ECO"-functie is een softwareprogramma dat automatisch de verbruiksniveaus van de gebruiker "aanleert", waardoor verspilling van warmte tot een minimum wordt beperkt en er zoveel mogelijk energie wordt bespaard. De werking van de "ECO"-software bestaat uit een eerste opslagperiode die een week duurt. Tijdens deze periode begint het product te werken op de ingestelde temperatuur. Aan het einde van de "aanleerweek" regelt de software de verwarming van het water op basis van de reële behoefte van de gebruiker, die automatisch is vastgesteld door het apparaat. Het product garandeert een minimale reserve van warm water, ook in de perioden waarin er geen warm water wordt gebruikt.

Het proces van het aanleren van de behoefte aan warm water gaat ook na de eerste week door. Het proces bereikt de maximale efficiëntie na vier weken aanleren.

Om de functie in te schakelen drukt u op de toets "ECO" (**Ref. G**), die gaat branden. In deze modus is handmatige selectie van de temperatuur mogelijk, maar hierdoor wordt de ECO-functie uitgeschakeld.

Om de modus opnieuw in te schakelen drukt u opnieuw op de toets "ECO".

Telkens wanneer de "ECO"-functie of het apparaat wordt uitgeschakeld en weer ingeschakeld, blijft de functie de verbruiksniveaus aanleren. Om een correcte werking van het programma te garanderen, wordt geadviseerd om het apparaat niet los te koppelen van de netvoeding. Een intern geheugen zorgt ervoor dat de gegevens maximaal 4 uur worden bewaard zonder elektriciteit; hierna worden alle aangeleerde gegevens gewist en start het aanleerproces vanaf het begin opnieuw. Telkens wanneer u met uw vinger rond de toets "SET" draait om de temperatuur in te stellen, wordt de "ECO"-functie automatisch uitgeschakeld en verdwijnt de tekst ECO.

Het apparaat blijft echter werken in de gekozen programmeermodus, met de ECO-functie uitgeschakeld.

Om de aangeleerde gegevens vrijwillig te wissen, houdt u de toets "ECO" langer dan 5 seconden ingedrukt. Wanneer het resetten voltooid is, knippert de tekst "ECO" snel ter bevestiging dat de gegevens gewist zijn.

FUNCTIE SHOWER READY

Het apparaat is uitgerust met een intelligente functie om de verwarmingstijden van het water tot een minimum te beperken. Wat de door de gebruiker ingestelde temperatuur ook is, het symbool  shower ready gaat branden zodra er genoeg warm water is voor minimaal één douche (40 liter water gemengd tot 40 °C). Bij het bereiken van voldoende warm water voor een tweede douche gaat een tweede symbool  branden, enzovoort (het maximale aantal douches is afhankelijk van de capaciteit van het aangeschafte model).

FUNCTIE RESTERENDE TIJD

In het midden van het display wordt de resterende tijd weergegeven (**Ref. F**) tot de door de gebruiker ingestelde tijd bereikt is (Ref. E). De waarde is indicatief en is een schatting van de parameter "resterende tijd". De waarde wordt automatisch geactualiseerd tijdens het verwarmen.

ANTIVRIESFUNCTIE

De antivriesfunctie is een automatische bescherming van het apparaat om schade door zeer lage temperaturen onder de 5 °C te voorkomen, in het geval dat het apparaat wordt uitgeschakeld in de winter. Wij raden aan om het apparaat aangesloten te houden op de netvoeding, ook tijdens lange perioden van inactiviteit. De functie is ingeschakeld; dit wordt op het display aangegeven met de tekst "AF". Voor alle modellen geldt dat als de temperatuur stijgt tot een veilig niveau waarin schade door ijs en bevroering voorkomen wordt, de verwarming van het water weer uitgeschakeld wordt.

FUNCTIE "THERMISCHE DESINFECTIECYCLUS" (ANTI-LEGIONELLA)

De functie anti-legionella is standaard ingeschakeld. Deze bestaat uit een cyclus van verwarming/handhaving van de watertemperatuur op 60°C gedurende 1 uur, zodat er een thermische desinfectie tegen de betreffende bacteriën kan worden uitgevoerd.

De cyclus start bij de eerste keer dat het apparaat wordt aangezet en na elke nieuwe inschakeling na een onderbreking van de netvoeding. Als het product altijd werkt bij een temperatuur lager dan 55°C, dan wordt de cyclus herhaald na 30 dagen. Wanneer het apparaat uit staat, dan is de anti-legionellafunctie uitgeschakeld. Als het apparaat uitgezet wordt tijdens de anti-legionellacyclus, gaat het apparaat uit en wordt de functie uitgeschakeld. Na afloop van elke cyclus keert de gebruikstemperatuur terug naar de eerder ingestelde temperatuur door de gebruiker.

Tijdens de "thermische desinfectiecyclus" wordt op het display afwisselend de temperatuur van het water en de tekst "-Ab-" weergegeven. Om de functie in- of uit te schakelen bij een werkend apparaat, houdt u de toets "mode" 3 seconden ingedrukt. Stel "Ab 1" in (om de functie te activeren) of "Ab 0" (om de functie te deactiveren) met behulp van de draaiknop en bevestig door op de knop "set" te drukken. Hierna keert het apparaat terug naar de normale werkingsmodus.

RESET/DIAGNOSTIEK

Als er problemen of storingen optreden, gaat het apparaat over in de "storingstatus" en gaat de overeenkomstige foutcode knipperen op het display (bijvoorbeeld E01). De foutcodes zijn de volgende:

E01 - intern defect van de kaart

E04 - storing anode bij stroomopdruk (corrosiebescherming niet gegarandeerd)

E09 - te groot aantal resets in vijftien minuten

E10 - defecte temperatuursondes (open of kortsluiting) - uitgang verwarmingsketel

E11 - te hoge temperatuur van het water, gedetecteerd door een enkele sensor - uitgang verwarmingsketel

E12 - algemene te hoge temperatuur (defect van de elektronische kaart) - uitgang verwarmingsketel

E14 - geen verwarming van het water bij aangesloten verwarmingselement - uitgang verwarmingsketel

E15 - oververhitting veroorzaakt door gebrek aan water - uitgang verwarmingsketel

E20 - defecte temperatuursondes (open of kortsluiting) - ingang verwarmingsketel

E21 - te hoge temperatuur van het water, gedetecteerd door een enkele sensor - ingang verwarmingsketel

E22 - algemene te hoge temperatuur (defect van de elektronische kaart) - ingang verwarmingsketel

E24 - geen verwarming van het water bij aangesloten verwarmingselement - ingang verwarmingsketel

E25 - oververhitting veroorzaakt door gebrek aan water - ingang verwarmingsketel

E61 - interne storing van de elektronische kaart (NFC-communicatie)

E62 - interne storing van de elektronische kaart (NFC-gegevens beschadigd)

E70 - Kalk aanwezig - Beperkte modus actief

Resetten van fouten: om het apparaat te resetten schakelt u het uit en weer in met de ON/OFF-toets (Ref.A).

Als de oorzaak van de storing onmiddellijk na de reset verdwijnt, dan wordt de normale werking van het apparaat hervat. Als de foutcode blijft verschijnen op het display: neem contact op met de technische servicedienst..

WIFI-FUNCTIE

Instellen van Aqua Ariston NET

Raadpleeg voor meer informatie over de wifi-configuratie en de registratie van producten de bijgeleverde speciale snelle startgids.

Creëren van een account

1. Download de app en installeer deze op uw telefoon (de naam van de app staat in de snelle startgids)
2. Open de app, klik op REGISTRATIE en vul alle velden in.
3. Open de bevestigingsmail en klik op de link om het account te activeren.

De gebruikersnaam is uw eigen e-mailadres.

Wifi-configuratie en registratie van het product

1. Druk op de toets Wi-Fi. Het controlelampje "**WI-FI**" begint langzaam te knipperen (fig.10)
2. Houd de toets Wi-Fi nogmaals 5 seconden ingedrukt, het controlelampje "**WI-FI**" gaat snel knipperen en op het display verschijnt het symbool "**AP**" (Fig. 11)
3. Open de app en volg de wizard
4. De verbinding is correct tot stand gebracht als:
 - op het display het symbool "**AP**" verdwijnt
 - het lampje "**WI-FI**" ononderbroken blijft branden
 - de app een bericht toont dat de registratie voltooid is

Als de verbinding niet tot stand is gebracht, herhaal de eerdere stappen dan en controleer ze zorgvuldig. Opmerking: het wachtwoord mag geen Chinese tekens bevatten. Wijzig deze indien nodig.

Indeling van de app

In de app zijn de volgende instructies opgenomen (Fig. 25)

- ON/OFF (**J**)
- De modi Handmatig, Nacht en Programmering (**L**)
- Knop met het aantal douches (**N**), kan worden geselecteerd of geannuleerd door hem licht aan te raken
- Indicator voor de communicatiestatus (**O**)
- Knop voor energiebesparing (**R**)
- Informatie over de resterende tijd (**S**)
- Huidige temperatuur van het water (**T**)

Door naar rechts te scrollen verschijnen er nog meer pagina's.

Beschrijving van de verbindingstatus

	Verlicht	De wifi-module is aangesloten op het thuisnetwerk
	Langzaam knipperend	De wifi-module is bezig verbinding te maken met het thuisnetwerk, of de verbinding is niet gelukt.
	Snel knipperend	De wifi-module is actief
	Uit	De wifi-module is uit
Symbool AP	verlicht	De wifi-module is al actief en kan worden aangesloten op het thuisnetwerk.
Symbool WI-FI	verlicht	Correct geconfigureerd en verbonden met internet en met de cloud

NUTTIGE TIPS (voor de gebruiker)

Voordat u het toestel gaat reinigen, moet u controleren of het product uit staat en de externe schakelaar op de stand OFF zetten. Gebruik geen insecticiden, oplosmiddelen of agressieve schoonmaakproducten die de gelakte delen of delen in kunststof kunnen beschadigen.

Indien er koud water uit de kraan stroomt

Schakel de elektrische voeding van het apparaat uit en laat de volgende dingen controleren:

- de aanwezigheid van spanning op het klemmenblok van de kaart (M Fig. 7).
- de elektronische kaart;
- de verwarmingselementen van de weerstand;
- inspecteer de bypass-leiding (X Fig. 7).
- de steunassen van de sensoren (K Fig. 7)

Als het water zeer heet is (damp uit de kranen)

Schakel de elektrische voeding van het apparaat uit en laat de volgende dingen controleren:

- de elektronische kaart
- de kalkaanslag van de ketel en de onderdelen;
- de steunassen van de sensoren (K Fig. 7).

Onvoldoende afgifte van warm water

Schakel de elektrische voeding van het apparaat uit en laat de volgende dingen controleren:

- de druk van de waterleiding;
- de staat van de deflector (waterstraalbreker) van de toevoerleiding van het koude water;
- de staat van de toevoerleiding van het warme water;
- de elektrische onderdelen.

Er komt water uit de beveiliging tegen overdruk

Druppelverlies uit de beveiliging tegen overdruk is normaal tijdens de verwarming. Indien u dit druppelverlies wilt vermijden, moet u een expansievat op de toevoerleiding laten installeren.

Indien er nog steeds water druppelt tijdens een periode waarin niet wordt verwarmd, moet u het volgende laten controleren:

- de afstelling van de beveiliging;
- de druk in het waternet

Aandacht: Het gat voor evacuatie van de beveiliging nooit afdichten!

WANNEER HET PROBLEEM NIET VERDWIJNT, MAG U IN GEEN GEVAL PROBEREN OM HET TOESTEL ZELF TE REPAREREN; WENDT U ALTIJD TOT GEKWALIFICEERD PERSONEEL.

De gegevens en kenmerken die vermeld zijn, zijn niet bindend voor de constructeur, die zich het recht voorbehoudt om alle wijzigingen aan te brengen die hij nodig acht, zonder enige verplichting tot kennisgeving vooraf of vervanging.

Dit product is in overeenstemming met de REACH-verordening.



Dit product is conform aan de AEEA-Richtlijn 2012/19/EU.

Het symbool van de doorkruiste vuilnisbak op het toestel geeft aan dat het product aan het einde van zijn levenscyclus niet met het gewone huisvuil mag worden meegegeven.

Het moet geschieden worden ingezameld op een speciale stortplaats voor elektrische en elektronische apparatuur of worden binnengebracht bij de verkoper bij aanschaf van een nieuw vervangproduct. De gebruiker is verantwoordelijk voor de inlevering van het product aan het einde van zijn levensduur bij een specifiek centrum voor afvalinzameling. Het centrum voor afvalinzameling (dat het apparaat m.b.v. speciale verwerkings- en recyclingprocessen doeltreffend demonteert en vernietigt) helpt het milieu te beschermen door het materiaal waarvan het product is gemaakt, te recycleren. Voor meer informatie over inzamelingsmogelijkheden dient u zich te wenden tot de plaatselijke dienst voor afvalinzameling of tot de verkoper waar het product werd gekocht.

ОБЩИЕ УКАЗАНИЯ ПО БЕЗОПАСНОСТИ

1. **Внимательно прочесть инструкции и предупреждения, которые приводятся в данном руководстве, так как дают важные указания относительно безопасной установки, эксплуатации и техобслуживанию. Настоящая брошюра является неотъемлемой и важной частью изделия. Должно сопровождать прибор даже в случае передачи другому собственнику или пользователю и/или в случае установки на другую установку.**
2. Завод-изготовитель не несёт ответственности за урон, нанесённый людям или животным, а также имуществу при несанкционированной эксплуатации или при несоблюдении инструкций, приведённых в данной брошюре.
3. Установка и техобслуживание приборы должны быть выполнены квалифицированным персоналом, как описано в соответствующих параграфах. Использовать исключительно оригинальные запчасти. Несоблюдение приведённой выше информации может негативно повлиять на безопасность и привести **к отмене** ответственность изготовителя.
4. Упаковочные элементы (скобы, пластиковые пакеты, вспененный полистирол) не должны быть оставлены доступными для детей, так как являются источником опасности.
5. **Оборудование может быть использовано детьми возрастом моложе 8 лет, лицам с пониженными физическим, умственными или сенсорными способностями, а также, без необходимого опыта или необходимых знаний, если находятся под контролем или получили необходимые инструкции по безопасной эксплуатации прибора и усвоили риски, которые их касаются. Дети не должны играть с прибором. Очистка и техобслуживание должны выполняться пользователем и не должны выполняться детьми под контролем**
6. **Запрещено** касаться прибора босиком или если кожа частично влажная
7. Перед тем, как использовать прибор и в ходе работ по плановому и внеплановому ремонту следует наполнить водой бак водонагревателя и еще раз полностью спустить воду с тем, чтобы избавиться от остатков грязи.
8. Если прибор оснащён кабелем электропитания, в случае его замены обратиться в уполномоченный сервисный центр или к квалифицированному персоналу.
9. Необходимо привинтить водную трубу на входе прибора с помощью предохранительного клапана, в соответствии с национальными стандартами.

Для стран, где действует стандарт EN 1487, блок безопасности должен иметь максимальное давление 0,7 МПа, должен включать не менее одного отсекающего клапан, запорный клапан, предохранительный клапан, отсекающее устройства гидравлической заправки.

10. Предохранительное устройство от повышенного давления (клапан или предохранительный узел) не должен быть разобран или должен периодически запускаться в работу чтобы проверить, что нет блокировки и для удаления следов накипи
11. Капание с устройства против повышенного давления- нормальное явление на этапе **normale** воды. По этой причине необходимо подключить слив, при этом оставить его постоянно открытым для атмосферы, с дренажной трубой, установленной под постоянным уклоном, в помещении, где отсутствует обледенение.
12. Необходимо опорожнить прибор, отключить от сети электроснабжения, в период простоя если в помещении есть риск замораживания.
13. Горячая вода вырабатывается при температуре свыше 50°C, на рабочих кранах может привести к тяжким ожогам. Дети, инвалиды и пожилые люди больше всего подвержены данному риску. Поэтому, рекомендуется использовать смесительный термосатический клапан, который привинчивается к трубе на выходе воды из прибора, отмечается красным хомутом.
14. Не должно быть воспламеняющихся элементов в контакте или вблизи с прибором.
15. Не находится под прибором и не размешать какой либо предмет, который может, например, быть повреждён утечкой воды.

БАКТЕРИЦИДНАЯ ФУНКЦИЯ ПРОТИВ LEGIONELLA

Легионелла - это тип палочкообразных бактерий, присутствующий естественным образом во всех водных источниках. «Болезнь легионеров» проявляется в виде особого воспаления легких, вызванного вдыханием водяных паров, содержащих эти бактерии. Поэтому необходимо избегать длительного застоя воды в водонагревателе, которым необходимо пользоваться или опустошать не реже чем один раз в неделю.

Европейский стандарт CEN/TR 16355 предоставляет указания, касающиеся мер предосторожности, необходимых для предотвращения размножения легионеллы в питьевой воде. Кроме того, если существуют местные нормы, предписывающие дополнительные ограничения, касающиеся легионеллы, необходимо применять их. Данный водонагреватель электромеханического типа продается с термостатом, рабочая температура которого превышает 60°C; поэтому он может выполнить цикл тепловой дезинфекции для ограничения размножения бактерий легионеллы в накопителе.

Внимание! Во время выполнения цикла тепловой дезинфекции высокая температура воды может спровоцировать ожоги. Поэтому необходимо проявлять осторожность перед принятием ванны или душа, учитывая температуру воды.

ТЕХНИЧЕСКИЕ ХАРАКТЕРИСТИКИ

Чтобы ознакомиться с техническими характеристиками, смотрите номинальные данные на табличке (расположена рядом с трубами входа и выхода воды).

Таблица 1 - Данные об изделии				
Модельный ряд		50	80	100
Вес	кг	21	27	32
Тип монтажа		Вертикальная	Вертикальная	Вертикальная
Модель		См табличку технических характеристик		
Q ^{elec}	kWh	7,290	7,290	7,099
Q ^{elec, week, smart}	kWh	25,234	25,456	25,560
Q ^{elec, week}	kWh	32,166	34,333	31,860
График нагрузки		M	M	M
L _{wa}			15 dB	
η _{wa}		40,0%	40,0%	39,6%
V40	л	77	110	115
Объем	л	45	65	80

Данные таблицы, а также данные Паспорта Изделия (Приложение А, которое является неотъемлемой частью данного руководства) были получены согласно Директивам ЕС 812/2013 и 814/2013.

Изделия без этикетки и соответствующего паспорта для комплексных систем нагрева воды и систем солнечных батарей, предусмотренных регламентом 812/2013, не предназначены для реализации таких систем.

Прибор оснащен «умной» функцией, позволяющей регулировать энергопотребление в соответствии с эксплуатационным профилем пользователя.

При правильном использовании ежедневное потребление энергии прибором равно «Q_{elec} (Q^{elec, week, smart} / Q^{elec, week}) и меньше, чем у эквивалентного изделия, не имеющего такой «умной» функции.

Данные, указанные на этикетке энергоэффективности, соответствуют прибору, установленному в вертикальном положении.

Данный прибор соответствует международным стандартам по электробезопасности IEC 60335-1; IEC 60335-2-21.

Нанесение маркировки CE подтверждает соответствие изделия основным требованиям следующих европейских директив:

- Директивы по низковольтной аппаратуре (LVD): EN 60335-1, EN 60335-2-21, EN 60529, EN 62233, EN 50106.
- Директивы по электромагнитной совместимости (EMC): EN 55014-1, EN 55014-2, EN 61000-3-2, EN 61000-3-3.
- Директива по радиооборудованию (RED). ETSI 301489-1, ETSI 301489-17
- Директиве по ограничению использования опасных и вредных веществ (ROHS 2): EN 50581.
- Директиве по энергопотребляющим изделиям: EN 50440.
- Декларация соответствия ЕС доступна в интернете по следующей ссылке:
<http://www.aristonthermo.com/en/download-area>

ТРЕБОВАНИЯ ПО МОНТАЖУ ПРИБОРОВ (для представителей монтажной организации)

Данное изделие, за исключением горизонтальных моделей (таблица 1), это прибор, который должен быть установлен вертикально для правильной эксплуатации. По завершении установки и перед любым заполнением воды и подключением электропитания, использовать контрольный инструмент (например, ватерпас) чтобы проверить правильную установки.

Прибор необходим для подогрева воды при температуре, ниже температуры кипения. Он должен быть подключен к сети подачи сантехнической воды, в соответствии с эксплуатационными качествами и объёмом. Перед тем, как подключить прибор, необходимо:

- Проверить, что характеристики (см. данные таблички) удовлетворяют требования клиента.
- Проверить, что установка соответствует степени IP (защита от проникновения жидкости) прибора, согласно действующим нормативным требованиям.
- Прочитать этикетку упаковки и табличку с характеристиками

Данный прибор разработан для установки исключительно во внутренних помещениях в соответствии с действующими нормами, а также, следовать предупреждениям по наличию:

- **Влажность:** не устанавливать прибор в закрытых (не проветриваемых) и влажных помещениях
- **Обледенение:** не устанавливать прибор в среде, где может быть понижение температуры до критических уровней с риском образования льда.
- **Солнечное излучение:** прибор не должен находится под прямыми солнечными лучами, даже при наличии стекла
- **Пыль/пары/газ:** не устанавливать прибор в наличии особенно агрессивных сред, такие как кислотные пары, пыль или насыщенные газом.
- **Электрические разряды:** не устанавливать прибор непосредственно на линии электропитания, не защищённые от скачков напряжений.

Если стены выполнены из кирпичей или перфорированных блоков, перегородок с ограниченной статичностью или из кладки отличной, от указанной выше, необходимо выполнить предварительную статическую проверку опорной системы.

Крюки крепления к стене должны быть таковыми, чтобы выдерживать тройной вес водонагревателя, заполненного водой. Рекомендуется использовать крюки диаметром не менее 12 мм (Fig. 3)

Рекомендуется установить прибор (А рис. 1) как можно ближе к точкам использования, чтобы ограничить утечку тепла вдоль трубопровода.

Местные нормы могут предусматривать ограничения для установки прибора в ванную комнату, следовательно, соблюдать минимальные расстояния, предусмотренные нормативными требованиями.

Для удобного проведения операций техобслуживания, обеспечить свободное пространство вокруг обшивки не менее чем 50 см от электрических компонентов.

Многопозиционная установка

Установка прибора возможна как в горизонтальном, так и в вертикальном положениях (Рис. 2). В случае установки в горизонтальном положении разверните прибор по часовой стрелке таким образом, чтобы трубы входа и выхода воды находились слева (труба входа холодной воды -снизу). Любой другой вид установки, отличный от показанного на (Рис. 2), является запрещенным.

Гидравлическое соединение

Подключить вход и выход водонагревателя с устойчивыми трубами или переходниками, не только к рабочему давлению, но и к температуре воды, которая может достигать и даже превышать 90 °С. Поэтому, не рекомендуются материалы, которые не выдерживают такие температуры.

Устройство не рассчитано на работу с водой, жесткостью менее 12°F и, наоборот, при воде с жесткостью выше 25°F рекомендуется использовать умягчитель, должным образом настроенный и отслеживаемый.

В данном случае остаточная жесткость воды не должна опускаться ниже 15°F.

Привинтить входную трубу воды к прибору, отмеченный синим хомутом, к тройнику. На настоящий переходник привинтить с одной стороны вентиль для слива водонагревателя (В рис. 2) регулируется только с помощью инструмента, на другой выход, устройство против повышенного давления (А рис. 2).

Предохранительный блок соответствует Европейскому Стандарту EN 1487

Предохранительный блок соответствует Европейскому Стандарту EN 1487

В некоторых странах требуют применения специальных предохранительных устройств согласно положениям местных законов; задача приглашенного квалифицированного монтажника состоит в том, чтобы оценить пригодность предохранительного устройства для использования в данной ситуации.

Запрещено устанавливать любое отсекающее устройство (клапаны, вентили и т.д.) между предохранительным устройством и водонагревателем.

Сливное отверстие устройства должно быть подсоединено к сливной трубе равного либо большего диаметра через воронку, при помощи которой образуется зазор, как минимум, 20 мм для визуального контроля. С помощью шланга подключить к трубе холодной воды в сети, подача на предохранительный узел, при необходимости, использовать отсекающий вентиль (**Д рис. 2**).

А также, в случае открытия сливного крана, установить сливной шланг воды, установленный на выходе (**С рис. 2**). Не привинчивать предохранительный узел, не форсировать концевой выключатель и не разбирать его. При отсутствии давления в сети, близкой к значениями тарирования клапана, необходимо установить редуктор давления как можно дальше от прибора. Если необходимо установить узлы смесителей (ком- плект кранов или душ), необходимо выполнить стравливание трубопровода и загрязнений, которые могут вызвать повреждения.

Электрическое подключение

Обязательным требованием перед установкой прибора является проверка системы электропитания; в частности, следует проверить, чтобы она соответствовала действующим нормативам по безопасности; чтобы ее мощность соответствовала максимальной мощности, потребляемой водонагревателем (см. величину, указанную в табличке технических данных прибора); и чтобы сечение соединительных электрических кабелей соответствовало действующим нормативам.

Изготовитель прибора не несет ответственности за ущерб, который может быть причинен отсутствием заземления системы или неверным электропитанием.

Перед включением прибора убедитесь в том, что напряжение в электрической сети соответствует значению, указанному в табличке технических данных. Запрещается использовать разветвители и удлинители.

Для заземления прибора запрещается использовать водо- или газопроводные трубы и трубы отопления.

Если прибор укомплектован кабелем электропитания, при необходимости его замены используйте кабель, имеющий такие же характеристики (тип H05VV-F 3x1,5 мм², диаметр 8,5 мм). Пропустите кабель питания (тип H05VV-F 3x1,5,мм², диаметр 8,5 мм) через специальное отверстие в задней части прибора, доведите его до клеммной колодки (**Рис.7, Поз. М**) и прикрепите к клеммам каждый из проводов, затянув соответствующие винты. Зафиксируйте кабель питания с помощью соответствующих кабельных зажимов, входящих в комплект поставки.

Для отключения прибора от сети необходимо установить в цепи электропитания двухполюсный выключатель, удовлетворяющий действующим национальным требованиям (зазор между разомкнутыми контактами должен составлять не менее 3 мм; еще лучше, чтобы он был оснащен предохранителями).

Заземление прибора является обязательным; проводник заземления (желто-зеленого цвета, длиннее проводов фаз) должен быть подсоединен к клемме, помеченной символом  (**Рис.7, Поз. J**).

Если изделие не укомплектовано сетевым кабелем, его подключение выполняется одним из трех способов:

- Путем неразъемного подключения к сети с жесткой трубой (если прибор не оснащен кабельным зажимом), используйте кабель с минимальным сечением 3x1,5 мм²;
- При помощи гибкого кабеля (тип H05VV-F 3x1,5 мм², диаметр 8,5 мм), если прибор оснащен кабельным зажимом.

Проверка и включение прибора

Перед тем как подавать напряжение заполните прибор водопроводной водой.

Для этого откройте главный кран домашней водопроводной сети и кран горячей воды вплоть до полного выхода воздуха из водонагревателя. Визуально убедитесь в отсутствии утечек воды также из фланцев и перепускных шлангов, при необходимости умеренно затяните болты (**Рис.5, Поз.С**) и/или гайки (**Рис.5**). Подайте напряжение с помощью выключателя.

Примечание: для моделей, оснащенных интерфейсом пользователя, в случае горизонтальной установки необходимо выполнить надлежащую конфигурацию индикации на дисплее, одновременно нажав кнопки MODE и ECO и удерживая их нажатыми в течение 5 секунд.

ТЕХНИЧЕСКОЕ ОБСЛУЖИВАНИЕ (для квалифицированного персонала)

Все операции и техническое обслуживание изделия должны выполняться квалифицированным (обладающим реквизитами в соответствии с действующими нормативами в данной области).

Перед тем, как запрашивать операцию в Сервисном Центре в связи с возможной поломкой, проверит, что прерывание работы не вызвано другими причинами, например, временное отсутствие воды или электроэнергии.

Внимание: перед тем, как выполнить любую операцию, отключить прибор от сети электропитания.

Опорожнение водонагревателя

Если водонагреватель будет оставаться в нерабочем состоянии в промерзаемом помещении, необходимо слить из него воду.

При необходимости слива воды из водонагревателя следует действовать в следующем порядке:

- отсоедините прибор от сети электропитания;
- если в системе установлен отсечной кран, закройте его (Рис. 2, Поз. D), в противном случае закройте главный кран домашней водопроводной сети;
- откройте кран с горячей водой (на умывальнике или ванне);
- откройте кран (Рис. 2, Поз. B).

Возможная замена компонентов

После снятия пластиковой крышки открывается доступ к электрическим компонентам (Рис. 7).

При необходимости выполнения работ с держателями датчиков (Рис. 7, Поз. К) необходимо отсоединить кабели вынуть их из своих гнезд, обращая внимание на то, чтобы не изгибать их слишком сильно. В процессе повторного монтажа следите за тем, чтобы расположение всех компонентов соответствовало исходному.

Прибор оснащен двумя сухими нагревательными элементами (не имеющими прямого контакта с водой); следовательно, их можно заменить без слива воды из прибора. Если с помощью тестера вы определили, что нагревательный элемент неисправен, для выполнения работ с ним необходимо отсоединить кабель (Рис. 4С, Поз. X) и открутить винт (Поз. 4С, Поз. V). Снимите поврежденный нагревательный элемент и замените его.

Для того чтобы можно было выполнять работы с анодами, предварительно следует слить воду из прибора.

Открутите болты (Рис. 5, Поз. С) и снимите фланцы (Рис. 5, Поз. F). Фланцы относятся к определенным нагревательным элементам и анодам. В процессе повторного монтажа следите за тем, чтобы расположение держателей датчиков и нагревательных элементов соответствовало исходному. (Рис. 7 и 5), и чтобы фланцы с маркировкой Н.Е.1 или Н.Е.2 были установлены в гнезда, имеющую одинаковую с ними маркировку. После каждого демонтажа рекомендуется заменять уплотнение фланца (Рис. 6, Поз. Z).

ВНИМАНИЕ: Если поменять местами нагревательные элементы, это приведет к неверной работе прибора. Выполняйте работы с нагревательными элементами по одному и демонтируйте второй нагревательный элемент только после того, как установите первый на свое место.

Используйте только оригинальные запчасти из сервисных центров, уполномоченных производителем, в противном случае изделие более не будет удовлетворять Декларации соответствия..

Периодическое техобслуживание

Для обеспечения эффективной работы прибора необходимо раз в год отсоединять нагревательные элементы (Рис. 6) для удаления накипи (если вода является очень жесткой, эту операцию следует выполнять чаще).

Если вы не хотите использовать для этого соответствующие жидкие средства, эту операцию можно выполнить путем измельчения известковых отложений, образующих корку на поверхности нагревательных элементов, при этом следует действовать осторожно, чтобы не повредить их защитные кожухи.

Магниеые аноды (N Рис. 6) следует заменять каждые два года (за исключением водонагревателей, выполненных из нержавеющей стали), однако в случае использования жесткой или содержащей большое количество хлоридов воды необходимо ежегодно проверять состояние анодов. Для их замены следует предварительно демонтировать нагревательные элементы; затем открутите аноды от крепежного кронштейна. Перепускной шланг (X Рис. 5) следует проверять только в случае неисправности, вызванной его засорением. Для осмотра шланга открутите оба фитинга на его концах (W Рис. 5).

После выполнения планового или внепланового техобслуживания необходимо заполнить бак водой и затем

полностью опорожнить его для удаления остаточных загрязнений, которые могут находиться в системе. Используйте только оригинальные запчасти.

Устройство защиты от избыточного давления

Периодически проверяйте устройство защиты от избыточного давления, чтобы убедиться в том, что оно не заблокировано или повреждено; при необходимости заменяйте его или удаляйте с него известковые отложения.

Если устройство защиты от избыточного давления оснащено ручкой или кнопкой, используйте ее для того, чтобы:

- В случае необходимости слить воду
- Периодически проверять правильность его работы.

ИНСТРУКЦИИ ПО ЭКСПЛУАТАЦИИ ДЛЯ ПОЛЬЗОВАТЕЛЯ

Рекомендации для пользователя

- Избегайте установки под водонагревателем любых предметов или приборов, которые могут быть повреждены в случае утечки воды из него.
- В случае продолжительного неиспользования прибора необходимо:
 - отключить электропитание прибора, установив внешний выключатель в положение «ВЫКЛ»;
 - закрыть водопроводные краны.
- Выходящая из кранов горячая вода с температурой выше 50°C может немедленно вызвать серьезные ожоги или смерть от обваривания. Наибольшему риску ожогов подвергаются дети, недееспособные и пожилые люди. Пользователю запрещается самостоятельно выполнять плановое и внеплановое техобслуживание изделия. Для чистки наружных деталей используйте тряпку, смоченную мыльным раствором.

Регулирование температуры и включение различных функций

По умолчанию прибор установлен в «Ручной режим» с заданной температурой 70°C и включенной функцией ECO. В случае сбоя электропитания или выключения прибора с помощью кнопки «ВКЛ/ВЫКЛ»  в памяти дисплея будет сохранена последняя заданная температура.

В процессе нагрева может возникнуть незначительный шум, создающийся нагревом воды.

Нажмите кнопку ВКЛ/ВЫКЛ  (**Поз. А**) для включения прибора. Во время нагрева горят обе линии по обеим боковым сторонам (**Поз. В**) дисплея.



При первом включении режим индикации дисплея должен быть задан в соответствии с типом установки прибора. Если прибор установлен вертикально, не требуется никаких действий; если же он установлен горизонтально, необходимо задать соответствующий режим индикации, для этого одновременно нажмите кнопки MODE (**Поз. Л**) и ECO (**Поз. G**) и удерживайте их нажатыми в течение 5 секунд.

Задание/изменение времени

При первом включении прибор автоматически выдает запрос установки текущего времени; в случае последующих включений или для изменения времени необходимо нажать и в течение 3 секунд удерживать нажатой кнопку SET (**Поз. H**). Задайте или измените текущее значение часов, поворачивая палец вокруг кнопки SET, и подтвердите, нажав кнопку SET. Повторите эту операцию для задания или изменения значения минут.

Модели, оснащенные интерфейсом пользователя, показанным на рисунке 8:

Режимы работы (Ручной, Программа 1 («P1»), Программа 2 («P2»), Программа 1 и 2 («P1 и P2»).

При каждом нажатии кнопки MODE выбирается новый режим работы (при этом на дисплее начинает мигать соответствующий символ:   ). Выбор функций/режимов осуществляется циклично в следующем порядке: «P1», «P2», «P1 и P2», Ручной, затем снова «P1» и т.д. Программы «P1» и «P2» заданы по умолчанию для интервалов времени с началом в 07:00 и 19:00 и температуры воды 70 °C.

Ручной режим (горит символ MAN).

Позволяет задавать нужную температуру воды. Поворачивайте палец вокруг кнопки SET до тех пор, пока на дисплее не появится нужное значение температуры (**Поз. E**); интервал регулировки лежит в пределах от 40°C до 80°C. Нажмите кнопку SET для сохранения настройки в памяти. Как во время выбора температуры, так и в период нагрева можно на дисплее можно видеть время (**Поз. F**), необходимое прибору для достижения нужной температуры. На дисплее можно видеть число доступных приемов душа - оно соответствует числу горящих символов  (**Поз. E**)

Программа 1 (горит символ) , Программа 2 (горит символ)

и Программа 1 и 2 (горит символ)

Позволяют задавать два интервала времени в течение дня, в которые вы хотите получить горячую воду.

Нажимайте кнопку MODE до тех пор, пока не начнет мигать символ, соответствующий нужной программе.

Теперь задайте интервал времени, в котором вам нужна горячая вода, поворачивая палец вокруг кнопки SET (выбор интервала производится с шагом 30 минут). Нажмите кнопку SET для сохранения настройки в памяти.





Для задания нужного значения температуры поворачивайте кнопку SET до тех пор, пока на дисплее не появится это значение (**Поз. E**); интервал регулировки лежит в пределах от 40°C до 80°C. Нажмите кнопку SET для сохранения настройки в памяти. Снова нажмите кнопку SET для установки прибора в режим работы «P1» или «P2». В случае выбора программы «P1 и P2» повторите задание интервала времени и температуры воды для второй программы. В течение периода времени, в который не предусматривается использование горячей воды, нагрев воды отключается. Отдельные программы «P1» и «P2» являются эквивалентными и настраиваются независимо друг от друга для обеспечения большей гибкости.

Если одна из этих программ («P1» или «P2») используется совместно с функцией ECO (см. параграф «Функция ECO»), температура автоматически задается самим прибором, и вы можете задать только интервал времени, в течение которого вы хотите располагать горячей водой.

Примечание: при выполнении любой настройки, если пользователь не производит никаких действий в течение 5 секунд, в памяти системы будет сохраняться последняя настройка.

Модели, оснащенные интерфейсом пользователя, показанным на рисунке 9:

Режимы работы (Ручной, Программа 1, Ночной).

При каждом нажатии кнопки MODE выбирается новый режим работы (при этом на дисплее начинает мигать соответствующий символ:    ). Выбор функций/режимов осуществляется циклично в следующем порядке: Программа 1, Ручной, Ночной.

Программа 1 задана по умолчанию с интервалом времени, в который осуществляется нагрев воды, с началом в 07:00 и с двумя приемами душа.

Ручной режим (горит символ).

Позволяет задавать нужную температуру воды. Поворачивайте палец вокруг кнопки SET до тех пор, пока на дисплее не появится значение температуры (**Поз. E**); интервал регулировки лежит в пределах от 40°C до 80°C.

Нажмите кнопку SET для сохранения настройки в памяти. Как во время выбора температуры, так и в период нагрева можно на дисплее видеть время (**Поз. F**), необходимое прибору для достижения нужной температуры. На дисплее можно видеть число доступных приемов душа - оно соответствует числу горящих символов  (Поз. E)

Программа 1 (горит символ)

Позволяют задавать интервал времени в течение дня, в который вы хотите располагать горячей водой.

Нажимайте кнопку MODE до тех пор, пока на дисплее не начнет мигать символ . Теперь задайте интервал времени, в котором вам нужна горячая вода, поворачивая палец вокруг кнопки SET (выбор интервала производится с шагом 30 минут). Нажмите кнопку SET для сохранения настройки в памяти. Для задания нужного значения температуры поворачивайте кнопку SET до тех пор, пока на дисплее не появится это значение (**Поз. E**); интервал регулировки лежит в пределах от 40°C до 80°C. Нажмите кнопку SET для сохранения настройки в памяти.

Снова нажмите кнопку SET для включения прибора в режиме . В течение периода времени, в который не предусматривается использование горячей воды, нагрев воды отключается. Если программа используется совместно с функцией ECO (см. параграф «Функция ECO»), температура автоматически задается самим прибором, и вы можете задать только интервал времени, в течение которого вы хотите располагать горячей водой.

Примечание: при выполнении любой настройки, если пользователь не производит никаких действий в течение 5 секунд, в памяти системы будет сохраняться последняя настройка.

Ночной режим нагрева (горит символ)

При выборе ночного режима нагрева пользователь должен задать число людей на один прием душа. Поворачивайте палец вокруг кнопки SET до тех пор, пока на дисплее не появится нужное число людей на один прием душа. Нажмите кнопку SET для сохранения настройки в памяти или подождите 3 секунды для того, чтобы система автоматически подтвердила выбранное число.

Интервал времени, в течение которого выполняется нагрев в ночном режиме: 23:00 - 07:00.

Режим нагрева Wi-Fi (горит символ)

С помощью специального приложения Aqua Ariston NET можно дистанционно управлять режимом нагрева и программировать его. Приложение можно бесплатно скачать на Google Play и App Store. См. параграф «Функция Wi-Fi»

ФУНКЦИЯ ECO

Функция ECO представляет собой программу, которая автоматически выполняет самообучение прибора путем измерения количества воды, потребляемой пользователем, с целью сведения к минимуму рассеивания тепла и обеспечения максимально возможного энергосбережения. Работа функции ECO в соответствии с этой программой заключается в сохранении данных, полученных за начальный период, длящийся одну неделю, в течение которого прибор работает с заданной температурой. По окончании этой недели самообучения программа регулирует нагрев воды в соответствии с реальными потребностями пользователя, автоматически определенными прибором. Прибор обеспечивает наличие минимального запаса горячей воды также в те периоды, в которые не производится ее забор.

Процесс самообучения-определения потребности в горячей воде продолжается и после истечения первой недели. Этот процесс позволяет достичь максимальной эффективной работы после четырех недель самообучения. Для включения данной функции нажмите кнопку ECO (Поз. G), при этом загорится ее подсветка. В этом режиме можно вручную выбирать температуру, но ее изменение отключает функцию ECO.



Для ее повторного включения функции снова нажмите кнопку ECO.

Каждый раз после выключения и повторного включения функции ECO или самого прибора эта функция будет продолжать самообучение, считывая уровни потребления воды. Для обеспечения правильной работы программы рекомендуется не отсоединять прибор от сети электропитания. Внутренняя память обеспечивает хранение данных в течение не более 4 часов после отключения электропитания, по истечении этого времени все считанные данные удаляются, и процесс самообучения начинается с начала. Всякий раз при поворачивании пальца вокруг кнопки SET для задания температуры функция ECO автоматически выключается, и соответствующая надпись гаснет.

Прибор, тем не менее, продолжит работу в заданном режиме при выключенной функции ECO.

Для добровольного удаления считанных данных нажмите кнопку ECO и удерживайте ее нажатой более 5 секунд. По завершении процесса сброса в знак подтверждения успешного удаления данных на дисплее будет быстро мигать надпись ECO.

ФУНКЦИЯ SHOWER READY («ДУШ ГОТОВ»)

Прибор оснащен «умной» функцией, предназначенной для минимизации времени нагрева воды. Вне зависимости от температуры, заданной пользователем, символ  Shower Ready загорится, когда количество нагретой воды станет достаточным для душа (40 л горячей воды с температурой 40 °С). По достижении количества нагретой воды, достаточного для второго душа, загорится второй символ  и т.д. (максимальное число приемов душа зависит от производительности приобретенной модели).

ФУНКЦИЯ ИНДИКАЦИИ ОСТАВШЕГОСЯ ВРЕМЕНИ

В центральной части дисплея показывается время (Поз. F), оставшееся до достижения температуры, заданной пользователем (Поз. E). Данная величина является ориентировочной и представляет собой расчетное значение параметра «оставшееся время». В ходе нагрева происходит автоматическое обновление этой величины.

ФУНКЦИЯ ЗАЩИТЫ ОТ ЗАМЕРЗАНИЯ

Функция защиты от замерзания представляет собой функцию автоматической защиты прибора, направленную на предотвращение его выхода из строя при очень низких температурах - ниже 5 °С - в том случае, когда прибор выключается в холодное время года. Рекомендуется оставлять прибор подключенным к сети электропитания даже в случае его продолжительного неиспользования.

Данная функция является включенной по умолчанию; на ее выключение указывает надпись "AF" на дисплее. На всех моделях после того как температура повышается до более безопасного уровня и опасность замерзания исчезает, нагрев воды вновь прекращается.

ФУНКЦИЯ «ЦИКЛ ТЕРМИЧЕСКОЙ ДЕЗИНФЕКЦИИ» («АНТИЛЕГИОНЕЛЛА»)

Функция «Антилегионелла» является включенной по умолчанию. Она заключается в цикле нагрева воды до 60 °С и последующего поддержания этой температуры в течение 1 часа с целью термической дезинфекции, направленной на устранение соответствующих бактерий.

Цикл запускается при первом включении прибора и после каждого повторного включения, происходящего после сбоя сетевого электропитания. Если прибор все время работает с температурой ниже 55°C, цикл повторяется через 30 дней. Когда водонагреватель выключен, функция «Антилегионелла» также выключается. Если прибор выключается во время выполнения цикла термической дезинфекции, водонагреватель выключается, при этом выключается и данная функция. По завершении каждого цикла рабочая температура возвращается к значению температуры, ранее заданному пользователем.

Во время выполнения цикла термической дезинфекции на дисплей поочередно выводятся величина температура воды и надпись «Ab-». Для включения/выключения этой функции во время работы прибора нажмите на кнопку Mode и удерживайте ее нажатой в течение 3 секунд. С помощью ручки задайте Ab 1 (для включения функции) или Ab 0 (для ее выключения) и подтвердите сделанный выбор, нажав кнопку Set. В знак подтверждения выполнения включения/выключения функции прибор возвращается в обычное рабочее состояние.

СБРОС/ДИАГНОСТИКА

В случае возникновения неисправностей в ходе работы прибор входит в «состояние ошибки», и на дисплее начинает мигать соответствующий код ошибки (например, E01). Имеются следующие коды ошибки:

E01 - внутренняя неисправность платы

E04 - неисправность анода системы катодной защиты наложенным током (при которой более не обеспечивается защита от коррозии)

E09 - чрезмерное число сбросов за пятнадцать минут

E10 - повреждение датчиков температуры (обрыв или короткое замыкание) - выход водонагревателя

E11 - перегрев воды, зафиксированный одним датчиком - выход водонагревателя

E12 - общий перегрев (неисправность электронной платы) - выход водонагревателя

E14 - отсутствие нагрева воды при включенном нагревательном элементе - выход водонагревателя

E15 - перегрев, вызванный отсутствием воды - выход водонагревателя

E20 - повреждение датчиков температуры (обрыв или короткое замыкание) - вход водонагревателя

E21 - перегрев воды, зафиксированный одним датчиком - вход водонагревателя

E22 - общий перегрев (неисправность электронной платы) - вход водонагревателя

E24 - отсутствие нагрева воды при включенном нагревательном элементе - вход водонагревателя

E25 - перегрев, вызванный отсутствием воды - вход водонагревателя

E61 - внутренняя неисправность электронной платы (невозможность связи NFC)

E62 - внутренняя неисправность электронной платы (повреждены данные NFC)

E70 - Наличие известковых отложений - Задан режим ограниченной работы

Сброс ошибок: для сброса выключите и снова включите прибор с помощью кнопки ВКЛ/ВЫКЛ (Поз.А). Если причина неисправности исчезнет сразу после сброса, прибор возобновит нормальную работу. В противном случае код ошибки продолжит мигать на дисплее: обратитесь в сервисный центр.

ФУНКЦИЯ Wi-Fi

Использование приложения Aqua Ariston NET

Дополнительную информацию по настройке Wi-Fi и процедуре регистрации изделий см. в прилагаемом руководстве по быстрому запуску.

Создание учетной записи

1. Загрузите и установите специальное приложение на ваш смартфон (название приложения будет указано в руководстве по быстрому запуску)
2. Запустите приложение, нажмите кнопку «РЕГИСТРАЦИЯ» и заполните все поля.
3. Откройте полученное электронное письмо подтверждения регистрации и перейдите по ссылке в нем для активации учетной записи.

Имя пользователя соответствует его адресу электронной почты.

Настройка Wi-Fi и регистрация изделий

1. Нажмите кнопку Wi-Fi. Соответствующий индикатор "**Wi-Fi**" станет медленно мигать (рис.10)
2. Снова нажмите кнопку Wi-Fi и удерживайте ее нажатой в течение 5 секунд; при этом соответствующий индикатор "**Wi-Fi**" станет быстро мигать, а на дисплее одновременно появится символ "**AP**" (Рис. 11)
3. Вернитесь в приложение и следуйте указаниям на экране.
4. Подключение произведено верно, если:
 - на дисплее погаснет символ "**AP**"
 - индикатор "**Wi-Fi**" станет гореть непрерывным светом
 - в приложении появится сообщение об успешной регистрации

в случае ошибки подключения внимательно проверьте и повторите все предыдущие шаги.

Примечание: пароль не может содержать китайские иероглифы. В противном случае измените его.

Структура приложения

Включает в себя следующие команды (Рис. 25)

- ВКЛ/ВЫКЛ (**J**)
- Ручной режим, Ночной режим и Программирование (**L**)
- Кнопка с числом приемов душа (**N**); это число может быть выбрано или удалено ее легким касанием
- Индикатор состояния соединения (**O**)
- Кнопка функции энергосбережения (**R**)
- Информация об оставшемся времени (**S**)
- Текущая температура воды (**T**)

При прокрутке вправо появятся другие страницы.

Описание состояния соединения

	Горит подсветка	Модуль Wi-Fi подключен к домашней сети
	Медленное мигание	Модуль Wi-Fi выполняет подключение к домашней сети, или же подключение не выполнено.
	Быстрое мигание	Модуль Wi-Fi включен
	Не горит	Модуль Wi-Fi выключен
Символ AP	Горит непрерывным светом	Модуль Wi-Fi уже включен и может быть подключен к домашней сети.
Символ Wi-Fi	Горит непрерывным светом	Модуль настроен правильно и успешно подключен к Интернету и облаку

ПОЛЕЗНЫЕ СВЕДЕНИЯ

Перед тем как приступать к любой операции по чистке прибора, убедитесь в том, что вы выключили прибор путем установки внешнего выключателя в положение «Выкл». Не используйте инсектициды, растворители или агрессивные моющие средства, которые могут повредить окрашенные или пластиковые детали.

Если из крана выходит холодная вода

Отключите электропитание прибора и проверьте:

- наличие напряжения на клеммной колодке питания платы (М Рис. 7);
- электронную плату;
- нагревательный элемент;
- проверьте состояние перепускного шланга (Х Рис. 7);
- держатели датчиков (К Рис. 7)

Если из крана выходит кипяток (в кранах присутствует пар)

Отключите электропитание прибора и проверьте:

- электронную плату
- уровень известковых отложений на водонагревателе и его компонентах;
- держатели датчиков (К Рис. 7).

Слабый напор горячей воды

Отключите электропитание прибора и проверьте:

- давление в водопроводной сети;
- состояние отражателя (струеразбивателя) трубы подачи холодной воды;
- состояние трубы забора горячей воды;
- электрические компоненты.

Подкапывание воды из устройства защиты от избыточного давления

Незначительная утечка воды из устройства является нормальным явлением в процессе нагрева воды. Для устранения данного эффекта на трубопроводе подачи холодной воды необходимо установить расширительный бак.

Если утечка происходит также не в во время процесса нагревания, проверьте:

- калибровку прибора;
- давление в водопроводной сети.

Внимание: Никогда не закрывайте сливное отверстие водонагревателя!

ЕСЛИ НЕПОЛАДКА НЕ ПРЕРЫВАЕТСЯ, НЕ ПЫТАТЬСЯ ЧИНИТЬ ПРИБОРА, А ВСЕГДА ОБРАЩАТЬСЯ К КВАЛИФИЦИРОВАННОМУ ПЕРСОНАЛУ.

Данные и указанные спецификации могут быть изменены. Производитель оставляет за собой право вносить любые необходимые изменения без предварительного уведомления или

Questo prodotto è conforme al Regolamento REACH.



ДАННОЕ ИЗДЕЛИЕ СООТВЕТСТВУЕТ ДИРЕКТИВЕ EU 2002/96/EC

Символ «перечеркнутая корзина» на изделии означает, что по окончании срока службы изделие нельзя выбрасывать с обычным мусором, оно должно быть сдано в центр раздельной утилизации электрических и электронных приборов или в магазин в случае приобретения нового аналогичного изделия. Пользователь несет ответственность за сдачу изделия по окончании его срока службы в надлежащую организацию по утилизации. Надлежащий раздельный сбор мусора для последующей отправки старого изделия на экологически совместимую переработку и утилизацию способствует охране экологии и здоровья, а также позволяет рекуперировать материалы, из которых состоит изделие.

За более подробной информацией касательно имеющихся систем утилизации обращайтесь в местную службу утилизации или в магазин, в котором было приобретено изделие

ЗАГАЛЬНА ІНСТРУКЦІЯ З ТЕХНІКИ БЕЗПЕКИ

1. **Будь ласка, прочитайте інструкції і попередження в цій брошурі, так як вони містять важливу інформацію про безпечну установку, експлуатацію та технічне обслуговування. Ця брошура є невід'ємною і важливою частиною продукту. Вона завжди повинна зберігатися разом з пристроєм навіть в разі його передачі іншому власнику або користувачеві і/або установи в іншому місці.**
2. Виробник не несе відповідальності за будь-які збитки, завдані людям, тваринам або майну в результаті неправильного, некоректного або необґрунтованого використання або недотримання вказівок, наведених в цій брошурі.
3. Установка і обслуговування повинні виконуватися кваліфікованим персоналом, як зазначено у відповідних пунктах. Використовуйте тільки оригінальні запасні частини. Недотримання наведених вище інструкцій ставить під загрозу безпечне використання пристрою і **звільняє** виробника від будь-якого типу відповідальності.
4. Оскільки елементи упаковки (затискачі, пластикові пакети, полістирол і т.д.) є потенційно небезпечними, їх потрібно зберігати в недоступному для дітей місці.
5. **Дозволяється використання водонагрівача дітьми старше 8 років, а також людьми з обмеженими фізичними, розумовими здібностями або людьми, які не мають досвіду або необхідних знань, які перебувають під наглядом, або пройшли попередній інструктаж з безпечного використання водонагрівача і усвідомлюють небезпечні наслідки використання виробу. Дітям заборонено грати з прибором. Дітям без нагляду заборонено виконувати чистку та технічне обслуговування.**
6. **Є заборонено** торкатися приладу мокрими частинами тіла або будучи босоніж.
7. Перед використанням приладу і після звичайного або позачергового технічного обслуговування рекомендується заповнити водою резервуар для води і виконати наступну операцію повного зливу для видалення залишкових домішок..
8. Якщо прилад оснащений шнуром живлення, в разі його заміни, зверніться в авторизований сервісний центр або до кваліфікованого фахівця

9. Є обов'язковим прикручувати до впускного отвору для води приладу запобіжний клапан відповідно до національних правил. Для країн, в яких діє стандарт EN 1487, захисне обладнання повинно бути розраховане на максимальний тиск 0,7 МПа, і воно повинно включати, щонайменше, один запірний клапан, один зворотний клапан, один запобіжний клапан, один пристрій відключення гідравлічного навантаження.
10. Пристрій для запобігання надлишковому тиску (клапан або захисний блок) не повинен розкриватися. Його слід періодично оглядати, щоб переконатися, що він не закупорений, та щоб видалити можливі відкладення вапна.
11. Краплі води з пристрою для захисту від надлишкового тиску є **normale** явищем на етапі нагріву води. З цієї причини до зливу, який в будь-якому випадку повинен бути розташований в відкритому місці, необхідно підключити дренажну трубу. Вона встановлюється в місці, вільному від льоду, під постійним нахилом.
12. Важливо спорожнити водонагрівач і відключати його від джерела живлення, якщо він не використовується або знаходиться в місці, де бувають заморозки.
13. Гаряча вода, яка подається в крани при температурі, що перевищує 50° С, може спричинити серйозні опіки тіла. Найбільшому ризику піддаються діти, інваліди та люди похилого віку. Тому ми рекомендуємо використання термостатичного змішувального клапана, який підключається до труби випуску води, позначеної червоним хомутом.
14. Горючі предмети не повинні контактувати з пристроєм і/ або бути близько до нього.
15. Не дозволяється ставити під пристроєм або поруч з ним будь-які предмети, які можуть постраждати в результаті можливого витoku води.

Захист від легіонелли

Легіонелла є паличкоподібною бактерією, яка природним чином присутня у всіх водних джерелах. Хвороба легіонерів є особливим видом пневмонії, викликаним вдиханням водяної пари, що містить цю бактерію. Тому необхідно уникати тривалого застою води, що міститься у водонагрівачі, який, відтак, повинен експлуатуватися або спорожнитися, щонайменше, щотижня.

Європейський стандарт CEN/TR 16355 містить інструкції з найкращої практики запобігання розмноженню легіонелли в питній воді. Якщо місцеві норми і правила передбачають додаткові обмеження щодо запобігання розмноженню легіонелли, то повинні застосовуватися ці норми і правила.

Даний накопичувальний водонагрівач електромеханічного типу продається з терморегулятором, з робочою температурою вище 60 °С; він, таким чином, в змозі проводити цикл термічної дезінфекції, необхідний для обмеження розмноження в резервуарі бактерій легіонелли.

Увага: в той час як пристрій виконує цикл теплової дезінфекції, висока температура води може викликати опік. У зв'язку з цим звертайте увагу на температуру води перед тим, як прийняти ванну або душ.

ТЕХНІЧНІ ХАРАКТЕРИСТИКИ

Щоб ознайомитися з технічними характеристиками, див. номінальні дані на таблиці (розташована поруч з трубами входу і виходу води).

ТАБЛИЦЯ 1 – ІНФОРМАЦІЯ ПРО ВИРІБ

Діапазон пристроїв		50	80	100
Вага	кг	21	27	32
Установка		Вертикальна	Вертикальна	Вертикальна
Модель		Див. Таблицю характеристик		
Q _{elec}	kWh	7,290	7,290	7,099
Q _{elec, week, smart}	kWh	25,234	25,456	25,560
Q _{elec, week}	kWh	32,166	34,333	31,860
Профіль навантаження		M	M	M
L _{wa}			15 dB	
η _{wa}		40,0%	40,0%	39,6%
V40	л	77	110	115
Ємність	л	45	65	80

Дані по енергоспоживанню в таблиці і додаткові дані, що містяться в паспорті виробу (Додаток А, який є невід'ємною частиною даної брошури), визначаються відповідно до директив ЄС 812/2013 і 814/2013.

Вироби без етикеток і відповідних паспортів для комплектів електричних і сонячних водонагрівачів, передбачених стандартом 812/2013, не призначені для виробництва таких комплектів.

Пристрій обладнано розумною функцією, яка дозволяє адаптувати споживання до профілів користувача.

При правильному використанні пристрій має щоденне споживання «Qelec» (Q_{elec, week, smart}/Q_{elec, week}) і нижче, ніж у еквівалентного продукту без розумної функції.

Дані, наведені в енергетичній етикетці, стосуються продукту, встановленого вертикально

Цей прилад відповідає міжнародним стандартам електричної безпеки IEC 60335-1; IEC 60335-2-21.

Нанесення на прилад маркування CE засвідчує його відповідність наступним директивам ЄС, щодо яких він відповідає основним вимогам:

- Директива з низької напруги (LVD): EN 60335-1, EN 60335-2-21, EN 60529, EN 62233, EN 50106.

- Електромагнітна сумісність (EMC): EN 55014-1, EN 55014-2, EN 55014-3-2, EN 61000-3-3.

- Директива RED. ETSI 301489-1, ETSI 301489-17

- Директива ROHS 2: EN 50581.

- ErP Продукти, пов'язані з енергією: EN 50440.

- Декларація відповідності ЄС доступна в Інтернеті за наступним посиланням:

<http://www.aristonthermo.com/en/download-area>

ВСТАНОВЛЕННЯ ВОДОНАГРІВАЧА (для установника)

Цей продукт, за винятком горизонтальних моделей (Таблиця 1), - це пристрій, який повинен бути встановлений у вертикальному положенні для правильної роботи. Після встановлення та перед заповненням водою і підключенням джерела електроенергії, використовувати перевірочний інструмент (наприклад, рівень з міхуром), щоб визначити фактичну вертикальність кріплення

Пристрій призначений для нагріву води до температури нижче температури кипіння. Він повинен бути підключений до комунально-побутової водопровідної мережі, враховуючи його продуктивність і потужність. Перед підключенням пристрою необхідно:

- Перевірити характеристики (див. паспорт виробу), враховуючи потреби клієнта.
- Переконайтеся, що установка відповідає показнику IP (Ingress Protection - захист від проникнення рідини) пристрою відповідно до правил.
- Прочитайте інформацію на етикетці упаковки і на таблиці пристрою.

Цей пристрій призначений для установки тільки в приміщеннях, відповідно до діючих правил, а також вимагає дотримання таких попереджень, що стосуються наступних параметрів:

- **Вологість:** Не встановлюйте пристрій в закритих (не вентилятованих) і сирих приміщеннях.
- **Заморозки:** Не встановлюйте пристрій в тих місцях, де є ймовірність зниження температури до критичних рівнів з ризиком замерзання.
- **нсоляція:** Не піддавайте пристрій впливу прямих сонячних променів, навіть через вікна.
- **Пил/пари/газ:** Не слід встановлювати пристрій в особливо агресивному середовищі, такому як кис-лотна пара, пил або насичений газ.
- **Електричні розряди:** Не підключайте пристрій безпосередньо до системи електропостачання, не захищеної від стрибків напруги.

У разі, якщо стіна складена з цегли, шлакоблоків або з будь-яких інших матеріалів, відмінних від зазначених, або якщо міцність перегородки обмежена, необхідно попередньо перевірити міцність кріплення до стіни. Гаки кріплення до стіни повинні витримувати вагу в три рази більшу за вагу заповненого водою нагрівача. Рекомендуються гачки діаметром не менше 12 мм. (Мал. 3)

Ми рекомендуємо встановити пристрій (А Мал. 1) якомога ближче до точок використання, щоб обмежити втрату тепла вздовж труби.

У місцевих законодавчих актах може бути передбачене обмеження для установки у ванній кімнаті, тому дотримуйтеся мінімальних відстаней, передбачених законодавством.

Для зручності технічного обслуговування потрібно забезпечити вільний простір навколо кришки не менше 50 см, щоб отримати доступ до частин, через які проходить струм.

Встановлення у декількох положеннях

Продукт може встановлюватися як вертикально, так і горизонтально (мал. 2). При горизонтальному встановленні поверніть прилад за годинниковою стрілкою так, щоб водопровідні труби знаходилися зліва (труба холодної води внизу). Будь-яке інше встановлення, відмінне від показаного на (мал. 2), заборонено.

З'єднання з водопровідною системою

З'єднайте вхід і вихід водонагрівача з трубами або фітінгами, які на додаток до робочого тиску можуть витримувати температуру гарячої води, яка зазвичай може досягати і навіть перевищувати 90 °С. Тому не рекомендується використовувати матеріали, які не витримують таких температур.

Пристрій не розрахований на використання води з жорсткістю менше 12 °F, навпаки, при воді з жорсткістю вище 25 °F рекомендується використовувати пом'якшувач, але при цьому пристрій потрібно налаштувати та контролювати належним чином. В даному випадку кінцева жорсткість води не повинна опускатися нижче 15 °F.

З допомогою гвинтів під'єднайте до труби подачі води пристрою позначений синім хомутом трійник. На цьому гвинтовому з'єднанні, з одного боку, відведення для спорожнення водонагрівача (В Мал. 2) який можна відкрити тільки за допомогою інструменту; з іншого боку, пристрій проти надмірного тиску (А Мал. 2).

Група безпеки відповідає вимогам європейського стандарту EN 1487

Деякі країни можуть вимагати використовувати для підключення до водопроводу спеціальні захисні пристрої (див. нижче для країн ЄС), відповідно до місцевих вимог; кваліфікований установник, який монтує пристрій, повинен оцінити відповідність захисного пристрою, який планується встановлювати. Заборонено встановлювати пристрої відсічення (клапани, крани і т. д.) між запобіжним пристроєм і водонагрівачем. Зливний отвір пристрою має бути підключений до зливної труби з діаметром, щонайменше, рівним діаметру пристрою, через ліжку, що забезпечує мінімальний повітряний зазор у 20 мм з візуальним контролем. Приєднати до труби холодної води за допомогою гнучкого шланга, вхід захисного пристрою, при необхідності використовуючи відсічний вентиль (**Д мал. 2**).

Крім того, в разі відкриття зливного клапана, передбачити трубу для зливу води, яка підключена до виходу (**С мал. 2**).

При закручуванні захисного пристрою не докладати зайвих зусиль, щоб його не пошкодити.

Якщо показник тиску в мережі близький до налаштувань для клапана, необхідно встановити редуктори тиску якнайдалі від пристрою. При можливому встановленні змішувальних вузлів (кранів або душа), слід продути трубопровід, щоб усунути залишки забруднень, які можуть пошкодити ці вузли.

Електричне підключення

Перед встановленням приладу необхідно провести ретельну перевірку електричної системи, перевіривши, чи відповідає вона діючим стандартам безпеки, максимальній потужності, яку споживає водонагрівач (див. дані на табличці) і що діаметр кабелю для електричних з'єднань підходить і відповідає діючому законодавству.

Виробник пристрою не несе відповідальності за будь-які пошкодження, спричинені відсутністю заземлення системи або аномалій в електромережі.

Перед початком роботи перевірте, чи відповідає напруга мережі пристрою. Забороняється використовувати кілька розеток, розширень або адаптерів.

Забороняється використовувати водопровідні, опалювальні та газові труби для заземлення пристрою. Якщо пристрій постачається з кабелем живлення і його потрібно замінити, використовуйте кабель з тими самими характеристиками (тип H05VV-F 3x1,5 мм)², діаметр 8,5 мм). Силовий кабель (тип H05VV-F 3x1,5 мм² діаметром 8,5 мм) необхідно розмістити у спеціальній сідловині, розташованій на задній панелі приладу аж до панелі терміналів (**мал. 7, М**) і нарешті зафіксувати окремі кабелі, затягнувши відповідні гвинти. Закріпіть кабель живлення спеціальними кабельними затискачами.

Для вмикання приладу з електромережі слід використовувати біполярний вимикач, який відповідає діючим національним стандартам (контактний отвір не менше 3 мм, бажано з запобіжниками).

Заземлення приладу є обов'язковим, а заземлювальний кабель (який має бути жовто-зеленого кольору і довшим, ніж фазові) має бути закріплений на терміналі у відповідності до символу  (**мал. 7, J**).

Якщо пристрій не постачається з кабелем живлення, спосіб його встановлення слід вибирати з такого:

- Підключення до стаціонарної мережі за допомогою жорсткої труби (якщо пристрій не постачається з кабельним затиском), використовуйте кабель з мінімальним діаметром 3x1,5 мм²;
- За допомогою гнучкого кабелю (тип H05VV-F 3x1,5 мм² діаметром 8,5 мм), якщо пристрій оснащений кабельним затиском.

Випробування і вмикання пристрою

Перед увімкненням живлення заповніть пристрій водою.

Таке заповнення здійснюється шляхом відкриття центрального крана побутової системи водопостачання та крана гарячої води, аж усе повітря не вийде з котлу. Візуально перевірте наявність будь-яких витоків води з фланців, обвідних труб, за необхідності помірно затягніть болти (**мал. 5, С**) та/або кільця (**мал.5**).

Надалі увімкніть прилад за допомогою перемикача.

NB: для моделей, обладнаних інтерфейсом користувача, у разі горизонтального встановлення, необхідно налаштувати правильний вивід даних дисплея, одночасно натискаючи кнопку «MODE» і кнопку «ECO» протягом 5 секунд.

ТЕХНІЧНЕ ОБСЛУГОВУВАННЯ (ДЛЯ КВАЛІФІКОВАНОГО ПЕРСОНАЛУ)

Всі втручання та операції з технічного обслуговування мають виконуватися кваліфікованим персоналом (який відповідає вимогам згідно чинного законодавства).

Однак перед тим, як звернутися за технічною допомогою у разі підозри помилки, перевірте, чи не залежить така помилка від інших причин, таких як, наприклад, тимчасова відсутність води або електроенергії.

Увага: перед виконанням будь-якої операції від'єднайте прилад від електромережі.

Спорожнення приладу

Необхідно випорожнювати прилад, якщо він залишається без використання у приміщенні, де можливі низькі температури.

У разі необхідності, виконайте такі дії:

- відключіть прилад від електромережі;
- закрийте кран, якщо він встановлений (**мал. 2, D**), або центральний кран системи водопостачання;
- відкрийте кран гарячої води (раковина або ванна);
- відкрийте кран (**мал. 2, B**).

Можлива заміна деталей

Знявши пластикову кришку, ви можете працювати з електричними компонентами (**мал. 7**).

Для втручання в опорні стрижні датчиків (**мал. 7, K**) слід від'єднати кабелі та виїняти їх зі своїх сидловин, дотримуючись обережності, щоб не надто зігнути. Під час повторного збирання зверніть увагу на те, щоб положення всіх компонентів було оригінальним.

Продукт оснащений двома сухими нагрівальними елементами (які не перебувають у безпосередньому контакті з водою), тому їх можна замінювати без спорожнення пристрою. Щоб виконати заміну несправного нагрівального елемента, що можна перевірити тестером, слід від'єднати кабель (**мал. 4C, X**) і викрутити гвинт (**мал. 4C, V**). Зніміть пошкоджений нагрівальний елемент і замініть його.

Щоб мати можливість працювати з анодами, необхідно спершу спорожнити прилад.

Відкрутіть болти (**мал. 5, C**) і зніміть фланці (**мал. 5, F**). Фланці пов'язані з опорами і анодами. Під час повторного збирання зверніть увагу, щоб положення тримачів датчиків та нагрівальних елементів були як на початку (**мал. 7 і 5**). Переконайтеся, що фланцева пластина з написом Н.Е.1 або Н.Е.2 встановлена у положення, позначене тим самим текстом. Після кожного знімання рекомендується замінювати прокладку фланця (**мал. 6, Z**).

УВАГА! Переставлення нагрівальних елементів призводить до несправності приладу. Виконуйте роботи тільки на одному елементі одночасно і знімайте другий тільки після того, як встановили на місце перший.

Використовуйте тільки оригінальні запасні частини від авторизованих виробником сервісних центрів, інакше прилад не відповідатиме діючим нормам.

Періодичне обслуговування

Для отримання належних показників роботи пристрою слід виконувати відключення нагрівальних елементів (**R мал. 6**) раз на рік (у випадку води з високою жорсткістю частоту слід збільшити).

Якщо ви не бажаєте скористатися спеціальними очищувальними рідинами, це можна зробити, руйнуючи вапнякову кірку, роблячи це обережно, щоб не пошкодити захист нагрівального елемента.

Магнієві аноди (**N мал. 6**) слід замінювати кожні два роки (за винятком виробів з котлом з нержавіючої сталі), але у випадку твердої води або води, насиченої хлоридами, стан анода слід перевіряти щорічно. Для заміни слід зняти нагрівальні елементи і відкрутити їх з кронштейна. Байпасну трубу (**X мал. 5**) слід перевіряти лише у випадку несправності через її забивання. Для перевірки відкрутіть обидва кінці (**W мал. 5**).

Після планового або позачергового технічного обслуговування слід заповнити резервуар водою, а потім виконати повне спорожнення, щоб видалити залишкові домішки.

Використовуйте лише оригінальні запасні частини.

Пристрій для захисту від надлишкового тиску

Регулярно перевіряйте пристрій для захисту від надлишкового тиску на предмет блокування або пошкодження, і, якщо необхідно, замінійте його або видаліть відкладення.

Якщо пристрій для скидання тиску оснащений важелем або кнопкою, виконайте такі дії:

- Спорожніть пристрій, якщо необхідно
- Періодично перевіряйте його правильну роботу.

ПРАВИЛА ЕКСПЛУАТАЦІЇ ДЛЯ КОРИСТУВАЧА

Рекомендації для користувача

- Не кладіть будь-які предмети та/або прилади, які можуть бути пошкоджені будь-яким витоком води під водонагрівачем.
- У разі тривалої відсутності роботи необхідно:
 - від'єднати прилад від електроживлення, повернувши зовнішній вимикач у положення «OFF»
 - закрити крани подачі води
- Гаряча вода з температурою понад 50 °C, яка виходить із кранів, може негайно призвести до серйозних опіків або навіть смерті. Діти, інваліди та люди похилого віку більш схильні до ризику опіків. Користувачеві забороняється виконувати звичайне та надзвичайне технічне обслуговування приладу. Для очищення зовнішніх деталей потрібна волога тканина, змочена в мильній воді.

Регулювання температури і активація функції

За замовчуванням пристрій налаштовано на «Ручний» режим з температурою 70 °C і активною функцією «ECO». У разі виходу з ладу або якщо продукт вимкнено за допомогою кнопки ON/OFF «**U**», на дисплеї залишається відображення останньої встановленої температури.

Під час нагрівання може виникати невеликий шум через нагрівання води.

Натисніть кнопку ON/OFF «**U**» (**A**), щоб увімкнути пристрій. Під час фази нагрівання дві лінії з обох боків дисплея (**B**) горять.



При першому вмиканні дисплей слід орієнтувати відповідно до положення встановлення виробу. Якщо його встановлено вертикально, жодних дій не потрібно; якщо горизонтально, дисплей слід орієнтувати відповідним чином, натискаючи на кнопки «MODE» (**L**) + «ECO» (**G**) протягом 5 секунд.

Встановлення/зміна часу

При першому запуску пристрій автоматично просить встановити поточний час, у разі подальших вмикань або необхідності зміни часу слід утримувати кнопку «SET» протягом 3 секунд (**H**). Для встановлення або зміни поточного часу, поверніть палець навколо кнопки «SET» і підтвердіть, натиснувши кнопку «SET». Повторіть операцію, щоб встановити або змінити хвилини.

Моделі з інтерфейсом користувача показані на малюнку 8:

Режим роботи (Ручний, Програма 1, Програма 2, Програми 1 і 2).

Кожного разу при натисканні кнопки «MODE» вибирається режим роботи (на дисплеї відображається відповідний блимаючий символ: « P1  P2  MAN»). Вибір функцій є циклічним і слідує наведеному порядку: P1, P2, P1 і P2 разом, Ручний, P1 знову і т.д. Програми «P1» і «P2» попередньо встановлено за замовчуванням на часові діапазони 07:00 і 19:00 і температуру 70 °С.

Ручний режим (символ MAN горить).

Дозволяє встановлювати бажану температуру води. Поверніть палець навколо кнопки «SET», доки на дисплеї не відобразиться бажана температура (E), діапазон регулювання становить 40 °С - 80 °С.

Натисніть кнопку «SET», щоб зберегти налаштування. Як під час вибору температури, так і під час нагрівання можна відобразити час очікування (F), який потрібний для досягнення бажаної температури. На дисплеї відобразиться кількість можливостей прийняття душу за допомогою відповідних символів , які горять (E)

Програма 1 (символ P1 горить), Програма 2 (символ P2 горить) і Програми 1 і 2 (символ P1 P2 горить)

Вони дозволяють запрограмувати до двох часових інтервалів протягом дня, коли ви хочете мати гарячу воду.

Натискайте кнопку «MODE», поки не почнуть блимати символи потрібної програми.

На цьому етапі встановіть час, коли ви хочете мати гарячу воду, повертаючи палець навколо кнопки «SET» (вибір часу за допомогою 30-хвилинних інтервалів). Натисніть кнопку «SET», щоб зберегти налаштування.



Щоб встановити бажану температуру води, поверніть кнопку «SET», поки на дисплеї не відобразиться бажана температура (E), діапазон регулювання становить 40 °С - 80 °С. Натисніть кнопку «SET», щоб зберегти налаштування. Натисніть кнопку «SET» ще раз, щоб почати роботу пристрою в режимі «P1» або «P2». Якщо вибрано «P1 і P2», повторіть налаштування часу та температури для другої програми. Під час періодів, протягом яких використання гарячої води не передбачено, нагрівання води вимикається. Окремі програми «P1» і «P2» є еквівалентними і можуть бути налаштовані незалежно - для більшої гнучкості.

Якщо одна з функцій програмування («P1» або «P2» або «P1 і P2») використовується в поєднанні з функцією «ECO» (див. параграф «Функція ECO»), температура встановлюється пристроєм автоматично, і можна лише встановити потрібний часовий інтервал для отримання гарячої води.

Примітка: для будь-яких налаштувань, якщо користувач не виконує жодних дій протягом 5 секунд - система зберігає останнє налаштування.

Моделі з інтерфейсом користувача показані на малюнку 9:

Режим роботи (ручний, програма 1, ніч).

Кожного разу при натисканні кнопки «MODE» вибирається режим роботи (на дисплеї відображається відповідний блимаючий символ: «   ш»). Вибір функцій є циклічним і слідує наведеному порядку: програма 1, ручний, ніч.

Програма 1 попередньо встановлюється за замовчуванням на часовий інтервал 07:00 з двома доступними душами.

Ручний режим (символ горить).

Дозволяє встановлювати бажану температуру води. Поверніть палець навколо кнопки «SET», доки на дисплеї не відобразиться бажана температура (E), діапазон регулювання становить 40 °С - 80 °С.

Натисніть кнопку «SET», щоб зберегти налаштування. Як під час вибору температури, так і під час нагрівання можна відобразити час очікування (F), який потрібний для досягнення бажаної температури. На дисплеї відобразиться кількість можливостей прийняття душу за допомогою відповідних символів , які горять (E).

Програма 1 (символ горить)

Дозволяє задати часовий інтервал дня, в який ви хочете отримати гарячу воду.

Натискайте кнопку «MODE», аж поки не почне блимати символ . На цьому етапі встановіть час, коли ви хочете мати гарячу воду, повертаючи палець навколо кнопки «SET» (вибір часу за допомогою 30-хвилинних інтервалів).

Натисніть кнопку «SET», щоб зберегти налаштування. Щоб встановити бажану температуру води, поверніть кнопку «SET», поки на дисплеї не відобразиться бажана температура (E), діапазон регулювання становить 40 °С - 80 °С. Натисніть кнопку «SET» ще раз, щоб почати роботу пристрою в режимі . Під час періодів, протягом яких вико-

ристання гарячої води не передбачено, нагрівання води вимикається. Якщо функція програми використовується в поєднанні з функцією «ECO» (див. параграф «Функція ECO»), пристрій автоматично встановлює температуру, і можливо лише встановити потрібний часовий інтервал для отримання гарячої води.

Примітка: для будь-яких налаштувань, якщо користувач не виконує жодних дій протягом 5 секунд - система зберігає останнє налаштування.

Режим нічного нагрівання (символ горить)

Вибираючи режим нічного нагрівання, користувачеві слід задати кількість осіб, які прийматимуть душ. Поверніть палець навколо кнопки «SET», аж поки на дисплеї не відобразиться потрібна кількість осіб. Натисніть кнопку «SET», щоб зберегти налаштування або зачекайте 3 секунди, коли система автоматично підтвердить вибрану кількість.

Час нагрівання для нічного режиму - 23:00 - 07:00.

Режим нагрівання Wi-Fi (символ горить)

За допомогою спеціальної програми «Aqua Ariston NET» можна дистанційно керувати і програмувати режим нагрівання. Додаток є безкоштовним і доступний на Google Play і App Store. Див. розділ «Функція Wi-Fi»

ФУНКЦІЯ ECO

Функція «ECO» - це програма, яка автоматично «визначає» рівні споживання користувача, мінімізуючи втрати тепла і максимізуючи економію енергії. Функціонування програмного забезпечення «ECO» складається з періоду початкової фіксації даних, який триває тиждень, протягом якого пристрій починає працювати при заданій температурі. Наприкінці цього «навчального» тижня програмне забезпечення налаштує підігрів води на основі фактичних потреб користувача, автоматично ідентифікованих пристроєм. Продукт гарантує мінімальний запас гарячої води навіть у періоди, коли ніхто не користується нею.

Процес навчання потребам у гарячій воді триває навіть після першого тижня. Цей процес досягає максимальної ефективності після чотирьох тижнів навчання.

Щоб активувати цю функцію, натисніть кнопку «ECO» (ECO) () , яка почне горіти. У цьому режимі можливий ручний вибір температури, але її зміна призводить до вимикання функції ECO.

Для повторної активації натисніть кнопку «ECO» ще раз.



Коли функція «ECO» або сам вибір вимикається і знову вмикається, функція продовжуватиме вивчати рівні споживання. Щоб гарантувати правильне функціонування програми, бажано не від'єднувати прилад від електромережі. Внутрішня пам'ять забезпечує зберігання даних до 4 годин без електрики, після чого всі отримані дані видалюються, і процес навчання починається знову з самого початку. Щоразу, коли ви обертаєте палець навколо кнопки «SET», щоб встановити температуру, функція «ECO» автоматично деактивується і відповідне повідомлення вимикається.

Однак вибір продовжує працювати в обраному режимі, а функція ECO вже не є активною.

Щоб добровільно скасувати отримані дані, утримуйте клавішу «ECO» натиснутою більше 5 секунд.

Після завершення процесу скидання, слово «ECO» блиматиме швидко, підтверджуючи видалення даних.

ФУНКЦІЯ SHOWER READY

Продукт оснащений інтелектуальною функцією для мінімізації часу нагріву води. Незалежно від того, яка температура встановлена користувачем, символ  shower ready (душ готовий) загориться, як тільки буде достатньо гарячої води для прийомні одного душу (40 л суміші гарячої води, яка має температуру 40 °C). Коли гарячої води достатньо ще й для другого душу, загориться друга піктограма  і так далі (максимальна кількість прийомів душу залежить від ємності придбаної моделі).

ФУНКЦІЯ ЧАСУ, ЯКИЙ ЗАЛИШИВСЯ

У центрі дисплея відображається час, який залишився (**мал. F**) до досягнення температури, встановленої користувачем (E). Значення є індикативним і оціночним для параметра «час, який залишився». Значення автоматично оновлюється під час фази нагрівання.

ФУНКЦІЯ ПРОТИ ЗАМЕРЗАННЯ

Функція проти замерзання - це автоматичний захист приладу задля уникнення пошкоджень, викликаних дуже низькими температурами нижче 5 °C, у випадку, якщо вибір залишається вимкненим протягом холодного сезону. Рекомендують залишати вибір підключеним до електромережі навіть у разі тривалої бездіяльності.

Функція ввімкнута; на дисплеї відображається активація з текстом «AF». Для всіх моделей, коли температура підвищується до рівня, який є більш безпечним, щоб уникнути пошкодження льодом та морозом, нагрівач знову вимикається.

ФУНКЦІЯ «ЦИКЛ ТЕПЛОВОЇ ДЕЗИНФЕКЦІЇ» (ПРОТИ ЛЕГІОНЕЛ)

Функція проти легіонел активована за замовчуванням. Вона складається з циклу підігрівання/підтримки температури води 60 °С протягом 1 години для того, щоб здійснити термічну дезінфекційну обробку проти бактерій.

Цикл розпочинається при першому вмиканні пристрою та після кожного перезпуску після збою живлення. Якщо продукт завжди працює при температурі нижче 55 °С, цикл повторюється через 30 днів. Коли пристрій вимкнено, функція проти легіонел деактивується. Якщо прилад вимикається під час циклу проти легіонел, вибір вимикається і функція вимикається теж. По закінченні кожного циклу робоча температура повертається до температури, встановленої користувачем.

під час «циклу термічної дезінфекції» дисплей поперемінно показує температуру води і текст «-Ab-». Щоб увімкнути/вимкнути функцію під час роботи виробу, натисніть і утримуйте кнопку «Mode» протягом 3 сек. Встановіть «Ab 1» (для активації функції) або «Ab 0» (для деактивації функції) за допомогою ручки і підтвердіть, натиснувши кнопку «Set». В якості підтвердження активації/деактивації продукт повертається до нормального стану роботи.

СКИДАННЯ ДАНИХ/ДІАГНОСТИКА

У разі виникнення несправностей прилад переходить у стан «несправність» і на дисплеї блимає відповідний код помилки (наприклад, E01). Коди помилок такі:

E01 - внутрішня помилка плати

E04 - несправність анода з переважаючими властивостями джерела струму (захист від корозії не гарантується)

E09 - надмірний номер скидань протягом п'ятнадцяти хвилин

E10 - несправності температурних датчиків (відкриті або короткозамкнуті) - вихід з котла

E11 - перегрівання води визначається одним датчиком - вихід з котла

E12 - загальне перегрівання (відмова електронної плати) - вихід з котла

E14 - відсутність підігрівання води нагрівальним елементом, на який подається струм - вихід із котла

E15 - перегрів, викликаний відсутністю води - вихід із котла

E20 - несправності температурних датчиків (відкриті або короткозамкнуті) - вхід у котел

E21 - перегрівання води визначається одним датчиком - вхід у котел

E22 - загальне перегрівання (відмова електронної плати) - вхід у котел

E24 - відсутність підігрівання води нагрівальним елементом, на який подається струм - вхід у котел

E25 - перегрівання, викликане відсутністю води - вхід у котел

E61 - внутрішня помилка електронної плати (повідомлення NFC)

E62 - внутрішня помилка електронної плати (пошкоджені дані NFC)

E70 - наявність вапняних відкладень - Обмежений активний режим

Скидання помилок: для скидання параметрів пристрою вимкніть пристрій і знову увімкніть його за допомогою кнопки ON/OFF (A). Якщо причина несправності зникне одразу після скидання, пристрій відновить нормальну роботу. Якщо код помилки продовжуватиме відображатися на дисплеї:

зверніться до Центру технічної допомоги.

ФУНКЦІЯ WI-FI

Налаштування Aqua Ariston NET

Додаткову інформацію про конфігурацію Wi-Fi та процедуру реєстрації продукту див. у спеціальному довіднику швидкого запуску.

Створення облікового запису

1. Завантажте та встановіть спеціальну програму на свій мобільний телефон (назва програми вказана в посібнику швидкого запуску)
2. Відкрийте програму, натисніть кнопку РЕЄСТРАЦІЯ і заповніть всі поля.
3. Відкрийте електронний лист із підтвердженням реєстрації та натисніть відповідне посилання, щоб активувати обліковий запис.

Ім'я користувача відповідає назві власної електронної скриньки.

Конфігурація Wi-Fi та реєстрація продукту

1. Натисніть кнопку Wi-Fi. Відповідна світлодіодна лампа **«WI-FI»** почне повільно блимати (мал. 10)
2. Натисніть кнопку Wi-Fi і утримуйте її протягом 5 секунд, відповідна світлодіодна лампа **«WI-FI»** швидко блиматиме, і на дисплеї з'явиться символ **«AP»** (мал. 11)
3. Увійдіть до програми та виконайте дії під керівництвом майстра встановлення
4. З'єднання успішно увімкнено, якщо:
 - символ **«AP»** зникне на дисплеї
 - лампа **«WI-FI»** залишається постійно горіти
 - додаток показує повідомлення про успішну реєстрацію

у разі невдалого з'єднання перевірте і повторіть всі попередні кроки.

Примітка: пароль не може містити китайські символи. Змініть їх, якщо вони є.

Структура програмного додатка

Наявні такі інструкції (мал. 25)

- ON/OFF (J)
- Ручний режим, Нічний режим і Режим програмування (L)
- Кнопка з кількістю душів (N), можна вибрати або відмінити легким доторканням
- Індикатор стану зв'язку (O)
- Кнопка енергозбереження (R)
- Інформація про час, що залишився (S)
- Поточна температура води (T)

Прокручуючи у правий бік, ви побачите інші сторінки.

Опис стану з'єднання

	Горить	Модуль Wi-Fi підключено до домашньої мережі
	Повільне блимання	Модуль Wi-Fi підключається до домашньої мережі або підключення не вдалося
	Швидке блимання	Модуль Wi-Fi активний
	Вимкнено	Модуль Wi-Fi вимкнено
Символ AP	Горить	Модуль Wi-Fi вже активний і може бути підключений до домашньої мережі.
Символ WI-FI	Горить	Правильно налаштований і підключений до Інтернету і хмари

КОРИСНІ ПОРАДИ

Перед тим, як виконувати будь-яку операцію з чищення, переконайтеся, що ви вимкнули пристрій, повернувши зовнішній перемикач у положення OFF. Не використовуйте агресивні інсектициди, розчинники або миючі засоби, які можуть пошкодити пофарбовані або пластмасові деталі.

Якщо вода на виході холодна

Вимкніть подання електричного струму та перевірте:

- наявність напруги на клеммах живлення плати (М мал. 7);
- електронну плату;
- нагрівальні елементи;
- огляньте байпасну трубку (Х, мал. 7);
- стрижні для утримання датчика (К, мал. 7)

Якщо вода кипить (наявність пари в кранах)

Вимкніть подання електричного струму та перевірте:

- електронну плату
- рівень відкладень у котлі і компонентах;
- стрижні для утримання датчика (К, мал. 7).

Недостатнє подання гарячої води

Вимкніть подання електричного струму та перевірте:

- тиск водопровідної мережі;
- стан дефлектора (розсікача) труби для подачі холодної води;
- стан труби для збирання гарячої води;
- електричні компоненти.

Витік води з пристрою для захисту від надлишкового тиску

Вихід крапель води з пристрою слід вважати нормальним під час фази нагрівання. Якщо таких крапель слід уникати, встановіть розширювальний бак у системі подачі.

Якщо витік продовжується протягом періоду, коли нагрівання відсутнє, перевірте:

- калібрування пристрою;
- тиск водопровідної мережі.

Увага: Ніколи не блокуйте отвір для виведення води пристрою!

У БУДЬ-ЯКОМУ ВИПАДКУ НЕ НАМАГАЙТЕСЯ ВІДРЕМОНТУВАТИ ПРИЛАД, ЗАВЖДИ ЗВЕРТАЙТЕСЯ ДО КВАЛІФІКОВАНОГО ПЕРСОНАЛУ.

Наведені дані та характеристики не є зобов'язаними для компанії-виробника, яка залишає за собою право вносити будь-які зміни, які вона вважає необхідними, без попереднього повідомлення або заміни.

Норма щодо для води, призначеної для споживання людиною. Цей продукт відповідає директиві 98/83/ЄС щодо якості води, призначеної для споживання людиною.

Цей продукт відповідає Регламенту REACH.



Реалізація Директиви 2012/19/ЄС про відходи електричного та електронного обладнання (WEEE)

Символ перекресленого контейнера-сміттєзбірника на упаковці виробу вказує, що продукт в кінці терміну його корисного використання повинен збиратися окремо від інших відходів. Виходячи з цього, користувач після завершення терміну служби повинен доставити його до відповідного пункту утилізації електронних та електротехнічних приладів і обладнання. В якості альтернативного варіанту — обладнання можна повернути в торговельно-сервісне підприємство в момент придбання нового аналогічного виробу. Допускається безкоштовне повернення електронного обладнання розмірами менше 25 см підприємству з торговою площею менше 400 м² для утилізації. При цьому клієнт не зобов'язаний придбати новий товар. Роздільний збір та подальша переробка, утилізація і повторне використання обладнання та приладів дозволить зменшити шкоду, завдану навколишньому середовищу і здоров'ю, а також полегшити переробку і (або) вторинне використання комплектуючих даного обладнання.

OBECNÉ BEZPEČNOSTNÍ POKYNY

1. **Pečlivě si přečtete pokyny a upozornění v této příručce, neboť obsahují důležité informace o bezpečnosti instalace, použití a údržby. Tato příručka představuje nedílnou a podstatnou součást výrobku. Musí spotřebič vždy doprovázet, a to i v případě prodeje jinému majiteli nebo uživateli a/nebo v případě přesunu na jiné místo.**
2. Společnost výrobce nenese odpovědnost za případné škody na osobách, zvířatech a věcech vyplývající z nevhodného, chybného nebo nerozumného použití či v důsledku nedodržení pokynů uvedených v tomto návodu.
3. Instalaci a údržbu zařízení musí zajišťovat odborně kvalifikovaný personál v souladu s pokyny v příslušných odstavcích. Používejte pouze originální náhradní díly. Nedodržení výše uvedeného může ohrozit bezpečnost a způsobit **propadnutí** uvedeného může ohrozit bezpečnost a způsobit propadnutí odpovědnosti výrobce.
4. Součásti balení (spony, plastové pytle, pružná fólie atd.) se nesmí ponechávat v dosahu dětí, neboť pro ně představují riziko.
5. **Děti ve věku od 8 let a osoby s omezenými fyzickými, smyslovými či mentálními kapacitami či bez zkušeností nebo nezbytných vědomostí mohou spotřebič používat pod dohledem nebo poté, co jim budou poskytnuty pokyny ohledně bezpečného používání spotřebiče a seznámí se se souvisejícími riziky. Děti si se spotřebičem nesmí hrát. Čištění a údržbu, které má provádět uživatel, nesmí vykonávat děti bez dozoru.**
6. **Je zakázáno** dotýkat se spotřebiče, máte-li holé nohy nebo vlhké části těla.
7. Před použitím zařízení a po zásahu provedení běžné či mimořádné údržby je vhodné naplnit zásobník spotřebiče vodou a následně provést postup úplného vypuštění, aby se odstranily případné zbytkové nečistoty.
8. Pokud je spotřebič vybaven elektrickým napájecím kabelem, v případě jeho výměny je nutno se obrátit na autorizované středisko pomoci nebo kvalifikovaný odborný personál.
9. Přívodní vodovodní trubku je třeba ke spotřebiči připojit pomocí pojistného ventilu v souladu s národními normami. Pro státy, které

- převzaly normu EN 1487, musí mít bezpečnostní jednotka maximální tlak 0,7 MPa a minimálně jeden kohoutek, zpětný ventil, pojistný ventil, zařízení na přerušení přívodu vody.
10. Zařízení na ochranu proti nadměrnému tlaku (pojistný ventil nebo jednotka) nesmí být porušováno a je třeba jej pravidelně zapínat za účelem kontroly, zda není zablokované, či za účelem odstranění usazenin vodního kamene.
 11. Kapání ze zařízení na ochranu proti nadměrnému tlaku je ve fázi ohřívání vody **normální**. Z tohoto důvodu je třeba připojit výpust, která je nicméně vždy otevřena do atmosféry, pomocí drenážního potrubí nainstalovaného pod sklonem směrem dolů a na místě, kde nehrozí zamrzání.
 12. Spotřebič, který se nebude delší dobu používat, je třeba vypustit a odpojit od elektrické sítě, pokud má zůstat na místě, kde může docházet k zamrzání.
 13. Teplá voda o teplotě přesahující teplotu 50 °C dodávaná do kohoutků, může způsobit okamžité vážné popáleniny či smrt v důsledku popálenin. Děti, tělesně postižené osoby a starší osoby jsou tomuto riziku vystaveny intenzivněji. Proto doporučujeme použít termostatický směšovací ventil, který je nutno našroubovat na výstupní vodovodní potrubí spotřebiče označené červeným hrdlem.
 14. Do styku se spotřebičem nesmí přijít a/ani se v jeho blízkosti nesmí vyskytovat žádné hořlavé předměty.
 15. Pod spotřebičem nestůjte ani sem neinstalujte žádný předmět, který by například mohla poškodit případně unikající voda.

FUNKCE OCHRANY PROTI LEGIONELLE

Legionella je druh bakterie ve tvaru tyčinky, která je přirozeně přítomna ve všech pramenitých vodách. „Legionářská choroba“ spočívá ve speciálním druhu zápalu plic způsobeném inhalací vodní páry, která obsahuje právě uvedenou bakterii. Z tohoto pohledu je třeba zabránit dlouhodobé stagnaci vody obsažené v bojleru, který by měl být použit nebo vyprázdněn nejméně v týdenních intervalech.

Evropská norma CEN/TR 16355 poskytuje pokyny ohledně správných postupů, které je třeba přijmout pro zabránění proliferace legionelly v pitných vodách. V případě existence ještě přísnějších místních norem je nezbytná aplikace těchto postupů.

Tento akumulární ohřívač vody elektromechanického typu je prodáván s termostatem, který se vyznačuje pracovní teplotou vyšší než 60 °C; je proto vhodný k provedení cyklu tepelné dezinfekce, který umožňuje omezit šíření bakterií legionelly v zásobníku

Upozornění: Zatímco zařízení provádí cyklus tepelné dezinfekce, vysoká teplota vody může způsobit vznik popálenin. Věnujte proto pozornost teplotě vody před koupelí nebo sprchováním.

TECHNICKÉ CHARAKTERISTIKY

Technické charakteristiky najdete na identifikačním štítku (etiketa umístěná v blízkosti přívodního a výstupního vodovodního potrubí).

TABULKA 1 - INFORMACE O VÝROBKU

Škála výrobku		50	80	100
Hmotnost	kg	21	27	32
Instalace		Vertikální	Vertikální	Vertikální
Model		Viz identifikační štítek		
Q_{elec}	kWh	7,290	7,290	7,099
$Q_{elec, week, smart}$	kWh	25,234	25,456	25,560
$Q_{elec, week}$	kWh	32,166	34,333	31,860
Terhelési profil		M	M	M
L_{wa}			15 dB	
η_{wa}		40,0%	40,0%	39,6%
V40	l	77	110	115
Objem	l	45	65	80

Energetické údaje v tabulce a další údaje uvedené na kartě výrobku (Příloha A, která tvoří nedílnou součást této příručky) jsou definovány v souladu se Směrnicemi EU 812/2013 a 814/2013.

Výrobky bez štítku a příslušné karty pro soustavy ohřívání vody se solárním zařízením upravené nařízením 812/2013 nejsou určeny pro vytvoření těchto soustav.

Zařízení je vybaveno funkcí Smart, která umožňuje přizpůsobit spotřebu uživatelským profilům.

Při správném použití se zařízení vyznačuje denní spotřebou rovnající se hodnotě „ $Q_{elec, týd, Smart}$ “ ($Q_{elek, týd}$), která je nižší než ekvivalentní výrobek bez funkce Smart.

Údaje uvedené na energetickém štítku se vztahují na svisle nainstalovaný výrobek.

Toto zařízení je ve shodě s mezinárodními normami elektrické bezpečnosti IEC 60335-1; IEC 60335-2-21.

Příslušné označení ES (CE) na zařízení potvrzuje jeho shodu s níže uvedenými směrnici Evropského společenství, jejichž základní požadavky zařízení splňuje:

- směrnice Nízké napětí (LVD): EN 60335-1, EN 60335-2-21, EN 60529, EN 62233, EN 50106.
- Elektromagnetická kompatibilita (EMC): EN 55014-1, EN 55014-2, EN 61000-3-2, EN 61000-3-3.
- směrnice RED. ETSI 301489-1, ETSI 301489-17
- směrnice ROHS 2: EN 50581.
- ErP Energy related Products: EN 50440.
- ES prohlášení o shodě je k dispozici na internetu a je dostupné prostřednictvím následujícího spojení: <http://www.aristonthermo.com/en/download-area>

NORMY PRO INSTALACI (PRO OSOBU PROVÁDĚJÍCÍ INSTALACI)

Tento výrobek, s výjimkou vodorovných modelů (tabulka 1), je zařízení, které musí být kvůli správné činnosti nainstalováno do svislé polohy. Po ukončení jeho instalace a před jakýmkoli jeho naplněním vodou a zapnutím jeho elektrického napájení použijte nástroj (např. vodováhu) na kontrolu správného uvedení do svislé montážní polohy

Zařízení slouží k ohřevu vody na teplotu nižší, než je teplota varu. Musí být připojeno do rozvodu teplé užitkové vody (TUV), navrženého na základě jeho vlastností a kapacity.

Před připojením zařízení je třeba:

- Zkontrolovat, zda vlastnosti (vycházejte z identifikačního štítku) uspokojují potřeby zákazníka;
- zkontrolovat, zda instalace odpovídá třídě ochrany IP (ochrana proti vniku kapalin) zařízení v souladu s platnými normami;
- si přečíst informace uvedené na štítku obalu a na štítku s technickými údaji.

Toto zařízení bylo navrženo pro instalaci výhradně uvnitř místností v souladu s platnými předpisy a dále v souladu s následujícími upozorněními týkajícími se přítomnosti:

- **Vlhkosti:** neinstalujte zařízení v uzavřených (nevětraných) a vlhkých místnostech.
- **Mrazu:** neinstalujte zařízení v prostředích s pravděpodobným snížením teplot na kritickou hranici, spojeným s rizikem tvorby ledu.
- **Slunečních paprsků:** nevystavujte zařízení přímému účinku slunečních paprsků, a to ani za přítomnosti skleněných tabulí.
- **Prachu/výparů/plynů:** neinstalujte zařízení v přítomnosti mimořádně agresivních prostředí, jako jsou kyselé výpary, prach nebo prostředí nasycené plyny.
- **Elektrických výbojů:** neinstalujte zařízení a nezapojujte jej přímo do elektrického rozvodu, který není chráněn proti napěťovým výkyvům.

V případě stěn realizovaných z cihel nebo děrovaných bloků, prokládů s omezenou statikou nebo všeobecně v případě zděných stěn, které se liší od uvedených, je třeba přistoupit k předběžné statické kontrole opěrného systému. Háčky k uchycení na stěnu musí být takové, aby unesly třikrát vyšší hmotnost, než je hmotnost ohřívače plného vody.

Doporučuje se použití háčků o průměru nejméně 12 mm (**obr. 3**)

Doporučuje se nainstalovat zařízení (**obr. 1, poz. A**) co nejbližší k odběrným místům, aby se omezil tepelný rozptyl podél potrubí.

Místní normy mohou upravovat omezení instalace zařízení v koupelnách. V takovém případě dodržujte minimální vzdálenosti předepsané platnými předpisy.

Aby bylo možné provádět jednotlivé operace údržby pohodlněji, je třeba vyhradit volný prostor minimálně 50 centimetrů kolem hlavičky pro přístup k elektrickým součástem.

Více možných poloh instalace

Výrobek může být nainstalován svisle i vodorovně (**obr. 2**). Při instalaci do vodorovné polohy otočte zařízení ve směru hodinových ručiček tak, aby se trubky s vodou nacházely nalevo (trubka se studenou vodou dole). Jakýkoli jiná instalace, odlišná od té, která je znázorněna na (**obr. 2**), je zakázána.

Připojení k rozvodu vody

Připojte vstup a výstup ohřívače vody k trubkám nebo spojkám, které jsou kromě provozního tlaku odolné i vůči teplotě vody; tato teplota může běžně dosáhnout a také překročit 90 °C. Nedoporučuje se proto použití materiálů, které nejsou odolné vůči uvedeným teplotám.

Zařízení nesmí pracovat s vodou, která se vyznačuje tvrdostí nižší než 12 °F. U vody s mimořádně vysokou tvrdostí (větší než 25 °F) se doporučuje použít vhodně kalibrovaný a monitorovaný změkčovač; při jeho použití by zbytková tvrdost neměla klesnout pod 15 °F. Přišroubujte k trubce zařízení pro přívod vody, označené objímkou modré barvy, spojku ve tvaru „T“.

Na uvedenou spojku zašroubujte z jedné strany ventil pro vypouštění ohřívače vody (**obr. 2, poz. B**), který lze ovládat pouze s použitím nářadí, a z druhé strany přetlakové zařízení (**obr. 2, poz. A**).

BEZPEČNOSTNÍ JEDNOTKA V SOULADU S EVROPSKOU NORMOU EN 1487

V některých zemích se může vyžadovat použití specifických hydraulických bezpečnostních zařízení v souladu s místními zákony; povinností kvalifikovaného instalatéra pověřeného instalací výrobku je posoudit vhodnost použitého bezpečnostního zařízení.

Mezi bezpečnostní zařízení a samotný ohříváč vody je zakázáno umísťovat jakékoliv přepínací zařízení (ventily, kohouty atd.).

Výstup výpusti zařízení je třeba připojit k vypouštěcímu potrubí s průměrem minimálně stejným jako je průměr připojení spotřebiče, pomocí nálevky umožňující minimální vzdušnou vzdálenost 20 mm s možností zrakové kontroly. Pomocí pružné hadice připojte vstup bezpečnostní jednotky k rozvodnému potrubí studené vody. V případě potřeby použijte kohoutek (**D obr. 2**).

Je-li vypouštěč kohout otevřen, je navíc třeba k výstupu (**C obr. 2**) připojit vypouštěcí hadici.

Při šroubování bezpečnostní jednotky ho neutahujte až na koncovou zářezku, abyste jej nepoškodili.

Bližší-li se tlak v systému tlaku, pro jaký je kalibrován ventil, bude nutné použít zařízení pro snížení tlaku, a to v dostatečné vzdálenosti od zařízení. Aby se zabránilo případnému poškození smúšovacích jednotek (kohouty či sprcha), je nutné z trubek vypustit jakékoli nečistoty.

Elektrické připojení

bezpečnostními normami, zda je vhodný z hlediska maximálního příkonu ohříváče vody (viz identifikační štítek) a zda je průřez vodičů pro elektrické zapojení vhodný a v souladu s platnými normami.

Výrobce spotřebiče nese odpovědnost za případné škody způsobené neuzemněním spotřebiče nebo abnormální elektrickou energií.

Zajistěte napájecí kabel na ochranném víku prostřednictvím příslušné kabelové přichytky dodávané v rámci standardního příslušenství.

Použití rozdvojek, prodlužovaček či adaptérů je přísně zakázáno.

Použití rozdvojek, prodlužovaček či adaptérů je přísně zakázáno. Je přísně zakázáno používat pro účely uzemnění vodovodní trubky či trubky topných nebo plynových rozvodů.

Je-li zařízení dodáno s přírodním elektrickým kabelem, který by bylo následně potřeba vyměnit, použijte kabel se stejnými parametry (typ H05VV-F 3x1,5 mm², 8,5 mm v průměru). Napájecí kabel (typ H05VV-F 3x1,5 mm² o průměru 8,5 mm) se musí zasunout do příslušného otvoru, který se nachází v zadní části zařízení, a musí se vsouvat dovnitř, dokud se nedostane ke svorkovnici (**obr. 7, poz. M**), a jednotlivé vodiče je třeba zajistit utažením příslušných šroubů. Zajistěte napájecí kabel prostřednictvím příslušných kabelových přichytek z výbavy.

K odpojení spotřebiče od sítě je třeba použít dvoupolohový přepínač odpovídající platným národním právním předpisům (otvor kontaktů minimálně 3 mm, v ideálním případě vybavený pojistkami).

Zařízení musí být povinně uzemněno a zemnicí kabel (který musí být žlutozelené barvy a musí být delší než fázové vodiče) je třeba upevnit ke svorce v blízkosti symbolu  (**J obr. 7**).

Když zařízení není vybaveno napájecím kabelem, způsob instalace se musí zvolit z následujících možností:

- zapojení do pevné sítě pomocí pevné trubky (pokud není spotřebič vybaven svorkou kabelu), použijte kabel s minimálním průměrem 3x1,5 mm²;
- pomocí pružného kabelu (typ H05VV-F 3x1,5 mm², 8,5 mm v průměru), pokud je zařízení vybaveno svorkou na kabel.

Kolaudace a zapnutí zařízení

Před zapnutím napájení proveďte naplnění zařízení vodou z rozvodu.

Toto naplnění se provádí otevřením centrálního ventilu rozvodu v domácnosti a teplé vody až po výstup veškerého vzduchu z kotle. Proveďte vizuální kontrolu přítomnosti případných úniků vody i z přírub a z obtokových trubek a případně mírně utáhněte šrouby (**obr. 5, poz. C**) a/nebo kruhové matice (**obr. 5**). Zapněte napájení prostřednictvím vypínače.

POZN.: u modelů vybavených uživatelským rozhraním je třeba v případě provedení vodorovné instalace nakonfigurovat správné zobrazování na displeji současným stisknutím tlačítka „MODE“ a tlačítka „ECO“ na dobu 5 sekund.

ÚDRŽBA (PRO KVALIFIKOVANÝ PERSONÁL)

Všechny zákroky a úkony údržby musí provádět oprávněný personál (který splňuje požadavky vyžadované normami platnými pro danou oblast).

Dříve, než požádáte o zásah Servisní služby z důvodu pravděpodobného výskytu poruchy, zkontrolujte, zda výpadek činnosti nevznikl v důsledku jiných příčin, jako například následkem dočasného přerušení dodávky vody nebo elektrické energie.

Upozorněním: před provedením jakéhokoli úkonu odpojte zařízení od elektrické sítě.

Vyprázdnění zařízení

Když má zařízení zůstat nepoužíváno v místnosti vystavené mrazu, je nezbytné jej vyprázdnit.

V případě potřeby vyprázdněte zařízení níže uvedeným způsobem:

- odpojte zařízení od elektrické sítě;
- zavřete úsekový ventil, je-li nainstalován (**obr. 2, poz. D**); v opačném případě zavřete hlavní úsekový ventil rozvodu domácnosti;
- otevřete ventil teplé vody (umyvadla nebo vany v koupelně);
- otevřete ventil (**obr. 2, poz. B**).

Případná výměna součástek

Po demontáži plastové hlavice lze povést zákrok na elektrických součástech (**obr. 7**).

Pro provedení zákroku na opěrných tyčkách snímačů (**obr. 7, poz. K**) je třeba odpojit kabely a odstranit je z jejich uložení; přitom je třeba věnovat pozornost tomu, abyste zabránili jejich přílišnému ohnutí. Během fáze zpětné montáže dávejte pozor, aby byly zachovány původní polohy všech součástí.

Výrobek je vybaven dvěma rezistory v suchém stavu (které nepřicházejí do styku s vodou), a proto je lze vyměnit bez vyprázdnění zařízení. Pro provedení zákroku na rezistoru, který na základě kontroly testerem funguje nesprávně, bude třeba odpojit kabel (**obr. 4C, poz. X**) a odšroubovat šroub (**obr. 4C, poz. V**). Odložte poškozený rezistor a nahraďte jej novým.

Pro provedení zákroku na anodách je třeba nejdříve vyprázdnit zařízení.

Odšroubojte šrouby (**obr. 5, poz. C**) a odložte příruby (**obr. 5, poz. F**). Příruby jsou přiřazené k rezistorům a anodám. Během fáze zpětné montáže dávejte pozor, aby byla zachována původní poloha opěrných tyček sensorů (**obr. 7 a 5**). Dávejte pozor, aby byl talíř příruby a nápisem H.E.1 nebo H.E.2 namontován do polohy označené tímto nápisem. Po každé demontáži se doporučuje vyměnit těsnění příruby (**obr. 6, poz. Z**).

UPOZORNĚNÍ! Záměna rezistorů způsobí nesprávnou činnost zařízení. Zásahy na rezistorech provádějte po jednom a druhý rezistor odmontujte až poté, co bude první rezistor uložen do určené polohy.

Používejte výhradně originální náhradní díly ze středisek servisní služby autorizovaných výrobcem; v opačném případě hrozí propadnutí shody zařízení.

Pravidelná údržba

Pro dosažení dobré výkonnosti zařízení je třeba provést odpojení rezistorů (**R obr. 6**) jednou ročně (za přítomnosti vody s vysokou tvrdostí je třeba zkrátit interval).

Pokud si nepřejete použít kapaliny, které jsou k tomuto účelu vhodné, je tento úkon možné provést rozdrobením vápenaté krusty; věnujte pozornost tomu, aby se zabránilo poškození krunýře rezistoru.

Hořčíkové anody (**N obr. 6**) musí být vyměněny každé dva roky (s výjimkou výrobků s kotlem z korozivzdorné oceli), ale v případě tvrdé vody nebo vody bohaté na chloridy je třeba kontrolovat stav anody každý rok. Za účelem jejich výměny je třeba odmontovat rezistory a odšroubovat je z opěrné konzoly. Obtokovou trubku (**X obr. 5**) je třeba zkontrolovat pouze v případě poruchy způsobené ucpáním. Pro její kontrolu odšroubovejte obě koncové části (**W obr. 5**).

Po běžné nebo po mimořádné údržbě je třeba naplnit nádrž vodou a poté provést úplné vyprázdnění, aby došlo k odstranění případných zbytkových nečistot.

Používejte výhradně originální náhradní díly.

Přetlakové zařízení

Pravidelně kontrolujte, zda přetlakové zařízení není zablokované nebo poškozené, a dle možností jej vyměňte nebo odstraňte nánosy vodního kamene.

Když je přetlakové zařízení vybaveno pákou nebo tlačítkem, použijte ji/je pro:

- Vyprázdnění zařízení v případě potřeby.
- Pravidelnou kontrolu jeho správné činnosti.

NÁVOD K POUŽITÍ PRO UŽIVATELE

Doporučení pro uživatele

- Nepokládejte pod ohřívač vody žádné předměty a/nebo zařízení, které by mohlo být poškozeno případným únikem vody.
- V případě dlouhodobé nečinnosti je třeba:
 - vypnout elektrické napájení přepnutím externího vypínače do polohy „VYP.“;
 - zavřít ventily rozvodu vody.
- Teplá voda o teplotě nad 50 °C na provozních ventilech může okamžitě způsobit vážné popálení nebo smrt v důsledku popálení. Děti, zdravotně postižení a starší lidé jsou tomuto riziku vystaveni více. Pro uživatele platí zákaz provádění běžné i mimořádné údržby zařízení. Čištění vnějších částí je třeba provést s použitím vlhkého hadru namočeného v mýdlové vodě.

Regulace teploty a aktivace funkcí

Výrobek je v rámci přednastavení nastaven do „Manuálního“ režimu s teplotou nastavenou na 70 °C a s aktivovanou funkcí „ECO“. Po každém výpadku napájení nebo po vypnutí zařízení použitím tlačítka ZAP./VYP. „☺“ zůstane na displeji zobrazena poslední nastavená teplota.

Během fáze ohřevu se může vyskytnout mírný hluk, který je způsoben ohřevem vody.

Stiskněte tlačítko ZAP./VYP. „☺“ (**poz. A**) pro zapnutí zařízení. Během fáze ohřevu jsou čáry na obou stranách displeje (**poz. B**) rozsvícené.



Při prvním zapnutí musí být displej nasměrován podle instalace výrobku. V případě umístění do svislé polohy není potřebný žádný úkon; v případě umístění do vodorovné polohy je třeba provést jeho následné natočení současným stisknutím tlačítek „MODE“ (**poz. L**) + „ECO“ (**poz. G**) na dobu 5 sekund.

Nastavení času

Při prvním zapnutí výrobek automaticky vyžaduje nastavení aktuálního času; v případě následných zapnutí nebo změny času je třeba držet stisknuté tlačítko „SET“ (**poz. H**) na dobu 3 sekund. Nastavte nebo změňte aktuální hodinu otáčením prstu kolem tlačítka „SET“ a potvrzením prostřednictvím tlačítka „SET“. Zopakujte uvedenou operaci i pro nastavení nebo změnu minut.

U modelů vybavených uživatelským rozhraním typu znázorněného na obrázku 8:

Provozní režim (Manuální, Program 1, Program 2, Program 1 a 2).

Při každém stisknutí tlačítka „MODE“ bude zvolen provozní režim (uvedený na displeji prostřednictvím příslušného blikajícího symbolu: „ P1  P2  MAN“). Volba funkcí je cyklická a probíhá v následujícím pořadí: P1, P2, P1 a P2 společně, Manuální, znovu P1 apod. Programy „P1“ a „P2“ jsou přednastavené pro časová pásma 07:00 a 19:00 a pro teplotu 70 °C.

Manuální provozní režim (rozsvícený symbol MAN).

Umožňuje nastavit požadovanou teplotu vody. Otáčením prstu kolem tlačítka „SET“ až po zobrazení požadované teploty (**poz. E**) dojde k nastavení intervalu regulace 40÷80 °C.

Pro uložení nastavení do paměti stiskněte tlačítko „SET“. Během fáze volby teploty i během ohřevu je možné zobrazit čekací dobu (**poz. F**), kterou výrobek potřebuje k dosažení nastavené teploty. Na displeji bude možné zobrazit počet sprch, které jsou k dispozici, na základě rozsvícení příslušných symbolů „“ (**poz. E**).

Program 1 (rozsvícený symbol P1), Program 2 (rozsvícený symbol P2)

a Program 1 a 2 (rozsvícený symbol P1 P2)

Umožňuje naprogramovat až do dvou časových pásem pro každý den, kdy je potřebná teplá voda.

Stiskněte tlačítko „MODE“ a držte jej stisknuté, dokud symboly týkající se požadovaného programu nezačnou blikat.

Nyní nastavte čas, ve kterém si přejete mít k dispozici teplou vodu, otáčením prstu kolem tlačítka „SET“ (volba časového rozvrhu prostřednictvím skoků po 30 minutách). Pro uložení nastavení do paměti stiskněte tlačítko „SET“.



Pro nastavení požadované teploty vody otáčejte tlačítkem „SET“ až po zobrazení požadované teploty na displeji (**poz. E**); interval regulace je 40÷80 °C. Stiskněte tlačítko „SET“ pro uložení nastavení do paměti. Znovu stiskněte tlačítko „SET“ pro zahájení činnosti zařízení v režimu „P1“ nebo „P2“. V případě volby „P1 a P2“ zopakujte nastavení času a teploty pro druhý program. V období, kdy není výslovně naplánováno použití teplé vody, bude ohřev vody zrušen. Samostatné programy „P1“ a „P2“ jsou ekvivalentní a kvůli vyšší praktičnosti je lze nastavit nezávisle.

Když je jedna z funkcí programování („P1“, „P2“ nebo „P1 a P2“) použita v kombinaci s funkcí „ECO“ (viz odstavec „funkce ECO“), teplota je nastavena automaticky zařízením a je možné pouze nastavit požadované časové pásmo, ve kterém má být teplá voda k dispozici.

POZN.: když uživatel při kterémkoli nastavování neprovede v průběhu 5 sekund žádnou operaci, systém uloží do paměti poslední nastavení.

U modelů vybavených uživatelským rozhraním typu znázorněného na obrázku 9:

Provozní režim (Manuální, Program1, Noční).

Při každém stisknutí tlačítka „MODE“ bude zvolen provozní režim (uvedený na displeji prostřednictvím příslušného blikajícího symbolu: „   W“). Volba funkcí je cyklická a probíhá v následujícím pořadí: Program1, Manuální, Noční.

Program1 je přednastaven na časové pásmo 07:00 a umožňuje dvě osprchování.

Manuální provozní režim (rozsvícený symbol W).

Umožňuje nastavit požadovanou teplotu vody. Otáčením prstu kolem tlačítka „SET“ až po zobrazení požadované teploty (**poz. E**) dojde k nastavení intervalu regulace 40÷80 °C.

Pro uložení nastavení do paměti stiskněte tlačítko „SET“. Během fáze volby teploty i během ohřevu je možné zobrazit čekací dobu (**poz. F**), kterou výrobek potřebuje k dosažení nastavené teploty. Na displeji bude možné zobrazit počet sprch, které jsou k dispozici, na základě rozsvícení příslušných symbolů „“ (**poz. E**).

Program1 (rozsvícený symbol C)

Umožňuje definovat jedno časové pásmo pro každý den, kdy je potřebná teplá voda.

Stiskněte tlačítko „MODE“ a držte jej stisknuté, dokud symbol „“ nezačne blikat. Nyní nastavte čas, ve kterém si přejete mít k dispozici teplou vodu, otáčením prstu kolem tlačítka „SET“ (volba časového rozvrhu prostřednictvím skoků po 30 minutách). Pro uložení nastavení do paměti stiskněte tlačítko „SET“. Pro nastavení požadované teploty vody otáčejte tlačítkem „SET“ až po zobrazení požadované teploty na displeji (**poz. E**);

interval regulace je 40÷80 °C. Stiskněte tlačítko „SET“ pro uložení nastavení do paměti.

Znovu stiskněte tlačítko „SET“ pro zahájení činnosti zařízení v režimu „☺“. V období, kdy není výslovně naplánováno použití teplé vody, bude ohřev vody zrušen. Když je funkce Program použita v kombinaci s funkcí „ECO“ (viz odstavec „funkce ECO“), teplota je nastavena automaticky zařízením a je možné pouze nastavit požadované časové pásmo, ve kterém má být teplá voda k dispozici.

POZN.: Když uživatel při kterémkoli nastavování neprovede v průběhu 5 sekund žádnou operaci, systém uloží do paměti poslední nastavení.

Režim nočního ohřevu (rozsvícený symbol ☾)

Při volbě režimu nočního ohřevu musí uživatel nastavit počet osob pro sprchu. Otáčejte prstem kolem tlačítka „SET“, dokud se na displeji nezobrazí počet osob pro požadovanou sprchu. Stiskněte tlačítko „SET“ pro uložení nastavení do paměti nebo vyčkejte 3 sekundy, než systém automaticky potvrdí zvolený počet.

Časové pásmo ohřevu pro noční režim je 23:00 ÷ 07:00

Režim ohřevu Wi-Fi (rozsvícený symbol ω)

Prostřednictvím specifické aplikace „Aqua Ariston NET“ je možné kontrolovat a programovat režim ohřevu na dálku. Aplikace je bezplatná a je k dispozici v Google Play a App Store. Vycházejte z informací uvedených v odstavci „Funkce Wi-Fi“

FUNKCE ECO

Funkce „ECO“ je softwarový program, který automaticky „načítá“ úroveň spotřeby uživatele a sníží na minimum tepelný rozptyl a zvýší na maximum úsporu energie. Činnost softwaru „ECO“ spočívá v počátečním období ukládání do paměti, které trvá týden a v jehož průběhu výrobek začne pracovat na nastavené teplotě. Po ukončení tohoto týdne „načítání“ software reguluje ohřev vody na základě reálných potřeb uživatele, identifikovaných automaticky zařízením. Výrobek zaručuje minimální rezervu teplé vody také během období, kdy nedochází k odběru vody.

Proces načítání potřeby teplé vody pokračuje i po prvním týdnu. Proces dosahuje maximální účinnosti po čtyřech týdnech načítání.

Pro aktivaci funkce stiskněte tlačítko „ECO“ (poz. G), které se rozsvítí. V tomto režimu je manuální volba teploty možná, ale její změna zruší funkci ECO.

Pro její opětovnou aktivaci znovu stiskněte tlačítko „ECO“.



Při každém vypnutí a následném opětovném zapnutí funkce „ECO“ nebo samotného výrobku bude funkce pokračovat v načítání úrovní spotřeby. Aby byla zajištěna správná činnost programu, doporučuje se neodpojovat zařízení od elektrické sítě. Interní paměť zajistí uchování dat v případě bez přítomnosti elektrického napájení po dobu maximálně 4 hodin, a poté budou všechna data vymazána a proces samonačítání bude obnoven od začátku. Při každém otočení prstem kolem tlačítka „SET“ pro nastavení teploty bude funkce „ECO“ automaticky zrušena a příslušný nápis zhasne.

Výrobek bude pokračovat v činnosti ve zvoleném provozním režimu bez aktivované funkce ECO.

Pro úmyslné zrušení získaných dat držte stisknuté tlačítko „ECO“ po dobu více než 5 sekund.

Když je proces vynulování dokončen, nápis „ECO“ začne rychle blikat, čímž potvrdí provedené vymazání dat.

FUNKCE SHOWER READY

Výrobek je vybaven inteligentní funkcí pro minimalizaci dob ohřevu vody. Bez ohledu na teplotu nastavenou uživatelem se symbol  (shower ready) rozsvítí bezprostředně poté, co bude k dispozici dostatečně teplá voda pro nejméně jednu sprchu (40 litrů teplé vody, namíchané na 40 °C). Po dosažení dostatečně teplé vody i pro druhou sprchu se rozsvítí druhé ikona , a tak dále (maximální počet dostupných sprch závisí na kapacitě zakoupeného modelu).

FUNKCE ZBÝVAJÍCÍ DOBY

Uprostřed displeje je uvedena doba zbývajících (poz. F) do dosažení teploty nastavené uživatelem (poz. E). Uvedená hodnota je orientační a představuje odhad parametru „zbývajících doba“. Hodnota je automaticky aktualizována během fáze ohřevu.

FUNKCE OCHRANY PROTI ZAMRZNUTÍ

Funkce ochrany proti zamrznutí představuje automatickou ochranu zařízení pro zabránění škodám způsobeným velmi nízkými teplotami (pod 5 °C) při vypnutí výrobku v chladném období. Doporučuje se nechat výrobek připojený k elektrické síti i během dlouhých období nečinnosti.

funkce je aktivovaná; aktivace je zobrazena na displeji prostřednictvím textu „AF“. U všech modelů se ohřev vody po zvýšení teploty a dosažení bezpečnější úrovně, při které nehrozí poškození ledem a mrazem, znovu vypne.

FUNKCE „CYKLUS TEPELNÉ DEZINFEKCE“ (OCHRANA PROTI LEGIONELLE)

Funkce ochrany proti legionelle je aktivovaná v rámci přednastavení. Spočívá v cyklu ohřevu/udržení vody na teplotě 60 °C po dobu 1 h za účelem působení účinku tepelné dezinfekce proti příslušným bakteriím.

Cyklus je zahájen při prvním zapnutí výrobku a po každém opětovném zapnutí, které následuje po výpadku dodávky elektrické energie. Když výrobek pracuje stále při teplotě nižší než 55 °C, cyklus bude zopakován po 30 dnech. Když je výrobek vypnutý, funkce ochrany proti legionelle je zrušená. V případě vypnutí zařízení během cyklu ochrany proti legionelle dojde k vypnutí výrobku a ke zrušení této ochranné funkce. Na konci každého cyklu bude obnovena provozní teplota, která byla předtím nastavena uživatelem.

během „cyklu tepelné dezinfekce“ bude na displeji střídavě zobrazována teplota vody a nápis „-Ab-“. Zrušení/aktivace této funkce během činnosti výrobku se provádí stisknutím tlačítka „mode“ na dobu 3 sekund. Nastavte „Ab 1“ (pro zrušení funkce) nebo „Ab 0“ (pro aktivaci funkce) prostřednictvím otočného ovladače a potvrďte nastavení stisknutím tlačítka „set“. Potvrzení zrušení/aktivace bude provedeno obnovením běžného provozního stavu výrobku.

VYNULOVÁNÍ/DIAGNOSTIKA

V okamžiku výskytu problémů s nesprávnou činností zařízení přejde do „stavu poruchy“ a na displeji bude blikat odpovídající kód chyby (například E01). Kódy chyb jsou následující:

E01 - interní závada desky

E04 - nesprávná činnost anody s vnuceným proudem (ochrana proti korozi není zaručena)

E09 - nadměrný počet vynulování v průběh patnácti minut

E10 - poškozené teplotní sondy (rozpojený obvod nebo zkrat) - výstup kotle

E11 - příliš vysoká teplota zaznamenaná jedním snímačem - výstup kotle

E12 - příliš vysoká celková teplota (závada elektronické karty) - výstup kotle

E14 - chybějící ohřev vody napájeným rezistorem - výstup kotle

E15 - přehřátí způsobené nedostatkem vody - výstup kotle

E20 - poškozené teplotní sondy (rozpojený obvod nebo zkrat) - vstup kotle

E21 - příliš vysoká teplota vody zaznamenaná jedním snímačem - vstup kotle

E22 - příliš vysoká celková teplota (závada elektronické karty) - vstup kotle

E24 - chybějící ohřev vody napájeným rezistorem - vstup kotle

E25 - přehřátí způsobené nedostatkem vody - vstup kotle

E61 - nesprávná interní činnosti elektronické karty (komunikace NFC)

E62 - nesprávná interní činnosti elektronické karty (poškozená data NFC)

E70 - Přítomnost vodního kamene - Aktivovaný omezený režim

Vynulování chyb: pro vynulování zařízení vypněte výrobek a znovu jej zapněte tlačítkem ZAP/NYP. (poz. A).

Když příčina nesprávné činnosti zmizí okamžitě po vynulování, zařízení obnoví běžnou činnost. V opačném případě bude kód chyby pokračovat a na displeji se zobrazí:

obratte se na Středisko servisní služby.

FUNKCE WI-FI

Nastavení aplikace Aqua Ariston NET

Ohledně podrobnějších informací o konfiguraci Wi-Fi a postupu registrace výrobků si přečtěte přiloženou specifickou stručnou příručku.

Vytvoření účtu

1. Stáhněte si a nainstalujte specifickou aplikaci pro váš mobil (název aplikace je uveden ve Stručné příručce).
2. Otevřete aplikaci, klikněte na tlačítko REGISTRACE a vyplňte všechna pole.
3. Otevřete e-mail s potvrzením registrace a klikněte na příslušné spojení pro aktivaci účtu.

Uživatelské jméno odpovídá vlastní adrese elektronické pošty.

Konfigurace Wi-Fi a registrace výrobků

1. Stiskněte tlačítko Wi-Fi. Příslušná kontrolka „**WI-FI**“ začne pomalu blikat (obr. 10).
2. Znovu stiskněte tlačítko Wi-Fi na dobu 5 sekund; příslušná kontrolka „**WI-FI**“ začne rychle blikat a na displeji se současně zobrazí symbol „**AP**“ (obr. 11).
3. Vstupte do aplikace a postupujte dle pokynů průvodce
4. Spojení bylo navázáno správně, když:
 - se na displeji zobrazí symbol „**AP**“;
 - kontrolka „**WI-FI**“ zůstane rozsvícena;
 - aplikace zobrazí hlášení o uskutečněné registraci.

V případě neúspěšného pokusu o připojení proveďte důkladnou kontrolu a zopakujte výše uvedené kroky. Poznámka: heslo nemůže obsahovat čínské znaky. Jsou-li součástí, změňte je.

Nákres uspořádání APLIKACE

Součástí jsou následující pokyny (obr. 25)

- ZAP./VYP. (**J**)
- Manuální režim, Noční režim a Programovací režim (**L**)
- Tlačítko s počtem sprch (**N**) může být zvoleno nebo vymazáno lehkým dotykem
- Indikátor stavu komunikace (**O**)
- Tlačítko pro úsporu energie (**R**)
- Informace o zbývajících době (**S**)
- Aktuální teploty vody (**T**)

Posouváním doprava se zobrazí další strany.

Popis stavu připojení

	Rozsvícené	Modul Wi-Fi je připojen k domácí síti
	Pomalou blikající	Modul Wi-Fi se připojuje k domácí síti nebo připojení nebylo úspěšné.
	Rychlé blikající	Modul Wi-Fi je již aktivní
	Zhasnuto	Modul Wi-Fi je vypnutý
Symbol AP	rozsvícený	Modul Wi-Fi je aktivní a může být připojen k domácí síti.
Symbol WI-FI	rozsvícený	Správně nakonfigurovaný a připojený na internet a na cloud

UŽITEČNÉ INFORMACE

Před provedením jakéhokoli úkonu čištění zařízení se ujistěte, že je vypnuto přepnutím externího vypínače do polohy VYP. Nepoužívejte insekticidy, rozpouštědla nebo agresivní čisticí prostředky, které by mohly poškodit lakované části nebo plastový materiál.

Když je voda na výstupu studená

Přerušte elektrické napájení zařízení a nechte zkontrolovat:

- přítomnost napětí na svorkovnici napájení karty (M obr. 7);
- elektronickou desku;
- topné články rezistoru;
- obtokovou trubku (X obr. 7);
- nosné tyčky snímačů (K obr. 7).

Když je voda vařící (s případnou přítomností páry vycházející z ventilů),

přerušte elektrické napájení zařízení a nechte zkontrolovat:

- elektronickou desku;
- stupeň inkrustací vodního kamene kotle a jeho součástí;
- nosné tyčky snímačů (K obr. 7).

Nedostatečná produkce teplé vody

přerušte elektrické napájení zařízení a nechte zkontrolovat:

- tlak v rozvodu vody;
- stav deflektoru (zařízení na distribuci proudu vody) přívodní trubky se studenou vodou;
- stav trubky pro odběr teplé vody;
- elektrické komponenty.

Únik vody z přetlakového zařízení

Kapání vody ve fázi ohřevu se považuje za běžné. Přejete-li si zabránit tomuto kapání, je třeba nainstalovat expanzní nádobku na přítokovém rozvodu.

Když únik vody pokračuje i mimo topné období, nechte zkontrolovat:

- kalibraci zařízení;
- tlak ve vodovodní síti.

Upozornění: Nikdy neucpávejte vypouštěcí otvor zařízení!

V ŽÁDNÉM PŘÍPADĚ SE NEPOKOUŠEJTE O OPRAVU ZAŘÍZENÍ, ALE VŽDY SE OBRAŤTE NA KVALIFIKOVANÝ PERSONÁL.

Uvedené parametry a vlastnosti nezavazují Výrobce, který si vyhrazuje právo na provedení jakýchkoli změn, které bude považovat za vhodné, bez povinnosti předběžného upozornění nebo výměny.

Nařízení o jakosti vody určené k lidské spotřebě.

Tento výrobek je ve shodě se směrnicí 98/83/ES, která se týká jakosti vody určené k lidské spotřebě.

Tento výrobek je ve shodě s nařízením REACH.



TENTO VÝROBEK JE VE SHODĚ SE SMĚRNICÍ WEEE 2012/19/EU.

Symbol přeškrtnutého koše uvedený na zařízení označuje, že s výrobkem musí být po skončení jeho životnosti zacházeno odděleně od běžného domácího odpadu, musí být odevzdán do střediska separovaného sběru pro elektrická a elektronická zařízení nebo musí být odevzdán zpět prodejci v okamžiku zakoupení nového ekvivalentního zařízení. Uživatel je odpovědný za to, že zařízení bude po skončení své životnosti doručeno do vhodných sběrných struktur. Vhodný separovaný sběr za účelem dalšího odeslání vyřazeného zařízení do recyklace, zpracování a likvidace kompatibilní se životním prostředím přispívá k zabránění možných negativních dopadů na životní prostředí a na zdraví a podporuje recyklaci materiálů, ze kterých je výrobek složen. Podrobnější informace o dostupných sběrných systémech můžete získat tak, že se obrátíte na místní službu likvidace odpadu nebo na obchod, ve kterém byl proveden nákup.

VŠEOBECNÉ BEZPEČNOSTNÉ POKYNY

1. Pokyny a osobitné upozornenia v tejto knižke si prečítajte pozorne, pretože poskytujú dôležité návody, týkajúce sa bezpečnosti počas inštalácie, užívania a údržby.
Táto knižka je neoddeliteľnou a podstatnou súčasťou výrobku. Musí prístroj neustále sprevádzať aj v prípade, že bude postúpený inému majiteľovi alebo užívateľovi a/alebo preložený na iné zariadenie.
2. Spoločnosť výrobcu nenesie zodpovednosť za prípadné škody na osobách, zvieratách a veciach v dôsledku nevhodného, chybného či nerozumného použitia či nedodržania pokynov uvedených v tomto návode.
3. Inštaláciu a údržbu zariadenia musí zabezpečovať iba odborne kvalifikovaný personál v súlade s pokynmi príslušných odsekov.
Používajte iba originálne náhradné diely. Nedodržanie vyššie uvedeného môže ohroziť bezpečnosť a výrobca **nenesie** v týchto prípadoch akúkoľvek zodpovednosť.
4. Súčasti balenia (svorky, plastové vrecúška, penový polystyrén atď.) nenechávajte v dosahu detí, môžu pre ne znamenať nebezpečenstvo.
5. **Prístroj môžu používať deti staršie ako 8 rokov a osoby s fyzickým, zmyslovým alebo mentálnym postihnutím alebo bez skúseností či potrebných znalostí iba pod dozorom alebo musia byť najprv poučené, ako majú zaobchádzať s prístrojom a oboznámené s nebezpečím, ktorému sa vystavujú. Prístroj nie je určený na hranie pre deti. Čistenie a údržba, ktorú ma na starosti užívateľ, nesmie byť vykonávaná deťmi bez dozoru.**
6. **Je zakázané** dotýkať sa prístroja, ak ste bosí alebo máte mokré časti tela.
7. Pred použitím spotrebiča a po vykonaní riadnej alebo mimoriadnej údržby je vhodné naplniť zásobník prístroja vodou a potom ho dôkladne vyprázdniť, aby ste odstránili prípadné zvyškové nečistoty.
8. Ak je prístroj vybavený elektrickým napájacím káblom, v prípade jeho výmeny sa obráťte na autorizované servisné centrum alebo na kvalifikovaných odborníkov.
9. Na trúbku prívodu vody na spotrebiči je treba naskrutkovať poistný

ventil v súlade s národnými normami. Pre krajiny, ktoré prijali normu EN 1487, musí mať bezpečnostná jednotka maximálny tlak 0,7 MPa a musí obsahovať aspoň jeden uzatvárací ventil, SK 118 spätný ventil, bezpečnostný ventil a zariadenie na prerušenie hydraulického zaťaženia.

10. Ak je zariadenie, ktoré zabraňuje pretlaku (poistný ventil alebo jednotka), nesmie byť odstraňované a musí byť pravidelne spustené, aby sa skontrolovalo, či nie je zablokované alebo či neobsahuje vápenaté usadeniny.
11. Kvapkanie zo zariadenia proti pretlaku je vo fáze nahrievania vody **normálne**. Z tohto dôvodu je potrebné na výpust, ktorý je ponechaný vždy otvorený, napojiť drenážnu hadicu so sklonom nadol a na mieste, kde nemrzne.
12. Ak sa prístroj nepoužíva počas dlhej doby v miestnosti mrzne, je nevyhnutné ho vyprázdniť a odpojiť od elektrickej siete.
13. Voda s teplotou nad 50 °C, privádzaná do prevádzkových ventilov, môže spôsobiť vážne opareniny. Najväčšiemu riziku sú vystavené deti, postihnuté a staré osoby. Preto odporúčame používať termostatický zmiešavací ventil, ktorý sa pripojí na hadicu vypúšťania vody z prístroja, označený krúžkom červenej farby.
14. V blízkosti a/alebo v kontakte s prístrojom sa nesmie nachádzať žiadny horľavý predmet.
15. Vyhýbajte sa umiestneniu akéhokoľvek predmetu a/alebo prístroja pod ohrievač vody, ktorý by sa mohol napríklad poškodiť eventúalnym únikom vody.

FUNKCIA OCHRANY PROTI LEGIONELLE

Legionella je druh baktérie v tvare tyčinky, ktorá sa prirodzene nachádza vo všetkých prameniých vodách. „Legionárska choroba“ je špecifický zápal pľúc, spôsobený inhaláciou vodnej pary, ktorá obsahuje uvedené baktérie. Z tohto pohľadu je potrebné zabrániť dlhodobej stagnácii vody v bojleri a vyprázdniť ho alebo vodu zužitkovať aspoň v týždenných intervaloch.

Európska norma CEN/TR 16355 obsahuje pokyny ohľadne správnych postupov, ktoré je potrebné prijať na zabránenie proliferácii legionelly v pitných vodách, a ak sú v platnosti ešte prísnejšie miestne normy v súvislosti s legionellou, je potrebné ich aplikovať. Tento akumulčný ohrievač vody, elektromechanického typu, je predávaný s termostatom, ktorý sa vyznačuje pracovnou teplotou vyššou ako 60 °C; preto je vhodný na vykonanie cyklu tepelnej dezinfekcie, ktorý umožňuje obmedziť šírenie baktérií legionelly v zásobníku.

Upozornenie: Zatiaľ čo zariadenie vykonáva cyklus tepelnej dezinfekcie, vysoká teplota vody môže spôsobiť vznik popálenín. Venujte preto pozornosť teplote vody pred kúpeľom alebo sprchovaním.

TECHNICKÉ VLASTNOSTI

Pre technické vlastnosti pozrite údaje na štítku (štítok umiestnený v blízkosti hadice prívodu a vypúšťania vody).

TABUĽKA Č. 1 - INFORMÁCIE O VÝROBKU				
Výrobný sortiment		50	80	100
Hmotnosť	kg	21	27	32
Inštalácia		Függőleges	Függőleges	Függőleges
Model		Pozrite si štítok s vlastnosťami		
Q _{elec}	kWh	7,290	7,290	7,099
Q _{elec, week, smart}	kWh	25,234	25,456	25,560
Q _{elec, week}	kWh	32,166	34,333	31,860
Plniaci uzáver		M	M	M
L _{wa}			15 dB	
η _{wa}		40,0%	40,0%	39,6%
V40	l	77	110	115
Objem	l	45	65	80

Energetické údaje a ďalšie údaje uvedené na karte výrobku (Príloha A, ktorá tvorí neoddeliteľnú súčasť tejto knižky) sú formulované na základe Smerníc EU 812/2013 a 814/2013.

Výrobky, na ktorých chýba štítok a príslušná karta pre jednotky ohrievačov vody a solárne zariadenia, vyplývajúce z nariadenia 812/2013, nie sú určené na použitie v takýchto jednotkách.

Zariadenie je vybavené inteligentnou funkciou, ktorá umožňuje prispôbenie spotreby spotrebným profilom používateľa.

Ak sa spotrebič používa správne, má dennú spotrebu „Qelec (Q_{elec, week, smart} / Q_{elec, week})“ nižšiu ako ekvivalentný produkt bez inteligentnej funkcie.

Údaje uvedené na energetickom štítku sa vzťahujú na výrobok nainštalovaný vertikálne.

Tento spotrebič vyhovuje medzinárodným normám pre elektrickú bezpečnosť IEC 60335-1, IEC 60335-2-21.

Príslušné označenie ES (CE) na zariadení potvrdzuje jeho zhodu s nižšie uvedenými Smernicami Európskeho spoločenstva, požiadavky ktorých spĺňa:

- Smernica o nízkom napätí (LVD): EN 60335-1, EN 60335-2-21, EN 60529, EN 62233, EN 50106.
- Elektromagnetická kompatibilita (EMC): EN 55014-1, EN 55014-2, EN 61000-3-2, EN 61000-3-3.
- smernica RED. ETSI 301489-1, ETSI 301489-17
- smernica ROHS 2: EN 50581.

– ErP: produkty súvisiace s energiou: EN 50440.

– ES vyhlásenie o zhode je k dispozícii na internete a je dostupné prostredníctvom nasledujúceho odkazu:

<http://www.aristonthermo.com/en/download-area>

INŠTALÁCIA SPOTREBIČA (PRE INŠTALÁTORA)

Tento výrobok, s výnimkou vodorovných modelov (tabuľka 1), je zariadenie, ktoré musí byť kvôli správnej činnosti nainštalované do zvislej polohy. Na konci inštalácie a pred akýmkoľvek plnením vodou a jej elektrickým napájaním použite overovací nástroj (napr. vodováhu) na overenie správneho uvedenia do zvislej montážnej polohy.

Spotrebič slúži na ohrev vody na teplotu nižšiu ako je teplota varu. Musí byť pripojený k sieti na prívod úžitkovej vody pre domácnosť, ktorá je dimenzovaná podľa jeho výkonu a kapacity.

Pred pripojením spotrebiča je potrebné vykonať tieto činnosti:

- Skontrolujte, či vlastnosti (pozri údaje na štítku) vyhovujú potrebám zákazníka.
- Skontrolujte, či inštalácia zodpovedá stupňu krytia IP (ochrana proti vniknutiu kvapalín) zariadenia v súlade s platnými predpismi.
- Prečítajte si informácie na štítku obalu a na typovom štítku.

Tento spotrebič je navrhnutý tak, aby mohol byť inštalovaný výlučne vo vnútorných priestoroch v súlade s platnými predpismi a tiež vyžaduje dodržiavanie nasledujúcich upozornení týkajúcich sa prítomnosti týchto faktorov:

- **Vlhkosť:** spotrebič neinštalujte v uzavretých (nevetraných) a vlhkých miestnostiach.
- **Mráz:** neinštalujte spotrebič v prostredí, kde je pravdepodobné, že teplota klesne na kritickú úroveň s rizikom tvorby ľadu.
- **Slnčné lúče:** nevystavujte spotrebič priamemu účinku slnečných lúčov, a to ani za prítomnosti sklenených tabúl.
- **Prach/výpary/plyn:** spotrebič neinštalujte v obzvlášť agresívnych prostrediach, ako sú kyslé výpary, prach alebo nasýtený plyn.
- **Elektrické výboje:** spotrebič nenainštalujte priamo do elektrického rozvodu, ktorý nie je chránený proti napäťovým výkyvom.

V prípade stien vyrobených z tehál alebo dutých tvárnic, priečok s obmedzeným statickým nábojom alebo stien s iným zložením, ako je uvedené, je potrebné vykonať predbežnú statickú kontrolu nosného systému. Háky na prípevnenie na stenu musia mať také vlastnosti, aby dokázali uniesť zaťaženie trikrát väčšie, ako je hmotnosť ohrievača vody naplneného vodou.

Odporúčame háky s priemerom najmenej 12 mm (**obr. 3**)

Spotrebič odporúčame inštalovať (**obr. 1, ref. A**) čo najbližšie k odberným miestam, aby sa obmedzili tepelné straty pozdĺž potrubia.

Miestne predpisy môžu obsahovať obmedzenia pre inštaláciu spotrebiča v kúpeľni, preto dodržiavajte minimálne vzdialenosti, ktoré vyžadujú platné predpisy.

Aby sa uľahčili rôzne úkony údržby, zachovajte voľný priestor okolo uzáveru v rozsahu aspoň 50 cm, aby ste mali prístup k elektrickým častiam.

Viacpolohová inštalácia

Výrobok je možné inštalovať vertikálne aj horizontálne (**obr. 2**). Pri horizontálnej inštalácii otočte spotrebič v smere hodinových ručičiek tak, aby boli vodovodné potrubia vľavo (potrubie studenej vody v spodnej časti). Iná inštalácia ako je uvedená na (**obr. 2**) je zakázaná.

Pripojenie k rozvodu vody

Pripojte vstup a výstup ohrievača vody k potrubiam alebo spojkám, ktoré sú okrem prevádzkového tlaku odolné aj voči teplote vody, ktorá môže bežne dosahovať a prekračovať 90 °C. Neodporúča sa preto použitie materiálov, ktoré neodolávajú uvedeným teplotám.

Spotrebič nesmie pracovať s vodou, ktorá sa vyznačuje tvrdosťou nižšou ako 12 °F. Pri vode s mimoriadne vysokou tvrdosťou (väčšou ako 25 °F) sa odporúča použiť vhodne kalibrovaný a monitorovaný zmäkčovač; pri jeho použití nesmie zvyšková tvrdosť klesnúť pod 15 °F. Potrubie spotrebiča na prívod vody označené objímkou modrej farby priskrutkujte spojkou v tvare „T“.

Na túto spojkou priskrutkujte na jednej strane kohútik na vyprázdnenie ohrievača vody (**obr. 2, ref. B**), ktorý je možné použiť len pomocou nástroja, a na druhú stranu pretlakové zariadenie (**obr. 2, ref. A**).

BEZPEČNOSTNÁ JEDNOTKA V SÚLADE S EURÓPSKOU NORMOU EN 1487

Bezpečnostná jednotka v súlade s európskou normou EN 1487 V niektorých krajinách sa vyžaduje použitie špecifických hydraulických bezpečnostných zariadení v súlade s požiadavkami miestnych nariadení; je povinnosťou kvalifikovaného inštalátora povereného inštaláciou výrobku, aby zvažil, či bezpečnostné zariadenie, ktoré vybral, je vhodné.

Medzi bezpečnostné zariadenie a ohrievač vody samotný je zakázané inštalovať akékoľvek prepínacie zariadenia (ventily, kohútiky atď.).

Výstupný výstup zo zariadenia musí byť pripojený na vypúšťacie potrubie s priemerom najmenej rovnakým, ako je pripojenie zariadenia, cez hrdlo, ktoré umožňuje priestorovú vzdialenosť minimálne 20 mm s možnosťou vizuálnej kontroly. Na rúru rozvodu studenej vody pripojte pomocou flexibilnej hadice vstup bezpečnostnej jednotky, v prípade potreby použite uzatvárací ventil (**D obr. 2**).

Ďalej pripravte vypúšťaciu rúru pripojenú k výstupu (**C obr. 2**) pre prípad otvorenia vypúšťacieho kohúta. Pri upevňovaní bezpečnostnej jednotky dbajte, aby ste ju neposúvali na doraz a nepoškodili ju.

V prípade, ak sa tlak v rozvode vody pohybuje na hodnote blízkej nastaveniu ventilu, je potrebné aplikovať čo najbližšie k zariadeniu reduktor tlaku.

V prípade, keď sa rozhodnete pre inštaláciu zmiešavačov (vodovodné kohútiky alebo sprcha), odstráňte z potrubí prípadné nečistoty, ktoré by mohli poškodiť zmiešavače.

Pripojenie k elektrickému rozvodu

Pred inštaláciou spotrebiča je povinné vykonať kontrolu elektrického vedenia a overiť jeho súlad s platnými bezpečnostnými normami, či je v súlade s maximálnym príkonom ohrievača vody (pozri identifikačný štítok) a že prierez káblov pre elektrické zapojenia je vhodný a v súlade s platnými normami.

Výrobca spotrebiča nenesie zodpovednosť za prípadné škody spôsobené neuzemnením spotrebiča či v dôsledku anomálií elektrického napájania.

Pred uvedením do činnosti sa uistite, že napájacie napätie elektrického rozvodu odpovedá menovitej hodnote zariadenia, uvedenej na identifikačnom štítku.

Použitie rozvodiek, predlžovacích káblov a adaptérov je zakázané.

Je zakázané používať rúry hydraulických rozvodov, vykurovania alebo rozvodov plynu na uzemnenie prístroja. Ak je súčasťou zariadenia napájací kábel, v prípade jeho výmeny použite kábel s rovnakými vlastnosťami (typo H05VV-F 3x1,5mm², priemer 8,5 mm). Napájací kábel (typ H05VV-F 3x1,5 mm² s priemerom 8,5 mm) musí byť umiestnený na príslušnom mieste na zadnej strane spotrebiča a vedený do svorkovnice (**obr. 7, ref. M**). Jednotlivé káble zaistíte utiahnutím príslušných skrutiek. Napájací kábel zaistíte dodanými špeciálnymi kábovými svorkami.

Na vypojenie prístroja zo siete sa musí používať dvojpólový vypínač v súlade s platnými národnými normami (otvorenie kontaktov aspoň na 3 mm, najlepšie, ak je doplnený o poistky).

Uzemnenie zariadenia je povinné a zemiaci vodič (ktorý musí byť žltô-zelenej farby a dlhší ako fázové vodiče) má byť upevnený k svorke označenej symbolom  (**J obr. 7**).

AK napájací kábel nie je súčasťou zariadenia, je možné zvoliť jeden z nasledujúcich spôsobov inštalácie:

- zapojenie do pevnej siete s pomocou pevnej trúbky (pokiaľ nie je spotrebič vybavený svorkou kábla), použite kábel s minimálnym priemerom 3x1,5 mm²;
- pripojenie prostredníctvom kábla (typu H05VV-F 3x1,5mm², priemer 8,5 mm) v prípade, ak je so zariadením dodaná aj kábová príchytká.

Testovanie a zapnutie spotrebiča

Pred zapnutím do napájania naplňte spotrebič vodou z rozvodnej siete.

Toto plnenie sa vykonáva otvorením centrálného kohútika domáceho rozvodného systému a teplej vody, až kým všetok vzduch nevyjde von z kotla. Vizuálne overte možný únik vody aj z prírub, obtokových rúrok, v prípade potreby jemne dotiahnite skrutky (**obr.5, ref. C**) a/alebo objímky (**obr. 5**). Pomocou vypínača zapnite napájanie.

Poznámka. Pri modeloch vybavených používateľským rozhraním je v prípade horizontálnej inštalácie potrebné nastaviť správne zobrazenie displeja súčasným stlačením tlačidiel „MODE“ a tlačidla „ECO“ na 5 sekúnd.

ÚDRŽBA (PRE KVALIFIKOVANÉHO PRACOVNÍKA)

Všetky zásahy a úkony údržby musia byť vykonané oprávneným technikom (ktorý spĺňa požiadavky vyžadované normami platnými pre danú oblasť).

Skôr ako pri podozrení na chybu požiadate o technickú pomoc, overte si, či zlyhanie funkcie nezávisí od iných príčin, ako je napríklad dočasný nedostatok vody alebo výpadok elektriny.

Pozor: pred vykonaním akejkoľvek operácie odpojte spotrebič od elektrického napájania.

Vyprázdnenie zariadenia

Keď má zariadenie zostať nepoužívané v miestnosti vystavenej mrazu, je nevyhnutné ho vyprázdniť.

V prípade potreby vyprázdnite zariadenie nižšie uvedeným spôsobom:

- odpojte spotrebič od elektrickej siete;
- zatvorte uzatvárací kohút, ak je nainštalovaný (**obr. 2, ref. D**), v opačnom prípade centrálny kohútik domáceho rozvodového systému;
- otvorte kohútik teplej vody (umývadla alebo vane);
- otvorte kohútik (**obr. 2, ref. B**).

Prípadná výmena častí

Po odstránení plastového krytu môžete pracovať na elektrických častiach (**obr. 7**).

Pre zásah do nosných tyčí snímačov (**obr. 7, ref. K**) je nutné káble odpojiť a vytiahnuť z miesta, dbajte pritom na to, aby sa príliš neohli. Počas opätovnej montáže dávajte pozor, aby ste vrátili všetky komponenty do pôvodnej polohy.

Výrobok je vybavený dvomi suchými odpormi (ktoré nie sú v priamom kontakte s vodou), preto je ich možné vymeniť bez vyprázdnenia zariadenia. Pre zásah do nefunkčného odporu overeného testerom je potrebné kábel odpojiť (**obr. 4C, ref. X**) a odskrutkovať skrutku (**obr. 4C, ref. V**). Odstráňte poškodený odpor a vymeňte ho. Aby bolo možné pracovať na anódach, je potrebné najprv vyprázdniť spotrebič.

Odskrutkujte skrutky (**obr. 5, ref. C**) a odstráňte príruby (**obr. 5, ref. F**). Príruby sú spojené s odpormi a anódami. Počas opätovnej montáže sa uistite, že sú držiaky snímačov a odporov v pôvodnej polohe (**obr. 7 a 5**). Dávajte pozor na to, aby bola prírubová doska s nápisom H.E.1 alebo H.E.2 namontovaná v polohe označenej rovnakým nápisom. Po každom odstránení komponentu sa odporúča vymeniť tesnenie príruby (**obr. 6, ref. Z**).

UPOZORNENIE! Obrátenie odporov má za následok poruchu zariadenia. Naraz pracujte len na jednom odpore a druhý rozoberte až po vrátení prvého na jeho miesto.

Používajte iba originálne náhradné diely zo servisných stredísk autorizovaných výrobcov, inak bude zhoda spotrebiča neplatná.

Pravidelná údržba

Na dosiahnutie dobrého výkonu zariadenia je potrebné vykonať uvoľnenie odporov (**R obr. 6**) raz ročne (v prítomnosti vody s vysokou tvrdosťou je nutné frekvenciu zvýšiť).

Ak nechcete používať kvapaliny vhodné na tento účel, môžete to urobiť rozdrvením nánosu vodného kameňa, pričom dávajte pozor, aby ste nepoškodili pancier odporu.

Horčíkové anódy (**N obr. 6**) je nutné vymeniť každé dva roky (s výnimkou výrobkov s kotlom z nehrdzavejúcej ocele), ale v prítomnosti tvrdej vody alebo vody bohatej na chloridy je potrebné kontrolovať stav anódy každý rok. Pri ich výmene je potrebné odstrániť odpory a odskrutkovať ich z držiaka. Obtokovú trubicu (**X obr. 5**) je nutné kontrolovať len v prípade poruchy v dôsledku jej upchatia. Na jej kontrolu odskrutkujte oba konce (**obr. 5**). Po bežnej alebo mimoriadnej údržbe je potrebné nádrž naplniť vodou a potom vykonať úplné vyprázdnenie, aby sa odstránili prípadné zvyšné nečistoty.

Používajte iba originálne náhradné diely.

Pretlakové zariadenie

Pravidelne kontrolujte, či pretlakové zariadenie nie je zablokované alebo poškodené, prípadne ho vymeňte alebo odstráňte nánosy vodného kameňa.

Ak je pretlakové zariadenie vybavené pákou alebo tlačidlom, použite ho na:

- vyprázdnenie zariadenia v prípade potreby
- pravidelne kontrolujte jeho správne fungovanie.

NORMY POUŽITIA PRE POUŽÍVATEĽA

Odporúčania pre používateľa

- Vyhnite sa umiestneniu akéhokoľvek predmetu a/alebo zariadenia, ktoré by mohlo byť poškodené akýmkoľvek únikom vody, pod ohrievač vody.
- V prípade dlhšieho nepoužívania je potrebné urobiť tieto úkony:
 - odpojte prívod elektrickej energie do spotrebiča otočením externého vypínača do polohy „OFF“
 - zatvorte kohútiky vodného okruhu
- Voda s teplotou nad 50 °C môže na odberných kohútikoch okamžite spôsobiť vážne popáleniny alebo smrť popálením. Riziko popálenín sú najviac vystavené deti, osoby so zdravotným postihnutím a staršie osoby. Je zakázané, aby používateľ vykonával bežnú a mimoriadnu údržbu spotrebiča. Na čistenie vonkajších častí použite vlhkú handričku namočenú v mydlovej vode.

Regulácia teploty a aktivácia funkcií

Výrobok je štandardne nastavený na manuálny režim, s teplotou nastavenou na 70 °C a aktívnou funkciou „ECO“. V prípade výpadku napájania, alebo ak výrobok vypnete tlačidlom ON/OFF „“, na displeji zostane uložená do pamäte posledná nastavená teplota.

Počas fázy ohrevu sa môže vyskytnúť mierny hluk v dôsledku ohrevu vody.

Na zapnutie spotrebiča stlačte tlačidlo ON/OFF „“ (**ref. A**). Počas fázy ohrevu sa rozsvietia oba pásiky na oboch stranách displeja (**ref. B**).



Pri prvom zapnutí musí byť displej orientovaný podľa inštalácie výrobku. Ak je vertikálna, nevyžaduje sa žiadna akcia; ak je horizontálna, je nutné displej otočiť súčasným stlačením tlačidiel „MODE“ (**ref. L**) + „ECO“ (**ref. G**) na 5 sekúnd.

Nastavenie/zmena času

Pri prvom spustení vás výrobok automaticky požiada o nastavenie aktuálneho času, v prípade následného zapnutia alebo zmeny času je potrebné stlačiť tlačidlo „SET“ (**ref. H**) na 3 sekundy. Nastavte alebo zmeňte aktuálny čas krúžením prsta okolo tlačidla „SET“ a potvrdte stlačením tlačidla „SET“. Zopakujte operáciu, aby ste nastavili alebo zmenili minúty.

Modely s používateľským rozhraním znázorneným na obrázku 8:

Prevádzkový režim (Manuálny, Program 1, Program 2, Program 1 a 2).

Pri každom stlačení tlačidla „MODE“ zvolíte prevádzkový režim (na displeji sa zobrazí príslušný blikajúci symbol:   ). Výber funkcií je cyklický a riadi sa týmto poradím: P1, P2, P1 a P2 spolu, Manuálny, odznovu P1, atď. Programy „P1“ a „P2“ sú predvolene nastavené pre časové úseky 07:00 a 19:00 a teplotu 70 °C.

Manuálny režim (svieti symbol .

Umožňuje nastaviť požadovanú teplotu vody. Krúžte prstom okolo tlačidla „SET“, až kým sa na displeji nezobrazí požadovaná teplota (**ref. E**), rozsah nastavenia je 40 °C – 80 °C.

Stlačte tlačidlo „SET“ na uloženie nastavenia do pamäte. Počas fázy výberu teploty a fázy ohrevu je možné zobraziť čakaciu dobu (**ref. F**), ktorú bude výrobok potrebovať na dosiahnutie požadovanej teploty. Na displeji je možné zobraziť počet dostupných sprch podľa príslušných rozsvietených symbolov  (**ref. E**).

Program 1 (svieti symbol) , Program 2 (svieti symbol)

a Program 1 a 2 (svieti symbol)

Umožňujú naprogramovať až dva časové úseky dňa, kedy si prajete mať teplú vodu.

Stlačíte tlačidlo „MODE“, kým nezačnú blikať symboly požadovaného programu.

V tomto bode nastavíte čas, kedy chcete mať teplú vodu, krúžením prsta okolo tlačidla „SET“ (výber času pomocou 30-minútových krokov). Stlačíte tlačidlo „SET“ na uloženie nastavenia do pamäte.

Na nastavenie požadovanej teploty vody otáčajte tlačidlom „SET“, kým sa na displeji nezobrazí požadovaná teplota (**ref. E**), rozsah nastavenia je 40 °C – 80 °C. Nastavenie uložíte do pamäte stlačením tlačidla „SET“. Opätovným stlačením tlačidla „SET“ spustíte prevádzku spotrebiča v režime „P1“ alebo „P2“. Ak ste zvolili „P1 a P2“, zopakujte nastavenie času a teploty pre druhý program. Počas obdobia, pri ktorom nie je výslovne uvedené použitie teplej vody, je ohrev vody vypnutý. Jednotlivé programy „P1“ a „P2“ sú ekvivalentné a je možné ich konfigurovať nezávisle na získanie väčšej flexibility.

Ak sa v kombinácii s funkciou „ECO“ použije jedna z programovacích funkcií („P1“ alebo „P2“ alebo „P1 a P2“) (pozri odsek „Funkcia ECO“), teplotu automaticky nastaví spotrebič a je možné nastaviť iba požadovaný časový úsek pre dostupnosť teplej vody.

Poznámka: pri všetkých nastaveniach platí, že ak používateľ nevykoná žiadnu akciu po dobu 5 sekúnd, systém uloží do pamäte posledné nastavenie.

Modely s používateľským rozhraním znázorneným na obrázku 9:

Prevádzkový režim (Manuálny, Program1, Noc).

Pri každom stlačení tlačidla „MODE“ zvolíte prevádzkový režim (na displeji sa zobrazí príslušný blikajúci symbol: ). Výber funkcií je cyklický a riadi sa týmto poradím: Program1, Manuálny, Noc.

Program1 je predvolene nastavený na časový úsek 07:00, pričom k dispozícii sú dve sprchy.

Manuálny režim (svieti symbol).

Umožňuje nastaviť požadovanú teplotu vody. Krúžte prstom okolo tlačidla „SET“, až kým sa na displeji nezobrazí požadovaná teplota (**ref. E**), rozsah nastavenia je 40 °C – 80 °C.

Stlačíte tlačidlo „SET“ na uloženie nastavenia do pamäte. Počas fázy výberu teploty a fázy ohrevu je možné zobraziť čakaciu dobu (**ref. F**), ktorú bude výrobok potrebovať na dosiahnutie požadovanej teploty. Na displeji je možné zobraziť počet dostupných sprch podľa príslušných rozsvietených symbolov  (**ref. E**).

Program 1 (svieti symbol)

Umožňuje určiť jeden časový úsek počas dňa, kedy si prajete mať teplú vodu.

Stlačíte tlačidlo „MODE“, kým nezačnú blikať symbol . V tomto bode nastavíte čas, kedy chcete mať teplú vodu, krúžením prsta okolo tlačidla „SET“ (výber času pomocou 30-minútových krokov). Stlačíte tlačidlo „SET“ na uloženie nastavenia do pamäte. Na nastavenie požadovanej teploty vody otáčajte tlačidlom „SET“, kým sa na displeji nezobrazí požadovaná teplota (**ref. E**), rozsah nastavenia je 40 °C – 80 °C. Nastavenie uložíte do pamäte stlačením tlačidla „SET“.

Opätovným stlačením tlačidla „SET“ spustíte prevádzku spotrebiča v režime . Počas obdobia, pri ktorom nie je výslovne uvedené použitie teplej vody, je ohrev vody vypnutý. Ak sa funkcia Program použije v kombinácii s funkciou „ECO“ (pozri odsek „Funkcia ECO“), teplotu automaticky nastaví spotrebič a je možné nastaviť iba požadovaný časový úsek pre dostupnosť teplej vody.

Poznámka: pri všetkých nastaveniach platí, že ak používateľ nevykoná žiadnu akciu po dobu 5 sekúnd, systém uloží do pamäte posledné nastavenie.

Režim nočného ohrevu (svieti symbol)

Pri výbere režimu nočného ohrevu musí používateľ nastaviť počet sprchovaných osôb. Krúžte prstom okolo tlačidla „SET“, kým sa na displeji nezobrazí požadovaný počet osôb, ktoré budú mať sprchu. Stlačením tlačidla „SET“ uložte nastavenie alebo počkajte 3 sekundy, kým systém automaticky nepotvrdí zvolený počet.

Časový úsek ohrevu pre nočný režim je 23:00 – 07:00.

Režim Wi-Fi ohrevu (svieti symbol)

Pomocou špeciálnej aplikácie „Aqua Ariston NET“ je možné diaľkovo ovládať a programovať režim ohrevu. Aplikácia je zadarmo a je k dispozícii na Google Play a App Store. Bližšie informácie sú v odstavci „Funkcia Wi-Fi“.

FUNKCIA EKO

Funkcia „ECO“ je softvér, ktorý sa automaticky „učí“ úrovne spotreby používateľa a minimalizuje tak tepelné straty a maximalizuje úspory energie. Fungovanie softvéru „ECO“ pozostáva z obdobia počiatočného ukladania d pamäte, ktoré trvá jeden týždeň, počas ktorého výrobok začne fungovať pri nastavenej teplote. Na konci tohto týždňa „učenia sa“ softvér upraví ohrev vody na základe skutočných potrieb používateľa, ktoré spotrebič automaticky identifikoval. Výrobok zaručuje minimálnu rezervu teplej vody aj v obdobiach, keď nedochádza k žiadnym odberom vody.

Proces učenia sa potreby teplej vody pokračuje aj po prvom týždni. Proces dosahuje maximálnu účinnosť po štyroch týždňoch učenia.

Pre aktiváciu funkcie stlačte tlačidlo „ECO“ (ref. G), ktoré sa následne rozsvieti. V tomto režime je možná manuálna voľba teploty, ale jej úprava vypne funkciu ECO.

Ak ju chcete znova aktivovať, znova stlačte tlačidlo „ECO“.



Vždy, keď sa vypne funkcia „ECO“ alebo samotný výrobok a potom sa opäť zapne, funkcia bude pokračovať v učení sa úrovne spotreby. Aby ste zaručili správne fungovanie programu, neodporúča sa odpájať spotrebič od siete. Vnútorňa pamäť zabezpečuje uchovávanie údajov až 4 hodiny bez prívodu elektriny, potom sa všetky získané údaje vymažú a proces učenia sa začne znova od začiatku. Po každom krúžení prstom okolo tlačidla „SET“ na nastavenie teploty sa funkcia „ECO“ automaticky vypne a príslušný nápis zhasne.

Výrobok však naďalej pracuje vo zvolenom naprogramovanom režime, pričom funkcia ECO nie je aktívna.

Ak si želáte získané údaje vynulovať, podržte stlačené tlačidlo „ECO“ dlhšie ako 5 sekúnd.

Keď sa proces resetovania ukončí, slovo „ECO“ bude rýchlo blikať na potvrdenie toho, že boli údaje vymazané.

FUNKCIA SHOWER READY

Výrobok je vybavený inteligentnou funkciou, ktorá minimalizuje dobu ohrevu vody. Bez ohľadu na teplotu nastavenú používateľom sa symbol „“ shower ready rozsvieti, len čo bude dostatok teplej vody na aspoň jednu sprchu (40 litrov teplej vody zmiešanej na 40 °C). Po dosiahnutí dostatočného množstva vody na druhú sprchu sa rozsvieti druhá ikona „“ a tak ďalej (maximálny počet sprch závisí od kapacity zakúpeného modelu).

FUNKCIA ZOSTÁVAJÚCEHO ČASU

V strede displeja (ref. F) sa zobrazí čas do dosiahnutia teploty nastavenej používateľom (ref. E). Hodnota je orientačná a je odhadom parametra „zostávajúci čas“. Hodnota sa počas fázy ohrevu automaticky aktualizuje.

FUNKCIA OCHRANY PRED ZAMRZNUTÍM

Funkcia ochrany pred zamrznutím je automatickou ochranou spotrebiča, aby sa zabránilo poškodeniu spôsobenému veľmi nízkymi teplotami pod 5 °C v prípade, že sa výrobok počas chladného obdobia vypne. Odporúča sa ponechať výrobok pripojený k elektrickej sieti, a to aj v prípade dlhej nečinnosti.

funkcia je povolená; aktivácia sa zobrazí na displeji spolu s textom „AF“. Pri všetkých modeloch platí, že, akonáhle teplota stúpne na úroveň, ktorá je bezpečná z hľadiska zabránenia poškodeniu ľadom a mrazom, ohrievač vody sa opäť vypne.

FUNKCIA "CYKLUS TEPELNEJ DEZINFEKČIE" (OCHRANA PRED LEGIONELLOU)

Funkcia ochrany pred baktériami legionella je štandardne aktivovaná. Skladá sa z cyklu ohrevu/udržiavania vody pri 60 °C počas 1 hodiny, aby sa prebehol tepelný dezinfekčný účinok pred príslušnými baktériami.

Cyklus sa spustí pri prvom zapnutí výrobku a po každom opätovnom štarte po výpadku elektrického napájania. Ak výrobok pracuje vždy pri teplote pod 55 °C, cyklus sa zopakuje po 30 dňoch. Keď je výrobok vypnutý, funkcia ochrany proti baktériám legionella je deaktivovaná. V prípade vypnutia zariadenia počas cyklu ochrany proti baktérii legionella dôjde k vypnutiu výrobku a funkcia sa deaktivuje. Na konci každého cyklu bude obnovená prevádzková teplota, ktorá bola predtým nastavená používateľom.

Počas „cyklu tepelnej dezinfekcie“ sa na displeji striedavo zobrazuje teplota vody a slovo „-Ab-“. Keď je výrobok v prevádzke a funkciu chcete zapnúť/vypnúť, podržte tlačidlo „MODE“ stlačené po dobu 3 sekúnd. Nastavte „Ab 1“ (pre aktiváciu funkcie) alebo „Ab 0“ (pre deaktiváciu funkcie) pomocou gombíka a potvrďte stlačením tlačidla „SET“. Ako potvrdenie aktivácie/deaktivácie sa výrobok vráti do bežného prevádzkového stavu.

RESET/DIAGNOSTIKA

Ak sa vyskytnú poruchy, spotrebič prejde do „poruchového stavu“ a na displeji bliká príslušný kód chyby (napríklad E01). Chybové kódy sú tieto:

E01 – vnútorná porucha dosky

E04 – porucha anódy s vnútnym prúdom (ochrana proti korózii nie je zaručená)

E09 – nadmerný počet resetov za pätnásť minút

E10 – pokazené teplotné sondy (otvorené alebo skratované) – výstup kotla

E11 – prehriatie vody zistené jedným snímačom – výstup kotla

E12 – všeobecné prehriatie (porucha elektronickej dosky) – výstup kotla

E14 – chýba ohrev vody, keď je odpor napájaný – výstup kotla

E15 – prehriatie spôsobené nedostatkom vody – výstup kotla

E20 – pokazené teplotné sondy (otvorené alebo skratované) – vstup kotla

E21 – prehriatie vody zistené jedným snímačom – vstup kotla

E22 – všeobecné prehriatie (porucha elektronickej dosky) – vstup kotla

E24 – chýba ohrev vody, keď je odpor napájaný – vstup kotla

E25 – prehriatie spôsobené nedostatkom vody – vstup kotla

E61 – vnútorná porucha elektronickej dosky (komunikácia NFC)

E62 – vnútorná porucha elektronickej dosky (poškodené údaje NFC)

E70 – prítomnosť vodného kameňa – obmedzený aktívny režim

Reset chýb: pre resetovanie spotrebiča vypnite výrobok a opätovne ho zapnite pomocou tlačidla ZAP/VYP (ref. A). Ak príčina poruchy zmizne ihneď po resete, spotrebič obnoví bežnú prevádzku. V opačnom prípade sa na displeji bude naďalej zobrazovať kód chyby:

obráťte sa na službu technickej asistencie.

FUNKCIA WI-FI

Nastavenie Aqua Ariston NET

Podrobnejšie informácie o konfigurácii Wi-Fi a postup registrácie výrobkov sú uvedené v priloženej Stručnej príručke na spustenie.

Vytvorenie účtu

1. Stiahnite si a nainštalujte príslušnú aplikáciu do vášho mobilu (názov aplikácie je uvedený v Stručnej príručke na spustenie).
2. Otvorte aplikáciu, kliknite na tlačidlo REGISTRÁCIA a vyplňte všetky polia.
3. Otvorte e-mail s potvrdením registrácie a kliknite na príslušné spojenie pre aktiváciu účtu.

Meno používateľa je vaša e-mailová schránka.

Konfigurácia Wi-Fi a registrácia výrobkov

1. Stlačte tlačidlo Wi-Fi. Príslušná kontrolka „**WI-FI**“ začne pomaly blikať (obr. 10)
2. Znovu stlačte tlačidlo Wi-Fi na 5 sekúnd. Príslušná kontrolka „**WI-FI**“ začne rýchlo blikať a na displeji sa súčasne zobrazí symbol „**AP**“ (obr. 11)
3. Vstúpte do aplikácie a postupujte podľa pokynov sprievodcu.
4. Spojenie bolo vykonané správne, keď:
 - na displeji sa zobrazuje symbol „**AP**“
 - kontrolka „**WI-FI**“ zostane rozsvietená
 - aplikácia zobrazí hlásenie o vykonanej registrácii

V prípade neúspešného pokusu o pripojenie vykonajte pozornú kontrolu a zopakujte všetky vyššie uvedené kroky.

Poznámka: heslo nemôže obsahovať čínske znaky. Ak sú súčasťou, zmeňte ich.

Nákres usporiadania APLIKÁCIE

Súčasťou sú nasledujúce pokyny (obr. 25)

- ZAP/VYP (J)
- Manuálny režim, Noc a Programovanie (L)
- Tlačidlo s počtom správ (N), možno ho vybrať alebo zrušiť jemným dotykom
- Indikátor stavu komunikácie (O)
- Tlačidlo úspory energie (R)
- Informácie o zostávajúcom čase (S)
- Aktuálna teplota vody (T)

Posúvaním doprava sa zobrazia ďalšie strany.

Popis stavu pripojenia

	Svieti	Modul Wi-Fi je pripojený k domácej sieti
	Pomalé blikanie	Modul Wi-Fi sa pripája k domácej sieti alebo pripojenie neprebehlo úspešne
	Rýchle blikanie	Modul Wi-Fi je aktívny
	Vypnutý	Modul Wi-Fi je vypnutý
Symbol AP	svieti	Modul Wi-Fi je aktívny a môže byť pripojený k domácej sieti.
Symbol WI-FI	svieti	Správne nakonfigurovaný a pripojený k internetu a cloudu

UŽITOČNÉ INFORMÁCIE

Pred vykonaním akejkoľvek operácie čistenia spotrebiča sa uistite, že ste výrobok vypli otočením externého vypínača do polohy VYP. Nepoužívajte insekticídy, rozpúšťadlá alebo agresívne čistiace prostriedky, ktoré by mohli poškodiť lakované alebo plastové časti.

Ak je výstupná voda studená

Prerušte elektrické napájanie spotrebiča a nechajte skontrolovať tieto časti:

- prítomnosť napätia na napájacej svorkovnici dosky (M obr. 7);
- elektronická karta;
- ohrievacie prvky odporu;
- skontrolujte obtokovú trubicu (X obr. 7);
- tyče držiaka snímačov (K obr. 7)

Ak je voda vriaca (výskyt pary v kohútikoch)

Prerušte elektrické napájanie spotrebiča a nechajte skontrolovať tieto časti:

- elektronická karta
- vysoký stupeň nánosov vodného kameňa v kotli a na jeho častiach;
- tyče držiaka snímačov (K obr. 7).

Nedostatočný výdaj teplej vody

Prerušte elektrické napájanie spotrebiča a nechajte skontrolovať tieto časti:

- tlak vodovodnej siete;
- stav deflektora (prúdového ističa) prírodného potrubia studenej vody;
- stav potrubia na odber teplej vody;
- elektrické komponenty.

Únik vody z pretlakového zariadenia

Kvapkanie vody zo zariadenia vo fáze ohrevu je potrebné považovať za normálne. Ak chcete zabrániť tomuto kvapkaniu, je potrebné nainštalovať expanznú nádobku na prítokovom rozvode.

Ak únik pretrváva počas obdobia, počas ktorého nedochádza k ohrevu, skontrolujte nasledovné:

- kalibráciu zariadenia;
- tlak vodovodnej siete.

Upozornenie: Nikdy neupchávajújte vypúšťací otvor zariadenia!

NIKDY SA NEPOKÚŠAJTE O OPRAVU SPOTREBIČA, ALE VŽDY SA OBRÁŤTE NA KVALIFIKOVANÝ PERSONÁL.

Uvedené údaje a charakteristiky nezaväzujú výrobcu, ktorý si vyhradzuje právo vykonať akékoľvek zmeny, ktoré považuje za vhodné, a to bez predchádzajúceho upozornenia alebo výmeny.

Nariadenie o vode určenej na ľudskú spotrebu.

Tento výrobok je v súlade so smernicou 98/83/ES o kvalite vody určenej na ľudskú spotrebu. Tento výrobok je v zhode s Nariadením REACH.



Tento výrobok zodpovedá smernici WEEE 2012/19/EÚ

Symbol prečiarknutého odpadkového koša na spotrebiči označuje, že na konci svojej životnosti by mal byť výrobok zlikvidovaný oddelene od bežného domového odpadu, musí byť zlikvidovaný v likvidáčnom stredisku s vyhradenými zariadeniami pre elektrické a elektronické zariadenia, alebo sa musí odovzdať predajcovi pri kúpe nového, náhradného výrobku. Používateľ je zodpovedný za likvidáciu výrobku na konci jeho životnosti v príslušnom stredisku na likvidáciu odpadov. Centrum na likvidáciu odpadov (ktoré pomocou špeciálnych procesov spracovania a recyklácie účinne demontuje a zlikviduje spotrebič) pomáha chrániť životné prostredie recykláciou materiálu, z ktorého je výrobok vyrobený. Ďalšie informácie o systémoch likvidácie odpadu nájdete v miestnom stredisku pre likvidáciu odpadu alebo u predajcu, u ktorého ste si produkt zakúpili.

OPŠTA BEZBEDNOSNA UPUTSTVA

1. **Pažljivo pročitajte uputstva i upozorenja u ovom priručniku jer predstavljaju važna bezbednosna uputstva za instalaciju, upotrebu i održavanje. Ovaj priručnik predstavlja sastavni i osnovni deo proizvoda. Treba da uvek prati uređaj, čak i u slučaju predaje drugom vlasniku ili korisniku i/ili prelasku na drugi sistem.**
2. Proizvođač nije odgovoran za štetu nanесenu ljudima, životinjama ili imovini a koja je posledica nepravilne, pogrešne ili nerazumne upotrebe ili nepoštovanja uputstava navedenih u ovoj knjižici.
3. Instalaciju i održavanje mora obaviti stručno, kvalifikovano osoblje na način naveden u odgovarajućim odeljcima. Koristite samo originalne rezervne delove. Ne pridržavanje gore navedenih uputstava može da ugrozi bezbednost i **poništi** svaku odgovornost proizvođača.
4. Delovi ambalaže (spajalice, plastične kese, stiropor itd.) treba da se drže van domašaja dece jer mogu da budu izvor opasnosti
5. **Deca uzrasta od 8 godina i više, kao i osobe sa smanjenim fizičkim, senzornim ili mentalnim sposobnostima i osobe bez iskustva ili neophodnog poznavanja aparata mogu da koriste aparat samo pod nadzorom ili nakon što dobiju uputstva u vezi sa bezbednim korišćenjem aparata uz razumevanje mogućih opasnosti. Deca ne treba da se igraju aparatom. Čišćenje i održavanje za koje je odgovoran korisnik ne treba da obavljaju deca bez nadzora.**
6. **Zabranjeno je** tdodirivanje aparata ako ste bos ili ukoliko su vam delovi tela mokri
7. Pre korišćenja uređaja nakon intervencije redovnog ili vanrednog održavanja poželjno je napuniti vodom rezervoar uređaja i izvršiti dodatnu operaciju kompletnog pražnjenja sa ciljem uklanjanja eventualnih preostalih nečistoća.
8. Ako je uređaj opremljen električnim kablom za napajanje, u slučaju zamene istog, obratite se ovlašćenom servisnom centru ili profesionalnom kvalifikovanom osoblju.
9. Obavezno zavrните na ulaznu cev za vodu uređaja, bezbednosni ventil u skladu sa državnim propisima. Za države koje su primenile propis EN 1487, bezbednosna grupa treba da ima maksimalni pritisak 0,7 MPa i treba da obuhvata najmanje jednu slavinu za

presretanje, zaporni ventil, bezbednosni ventil, uređaj za prekidanje vodovodnog punjenja.

10. Na uređaju za zaštitu od visokog pritiska, ukoliko je isporučen zajedno sa aparatom, nije dozvoljeno unositi izmene i isti treba da se povremeno pusti u rad kako bi se proverilo da nije u blokadi i kako bi se uklonile eventualne naslage kamenca.
11. Kapanje iz uređaja za zaštitu od visokog pritiska je **normalno** u fazi zagrevanja vode. Zbog toga je neophodno da se poveže odvod koji se u svakom slučaju ostavlja otvorenim prema atmosferi, sa cevi za drenažu koja se instalira sa neprekidnim nagibom prema dolje, te na mestu bez leda.
12. Neophodno je isprazniti uređaj ako isti treba da stoji van upotrebe duže vreme i/ili na mestu koje je izloženo mrazu.
13. Topla voda koja izlazi iz slavina na temperaturi iznad 50° C može u trenutku da izazove ozbiljne opekotine. Deca, invalidi i starije osobe su posebno izložene ovom riziku. Zbog toga se preporučuje korišćenje termostatičkog ventila za mešanje koji se postavlja na cev za izlaz vode iz aparata obeleženom crvenom bojom zbog raspoznavanja.
14. Nijedan zapaljivi predmet ne sme da se nalazi u kontaktu i/ili u blizini uređaja.
15. Izbegavajte da se postavljate ispod uređaja i ne postavljajte bilo koji predmet koji bi mogao da se ošteti usled curenja vode.

FUNKCIJA SUZBIJANJA LEGIONEL

Legionela je bakterija štapićastog oblika koja je prirodno prisutna u svim izvorskim vodama. "Legionarska bolest" jeste posebni vid upale pluća izazvana udisanjem pare vode u kojoj se ova bakterija nalazi. Stoga treba izbegavati da se voda koja se nalazi u bojleru ustaje na dugi period, pa stoga bojler treba koristiti ili prazniti barem jednom nedeljno.

Evropski propis CEN/TR 16355 daje smernice u vezi s najboljom praksom koju treba primeniti da se spreči razmnožavanje legionele u pitkoj vodi; nadalje, ukoliko postoje lokalni propisi koji nalažu dalja ograničenja u vezi s leginelom, oni se moraju primeniti.

Ovaj skladišni bojler grejač za vodu elektromehaničkog tipa se prodaje sa termostatom podešenim na temperaturu rada veću od 60°C i stoga je u stanju da obavi ciklus termičke dezinfekcije koji je pogodan za ograničavanje razmnožavanja bakterije legionela u rezervoaru.

Pažnja: dok aparat vrši ciklus dezinfekcije toplotom, visoka temperatura vode može izazvati opekotine. Obratite pažnju na temperaturu vode pre kupanja ili tuširanja.

TEHNIČKE KARAKTERISTIKE

Tehničke karakteristike aparata pogledajte na nalepnici sa tehničkim podacima (smeštenoj pokraj ulaznih i izlaznih cevi za vodu).

TABLICA 1 - INFORMACIJE O PROIZVODU

Linija proizvoda		50	80	100
Težina	kg	21	27	32
Instalacija		Uspravna	Uspravna	Uspravna
Model		Fare riferimento alla targhetta caratteristiche		
Q _{elec}	kWh	7,290	7,290	7,099
Q _{elec, week, smart}	kWh	25,234	25,456	25,560
Q _{elec, week}	kWh	32,166	34,333	31,860
Profil nosivosti		M	M	M
L _{wa}			15 dB	
η _{wa}		40,0%	40,0%	39,6%
V40	l	77	110	115
Kapacitet	l	45	65	80

Energetski podaci iz tablice i daljnji podaci navedeni u Kartici Proizvoda (Prilog A koji predstavlja sastavni deo ovih uputstva) definisani su na osnovu Direktive EU 812/2013 i 814/2013.

"Proizvodi bez nalepnice i odgovarajuće kartice za sklopove bojlera i solarnih uređaja, predviđenih smernicom 812/2013 nisu namenjeni realizaciji tih sklopova."

Aparat ima smart funkciju zahvaljujući kojoj je moguće prilagoditi potrošnju prema profilu upotrebe koju vrši korisnik.

Ako aparat koristite pravilno, njegova dnevna potrošnja će iznositi "Qelec (Q_{elec, week, smart}/Q_{elec, week}) što je manje od potrošnje koju ima isti aparat bez smart funkcije.

Podaci navedeni na energetske nalepnici odnose se na aparat instaliran u vertikalnom položaju.

Ovaj aparat je u skladu sa međunarodnim standardima o električnoj sigurnosti IEC 60335-1; IEC 60335-2-21.

Oznaka Ce na aparatu znači da je on u skladu sa sledećim direktivama Evropske Unije i da zadovoljava njihove zahteve:

- Direktiva o niskom naponu (LVD): EN 60335-1, EN 60335-2-21, EN 60529, EN 62233, EN 50106.
- Elektromagnetna kompatibilnost (EMC): EN 55014-1, EN 55014-2, EN 61000-3-2, EN 61000-3-3.
- Direktiva RED. ETSI 301489-1, ETSI 301489-17
- Direktiva ROHS 2: EN 50581.
- ErP Energy related Products: EN 50440.
- Deklaracija o usaglašenosti EZ dostupna je na sledećoj web stranici:
<http://www.aristonthermo.com/en/download-area>

INSTALACIJA APARATA (ZA INSTALATERA)

Ovaj aparat, izuzev vodoravnih modela (Tabela 1), jeste aparat koji treba da instalirate u vertikalnom položaju kako bi on pravilno radio. Na kraju instaliranja i pre sipanja vode i električnog napajanja aparata, pomoću odgovarajućeg instrumenta (npr. labele), proverite da li je aparat namontiran u vertikalnom položaju.

Ovaj aparat služi za grejanje vode do temperature niže od temperature ključanja. Isti morate da povežete na mrežu za dovod sanitarne vode koja će imati odgovarajući kapacitet prema učinku i kapacitetu aparata.

Pre nego što povežete aparat uradite sledeće:

- Proverite da li karakteristike (pogledajte podatke na pločici) zadovoljavaju potrebe klijenta.
- Proverite da li je instalacija u skladu sa IP zaštitom (zaštita od prodiranja tečnosti) aparata prema važećim zakonskim propisima.
- Pročitajte sadržaj nalepnice na amabalaži i pločicu s karakteristikama aparata.

Ovaj aparat je projektovan da se instalira isključivo u prostorijama u skladu sa važećim zakonskim propisima; isti mora da poštuje sledeća upozorenja koja se odnose na prisustvo:

- **Vlage:** nemojte instalirati aparat u vlažnim i zatvorenim prostorijama (u kojima ne postoji ventilacija).
- **Leda:** nemojte instalirati aparat u ambijentima u kojima može doći do smanjenja temperature na kritični nivo s rizikom od formiranja leda.
- **Sunčevih zraka:** nemojte direktno izlagati aparat sunčevim zracima, ni preko prozorskog stakla.
- **Prašine/pare/gasa:** nemojte instalirati aparat u ambijentima koji su posebno agresivni kao što su kisela para, prašina ili zasićeni gas.
- **Električnog pražnjenja:** nemojte instalirati aparat direktno na električnim linijama koje nisu zaštićene od naglih promena napona.

U slučaju da su zidovi napravljeni od cigle ili bušenih blokova, ili da su u pitanju nenosivi pregradni zidovi slabe statičnosti odnosno ako su zidovi drugačiji od navedenih, treba da prethodno proverite statičnost noseće konstrukcije. Kuke za kačenje na zid moraju biti dovoljno jake da izdrže trostruko veću težinu od težine bojlera punog vode.

Preporučujemo kuke prečnika od najmanje 12 mm (**Sl. 3**)

Savetujemo da instalirate aparat (**Sl. 1, Detalj A**) što bliže mestu korišćenja kako ne bi došlo do disperzije toplote duž cevi.

Lokalnim propisima mogu biti predviđena ograničenja po pitanju montaže aparata u kupatilu, stoga se pridržavajte minimalnih rastojanja koja nalažu važeći zakonski propisi.

Da bi se održavanje moglo lakše izvoditi, ostavite dovoljno slobodnog prostora oko poklopca i to najmanje 50 cm da možete pristupiti električnim delovima.

Instaliranje u više položaja

Ovaj uređaj možete instalirati i vertikalno i horizontalno (**Sl. 2**). Kod vertikalne montaže, okrenite aparat u smeru kazaljke na satu tako da cevi za vodu budu na levoj strani (cev za hladnu vodu u donjem delu). Zabranjena je bilo koja druga montaža koja se razlikuje od one koja je prikazana na (**Sl. 2**).

Povezivanje na vodovodnu mrežu

Povežite ulaz i izlaz bojlera sa cevima ili priključcima koji će biti otporni ne samo na radni pritisak, već i na temperaturu tople vode koja obično može da dostigne i premaši 90 °C. Zato ne preporučujemo materijale koji nisu u stanju da izdrže ove temperature.

Uređaj ne sme da radi s vodom čija je tvrdoća manja od 12 °F niti sa vodom velike tvrdoće (veće od 25 °F). Preporučujemo da instalirate uređaj za omekšavanje vode, koji će biti pravilno kalibrisan i kontrolisan, u ovom slučaju dodatna tvrdoća ne sme da se spusti ispod 15 °F. Zavrnite na cev za ulaz vode u aparat, koja je obeležena obujmicom plave boje, "T" priključak.

Na ovaj priključak zavrnite s jedne strane slavinu za pražnjenje bojlera (**Sl. 2, Detalj B**) kojom se može rukovati samo pomoću alata, a s druge strane uređaj za zaštitu od prevelikog pritiska (**sl. 2, Detalj A**).

Bezbednosna grupa u skladu sa Evropskim Standardom EN 1487

Neke bi države mogle da zahtevaju upotrebu drugih posebnih hidrauličkih bezbednosnih sredstava koja odgovaraju lokalnim zakonskim zahtevima; zadatak je kvalifikovanog instalatera koji je zadužen za instalaciju proizvoda da proceni ispravnu podobnost bezbednosnog sredstva koje se ima nameru koristiti.

Zabranjuje se postavljanje bilo kakve naprave za presretanje (ventila, slavine, itd.) između bezbednosnog uređaja i samog bojlera.

Odvodni izlaz uređaja treba da se spoji na cev za odvod čiji je prečnik barem jednak prečniku cevi za spajanje na uređaj, pomoću suda koji omogućava vazдушnu udaljenost od najmanje 20 mm i mogućnost vizuelne kontrole. Pomoću fleksibilne cevi, spojite na cev hladne vode iz mreže, ulaz bezbednosne grupe i ako je potrebno koristite slavinu za presretanje (**D sl. 2**).

Osim toga, odvodna cev na izlazu (**C sl. 2**) Osim toga, odvodna cev na izlazu C sl.2 je potrebna ako dođe do pražnjenja.

Kod pritezanja bezbednosne grupe nemojte da je forsirate i nemojte da na njoj vršite izmene.

Ako je pritisak u mreži blizu podešenog pritiska na ventilu, biti će potrebno postavljanje redukcionog ventila što dalje od uređaja. Da bi izbegli bilo kakvu štetu na mešalicama (slavine ili tuša) potrebno je odstraniti sve nečistoće iz cevi.

Električno spajanje

Neophodno je, pre instalacije uređaja, obaviti preciznu kontrolu električnog uređaja i proveriti usaglašenost sa važećim bezbednosnim propisima, da je adekvatan u odnosu na maksimalnu potrebnu snagu bojlera (vidi podatke za Proizvođač uređaja nije odgovoran za eventualnu štetu uzrokovanu neobavljenim uzemljenjem uređaja ili anomalija u električnom napajanju.

Pre puštanja u rad, proverite da napon električne mreže odgovara veličini navedenoj na natpisnoj pločici uređaja. Zabranjeni su lopovi, produžni kablovi i adapteri.

Zabranjeno je korišćenje za uzemljenje hidrauličkih cevi uređaja, grejanja ili dovoda gasa.

Ako je uređaj opremljen električnim kablom, ili ako ga treba zameniti, koristite kabl istih karakteristika (tip H05VV-F 3x1,5 prečnika 8,5 mm). Kabal za napajanje (tipa H05VV-F 3x1,5 mm² prečnika 8,5 mm) mora se postaviti na namensko mesto koje se nalazi u zadnjem delu aparata i to sve dok do terminalskog bloka (**Sl.7, Detalj M**), na kraju blokirajte pojedinačne kablove zavrtanjem šrafova. Blokirajte kabal za napajanje odgovarajućim kablovskim uvodnicama koje su isporučene.

Za isključivanje uređaja sa mreže treba da koristite dvopolni prekidač u skladu sa važećim nacionalnim propisima (otvaranje kontakata najmanje 3 mm, po mogućnosti opremljeni osiguračima).

Uzemljenje uređaja je obavezno, a kabal uzemljenja (koji mora biti žuto-zeleni i duži od kabla faze) treba učvrstiti na stezaljku blizu simbola  (**J sl. 7**).

Ako uređaj nema električni kabal, treba izabrati jedan od sledećih načina postavljanja:

- priključivanje na fiksnu mrežu sa krutom cevi (ako je aparat opremljen držačem kabla), treba da se koristi kabl sa minimalnim presekom 3x1,5 mm²;
- sa fleksibilnim kablom (tip H05VV-F 3x1,5 3x1.5 mm²) ako je uređaj opremljen sa štipaljkom

Testiranje i uključivanje aparata

Pre napajanja aparata strujom, napunite isti vodom s vodovodne mreže.

To je moguće tako što ćete otvoriti centralnu slavinu na kućnoj instalaciji i slavinu tople vode sve dok sav vazduh ne izađe iz kotla. Proverite golim okom da ne dolazi eventualno do curenja vode i na priрубnicama, zaobilaznim cevima; ako je potrebno, pažljivo, zavrtite šrafove (**Sl.5, Detalj C**) i/ili prstenaste navrtke (**Sl. 5**). Uključite napajanje preko prekidača.

Napomena: kod modela s korisničkim sučeljem, ako se izvrši vodoravno instaliranje, treba da konfigurirate pravilni prikaz natpisa na ekranu istovremenim pritiskom na 5 sekundi tastera "MODE" i tastera "ECO".

ODRŽAVANJE (ZA KVALIFIKOVANO OSOBLJE)

Sve intervencije i operacije održavanja mora da izvrši osposobljeno osoblje (koje poseduje rekvizite koji su predviđeni u važećim zakonskim propisima u predmetnoj oblasti).

Pre nego što zatražite intervenciju Službe za tehničku asistenciju zbog kvara na koji sumnjate, proverite da možda aparat ne možete da uključite iz nekog drugog uzroka kao što je na primer trenutni nestanak vode ili struje.

Pažnja: pre vršenja bilo koje operacije, isključite aparat s električne mreže.

Pražnjenje aparata

Neophodno je isprazniti aparat ako isti nećete koristiti u prostoriji u kojoj je izložen smrzavanju.

Kad je potrebno, ispraznite aparat na sledeći način:

- otkaçite aparat s električne mreže;
- zatvorite kontrolnu slavinu, ako je instalirana (SI. 2, Detalj D), ili centralnu slavinu na kućnoj instalaciji;
- otvorite slavinu za toplu vodu (lavabo ili kada);
- otvorite slavinu (SI. 2, Detalj B).

Eventualna zamena delova

Ako skinete plastični poklopac možete delovati na električne delove (SI. 7).

Da biste delovali na šipke nosače senzora (SI. 7, Detalj K) treba da otkaçite kablove i uklonite ih s mesta na kojem su namontirani, pazeći da ih ne savijete previše. Prilikom ponovne montaže, obratite pažnju da sve komponente vratite na njihovo prvobitno mesto.

Aparat je opremljen sa dva grejača na suvo (nisu u direktnom kontaktu sa vodom) koji mogu da se zamene bez pražnjenja aparata. Da biste delovali na grejač u kvaru, koji ste ustanovili pomoću testera, treba da otkaçite kabal (SI. 4C, Detalj X) i odvijete šraf (SI. 4C, Detalj V). Skinite oštećeni grejač i zamenite ga.

Da biste mogli da delujete na anode, prvo treba da ispraznite aparat.

Odvijte šrafove (SI. 5, Detalj C) i skinite prirubnice (SI. 5, Detalj F). Prirubnice su pridružene grejačima i anodama. U fazi montaže pazite da položaj šipki nosača senzora i grejača bude onaj početni (SI. 7 i 5). Pazite da tanjir s prurubicom s natpisom H.E.1 ili H.E.2 bude namontiran u položaju koji je obeležen istim natpisom. Svaki put nakon skidanja preporučujemo da zamenite zaptivku na prirubnici (SI. 6, Detalj Z).

PAŽNJA ! Ako zamenite mesta grejača aparat će loše raditi. Delujte na jedan po jedan grejač i skinite drugi grejač samo nakon što vratite prvi grejač na mesto.

Koristite samo rezervne delove koje isporučuju centri koje je ovlastio proizvođač, u suprotnom aparat neće više biti usklađen.

Povremeno održavanje

Da bi aparat dobro radio treba da otkačite grejače (**R SI. 6**) jednom godišnje (u prisustvu vode veoma velike tvrdoće, to treba češće da radite).

Ako ne želite da koristite tečnosti koje su pogodnije za ovu svrhu, ovu operaciju možete da izvršite tako što ćete izmrviti naslage kamenca pazeći da ne oštetite omot grejača.

Anode od magnezijuma (**N SI. 6**) treba menjati svake druge godine (izuzev kod bojlera sa kotlom od nerđajućeg čelika), ali ako je u pitanju tvrda voda ili voda bogata hloridima, proveru stanja anoda treba vršiti jednom godišnje. Za zamenu anoda treba da skinete grejače i da ih odvrnete sa nosača. Zaobilaznu cev (**X SI. 5**) treba pregledati samo u slučaju kvara koji je izazvalo zapušenje cevi. Da biste pregledali cev odvrnite dva kraja (**W SI. 5**).

Nakon redovnog ili vanrednog održavanja treba da napunite rezervoar vodom i da ga potpuno ispraznite kako biste uklonili eventualne ostatke prljavštine.

Koristite samo originalne rezervne delove.

Uređaj protiv prevelikog pritiska

Redovno proveravajte da se uređaj protiv prevelikog pritiska nije blokirao ili ošteti, pa ga zamenite ako je moguće ili očistite naslage kamenca.

Ako uređaj protiv prevelikog pritiska ima polugu ili dugme, delujte na njih da:

- Ispraznite uređaj, ako je potrebno
- Povremeno proverite da li on pravilno radi.

PRAVILA UPOTREBE ZA KORISNIKA

Preporuke za korisnika

- Izbegavajte da ispod bojlera stavljate bilo koji predmet i/ili aparat koji bi se mogao oštetiti usled eventualnog curenja vode iz bojlera.
- U slučaju dužeg nekorišćenja potrebno je:
 - isključiti aparat s električnog napajanja okretanjem prekidača u položaj "OFF"
 - zatvoriti slavine na vodovodnom krugu
- Topla voda čija je temperatura veća od 50°C u slavinama koje se koriste može odmah izazvati ozbiljne opekotine ili smrt zbog opekotina. Deca, nesposobna lica i stare osobe u većoj meri su izložene riziku od opekotina. Zabranjeno je da korisnik vrši redovno i vanredno održavanje aparata. Za čišćenje spoljašnjih delova potrebna je krpa natopljena vodom i sapunom.

Podešavanje temperature i aktiviranje funkcija

Uređaj je postavljen standardno na "Ručni" režim rada, temperatura je postavljena na 70°C, a funkcija "ECO" je aktivirana. U slučaju prekida napajanja ili ako aparat ugasiš pritisakom na taster ON/OFF "☺", na ekranu će ostati zapamćena poslednja postavljena temperatura.

Za vreme faze grejanja može nastati lagana buka čiji je uzrok zagrevanje vode.

Pritisnite taster ON/OFF "☺" (**Detalj A**) da upalite uređaj. Za vreme faze grejanja, upaljane su dve linije na obe strane ekrana (**Detalj B**).

Prilikom prvog paljenja ekran treba da se okrene u zavisnosti od položaja u kojem je postavljen aparat. Ako je aparat postavljen u vertikalni položaj, nije potrebno nikakvo podešavanje ekrana; ako je aparat postavljen u vodoravni položaj, ekran treba da preusmerite istovremenim pritisakom na tastere "MODE" (**Detalj L**) + "ECO" (**Detalj G**) na 5 sekundi.

Postavka/izmena vremena

Prilikom prvog paljenja, uređaj automatski traži da se postavi tekuće vreme; ako se radi o naknadnim uključivanjima ili izmenama vremena, treba držati pritisnutim 3 sekunde taster "SET" (**Detalj H**). Postavite ili izmenite tekuće vreme okretanjem prsta oko tastera "SET" i potvrdite pritisakom na taster "SET". Ponovite ovaj postupak da postavite ili izmenite minute.

Modeli koji imaju korisničko sučelje koje je prikazano na slici 8:

Način rada (ručni, program 1, program 2, program 1 i 2).

Svaki put pritiskom na taster "MODE" odabira se način rada (koji je označen na ekranu odgovarajućom oznakom koja trepti: "⌚ P1 ⌚ P2 🏠 MAN"). Odabir funkcija je cikličan i odvija se u sledećem redosledu: P1, P2, P1 i P2 zajedno, ručni, ponovo P1, itd. Programi "P1" i "P2" već su standardno postavljeni za satnice 07:00 i 19:00 i na temperaturu od 70 °C.

Ručni režim (oznaka 🏠 MAN upaljena).

Omogućava da se postavi željena temperatura vode. Okrećite prst oko tastera "SET" sve dok se na ekranu ne prikaže željena temperatura (**Detalj E**), raspon vrednosti temperature koja se može podesiti je između 40°C i 80°C.

Pritisnite taster "SET" da zapamtite postavku. I u fazi selekcije temperature i u fazi zagrevanja moguće je prikazati vreme čekanja (**Detalj F**) koje je uređaju potrebno da dostigne željenu temperaturu. Na ekranu je moguće prikazati broj raspoloživih tuširanja prema odnosnim oznakama 🏠 koje su upaljene (**Detalj E**)

Program 1 (oznaka ⌚ P1 upaljena), Program 2 (oznaka ⌚ P2 upaljena) i Program 1 i 2 (oznaka ⌚ P1 ⌚ P2 upaljena)

Moguće je da programirate do dve satnice u toku dana kada želite da imate tople vode.

Pritiskajte taster "MODE" sve dok oznake željenog programa ne počnu da trepte.

Sada postavite vreme kada želite da imate tople vode okretanjem prsta oko tastera "SET" (selekcija vremena preko okidanja od 30 minuta). Pritisnite taster "SET" da zapamtite postavku.

Da biste postavili željenu temperaturu vode okrećite taster "SET" sve dok se na ekranu ne prikaže željena temperatura (**Detalj E**), raspon regulacije je između 40°C - 80°C. Pritisnite taster "SET" da zapamtite postavku. Pritisnite ponovo taster "SET" da pokrenete rad aparata u režimu "P1" ili "P2". Ako su odabrani "P1 i P2" ponovite postavku vremena i temperature za drugi program. U periodima kada nije izričito predviđena upotreba tople vode, grejanje vode je isključeno. Pojedinačni programi "P1" i "P2" ekvivalentni su i mogu se konfigurisati radi veće fleksibilnosti.

Ako se neka od funkcija programiranja ("P1" ili "P2" ili "P1 i P2") koristi u kombinaciji s funkcijom "ECO" (pogledati paragraf "funkcija ECO"), uređaj automatski postavlja temperaturu, pa je moguće postaviti samo željenu satnicu kada želite da imate tople vode.

Napomena: za bilo koju postavku, ako korisnik ne deluje u roku od 5 sekundi, sistem će zapamtiti poslednju postavku.

Modeli sa korisničkim sučeljem koje je prikazano na slici 9:

Način rada (ručni, program1, noć).

Svaki put pritiskom na taster "MODE" odabira se način rada (koji je označen na ekranu odgovarajućom oznakom koja trepti: "⌚ 🏠 🌙"). Odabir funkcija je cikličan i odvija se u sledećem redosledu: Program1, Ručni, Noć.

Program1 je već postavljen u fabrici na satnicu od 07:00, s dva raspoloživa tuširanja.

Ručni režim (oznaka 🏠 upaljena).

Omogućava da se postavi željena temperatura vode. Okrećite prst oko tastera "SET" sve dok se na ekranu ne prikaže željena temperatura (**Detalj E**), raspon vrednosti temperature koja se može podesiti je između 40°C i 80°C.

Pritisnite taster "SET" da zapamtite postavku. I u fazi selekcije temperature i u fazi zagrevanja moguće je prikazati vreme čekanja (**Detalj F**) koje je uređaju potrebno da dostigne željenu temperaturu. Na ekranu je moguće prikazati broj raspoloživih tuširanja prema odnosnim oznakama 🏠 koje su upaljene (**Detalj E**)

Program1 (oznaka ⌚ upaljena)

Omogućava da se definiše satnica u toku dana kada želite da imate tople vode.

Pritiskajte taster "MODE" sve dok oznaka "⌚" ne počne da trepti. Sada postavite vreme kada želite da imate tople vode okretanjem prsta oko tastera "SET" (selekcija vremena preko okidanja od 30 minuta). Pritisnite taster "SET" da zapamtite postavku. Da biste postavili željenu temperaturu vode okrećite taster "SET" sve dok se na ekranu ne prikaže željena temperatura (**Detalj E**), raspon regulacije je između 40°C - 80°C. Pritisnite taster "SET" da zapamtite postavku.

Pritisnite ponovo taster "SET" da pokrenete rad aparata u režimu "☺". U periodima kada nije izričito predviđena upotreba tople vode, grejanje vode je isključeno. Ako se funkcija Program koristi u kombinaciji sa funkcijom "ECO" (vidi paragraf "funkcija ECO"), uređaj automatski postavlja temperaturu, pa je moguće postaviti samo željenu satnicu kada želite da imate tople vode.

Napomena: za bilo koju postavku, ako korisnik ne deluje u roku od 5 sekundi, sistem će zapamtiti poslednju postavku.

Režim noćnog grejanja (oznaka upaljena)

Ako odaberete režim noćnog grejanja, treba da postavite broj osoba koje treba da se istuširaju. Okrećite prst oko tastera "SET" sve dok se na ekranu ne prikaže željeni broj osoba koje treba da se istuširaju. Pritisnite taster "SET", da zapamtite postavku ili sačekajte 3 sekunde da sistem automatski potvrdi odabrani broj. Satnica grejanja za noćni režim rada je između 23:00 - 07:00.

Režim grejanja Wi-Fi (oznaka upaljena)

Pomoću specifične aplikacije "Aqua Ariston NET" moguće je proveriti i programirati na daljinu način grejanja. Ova aplikacija je besplatna i dostupna je na Goolge Play i App Store. Pogledajte paragraf "Funkcija Wi-Fi"

FUNKCIJA ECO

Funkcija "ECO" je softverski program koji automatski "akvizira" nivo potrošnje korisnika, smanjuje na minimum disperziju toplote i maksimalno povećava uštedu energije. Rad softvera "ECO" sastoji se u početnom pamćenju koje traje sedam dana, tokom kojih aparat počinje da radi na postavljenoj temperaturi. Na kraju te sedmice "akvizicije", softver reguliše zagrevanje vode prema stvarnoj potrebi korisnika koju aparat automatski prepoznaje. Aparat garantuje minimalnu rezervu tople vode čak i u periodu kada korisnik ne koristi vodu. Postupak akvizicije potrebe za toplom vodom nastavlja se i nakon prve sedmice. Proces dostiže maksimalnu efikasnost nakon četiri sedmice akvizicije.

Da biste aktivirali funkciju pritisnite taster "ECO" (**Detalj G**), koji će se upaliti. U ovom režimu, ručna selekcije temperature je moguća, ali izmena temperature dovodi do deaktiviranja funkcije ECO.



Da biste je ponovo aktivirali pritisnite ponovo taster "ECO".

Svaki put kad se funkcija "ECO" ili aparat ugase i ponovo upale, predmetna funkcija će nastaviti da akvizira nivo potrošnje. Da bi se garantovao pravilan rad programa, preporučujemo da ne isključujete aparat s električne mreže. Interna memorija garantuje čuvanje podataka u periodu od najviše 4 sata bez struje, nakon čega će se svi akvizirani podaci obrisati i postupak akvizicije će početi iz početka. Svaki put kada okrenete prst oko tastera "SET" da postavite temperaturu, funkcija "ECO" se automatski deaktivira, a odnosni natpis se gasi. Aparat i dalje radi u odabranom programiranom režimu, ali funkcija ECO nije uključena.

Da biste namerno anulirali akvizirane podatke, držite pritisnutim taster "ECO" duže od 5 sekundi.

Kada završite postupak resetovanja, natpis "ECO" će brzo treptati što je znak da su podaci obrisani.

FUNKCIJA SHOWER READY

Aparat ima pametnu funkciju zahvaljujući kojoj se vreme potrebno za zagrevanje vode svodi na minimum. Bez obzira na temperaturu koju postavi korisnik, oznaka  "shower ready" će se upaliti čim bude dovoljno tople vode za barem jedno tuširanje (40 litara tople vode mešane na 40 °C). Kada se dotigne dovoljno tople vode za još jedno tuširanje, upaliće se druga oznaka   i tako dalje (maksimalni broj tuširanja zavisi od kapaciteta kupljenog modela aparata).

FUNKCIJA PREOSTALO VREME

Na sredini ekrana prikazuje vreme koje je preostalo (**Detalj F**) da se dostigne temperatura koju je postavio korisnik (Detalj E). Vrednost je indikativna odnosno u pitanju je procena parametra "preostalo vreme". Vrednost se automatski ažurira u fazi grejanja.

FUNKCIJA ZA SPREČAVANJE SMRZAVANJA

Funkcija za sprečavanje smrzavanja je automatska zaštita aparata da se izbegnu oštećenja izazvana temperaturama manjim od 5 °C u slučaju da aparat ugasi za vreme hladne sezone. Savetujemo da ostavite aparat povezan na električnu mrežu i kada on neće dugo raditi.

funkcija je osposobljena; da je funkcija aktivirana prikazuje se na ekranu s natpisom "AF". Za sve modele, kad se temperatura poveća na sigurniji nivo da se zagarantuje izbegavanje oštećenja od leda i mraza, grejanje vode se ponovo isključuje.

FUNKCIJA "CIKLUS TOPLOTNE DEZINFEKCIJE" (ZAŠTITA OD LEGIONELE)

Funkcija za zaštitu od legionele je standardno aktivirana. Sastoji se u zagrevanju/održavanju vode na 60°C na 1 sat kako bi se izvršila toplotna dezinfekcija od bakterija.

Ovaj ciklus se pokreće pri prvom paljenju aparata i nakon svakog ponovnog paljenja koje je potrebno zbog prekida napajanja. Ako aparat uvek radi na temperaturi manjoj od 55°C, ciklus će se nakon 30 dana ponoviti. Kad je aparat ugašen, funkcija za zaštitu od legionele nije uključena. Ukoliko se aparat ugasi za vreme ciklusa za zaštitu od legionele, ova funkcija se deaktivira. Na kraju svakog ciklusa, temperatura korišćenja vraća se na temperaturu koju je prethodno podesio korisnik.

za vreme "ciklusa toplotne dezinfekcije" na ekranu se naizmenično prikazuje temperatura vode i natpis "-Ab-". Da biste aktivirali/deaktivirali funkciju, kada aparat radi, držite pritisnutim taster "mode" na 3 sekunde. Postavite "Ab 1" (za aktiviranje funkcije) ili "Ab 0" (za deaktiviranje funkcije) preko ručice i potvrdite pritiskom na taster "set". Kao potvrda da je došlo do uključivanja/isključivanja funkcije, aparat se vraća u normalno stanje rada.

RESET/DIJAGNOSTIKA

U trenutku kada nastanu problemi u radu aparata, isti ulazi u status greške, a odnosna šifra greške trepti na ekranu (na primer, E01). Šifre greški su sledeće:

E01 - kvar unutar ploče

E04 - kvar anode s aktivnom strujom (nije garantovana zaštita od korozije)

E09 - preveliki broj pokušaja reseta u roku od petnaest minuta

E10 - temperaturne sonde u kvaru (otvorene ili u kratkom spoju) - kotao izlaz

E11 - prevelika temperature vode koju je izmerio jedan senzor - kotao izlaz

E12 - generalna previsoka temperatura (kvar elektronske ploče) - kotao izlaz

E14 - nije došlo do zagrevanja vode iako se grejač napaja - kotao izlaz

E15 - pregrevanje izazvano zbog toga što nema vode - kotao izlaz

E20 - temperaturne sonde u kvaru (otvorene ili u kratkom spoju) - kotao ulaz

E21 - prevelika temperature vode koju je izmerio jedan senzor - kotao ulaz

E22 - generalna previsoka temperatura (kvar elektronske ploče) - kotao ulaz

E24 - nije došlo do zagrevanja vode iako se grejač napaja - kotao ulaz

E25 - pregrevanje izazvano zbog toga što nema vode - kotao ulaz

E61 - interni kvar elektronske ploče (komunikacija NFC)

E62 - interni kvar elektronske ploče (podaci NFC oštećeni)

E70 - Prisustvo kamenca - Ograničeni režim aktivan

Reset greški: za reset aparata, isključite isti i ponovo uključite pritiskom na taster ON / OFF (Detalj A). Ako uzrok kvara odmah nestane nakon reseta, aparat će nastaviti normalno da radi. U suprotnom, šifra greške će se i dalje pojavljivati na ekranu: kontaktirajte Službu za tehničku asistenciju.

Wi-Fi funkcija

Postavka Aqua Ariston NET

Za više informacija o konfiguraciji Wi-Fi i o postupku registracije proizvoda, pogledajte priloženi vodič za brzo puštanje u rad.

Kreiranje korisničkog računa

1. Skinite i instalirajte App na Vašem mobilnom telefonu (naziv aplikacije nalazi se u vodiču za brzo puštanje u rad)
2. Otvorite aplikaciju, kliknite na taster REGISTRACIJA i popunite sva polja.
3. Otvorite mejl u kojem je potvrđena Vaša registracija i kliknite da odnosni link da aktivirate Vaš korisnički račun.

Korisničko ime je isto kao i vaša elektronska pošta.

Konfiguracija wi-fi-a i registracija proizvoda

1. Pritisnite taster Wi-Fi. Odnosno signalno svetlo "**WI-FI**" počinje polako da trepti (sl.10)
2. Ponovo pritisnite taster Wi-Fi na 5 sekundi, odnosno signalno svetlo "**WI-FI**" će brzo početi da trepće, a na ekranu će se istovremeno prikazati oznaka "**AP**" (Sl. 11)
3. Uđite u aplikaciju i sledite vođeni postupak
4. Povezivanje je pravilno izvršeno u sledećim slučajevima:
 - ako sa ekrana nestane oznaka "**AP**"
 - ako je signalno "**WI-FI**" svetlo fiksno upaljeno
 - ako aplikacija pokazuje poruku da je registracija uspešno izvršena

u slučaju neuspelog povezivanja pažljivo proverite i ponovite sve prethodne korake.

Napomena: lozinka ne može sadržavati kineska slova. Ako ih ima, izmenite ih.

Shema aplikacije

Uključena su sledeća uputstva (Sl. 25)

- ON/OFF (**J**)
- Ručni režim, Noć i Programiranje (**L**)
- Taster s brojem tuširanja (**N**), može se odabrati ili obrisati tako što ga lagano pritisnete
- Indikator stanja komunikacije (**O**)
- Taster za uštedu energije (**R**)
- Podaci o preostalom vremenu (**S**)
- Trenutna temperatura vode (**T**)

Prelistavanjem na desnoj strani prikazuju se ostale stranice.

Opis stanja veze

	Svetli	Wi-Fi modul je povezan na kućnu mrežu
	Sporo treptanje	Wi-Fi modul je u fazi povezivanja na kućnu mrežu ili povezivanje nije uspelo
	Brzo treptanje	Wi-Fi modul je aktivan
	Ugašen	Wi-Fi modul je ugašen
Oznaka AP	svetli	Wi-Fi je već uključen i može se povezati na kućnu mrežu.
Oznaka WI-FI	svetli	Pravilno konfigurisan i povezan na internet i na cloud

KORISNI PODACI

Pre vršenja bilo koje operacije čišćenja aparata proverite da li ste isti isključili i stavite spoljašnji prekidač u položaj OFF. Nemojte koristiti insekticide, rastvarače ili jaka sredstva za pranje koja bi mogla oštetiti ofarbane ili plastične delove aparata.

Ako je voda na izlazu hladna

Prekinite električno napajanje aparata i proverite:

- prisustvo napona na terminalskom bloku za napajanje ploče (M Sl. 7);
- elektronsku ploču;
- grejni elementi grejača;
- pregledajte zaobilaznu cev (X Sl. 7);
- šipke nosače senzora (K Sl. 7)

Ako je voda vrela (prisustvo pare u slavinama)

Prekinite električno napajanje aparata i proverite:

- elektronsku ploču
- nivo kamenca u kotlu i na komponentima;
- šipke nosače senzora (K Sl. 7).

Nedovoljni dotok tople vode

Prekinite električno napajanje aparata i proverite:

- mrežni pritisak vode;
- stanje deflektora (aeratora) cevi na ulazu hladne vode;
- stanje cevi za uzimanje tople vode;
- električne delove.

Izlazak vode iz uređaja zbog prevelikog pritiska

U fazi grejanja kapanje vode iz uređaja je normalna pojava. Ako želite da izbegnete to kapanje, treba da instalirate ekspanzijsku posudu na potisnom sistemu.

Ako voda i dalje curi i u periodu kada ne dolazi do grejanja vode, proverite:

- baždarenost uređaja;
- mrežni pritisak vode;

Pažnja: Nemojte nikada zapušiti rupu za evakuaciju na aparatu!

U SVAKOM SLUČAJU NEMOJTE POKUŠAVATI POPRAVLJATI APARAT, UVEK SE OBRATITE KVALIFIKOVANOM OSOBLJU.

Navedeni podaci i karakteristike nisu obavezujući za firmu koja zadržava pravo da napravi sve izmene koje smatra potrebnim bez obaveze prethodne najave ili zamene.

Ovaj proizvod je u skladu sa direktivom 98/83/EZ koja se odnosi na kvalitet vode namenjene za ljudsku potrošnju. Ovaj proizvod je u skladu s Pravilnikom REACH.



OVAJ PROIZVOD ISPUNJAVA SMERNICE DIREKTIVE EU 2002/96/EC

Simbol precrtane kante za smeće na uređaju ukazuje da uređaj na kraju radnog veka treba odložiti na otpad odvojeno od kućnog otpada, treba ga odložiti u centar namenjen za odlaganje električnih uređaja ili ga vratiti prodavcu u trenutku kupovine novog ekvivalentnog uređaja. Korisnik je odgovoran za odlaganje uređaja na kraju radnog veka na odgovarajuće mesto za odlaganje. Odgovarajuće odlaganje uređaja nakon prestanka korišćenja na reciklažu, tretiranje i otpad koji je u skladu sa ekološkim standardima pomaže u tome da se izbegnu negativni efekti na životnu sredinu i zdravlje i podstiče reciklažu materijala od kojih se sastoji proizvod. Da biste dobili detaljnije informacije u vezi sa dostupnim sistemima odlaganja, obratite se lokalnom preduzeću za odlaganje otpada ili prodavnicu u kojoj ste obavili kupovinu.

ОБЩИ ИНСТРУКЦИИ ЗА БЕЗОПАСНОСТ

1. Прочетете внимателно инструкциите и предупрежденията съдържащи се в настоящата книжка, тъй като те предоставят важни указания относно безопасността на монтажа експлоатацията и поддръжката.

Настоящата книжка представлява неразделна и съществена част от продукта. Тя трябва да бъде винаги при уреда, включително при прехвърлянето му на друг собственик или потребител и/или при преместване върху друга инсталация.

2. Фирмата производител не носи отговорност за евентуални щети, нанесени на хора, животни и вещи вследствие на неподходяща, погрешна или неразумна употреба или на неспазване на инструкциите, дадени в тази книжка.
3. Уредът трябва да бъде монтиран и поддържан от персонал, притежаващ нужната професионална квалификация и както е посочено в съответните параграфи. Използвайте единствено и само оригинални резервни части. Неспазването на посоченото по-горе може да наруши безопасността и **освобождава** производителя от всякаква отговорност.
4. Елементите от опаковката (скоби, найлонови пликчета сиропор и др.) не трябва да се оставят на достъпни за деца места, тъй като представляват източник на опасност.
5. **Уредът може да се използва от деца на над 8-годишна възраст, от лица с намалени физически, сензорни или умствени способности или от хора, непритежаващи опит или ноб-ходимите познания, стига да са под надзор или след като сщите са били инструктирани относно безопасната употреба на уреда и разбирането на свързаните с него опасности. Деца не трябва да си играят с уреда. Почистването и поддръжката, кито трябва да се извършват от потребителя, не трябва да се извършват от деца без надзор.**
6. **Забранено** е да докосвате уреда, ако сте с боси крака или части на тялото Ви са мокри.
7. Преди да използвате уреда и след дадена операция по редовна или извънредна поддръжка, е добре да напълните резервоара на уреда с вода и след това да го източите напълно, за да отстраните евентуални остатъчни примеси.

8. Ако уредът е снабден с кабел за електрозахранването, в случай на смяна на същия се обърнете към оторизиран сервизен център или към персонал, разполагащ с необходимата професионална квалификация.
9. Задължително завийте към тръбата за вход на водата в уреда предпазен вентил, отговарящ на изискванията на нормативната уредба в страната. За страните, които са рецепирали стандарт EN 1487, предпазният модул трябва да е с максимално налягане от 0,7 МРа и да включва поне спирателен кран, възвратен клапан, предпазен вентил, устройство за прекъсване на хидравличния товар.
10. Устройството за защита от свръхналягане (предпазен клапан или модул) не трябва да бъде подлагано на вмешателства и трябва да се пуска да работи периодично, за да се провери дали не е блокирало и за да се отстранят евентуални наслагвания на котлен камък.
11. Евентуално прокапване от устройството за защита от свръхналягане е **нормално** на етап загряване на водата. По тази причина е необходимо да свържете отвеждането, което се оставя винаги с отдушник, с канализационна тръба с непрекъснат наклон надолу и на място, където не може да замръзва.
12. Наложително е да източите уреда и да го изключите от електрическата мрежа, ако трябва да остане неизползван в помещение, където може да замръзне.
13. Лорещата вода, подавана с температура над 50° С към кранчетата за използване, може да причини незабавно сериозни изгаряния. Деца, хора с увреждания и възрастни хора са най-силно изложени на този риск. Затова препоръчваме използването на термостатичен смесителен клапан, който да се завие към тръбата за изходящата вода от уреда, маркирана с червено на цвят пръстенче.
14. Никакви запалими елементи не трябва да се намират в контакт и/или в близост до уреда.
15. Избягвайте да заставате под уреда и да поставяте каквито и да е предмети там, които например може да бъдат повредени от евентуално изтичане на вода.

ФУНКЦИЯ ЗА ПРЕ ДПАЗ ВАНЕ ОТ ЛЕГИОНЕЛА (LEGIONELLA)

Функция за пре дпаз ване от легионе ла (legionella)

Легионелата е вид пръчковидна бактерия, която се среща естествено във всички изворни води. „Легионерската болест“ представлява специфичен вид пневмония, причинена от вдишването на съдържащи такава бактерия водни пари. С оглед на това е необходимо да се избягват продължителните периоди на застой на водата в бойлера, като същият следва да се използва или изпразва най-малко веднъж седмично.

Европейският стандарт CEN/TR 16355 предоставя насоки относно добрите практики, които да бъдат възприети с цел предотвратяване на разпространението на легионелата в питейните води, а също така при наличие на местни разпоредби, които налагат допълнителни ограничения по отношение на легионелата, същите следва да се прилагат.

Този акумулативен нагревател за вода от електро-механичен тип се продава с термостат, настроен за работна температура над 60°C; следователно е в състояние да извършва цикъл на топлинна дезинфекция, подходяща за ограничаване на разпространението на бактерията легионела в резервоара.

Внимание: докато устройството осъществява цикъла на термична дезинфекция, високата температура може да причини изгаряния. Следователно обърнете внимание на температурата на водата преди вана или душ.

ТЕХНИЧЕСКИ ХАРАКТЕРИСТИКИ

За техническите характеристики разгледайте данните от табелката (етикета, разположен в близост до тръбите за вход и изход на водата).

Гама		50	80	100
Тегло	кг	21	27	32
Монтаж		Вертикален	Вертикален	Вертикален
Modello		Разгледайте табелката с характеристиките		
Q _{elec}	kWh	7,290	7,290	7,099
Q _{elec, week, smart}	kWh	25,234	25,456	25,560
Q _{elec, week}	kWh	32,166	34,333	31,860
Профил на натоварването		M	M	M
L _{wa}			15 dB	
η _{wa}		40,0%	40,0%	39,6%
V40	l	77	110	115
Вместимост	l	45	65	80

Енергийните данни в таблицата и допълнителните данни, посочени в Продуктовата таблица (Приложение А, която е неразделна част от тази книжка), са определени въз основа на Директивите на ЕС 812/2013 и 814/2013.

Продуктите без етикет и без съответната таблица за комплекти от водонагреватели и слънчеви съоръжения, предвидени от регламент 812/2013, не са предназначени за направата на такива комплекти.

Уредът разполага със smart функция, която позволява консумацията да бъде адаптирана към потребителските профили.

При правилно използване дневната консумация на уреда е равна на „Qelec“ ($Q_{elec, week, smart} / Q_{elec, week}$), която е по-ниска от тази на еквивалентен продукт без smart функция.

Данните, посочени на енергийния етикет, се отнасят за вертикално монтиран продукт.

Уредът отговаря на международните стандарти за електробезопасност IEC 60335-1; IEC 60335-2-21. Поставената CE маркировка върху уреда удостоверява неговото съответствие със следните директиви на Общността, на чиито съществени изисквания отговаря:

Директива за ниско напрежение (LVD): EN 60335-1, EN 60335-2-21, EN 60529, EN 62233, EN 50106.

– **Електромагнитна съвместимост (EMC): EN 55014-1, EN 55014-2, EN 61000-3-2, EN 61000-3-3.**

– **Директива за радиосъоръжения (RED). ETSI 301489-1, ETSI 301489-17**

– **Директива относно ограничението за употребата на определени опасни вещества в електрическото и електронното оборудване (RoHS 2): EN 50581.**

– **Директива за Енергийно-свързани продукти (ErP): EN 50440.**

– **ЕО декларацията за съответствие е достъпна в интернет на следния линк:**

<http://www.aristonthermo.com/en/download-area>

ИНСТРУКЦИИ ЗА ИНСТАЛИРАНЕ (за инсталатора)

тикално положение, за да работи правилно. В края на монтажа и преди да се извърши каквото и да е пълнене с вода и електрическо захранване на същия, използвайте контролен инструмент (напр. нивелир), за да проверите точната вертикалност на монтиране.

Уредът служи за загряване на вода до температура, по-ниска от точката на кипене. Той трябва да бъде присъединен към мрежа за захранване със санитарна вода, оразмерена въз основа на работните му характеристики и вместимост.

Преди да свържете уреда е необходимо:

- характеристики и вместимост. Преди да свържете уреда е необходимо:
- Да проверите дали характеристиките (вижте данните на табелката) отговарят на нуждите на клиента.
- Да проверите дали монтажът отговаря на клас IP (защита от проникване на флуиди) на уреда съгласно действащата нормативна уредба.
- Да прочетете информацията, дадена върху етикета на опаковката и върху табелката с характеристиките. Този уред е проектиран за монтаж единствено и само на закрито съгласно действащата нормативна уредба. Освен това се изисква спазването на следните предупреждения, касаещи наличието на:
 - **Влажност:** не монтирайте уреда в затворени (непроектирани) и влажни помещения.
 - **Замръзване:** не монтирайте уреда на места, където има вероятност температурите да спаднат до критични нива с риск от образуване на лед.
 - **Слънчеви лъчи:** не излагайте уреда на въздействието на пряка слънчева светлина, включително и през прозорци.
 - **Прах/изпарения/газове:** не монтирайте уреда при наличие на особено агресивни среди като киселинни изпарения, запрашени или наситени с газове атмосферери.
 - **Мълниезащита:** не монтирайте уреда директно върху електрически линии, които не са предпазени от резки промени на напрежението.

В случай на стени, направени от тухли или блокчета с отвори, преградни стени с ограничена статичност или изобщо зидария, различна от посочената, трябва да пристъпите към предварителна проверка на статиката на опорната система. Свързващите куки към стената трябва да могат да издържат тегло, тройно по-голямо от това на водонагревателя, пълен с вода. Препоръчваме куки с диаметър от поне 12 mm.

Препоръчваме да монтирате уреда

Si consiglia di installare l'apparecchio (А фиг. 1) колкото може по-близо до точките на използване, за да ограничите топлинните загуби по протежение на тръбите.

Местните норми може да предвиждат рестрикции за монтаж на уреда в баня, така че спазвайте минималните разстояния, предвидени от действащите норми.

За да улесните различните операции по поддръжка, предвидете свободно пространство около капака от поне 50 cm, за да осигурите достъп до електрическите части.

Различни позиции на монтаж

Уредът може да бъде монтиран както вертикално, така и хоризонтално (Фиг. 2). При хоризонтално монтиране завъртете уреда по посока на часовниковата стрелка, така че тръбите за водата да се намират отляво (тръбата за студената вода е отдолу). Всяко друго монтиране, различно от показаното на (Фиг. 2), е забранено.

Водно свързване

Свържете входа и изхода на водонагревателя с тръби или фитинги, устойчиви както на работното налягане, така и на температурата на горещата вода, която обичайно може да достигне и да надхвърли 90° C.

Затова не се препоръчват материали, които не издържат на такива температури.

Уредът не трябва да работи с води с твърдост под 12°F, а при води с особено висока твърдост (над 25°F) се препоръчва използването на омекотител, специално измерен и мониториран, като в този случай остатъчната твърдост не трябва да спада под 15°F.

Към тръбата на входа на водата в уреда, отбелязана със синя марка, завийте „Т“-образна връзка.

Върху тази връзка завийте, от едната страна - кранче за източване на водонагревателя (В фиг. 2) с което може да се борави само чрез специален инструмент, от другата - устройство за защита от свръхналягане (А фиг. 2).

Предпазен модул в съответствие с европейски стандарт EN 1487

Възможно е някои страни да изискват използването на специфични предпазни хидравлични устройства съгласно изискванията на местните закони; задача на квалифицирания монтажник, на когото е възложен монтажът на продукта, е да оцени пригодността на предпазното устройство за използване.

Забранено е да поставяте каквото и да е прекръсващо устройство (клапани, кранчета и др.) между предпазното устройство и самия водонагревател.

Отвеждащият изход на устройството трябва да е свързан към отвеждаща тръба с диаметър, равен поне на този на свързване на уреда, чрез фуния, която да позволява въздушно отстояние от поне 20 mm с възможност за визуален контрол. Чрез гъвкава тръба свържете входа на предпазното устройство към тръбата за студена вода от мрежата, ако е необходимо като използвате спирателен кран (**D фиг. 2**).

Освен това в случай на отваряне на крана за източване, предвидете тръба за отвеждане на водата, поставена на изхода (**C фиг. 2**).

При завинтване на предпазния модул не прилагайте голямо усилие за достигане до края на хода и не извършвайте вмешателства по същия.

В случай, че налягането в мрежата е близо до стойностите на регулиране на клапата, е необходимо да поставите редуктора на налягането колкото може по-далече от уреда. В случай, че се вземе решение за монтаж на смесителни групи (кранчета или душ), се погрижете за почистване на тръбите от евентуални замърсявания, които биха могли да ги повредят.

Електрическо свързване

Преди да монтирате уреда е задължително да проверите внимателно електрическата инсталация, като проверите дали тя съответства на действащите норми за безопасност, която да е подходяща за максимална консумирана мощност на водонагревателя (за отправна информация използвайте идентификационните данни от табелката) и сечението на кабелите за електрическите свързвания да съответства на изискванията на действащата нормативна уредба.

Производителят на уреда не носи отговорност за евентуални щети, причинени от незаземяването на инсталацията или поради проблеми с електрозахранването.

Преди пускането в експлоатация проверете дали мрежовото напрежение съответства на стойността, посочена върху табелката на уреда. Забранено е използването на разклонители, удължители или адаптори.

Забранено е да използвате тръбите на хидравличната инсталация и на инсталациите за отопление и газ за свързване на уреда към земята.

Ако уредът разполага със захранващ кабел, при необходимост същият да бъде сменен, трябва да използвате кабел със същите характеристики (тип H05VV-F 3x1,5 mm², диаметър 8,5 mm). Захранващият кабел (тип H05VV-F 3x1,5 mm² диаметър 8,5 mm) трябва да бъде поставен на предвиденото за това място, намиращо се в задната част на уреда, така че да достигне клемната платка (**Фиг.7, Реф. М**). Накрая трябва да се фиксират отделните кабели чрез затягане на съответните винтове. Фиксирайте захранващия кабел със специалните кабелни скоби от комплекта.

За изключване на уреда от мрежата трябва да използвате двуполусен прекръсвач, отговарящ на действащите национални норми (отваряне на контакти с поне 3 mm, по-добре ако е снабден с предпазител).

Заземяването на уреда е задължително и заземителният кабел (който трябва да бъде жълто-зелен на цвят и по-дълъг от тези за фазите) трябва да се закрепи към клемата при символа  (**J фиг. 7**).

Ако уредът не разполага със захранващ кабел, начините на монтаж трябва да бъдат избрани сред следните:

- свързване към фиксираната мрежа с тръба (ако уредът не разполага с кабелна скоба), използвайте кабел с минимално сечение 3x1,5 mm²;
- с гъвкава тръба (тип H05VV-F 3x1,5 mm², диаметър 8,5 mm), ако уредът разполага с кабелни втулки

Изпитване и включване на уреда

Преди да включите захранването, напълнете уреда с чешмяна вода.

Напълването се извършва чрез отваряне на централния кран на битовата инсталация и този на топлата вода, докато целият въздух излезе от котела. Проверете визуално дали има изтичане на вода включително от фланците, от байпасните тръби и при необходимост затегнете умерено болтовете (**Фиг. 5, Реф. С**) и/или гайките (**Фиг. 5**). Включете захранването с ключа.

Забележка: в случай на хоризонтално монтиране на моделите с потребителски интерфейс е необходимо да се конфигурира правилната посока на дисплея чрез едновременно натискане на бутоните „MODE“ и „ECO“ в продължение на 5 секунди.

ПОДДРЪЖКА (ЗА КВАЛИФИЦИРАН ПЕРСОНАЛ)

Всички интервенции и операции по поддръжката трябва да се извършват от квалифициран персонал (притежаваш необходимите реквизити съгласно действащите нормативни разпоредби).

Все пак, при съмнения за неизправност, преди да поискате техническа помощ, проверете дали нарушеното функциониране не зависи от други причини, като например временно спиране на водата или на електрозахранването.

Внимание: изключете уреда от електрическата мрежа преди да предприемете каквито и да било действия.

Изпразване на уреда

Необходимо е уредът да бъде изпразнен, ако ще остане неизползван в помещение, където има вероятност да замръзне.

В случай на необходимост пристъпете към изпразване на уреда, както следва:

- изключете уреда от електрическата мрежа;
- затворете спирателния кран, ако е монтиран (**Фиг. 2, Реф. D**), в противен случай централния кран на битовата инсталация;
- отворете крана на топлата вода (мивка или вана);
- отворете крана (**Фиг. 2, Реф. B**).

Евентуална подмяна на части

След като свалите пластмасовия капак може да работите по електрическите части (**Фиг. 7**).

За да достигнете опорните лостчета на сензорите (**Фиг. 7, Реф. K**), е необходимо да разкачите кабелите и да ги извадите от местата им, като внимавате да не се огъват твърде много. По време на повторното сглобяване внимавайте разположението на всички компоненти да бъде по първоначалния начин.

Уредът разполага с два сухи резистора (които не се намират в пряк контакт с вода), които могат да се подменят без изпразване на уреда. За подмяната на неработещ резистор, установен с тестер, е необходимо да разкачите кабела (**Фиг. 4C, Реф. X**) и да развиете винта (**Фиг. 4C, Реф. V**). Отстранете повредения резистор и го подменете. Работата по анодите изисква предварително изпразване на уреда.

Развийте болтовете (**Фиг. 5, Реф. C**) и отстранете фланците (**Фиг. 5, Реф. F**). Фланците са свързани към резистори и аноди. По време на сглобяването се уверете, че опорните лостчета на сензорите и резисторите се намират на първоначалните си места (**Фиг. 7 и 5**). Уверете се, че фланецът с надпис H.E.1 или H.E.2 е монтиран в позицията, обозначена със същия надпис. След всяко сваляне се препоръчва подмяна на уплътнението на фланеца (**Фиг. 6, Реф. Z**).

ВНИМАНИЕ! Обръщането на резисторите предполага неправилно функциониране на уреда. Работете върху едно съпротивление и отстранявайте второто само след като първото е поставено на мястото си. Използвайте само оригинални резервни части от оторизирани от производителя сервизни центрове, в противен случай изправността на уреда няма да важи.

Периодична поддръжка

Необходимо е резисторите да бъдат разкачвани (**R Фиг. 6**) веднъж годишно (при наличие на вода с висока твърдост честотата следва да бъде увеличена), за да бъде постигнато добро функциониране на уреда.

Ако не желаете да използвате подходящите за тази цел течности, може да раздробите варовиковите отлагания, като внимавате да не повредите повърхността на кожуха.

Магнезиевите аноди (**N Фиг. 6**) трябва да се подменят на всеки две години (с изключение на продукти с котел от неръждаема стомана), но при наличие на твърда или богата на хлориди вода е необходимо да проверявате състоянието на анода всяка година. За да подмените анодите трябва да извадите резисторите и да ги освободите от фиксиращата скоба. Байпасната тръба (**X Фиг. 5**) трябва да се проверява само в случай на повреда поради запушване. Развийте двата края (**W Фиг. 5**), за да я проверите.

След извършването на рутинна поддръжка или извънредна поддръжка е необходимо резервоарът да се напълни с вода и следователно да се направи пълно изпразване, за да се отстранят евентуалните остатъчни зацапвания.

Използвайте само оригинални резервни части.

Устройство за свръхналягане

Проверявайте редовно дали устройството срещу свръхналягане не е блокирано или повредено, и дали не се налага евентуална подмяна или почистване на отлаганията от котлен камък.

Ако устройството за свръхналягане разполага с лост или бутон, използвайте го за:

- изпразване на устройството при необходимост
- периодична проверка на правилното му функциониране.

ПРАВИЛА ЗА ИЗПОЛЗВАНЕ ЗА ПОТРЕБИТЕЛЯ

Препоръки за потребителя

- Не поставяйте под бойлера никакви предмети и/или уреди, които биха могли да се повредят от евентуалното изтичане на вода.
- ако уредът не се ползва дълго време е необходимо да:
 - изключите уреда от електрозахранването, като поставите външния превключвател в положение „OFF“
 - затворите крановете на водния кръг
- Топлата вода с температура над 50° C при кранчетата може веднага да причини сериозни изгаряния или смърт. Децата, инвалидите и възрастните хора са изложени на по-голям риск от изгаряния. На потребителите е забранено да извършват редовна и извънредна поддръжка на уреда. За почистване на външните части е необходимо влажна кърпа, напоена със сапунена вода.

Регулиране на температурата и активиране на функциите

По подразбиране продуктът е настроен на „Manual“ (Ръчен режим), със зададена температура от 70° C и активирана функция „ECO“. В случай на прекъсване на захранването или ако продуктът е изключен с бутон ON/OFF „“, дисплей ще запази последната зададена температура.

По време на фазата на затопляне може да се появи лек шум, дължащ се на нагриването на водата.

Натиснете бутона ON/OFF „“ (**Реф. А**), за да включите уреда. По време на фазата на затопляне светят и двете линии от двете страни на дисплея (**Реф. В**).



Когато се включи за първи път, дисплей трябва да бъде ориентиран според монтирането на продукта. Ако уредът се монтира вертикално, не се изискват никакви действия; ако монтажът е хоризонтален, дисплей трябва да бъде ориентиран съответно чрез едновременно натискане на бутоните „MODE“ (**Реф. L**) + „ECO“ (**Реф. G**) в продължение на 5 секунди.

Задаване/промяна на часа

При първото пускане на уреда автоматично се изисква да зададете часа, в случай на последващо включване или промяна на времето е необходимо да задържите бутона „SET“ (**Реф. H**) в продължение на 3 секунди. Може да задавате или промените часа чрез завъртане с пръст около бутона „SET“ и да потвърдите с натискане на бутона „SET“. Повторете операцията, за да зададете или промените минутите.

Модели с потребителски интерфейс, показани на фигура 8:

Режим на работа (Ръчен, Програма 1, Програма 2, Програми 1 и 2).

При всяко натискане на бутона „MODE“ се избира режимът на работа (показва се на дисплея със съответния мигащ символ:   ). Изборът на функциите е цикличен и следва посочения по-долу ред: P1, P2, P1 и P2 заедно, Ръчен, отново P1 и т.н. Програмите „P1“ и „P2“ са предварително зададени по подразбиране за времевите интервали между 07:00 и 19:00 часа и с температура от 70° C.

Ръчен режим (символът свети).

Позволява да зададете желаната температура на водата. Завъртете с пръст около бутона „SET“ докато на дисплея се появи желаната температура (Реф. Е), диапазонът на регулиране е между 40° C и 80° C.

Натиснете бутона „SET“, за да запазите зададената стойност. Както по време на фазата на избор на температура, така и при тези на нагриване може да се провери времето за изчакване (Реф. F), което е необходимо на уреда за достигане на желаната температура. На дисплея може да се проверява броят на възможните душиве според светването на съответните символи,  (Реф. E)

Програма 1 (символът свети), Програма 2 (символът свети)

и Програми 1 и 2 (символът свети)

Позволяват да програмирате до два времеви периода за деня, през които желаете да разполагате с топла вода. Задръжте натиснат бутона „MODE“ докато символите за желаната програма не започнат да мигат.



След това задайте времето, през което желаете да разполагате с топла вода, чрез завъртане с пръст около бутона „SET“ (задаване на време през интервали от 30 минути). Натиснете бутона „SET“, за да запазите зададената стойност.

За да зададете желаната температура на водата, завъртете бутона „SET“, докато на дисплея се покаже желаната температура (Реф. Е), диапазонът на регулиране е между 40° C и 80° C. Натиснете бутона „SET“, за да запазите настройката. Натиснете повторно бутона „SET“, за да стартирате работата на уреда в режим „P1“ или „P2“. Ако са избрани „P1“ и „P2“, повторете настройката за време и температура за втората програма. По време на периодите, през които не се предвижда изрично използването на топла вода, подгриването на водата се деактивира. Отделните програми „P1“ и „P2“ са еквивалентни и могат да бъдат конфигурирани самостоятелно за по-голяма гъвкавост. Ако някоя от програмните функции („P1“ или „P2“ или „P1 и P2“) се използва в комбинация с функцията „ECO“ (вж. параграф „функция ECO“), температурата се настройва автоматично от уреда и е възможно да се зададе само желаният времеви интервал за наличност на топла вода.

Забележка: За всяка настройка, ако потребителят не предприеме никакви действия в продължение на 5 секунди, системата съхранява последната настройка.

Модели с потребителски интерфейс, показани на фигура 9:

Режим на работа (Ръчен, Програма 1, Нощен).

При всяко натискане на бутона „MODE“ се избира режимът на работа (показва се на дисплея със съответния мигащ символ:   ). Изборът на функциите е цикличен и следва посочения по-долу ред: Програма 1, Ръчен, Нощен

Програма 1 е предварително зададена по подразбиране в часовия интервал от 07:00 часа, с два душа на разположение.

Ръчен режим (символът свети).

Позволява да зададете желаната температура на водата. Завъртете с пръст около бутона „SET“ докато на дисплея се появи желаната температура (Реф. Е), диапазонът на регулиране е между 40° C и 80° C.

Натиснете бутона „SET“, за да запазите зададената стойност. Както по време на фазата на избор на температура, така и при тези на нагриване може да се провери времето за изчакване (Реф. F), което е необходимо на уреда за достигане на желаната температура. На дисплея може да се проверява броят на възможните душиве според светването на съответните символи,  (Реф. E)

Програма 1 (символът ☉ свети)

Позволява да определите времеви период за деня, през който желаете да разполагате с топла вода.

Задръжте натиснат бутон „MODE“ докато символът „☉“ започне да мига. След това задайте времето, през което желаете да разполагате с топла вода, чрез завъртане с пръст около бутон „SET“ (задаване на време през интервали от 30 минути). Натиснете бутон „SET“, за да запазите зададената стойност. За да зададете желаната температура на водата, завъртете бутон „SET“, докато на дисплея се покаже желаната температура (**Реф. Е**), диапазонът на регулиране е между 40° С и 80° С. Натиснете бутон „SET“, за да запазите настройката.

Натиснете повторно бутон „SET“, за да стартирате работата на уреда в режим „☉“. По време на периодите, през които не се предвижда изрично използването на топла вода, подгръването на водата се деактивира. Ако функцията „Програма“ се използва в комбинация с функцията „ECO“ (вж. параграф „функция ECO“), температурата се настройва автоматично от уреда и е възможно да се зададе само желаният времеви интервал за наличност на топла вода.

Забележка: За всяка настройка, ако потребителят не предприеме никакви действия в продължение на 5 секунди, системата съхранява последната настройка.

Режим на нощно подгръване (символът ☾ свети)

Избирайки режима на нощно подгръване, потребителят трябва да настрои броя на хората за душ. Завъртете с пръст около бутон „SET“ докато на дисплея се появи желаният брой хора за душ. Натиснете бутон „SET“ за да запазите зададената стойност или изчакайте 3 секунди, преди системата автоматично да потвърди избрания брой. Времеви интервал на подгръване в нощен режим на работа е 23:00 – 07:00 часа.

Режим на нощно подгръване Wi-Fi (символът 📶 свети)

Със специалното приложение „Aqua Ariston NET“ е възможно дистанционно управление и програмиране на режима на подгръване. Приложението е безплатно и достъпно в Google Play и App Store. Вижте параграф „Функция Wi-Fi“

ФУНКЦИЯ „ECO“

Функцията „ECO“ представлява софтуерна програма, която автоматично „заучава“ нивата на потребление на потребителя, като свежда до минимум топлинните загуби и оптимизира максимално икономииите на енергия. Функционирането на софтуера „ECO“ се състои от период на първоначално запаметяване с продължителност една седмица, през която продуктът започва да работи при зададената температура. В края на тази „учебна“ седмица софтуерът регулира подгръването на водата въз основа на автоматично отчетените от уреда действителни нужди на потребителя. Продуктът гарантира минимален резерв от гореща вода дори и в периоди, когато няма източвания на вода.

Процесът на заучаване на нуждите от топла вода продължава и след първата седмица. Процесът достига максимална ефективност след четири седмици обучение.

За да активирате функцията, натиснете бутон „ECO“ (**Реф. G**), който ще светне. В този режим е възможен ръчен избор на температура, но промяната в нея деактивира функцията „ECO“.

За да я активирате отново, натиснете повторно бутон „ECO“.

Всеки път когато функцията „ECO“ или самият уред са изключени и след това отново са включени, функцията ще продължи да заучава нивата на потребление. Препоръчително е уредът да не се изключва от електрическата мрежа, за да се гарантира правилното функциониране на програмата. Вътрешната памет осигурява запазване на данните до най-много 4 часа без електричество, след което всички придобити данни се изтриват и процесът на заучаване започва отначало. Всеки път, когато завъртите пръста си около бутон „SET“, за да зададете температурата, функцията „ECO“ автоматично се деактивира и съответният надпис изгасва.

Въпреки това уредът продължава да работи в избрания програмен режим, като функцията „ECO“ не е активна.

За да изтриете нарочно запаметените данни, задръжте натиснат бутон „ECO“ в продължение на повече от 5 секунди. Когато процесът на нулиране приключи, надписът „ECO“ започва да мига бързо в знак на потвърждение за изтриването на данните.

ФУНКЦИЯ „SHOWER READY“

Продуктът е оборудван с интелигентна функция за максимално намаляване на времето за подгръване на водата. Независимо от зададената от потребителя температура, символът „🚿“ shower ready светва веднага щом има достатъчно топла вода за най-малко един душ (40 литра смесена топла вода при 40° С). При достигане на топла вода, достатъчна за втори душ, ще светне втора икона „🚿🚿“ и т.н. (максималният брой душеве зависи от капацитета на закупения модел).

ФУНКЦИЯ ОСТАВАЩО ВРЕМЕ

В центъра на дисплея се указва оставащото време (Реф. F) до достигането на зададената от потребителя температура (Реф. E). Стойността е индикативна и представлява оценка на параметъра „оставащо време“. Стойността се актуализира автоматично по време на фазата на подгриване.

ФУНКЦИЯ ПРОТИВ ЗАМРЪЗВАНЕ

Функцията против замръзване представлява автоматична защита на уреда за избягване на повредите, причинени от много ниски температури под 5° C, в случай че уредът е изключен по време на студения сезон. Препоръчително е продуктът да се остави свързан към електрическата мрежа, дори да не се налага да работи в продължение на дълго време.

Функцията е активирана; активирането се указва на дисплея с текст „AF“. За всички модели, след като температурата се повиши до по-безопасно ниво, така че да се избегнат повреди от лед и замръзване, подгриването на водата се изключва отново.

ФУНКЦИЯ „ЦИКЪЛ НА ТОПЛИННА ДЕЗИНФЕКЦИЯ“ (АНТИБАКТЕРИАЛНА ЗАЩИТА)

Функцията за антибактериална защита е зададена по подразбиране. Тя се състои от цикъл на подгриване/задържане на температурата на водата на 60° C в продължение на 1 час, така че да се извърши термична дезинфекция срещу съответните бактерии.

Цикълът започва при първоначалното включване на продукта и след всяко рестартиране вследствие на прекъсване на електрозахранването. Ако продуктът винаги работи при температура под 55° C, цикълът се повтаря след 30 дни. Когато уредът е изключен, функцията за антибактериална защита е деактивирана. В случай на изгасване по време на цикъл за антибактериална защита уредът се изключва и функцията се деактивира. В края на всеки цикъл работната температура се връща до температурата, предварително зададена от ползвателя.

По време на „цикъла на топлинна дезинфекция“ дисплеят показва последователно температурата на водата и надписа „Ab-“. За да активирате/деактивирате функцията докато продуктът работи, задръжте натиснат бутон „mode“ в продължение на 3 секунди. Задайте „Ab 1“ (за да активирате функцията) или „Ab 0“ (за да деактивирате функцията) с помощта на ключа и потвърдете с натискане на бутон „set“. В знак на потвърждение на активирането/деактивирането уредът се връща към нормалния режим на функциониране.

НУЛИРАНЕ/ДИАГНОСТИКА

При възникване на неизправности уредът влиза в „режим на грешка“ и съответният код за грешка започва да мига на дисплея (например, E01). Кодовете за грешки са следните:

E01 – повреда на вътрешната платка

E04 – неизправност на анода (защитата срещу корозия не е гарантирана)

E09 – прекомерен брой нулирания в рамките на 15 минути

E10 – счупени температурни сонди (открити или на късо съединение) – изходящо

E11 – прегряване на водата, отчетено от един сензор – изходящо

E12 – общо прегряване (повреда на електронната платка) – изходящо

E14 – водата не се подгрива при захранен резистор – изходящо

E15 – прегряване поради липса на вода – изходящо

E20 – счупени температурни сонди (открити или на късо съединение) – входящо

E21 – прегряване на водата, отчетено от един сензор – входящо

E22 – общо прегряване (повреда на електронната платка) – входящо

E24 – водата не се подгрива при захранен резистор – входящо

E25 – прегряване поради липса на вода – входящо

E61 – вътрешна неизправност на електронната платка (NFC комуникация)

E62 – вътрешна неизправност на електронната платка (повредени NFC данни)

E70 – Наличие на котлен камък – Активиран ограничен режим на работа

Нулиране на грешки: за да нулирате устройството, изключете уреда и го включете отново с бутон ON/OFF (Реф. A). Ако причината за неизправността изчезне веднага след нулирането, уредът ще възобнови нормалната си работа. В противен случай кодът за грешка продължава да стои на дисплея: свържете се с Центъра за техническа помощ.

ФУНКЦИЯ WI-FI

Настройка на Aqua Ariston NET

За повече информация относно конфигурирането на функцията Wi-Fi и процедурата за регистрация на продуктите вижте приложеното ръководство за бързо стартиране.

Създаване на профил

1. Изтеглете и инсталирайте специалното приложение на мобилния си телефон (името на приложението е достъпно в ръководството за бързо стартиране)
2. Отворете приложението, кликнете върху бутона РЕГИСТРАЦИЯ и попълнете всички полета.
3. Отворете имейла за потвърждение на регистрацията и кликнете върху съответния линк за активиране на профила.

Потребителското име съответства на това на електронната ви поща.

Конфигуриране на wi-fi и регистрация на продукти

1. Натиснете бутона Wi-Fi. Съответният индикатор „**WI-FI**“ ще започне да мига бавно (фиг.10)
2. Натиснете отново бутона Wi-Fi в продължение на 5 секунди, съответният индикатор „**WI-FI**“ ще започне да мига бързо и едновременно с това на дисплея ще се появи символът „**AP**“ (Фиг. 11)
3. Влезте в приложението и напътстващата процедура
4. Връзката е активирана успешно, ако:
 - символът „**AP**“ изчезне от дисплея
 - индикаторът „**WI-FI**“ продължи да свети постоянно
 - приложението показва съобщение за осъществена регистрация

В случай на неуспешна връзка внимателно проверете и повторете всички предишни стъпки. Забележка: паролата не може да съдържа китайски символи. Променете ги, ако има такива.

Схема на приложението

Включени са следните инструкции (Фиг. 25)

- ON/OFF (**J**)
- Ръчен, нощен и програмен режим на работа(**L**)
- Бутон за броя души (**N**), може да се избере или изтрие с леко докосване
- Индикатор за статуса на комуникация (**O**)
- Бутон за икономия на енергия (**R**)
- Информация за оставащото време (**S**)
- Текуща температура на водата (**T**)

Прехвърляйки надясно, ще се появят други страници.

Описание на състоянието на връзката

	Светещ	Wi-Fi модулт е свързан към домашната мрежа
	Бавно мигащ	Wi-Fi модулт се свързва с домашната мрежа или връзката е неуспешна
	Бързо мигащ	Wi-Fi модулт е активен
	Несветещ	Wi-Fi модулт не е активен
Символ AP	Светещ	Wi-Fi модулт вече е активен и може да бъде свързан към домашната мрежа.
Символ WI-FI	Светещ	Правилно конфигуриран и свързан към интернет и облака

ПОЛЕЗНА ИНФОРМАЦИЯ

Уверете се че сте изключили уреда чрез завъртане на външния ключ в позиция OFF преди да предприемете каквито и да било действия по почистване. Не използвайте агресивни инсектициди, разтворители или почистващи препарати, които могат да повредят боядисаните или пластмасовите части.

Ако изходящата вода е студена

Изключете уреда от електрическата мрежа и заявете проверка на следното:

- наличието на напрежение на клемната платка на захранващия блок (М Фиг. 7);
- електронната платка;
- подгряващите елементи на резистора;
- проверете байпасната тръба (Х Фиг. 7);
- опорните лостчета на сензорите (К Фиг. 7)

Ако водата е гореща (наличие на пара в крановете)

Изключете уреда от електрическата мрежа и заявете проверка на следното:

- електронната платка;
- нивото на котлен камък на котела и компонентите;
- опорните лостчета на сензорите (К Фиг. 7).

Недостатъчно подаване на топла вода

Изключете уреда от електрическата мрежа и заявете проверка на следното:

- налягането на водата в мрежата;
- състоянието на дефлектора (разпръсквач на струята) на входящата тръба за студена вода;
- състоянието на тръбата за подаване на топла вода;
- електрическите компоненти.

Изтичане на вода от устройството за свръхналягане

Прокапването на вода от устройството трябва да се счита за нормално по време на фазата на подгряване. Ако желаете да избегнете това прокапване е необходимо да се монтира разширителен съд в системата за подаване. Ако течът продължи и по време на неотоплителния период, заявете проверка на следното:

- тарирането на уреда;
- налягането на водата в мрежата.

Внимание! Никога не запушвайте отводнителния отвор на уреда!

НЕ СЕ ОПИТВАЙТЕ ДА ПОПРАВЯТЕ УРЕДА; ВИНАГИ СЕ ОБРЪЩАЙТЕ КЪМ КВАЛИФИЦИРАНИЯ ПЕРСОНАЛ. Посочените данни и характеристики не обвързват фирмата производител, която си запазва правото да прави всякакви промени, които смята за подходящи, без задължение за предизвестие или подмяна.

Регламент за водите, предназначени за консумация от човека.

Продуктът е в съответствие с Директива 98/83/ЕО относно качеството на водата, предназначена за консумация от човека.

Този уред е в съответствие с Регламент REACH.



Този продукт е в съответствие с Директива МЕЕЕ 2012/19/Е11.

Символът на зачеркнатото кошче, поставен върху оборудването или върху опаковката му показва, че в края на полезния си живот продуктът трябва да се изхвърли отделно от другите отпадъци.

Затова, след като приключи използването му, потребителят трябва да предаде оборудването на оторизираните общински центрове за отделно събиране на отпадъци от електротехника и електроника. Като алтернатива на самостоятелното управление оборудването, което желаете да изхвърлите, може да се предаде на търговеца на дребно в момента на закупуването на ново оборудване от еквивалентен тип. Освен това при търговците на електроника, разполагащи с продажбена площ от поне 400 m², може да предавате безвъзмездно електронни продукти за унищожаване с размери под 25 cm. без задължение на покупка. Подходящото отделно събиране за последващо рециклиране, третиране и обезвреждане на старото оборудване при опазване на околната среда допринася за избягване на възможни отрицателни последствия за околната среда и здравето и благоприятства повторното използване и/или рециклиране на материалите, от които е съставено оборудването

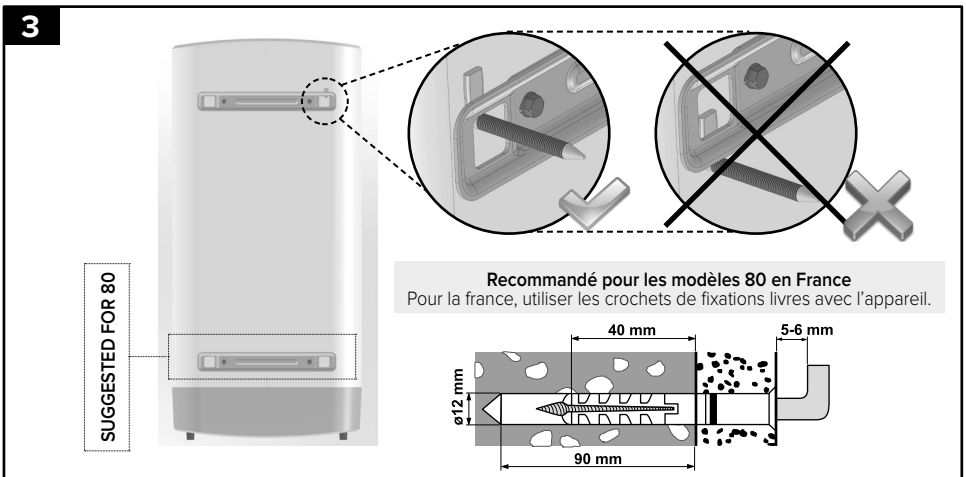
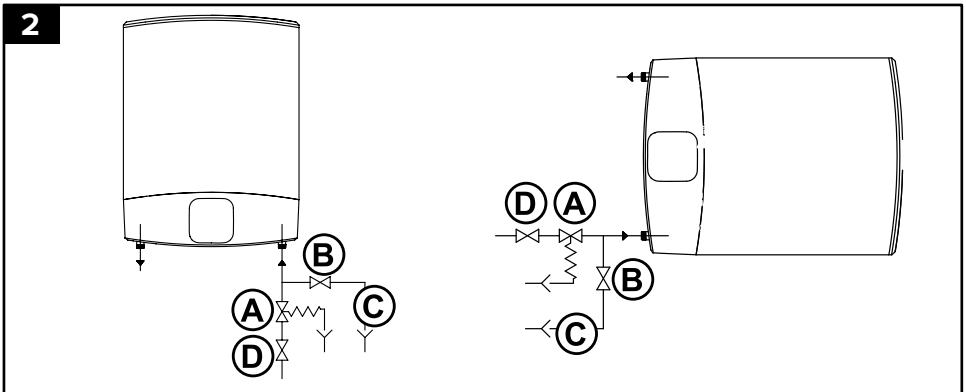
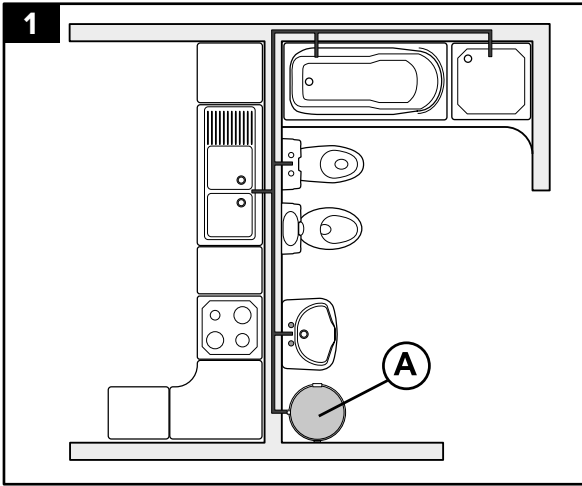

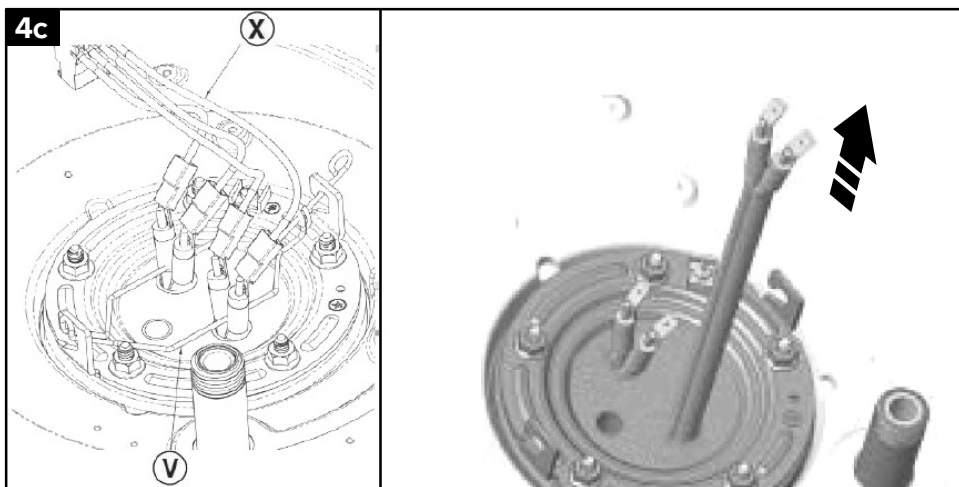
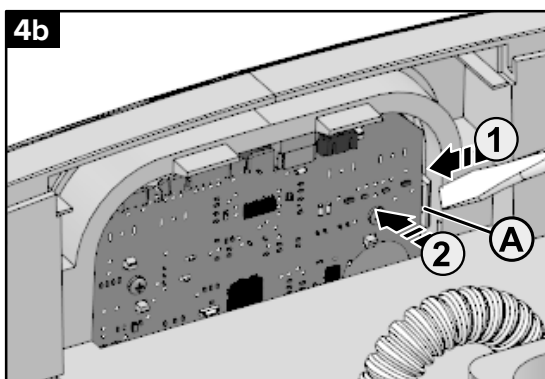
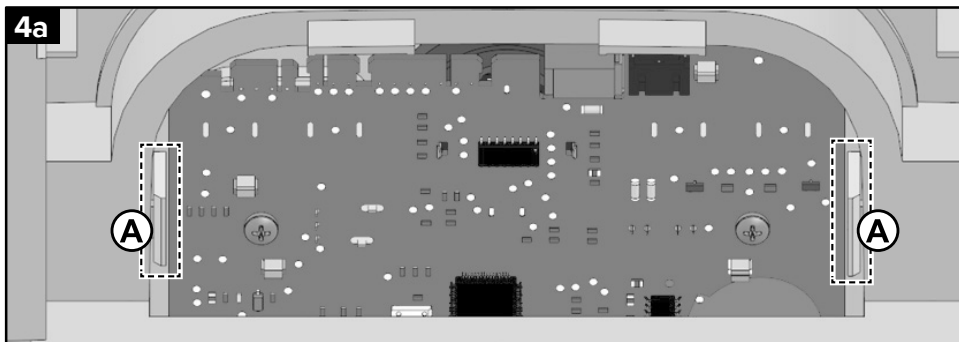

5

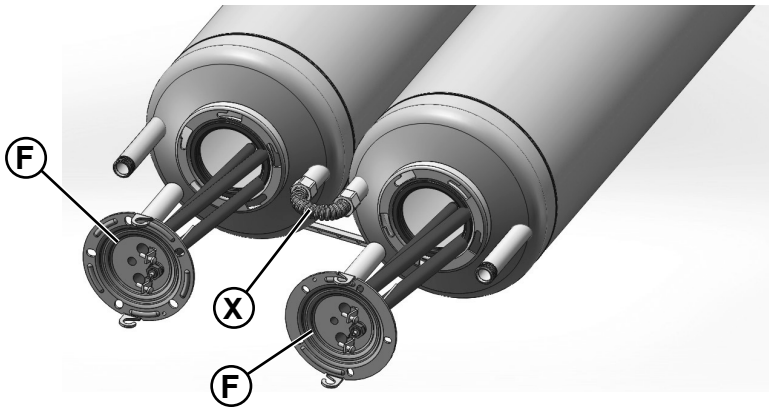
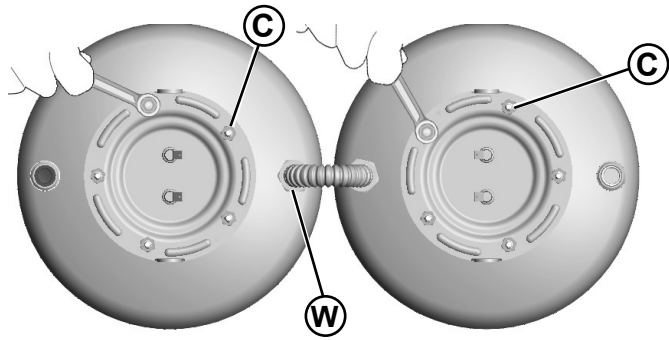

6

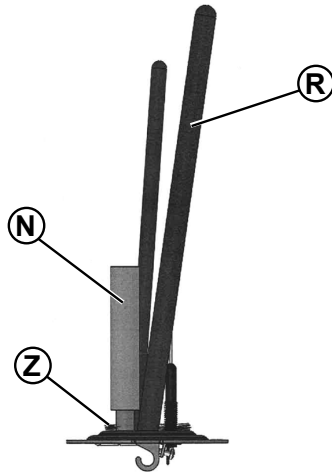

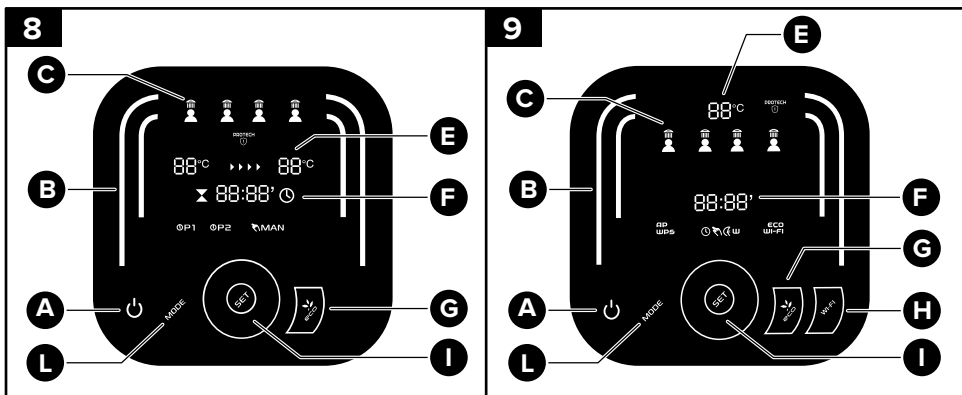
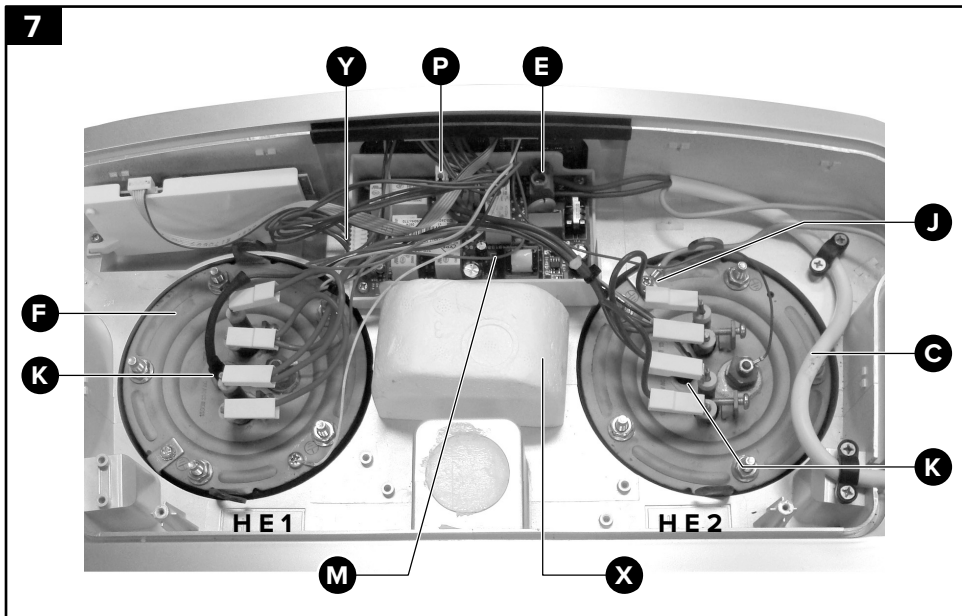

10

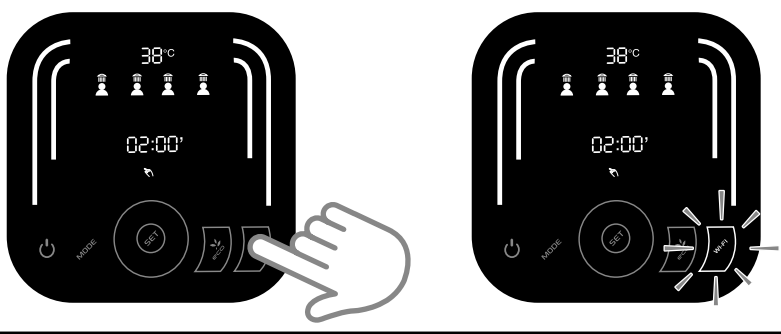

11

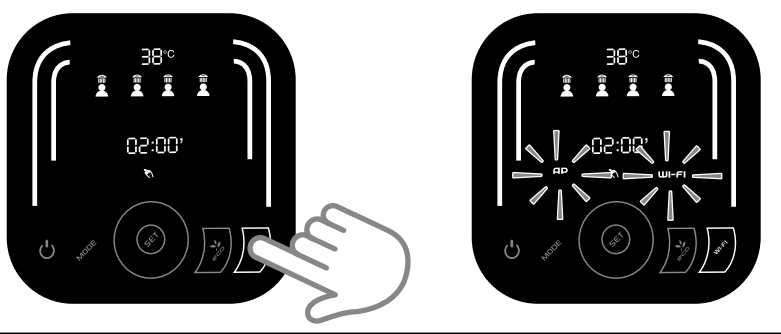

12

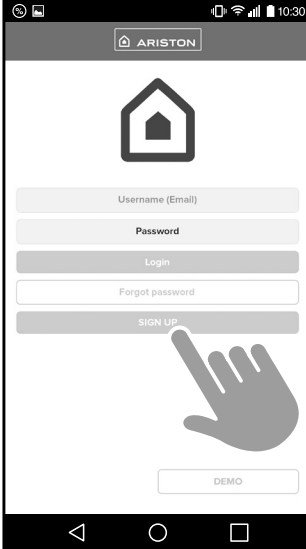

13

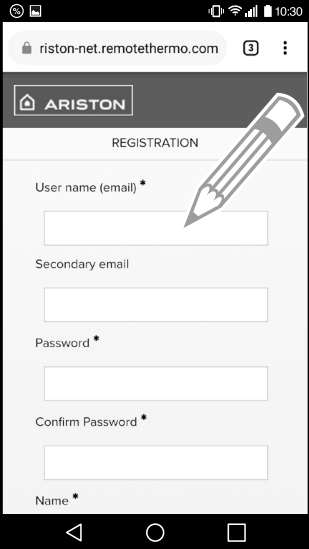

14

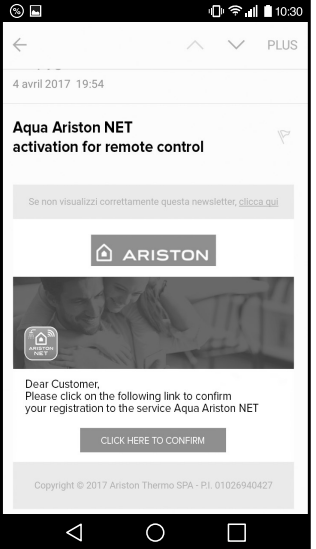

15

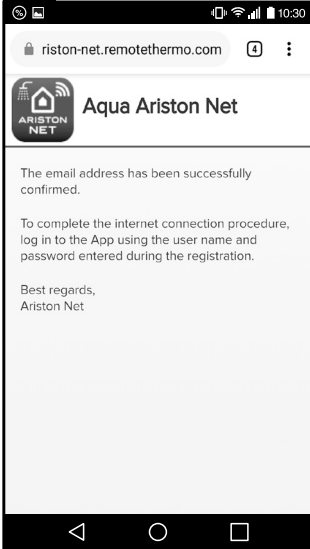

16

IOS

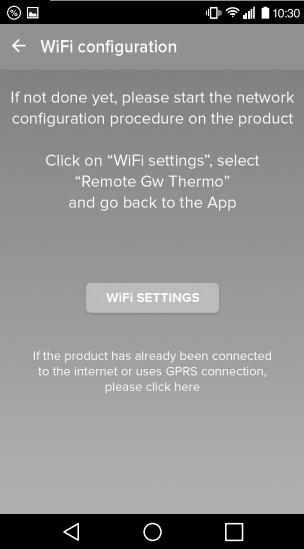

17

Android

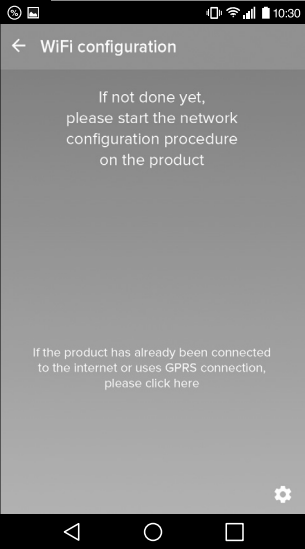

18



19

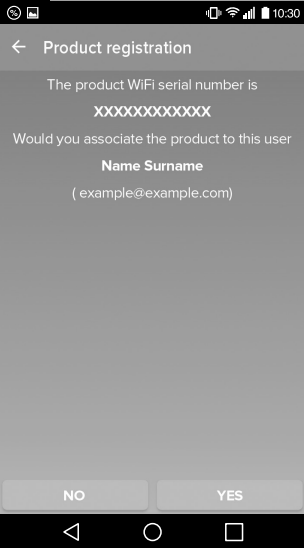

20



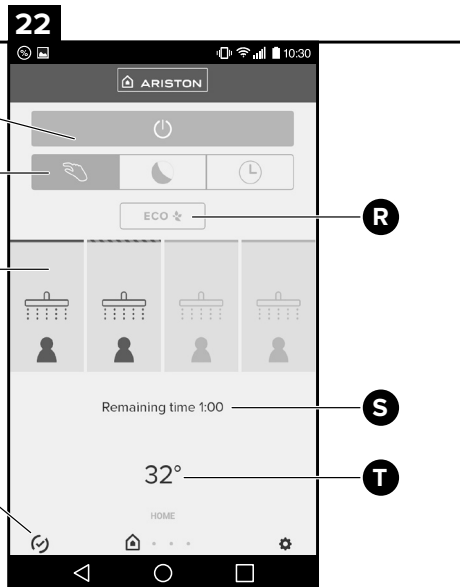
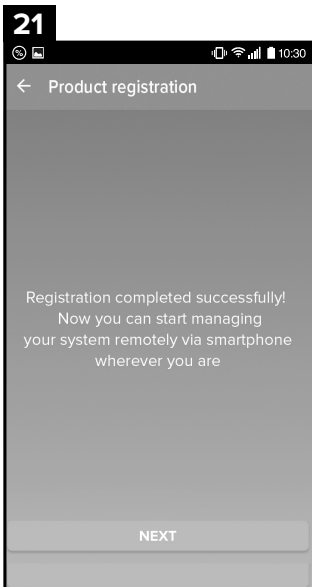

Schema Installazione - Installation scheme - Schéma d'installation - Installationsschema - Installatieschema - Схема установки - Схема встановлення - Schéma instalace - Schéma inštalácie - Shema instaliranja - Схема за монтиране

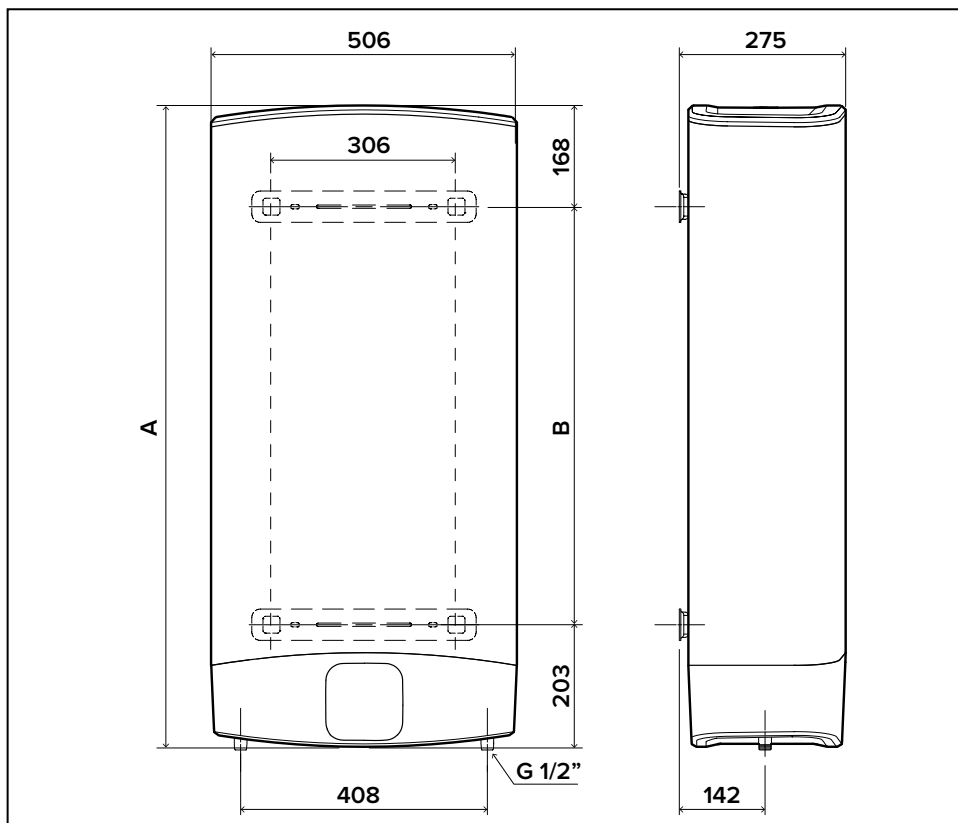

Model	A	B
VELIS 45 (*)	776	405
VELIS 65 (*)	1066	695
VELIS 80 (*)	1251	880

(*) Per il mercato francese, vedere le capacità riportate nella tabella delle caratteristiche.

(*) For the French market, refer to the characteristics table for the capacities.

(*) Pour le marché français, voir le tableau de caractéristiques pour connaître les capacités.

(*) Für den französischen Markt sind die Leistungsdaten in der Tabelle der technischen Daten angegeben.

(*) Raadpleeg voor de Franse markt de tabel met eigenschappen voor de capaciteiten.

(*) Для французского рынка см. значения объема в таблице характеристик.

(*) Для французького ринку зверніться до таблиці характеристик потужностей.

(*) Pro francouzský trh vycházejte ohledně kapacit z tabulky technických parametrů.

(*) Pre francúzsky trh si pri kapacite pozrite tabuľku vlastností

(*) Za francusko tržište, pogledati tabelu s karakteristikama za kapacitete

(*) За френския пазар вижте таблицата с характеристиките за капацитета

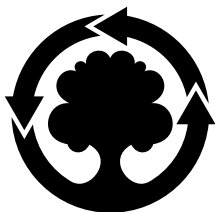

WE MAKE USE OF
RECYCLED PAPER

Ariston Thermo SpA

Viale Aristide Merloni 45 - 60044 Fabriano (AN) Italy

Telefono 0732 6011 - Fax 0732 602331

info.it@aristonthermo.com

www.aristonthermo.com

