

Register your product and get support at
www.philips.com/welcome

SDV8622/12



Руководство пользователя

PHILIPS

Содержание

1	Важно!	4
	Техника безопасности	4
	Использование в помещении	4
	Использование вне помещения	4
	Утилизация	5

2	SDV8622/12	5
	Комплект поставки	6

3	Начало работы	7
	Установка	7
	Подключение к телевизору	10
	Настройка цифрового тюнера с помощью данной антенны	10

4	Часто задаваемые вопросы	11
----------	---------------------------------	----

5	Обслуживание и гарантия	11
----------	--------------------------------	----

6	Глоссарий	12
----------	------------------	----

1 Важно!

Техника безопасности

В данном руководстве содержится важная информация о комнатной/уличной телевизионной антенне Philips. Внимательно прочитайте руководство, прежде чем начинать установку и настройку.

Использование в помещении

- Не допускайте попадания на устройство капель или брызг воды. Не ставьте на устройство емкости, наполненные жидкостью, например вазы.
- Чтобы полностью отключить электропитание, необходимо извлечь вилок шнура питания устройства из сетевой розетки.
- Если вилка устройства используется для его отключения, доступ к ней должен оставаться свободным.
- Запрещается помещать на устройство источники открытого огня, например зажженные свечи.

Использование вне помещения

- Если вы впервые выполняете установку антенны, из соображений безопасности рекомендуем обратиться за помощью к специалисту.
- Выполните как можно большее количество операций на полу.
- Тщательно выбирайте место для установки. Помните: линии электросети и телефонные

провода внешне похожи. Любые подвесные провода могут стать причиной летального исхода. Всегда предпринимайте необходимые меры безопасности.

- Удостоверьтесь, что выбранный для установки участок способен выдержать такие нагрузки, как вес антенны, вес наледи, вес снега и силу ветра.
- В месте установки выполнена необходимая герметизация для предупреждения протечек.
- Не выполняйте установку антенны в сырой или ветреный день.
- В случае протечки блока немедленно удалитесь от него на безопасное расстояние. Помните: антенна, антенная мачта, кабель и металлические натяжные тросы являются хорошими проводниками электрического тока. Даже при небольшом соприкосновении одной из этих деталей с проводами электросети возможно поражение электрическим током со смертельным исходом.
- Если какая-либо из деталей системы антенны оказалась в контакте с проводом электросети, не прикасайтесь к ней не пытайтесь устранить проблему самостоятельно. Позвоните в местную энергетическую компанию. Ее сотрудники уберут электропровод с соблюдением всех мер безопасности.
- В случае аварии на линии электросети немедленно позвоните в специализированную службу экстренного реагирования.

Утилизация



Изделие разработано и изготовлено с применением высококачественных деталей и компонентов, которые подлежат переработке и повторному использованию.

Если изделие маркировано значком с изображением перечеркнутого мусорного бака, это означает, что изделие подпадает под действие директивы Европейского Парламента и Совета 2002/96/ЕС:



Не выбрасывайте изделие вместе с бытовыми отходами. Для утилизации электрических и электронных изделий необходимы сведения о местной системе отдельной утилизации отходов. Правильная утилизация отработавшего изделия поможет предотвратить возможные негативные последствия для окружающей среды и здоровья человека.



Прикрепленный к изделию логотип означает, что в объединенную национальную систему по восстановлению и утилизации были выплачены финансовые взносы.

© Koninklijke Philips Electronics N.V., 2012. Все права защищены. Воспроизведение данного документа и его частей без разрешения правообладателя запрещено. Товарные знаки являются собственностью Koninklijke Philips Electronics N.V. и других законных владельцев авторских прав.



2 SDV8622/12

Поздравляем с покупкой и приветствуем вас в Philips!

Для того, чтобы воспользоваться всеми преимуществами поддержки Philips, зарегистрируйте ваше изделие на сайте www.philips.com/welcome.

Комплект поставки

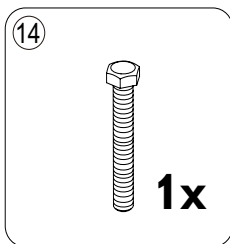
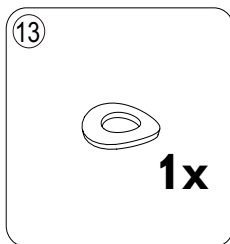
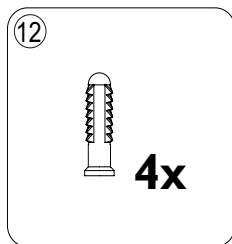
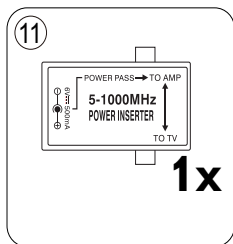
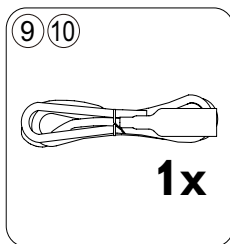
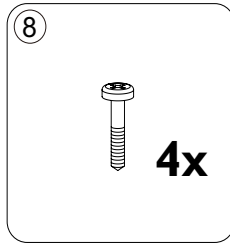
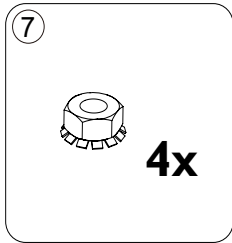
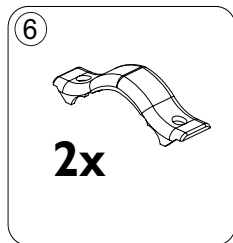
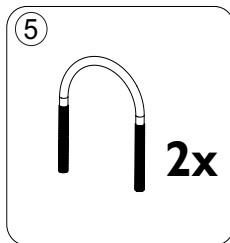
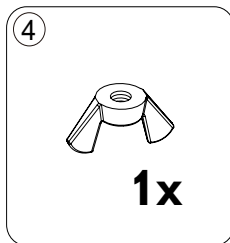
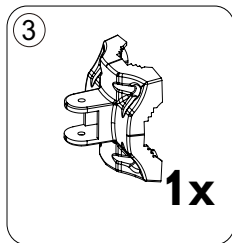
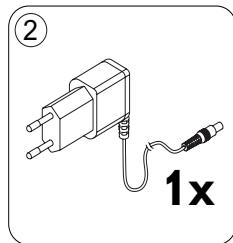
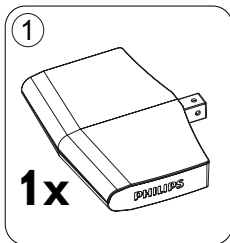

① Антенна SDV8622/12

② Блок питания 100-240 В перем. тока/6 В пост. тока, 500 мА

③ Кронштейн для настенного монтажа/мачты

④ Гайка

⑤ U-образный болт

⑥ Зажимы мачты

⑦ Гайки со стопорной шайбой

⑧ Винты для дерева 25 мм

⑨ Коаксиальный кабель 6 м, с разъемами

⑩ Защитный чехол

⑪ Устройство ввода питания

⑫ Пластиковые дюбели

⑬ Шайба

⑭ Винт с шестигранной головкой 40 мм

3 Начало работы

Установка

Информация об установке

Для подачи питания на усилитель в этой антенне используется модуль подачи питания.

Для обеспечения нормальной работы антенны модуль подачи питания должен быть подключен в цепи между антенной и любыми другими устройствами, например разветвителями, соответствующими преобразователями, сетями и пр.

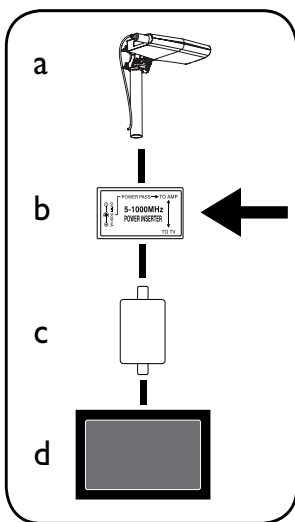

a	Антенна со встроенным усилителем
b	Модуль подачи питания
c	Разветвители и преобразователи (не входят в комплект)
d	Телевизор или видеоустройство

Определение уровня сигнала

Перед установкой выберите наилучшее положение для оптимального приема. Для работы антенны очень важно, чтобы передатчик не был загорожен. Для обеспечения наиболее устойчивого приема убедитесь, расположите антенну передней частью к передатчику.

Примечание

- Если антенна используется в помещении, установите ее около окна, чтобы обеспечить хорошую видимость передатчика.

Примечание

- Чтобы предотвратить появление помех, не размещайте антенну вблизи металлических предметов.

Настенный монтаж в помещении

Примечание

- Перед тем как приступить к настенному монтажу или установке мачты антенны, выполните все операции по сборке на полу.

- 1 Для крепления антенны на кронштейне используйте гайку ①, шайбу ② и винт с шестигранной головкой ③.

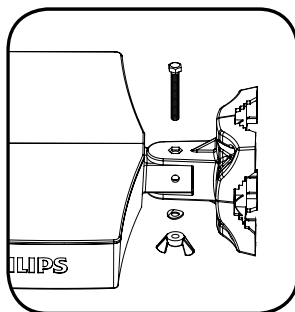

- 2 В качестве шаблона при разметке мест отверстий для винтов используйте отверстия на кронштейне ③.

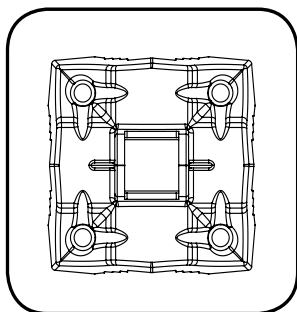

- 3 Чтобы надежно зафиксировать антенну на деревянной поверхности, используйте винты для дерева ④.

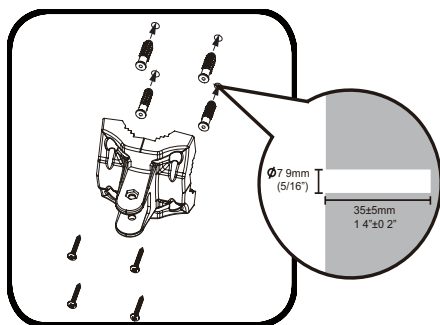
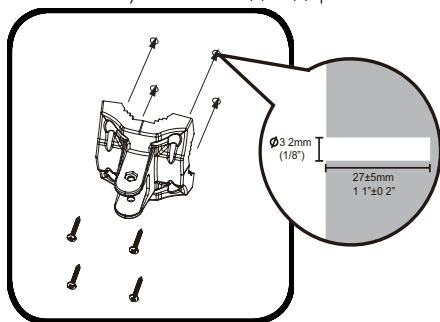

Монтаж мачты вне помещения

Примечание

- Выполните все операции по сборке на полу. По окончании сборки поднимите собранную антенну.

- 1 Для крепления антенны на кронштейне используйте гайку ⑤, шайбу ⑥ и винт с шестигранной головкой ⑦.

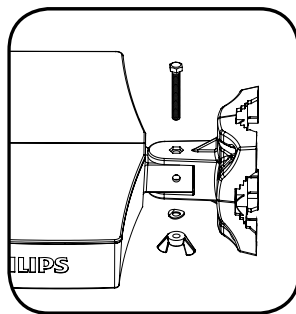

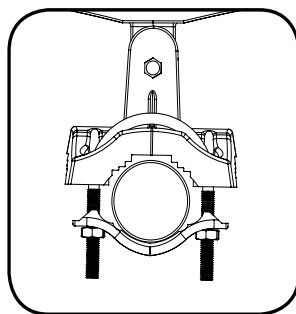

- 2 Вставьте U-образные болты ⑧ в отверстия на кронштейне ③. Установите зажимы мачты ⑨ на U-образные болты ⑧. Прикрутите четыре гайки со стопорными шайбами ⑦ на U-образные болты ⑧.

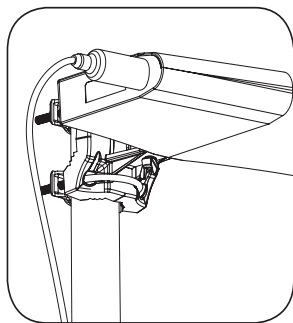

- 3** Надежно закрепите собранное устройство на мачте.



- 4** Поворачивая мачту на кронштейне, отрегулируйте ее направление.

- 5** Подсоедините коаксиальный кабель  к F-разъему на нижней панели устройства. Расположите защитный чехол  в месте соединения.

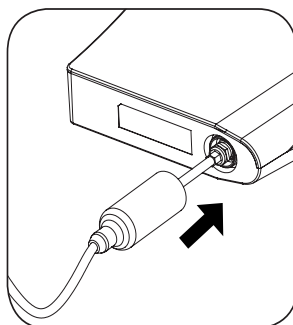

Поворот

Антенну можно поворачивать на опоре на 90 градусов.

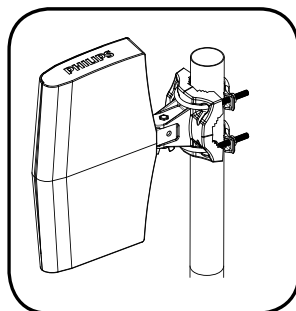
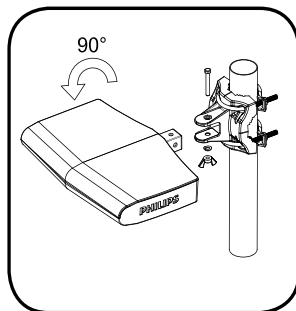

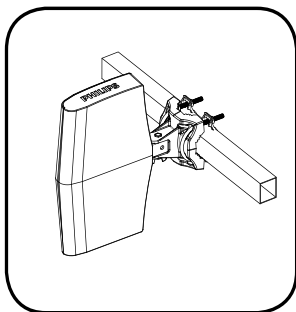
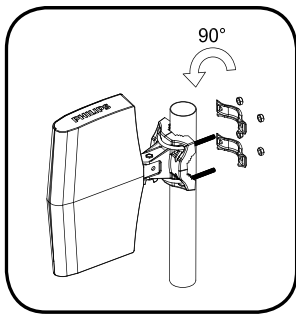

- 3** Подключите вилку блока питания ② к устройству ввода питания ⑩, а затем включите адаптер питания ② в сетевую розетку 100-240 В перем. тока.

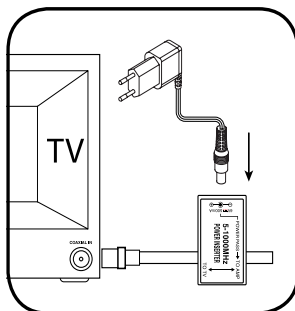

Предупреждение

- Инжектор и блок питания предназначены только для использования внутри помещений.

Совет

- Устройство ввода питания и блок питания предназначены только для использования внутри помещений.

Подключение к телевизору

Примечание

- Как было сказано выше, усилитель (устройство ввода питания + блок питания) должен быть подключен между антенной и разветвителем или другими дополнительными устройствами.

- 1 С помощью коаксиального кабеля ⑨ подключите антенну к разъему с маркировкой "AMP" на устройстве ввода питания ⑩.
- 2 Подключите устройство ввода питания ⑩ к антенному входу телевизора, к цифровой телеприставке, разветвителю или другому устройству.

Настройка цифрового тюнера с помощью данной антенны

Для настройки каналов можно использовать цифровой ТВ-тюнер. Данный автоматический процесс является частью настройки тюнера. Прежде чем просматривать каналы, принимаемые через тюнер, убедитесь, что антенна настроена правильно.

2 способа подключить антенну к телевизору:

- Подключите антенну к цифровому тюнеру. Если сигнал устойчивый, тюнер автоматически запоминает каналы.

- Подключите антенну непосредственно к телевизору. Настройте аналоговые каналы и установите антенну в оптимальное положение. Подключите антенну к цифровому тюнеру. Прежде чем настраивать каналы с помощью тюнера, убедитесь, что сигнал достаточно устойчивый.

Установите антенну около окна для обеспечения хорошей видимости передатчика.



Совет

- Чтобы предотвратить появление помех, не размещайте антенну вблизи металлических предметов.

4 Часто задаваемые вопросы

Поддерживает ли данная антенна прием аналогового телесигнала?

Да, данная антенна поддерживает прием аналогового телесигнала в диапазоне УВЧ и ОВЧ.

Принимает ли данная антенна цифровой телесигнал или каналы HD-DVB?

Да, данная антенна принимает цифровой телесигнал DVB и HDTV в диапазоне УВЧ и ОВЧ.

Может ли питание антенны осуществляться через источник постоянного тока на лодке, в автомобиле или автофургоне?

Да, на устройстве ввода питания имеется разъем питания постоянного тока. Подсоедините кабель/адаптер к антенне, а затем к источнику питания с соответствующими параметрами (6 В пост. тока, 500 мА), соблюдая полярность и учитывая тип разъема.

Где лучше всего расположить антенну для обеспечения максимально устойчивого приема?

Можно ли настроить антенну с помощью цифрового тюнера?

Да, данную антенну можно настроить с помощью цифрового тюнера (см. раздел "Настройка цифрового тюнера с помощью данной антенны").

5 Обслуживание и гарантия

Информацию о гарантии см. на сайте www.philips.com/welcome

Для получения технической поддержки отправьте нам письмо, содержащее номер модели изделия и подробное описание проблемы, по адресу accessorysupport@philips.com

6 Глоссарий

D

DVB (Цифровое видеовещание)

DVB — набор международных открытых стандартов цифрового телевидения.

F

FM (Частотная модуляция)

В радиовещании: способ модуляции, в котором частота несущего напряжения отличается от частоты напряжения модуляционного сигнала.

H

HDTV (Телевидение высокой четкости)

Система трансляции цифрового телевидения с более высоким разрешением, чем у обычных телесистем (телевидение стандартного разрешения или SDTV). HDTV — цифровая трансляция. Ранее использовалась аналоговая трансляция, но сегодня для сжатия цифрового видео благодаря сигналам цифрового телевидения (DTV) требуется меньшая пропускная способность.

U

UHF (Ультравысокая частота)

При передачи теле- и радиосигнала: диапазон частоты электромагнитных волн от 300 МГц до 3 ГГц (3000 МГц).

V

VHF (Очень высокая частота)

При передачи теле- и радиосигнала: диапазон частоты электромагнитных волн от 30 МГц до 300 МГц.

A

Антенна

Устройство, например, стержень или провод, которое принимает или передает радиочастотные сигналы.

У

Усилитель

Устройство на основе единственного каскада или большой интегральной схемы с несколькими каскадами для усиления слабых сигналов.

К

Коаксиальный кабель

Одиночный медный проводник, окруженный слоем изоляции с медной оплеткой в качестве экрана и изоляционной оболочкой снаружи. Несимметричная линия передачи с постоянным сопротивлением. В аудиотехнике этот тип кабеля с RCA-разъемами обычно используется для передачи линейных сигналов низкого уровня.

