

EW9F1R61B



RU Стиральная машина

Инструкция по эксплуатации



СОДЕРЖАНИЕ

1. СВЕДЕНИЯ ПО ТЕХНИКЕ БЕЗОПАСНОСТИ.....	3
2. УКАЗАНИЯ ПО БЕЗОПАСНОСТИ.....	6
3. УСТАНОВКА.....	8
4. ОПИСАНИЕ ИЗДЕЛИЯ.....	12
5. СМЯГЧИТЕЛЬ ДЛЯ ВОДЫ (COLOURCARE).....	13
6. ПАНЕЛЬ УПРАВЛЕНИЯ.....	17
7.  НАСТРОЙКА СОЕДИНЕНИЯ WI-FI.....	19
8. СЕЛЕКТОР И КНОПКИ.....	22
9. ПРОГРАММЫ.....	26
10. ПАРАМЕТРЫ.....	32
11. ПЕРЕД ПЕРВЫМ ИСПОЛЬЗОВАНИЕМ.....	33
12. ЕЖЕДНЕВНОЕ ИСПОЛЬЗОВАНИЕ.....	33
13. ПОЛЕЗНЫЕ СОВЕТЫ.....	38
14. УХОД И ОЧИСТКА.....	40
15. ПОИСК И УСТРАНЕНИЕ НЕИСПРАВНОСТЕЙ.....	45
16. ПОКАЗАТЕЛИ ПОТРЕБЛЕНИЯ.....	51
17. ТЕХНИЧЕСКИЕ ДАННЫЕ.....	52
18. ПРИНАДЛЕЖНОСТИ.....	53
19. КРАТКОЕ РУКОВОДСТВО.....	54

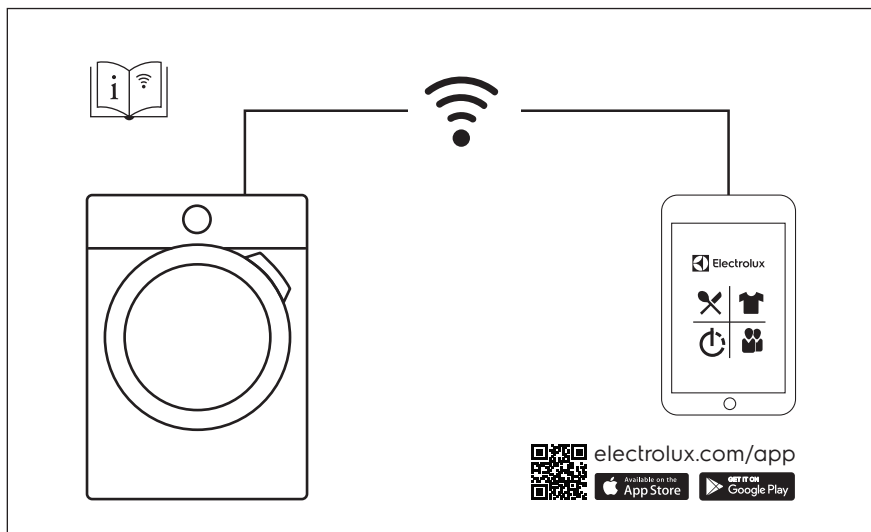

МЫ ДУМАЕМ О ВАС

Благодарим вас за приобретение прибора Electrolux. Вы выбрали изделие, за которым стоят десятилетия профессионального опыта и инноваций. Уникальное и стильное, оно создавалось с заботой о вас. Поэтому когда бы вы ни воспользовались им, вы можете быть уверены: результаты всегда будут превосходными.

Добро пожаловать в Electrolux!

На нашем веб-сайте вы сможете:



Найти рекомендации по использованию изделий, руководства по эксплуатации, мастер устранения неисправностей, информацию о техническом обслуживании:

www.electrolux.ru/support



Зарегистрировать свое изделие для улучшения обслуживания:

www.promo.electrolux.ru



Приобрести дополнительные принадлежности, расходные материалы и фирменные запасные части для своего прибора:

www.electrolux-1.ru

ПОДДЕРЖКА ПОТРЕБИТЕЛЕЙ И СЕРВИСНОЕ ОБСЛУЖИВАНИЕ

Мы рекомендуем использовать оригинальные запчасти.

При обращении в сервис-центр следует иметь под рукой следующую информацию: модель, продуктовый номер (PNC), серийный номер.

Данная информация находится на табличке с техническими данными.

 **Внимание / Важные сведения по технике безопасности.**

 **Общая информация и рекомендации**

 **Информация по охране окружающей среды**

Право на изменения сохраняется.

1. СВЕДЕНИЯ ПО ТЕХНИКЕ БЕЗОПАСНОСТИ

Перед установкой и эксплуатацией прибора внимательно ознакомьтесь с приложенным руководством. Производитель не несет ответственность за какие-либо травмы или ущерб, возникшие вследствие неправильной установки или эксплуатации. Всегда храните эту Инструкцию под рукой в надежном месте для последующего использования.

1.1 Безопасность детей и лиц с ограниченными возможностями

- Данный прибор может эксплуатироваться детьми, если их возраст превышает 8 лет, и лицами с ограниченными физическими, сенсорными или умственными способностями и с недостаточным опытом или знаниями только при условии нахождения под присмотром лица, отвечающего за их безопасность, или после получения соответствующих инструкций, позволяющих им безопасно эксплуатировать электроприбор и дающих им представление об опасности, сопряженной с его эксплуатацией.
- Детям в возрасте от 3 до 8 лет, а также лицам с ярко выраженными и комплексными нарушениями здоровья запрещается находиться рядом с прибором, если только за ними не обеспечивается постоянный надзор.
- Детям младше 3 лет запрещается находиться рядом с прибором, если только за ними не обеспечивается постоянный надзор взрослых.
- Не позволяйте детям играть с прибором.
- Храните все упаковочные материалы вне досягаемости детей и утилизируйте их надлежащим образом.
- Храните моющие средства вне досягаемости детей.
- Не подпускайте детей и домашних животных к прибору, когда его дверца открыта.
- Если прибор оснащен устройством защиты детей, его следует включить.
- Очистка и доступное пользователю техническое обслуживание прибора не должно производиться детьми без присмотра.

1.2 Общие правила техники безопасности

- Не вносите изменения в характеристики данного прибора.
- Прибор предназначен для домашнего бытового и аналогичного применения, например:
 - в помещениях, служащих кухнями для обслуживающего персонала в магазинах, офисах и на других рабочих местах;
 - для использования клиентами отелей, мотелей мини-гостиниц типа «ночлег и завтрак» и других мест проживания;
 - в местах общего пользования в многоквартирных домах или прачечных самообслуживания.
- Не превышайте максимально допустимую загрузку в 10 кг (см. Главу «Таблица программ»).
- Рабочее давление воды в точке ее поступления из водопроводной сети должно находиться в пределах 0,5 бар (0,05 МПа) и 8 бар (0,8 МПа).
- Вентиляционное отверстие в днище не должно перекрываться ковровым покрытием, ковриком, подставкой или любым иным напольным покрытием.
- При подключении прибора к водопроводу должны использоваться новые поставляемые с ним комплекты шлангов или другие новые комплекты шлангов, поставленные авторизованным сервисным центром.
- Использовать старые комплекты шлангов нельзя.
- В случае повреждения кабеля электропитания во избежание поражения электрическим током он должен быть заменен изготовителем, авторизованным сервисным центром или специалистом с аналогичной квалификацией.
- Перед выполнением любых операций по чистке и уходу выключите прибор и извлеките вилку сетевого шнура из розетки.

- Не используйте для чистки прибора водоразбрызгиватели высокого давления или пар.
- Протрите прибор влажной тряпкой. Используйте только нейтральные моющие средства. Не используйте абразивные средства, абразивные губки, растворители или металлические предметы.

2. УКАЗАНИЯ ПО БЕЗОПАСНОСТИ

2.1 Установка



Установку следует выполнять в соответствии с действующими местными нормами.

- Перед установкой прибора удалите всю упаковку и вывинтите все транспортировочные винты и резиновую втулку с пластиковой проставкой.
- Сохраните транспортировочные болты в надежном месте. Если в будущем прибор понадобится перевезти на другое место, их следует установить на место, чтобы заблокировать барабан во избежание внутренних повреждений прибора.
- Никогда не забывайте о мерах предосторожности при его перемещении: прибор имеет большой вес. Всегда используйте защитные перчатки и закрытую обувь.
- Следуйте инструкциям по установке прибора (см. главу "Установка").
- Не устанавливайте и не подключайте прибор, имеющий повреждения.
- Не устанавливайте и не эксплуатируйте прибор в помещениях, где температура может упасть ниже 0°C или там, где он может оказаться под действием атмосферных условий.
- Пол на месте установки прибора должен быть ровным, прочным, чистым и не бояться нагрева.

- Убедитесь, что между днищем прибора и полом имеется достаточная вентиляция.
- После установки прибора в рабочее положение при помощи спиртового уровня убедитесь в том, что прибор выровнен надлежащим образом. В противном случае отрегулируйте соответствующим образом высоту ножек.
- Не устанавливайте прибор непосредственно над сливным отверстием в полу.
- Не допускайте попадания на прибор воды и не подвергайте его воздействию повышенной влажности.
- Не устанавливайте прибор там, где его дверцу будет невозможно полностью открыть.
- Не помещайте под прибор закрытый контейнер для сбора воды на случай возможной ее протечки. Чтобы узнать, какие аксессуары можно использовать с вашим прибором, обратитесь в авторизованный сервисный центр.

2.2 Подключение к электросети



ВНИМАНИЕ!

Существует риск пожара и поражения электрическим током.

- Прибор должен быть заземлен.
- Включайте прибор только в установленную надлежащим образом электророзетку с защитным контактом.
- Убедитесь, что параметры, указанные на табличке с

техническими данными, соответствуют характеристикам электросети.

- Не используйте тройники и удлинители.
- Позаботьтесь о том, чтобы не повредить вилку и сетевой кабель. В случае необходимости замены сетевого шнура она должна быть выполнена нашим авторизованным сервисным центром.
- Вставляйте вилку сетевого кабеля в розетку только по окончании установки прибора. Убедитесь, что после установки прибора к вилке электропитания имеется свободный доступ.
- Не беритесь за кабель электропитания или за его вилку мокрыми руками.
- Для отключения прибора от электросети не тяните за кабель электропитания. Всегда беритесь за саму вилку.

2.3 Подключение к водопроводу

- Не повреждайте шланги для воды.
- Перед подключением к новым или давно не использовавшимся трубам, а также в случае, если производились ремонтные работы или устанавливались новые устройства (счетчики воды и т.д.) дайте воде стечь, пока она не станет прозрачной и чистой.
- В ходе и по окончании первого использования прибора убедитесь в отсутствии видимых утечек воды.
- Если длины шланга не хватает, не используйте удлинитель шланга. Обратитесь в авторизованный сервисный центр для замены наливного шланга.
- В ходе распаковки прибора может иметь место вытекание воды из сливного шланга. Это объясняется тем, что прибор проходит тестирование с использованием воды на заводе-изготовителе.
- Запрещается удлинять сливной шланг более чем до 400 см. Для замены сливного шланга и его

удлинения обращайтесь в авторизованный сервисный центр.

- Убедитесь, что после установки прибора к водопроводному крану имеется свободный доступ.

2.4 Использование



ВНИМАНИЕ!

Существует риск травмы, поражения электрическим током, пожара, получения ожогов или повреждения прибора.

- Следуйте правилам по безопасному обращению, приведенным на упаковке мощного средства.
- Не помещайте на прибор, рядом с ним или внутрь него легковоспламеняющиеся вещества или изделия, пропитанные легковоспламеняющимися веществами.
- Не стирайте вещи, сильно загрязненные маслом, жиром или другими веществами, содержащими жиры. Это может привести к повреждению резиновых деталей стиральной машины. Перед загрузкой таких изделий в стиральную машину необходимо произвести их предварительную стирку вручную.
- Не прикасайтесь к стеклянной дверце во время работы программы. Стекло может быть горячим.
- Удостоверьтесь, что из белья извлечены все металлические предметы.

2.5 Сервис

- Для ремонта прибора обратитесь в авторизованный сервисный центр.
- Применяйте только оригинальные запасные части.

2.6 Утилизация



ВНИМАНИЕ!

Существует опасность травмы или удушья.

- Отключите прибор от электросети и водопроводной сети.
- Обрежьте кабель электропитания как можно ближе к прибору и утилизируйте его.
- Удалите защелку дверцы, чтобы дети или домашние животные не оказались заблокированными в барабане.
- Утилизируйте прибор в соответствии с местными требованиями к утилизации отработанного электрического и электронного оборудования (WEEE).

3. УСТАНОВКА



ВНИМАНИЕ!

См. главы, содержащие сведения по технике безопасности.

3.1 Распаковка

1. Снимите закрывающую прибор пленку. При необходимости воспользуйтесь режущим инструментом.

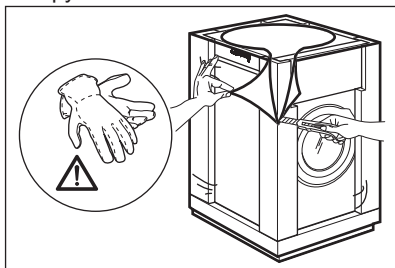

2. Удалите картонный верх и упаковочные элементы из полистирола.

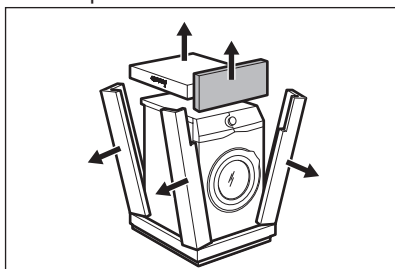

3. Откройте дверцу. Выньте все белье из барабана.

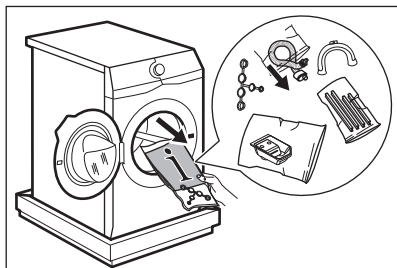

4. Положите один из передних полистирольных элементов упаковки на пол позади прибора. Осторожно положите прибор на его заднюю сторону.

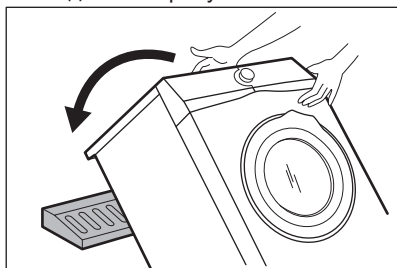

5. Удалите защиту из полистирола с прибора. Верните прибор в вертикальное положение.

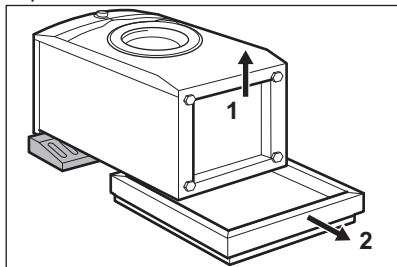

6. Отсоедините сетевой кабель и сливной шланг от держателей для шлангов.

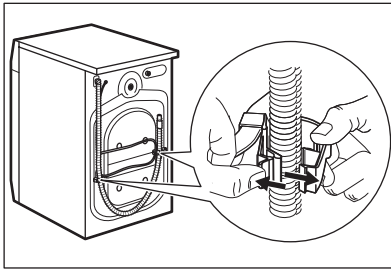

- i** При этом может иметь место вытекание воды из сливного шланга. Это объясняется тем, что стиральная машина прошла тестирование на производстве.

7. Извлеките три транспортировочных болта и выньте пластиковые вставки.

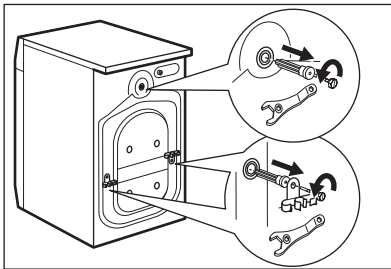

8. Вставьте в отверстия пластиковые заглушки, которые находятся в пакете с руководством пользователя.

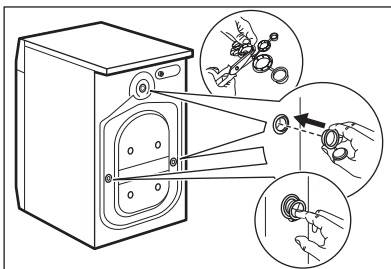

- i** Рекомендуется сохранить упаковку и транспортировочные болты на случай, если потребуется любое дальнейшее перемещение прибора.

3.2 Сведения по установке

Размещение и выравнивание

Выровняйте прибор надлежащим образом, чтобы предотвратить появление вибрации, шума и перемещение прибора во время работы.

1. Установите прибор на ровный твердый пол. Прибор должен стоять ровно и устойчиво. Позаботьтесь о том, чтобы прибор не касался стен или других приборов или предметов мебели; убедитесь в циркуляции воздуха под прибором.

2. Завинчивая или вывинчивая ножки, установите прибор строго по горизонтали. Все ножки должны надежно стоять на полу.



ВНИМАНИЕ!

Не выравнивайте прибор путем подкладывания под ножки прибора кусочки картона, дерева и других подобных материалов.

Наливной шланг



ПРЕДУПРЕЖДЕНИЕ

Убедитесь, что шланги не повреждены и проверьте все соединения на предмет утечек. Если длины шланга не хватает, не используйте удлинитель шланга. Обратитесь в сервисный центр для замены наливного шланга.

1. Подсоедините наливной шланг к задней части прибора.

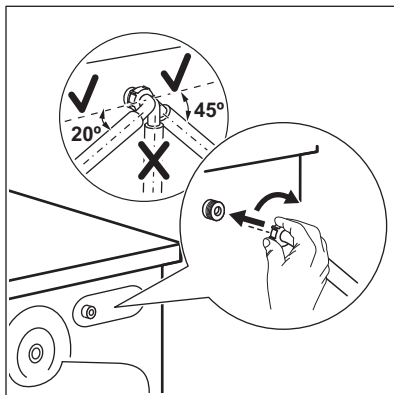

2. Поверните шланг влево или вправо в зависимости от расположения водопроводного крана. Убедитесь, что наливной шланг находится не в вертикальном положении.

3. При необходимости ослабьте зажимную гайку и расположите его нужным образом.

4. Присоедините наливной шланг к водопроводному крану холодной воды с резьбой 3/4 дюйма.

Слив воды

Сливной шланг должен быть находиться на высоте не менее 60 см и не более 100 см.

i Запрещается удлинять сливной шланг более чем до 400 см. Для замены сливного шланга и его удлинения обращайтесь в авторизованный сервисный центр.

Подключение сливного шланга можно осуществить несколькими различными способами:

1. Согнув сливной шланг в форме подковы и зафиксировав его в пластиковой направляющей для шланга.

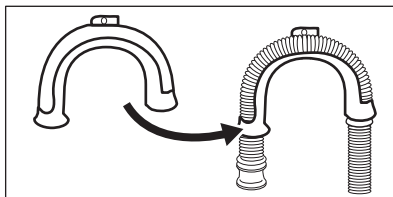

2. Путем установки шланга на край раковины - Привяжите направляющую к водопроводному вентилю или прикрепите ее к стене.

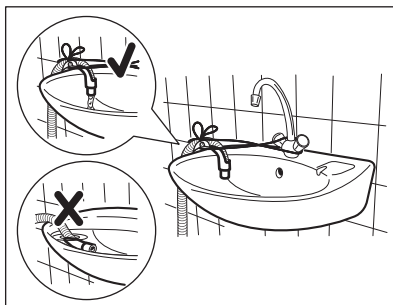

i Убедитесь, что пластиковая направляющая не смещается, когда прибор производит слив воды, а конец сливного шланга не погружен в воду. В противном случае возможно попадание сточной воды обратно в прибор.

3. Если конец сливного шланга выглядит так, как показано на рисунке, можно ввести его непосредственно в трубу.

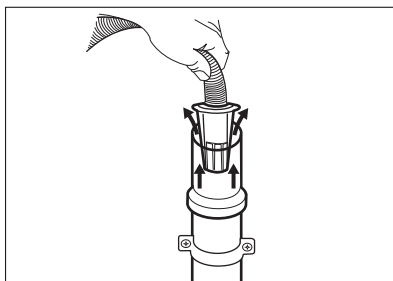

4. Путем подключения к стояку с впускным отверстием - Подсоедините сливной шланг непосредственно к сливной трубе. См. Рисунок.

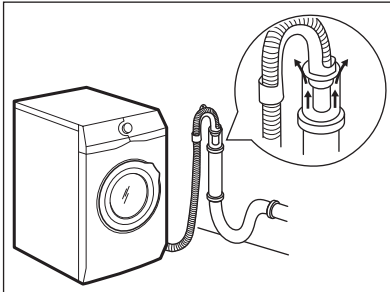

i Конец сливного шланга всегда должен вентилироваться, т.е. внутренний диаметр сливной трубы (мин. 38 мм - мин. 1.5") должен быть больше внешнего диаметра сливного шланга.

5. Без помощи пластиковой направляющей для шланга, к сливному отверстию сливной трубы- Вставьте сливной шланг в сливную трубу и закрепите муфтой. См. Рисунок.

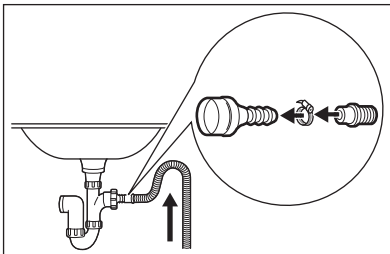

Обязательно согните сливной шланг в форме подковы, чтобы предотвратить попадание содержимого слива из раковины обратно в прибор.

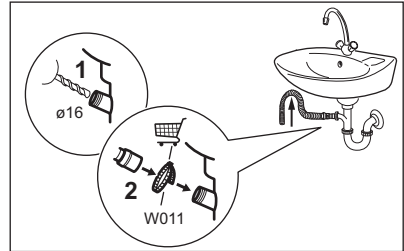

Вставьте сливной шланг в сливную трубу и закрепите муфтой. Обязательно согните сливной шланг в форме подковы, чтобы предотвратить попадание содержимого слива из раковины обратно в прибор.

6. Подсоедините шланг непосредственно к сливной трубе, встроенной в стену помещения: вставьте шланг и закрепите муфтой.

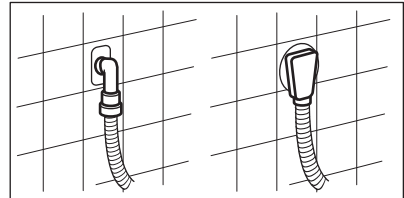

4. ОПИСАНИЕ ИЗДЕЛИЯ

4.1 Обзор прибора

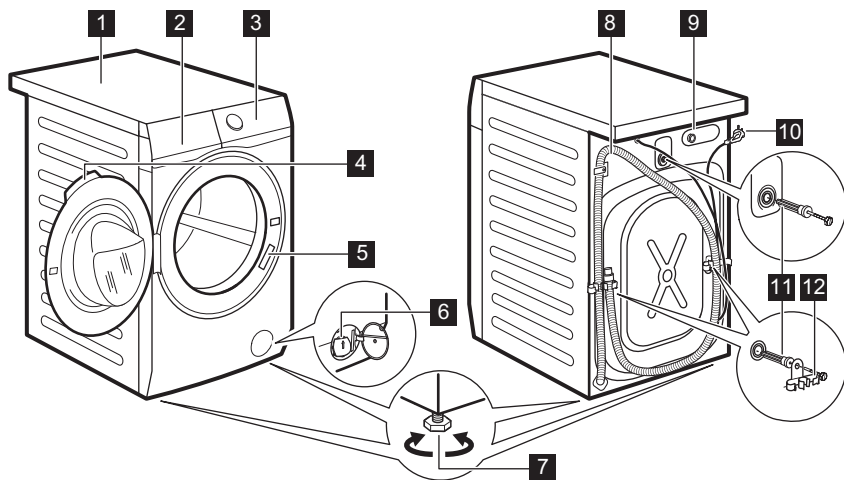

- 1** Верхняя панель
- 2** Дозатор моющего средства и отделение для соли
- 3** Панель управления
- 4** Ручьятка дверцы
- 5** Табличка с техническими данными
- 6** Фильтр сливного насоса
- 7** Ножки для выравнивания прибора
- 8** Сливной шланг
- 9** Штуцер для подсоединения наливного шланга
- 10** Сетевой кабель
- 11** Транспортировочные болты
- 12** Держатель для шланга

4.2 Дозатор моющего средства и отделение для соли

- i** Всегда следуйте инструкциям, приведенным на упаковке средств для стирки. В любом случае рекомендуется не превышать максимальный уровень для каждого отделения (**MAX**).

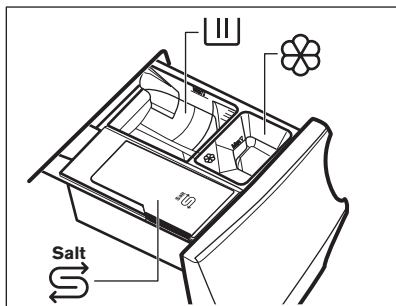



Отделение для этапа стирки: порошкового моющего средства, пятновыводителя.



При использовании жидкого моющего средства не забудьте установить специальный контейнер для жидких моющих средств. См. «Добавление моющего средства и добавок» в главе «Ежедневное использование».



Отделение для жидких добавок (кондиционера для тканей, средства для подкрахмаливания).
Отделение для соли.



Внимательно ознакомьтесь с главой «Смягчитель воды (ColourCare)».

MAX

Максимально допустимый уровень для моющего средства/ жидких добавок.



При выборе предварительной стирки поместите дозирующий шарик с моющим средством/добавки внутрь барабана.



После цикла стирки при необходимости уберите остатки моющего средства из дозатора моющего средства.

5. СМЯГЧИТЕЛЬ ДЛЯ ВОДЫ (COLOURCARE)

5.1 Введение

Вода содержит жесткие минеральные вещества. Чем больше в воде содержится таких минеральных веществ, тем выше жесткость воды.

Жесткая вода может понизить эффективность моющего средства, негативно сказаться на мягкости ткани и повлиять на усадку и выцветания красок.

Данный прибор оснащен смягчителем воды, способным обеспечить смягчение воды до нужного уровня с целью сохранения целостности ткани и яркости цветов, а также гарантировать оптимальную производительность стирки при низкой температуре.

Смягчитель воды необходимо настроить в соответствии с уровнем жесткости воды, поступающей в

прибор. Правильная настройка позволяет достичь оптимальных результатов стирки и максимальной защиты одежды.

Для правильной настройки смягчителя воды см. раздел «Установка уровня жесткости воды».

5.2 Установка уровня жесткости воды

Прибор дает выбор из 7 уровней, соответствующих 7 различным диапазонам жесткости воды.

В зависимости от страны жесткость воды выражается в эквивалентных единицах, напр., градусах по французскому стандарту (°f), немецкому стандарту (°d), английскому стандарту (°e) в ммоль/л и ч./млн.

При необходимости обратитесь в местную службу водоснабжения, чтобы узнать уровень жесткости воды в вашем регионе.

Для выбора подходящего уровня см. Таблицу «Уровни жесткости воды».

Установка уровня жесткости воды:

1. Нажмите и удерживайте кнопку Вкл/Выкл в течение нескольких секунд, чтобы включить прибор.
2. Подождите около 10 секунд, которые требуются прибору на проведение внутренних проверок.
3. Одновременно нажмите и удерживайте в течение нескольких секунд кнопки +полоскание и + Мягкость, пока на дисплее не отобразится уровень по умолчанию **-4-**, в правой части дисплея не появится **0n**, а в левой — **OFF**. Это означает, что смягчитель воды включен только на этапе стирки.

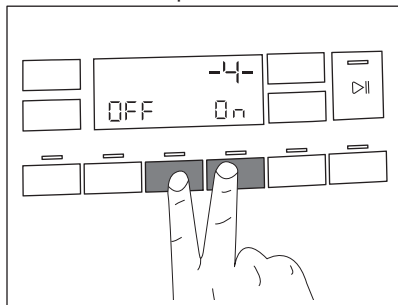

4. Нажимайте кнопку + Мягкость до тех пор, пока на дисплее не появится нужный уровень (от **-1-** до **-7-**).

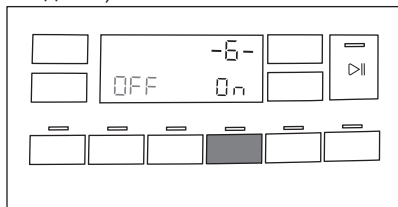



5. Через несколько секунд дисплей вернется в режим отображения информации о программе.

Настройка смягчителя для воды, выдаваемого на этапе полоскания.

Заводские установки позволяют смягчать воду только на время этапа стирки. Данная установка отвечает требованиям большинства сценариев эксплуатации. Тем не менее, если поступающая вода имеет особенно высокую жесткость (уровни **-6-** и **-7-**), для сохранения мягкости ткани рекомендуется включить смягчитель воды также и для этапа полоскания.

Вызвав меню смягчителя воды нажатием кнопок +полоскание и + Мягкость:

1. Один раз коснитесь кнопки +полоскание. Слева на дисплее появятся индикаторы  и **0n**.

 Данная настройка повышает расход соли.

2. Через несколько секунд дисплей вернется в режим отображения информации о программе.

Выключение смягчителя для воды

Вызвав меню смягчителя воды нажатием кнопок +полоскание и + Мягкость:

1. Несколько раз коснитесь кнопки + Мягкость, чтобы полностью выключить смягчитель для воды. Индикация уровней исчезнет, и на дисплее останется только **OFF**.

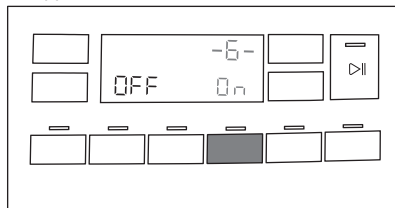

2. Через несколько секунд дисплей вернется в режим отображения информации о программе.

Уровни жесткости воды

Уровни	Уровни согласно показаниям измерителя ¹⁾	Диапазон жесткости воды				
		°f (градусы по французскому стандарту)	°d (градусы по немецкому стандарту)	°e (градусы по английскому стандарту)	ммоль/л	ч./млн.
1	C01	≤5	≤3	≤ 4	≤0.5	≤ 50
2	C02	6 - 13	4 - 7	5 - 9	0.6 - 1.3	60 - 130
3	C03	14 - 21	8 - 11	10 - 15	1.4 - 2.1	140 - 210
4 ²⁾	C04	22 - 29	12 - 16	16 - 20	2.2 - 2.9	220 - 290
5	C05	30 - 37	17 - 20	21 - 26	3.0 - 3.7	300 - 370
6	C06	38 - 45	21 - 25	27 - 32	3.8 - 4.5	380 - 450
7	C07	≥46	≥26	≥33	≥4.6	≥460

1) Если он входит в комплект прибора.

2) Заводская установка; отвечает требованиям большинства сценариев эксплуатации.

5.3 Заполнение солью

Смягчитель воды использует для работы специальную имеющуюся в приборе смолу.

Для регенерации смол и их подготовки к смягчению воды следует заполнить

отделение  специальной солью:

1. Откройте дозатор моющих средств.

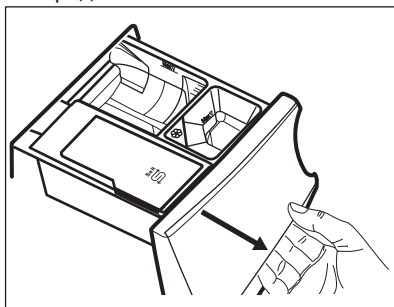

2. Откройте отделение .

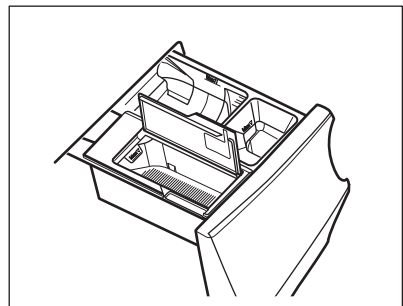

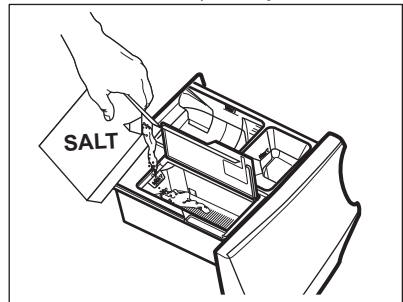

3. Засыпьте специальную соль.



4. Закройте отделение для соли и дозатор для моющего средства.

 Регулярно проверяйте наличие достаточного количества соли.

В отделение  помещается около 600 грамм соли, которой достаточно примерно для 20-300 циклов стирки (от 4 до 70 недель) в зависимости от заданного уровня жесткости воды и того, включается ли смягчитель для воды только на этапе стирки. Если смягчитель воды также включается и на этапе полоскания, одной заправки соли достаточно для 5-80 циклов стирки (или 1-18 недель) в зависимости от установленного уровня жесткости воды. См. главу «Установка уровня жесткости воды».

Когда требуется заполнить солью отделение , на дисплей выводится индикатор  — даже в случае, если небольшое количество соли еще осталось.



ВНИМАНИЕ!
Наполняйте солью только отделение .



ВНИМАНИЕ!
Не наполняйте отделение  ничем кроме соли. В случае, если в данное отделение было случайно добавлено моющее средство/добавка, см. раздел «Удаление из отделения для соли моющих средств или других добавок» в главе «Поиск и устранение неисправностей».



Используйте только специальную соль для посудомоечных и/или стиральных машин. Другие виды соли менее эффективны и могут с течением временем привести к неустраняемому повреждению системы смягчения воды. **Не используйте мелкую соль!**



Прибор нормально работает даже без соли, но при этом не достигается его полная эффективность. В случае, если после длительной эксплуатации прибора без соли она будет засыпана в прибор, функция смягчителя воды будет полностью восстановлена через несколько длинных циклов стирки.

5.4 Регенерация устройства для смягчения воды

После ряда циклов прибору может потребоваться регенерация устройства для смягчения воды.

При постоянном использовании длительных циклов работы (напр., Хлопок, Синтетика или Хлопок Эко) без сокращения их времени работы регенерация производится автоматически.



Если вы обычно пользуетесь короткими циклами, которые длятся менее 2 часов, регенерация может не производиться: вы заметите, что соль не используется, так как она применяется только на этапе регенерации.

В зависимости от частоты использования и уровня жесткости воды **запускайте длинный цикл**

каждую неделю или как минимум каждые две недели, чтобы в ходе

цикла стирки гарантированно использовалась мягкая вода.

6. ПАНЕЛЬ УПРАВЛЕНИЯ

6.1 Особые функции

Ваша новая стиральная машина отвечает всем современным требованиям, предъявляемым к эффективной и надлежащей стирке белья при низком расходе воды, энергии и моющих средств.

- **Соединение Wi-Fi** и опция **Удаленный старт** обеспечивает возможность удаленного запуска цикла, интерактивного контроля стиральной машины и контроля состояния цикла стирки.
- **Система СвежийАромат** в сочетании с программами обработки паром **Кашемир** и **СвежийАромат**: идеальное решение, когда требуется освежить даже самые деликатные предметы белья, избежав при этом стирки. Помимо избавления белья от неприятных запахов и складок, воспользуйтесь тонким ароматизатором эксклюзивной разработки **Electrolux** и придайте белью приятный вид как только что после стирки.
- **Система ColourCare** действует как **смягчитель для воды**, устраняя жесткие минеральные вещества из поступающей воды и обеспечивая мягкую воду для стирки. Она позволяет избежать повышенной грубости одежды, ее усадки и выцветания красок стирка за стиркой.
- **Система UltraCare** разработана для защиты волокон ткани при

помощи различных этапов предварительного смешивания, позволяющих растворить в воде сначала моющее средство, а затем и кондиционер для белья до того, как они попадут на белье. Это позволяет обеспечить охват и заботу о каждом волокне.

- Пар предоставляет быструю и удобную возможность освежить одежду. Бережные программы обработки паром устраняют неприятные запахи и уменьшают складки в сухой одежде, после чего ей требуется минимум глажки. **Опция + Пар** завершает каждый цикл бережной обработкой паром, которая снимает напряжение внутри волокон и уменьшает образование складок на одежде. Гладить будет легче!
- Благодаря **опции + Мягкость** кондиционер для белья равномерно распределяется по всему белью и глубоко проникает в волокна ткани, обеспечивая идеальную мягкость.
- Система **SensiCare System** определяет объем загрузки и в течение 30 секунд вычисляет продолжительность программы. Программа стирки подбирается к конкретной загрузке и типу белья, позволяя избежать излишних трат времени, энергии и воды.

6.2 Описание панели управления

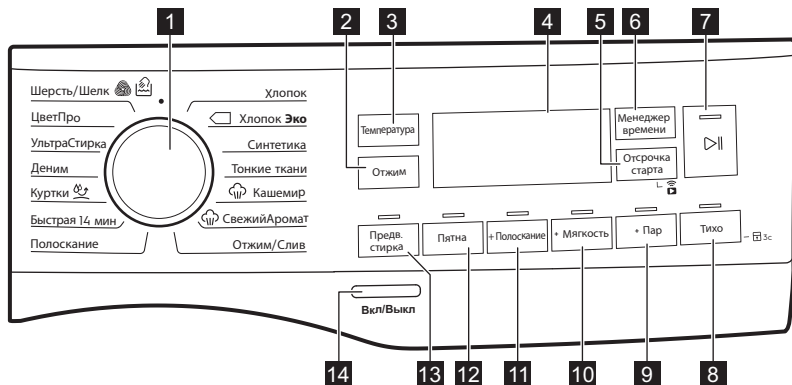





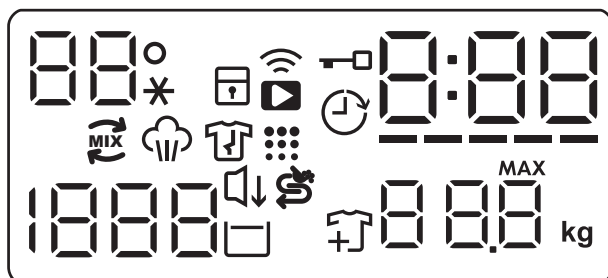











- | | |
|--|--|
| 1 Селектор программ | 8 Сенсорная кнопка Тихо |
| 2 Сенсорная кнопка Отжим | 9 Сенсорная кнопка + Пар |
| 3 Сенсорная кнопка Температура | 10 Сенсорная кнопка + Мягкость |
| 4 Дисплей | 11 Сенсорная кнопка + Полоскание |
| 5 Сенсорная кнопка Отсрочка старта | 12 Сенсорная кнопка Пятна |
| 6 Сенсорная кнопка Менеджер времени | 13 Сенсорная кнопка Предв. стирка |
| 7 Старт/Пауза Сенсорная кнопка | 14 Кнопка Вкл/Выкл |

6.3 Дисплей



88° *	Область температуры: 88° Индикация температуры. --* Индикатор холодной воды.
	Индикатор блокировки от детей.
	Индикатор соединения Wi-Fi.

	Индикатор удаленного пуска.
	Индикатор блокировки дверцы.
	Индикатор отсрочки пуска.
	<p>Цифровой индикатор может отображать:</p> <ul style="list-style-type: none"> • Продолжительность программы (напр., 2:40) • Время отсрочки (напр., 2h). • Окончание цикла (0:00). • Код неисправности (напр., E20). • Индикатор ошибки (- - -).
	Индикатор Менеджер времени.
	Индикатор UltraCare.
	Индикатор этапа обработки паром.
	Индикатор этапа «антисминание».
	Индикация очистки барабана. Данный значок уведомляет о том, что рекомендуется произвести очистку барабана.
	<p>Область отжима: Индикатор скорости отжима - - - Индикатор «Без отжима». Этап отжима отключен.</p>
	Индикатор Тихо.
	Индикатор остановки с водой в баке.
	<p>Индикатор отсутствия соли. Необходимо добавить соль в отделение : отделение пусто, или в нем недостаточно соли.</p>
	Индикация «Добавить белье». Загорается в начале этапа стирки, пока еще можно установить прибор на паузу и добавить белье.
	<p>Индикатор максимального веса загрузки (см. параграф «Определение загрузки SensiCare System»).</p> <p>MAX Индикатор мигает, когда загрузка белья превышает максимальный объем, определенный для выбранной программы.</p>

7. НАСТРОЙКА СОЕДИНЕНИЯ WI-FI.

Данная глава описывает подключения интеллектуального устройства к сети Wi-Fi и его подключения к мобильным устройствам.

Данная функциональность позволяет получать уведомления, управлять стиральной машиной и следить за ней с мобильных устройств.

Для подключения прибора и получения доступа к полному спектру функций и услуг вам понадобится:

- Домашняя беспроводная сеть и действующее подключение к Интернету.
- Мобильное устройство, подключенное к беспроводной сети.

Частота	2412 - 2472 МГц
Протокол	IEEE 802.11b DSSS/802.11g/n OFDM
Макс. мощность	<100 мВт
Модуль	NIUX-UART-LIT



7.1 Установка и настройка "My Electrolux"

При подключении стиральной машины к приложению возьмите свое интеллектуальное устройство и встаньте рядом с машиной.

Убедитесь, что интеллектуальное устройство подключено к беспроводной сети.



1. Вызовите на своем интеллектуальном устройстве магазин приложений App Store.
2. Загрузите и установите приложение "My Electrolux".
3. Убедитесь, что на стиральной машине установлено соединение Wi-Fi. В противном случае ознакомьтесь со следующим параграфом «Настройка беспроводного соединения стиральной машины».
4. Запустите приложение. Выберите страну, язык и войдите в систему при помощи электронного адреса и пароля. Если у вас нет учетной записи, создайте новую, воспользовавшись инструкциями из "My Electrolux".
5. Воспользуйтесь указаниями приложения по регистрации и настройке приложения для стиральной машины.

7.2 Настройка беспроводного соединения стиральной машины

1. Нажмите и удерживайте кнопку Вкл/Выкл в течение нескольких секунд, чтобы включить прибор. Прежде чем продолжить настройку беспроводного подключения подождите около 10 секунд.
2. Выберите программу, повернув селектора программ.
3. Одновременно нажмите и удерживайте кнопки Менеджер времени и Отсрочка старта в течение нескольких секунд, пока не услышите звук щелчка. Отпустите кнопки. На дисплее на 5 секунд появится , а индикатор  замигает.

Начнется включение модуля беспроводной связи.



-  Убедитесь, что приложение готово для установки соединения.
4. Примерно через 45 секунд на дисплее отобразится сообщение  (Точка доступа).



Точка доступа будет открыта в течение 3 минут.

i На протяжении всего времени, когда прибор будет оставаться включенным, он будет производить попытки подключения с использованием сохраненных учетных данных, пока подключение Wi-Fi не будет отключено или пока данные не будут сброшены.

5. Настройте приложение "My Electrolux" на своем интеллектуальном устройстве и следуйте указаниям по подключению прибора к своей сети WiFi.
6. После настройки соединения и отображения экрана информации о программе на дисплее появится индикатор .

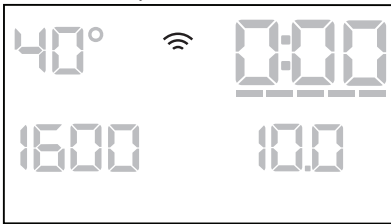

i При каждом включении прибора ему будет требоваться 45 секунд для автоматического подключения к сети. Если индикатор  прекратил мигать, соединение готово к работе.

Для отключения беспроводного соединения одновременно нажмите кнопки Менеджер времени и Отсрочка старта и удерживайте их на протяжении нескольких секунд до выдачи звукового сигнала: На дисплее на 5 секунд появится **OFF**.

i Если выключить и снова включить прибор, беспроводное соединение будет автоматически отменено.

Для удаления учетных данных беспроводного соединения

одновременно нажмите и удерживайте кнопки Менеджер времени и Отсрочка старта на протяжении 10 секунд до выдачи звукового сигнала: На дисплее появится **---**.

7.3 Удаленный пуск



Удаленный пуск позволяет запустить цикл дистанционно.



i Удаленный доступ включается автоматически, если при запуске программы нажимается кнопка Старт/Пауза ; стиральную машину также можно запустить удаленно.

Удаленный пуск можно включить, если установлено приложение и произведено беспроводное подключение:



1. Коснитесь кнопки Отсрочка старта ; на дисплее на несколько секунд появится **APP**.



2. До того как индикатор **APP** прекратит мигать нажмите кнопку Старт/Пауза  для включения режима удаленного пуска. На странице обзора программы появятся индикаторы  и , а дверца заблокируется. Теперь можно запустить программу удаленно.

 Если нажать кнопку Старт/Пауза  после того, как индикатор  прекратит мигать, вместо включения режима удаленного пуска будет запущена заданная программа.

Для отмены удаленного пуска

коснитесь кнопки Отсрочка старта  и подтвердите, нажав кнопку Старт/Пауза .

 Положение сброса • выключает удаленный пуск.

7.4 Обновление по протоколу беспроводной связи

Приложение может продолжить произвести обновление для установки новых возможностей.

Обновление выполняется только посредством самого приложения.

Если работает какая-либо программа, приложение уведомит пользователя, что обновление будет запущено по окончании работы программы.

Во время обновления на дисплее прибора отображается .

Прибором снова можно будет пользоваться по окончании обновления; какого-либо уведомления об успешном обновлении не выдается.

В случае ошибки на дисплее прибора отобразится : для возврата в нормальный режим работы нажмите любую кнопку или поверните селектор.

8. СЕЛЕКТОР И КНОПКИ

8.1 Введение

 Не все опции/функции доступны для всех программ стирки. Проверить совместимость опций/функций и программ стирки можно в Главе «Таблица программ». В случае, если выбор одной из опций/функций исключает использование другой, прибор не позволит выбрать несовместимые опции/функции.

8.2 Вкл/Выкл

На несколько секунд нажмите данную кнопку для включения или выключения прибора. При включении и выключении прибора будут выданы два различных звуковых сигнала.

Поскольку функция автоотключения автоматически выключает прибор через несколько минут для экономии

электроэнергии, в ряде случаев вам может потребоваться снова включить прибор.

Подробнее см. Параграф «Автоотключение» Главы «Ежедневное использование».

8.3 Температура

При выборе программы стирки прибор автоматически предлагает температуру по умолчанию.

Многократным касанием данной кнопки добейтесь вывода на дисплей требуемого значения температуры.

Появление на дисплее индикатора  * означает, что прибор не будет подогревать воду.

8.4 Отжим

При выборе программы прибор автоматически предлагает максимальную допустимую скорость отжима, за исключением программы Деним. С помощью этой опции можно

уменьшить предустановленную скорость отжима.

Многokrатным касанием кнопки:

- **Понижьте скорость отжима.** На дисплее отображается только набор скоростей отжима, доступных для выбранной пользователем программы.
- **Дополнительные опции отжима Без**

отжима — — —.

Используйте данную опцию для отключения этапа отжима. На дисплее отображается индикатор

— — —. Прибор выполняет только этап слива воды для выбранной программы стирки. Используйте данную опцию для очень деликатных тканей. Для некоторых программ стирки на этапе полоскания используется большой объем воды.

- **Включение опции Остановка с водой в баке** .

Заключительный отжим не производится. После последнего полоскания вода не сливается для предотвращения образования складок на белье. Программа стирки завершается с водой в барабане.

Индикатор  продолжает гореть. Дверца остается заблокированной, а барабан регулярно совершает вращения для предотвращения образования складок. Чтобы открыть дверцу, необходимо слить воду.

При касании кнопки Старт/Пауза

 прибор выполняет отжим и сливает воду.

-  Прибор автоматически произведет слив воды приблизительно через 18 часов.

8.5 Предв. стирка

С помощью этого режима можно добавить в программу стирки фазу предварительной стирки.

Над сенсорной клавишей при этом горит соответствующий индикатор.

- Опция используется для добавления перед этапом стирки этапа предварительной стирки при 30°C. Рекомендуется выбирать данную опцию для сильно загрязненного белья, особенно если на нем имеется песок, пыль, грязь или другие твердые частицы.



Данные опции могут увеличить продолжительность стирки.

8.6 Пятна

Коснитесь данной кнопки для добавления к программе стирки этапа выведения пятен.

Над сенсорной клавишей при этом горит соответствующий индикатор.

Выбирайте этот режим при стирке белья со стойкими пятнами.

Выбрав данный режим, добавьте в отделение  средство для выведения пятен.

Для повышения эффективности прибор произведет предварительное смешивание пятновыводителя с моющим средством и его подогрев.



Данная опция увеличивает продолжительность стирки. Данная опция недоступна при температуре ниже 40°C.

8.7 Постоянное включение + Полоскание

Данная опция позволяет добавить к выбранной программе стирки несколько полосканий.

Данная опция предназначена для людей с аллергией с остаткам моющего средства и для людей с чувствительной кожей.



Данная опция увеличивает продолжительность стирки.

Загорится соответствующий индикатор над сенсором; он будет гореть постоянно в течение последующих циклов, пока данная опция не будет выключена.

8.8 Постоянное включение + Мягкость

Используйте данную опцию для оптимизации распределения кондиционера для белья и достижения большей мягкости белья.

Рекомендуется включать ее при использовании кондиционер для белья.

 Данная опция увеличивает продолжительность стирки.

Загорится соответствующий индикатор над сенсором; он будет гореть постоянно в течение последующих циклов, пока данная опция не будет выключена.

8.9 + Пар



Данная опция добавляет этап обработки паром, за которым по окончании программы стирки следует короткий этап «антисминание».

Этап обработки паром уменьшает складки на ткани и облегчает глажку.

Над сенсорной клавишей при этом горит соответствующий индикатор.

Во время выполнения этапа обработки паром горит индикатор .

 Данная опция может увеличить продолжительность стирки.

После остановки программы на дисплее отображается ноль , индикатор  гаснет, а индикатор  горит, не мигая. Барабан производит плавные движения примерно в течение 30 минут, чтобы сохранить результаты, достигнутые при обработке паром. Касание любой

кнопки прерывает вращения, предотвращая образование складок, а дверца разблокируется.

 Загрузка малого количества белья способствует достижению более высоких результатов.

8.10 Тихо

Служит для включения или выключения опции **Тихо**.

Промежуточный и заключительный этапы отжима отменяются, и программа завершается, когда в баке есть вода. Это помогает уменьшить образование складок.

На дисплее отображается индикатор . Дверца остается заблокированной. Барабан регулярно совершает вращения для предотвращения образования складок. Чтобы открыть дверцу, необходимо слить воду.

Поскольку программа отличается низкой шумностью, ее удобно использовать в ночное время, когда стоимость электроэнергии ниже. В некоторых программах при полосканиях используется большее количество воды.



При касании клавиши Старт/Пауза  прибор выполняет только слив.

 Прибор автоматически произведет слив воды приблизительно через 18 часов.

8.11 Отсрочка старта

С помощью этой опции можно отложить запуск программы на более удобное время.

Многократным касанием кнопки установите требуемую отсрочку. Время увеличивается с интервалом в 1 час до максимального значения в 20 часов.

На дисплее высветится индикатор  и отобразится выбранное время отсрочки. После касания кнопки Старт/Пауза  прибор переходит в обратному отсчету, а дверца блокируется.

8.12 Менеджер времени

Данная опция позволяет уменьшить продолжительности программы в зависимости от размера загрузки и степени загрязненности.

При выборе программы стирки на дисплее отображается ее продолжительность по умолчанию и тире -----

Коснитесь кнопки Менеджер времени для уменьшения времени продолжительности программы согласно вашим требованиям. На дисплее отобразится новое значение продолжительности программы, а количество тире соответственно уменьшится:

----- подходит для полной загрузки одежды обычной степени загрязненности.

---- подходит для быстрого цикла полной загрузки одежды легкой степени загрязненности.

-- подходит для быстрого цикла обработки загрузки сниженного объема загрузки (рекомендуется половинная загрузка от максимального объема).

- самый короткий цикл для того, чтобы освежить небольшое количество белья.

Менеджер времени может использоваться только с программами в таблице.

Индикатор	Хлопок	Хлопок Эко 	Синтетика
	----- 1)	■	■
----	■	■	■
---	■	■	■
--	■	■	■
-	■	■	■

1) Продолжительность для всех программ по умолчанию.

Менеджер времени с программами обработки паром

При выборе программы обработки паром используйте данную кнопку для выбора одного из трех уровней пара. Продолжительность программы пропорционально уменьшится:

- ---- : максимум
- --- : средний уровень.
- - : минимум.





8.13 Старт/Пауза



Для запуска, постановки прибора на паузу или прерывания выполняющейся программы коснитесь кнопки Старт/Пауза .



9. ПРОГРАММЫ



9.1 Таблица программ

Программа Температура по умолча- нию Диапазон температур	Эталон- ная ско- рость от- жима Диапазон скорости отжима	Мак- си- маль- ная за- грузка	Описание программы (Тип загрузки и степень загрязненности)
Программы стирки			
Хлопок 40 °С 90 °С - Без нагрева	1600 об/мин (1600- 400 об/мин)	10 кг	Белый и цветной хлопок. Обычная, силь- ная и легкая загрязненность.
 Хлопок Эко ¹⁾ 40 °С 60 °С - 40 °С	1600 об/мин (1600- 400 об/мин)	10 кг	Белый и нелиняющий цветной хлопок. Обычная загрязненность. Энергопотребле- ние при этом уменьшается, а продолжи- тельность программы стирки увеличивает- ся для того, чтобы обеспечить оптималь- ные результаты стирки.
Синтетика 40 °С 60 °С - Без нагрева	1200 об/мин (1200- 400 об/мин)	4 кг	Изделия из синтетических или смешан- ных тканей. Обычная загрязненность.
Тонкие ткани 30 °С 40 °С - Без нагрева	1200 об/мин (1200- 400 об/мин)	4 кг	Деликатные ткани, например, из акрила, вискозы, полиэстера и смесовых тка- ней, требующих более мягкой стирки. Обычная загрязненность.

Программа Температура по умолча- нию Диапазон температур	Эталон- ная ско- рость от- жима Диапазон скорости отжима	Мак- си- маль- ная за- грузка	Описание программы (Тип загрузки и степень загрязненности)
<p>Программы обработки паром  с системой СвежийАромат</p>			
<p>Программы обработки паром, которые можно применять для уменьшения складок и неприятных запахов²⁾ изделий, которые требуется только освежить, избежав стирки. Напряжение волокон ткани снимается, обеспечивая глажку без усилий. По завершении программы быстро извлеките белье из барабана³⁾. При работе программ с использованием пара гигиенической обработки вещей не происходит. Не выбирайте программу с использованием пара со следующими типами белья:</p>			
<ul style="list-style-type: none"> • Вещи, непригодные для барабанной сушки. • Вещи с ярлыком «Только химическая чистка». 			
<p>ароматизатор Electrolux. При использовании данного особо тонкого ароматизатора ваше белье будет пахнуть так, будто оно было только что выстирано: вы</p>			
<p>лейте одноразовый флакон в отделение  и просто запустите программу обработки паром. При обработке загрузки меньших размеров уменьшите расход ароматизатора. Воспользуйтесь кнопкой Менеджер времени для уменьшения длительности программы при обработке вещей, этикетки по уходу которых указывают на необходимость стирки при низкой температуре.</p>			
<p>НЕ:</p>			
<ul style="list-style-type: none"> • Сушите одежду, обработанную с ароматизатором, в сушильном барабане. Полученные преимущества будут утеряны из-за испарения. • Используйте ароматизатор с целью, отличной от описанной в данном руководстве. • Используйте ароматизатор при обработке новой одежды. Новая одежда может содержать остатки средств, несовместимых с ароматизатором. 			
<p> Дозировочные флаконы доступны в интернет-магазине Electrolux или в авторизованных магазинах.</p>			
<p> Кашемир</p>	<p>1 кг</p>	<p>-</p>	<p>Шерсть и кашемир. Короткая программа, позволяющая не стирая освежить макс. 1 кг вещей из шерсти и кашемира, пригодных для машинной и ручной стирки. В случае меньшей загрузки длительность программы можно еще более сократить при помощи опции Менеджер времени.</p>
<p> ВНИМАНИЕ! Не используйте данную программу для обработки шерстяных изделий с ярлыком «только химическая чистка».</p>			

Программа Температура по умолча- нию Диапазон температур	Эталон- ная ско- рость от- жима Диапазон скорости отжима	Мак- си- маль- ная за- грузка	Описание программы (Тип загрузки и степень загрязненности)
 СвежийАро- мат	-	1 кг	Хлопок, синтетика и деликатные ткани. Быстрая и бережная программа обработки паром, позволяющая освежить наиболее деликатные вещи, включая крайне деликатные изделия с блесками, кружевами и т.д. В случае меньшей загрузки длительность программы можно еще более сократить при помощи опции Менеджер времени.  ВНИМАНИЕ! Не используйте данную программы для обработки шерстяных изделий и вещей с ярлыком «только химическая чистка».
Специальные программы			
Отжим/Слив	1600 об/мин (1600- 400 об/мин)	10 кг	Все ткани за исключением шерсти и вещей, требующих бережного обращения. Отжим белья и слив воды из барабана.
Полоскание	1600 об/мин (1600- 400 об/мин)	10 кг	Все ткани за исключением шерсти и вещей, требующих бережного обращения. Программа полоскания и отжима белья. По умолчанию используется скорость отжима, предусмотренная для изделий из хлопка. Уменьшите скорость отжима соответственно типу ткани. При необходимости выберите опцию + Полоскание для добавления числа полосканий. При пониженной скорости отжима прибор производит ряд щадящих полосканий и короткий отжим.
Дополнительные программы стирки			
Быстрая 14мин 30 °С	800 об/мин (800- 400 об/мин)	1.5 кг	Изделия из синтетических и смешанных тканей. Легкая загрязненность и стирка одежды, которую требуется только освежить.

Программа Температура по умолчанию Диапазон температур	Эталонная скорость отжима Диапазон скорости отжима	Максимальная загрузка	Описание программы (Тип загрузки и степень загрязненности)
 Куртки 30 °С 40 °С - Без нагрева	1200 об/мин (1200- 400 об/мин)	2.5 кг ⁴⁾ 1 кг ⁵⁾	<div data-bbox="572 341 620 389" style="display: inline-block; border: 1px solid black; border-radius: 50%; padding: 2px 5px; text-align: center; width: 20px; height: 20px; line-height: 20px;">i</div> Не используйте кондиционер для белья и убедитесь, что в дозаторе моющего средства отсутствуют остатки кондиционера для белья. <p>Спортивные изделия из синтетики. Данная программа предназначена для щадящей стирки современной спортивной одежды для занятий на открытом воздухе. Она также подойдет для одежды для занятий в зале, на велосипеде, для бега и аналогичных применений. Рекомендованная загрузка белья составляет 2.5 кг.</p> <p>Изделия из непромокаемых, непромокаемых дышащих и водоотталкивающих тканей. Данная программа также может использоваться для восстановления водоотталкивающих свойств; она специально предназначена для ухода за одеждой с водоотталкивающим покрытием. Для запуска цикла восстановления водоотталкивающих свойств действуйте следующим образом:</p> <ul style="list-style-type: none"> • Залейте моющее средство в отделение . • Залейте специальное средство для восстановления водоотталкивающих свойств ткани в отделение для кондиционера для белья . • Уменьшите количество загружаемого белья до 1 кг. <div data-bbox="572 1155 620 1203" style="display: inline-block; border: 1px solid black; border-radius: 50%; padding: 2px 5px; text-align: center; width: 20px; height: 20px; line-height: 20px;">i</div> Для еще большего повышения эффективности процедуры восстановления водоотталкивающих свойств загрузите белье в сушильный барабан и выберите программу сушки Куртки (если она имеется, и если в этикетке с информацией по уходу за изделием допускается барабанная сушка).

Программа Температура по умолча- нию Диапазон температур	Эталон- ная ско- рость от- жима Диапазон скорости отжима	Мак- си- маль- ная за- грузка	Описание программы (Тип загрузки и степень загрязненности)
Деним 30 °С 40 °С - Без нагрева	800 об/мин (1200- 400 об/мин)	4 кг	Специальная программа для джинсовой ткани с щадящим этапом отжима для уменьшения выцветания и возникновения пятен. Для достижения оптимального ухода рекомендуется уменьшение объема загрузки.
УльтраСтирка 30 °С 60 °С - 30 °С	1600 об/мин (1600- 400 об/мин)	5 кг	Изделия из хлопка. Интенсивная программа обеспечивает хороший результат стирки за короткое время.
ЦветПро 30 °С 30 °С - Без нагрева	1200 об/мин (1200- 400 об/мин)	10 кг	Стирка цветного хлопка и синтетики.. Низкотемпературный цикл для оптимальной защиты цветов ткани и обеспечения хороших результатов стирки благодаря смягченной воде. Для оптимального ухода за тканью рекомендуется не заполнять барабан полностью.
  Шерсть/Шелк 40 °С 40 °С - Без нагрева	1200 об/мин (1200- 400 об/мин)	2 кг	Для шерстяных изделий, пригодных для машинной стирки, а также для шерстяных изделий, подлежащих ручной стирке, и изделий из других тканей, имеющих на этикетке символ «Ручная стирка». 6).
●	Положение сброса. На дисплее отобразятся только черточки.		

1) Данная программа, запущенная с температурой 60°C и загрузкой 10, является эталонной программой для данных, указанных в этикетке энергоэффективности в соответствии с ГОСТ R IEC 62512:2012.

2) Программа обработки паром не удаляет особенно интенсивный неприятный запах.

3) После обработки паром белье может быть влажным. Повесьте вещи просушиться на несколько минут.

4) Программа стирки.

5) Программа стирки и этап придания водозащитных свойств.

6) В ходе этого цикла барабан медленно вращается, обеспечивая щадящую стирку. Может показаться, что барабан не вращается или вращается ненадлежащим образом, но для данной программы такое поведение является нормальным.

Совместимость опций программ

Программа	Отжим	Без отжима		Предв. стирка	Пятна 1)	+ Полоскание	+ Мягкость	+ Пар 1)	Тихо	Отсрочка старта	Менеджер времени
Хлопок	■	■	■	■	■	■	■	■	■	■	■
 Хлопок Эко	■	■	■	■	■	■	■	■	■	■	■
Синтетика	■	■	■	■	■	■	■	■	■	■	■
Тонкие ткани	■	■	■			■	■		■	■	
 Кашемир										■	■
 Свежий Аромат										■	■
 Отжим/Слив	■	■ 2)								■	
Полоскание	■	■	■			■				■	
Быстрая 14мин	■	■	■							■	
 Куртки	■	■	■			■				■	
Деним	■	■	■		■	■	■	■	■	■	
УльтраСтирка	■	■	■			■	■			■	
ЦветПро	■	■	■			■	■		■	■	■

Программа	
Отжим	■
--- Без отжима	■
Предв. стирка	■
Пятна ¹⁾	
+ Полоскание	
+ Мягкость	
+ Пар ¹⁾	
Тихо	
Отсрочка старта	
Менеджер времени	
 Шерсть/Шелк	■

1) Данная опция недоступна при температуре стирки ниже 40°C.

2) При установке опции «Без отжима» прибор выполнит только слив.

9.2 Woolmark Apparel Care - Зеленый



WOOL HAND WASH SAFE

Компания Woolmark Company одобрила применение используемой в данной машине программы стирки шерстяных изделий с этикеткой «ручная стирка» при условии выполнения стирки в соответствии с указаниями производителя данной стиральной машины. Следуйте указаниям по сушке изделия, приведенным на его этикетке, а также другим инструкциям по уходу за бельем. M1361 Символ Вулмарк (Woolmark) является сертификационным знаком во многих странах.

10. ПАРАМЕТРЫ

10.1 Звуковая сигнализация

Прибор имеет возможность выдачи разнообразных звуковых сигналов, выдаваемых в следующих случаях:

- При включении вами прибора (особый короткий сигнал).
- При выключении вами прибора (особый короткий сигнал).
- При касании кнопок (щелчки).
- При недопустимом выборе (3 коротких сигнала).
- При завершении программы (последовательность звуков, длящаяся примерно 2 минуты).
- При неисправности прибора (последовательность звуков, длящаяся примерно 5 минут).

Для **выключения/включения** звуковой сигнализации по окончании программы одновременно коснитесь кнопок Предварительная стирка и Пятна и удерживайте их в течение 2 секунд. На дисплее отобразится On/Off.



При обнаружении неисправности звуковые сигналы будут выдаваться даже в случае их отключения.



10.2 Защита от детей

С помощью этой опции можно заблокировать панель управления от детей.

- Чтобы **включить/выключить** эту опцию, нажмите кнопку тихо и удерживайте ее, пока на дисплее не  включится и не выключится.

После выключения прибора он будет использовать данную опцию в качестве настройки по умолчанию.

11. ПЕРЕД ПЕРВЫМ ИСПОЛЬЗОВАНИЕМ

1. Убедитесь, что подача электропитания не отключена, а водопроводный кран открыт.
2. Убедитесь, что в отделении с отметкой  имеется соль, и установите соответствующий уровень жесткости воды. См. Главу «Установка уровня жесткости воды».
3. Налейте 2 литра воды в отделение для моющих средств, отмеченное значком .

Это приведет в действие систему слива.

4. Налейте в отделение для моющих средств, отмеченное значком , небольшое количество моющего средства.
5. Не загружая в прибор белья, выберите и запустите программу для стирки изделий из хлопка на максимальной температуре.

Эта процедура удалит из барабана и бака какие бы то ни было загрязнения.

12. ЕЖЕДНЕВНОЕ ИСПОЛЬЗОВАНИЕ



ВНИМАНИЕ!

См. главы, содержащие Сведения по технике безопасности.

12.1 Включение прибора

1. Вставьте вилку сетевого кабеля в розетку.
2. Откройте вентиль подачи воды.
3. Нажмите и удерживайте кнопку Вкл/Выкл в течение нескольких секунд, чтобы включить прибор.

Прозвучит короткий звуковой сигнал.

12.2 Загрузка белья

1. Откройте дверцу прибора.
2. Перед загрузкой вещей в прибор выньте из карманов все их содержимое и расправьте вещи.
3. Поместите белье в барабан по одной вещи за раз.

Не загружайте в барабан слишком много белья.

4. Плотно закройте дверцу.

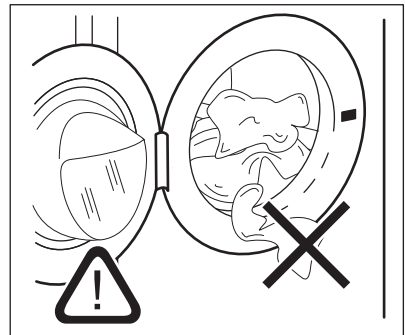

ПРЕДУПРЕЖДЕНИЕ

Убедитесь, что между уплотнителем и дверцей не зажато белье во избежание риска протечки и повреждения белья.





Стирка сильно загрязненных маслом или жиром вещей может привести к повреждению резиновых деталей стиральной машины.

12.3 Добавление средства для стирки и добавок

i Рекомендуется уменьшить максимальную загрузку в соответствии с заданным максимальным уровнем **(MAX)**.

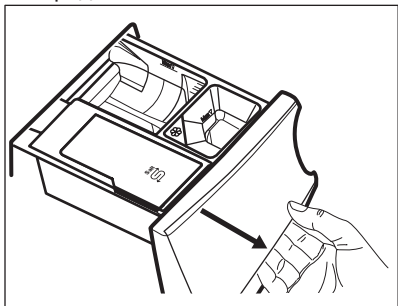
1. Откройте дозатор моющих средств.



2. Заполните дозатор  порошковым средством для стирки. При использовании жидкого моющего средства см. «Наполнение жидким средством для стирки».

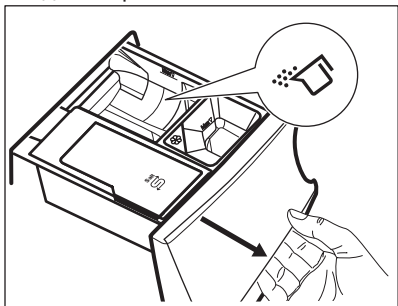

3. При необходимости залейте кондиционер для белья в отделение .

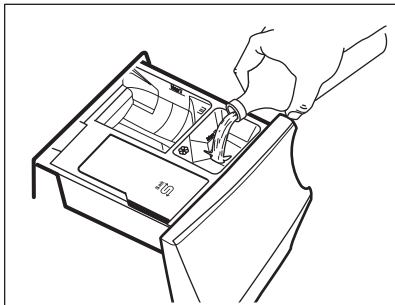

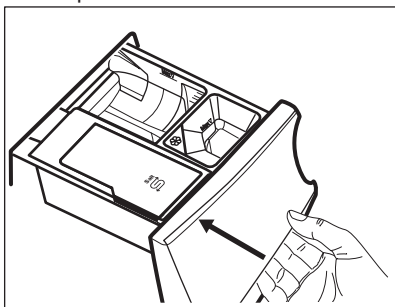

4. Закройте дозатор средства для стирки.

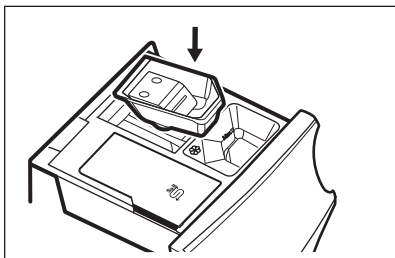

Наполнение жидким средством для стирки

1. Установите надлежащий контейнер жидкого средства для стирки.



2. Залейте в отделение  жидкое средство для стирки.

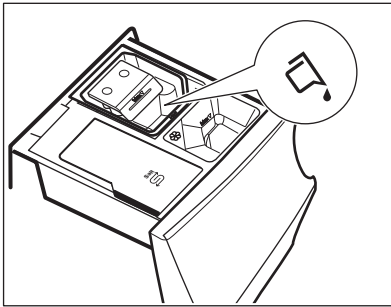

3. Закройте дозатор средства для стирки.

12.4 Выбор программы

1. Поверните селектор программ на требуемую программу стирки.

Индикатор кнопки Старт/Пауза  замигает.

На дисплее отобразится ориентировочная продолжительность программы и максимальная загрузка.

2. Для изменения температуры или скорости отжима коснитесь соответствующих кнопок.
3. При необходимости задайте одну или более опций, коснувшись соответствующих кнопок. На дисплее загорятся соответствующие индикаторы и изменятся соответствующие показатели.

 В случае, если выбор **недопустим**, будет выдан звуковой сигнал, а на дисплее высветится

— — —.



12.5 Запустите программу

Коснитесь кнопки Старт/Пауза  для запуска программы. Имеется возможность запуска программы, когда индикатор кнопки не горит и не мигает (т.е. когда ручка выбора программ установлена в неверное положение). Соответствующий индикатор перестанет мигать и загорится постоянным светом.

Начнется выполнение программы; дверца будет заблокирована. На дисплее отображается индикатор .

 Перед набором воды на короткое время может включиться сливной насос.





12.6 Запуск программы с отсрочкой пуска

1. Последовательным касанием кнопки Отсрочка старта добейтесь отображения на дисплее требуемого времени отсрочки. На дисплее высветится индикация .
2. Коснитесь кнопки Старт/Пауза . Прибор заблокирует дверцу и начнет выполнение обратного отсчета времени, оставшегося до пуска. На дисплее отображается индикатор .

По окончании обратного отсчета произойдет автоматический запуск программы.

Отмена отсрочки пуска после запуска обратного отсчета

Для отмены отсрочки пуска:

1. Коснитесь кнопки Старт/Пауза , чтобы перевести прибор в режим паузы. Замигает соответствующий индикатор.
2. Последовательным касанием кнопки Отсрочка старта добейтесь отображения на дисплее  и выключения индикатора .
3. Снова коснитесь кнопки Старт/Пауза , чтобы сразу же запустить программу.

Изменение отсрочки пуска после запуска обратного отсчета

Для изменения отсрочки пуска:

1. Коснитесь кнопки Старт/Пауза , чтобы перевести прибор в режим

- паузы. Замигает соответствующий индикатор.
- Последовательным касанием кнопки Отсрочка старта добейтесь отображения на дисплее требуемого времени отсрочки.
 - Снова коснитесь кнопки Старт/Пауза , чтобы запустить новый обратный отсчет.

12.7 Определение максимальной загрузки SensiCare System

-  Продолжительность программы, отображаемая на дисплее, дается из расчета **средней/высокой загрузки**.

После касания кнопки Старт/Пауза  индикатор максимально заявленной загрузки гаснет, а SensiCare System приступает к определению загрузки белья:

- В первые 30 секунд прибор производит определение загрузки. В программах с возможностью использования функции Менеджер времени во время данной фазы расположенные под цифрами дисплея текущего времени полоски функции Менеджер времени  воспроизводят простую анимацию. Барабан вращается с короткими интервалами.
- Продолжительность программы может соответствующим образом корректироваться, при этом увеличиваясь или уменьшаясь. В течение последующих 30 секунд начинается забор воды.

По окончании определения загрузки **в случае перегрузки барабана** на дисплее начинает мигать индикатор **MAX**:

В данном случае в течение последующих 30 секунд можно поставить прибор на паузу и извлечь вещи, из-за которых был превышен объем загрузки.

Удалив лишние вещи, коснитесь кнопки Старт/Пауза , чтобы снова запустить программу. Этап SensiCare может повторяться до трех раз (см. Пункт 1).



Внимание! Если объем белья не будет уменьшен, программа стирки все равно будет запущена несмотря на перегрузку. В данном случае оптимальные результаты стирки не гарантируются.

-  Примерно через 20 минут после начала программы ее продолжительность может снова быть скорректирована в зависимости от способности ткани впитывать воду.

-  Определение SensiCare производится только при выборе полных программ стирки, а также если длительность программы не была сокращена при помощи кнопки Менеджер времени.

12.8 Прерывание программы и изменение опций

Во время работы программы допускается изменение **только ряда** опций:

- Коснитесь кнопки Старт/Пауза . Замигает соответствующий индикатор.
- Внесите изменения в опции. На дисплее изменятся соответствующие показатели.
- Коснитесь кнопки Старт/Пауза  еще раз.



Программа стирки продолжит работу.

12.9 Отмена выполняющейся программы

- Для отмены программы и выключения прибора нажмите на кнопку Вкл/Выкл.
- Нажмите на кнопку Вкл/Выкл, чтобы включить прибор вновь.

i Если этап SensiCare System уже был выполнен и началась заливка в прибор воды, при выполнении новой программы **этап SensiCare System не повторяется**. Вода и моющее средство не сливаются во избежание лишних затрат. На дисплее отображается максимальная продолжительность программы, которая будет обновлена примерно через 20 минут после запуска новой программы.



Имеется альтернативный метод отмены:

1. Поверните селектор программ в положение «Сброс»  .
2. Подождите 1 секунду. На дисплее отобразится  . Теперь можно выбрать новую программу стирки.

12.10 Открывание дверцы - добавление одежды

i Если температура или уровень воды в барабане слишком высоки и/или барабан еще вращается, открывать дверцу не следует.

Во время выполнения программы или отсчета времени при отсрочке пуска дверца остается заблокированной. На дисплее отображается индикатор .

1. Коснитесь кнопки Старт/Пауза . Индикация блокировки дверцы пропадет с дисплея.
2. Откройте дверцу прибора. При необходимости добавьте или извлеките вещи. Закройте дверцу и коснитесь кнопки Старт/Пауза .

Выполнение программы или отсчета времени отсрочки пуска продолжится.

12.11 Окончание программы

После окончания работы программы прибор автоматически останавливается. Выдается звуковой сигнал (если эта функция включена).

На дисплее отображается .

Индикатор кнопки Старт/Пауза  гаснет.

Блокировка дверцы отключается, а индикатор  гаснет.

1. Выключите прибор нажатием на кнопку Вкл/Выкл.



Через пять минут после окончания программы стирки функция энергопотребления автоматически выключит прибор.

i При повторном включении прибора на дисплее отображается окончание предыдущей программы. Для выбора нового цикла поверните селектор программ.



2. Выньте белье из прибора.
3. Убедитесь, что барабан пуст.
4. Оставьте дверцу и дозатор моющих средств приоткрытыми для предотвращения образования плесени и неприятных запахов.

12.12 Слив воды после окончания цикла



В случае выбора программы или опции, по окончании которых в баке остается вода, выполнение программы завершается, но:

- В области времени отображается , а на дисплее отображается индикатор блокировки дверцы .
- Индикатор кнопки Старт/Пауза  начнет мигать.
- барабан по-прежнему продолжает вращаться с периодическими паузами для предотвращения образования складок на белье.
- Дверца остается заблокированной.
- Чтобы открыть дверцу, необходимо слить воду.

1. При необходимости коснитесь кнопки Отжим для уменьшения заданной прибором скорости отжима.
2. Нажмите кнопку Старт/Пауза : прибор произведет слив воды и отжим.

Индикатор опции «Остановка с водой в баке»  или  исчезнет.



Если была выбрана опция Тихо , а скорость отжима не изменялась, то при нажатии кнопки Старт/Пауза  прибор выполняет только слив.

3. По окончании программы и выключении индикатора блокировки дверцы  дверцу можно будет открыть.
4. Нажмите и удерживайте кнопку Вкл/Выкл в течение нескольких секунд, чтобы выключить прибор.

12.13 Режим ожидания

Опция ожидания автоматически выключает прибор для снижения потребления электроэнергии, если:

- Прибор не используется в течение 5 минут и не выполняется ни одна программа.

Нажмите на кнопку Вкл/Выкл, чтобы включить прибор вновь.

- Через 5 минут по окончании программы. Нажмите на кнопку Вкл/Выкл, чтобы включить прибор вновь. На дисплее отображается конец последней программы. Для выбора нового цикла поверните селектор программ.

Если селектор установлен в положение «Сброс» , прибор автоматически выключится через 30 секунд.



В случае выбора программы или опции, при окончании которой в баке остается вода, функция ожидания **не отключает** прибор, чтобы напомнить о необходимости слива воды.



Пульт управления препятствует переходу в режим ожидания, но через 15 минут прибор переходит в режим ожидания сети, а на дисплее отображается только индикатор .

13. ПОЛЕЗНЫЕ СОВЕТЫ



ВНИМАНИЕ!

См. главы, содержащие сведения по технике безопасности.

13.1 Загрузка белья

- Разделите белье на: белое белье, цветное белье, синтетику, деликатное белье и изделия из шерсти.
- Следуйте инструкциям, приведенным на ярлыках вещей с информацией по уходу за ними.
- Не стирайте одновременно белое и цветное белье.
- Некоторые цветные вещи могут обесцвечиваться при первой стирке. Первые несколько стирок рекомендуется стирать их отдельно.
- Выверните многослойные изделия, изделия из шерсти и вещи с аппликациями.
- Заранее обработайте стойкие пятна.
- При помощи специального средства для стирки отстирайте сильно загрязненные места.
- Обращайтесь со шторами с осторожностью. Удалите крючки или поместите занавески в мешок для стирки или наволочку.
- Не стирайте белье с необработанными краями или с разрезами. Помещайте небольшие

вещи и деликатные вещи (например, бюстгалтеры с косточками, ремни, колготки, шнурки, ленты и т.д.) в мешок для стирки.

- При крайне малой загрузке на этапе отжима может иметь место дисбаланс, ведущий к избыточной вибрации. В этом случае:
 - a. прервите выполнение программы и откройте дверцу (см. главу «Ежедневное использование»);
 - b. вручную распределите загрузку, чтобы вещи равномерно заполнили пространство в баке;
 - c. нажмите кнопку Старт/Пауза. Этап отжима продолжится.
- Застегните наволочки, закройте молнии, зацепите крючки, зашелкните кнопки. Завяжите ремни, веревки, шнурки, ленты и другие незавязанные элементы.
- Выньте из карманов все их содержимое и расправьте вещи.

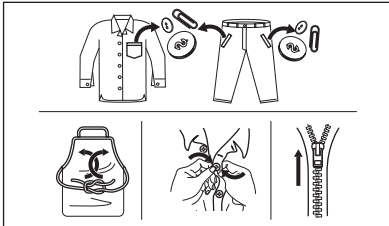

13.2 Стойкие пятна

Вода и средство для стирки могут не справиться с некоторыми пятнами.

Такие загрязнения рекомендуется обработать заранее до загрузки одежды в прибор.

В продаже имеются специализированные средства для выведения пятен. Используйте пятновыводители, подходящие к конкретному типу пятен и ткани.

13.3 Моющие средства и другие добавки

- Используйте только моющие средства и добавки,

предназначенные специально для стиральных машин:

- стиральные порошки для всех типов тканей, не считая деликатных тканей. Для гигиенической обработки белья выбирайте порошковые средства, содержащие отбеливающие вещества.
- жидкие моющие средства, предпочтительные для низкотемпературных программ стирки (макс. температура 60°C) для всех типов тканей или специально предназначенные для стирки только шерстяных изделий.
- Не смешивайте разные средства для стирки.
- В целях сохранения окружающей среды не используйте моющие средства в количествах, превышающих рекомендуемые.
- Следуйте инструкциям, приведенным на упаковке моющих или других средств, не превышая указанный максимальный уровень **(MAX)**.
- Выбирайте рекомендованные моющие средства, подходящие для типа и цвета конкретной ткани, температуры программы стирки и уровня загрязненности.

13.4 Рекомендации по экологичному использованию

- При стирке белья обычной загрязненности выбирайте программу стирки, не включающую цикл предварительной стирки.
- Всегда запускайте программу стирки при максимально допустимой загрузке белья.
- В случае предварительной обработки пятен можно использовать пятновыводитель в случае выбора программы с более низкой температурой.
- При выборе нужного количества моющего средства используйте количество, рекомендованное производителем моющего средства.

14. УХОД И ОЧИСТКА



ВНИМАНИЕ!

См. главы, содержащие Сведения по технике безопасности.

14.1 Очистка наружных поверхностей

Для очистки прибора используйте только теплый слабый мыльный раствор. Насухо вытрите все поверхности.



ПРЕДУПРЕЖДЕНИЕ

Не используйте составы на основе спирта, растворителей или химических веществ.



ПРЕДУПРЕЖДЕНИЕ

Не производите очистку металлических поверхностей при помощи моющего средства на основе хлора.

14.2 Удал. накипи



В случае регулярного использования соли для использования системы ColourSense выполнение описанной в данном параграфе процедуры удаления накипи не требуется.



Если вода в вашем регионе имеет высокую или среднюю жесткость, рекомендуется использовать предназначенные для стиральных машин средства для удаления накипи.

Регулярно проверяйте, не образовалась ли в барабане накипь.

Обычные моющие средства содержат в своем составе смягчающие добавки, и тем не менее рекомендуется время

от времени запускать цикл с пустым барабаном и средством для удаления накипи.



Всегда следуйте инструкциям, приведенным на упаковке данных средств.

14.3 Профилактическая стирка

Многочисленное и длительное использование программ, использующих низкую температуру, может стать причиной отложений моющего средства и остатков ворса, а также роста бактерий внутри барабана и бака. Это может привести к образованию неприятных запахов и плесени. Для устранения данных отложений и очистки внутренних компонентов приборов регулярно (не менее раза в месяц) запускайте цикл профилактической стирки.



См. параграф «Очистка барабана».

14.4 Дверной уплотнитель со двояной кромкой-уловителем

Прибор оснащен **системой слива с самоочисткой**, позволяющей удалять волокна ворса от одежды вместе с водой так, чтобы от потребителя не требовалось проверять данную зону для регулярного обслуживания и очистки.

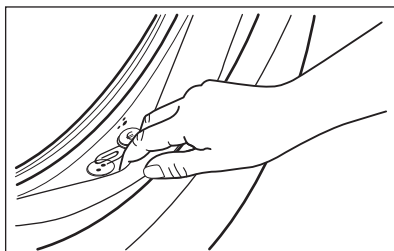

Регулярно проверяйте состояние уплотнителя и удаляйте все предметы

с его внутренней стороны. Монеты, пуговицы и другие мелкие предметы, забытые в карманах одежды, выводятся в ходе стирки в специальный двойной уловитель в уплотнении дверцы, откуда их можно с удобством извлечь по окончании цикла.

14.5 Чистка барабана

Регулярно проверяйте состояние барабана на предмет нежелательных отложений.

Отложения ржавчины в барабане могут образоваться вследствие попадания в барабан вместе с бельем ржавых посторонних предметов или вследствие высокого содержания железа в водопроводной воде.

Очистите барабан с помощью специального средства для чистки предметов из нержавеющей стали.

- i** Всегда следуйте инструкциям, приведенным на упаковке данных средств. Не используйте для чистки барабана чистящие средства, имеющую кислотную основу или содержащие хлор, а также металлические губки.

Для основательной очистки:

1. Выньте все белье из барабана.
2. Выберите программу Хлопок и установите максимально высокую температуру.
3. Добавьте в пустой барабан небольшое количество порошкового моющего средства, чтобы удалить оставшиеся загрязнения.

- i** Время от времени по окончании цикла на дисплее может появляться значок : он уведомляет о том, что рекомендуется произвести «очистку барабана». По окончании очистки барабана значок исчезает.

14.6 Очистка дозатора для моющего средства и отделения для соли

- i** Перед очисткой удостоверьтесь в том, что все отделения пусты.

Во избежание образования отложений сухого моющего средства, комков кондиционера для белья, образования плесени в дозаторе моющих средств или забивания солью отделения для соли время от времени производите следующую процедуру очистки:

1. Выдвиньте ящик. Потяните защелку как показано на рисунке и вытяните ящик.

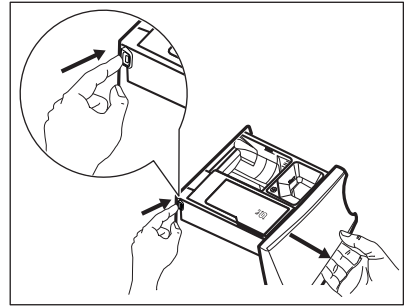

2. Извлеките вставку для смягчителя и контейнер для жидкого моющего средства (если он был установлен).

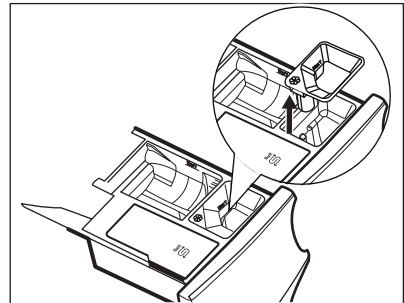

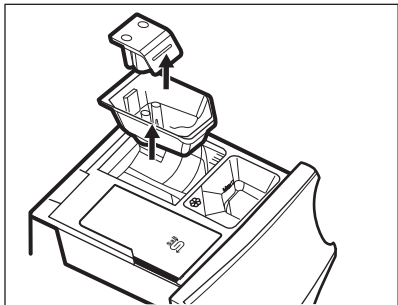

3. Вымойте ящик и все вставки под проточной водой.

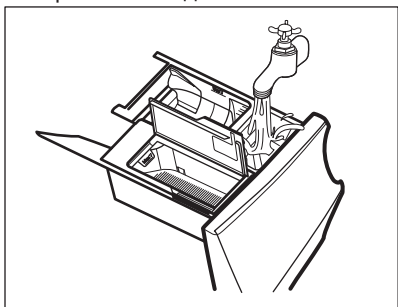

4. Удостоверьтесь, что контейнер для моющего средства полностью отмыт от остатков моющего средства. Воспользуйтесь тряпкой.

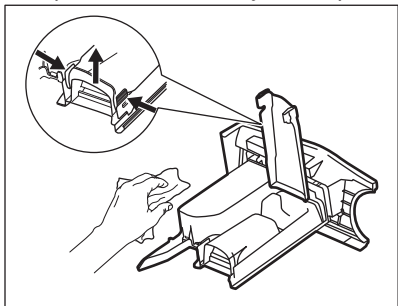

5. Как следует удалите все остатки моющего средства с верхней и нижней части углубления. Для очистки углубления воспользуйтесь небольшой щеткой.

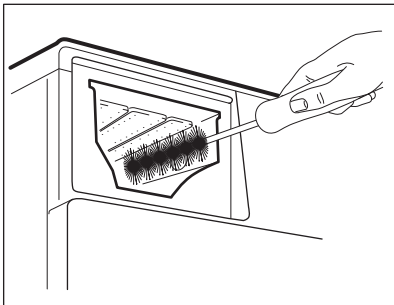

6. Установите дозатор моющих средств на направляющие и закройте его. Запустите программу полоскания без белья в баке.

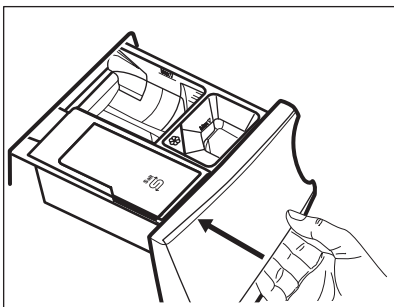

14.7 Очистка фильтра сливного насоса



ВНИМАНИЕ!

Выньте вилку сетевого шнура из розетки.



Регулярно проверяйте состояние фильтра сливного насоса и не забывайте его очищать.

Выполните очистку сливного насоса, если:

- Прибор не сливает воду.
- Барабан не вращается.
- Прибор издает необычный шум, вызванный блокированием сливного насоса.
- На дисплее высвечивается код неисправности **E20**.



ВНИМАНИЕ!

- Не извлекайте фильтр во время работы прибора.
- Не производите очистку насоса, если в приборе находится горячая вода. Подождите, пока вода не остынет

Для очистки насоса выполните следующие действия:

1. Откройте крышку насоса.

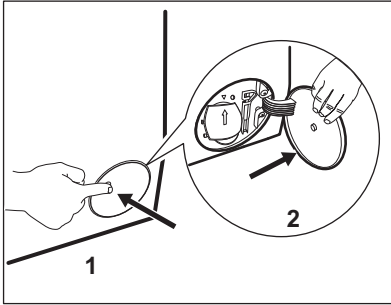

2. Подставьте под нишу под сливным насосом подходящий контейнер, чтобы собрать вытекающую воду.
3. Направьте сток вниз. Всегда держите под рукой тряпку, чтобы вытереть воду, которая может пролиться при снятии фильтра.

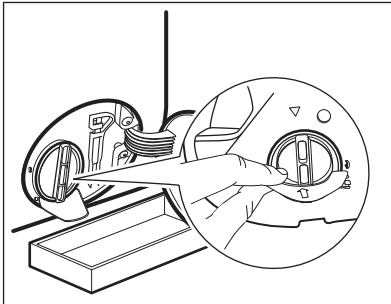

4. Чтобы снять фильтр, поверните его против часовой стрелки на 180 градусов, не вынимая. Дайте воде вытечь.

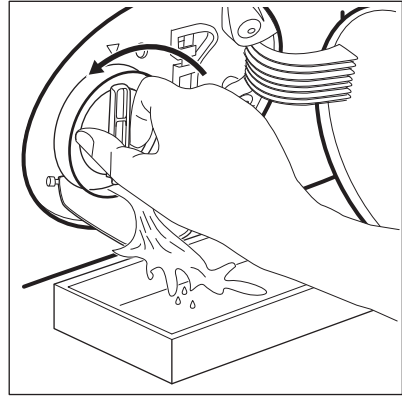

5. Когда контейнер наполнится, снова закрутите фильтр и слейте воду из контейнера.
6. Повторяйте шаги 4 и 5, пока вода не перестанет вытекать.
7. Чтобы снять фильтр, поверните его против часовой стрелки.

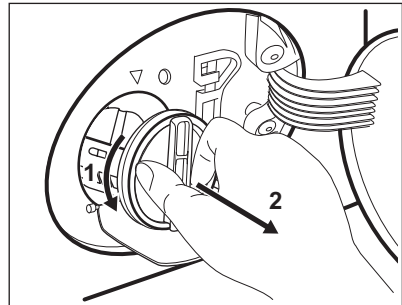

8. При необходимости удалите из углубления фильтра ворс и посторонние объекты.
9. Убедитесь, что крыльчатка насоса свободно вращается. Если она не вращается, обратитесь в авторизованный сервисный центр.

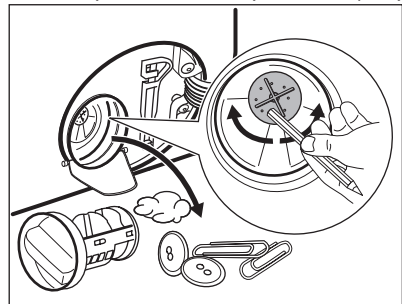

10. Промойте фильтр под струей воды.

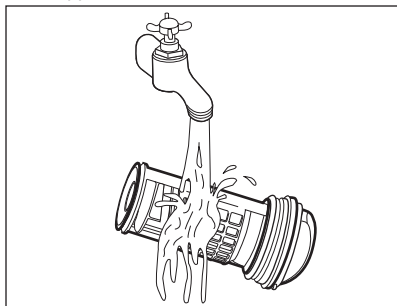

11. Вставьте фильтр обратно по специальному направляющим, поворачивая его по часовой стрелке. Убедитесь, что фильтр затянут надлежащим образом во избежание протечек.

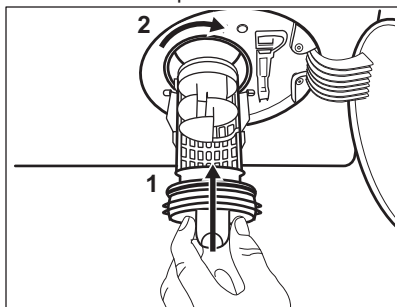

12. Закройте крышку насоса.

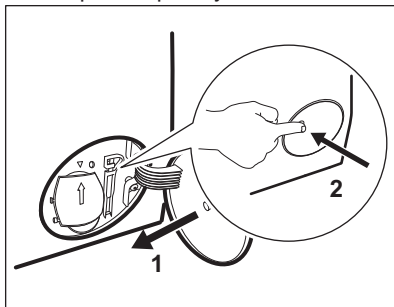

После выполнения операции экстренного слива воды необходимо повторно включить систему слива:

- a. Залейте 2 литра воды в отсек дозатора моющего средства для основной стирки.
- b. Запустите программу, чтобы слить воду.

14.8 Очистка наливного шланга и фильтра клапана

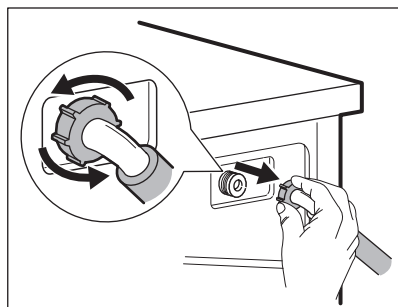
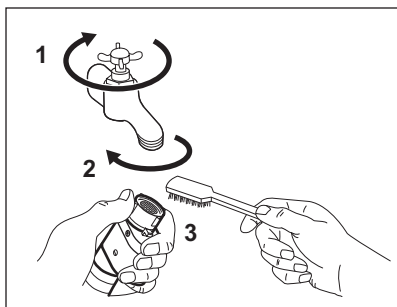

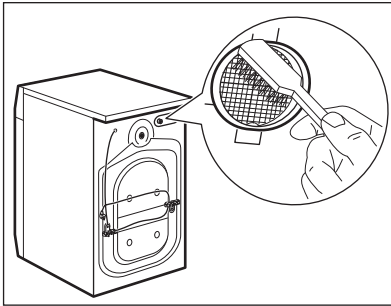

14.9 Экстренный слив

Если прибор не может выполнить слив воды, произведите процедуру, описанную в Параграфе «Чистка сливного насоса». При необходимости очистите насос.

После выполнения операции экстренного слива воды необходимо повторно включить систему слива:

1. Залейте 2 литра воды в отсек дозатора моющего средства для основной стирки.
2. Запустите программу, чтобы слить воду.

14.10 Меры против замерзания

Если прибор установлен в месте, где температура может достигать значений около нуля градусов или опускаться ниже 0°C, удалите из наливного шланга и сливного насоса оставшуюся там воду.

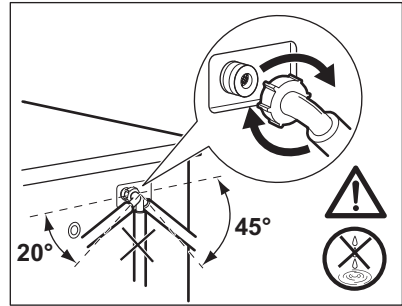

1. Выньте вилку сетевого кабеля из розетки.
2. Закройте водопроводный вентиль.
3. Поместите оба конца наливного шланга в контейнер и дайте воде вытечь из шланга.
4. Слейте воду из сливного насоса. См. операции, выполняемые для экстренного слива воды.
5. После слива воды из сливного насоса подключите наливной шланг.



ВНИМАНИЕ!

Перед тем, как вновь использовать прибор, убедитесь, что температура превышает 0°C.

Производитель не несет ответственности за ущерб, вызванный воздействием низких температур.

15. ПОИСК И УСТРАНЕНИЕ НЕИСПРАВНОСТЕЙ



ВНИМАНИЕ!

См. главы, содержащие Сведения по технике безопасности.

15.1 Введение

Прибор не запускается или останавливается во время работы.

Сначала попытайтесь найти решение проблемы (см. Таблицу). В случае повторного возникновения неисправности обратитесь в авторизованный сервисный центр.



**ВНИМАНИЕ!**

Перед выполнением любых операций выключите прибор.

В случае ряда проблем прибором могут выдаваться звуковые сигналы, кнопка Старт/Пауза  может постоянно мигать, а на дисплее высвечиваться коды ошибок:

- **EKO** - Нестабильная работа электросети. Дождитесь стабилизации электросети.
- **E91** - Отсутствует обмен данными между электронными компонентами прибора. Выключите и снова включите прибор. Программа не завершена надлежащим образом или прибор прекратил работу слишком рано. Если данный код ошибки появится повторно, обратитесь в авторизованный сервисный центр.
- **EFO** - Сработала система защиты от перелива. Отключите прибор и закройте кран подачи воды. Обратитесь в авторизованный сервисный центр.
- **E10** - В прибор не поступает как следует вода. После надлежащей проверки снова запустите прибор, нажав кнопку Старт/Пауза ; прибор попытается продолжить выполнение цикла. Если состояние неисправности сохранится, снова будет выдан код ошибки.
- **E20** - Прибор не сливает воду.
- **E40** - Дверца прибора открыта или не закрыта как следует. Пожалуйста, проверьте дверцу!



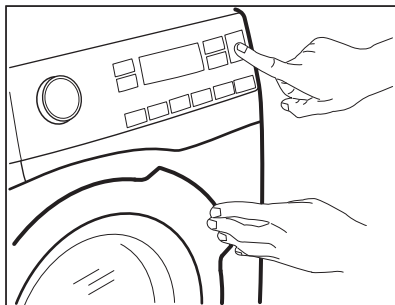

В случае перегрузки прибора выньте из барабана несколько вещей и/или, оставив дверцу в закрытом положении, нажимайте кнопку Старт/Пауза , пока индикатор  не прекратит мигать (см. Рисунок ниже).



15.2 Возможные неисправности

Неисправность	Возможное решение
<p>Программа не запускается.</p>	<ul style="list-style-type: none"> • Убедитесь, что вилка сетевого шнура вставлена в розетку электропитания. • Убедитесь, что дверца прибора закрыта. • Убедитесь, что предохранитель на электрощите не поврежден. • Убедитесь, что кнопка Старт/Пауза  была нажата. • Если задана функция «Отложенный старт», отмените отсрочку или дождитесь окончания обратного отсчета. • Отключите функцию «Блокировка от детей», если она включена. • Убедитесь, что селектор установлен на выбранной программе.
<p>В прибор не поступает как следует вода.</p>	<ul style="list-style-type: none"> • Убедитесь, что водопроводный вентиль открыт. • Убедитесь, что давление в водопроводной сети не понижено. Для получения сведений об этом обратитесь в местную службу водоснабжения. • Убедитесь, что водопроводный вентиль не засорен. • Убедитесь, что наливной шланг не перекручен, не поврежден и не передавлен. • Убедитесь, что наливной шланг подключен правильно. • Убедитесь, что фильтр наливного шланга и фильтр клапана не засорены. См. главу «Уход и очистка».
<p>Прибор набирает воду и тут же производит ее слив.</p>	<ul style="list-style-type: none"> • Удостоверьтесь, что сливной шланг находится в нужном положении. Возможно, шланг расположен слишком низко. См. главу «Инструкции по установке».
<p>В машине не работает водоотвод.</p>	<ul style="list-style-type: none"> • Убедитесь, что сливная труба не засорена. • Убедитесь, что сливной шланг не перекручен и не передавлен. • Убедитесь, что сливной фильтр не засорен. Очистите фильтр в случае необходимости. См. главу «Уход и очистка». • Убедитесь, что сливной шланг подключен правильно. • Выберите программу слива, если выбрана программа без использования слива. • Если использовалась функция, в результате работы которой по окончании которой в баке остается вода, воспользуйтесь программой «Слив».

Неисправность	Возможное решение
Отжим не используется или цикл стирки длится дольше, чем обычно.	<ul style="list-style-type: none"> • Задайте программу отжима. • Убедитесь, что сливной фильтр не засорен. Очистите фильтр в случае необходимости. См. главу «Уход и очистка». • Распределите вещи в барабане вручную и снова запустите этап отжима. Эта проблема может быть вызвана отсутствием равновесия.
Вода на полу.	<ul style="list-style-type: none"> • Убедитесь, что соединения шлангов герметичны, а утечки воды отсутствуют. • Убедитесь, что наливной шланг и сливной шланги не повреждены. • Убедитесь, что используется подходящее моющее средство в необходимом количестве.
Невозможно открыть дверцу прибора.	<ul style="list-style-type: none"> • Проверьте, не была ли выбрана программа стирки с оставлением воды в баке. • Убедитесь, что программа стирки завершена. • Если в барабане осталась вода, выберите программу с использованием слива или отжима. • Убедитесь, что прибор получает электропитание. • Эта проблема может быть вызвана неисправностью прибора. Обратитесь в авторизованный сервисный центр. Если открыть дверцу необходимо, внимательно ознакомьтесь с разделом «Аварийное открывание дверцы». • Убедитесь что режим удаленного пуска не включен. Выключите его.
На дисплее не отображается индикатор беспроводной сети  .	<ul style="list-style-type: none"> • Проверьте наличие беспроводной сети. • Убедитесь, что беспроводная сеть включена. См. параграф «Настройка беспроводного соединения стиральной машины» главы «Настройка соединения Wi-Fi». • Проверьте домашнюю сеть и роутер. • Перезагрузите роутер. • В случае дальнейших проблем с беспроводной сетью обратитесь к провайдеру своей беспроводной сети.
Приложению не удается произвести соединение с прибором.	<ul style="list-style-type: none"> • Проверьте наличие беспроводной сети. • Убедитесь, что мобильное устройство подключено к беспроводной сети. • Проверьте домашнюю сеть и роутер. • Перезагрузите роутер. • В случае дальнейших проблем с беспроводной сетью обратитесь к провайдеру своей беспроводной сети. • Прибор и/или мобильное устройство требуют повторной настройки по причине установки нового роутера или изменения настроек роутера.

Неисправность	Возможное решение
<p>Приложению часто не удается произвести соединение с прибором.</p>	<ul style="list-style-type: none"> • Убедитесь, что прибор находится в зоне уверенного приема беспроводной сети. Постарайтесь переместить домашний роутер как можно ближе к прибору, или рассмотрите возможность приобретения беспроводного повторителя. • Убедитесь, что беспроводной сети не мешают помехи от микроволновой печи. Выключите микроволновую печь. Старайтесь не использовать одновременно микроволновую печь и дистанционное управление.
<p>Прибор издает необычный шум и вибрирует.</p>	<ul style="list-style-type: none"> • Убедитесь, что прибор как следует выровнен. См. главу «Инструкции по установке». • Убедитесь, что упаковка и/или транспортировочные болты удалены. См. главу «Инструкции по установке». • Добавьте в барабан еще белья. Возможно, загрузка недостаточна велика.
<p>В ходе выполнения программы ее продолжительность увеличивается или уменьшается.</p>	<ul style="list-style-type: none"> • SensiCare System может регулировать продолжительность программы сообразно типу и размеру загрузки. См. раздел «Определение загрузки SensiCare System» главы «Ежедневное использование».
<p>Результаты стирки не удовлетворительны.</p>	<ul style="list-style-type: none"> • Увеличьте количество моющего средства или используйте другое моющее средство. • Перед стиркой используйте специальные средства для удаления стойких пятен. • Убедитесь в правильности выбранной температуры. • Уменьшите объем загрузки. • Убедитесь, что в отделение  не было налито никакого другого вида моющего средства. В подобном случае см. раздел «Удаление моющего средства или других добавок из отделения для соли». • Проверьте, не оказалось ли соли в отделении . В подобном случае запустите цикл полоскания или повторно запустите цикл стирки.
<p>Слишком много пены в барабане во время цикла стирки.</p>	<ul style="list-style-type: none"> • Уменьшите количество моющего средства.
<p>Избыточная утечка жидкости из дозатора средства для стирки.</p>	<ul style="list-style-type: none"> • Убедитесь, что резиновые щетки под отделением средства для стирки не повреждены.
<p>Избыточное потребление соли.</p>	<ul style="list-style-type: none"> • Проверьте, не задано ли использование смягчителя воды также и во время этапа полоскания. См. раздел «Установка уровня жесткости воды» главы «Система смягчения воды (ColourCare)».

Неисправность	Возможное решение
Соль не используется.	<ul style="list-style-type: none"> Возможно, прибору требуется регенерация устройства для смягчения воды: запустите длинный цикл без сокращения времени его работы. См. «Регенерация устройства для смягчения воды» в главе «Устройство для смягчения воды (ColourCare)».

После проверки включите прибор. Выполнение программы продолжится с той точки, в которой она была прервана.

Если неисправность появится снова, обратитесь в авторизованный сервисный центр. Если на дисплее отображаются другие коды ошибок, выключите и включите прибор. В случае повторного возникновения неисправности обратитесь в авторизованный сервисный центр.

15.3 Аварийное открывание дверцы

В случае перебоя в электропитании или неисправности дверца остается заблокированной. При восстановлении электропитания выполнение программы продолжится. В случае блокировки дверцы в ходе неисправности имеется возможность открывания дверцы при помощи функции аварийной разблокировки.

Перед открыванием дверцы:



ПРЕДУПРЕЖДЕНИЕ
Опасность ожога!
Убедитесь, что вода имеет не слишком высокую температуру, а белье не горячее. При необходимости дождитесь их остывания.



ПРЕДУПРЕЖДЕНИЕ
Существует опасность травмы! Убедитесь, что барабан не вращается. При необходимости дождитесь, пока барабан не перестанет вращаться.



Убедитесь, что уровень воды внутри барабана не слишком высок. При необходимости произведите аварийный слив воды (см. «Аварийный слив» в главе «Уход и очистка»).

Для открывания дверцы выполните следующие действия:

1. Нажмите на кнопку Вкл/Выкл для выключения прибора.
2. Выньте вилку сетевого шнура из розетки.
3. Откройте заслонку фильтра.
4. Дважды потяните вниз курок аварийного открывания. Снова потяните его вниз и, не уменьшая усилия на него, одновременно откройте дверцу прибора.

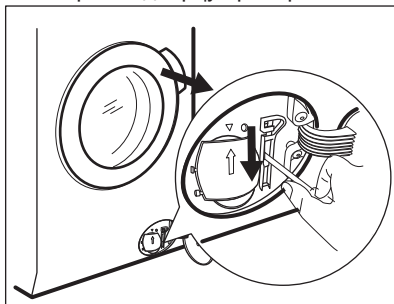

5. Извлеките белье и закройте дверцу прибора.
6. Закройте заслонку.

15.4 Удаление из отделения для соли моющих средств или других добавок

Любые виды моющих средств или добавок, непреднамеренно добавленные в отделение , надлежат полному удалению.

В этом случае выполните указанные ниже действия:

1. Выньте ящик

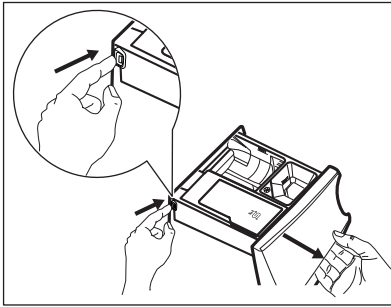

2. Удалите все следы мощеого средства или добавки и тщательно вымойте отделение.
3. Вставьте ящик обратно и засыпьте соль в отделение .
4. Закройте ящик.
5. Для восстановления функции смягчителя воды запустите цикл стирки хлопка или синтетики без уменьшения времени цикла.

16. ПОКАЗАТЕЛИ ПОТРЕБЛЕНИЯ



Заявленные значения получены в лабораторных условиях в соответствии со стандартами. Они могут меняться в зависимости от количества и типа белья и окружающей температуры. Давление и температура поступающей воды и напряжение в сети также могут влиять на продолжительность программы стирки.



В ходе повышения качества продукции технические данные могут быть изменены без предварительного уведомления.

Программы	За- грузка (кг)	Потребле- ние элек- троэнергии (кВт·ч)	Потребле- ние воды (в литрах)	Приблизи- тельная продолжи- тельность програм- мы (в ми- нутах)
Хлопок 60°C	10	1.85	90	240

Программы	За- грузка (кг)	Потребле- ние элек- троэнергии (кВт·ч)	Потребле- ние воды (в литрах)	Приблизительная продолжительность программы (в минутах)
 Энергосберегающая программа для хлопка 60°C ¹⁾	10	0.60	59	290
Хлопок 40°C	10	1.30	90	220
Синтетика 40°C	4	0.72	55	160
Тонкие ткани 40°C	4	0.60	60	120
Шерсть/Шелк 30°C	2	0.35	59	60

¹⁾ Данная программа, запущенная с температурой 60°C и загрузкой 10 кг, является эталонной программой для данных, указанных в этикетке энергоэффективности в соответствии с ГОСТ R IEC 60456:2010.

В отключенном состоянии (Вт)	При оставлении во включенном состоянии (Вт)
0.30	0.30

Энергопотребление в режиме ожидания с поддержкой сети (Вт)	Время до режима ожидания с поддержкой сети (мин)
3.00	15

Информация, приведенная в таблице выше, соответствует требованиям постановления комиссии ЕС 1015/2010 о введении в действие директивы 2009/125/ЕС и постановления ЕС 1275/2008.

17. ТЕХНИЧЕСКИЕ ДАННЫЕ

Размеры	Ширина/Высота/Глубина/Общая глубина	600 мм/ 850 мм/ 631 мм/ 660 мм
Подключение к электросети	Напряжение	230 В
	Общая мощность	2200 Вт
	Предохранитель	10 А
	Частота	50 Гц
Защита от проникновения твердых частиц и влаги обеспечивается защитной крышкой. Исключения: низковольтное оборудование не имеет защиты от влаги.		IPX4

Давление в водопроводной сети	Минимум Максимум	0,5 бар (0,05 МПа) 8 бар (0,8 МПа)
Подключение воды ¹⁾		Холодная вода
Максимальная загрузка	Хлопок	10 кг
Класс энергоэффективности		A+++
Скорость отжима	Максимальная скорость отжима	1551 об/мин

¹⁾ Присоедините наливной шланг к водопроводному крану с резьбой 3/4" .

18. ПРИНАДЛЕЖНОСТИ

18.1 Доступно по адресу www.electrolux.com/shop или в авторизованных магазинах

i Соответствие прибора стандартам безопасности гарантируется только при условии использования надлежащих принадлежностей, одобренных компанией Electrolux. В случае использования ненадлежащих деталей любые претензии будут отклонены.

18.2 Набор крепежных накладок (4055171146)

Имеется в продаже в ближайшем авторизованном магазине.

При установке прибора на цоколе закрепите прибор крепежными накладками.

Внимательно прочитайте инструкцию, прилагаемую к данному аксессуару.

18.3 Комплект для установки приборов один на другой

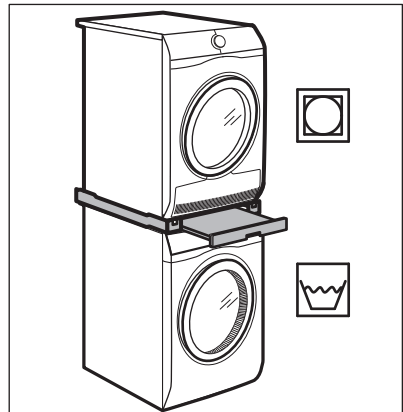

Сушильный барабан можно установить поверх стиральной машины **только при помощи подходящего комплекта для вертикальной сборки, который произведен и одобрен Electrolux.**

- i** Убедитесь в совместимости комплекта для вертикальной сборки, проверив глубину своих приборов.

Комплект для вертикальной сборки может использоваться только с приборами, перечисленными в приложенном к данному аксессуару буклете.

Внимательно прочитайте инструкции, прилагаемые к прибору и данному аксессуару.



ВНИМАНИЕ!

Не устанавливайте стиральную машину поверх сушильного барабана.

18.4 Цоколь с ящиком

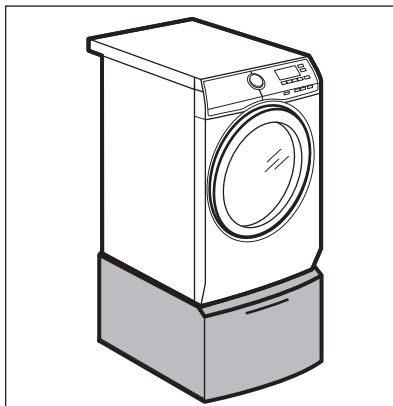

Поднимает ваш прибор и облегчает загрузку и выгрузку белья.

Ящик может быть использован для хранения белья (например, полотенца, моющих средств и т.д.)

Внимательно прочитайте инструкцию, прилагаемую к данному аксессуару.

19. КРАТКОЕ РУКОВОДСТВО

19.1 Ежедневное использование

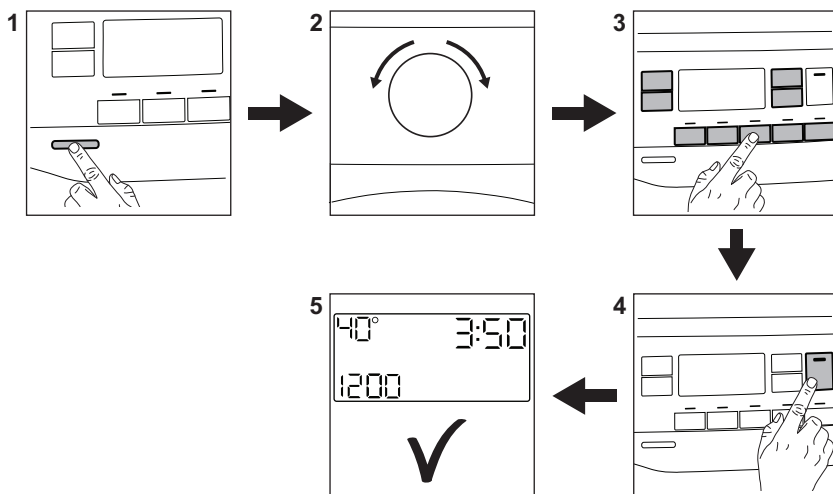

Вставьте вилку сетевого шнура в розетку.

Откройте вентиль подачи воды.
Загрузка белья.

Залейте моющее средство и другие добавки в соответствующие отделения дозатора моющего средства.

1. Нажмите на кнопку **Вкл/Выкл** для включения прибора.
2. Поверните селектор программ для выбора требуемой программы.
3. Выберите требуемые опции при помощи соответствующих сенсорных кнопок.



4. Коснитесь кнопки **Старт/Пауза**  для запуска программы.
 5. Прибор начнет работу. По окончании работы программы выгрузите белье.
- Нажмите на кнопку **Вкл/Выкл** для выключения прибора.

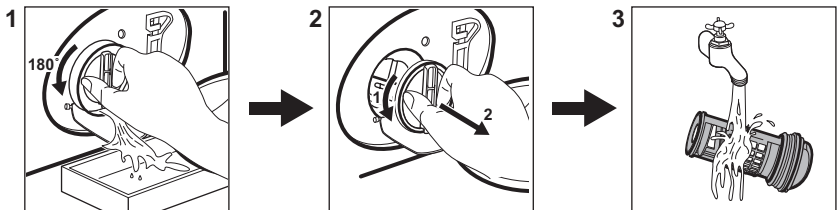

19.2 Чистка фильтра сливного насоса



Регулярно производите чистку фильтра, особенно если на дисплее высветился код ошибки **E20**.

19.3 Программы

Программы	Загрузка	Описание изделия
Хлопок	10 кг	Белый и цветной хлопок.
 Хлопок Эко	10 кг	Белый и цветной хлопок. Стандартные программы для оценки класса энергопотребления.
Синтетика	4 кг	Изделия из синтетических или смесовых тканей.
Тонкие ткани	4 кг	Деликатные ткани, например, из акрила, вискозы и полиэстера.
 Кашемир	1 кг	Программа обработки паром для шерсти и кашемира.
 Свежий Аромат	1 кг	Программа обработки паром хлопка, синтетики и деликатных изделий.
Отжим/Слив	10 кг	Все ткани за исключением шерсти и вещей, требующих бережного обращения. Программа отжима и слива воды.

Программы	Загрузка	Описание изделия
Полоскание	10 кг	Все ткани за исключением шерсти и вещей, требующих бережного обращения. Программа полоскания и отжима.
Быстрая 14мин	1.5 кг	Синтетические или смесовые ткани. Легко загрязненные ткани и изделия, которые требуется только освежить.
 Куртки	2.5 кг ¹⁾ 1 кг ²⁾	Современная спортивная уличная одежда
Деним	1.5 кг	Одежда из джинсовой ткани.
УльтраСтирка	5 кг	Изделия из хлопка. Программа интенсивной короткой стирки.
ЦветПро	10 кг	Цветной хлопок и синтетика. Специальная низкотемпературная программа для сохранения цветов одежды.
 Шерсть/Шелк	2 кг	Шерсть, пригодная для машинной стирки, а также шерстяные изделия, подлежащие ручной стирке и деликатные ткани.

1) Программа стирки.

2) Программа стирки и этап придания водозащитных свойств.

20. ОХРАНА ОКРУЖАЮЩЕЙ СРЕДЫ

Материалы с символом  следует сдавать на переработку. Положите упаковку в соответствующие контейнеры для сбора вторичного сырья. Принимая участие в переработке старого электробытового оборудования, Вы помогаете защитить окружающую среду и здоровье человека. Не выбрасывайте

вместе с бытовыми отходами бытовую технику, помеченную символом . Прибор следует доставить в место раздельного накопления и сбора отходов потребления или в пункт сбора использованной бытовой техники для последующей утилизации.



Класс энергетической эффективности в Российской Федерации: А

Дата изготовления изделия указана в его серийном номере, где первая цифра номера соответствует последней цифре года изготовления, а вторая и третья цифры – порядковому номеру недели. Например, серийный номер 14512345 означает, что изделие изготовлено на сорок пятой неделе 2021 года.

Изготовитель: Electrolux Appliances AB, St. Göransgatan 143, 105 45 Stockholm, Швеция

Импортер и уполномоченная изготовителем организация:
ООО "Электролюкс Рус", Кожевнический проезд 1, 115114, Москва, тел.: 8-800-444-444-8

Изготовлено в Италии

www.electrolux.com/shop



157031500-A-452019

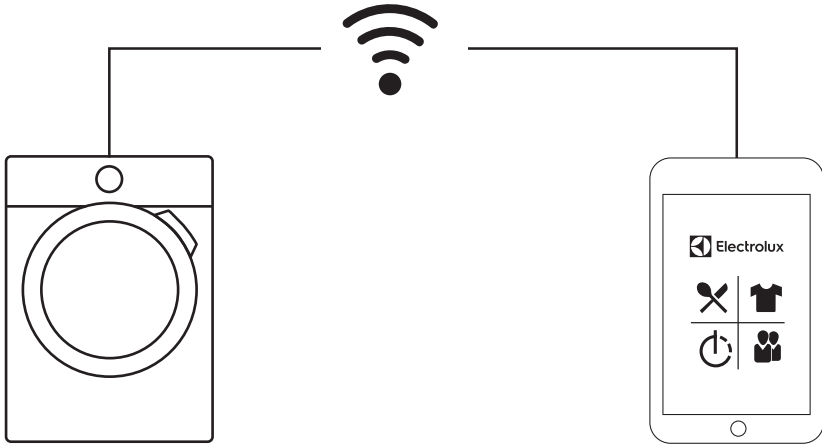

electrolux.com/app



The software included in this product contains copyrighted software that is licensed under the BSD, GPL-2.0, LGPL-2.0, LGPL-2.1, zLib, MIT, ISC, Apache 2.0 and others. It is possible to display the complete copy of the licenses in the Electrolux App that can be downloaded from the corresponding App store from the License menu section. It is possible to download the source code of the open source software used in the product by searching for Wi-Fi Module Software version in NIUX subfolder at the following website: <http://electrolux.opensourcerepository.com>.

