



**КОНДИЦИОНЕРЫ
СПЛИТ-СИСТЕМЫ
СЕРИЯ «BEAUTY» R410a**

РУКОВОДСТВО ПОЛЬЗОВАТЕЛЯ

МОДЕЛИ:

GWHN09JANK3A1B

GWHN09JANK3A2B

GWHN12JBK3A1B

GWHN12JBK3A2B



Пожалуйста, перед началом работы внимательно изучите данное руководство

РУКОВОДСТВО ПОЛЬЗОВАТЕЛЯ

Оборудование соответствует требованиям технического регламента
«О безопасности машин и оборудования»

Установленный срок службы — 7 лет.
Производитель — GREE Electric Appliances, Inc. (Китай)

СОДЕРЖАНИЕ

| | |
|--|----|
| 1. Назначение кондиционера | 2 |
| 2. Меры безопасности | 3 |
| 3. Устройство и составные части | 5 |
| 4. Технические характеристики | 6 |
| 5. Управление кондиционером | 7 |
| 6. Условия эксплуатации кондиционера | 17 |
| 7. Требования при эксплуатации | 18 |
| 8. Уход и техническое обслуживание | 20 |
| 9. Сбои в работе, причины и способы устранения | 22 |
| 10. Транспортировка и хранение | 23 |

1. НАЗНАЧЕНИЕ КОНДИЦИОНЕРА

Кондиционер бытового типа сплит-система предназначен для создания оптимальной температуры воздуха при обеспечении санитарно-гигиенических норм в жилых, общественных и административно-бытовых помещениях.

Кондиционер осуществляет охлаждение, осушение, нагрев (исключение модели работающие только на охлаждение), вентиляцию и очистку воздуха от пыли.

РУКОВОДСТВО ПОЛЬЗОВАТЕЛЯ

2. МЕРЫ БЕЗОПАСНОСТИ

Штепсель питания должен быть плотно вставлен в розетку.

Несоблюдение данного требования может привести к поражению электрическим током, перегреву и возникновению пожара.



Во время работы не вынимайте штепсель питания из розетки. Несоблюдение данного требования может привести к поражению электрическим током или возникновению пожара.

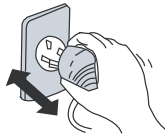

Никогда не наращивайте кабель питания. Это может привести к перегреву и явиться причиной пожара.

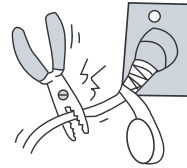

Не применяйте удлинители силовых линий и не используйте розетку для одновременного питания другой электрической аппаратуры. Это может привести к поражению электрическим током и возникновению пожара.



Не эксплуатируйте кондиционер с мокрыми руками.

Это может привести к поражению электрическим током.

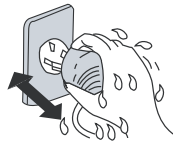

Не вставляйте руки, палки и т.п. в воздухозаборное и воздуховыпускное отверстия. Это может быть опасно.



Не направляйте холодный воздушный поток на людей в течение длительного периода времени. Это может привести к ухудшению физического состояния и проблемам со здоровьем.



При появлении признаков горения или дыма, пожалуйста, отключите электропитание и свяжитесь с центром обслуживания компании GREE.



Не пытайтесь самостоятельно чинить воздушный кондиционер. Это может привести к еще большим неисправностям.



РУКОВОДСТВО ПОЛЬЗОВАТЕЛЯ

МЕРЫ БЕЗОПАСНОСТИ

Не используйте вместо предусмотренного предохранителя «жучки» и прочие подобные устройства. Это может привести к поломкам или пожару.

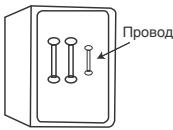

Обязательно вынимайте штепсель из розетки питания в случае длительного простоя кондиционера воздуха.



При проведении чистки необходимо прекратить работу кондиционера и отключить подачу питания.

В противном случае возможно поражение электрическим током.



Не вытаскивайте штепсель питания из розетки, держа за кабель питания.

Это может привести к пожару и поражению электрическим током.



Не размещайте нагревательные приборы рядом с кондиционером воздуха.

Поток воздуха от кондиционера может привести к недостаточной производительности нагревательного прибора.



Не допускайте размещения рядом с блоками горячих смесей и распылителей.

Существует опасность воспламенения.

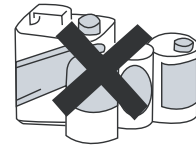

Убедитесь в том, что стойка для установки блока достаточно прочна. В противном случае возможно падение блока, сопровождающееся нанесением травм и т.п.

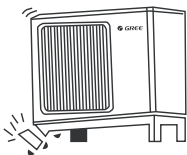

Не облокачивайтесь и не становитесь на верхнюю часть наружного блока.

Падение наружного блока может быть опасным.



Не загромождайте воздухозаборное и воздуховыпускное отверстия наружного и внутреннего блоков.

Это может вызвать падение мощности кондиционера и привести к нарушению его работы.



РУКОВОДСТВО ПОЛЬЗОВАТЕЛЯ

3. УСТРОЙСТВО И СОСТАВНЫЕ ЧАСТИ

Внутренний блок

Выход воздуха

Вход воздуха

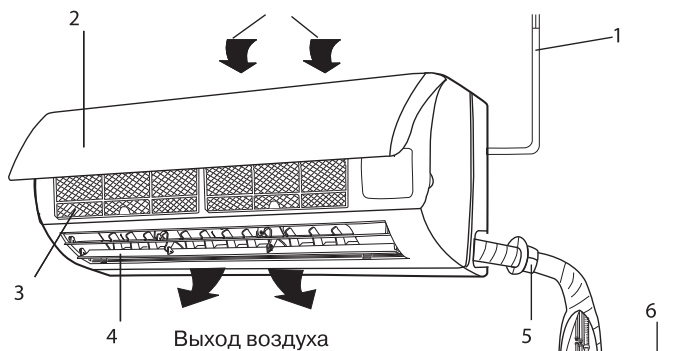

- (1) Шнур питания
- (2) Передняя панель
- (3) Фильтр сетка
- (4) Жалюзи
- (5) Защитное кольцо
- (6) Монтажный скотч
- (7) Монтажный кабель
- (8) Дренажная трубка
- (9) Пульт управления

Наружный блок

Вход воздуха

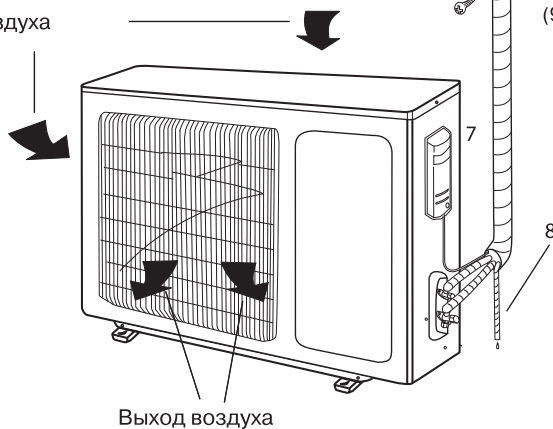

РУКОВОДСТВО ПОЛЬЗОВАТЕЛЯ

4. ТЕХНИЧЕСКИЕ ХАРАКТЕРИСТИКИ

| Обозначение Параметры | в сборе | | *GWHN09 JANK3A1B | *GWHN12JBNK3A1B |
|---|-----------------|---------|------------------------|------------------------|
| | | | GWHN09 JANK3A2B | GWHN12JBNK3A2B |
| | внутренний блок | | GWHN09JANK3A1B/I | GWHN12JBNK3A1B/I |
| | наружный блок | | GWHN09JANK3A2B/I | GWHN12JBNK3A2B/I |
| Производительность | охлаждение | кВт | 2,6 | 3,6 |
| | нагрев | кВт | 2,9 | 3,9 |
| Источник электропитания | | | ~ (220±10%)В, 50 Гц | |
| Номинал. потребляемая мощность | охлаждение | кВт | 0,79 | 1,07 |
| | нагрев | | 0,76 | 1,09 |
| Номинальный ток | охлаждение | А | 5,5 | 5,7 |
| | нагрев | | 5,0 | 5,9 |
| EER/COP | | | 3,3/3,8 | 3,4/3,6 |
| Класс энергопотребления | | | А | А |
| Воздухопроизводительность | | м³/ч | 480 | 520 |
| Уровень шума | внутр. блок | дВ (А) | 23-40 | 25-41 |
| | наружн. блок | | 51 | 52 |
| Тип хладагента | | | R410A | |
| Масса фреона, заправленного в наружном блоке** | | кг | 1,05 | 1,4 |
| Характеристика фреоновой трассы | диаметр труб | жидк. | 1/4" | 1/4" |
| | | газ | 3/8" | 1/2" |
| | длина max | м | 15 | 20 |
| | перепад max | | 10 | 10 |
| Дренажный отвод | | мм | Ø16 (наружн. диаметр) | |
| Дифавтомат*** | номин. ток | А | 15 | 15 |
| Сетевая кабель | | п х мм² | 3×1,0 (к внутр. блоку) | 3×1,0 (к внутр. блоку) |
| Межблочные кабели | | | 5×1,5 | 5×1,5 |
| Габаритные размеры (Ш × В × Г) | внутр. блок | мм | 815×267×168 | 872×283×178 |
| | наружн. блок | | 848×540×320 | 848×540×320 |
| Установочные размеры наружн. блока | | | 540×286 | 540×286 |
| Масса | внутр. блок | кг | 10 | 11 |
| | наружн. блок | | 32 | 40 |
| Рекомендуемый кронштейн для наружного блока фирмы RODIGAS | | | MS-230; MS-253 | MS-230; MS-253 |

* GWHN09(12)JANK3A1B — панель цвета silver, GWHN09(12)JANK3A2B — панель цвета gold.

** Количество фреона указано для трассы длиной не более 5 м, при увеличении длины трассы необходимо дозаправить кондиционер в расчете 30 г фреона на 1 м длины.

*** Ток отсечки не менее 7 In (In — номинальный потребляемый ток), ток утечки не более 30 мА, характеристика отключения «С». Допускается последовательная установка автоматического выключателя УЗО соответствующих номиналов.

В таблице приведены данные для температурных условий в соответствии с ISO 5151-94:

— режим охлаждения внутри 27 °С (DB)/19 °С (WB), снаружи 35 °С (DB)/24 °С (WB)

— режим нагрева внутри 20 °С (DB)/15 °С (WB), снаружи 7 °С (DB)/6 °С (WB)

РУКОВОДСТВО ПОЛЬЗОВАТЕЛЯ

5. УПРАВЛЕНИЕ КОНДИЦИОНЕРОМ

5.1 Пульт управления (Рис. 5.1)

- Для управления кондиционера применяется беспроводной инфракрасный дистанционный пульт.
- При управлении расстояние между пультом и приемником сигнала на внутреннем блоке должно быть не более 10 м. Между пультом и блоком не должно быть предметов, мешающих прохождению сигнала.
- Пульт управления должен находиться на расстоянии не менее 1 м метра от телевизионной и радио аппаратуры.
- Не роняйте и не ударяйте пульт, а также не храните его на прямом солнечном излучении.



Рис. 5.1 Пульт управления







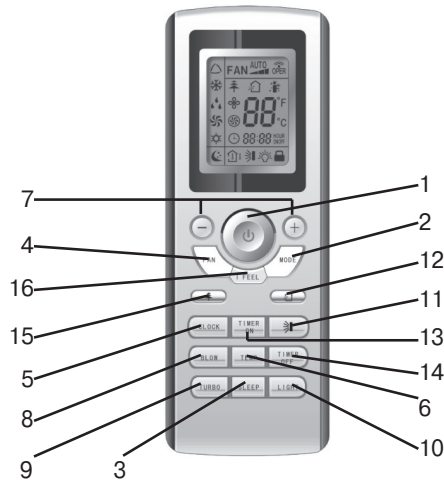



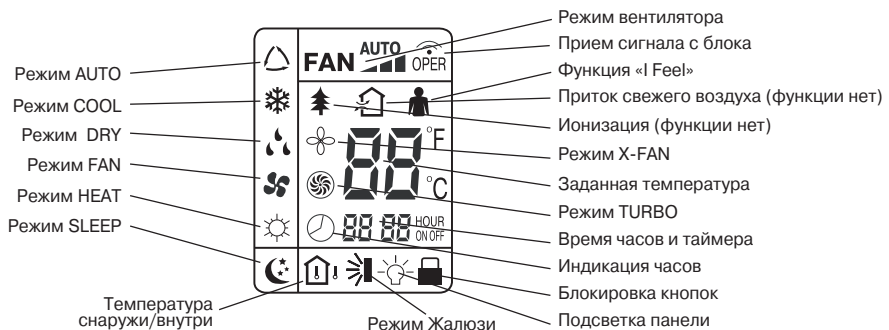





Рис. 5.1.1 Индикация пульта









РУКОВОДСТВО ПОЛЬЗОВАТЕЛЯ

УПРАВЛЕНИЕ КОНДИЦИОНЕРОМ

| Поз. | Наименование кнопки | Комментарии |
|------|------------------------|---|
| 1 | ON/OFF (ВКЛ/ВЫКЛ) | Нажмите кнопку ON/OFF для включения или выключения кондиционера. При включении кондиционера на ЖК- дисплее внутреннего блока знак индикации «  » горит зеленым цветом. |
| 2 | MODE (Режим работы) | Нажатием кнопки выбирается режим работы в следующей последовательности: AUTO (Автоматический), COOL (Охлаждение), DRY (Осушение), Heat (Нагрев), Fan (Вентилятор) На дисплее пульта высвечиваются соответствующие знаки индикации режимов: "  " - AUTO "  " - Heat "  " - Cool "  " - Fan "  " - Dry (В кондиционерах работающих только на холод режим нагрева отсутствует) |
| 3 | SLEEP (Сон) | Попеременным нажатием кнопки включается и выключается функция SLEEP (Сон). На дисплее пульта высвечивается знак "  ". При включенной функции возможна установка режима охлаждения или нагрева. В режимах FAN (Вентилятор) и AUTO функция SLEEP недоступна. Режим SLEEP (Сон) выключается после выключения кондиционера. Подробнее см. раздел 5. |
| 4 | FAN (Вентилятор) | Нажатием кнопки FAN скорость вентилятора меняется в следующей последовательности: Auto- Низкая - Средняя - Высокая На дисплее высвечивается соответствующая индикация скорости вентилятора: Auto; "  " - Низкая; "  " - Средняя; "  " - Высокая В режиме Auto скорость вентилятора задается автоматически в зависимости от температуры окружающего воздуха. |
| 5 | CLOCK (ЧАСЫ) | Нажмите кнопку для установки времени часов, на дисплее начнет мигать знак "  ". На момент мигания знака "  " в течение 5 секунд необходимо начать установку значения времени кнопками " + " и " - ". Если нажать и удерживать кнопку более двух минут, то значение времени будет изменяться каждые 0,5 сек. на 1 значение. После установки времени нажмите кнопку CLOCK повторно для подтверждения. Знак индикации перестанет мигать. Знак индикации "  " высвечивается на дисплее после подачи электропитания. В зоне индикации часов высвечивается текущее время либо значение времени таймера в зависимости от установок. |





РУКОВОДСТВО ПОЛЬЗОВАТЕЛЯ

УПРАВЛЕНИЕ КОНДИЦИОНЕРОМ

| | | |
|----|--------------------------------------|--|
| 6 | TEMP (Температура) | <p>Последовательным нажатием кнопки выбирается режим индикации температуры на ЖК-дисплее внутреннего блока: «» - заданная темп. > «» - темп. внутри помещ. > «» - темп. снаружи помещ.* > отсутствие индикации *индикация темп. снаружи присутствует не во всех моделях. В любом из выбранных режимов кнопками "+" и "-" возможно изменение значение ЗАДАННОЙ температуры.</p> |
| 7 | Кнопки "+" "-" | <p>Нажатием кнопок "+" "-" увеличивается или уменьшается соответственно значение задаваемой температуры воздуха внутри помещения. Если нажать и удерживать одну из кнопок в течение 2 сек. то значение температуры быстро меняется. Значение температуры отображается в градусах Цельсия (°C) или Фаренгейта (°F). Переключение шкалы Цельсия в шкалу Фаренгейта и наоборот осуществляется одновременным нажатием кнопок "-" и "MODE" в режиме OFF. Кнопки служат также для изменения значения времени в режимах CLOCK и TIMER</p> |
| 8 | X-FAN (Самоочистка) | <p>Кнопка функции X-FAN (Самоочистка). Нажатием кнопки X-FAN в режимах COOL (Охлаждение) или DRY (Осушение) включается или выключается функция самоочистки, при этом на дисплее высвечивается знак "". При повторном нажатии кнопки функция выключается и знак "" гаснет. В режимах AUTO, FAN и HEAT функция не включается.</p> |
| 9 | TURBO | <p>Нажатием кнопки включается режим TURBO. При этом в режиме COOL или HEAT вентилятор начинает вращаться с повышенной скоростью относительно имеющихся режимов скоростей. На дисплее высвечивается знак "". При изменении режима скорости вентилятора режим TURBO автоматически выключается.</p> |
| 10 | LIGHT (Подсветка) | <p>При нажатии кнопки включается подсветка панели внутреннего блока. При повторном нажатии подсветка выключается.</p> |
| 11 | Режим качания и угол поворота жалюзи | <p>Каждым нажатием кнопки угол поворота и режим качания жалюзи меняется в следующей последовательности:</p> <div style="text-align: center;">  </div> <p>В режимах  угол поворота для каждого направления потока одинаковый в независимости от направления воздушного потока. Режим качания  включает в себя весь угол обдува. Если нажать на кнопку и удерживать в течение 2 сек. жалюзи начнут качаться, затем если кнопку отпустить положение жалюзи зафиксируется в выбранном положении. Также в режиме покачивания нажатием кнопки более 2 сек. фиксируется необходимый угол поворота жалюзи.</p> |

РУКОВОДСТВО ПОЛЬЗОВАТЕЛЯ

УПРАВЛЕНИЕ КОНДИЦИОНЕРОМ

| | | |
|----|---|--|
| 12 | <p>QUIET</p>  | <p>Режим тихой работы. Кондиционер работает с низкой скоростью через 10 минут после включения. В режиме FAN и DRY функция не работает.</p> |
| 13 | TIMER ON | <p>При нажатии на кнопку TIMER ON устанавливается функция включения кондиционера по таймеру. На дисплее пульта высвечивается время включения кондиционера по таймеру и мигает символ "on". В этот момент кнопками «+» «-» установить время таймера. Каждое нажатие кнопок «+» или «-» увеличивает и уменьшает значение времени таймера на 1 мин. Если нажать и удерживать одну из кнопок «+» или «-», то значение времени будет быстро меняться. После установки времени таймера для подтверждения необходимо нажать кнопку TIMER ON. Для отмены режима еще раз нажмите кнопку TIMER ON.</p> |
| 14 | TIMER OFF | <p>При нажатии на кнопку TIMER OFF устанавливается функция выключения кондиционера по таймеру. Порядок установки аналогичен установке кнопки TIMER ON.</p> |
| 15 | <p>HEALTH</p>  | <p>Последовательным нажатием кнопки включаются функции: ионизация  → приток свежего воздуха  → и одновременная ионизация и приток. Функция ионизации в кондиционере отсутствует.</p> |
| 16 | I FEEL | <p>Нажатием кнопки включается функция I FEEL. При включении данной функции значение заданной температуры окружающего воздуха будет определяться местоположением дистанционного ИК- пульта. Каждые 10 мин. с пульта на внутренний блок посылается сигнал подтверждения. В случае если сигнал не будет получен, кондиционер начинает работать в соответствии с датчиком температуры, установленным во внутреннем блоке.</p> |

5.2 Порядок работы кондиционера в различных режимах

5.2.1 В режиме охлаждения или нагрева кондиционер поддерживает заданную температуру с точностью ± 1 °C.

Если заданная температура в режиме охлаждения выше температуры окружающего воздуха более чем на 1 °C — кондиционер не включится.

Если заданная температура в режиме нагрева ниже температуры окружающего воздуха более чем на 1 °C — кондиционер не включится.

5.2.2 В режиме AUTO температура не регулируется вручную, кондиционер автоматически поддерживает комфортную температуру 23 ± 2 °C. Если температура плюс 20 °C кондиционер автоматически начнет работу в режиме нагрева. При температуре плюс 26 °C кондиционер включится в режим охлаждения.

5.2.3 В режиме осушения (DRY) кондиционер поддерживает заданную температуру с точностью ± 2 °C. Если при включении кондиционера температура в помещении выше заданной более чем на 2 °C, то кондиционер будет работать в режиме охлаждения.

РУКОВОДСТВО ПОЛЬЗОВАТЕЛЯ

УПРАВЛЕНИЕ КОНДИЦИОНЕРОМ

При достижении температуры ниже заданной более чем на 2 °С компрессор и вентилятор наружного блока прекращают работу, вентилятор внутреннего блока вращается с низкой скоростью.

5.2.4 Функция SLEEP (СОН)

5.2.4.1 Функция «SLEEP» («СОН») включается для отдыха или сна.

5.2.4.2 Функция имеет три режима Sleep 1 (☾¹), Sleep 2 (☾²) и Sleep 3 (☾³).

5.2.4.3 Функция Порядок работы кондиционера при включенной функции Sleep 1 в режиме охлаждения или осушения:

Заданная температура автоматически увеличивается на 1 °С после первого часа работы, и на 2 °С после двух часов работы. В течение последующего времени работы заданная температура не изменяется.

5.2.4.4 Порядок работы кондиционера при включенной функции Sleep 2 в режиме охлаждения:

а) Если температура воздуха находится в диапазоне 16–23 °С, то после первого часа работы заданная температура автоматически увеличивается на 1 °С. В течение последующих часов на 3 °С. После 7 часов работы заданная температура снижается на 1 °С и не изменяется в течение последующего времени.

б) Если температура воздуха находится в диапазоне 24–27 °С, то после первого часа работы заданная температура автоматически увеличивается на 1 °С. На 2 °С после двух часов работы. После 7 часов работы заданная температура снижается на 1 °С и не изменяется в течение последующего времени.

в) Если температура воздуха находится в диапазоне 28–29 °С, то после первого часа работы заданная температура автоматически увеличивается на 1 °С. После 7 часов работы заданная температура снижается на 1 °С и не изменяется в течение последующего времени.

г) Если температура воздуха 30 °С, то после 7 часов работы заданная температура уменьшится на 1 °С и не изменяется в течение последующего времени.

5.2.4.5 Порядок работы кондиционера при включенной функции Sleep 2 в режиме нагрева:

а) Если температура воздуха 16 °С то кондиционер работает с заданной температурой.

б) Если температура в диапазоне 17–20 °С, то после первого часа работы заданная температура автоматически понижается на 1 °С далее заданная температура остается без изменений.

в) Если температура в диапазоне 21–27 °С, то после первого часа работы заданная температура автоматически понижается на 1 °С, после двух часов работы на 2 °С, далее заданная температура остается без изменений.

г) Если температура в диапазоне 28–30 °С, то после первого часа работы заданная температура автоматически понижается на 1 °С, после последующих часов работы на 3 °С, далее заданная температура остается без изменений.

5.2.4.6 Порядок работы кондиционера при включенной функции Sleep 3 для режима осушения

В режиме Sleep 3 нажмите и удерживайте кнопку TURBO, загорится надпись «1hour later» (1 час спустя). Начнет мигать зона температуры. Установите кнопками «+» или «-» необходимую температуру, которая будет после первого часа работы в режиме СОН.

Для подтверждения нажмите кнопку TURBO.

5.2.4.6.1 Необходимая температура аналогично может быть установлена для любого часа режима СОН.

В режиме «Сон» функция TIMER не включается.

РУКОВОДСТВО ПОЛЬЗОВАТЕЛЯ

УПРАВЛЕНИЕ КОНДИЦИОНЕРОМ

5.3 Дополнительные функции

5.3.1 Функция X-FAN (Самоочистка)

Функция X-FAN (самоочистка) необходима для удаления влаги с поверхности испарителя и внутренних полостей блока. Удаление влаги предотвращает появление и рост бактерий внутри блока.

При включенной функции самоочистки после выключения кнопкой ON/OFF из режима COOL или DRY вентилятор внутреннего блока вращается на низкой скорости в течение 10 мин. Работу вентилятора в режиме «X-FAN» можно принудительно остановить нажатием кнопки X-FAN.

Если функция отключена, то после выключения кнопкой ON/OFF из режима COOL или DRY вентилятор внутреннего блока работать не будет.

5.3.2 Режим работы кондиционера AUTO

В режиме AUTO кондиционер в зависимости от температуры воздуха в помещении автоматически начинает работать в режиме охлаждения или нагрева, создавая комфортные условия для пользователя

5.3.3 Режим TURBO

В режиме TURBO вентилятор внутреннего блока вращается на сверхвысокой скорости в режиме нагрева или охлаждения, создавая интенсивный воздушный

поток, в результате температура в помещении быстро выходит на заданное значение.

5.3.4 Блокировка кнопок пульта

Если пульт управления находится в состоянии ВКЛ., то при одновременном нажатии кнопок «+» и «-» блокируются все кнопки пульта управления. На дисплее высвечивается знак «». Для снятия блокировки необходимо кнопки «+» и «-» нажать повторно.

5.3.5 Принудительное включение/выключение функции разморозки.

Функция разморозки (DEFROSTING) может быть принудительно выключена или включена. Для этого необходимо в состоянии пульта ВЫКЛ. нажать одновременно кнопки BLOW и MODE. Режим разморозки включится или выключится в зависимости от предыдущего состояния. При включении функции в зоне индикации температуры загорается символ H1.

Если функция включена, то при включении кондиционера в режим нагрева символ H1 будет мигать в течении 5 сек. Если при этом нажать одновременно кнопки «+» и «-», то вместо символа H1 высвечивается заданная температура.

5.3.6 Функция автоматического оттаивания внутреннего блока

В случае, если температура внутри и снаружи помещения низкая, теплообменник внутреннего блока начинает обмерзать. При температуре на теплообменнике 0°C автоматически включается функция автоматического оттаивания. Компрессор и вентиляторы внутреннего и наружного блока останавливаются. На панели внутреннего блока мигает индикатор.

5.3.7 Функция вытяжки воздуха

Функция вытяжки воздуха кондиционером осуществляется при помощи установки HZ03 нажатием кнопки AIR на ПУ.

5.3.7.1 Устройство и принцип работы установки HZ03.

Установка вытяжки воздуха HZ03 (рис. 5.3.1) представляет из себя устройство, состоящее из пластикового корпуса (передняя панель поз. 5 и задняя панель поз. 8), центробежного вентилятора (поз.7), монтажной панели (поз. 9) и воздуховыпускной трубы (поз. 4) с адаптером (поз. 3), корпусом решетки (поз. 2) и гильзой монтажной (поз.1). Электропитание осуществляется через блок питания (поз. 6).

РУКОВОДСТВО ПОЛЬЗОВАТЕЛЯ

УПРАВЛЕНИЕ КОНДИЦИОНЕРОМ

Установка размещается снаружи помещения и представляет собой вытяжное вентиляционное устройство.



Рис. 5.3.1

При нажатии на кнопку AIR на пульте кондиционера начинает работу вентилятор установки, который забирает воздух через заборную решетку (поз. 2) далее по трубе (поз. 4) воздух проходит в корпус установки, состоящий из передней панели (поз. 5) и задней панели (поз. 8) и выводится наружу.

Электропитание и управление установкой осуществляется по кабелю, который подключается к внутреннему блоку.

Подключение кабеля к установке HZ03 осуществляется к клеммнику на плате управления (см. рисунок ниже).

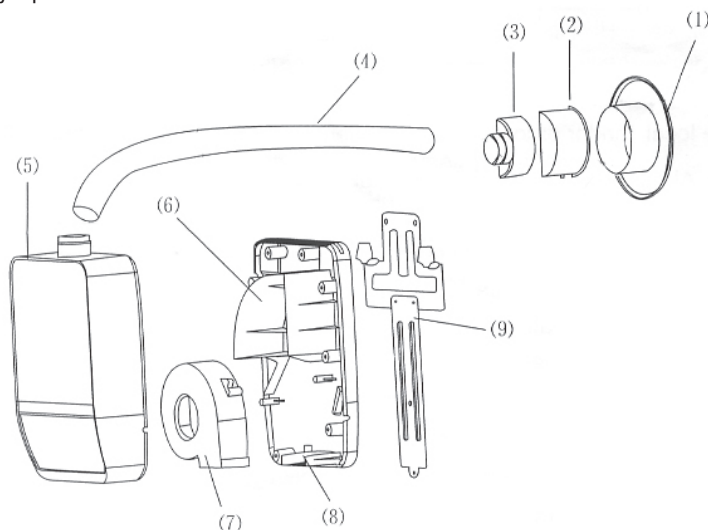
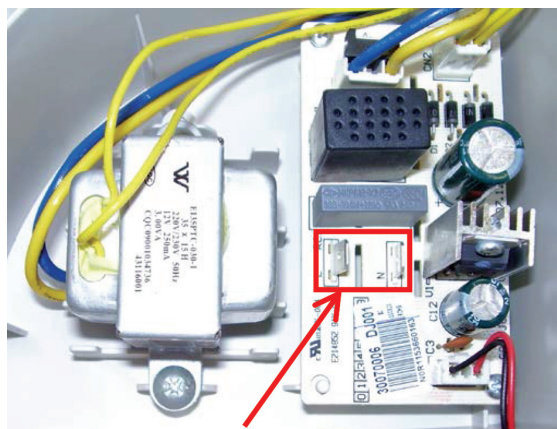

РУКОВОДСТВО ПОЛЬЗОВАТЕЛЯ

УПРАВЛЕНИЕ КОНДИЦИОНЕРОМ

5.3.7.2 Технические характеристики установки HZ03.

| Наименование параметра | Параметр |
|-----------------------------|----------------------|
| Источник электропитания | ~220-240В/50Гц |
| Потребляемая мощность, | 2 Вт |
| Рабочий ток | 0,1 А |
| Расход воздуха | 12 м ³ /ч |
| Габаритные размеры | 190x270x85 мм |
| Уровень шума | 22 дБ(А) |
| Длина воздуховодной трубы | 1,5 м |
| Диаметр воздуховодной трубы | 50 мм |
| Длина кабеля подключения | 3 м |

5.3.7.3 Установка, монтаж и меры безопасности

- При размещении и монтаже приточной установки должны соблюдаться все требования безопасности, распространяемые на кондиционер.
- Расстояние от корпуса до стен и пола должно быть в соответствии с рис. 5.3.2 (а)
- Монтаж установки к стене производится при помощи панели рис. 5.3.2.б)



Рис. 5.3.2 (а, б)

- При монтаже кондиционера в стене помещения сверлится отверстие диаметром 90 мм.
- В отверстие устанавливается гильза поз. 1. проем между стеной и гильзой герметизируется при помощи монтажной пены.

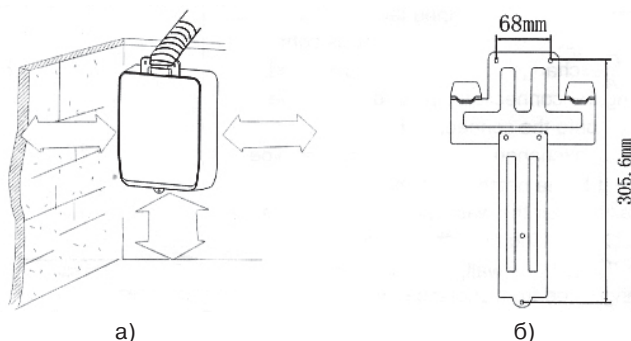

Рис. 5.3.3

РУКОВОДСТВО ПОЛЬЗОВАТЕЛЯ

УПРАВЛЕНИЕ КОНДИЦИОНЕРОМ

- В гильзу устанавливается корпус решетки (поз. 2)
При этом сегмент решетки всасывания воздуха занимает половину монтажного отверстия. Остальная половина используется для проведения межблочной трассы кондиционера.
- В корпус решетки устанавливается адаптер поз. 3 (рис. 5.3.1), в который подключается воздухозаборная труба поз. 4.
- **Внимание!** Нарращивать воздухоотводящую трубу поз. 4 (рис. 5.3.1) не допускается.

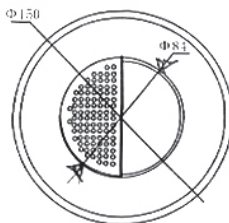
5.4 Порядок управления (Рис. 5.4)

1. После подключения кондиционера сети электропитания нажмите кнопку ON/OFF для включения кондиционера.
2. Кнопкой MODE выберите режим охлаждения COOL или нагрева HEAT.
3. Кнопками "+" "-" установите значение заданной в диапазоне от 16 до 30°C. В режиме AUTO значение температуры устанавливается автоматически и с пульта не задается.
4. Кнопкой FAN установите требуемый режим вращения вентилятора: AUTO FAN (автоматический), LOW-низкая скорость, MID-средняя скорость HIGH- высокая скорость.
5. Кнопкой "☼" установите режим качания жалюзи. Для включения функций SLEEP, TIMER, TURBO, LIGHT нажмите соответствующие кнопки.



Рис. 5.4

5.5 Аварийный выключатель

5.5.1 В случае утери ПДУ или выхода его из строя кондиционер управляется при помощи кнопки переключателя рис. 5.5.

Нажатием кнопки кондиционер включается в автоматический режим.

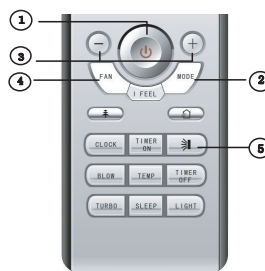
При повторном нажатии кондиционер выключается.



Рис. 5.5

РУКОВОДСТВО ПОЛЬЗОВАТЕЛЯ

УПРАВЛЕНИЕ КОНДИЦИОНЕРОМ

5.6 Замена батареек в пульте управления.

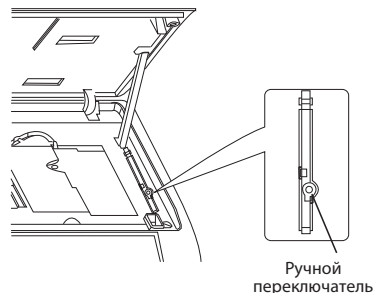
- В пульте управления кондиционера применяются две батарейки 1,5В типа ААА.
- Для извлечения батареек, при замене, необходимо сдвинуть крышку пульта управления в направлении стрелки (см. рисунок 5.5) извлечь батарейки и установить новые.
- Установите крышку пульта на место.
- Не допускается использовать одновременно батарейку выработавшую ресурс и новую, а также батарейки разных типов. Срок службы батареек не более 1 года.
- Если предполагается, что пульт не будет использоваться длительное время необходимо извлечь батарейки.



Рис. 5.6

5.7 Панель индикации на внутреннем блоке.

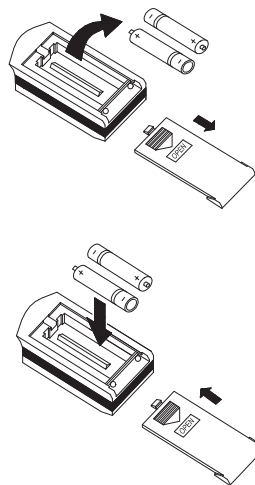

Рис. 5.7

РУКОВОДСТВО ПОЛЬЗОВАТЕЛЯ

6. УСЛОВИЯ ЭКСПЛУАТАЦИИ КОНДИЦИОНЕРА

6.1 Параметры электропитания кондиционера.

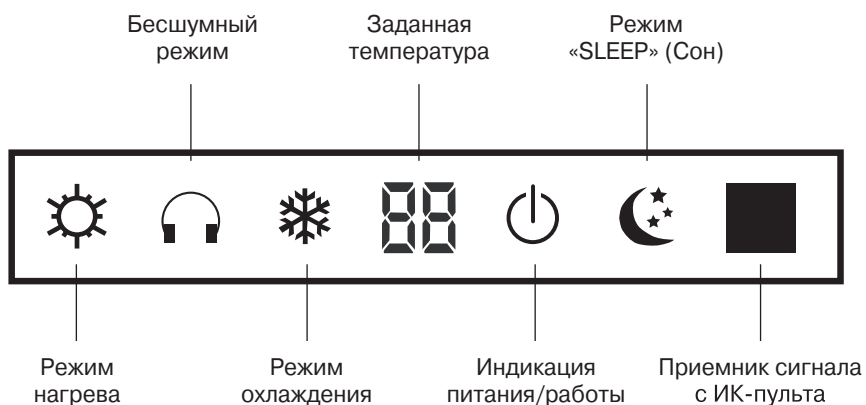
| | |
|---------------|----------|
| Напряжение, В | ~220±10% |
| Частота, Гц | 50±1 |

6.2 В соответствии с требованиями нормативной документации по электробезопасности кондиционер должен быть надежно заземлен и подключаться к сети электропитания в соответствии с требованиями ПУЭ.

6.3 Условия эксплуатации наружного блока для климатического исполнения УХЛ1 и условия эксплуатации для внутреннего блока для климатического исполнения УХЛ4 по ГОСТ 15150-69.

6.4 Температурный диапазон эксплуатации кондиционера:

| Температура воздуха \ Режимы работы | Охлаждение | Обогрев |
|-------------------------------------|----------------|--------------------------|
| Внутри помещения | от 21 до 32 °С | от 20 до 27 °С |
| Снаружи помещения | от 18 до 43 °С | от минус 7 до плюс 24 °С |

6.5 Относительная влажность воздуха в кондиционируемом помещении должна быть не более 80 %. При влажности воздуха более 50% рекомендуется выбирать высокую скорость вращения вентилятора кондиционера.

6.6 Содержание в атмосфере коррозионно-активных агентов в месте установки наружного блока для типа атмосферы I по ГОСТ 15150-69.

6.7 Кондиционер не рекомендуется для эксплуатации в следующих условиях:

- в саунах, транспортных средствах, кораблях
- в помещениях с высокой влажностью, например, ванных комнатах, подвальных помещениях
- в зонах установки высокочастотного оборудования: радиоаппаратуры, сварочных агрегатов, медицинского оборудования
- в сильно загрязненных зонах и зонах с высоким содержанием масла в воздухе
- в зонах с агрессивной атмосферой, например, вблизи серных источников
- в других сложных условиях.

Внимание:

Для улучшения работы кондиционера компания производитель рекомендует Вам не реже одного раза в год проводить Сервисное техническое обслуживание кондиционера.

Заключите договор на Сервисное обслуживание с Авторизованным дилером GREE, продавшим и установившим Ваш кондиционер.

РУКОВОДСТВО ПОЛЬЗОВАТЕЛЯ

7. ТРЕБОВАНИЯ ПРИ ЭКСПЛУАТАЦИИ

- Устанавливайте наиболее приемлемую температуру. Это может предотвратить излишнюю трату энергии.

Поддерживайте температуру в помещении примерно на 5 °C ниже температуры наружного воздуха.



- Направление воздушного потока должно быть правильно выбрано. Жалюзийные заслонки рекомендуется направлять вниз в режиме нагрева, и вверх в режиме охлаждения.

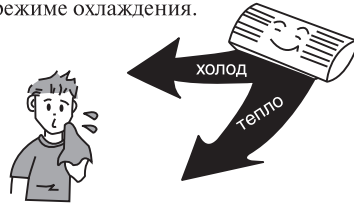

- Во время работы кондиционера не оставляйте на длительное время открытыми окна и двери. Это может привести к снижению эффективности кондиционирования.

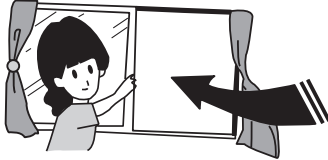

- Прямой воздушный поток не должен быть направлен на животных или растения (интерьер). Это может нанести им вред.

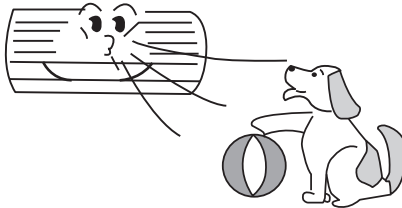

- Попадание воды на воздушный кондиционер может привести к поражению электрическим током и нарушению работы устройства.

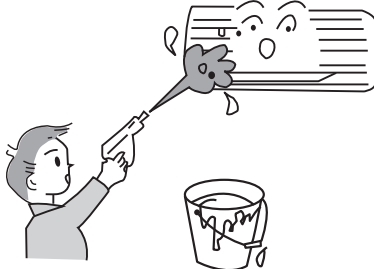

- Блок должен быть заземлен. Не соединяйте провод заземления с газовыми и водными трубами, молниеотводами и заземлением телефонных линий.



- Кондиционер должен питаться стабильным однофазным напряжением $220 \pm 10\%$ В. В противном случае компрессор будет сильно вибрировать, разрушая холодильную систему.

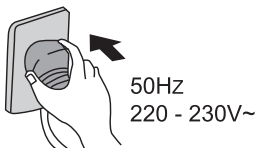

- Не используйте кондиционер воздуха не по назначению, например, для сушки одежды, хранения продуктов и т.п.

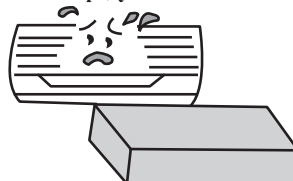

РУКОВОДСТВО ПОЛЬЗОВАТЕЛЯ

ТРЕБОВАНИЯ ПРИ ЭКСПЛУАТАЦИИ

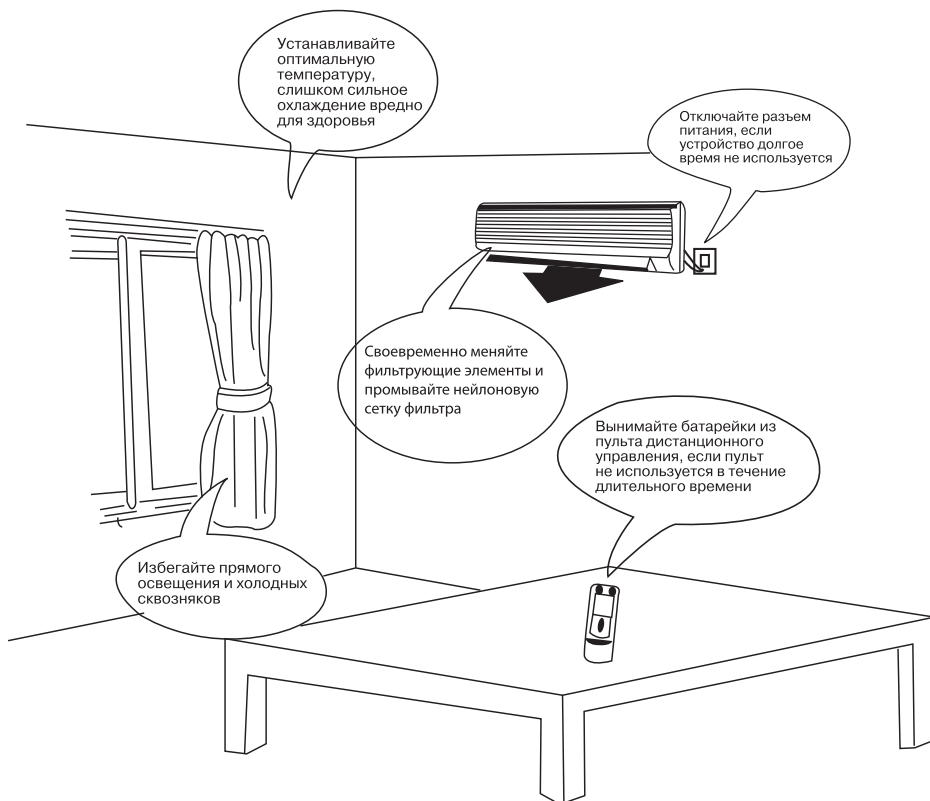

РУКОВОДСТВО ПОЛЬЗОВАТЕЛЯ

8. УХОД И ТЕХНИЧЕСКОЕ ОБСЛУЖИВАНИЕ

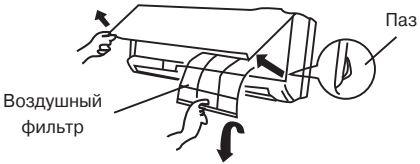

ВНИМАНИЕ

- Перед началом технического обслуживания отключите подачу питания и извлеките из розетки штепсель.
- Не опрыскивайте в целях очистки внутренний и наружный блоки водой.
- Протирайте блоки мягкой сухой тряпкой или ветошью, слегка смоченной водой или моющим средством.

| Очистка внешней панели | |
|---|--|
| 1. Потяните панель в направлении стрелок для снятия внешней панели с блока. |  |
| 2. Промывка. Протрите панель мягкой тряпкой, слегка смоченной водой или моющим средством, после чего высушите панель в темном месте. ПРИМЕЧАНИЕ: Никогда не используйте для промывки панели воду температурой выше 45° С, т.к. это может привести к деформации панели или ее обесцвечиванию. |  |
| 3. Установка внешней панели. Закройте и закрепите внешнюю панель. |  |
| Очистка воздушных фильтров (Рекомендуется проводить раз в три недели) | |
| 1. Откройте внешнюю панель, возьмитесь за ярлычок воздушного фильтра и, слегка приподняв его, извлеките фильтр. |  |
| 2. Очистка. Для очистки фильтров от налипшей грязи Вы можете воспользоваться пылесосом или промыть фильтры водой, после чего высушить их в темном месте. ПРИМЕЧАНИЕ: Никогда не используйте для промывки фильтров воду температурой выше 45°С, т.к. это может привести к деформации или обесцвечиванию. |  |

РУКОВОДСТВО ПОЛЬЗОВАТЕЛЯ

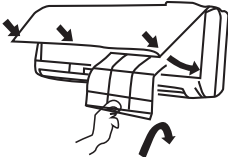

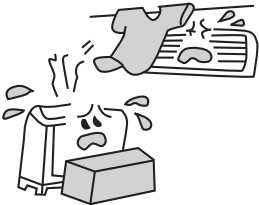
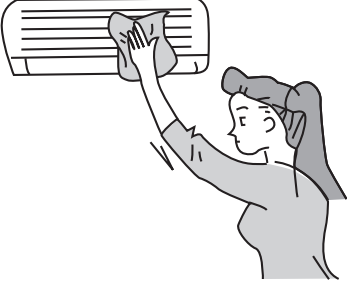



УХОД И ТЕХНИЧЕСКОЕ ОБСЛУЖИВАНИЕ

| | |
|---|---|
| <p>3. Установка фильтров на место. Вставьте фильтры на место так, чтобы надпись «FRONT» (ЛИЦЕВАЯ СТОРОНА) была обращена на Вас.</p> |  |
| <p>Замена воздухоочистителя. • Рекомендуется производить каждые шесть месяцев; запасные фильтры могут быть приобретены в центре обслуживания GREE.</p> | |
| <p>1. Извлеките воздушные фильтры.</p> | <p>(См. пункт первый «Очистка воздушных фильтров»)</p> |
| <p>2. Замена воздухоочистителя. Извлеките воздухоочистительные фильтры и поместите новые фильтры в кассету для фильтров.</p> | <p>Воздухоочиститель</p>  <p>ПРИМЕЧАНИЕ: Будьте осторожны, берегите руки у заостренных поверхностей.</p> |
| <p>3. Вставьте фильтры на место.</p> | <p>(См. пункт третий «Очистка воздушных фильтров»)</p> |
| <p>Подготовка к работе</p> | |
| <p>1. Убедитесь в том, что воздуховыпускное и воздухоприемное отверстия ничем не закрыты. 2. Убедитесь в правильности подключения провода заземления. 3. При необходимости замените фильтры. 4. В случае необходимости смените батарейки.</p> |  |
| <p>Обслуживание после применения</p> | |
| <p>1. Отключите напряжение питания. 2. Очистите фильтры и другие элементы. 3. Удалите пыль с внешнего блока. 4. Подкрасьте заржавевшие участки на наружном блоке для предотвращения разрастания ржавчины.</p> |  |

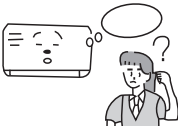
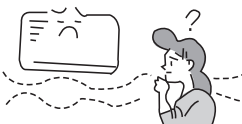
РУКОВОДСТВО ПОЛЬЗОВАТЕЛЯ

9. СБОИ В РАБОТЕ, ПРИЧИНЫ И СПОСОБЫ УСТРАНЕНИЯ

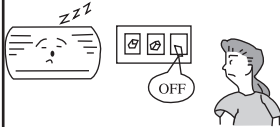
В случае возникновения неисправности прежде чем обращаться в сервисный центр проверьте:

| Отклонение в работе | | Причина |
|---|--|--|
|  | При возобновлении работы кондиционера внутренний блок работает не сразу. | При возобновлении работы после остановки кондиционер не работает приблизительно 3 минуты в целях самозащиты. |
|  | После начала функционирования в области воздуховыпускного отверстия ощущается необычный запах. | Это вызвано проникновением в кондиционер запахов из помещения. |
|  | Во время работы слышен звук каплюющей воды. | Это вызвано перетеканием хладагента внутри блока |
|  | Во время охлаждения появляется туман. | Дымка (туман) вызвана ускоренным охлаждением воздуха в помещении холодным потоком воздуха из кондиционера. |
|  | В начале работы или после остановки кондиционера слышен скрип. | Это вызвано деформацией пластмассы в результате изменения температуры. |
|  | Кондиционер воздуха не работает. | <ul style="list-style-type: none"> Не было ли выключено питание? Нет ли потери контакта в электропроводке? Не сработал ли переключатель защиты от токовой утечки? Не выходит ли напряжение питания за пределы 206-244 В? Не работает ли ТАЙМЕР? |
|  | Не хватает мощности охлаждения (нагрева). | <ul style="list-style-type: none"> Правильно ли произведена УСТАНОВКА ТЕМПЕРАТУРЫ? Нет ли препятствий потоку воздуха у входного и выходного отверстий? Не загрязнены ли фильтры? Не установлена ли малая скорость вращения вентилятора внутреннего блока? Не находятся ли в помещении другие тепловые источники? |
|  | Кондиционер не управляется с помощью пульта дистанционного управления. | <ul style="list-style-type: none"> Не находится ли пульт дистанционного управления на удалении от внутреннего блока, превышающем эффективное расстояние? Замените неисправные батарейки или пульт дистанционного управления. Нет ли препятствий для прохождения сигнала между пультом дистанционного управления и приемником сигнала? |

РУКОВОДСТВО ПОЛЬЗОВАТЕЛЯ

СБОИ В РАБОТЕ, ПРИЧИНЫ И СПОСОБЫ УСТРАНЕНИЯ

Немедленно прекратите все операции, выньте сетевой шнур из розетки питания и свяжитесь с представителем GREE в следующих ситуациях.



- Во время работы раздается подозрительный звук.
- Часто перегорает предохранитель или срабатывает автоматический выключатель
- Попадание в кондиционер посторонних предметов или воды.
- Перегрев электрических проводов и штепселя питания.
- Резкий неприятный запах из воздуховыпускного отверстия во время работы.

10. ТРАНСПОРТИРОВКА И ХРАНЕНИЕ

10.1 Кондиционеры должны транспортироваться и храниться в упакованном виде. Упакованные кондиционеры могут транспортироваться любым видом крытого транспорта.

10.2 Упаковки с кондиционерами должны храниться в закрытых помещениях при температуре от минус 30 до плюс 40 °С.

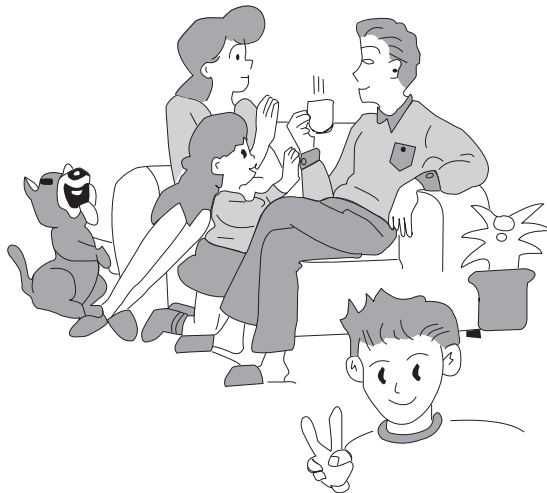



www.gree-air.ru

