

CANDY

МИКРОВОЛНОВАЯ ПЕЧЬ

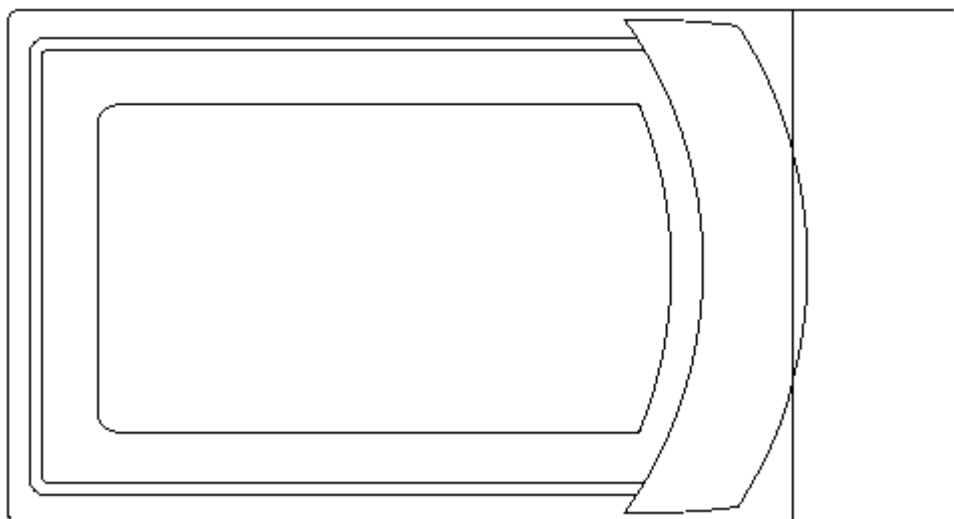

Руководство пользователя

Перед тем как установить микроволновую печь и начать ею пользоваться, внимательно прочтите данное руководство. Запишите ниже СЕРИЙНЫЙ НОМЕР (SERIAL NO.) изделия, указанный в паспортной табличке, закрепленной на вашей микроволновой печи, и сохраните данное руководство для последующего использования.

МЕРЫ ПРЕДОСТОРОЖНОСТИ, КОТОРЫЕ НЕОБХОДИМО СОБЛЮДАТЬ, ЧТОБЫ ИСКЛЮЧИТЬ ОПАСНОСТЬ ПОДВЕРГНУТЬСЯ ВОЗДЕЙСТВИЮ МИКРОВОЛНОВОГО ИЗЛУЧЕНИЯ

1. Не пытайтесь включать микроволновую печь с открытой дверцей, так как это может привести к тому, что вы подвергнетесь воздействию вредного для здоровья микроволнового излучения. Не отключайте защитные блокировки.
2. Не помещайте никакие предметы между дверцей и передней панелью микроволновой печи, и не допускайте скапливания грязи или остатков чистящих средств на уплотняемых поверхностях.
3. Запрещается пользоваться неисправной микроволновой печью. Очень важно, чтобы дверца микроволновой печи плотно закрывалась, и чтобы не было повреждений на:
 - a. дверце (деформирована),
 - b. петлях и защелках (сломаны или неплотно закреплены),
 - c. уплотнительных прокладках дверцы и уплотняемых поверхностях.
4. Регулировки и ремонт микроволновой печи должны выполняться только квалифицированным персоналом, занимающимся техническим обслуживанием.

СОДЕРЖАНИЕ

МЕРЫ ПРЕДОСТОРОЖНОСТИ, КОТОРЫЕ НЕОБХОДИМО СОБЛЮДАТЬ, ЧТОБЫ ИСКЛЮЧИТЬ ОПАСНОСТЬ ПОДВЕРГНУТЬСЯ ВОЗДЕЙСТВИЮ МИКРОВОЛНОВОГО ИЗЛУЧЕНИЯ	1
ВАЖНЫЕ ИНСТРУКЦИИ ПО ТЕХНИКЕ БЕЗОПАСНОСТИ	2
ТЕХНИЧЕСКИЕ ХАРАКТЕРИСТИКИ	3
УСТАНОВКА	3
РАДИОПОМЕХИ	4
ОБЩИЕ ПРИНЦИПЫ ПРИГОТОВЛЕНИЯ ПИЩИ В МИКРОВОЛНОВОЙ ПЕЧИ	4
ИНСТРУКЦИИ ПО ВЫПОЛНЕНИЮ ЗАЗЕМЛЕНИЯ	4
ПРЕЖДЕ ЧЕМ ОБРАТИТЬСЯ ЗА ПОМОЩЬЮ В СЕРВИСНУЮ СЛУЖБУ	5
ПОСУДА ДЛЯ ПРИГОТОВЛЕНИЯ ПИЩИ В МИКРОВОЛНОВОЙ ПЕЧИ	6
КОМПОНЕНТЫ МИКРОВОЛНОВОЙ ПЕЧИ	7
ПАНЕЛЬ УПРАВЛЕНИЯ	7
ПЕРЕКЛЮЧАТЕЛЬ МОЩНОСТИ/РЕЖИМОВ	7
РУЧКА УПРАВЛЕНИЯ ТАЙМЕРА	7
ПРИГОТОВЛЕНИЕ ПИЩИ В РЕЖИМЕ МИКРОВОЛНОВОГО НАГРЕВА	7
ГРИЛЬ	8
ПРИГОТОВЛЕНИЕ ПИЩИ В КОМБИНИРОВАННОМ РЕЖИМЕ	8
ЭКСПЛУАТАЦИЯ	9
ЧИСТКА И УХОД	9

ВАЖНЫЕ ИНСТРУКЦИИ ПО ТЕХНИКЕ БЕЗОПАСНОСТИ

При использовании данного электроприбора нужно соблюдать основные меры предосторожности, включая следующее:

ПРЕДУПРЕЖДЕНИЕ: Чтобы снизить опасность получения ожогов, поражения электрическим током, возникновения пожара, получения травмы, или облучения микроволновым излучением во время эксплуатации микроволновой печи, необходимо строго соблюдать приведенные ниже правила техники безопасности.

1. Перед тем как начать пользоваться электроприбором внимательно прочтите все инструкции.
2. Используйте данный электроприбор только по его прямому назначению, как описано в настоящем руководстве. Не нагревайте в микроволновой печи коррозирующие химические реактивы и их пары. Данная микроволновая печь предназначена исключительно для приготовления пищи, и не предназначена для промышленных или лабораторных применений.
3. Не включайте пустую микроволновую печь.
4. Не пользуйтесь микроволновой печью с поврежденным сетевым шнуром или вилок. Не пользуйтесь микроволновой печью, если она не работает должным образом, или если она была повреждена в результате падения. В случае повреждения сетевого шнура шнур должен быть заменен производителем микроволновой печи или утвержденным им специалистом, или специалистом, имеющим достаточную квалификацию для выполнения этой работы. Невыполнение этого требования может привести к возникновению опасных ситуаций.
5. **ПРЕДУПРЕЖДЕНИЕ:** Дети могут пользоваться микроволновой печью самостоятельно только в том случае, если они получили соответствующие инструкции и способны пользоваться микроволновой печью безопасно, а также, если они понимают, какие опасности могут возникнуть при неправильном использовании печи.
6. **ПРЕДУПРЕЖДЕНИЕ:** Когда микроволновая печь работает в режиме комбинированного нагрева, она нагревается до высокой температуры. Поэтому дети могут пользоваться печью в этом режиме только под наблюдением взрослых.
7. Чтобы уменьшить опасность возгорания в камере микроволновой печи:
 - ❖ При нагревании пищи в пластиковом или бумажном контейнере периодически проверяйте возможность возгорания внутри печи.
 - ❖ Перед тем как поместить в микроволновую печь пластиковый или бумажный пакет, снимите с него проволочные завязки.
 - ❖ Если вы заметите внутри микроволновой печи дым, выключите печь или отсоедините вилку сетевого шнура печи от электрической розетки. Не открывайте дверцу микроволновой печи, иначе внутри печи может возникнуть пламя.
 - ❖ Не используйте микроволновую печь в качестве шкафа для хранения. Не оставляйте внутри неработающей микроволновой печи бумажные изделия, кухонную посуду и пищевые продукты.
8. **ПРЕДУПРЕЖДЕНИЕ:** Жидкости и другая пища не должны нагреваться в закрытых или в герметичных контейнерах, так как такие контейнеры могут взрываться.
9. При разогревании напитков может произойти задержанное взрывное закипание жидкости. Поэтому будьте осторожны при выполнении манипуляций с контейнером.
10. Не жарьте пищу в микроволновой печи. Горячее масло может повредить детали микроволновой печи и посуду, а также может вызвать ожоги на коже.
11. Не нагревайте в микроволновой печи яйца в скорлупе и вареные яйца в скорлупе, так как яйца могут взорваться даже после прекращения микроволнового нагрева.
12. Перед приготовлением в микроволновой печи прокалывайте шкурку таких продуктов как картофель, который приготавливается "в мундире", яблоки, или каштаны.
13. После подогревания детского питания хорошо перемешайте или взболтайте его для того, чтобы тепло равномерно распределилось в продукте. Проверьте температуру пищи перед тем, как дать ее ребенку, чтобы избежать ожогов.

14. Кухонная посуда может нагреваться до высокой температуры вследствие переноса тепла от нагреваемой пищи. Пользуйтесь прихватками.
15. Проверьте, что посуда подходит для использования в микроволновой печи.
16. ПРЕДУПРЕЖДЕНИЕ: В целях безопасности, обслуживание или ремонт микроволновой печи, при котором выполняется снятие панелей, обеспечивающих защиту от микроволнового излучения, должен выполняться только квалифицированным специалистом.
17. Данное изделие является оборудованием Группы 2 Класса В ISM (промышленное, научное, и медицинское оборудование). В Группу 2 входит все оборудование ISM, которое преднамеренно генерирует и/или использует электромагнитное излучение для обработки материалов, а также оборудование для электроэрозионной обработки. Оборудование Класса В – это оборудование, которое может использоваться для бытовых применений и применений с подключением к электросети низкого напряжения, которое используется в жилых домах.
18. Данный бытовой электроприбор не предназначен для использования лицами (включая детей) с нарушенными физическими или умственными способностями, а также лицами, не обладающими достаточным опытом и знаниями. Использование электроприбора такими лицами допускается только под присмотром лица, несущего ответственность за их безопасность.
19. Не позволяйте детям играть с микроволновой печью.

ТЕХНИЧЕСКИЕ ХАРАКТЕРИСТИКИ* (CMW 20D W)

Потребляемая мощность:	230 В - 240 В~/50 Гц, 1200 Вт (микроволновый нагрев)
	800 Вт
Номинальная выходная мощность (микроволновый нагрев):	800 Вт
Частота микроволнового излучения:	2450 МГц
Уровни мощности	5
Предустановленные рецепты	8
Внешние размеры:	461*375*280
Размеры камеры микроволновой печи:	295*315*218
Внутренний объем микроволновой печи:	20л
Однородность приготовления пищи:	Система поворотного стола 245 mm
Вес нетто:	Приблизительно 11.4 кг

УСТАНОВКА

1. Проверьте, что с внутренней стороны дверцы удалены все упаковочные материалы.
2. ПРЕДУПРЕЖДЕНИЕ: Проверьте, не имеет ли микроволновая печь дефектов, таких как, например, перекошенная или погнутая дверца, поврежденные уплотнительные прокладки дверцы и уплотняемые поверхности, поломанные или неплотно закрепленные петли и защелки, вмятины внутри камеры микроволновой печи или на дверце. Если замечены какие-либо дефекты, не включайте микроволновую печь, а свяжитесь с сервисным центром.
3. Данная микроволновая печь должна устанавливаться на ровной, устойчивой поверхности, которая должна быть способна выдерживать нагрузку печи с самыми тяжелыми загруженными в нее продуктами, которые могут приготавливаться в микроволновой печи.
4. Не устанавливайте микроволновую печь в местах с высокой температурой, и в местах с высокой влажностью, а также поблизости от горючих материалов.

5. Для обеспечения нормальной работы микроволновой печи вокруг нее должно обеспечиваться прохождение потока воздуха. Необходимо, чтобы вокруг печи были следующие свободные пространства: 20 см над печью, 10 см сзади печи, и 5 см по обеим сторонам печи. Не загораживайте и не закрывайте вентиляционные отверстия в корпусе печи. Не снимайте с печи ножки.
6. Не включайте печь без установленного в нее стеклянного подноса, роликового кольца, и приводного вала поворотного стола.
7. Проверьте, что сетевой шнур микроволновой печи не имеет повреждений, не проходит под печью, и не соприкасается с горячими поверхностями и с острыми краями.
8. Должен обеспечиваться удобный доступ к электрической розетке, от которой запитывается микроволновая печь. Это необходимо для того, чтобы можно было быстро отсоединить печь от электросети в аварийной ситуации.
9. Не пользуйтесь микроволновой печью на открытом воздухе.

РАДИОПОМЕХИ

При работе микроволновой печи могут создаваться радиопомехи, нарушающие нормальную работу вашего радиоприемника, телевизора или другого оборудования.

Если при работе микроволновой печи создаются радиопомехи, то их влияние на работу другого оборудования может быть снижено с помощью принятия следующих мер:

1. Очистите дверцу и уплотняемые поверхности микроволновой печи.
2. Измените ориентацию приемной антенны радиоприемника или телевизора.
3. Измените положение микроволновой печи относительно радиоприемника или телевизора.
4. Переместите микроволновую печь подальше от радиоприемника или телевизора.
5. Подключите вилку шнура питания микроволновой печи к электрической розетке, которая запитывается от другой ветви линии электропитания.

ОБЩИЕ ПРИНЦИПЫ ПРИГОТОВЛЕНИЯ ПИЩИ В МИКРОВОЛНОВОЙ ПЕЧИ

1. Правильно расположите пищу. Самые толстые части продуктов должны располагаться на периферии блюда.
2. Следите за временем приготовления пищи. Готовьте пищу в течение указанного минимального времени, и увеличивайте время приготовления пищи по мере необходимости. Пища, подвергнутая слишком сильной тепловой обработке, может задымиться и загореться.
3. Готовьте пищу в посуде с закрытой крышкой, это предотвратит разбрызгивание пищи и обеспечит равномерное приготовление пищи.
4. В процессе приготовления такой пищи, как курица или гамбургеры, переверните пищу один раз. Это позволит сократить время приготовления пищи. Крупные куски мяса должны переворачиваться во время приготовления не менее одного раза.
5. При приготовлении такой пищи, как мясные шарики, переложите их в середине цикла приготовления сверху вниз или из центра блюда на край блюда.

ИНСТРУКЦИИ ПО ВЫПОЛНЕНИЮ ЗАЗЕМЛЕНИЯ

Данный электроприбор должен быть заземлен. Данная микроволновая печь снабжена сетевым шнуром, имеющим провод заземления, который подсоединен к вилке сетевого шнура. В случае пробоя на корпус защитное заземление обеспечивает отвод электрического тока на землю, и, таким образом, уменьшает опасность поражения электрическим током. Рекомендуется

подключать микроволновую печь к отдельной ветви линии электропитания. Использование электрического напряжения сопряжено с опасностью возникновения пожара или повреждения микроволновой печи.

ПРЕДУПРЕЖДЕНИЕ: Неправильно выполненное заземление может привести к поражению электрическим током.

Примечание:

1. Если у вас возникнут какие-либо сомнения по поводу правильности выполнения заземления или подключения электропитания, обратитесь за помощью к квалифицированному электрику или специалисту по техническому обслуживанию.
2. Производитель данного изделия и торговая организация, в которой вы его приобрели, не принимает никаких претензий по поводу повреждения микроволновой печи или травм, полученных из-за неправильно выполненного подключения электропитания.

Проводники сетевого шнура имеют следующий цветовой код:

Желто-зеленый = ЗЕМЛЯ

Синий = НЕЙТРАЛЬ

Коричневый = ФАЗА

ПРЕЖДЕ ЧЕМ ОБРАТИТЬСЯ ЗА ПОМОЩЬЮ В СЕРВИСНУЮ СЛУЖБУ

Если микроволновая печь не работает:

1. Проверьте, что вилка сетевого шнура микроволновой печи плотно вставлена в электрическую розетку. Если это не так, выньте вилку из розетки, подождите 10 с, и снова плотно вставьте вилку в розетку.
2. Проверьте, не перегорела ли плавкая вставка, и не сработал ли автоматический выключатель, расположенный на распределительном электрощите. Если все нормально, проверьте, есть ли напряжение в электрической розетке с помощью подсоединения к ней другого электроприбора.
3. Проверьте, что на передней панели правильно установлена программа, и что установлен таймер.
4. Проверьте, что дверца микроволновой печи плотно закрыта, и концевой выключатель защитной блокировки нажат. В противном случае микроволновая энергия не будет поступать в печь.

ЕСЛИ НИ ОДНА ИЗ ОПИСАННЫХ ВЫШЕ ПРОВЕРОК НЕ ПОЗВОЛИЛА РЕШИТЬ ПРОБЛЕМУ, ОБРАТИТЕСЬ ЗА ПОМОЩЬЮ К КВАЛИФИЦИРОВАННОМУ СПЕЦИАЛИСТУ. НЕ ПЫТАЙТЕСЬ ОТРЕГУЛИРОВАТЬ ИЛИ ОТРЕМОНТИРОВАТЬ ПЕЧЬ САМОСТОЯТЕЛЬНО.

СЕРИЙНЫЙ НОМЕР ИЗДЕЛИЯ. Где его найти?

При контакте с сервисной службой необходимо указать кодовый номер изделия и его серийный номер (16-значный код, который начинается с цифры 3). Этот код можно найти в гарантийном талоне или в паспортной табличке, закрепленной на изделии.

Это позволит избежать лишних вызовов специалиста, и (что очень важно) позволит сэкономить деньги.

ПОСУДА ДЛЯ ПРИГОТОВЛЕНИЯ ПИЩИ В МИКРОВОЛНОВОЙ ПЕЧИ

1. Идеальным материалом для посуды, которая может использоваться в микроволновой печи, является такой материал, который не задерживает микроволновое излучение. Контейнер, изготовленный из такого материала, свободно пропускает микроволновую энергию, и поэтому нагревается только приготавливаемая пища.
2. Микроволновое излучение не может проходить сквозь металл, поэтому металлическая посуда или блюда с металлической отделкой не должны использоваться для приготовления пищи в микроволновой печи.
3. При приготовлении пищи в микроволновой печи не пользуйтесь бумагой, изготовленной из бумажных отходов, так как такая бумага может содержать мелкие частички металла, и это может быть причиной искрения и/или возгорания.
4. Лучше использовать круглые или овальные блюда, а не квадратные или прямоугольные контейнеры, так как пища в углах таких контейнеров будет подвергаться слишком сильной тепловой обработке.
5. Для предотвращения слишком сильной тепловой обработки открытых участков пищи, их можно закрывать тонкими полосками алюминиевой фольги. Но при этом не должно использоваться слишком много алюминиевой фольги, и расстояние между фольгой и стенками камеры печи должно быть не меньше 2,5 см.

Ниже представлены общие рекомендации, которые помогут вам правильно выбрать посуду для приготовления пищи в микроволновой печи.

ПОСУДА	МИКРОВОЛНОВЫЙ НАГРЕВ	ГРИЛЬ	КОМБИНИРОВАННЫЙ НАГРЕВ
Термостойкое стекло	Да	Да	Да
Нетермостойкое стекло	Нет	Нет	Нет
Термостойкая керамика	Да	Да	Да
Тарелка из пластмассы, безопасной с точки зрения использования в микроволновой печи	Да	Нет	Нет
Кухонная бумага	Да	Нет	Нет
Металлический противень	Нет	Да	Нет
Металлическая решетка	Нет	Да	Нет
Алюминиевая фольга и контейнеры из алюминиевой фольги	Нет	Да	Нет

КОМПОНЕНТЫ МИКРОВОЛНОВОЙ ПЕЧИ

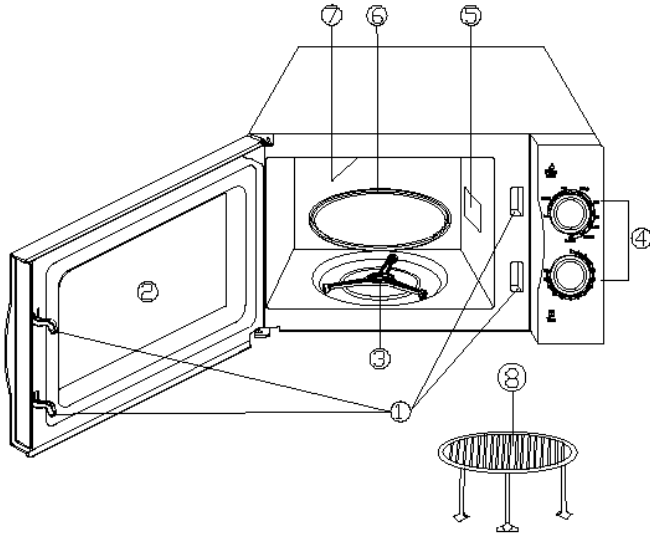

1. Система защитной блокировки дверцы
2. Окно печи
3. Роликовое кольцо
4. Панель управления
5. Волновод
6. Стеклоподнос
7. Нагреватель гриля* (для моделей с грилем)
8. Металлическая решетка

ПАНЕЛЬ УПРАВЛЕНИЯ

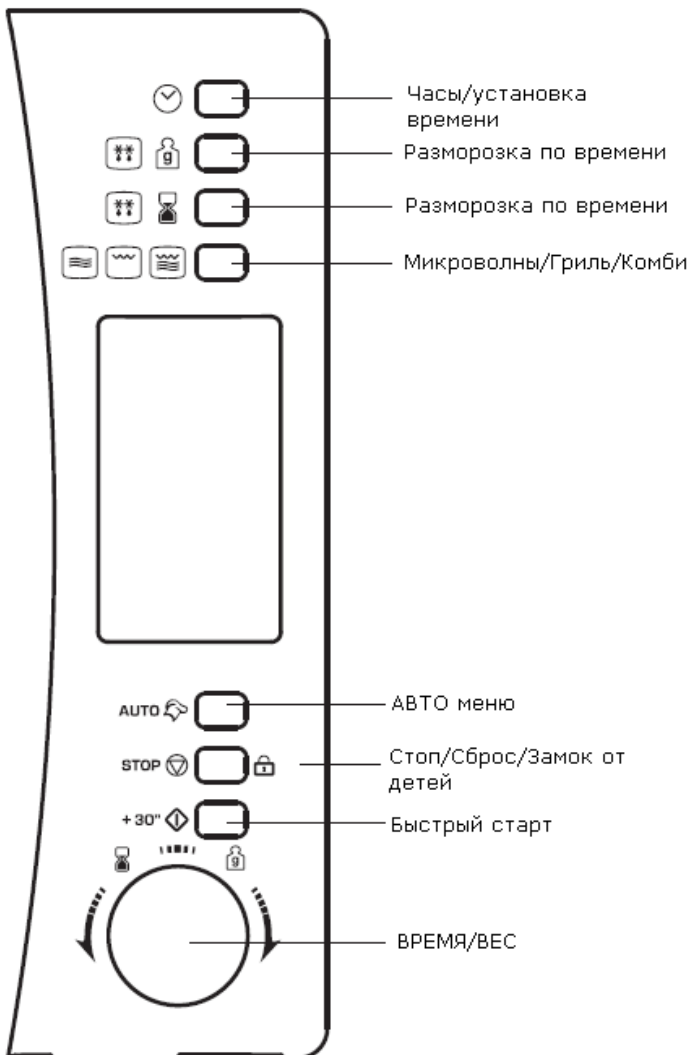

* для некоторых моделей

ІНСТРУКЦІЯ З ЕКСПЛУАТАЦІЇ

Для задоволення Ваших вимог у приготуванні в цій мікрохвильовій печі використовується найсучасніше електронне керування для налаштування параметрів.

1. Установлення годинника

Коли мікрохвильову піч підключено до розетки, на дисплеї висвітлиться «0:00» та пролунає звуковий сигнал.

1) Натисніть кнопку «**CLOCK/PRE-SET**» для вибору 12-годинного або 24-годинного режиму.



2) Поверніть поворотний регулятор «» для встановлення часу в годинах, що має бути в межах 0--23 (24-годинний режим) або 0--12 (12-годинний режим).



3) Натисніть кнопку «**CLOCK/PRE-SET**» та індикатор хвилин буде мерехтіти.



4) Поверніть «» для встановлення часу в хвилинах, що має бути в межах 0--59.



5) Натисніть кнопку «**CLOCK/PRE-SET**» для завершення встановлення часу. Почне мерехтіти позначка «:».



Примітка: 1) Якщо час не встановлено, функція годинника не буде працювати в робочому режимі.

2) Якщо в процесі встановлення часу натиснута кнопка «**STOP/CLEAR**» або понад 1 хв. відсутні будь-які команди, то пристрій автоматично повернеться у початковий стан.

2. Мікрохвильове приготування

Натисніть кнопку «**MICROWAVE**» декілька разів для вибору бажаної функції.

Поверніть «», щоб обрати час приготування. Натисніть «**START/EXPRESS**» для початку приготування.

Приклад: Якщо Ви бажаєте готувати їжу при 80% потужності мікрохвиль протягом 20 хв., послідовно виконайте такі операції:

1) Натисніть кнопку «**MICROWAVE**» один раз, і на дисплеї відобразиться «P100» і



висвітиться індикатор «».

2) Натисніть кнопку «**MICROWAVE**» ще один раз, щоб установити рівень потужності 80%, на дисплеї відобразиться «P80».



3) Поверніть «» для встановлення часу приготування, доки на дисплеї не відобразиться «20:00» (Максимальний час приготування становить 95 хв.)



4) Натисніть «**START/EXPRESS**» для початку приготування, висвітиться «:» та



індикатор «» почне мерехтіти





ПРИМІТКА: Величина кроку при встановленні часу приготування змінюється у такому порядку:

0---1 хв.:5 сек. 1---5 хв.:10 сек. 5---10 хв.:30 сек. 10---30 хв.:1 хв. 30---95 хв.:5 хв.

Таблиця потужності мікрохвиль

Натиснути	1 раз	2 рази	3 рази	4 рази	5 разів
Потужність мікрохвиль	100%	80%	50%	30%	10%

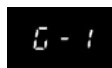

3. Приготування в режимі грилю

- 1) Натисніть кнопку «**CONVECTION/GRILL/COMBI**» один раз, і буде мерехтіти «140».
- 2) Поверніть «» для вибору режиму грилю. «G-1» буде мерехтіти і висвітиться «».
- 3) Натисніть «**START/EXPRESS**» для підтвердження. «G-1» висвітиться.
- 4) Поверніть «» для встановлення часу приготування. (Максимальний час приготування становить 95 хв.)
- 5) Натисніть «**START/EXPRESS**» для початку приготування. Будуть мерехтіти «» та висвітиться «:».





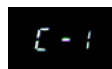

Примітка: Коли час приготування в режимі грилю досягає половини встановленого, мікрохвильова піч зупиниться і пролунає подвійний звуковий сигнал, щоб перегорнути їжу. Якщо дверцята печі зачинені, то пристрій продовжуватиме працювати.

4. Приготування в комбінованому режимі

- 1) Натисніть кнопку «**CONVECTION/GRILL/COMBI**» один раз та «140» буде мерехтіти.
- 2) Поверніть «» для встановлення комбінованого режиму.
- 3) Натисніть «**START/EXPRESS**» для підтвердження необхідного Вам режиму.
- 4) Поверніть «» для встановлення часу приготування. (Максимальний час приготування становить 95 хв.)
- 5) Натисніть «**START/EXPRESS**» для початку приготування. Будуть мерехтіти індикатори та висвітиться «:».





Примітка: Комбіновані режими

Режим	Показники дисплею	Мікрохвилі	Гриль	Конвекція
1		●		●
2		●	●	
3				
4				

5. Приготування їжі з використанням конвекції (з функцією попереднього підігрівання)

1) Натисніть кнопку «**CONVECTION/GRILL/COMBI**» один раз, і буде мерехтяти «140».

2) Поверніть «» для вибору режиму з використанням конвекції. «⁰C» буде

 мерехтяти і висвітиться «».

Щоб вибрати температуру конвекції, слід утримуючи повертати поворотний регулятор.



Примітка: можна вибрати температуру від 140 градусів до 230 градусів.

3) Натисніть «**START/EXPRESS**» для підтвердження.

4) Натисніть «**START/EXPRESS**» для початку попереднього підігрівання. Коли

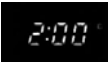
 настане час розігрівання, двічі пролунає звуковий сигнал, щоб нагадати Вам, що вже слід поставити їжу в піч. Температура розігрівання висвітиться та буде мерехтяти.





5) Поставте їжу в піч та зачиніть дверцята.

Поверніть «» для встановлення часу приготування.
(Максимальний час приготування становить 95 хв.)

6) Натисніть кнопку «**START/EXPRESS**» для початку приготування.

6. Приготування їжі з використанням конвекції (без функції попереднього підігрівання)

1) Натисніть кнопку «**CONVECTION/GRILL/COMBI**» один раз, і буде мерехтяти «140».

2) Поверніть «» для вибору режиму з використанням конвекції. «⁰C» буде мерехтяти і висвітиться «».

Щоб вибрати температуру конвекції, слід утримуючи повертати поворотний регулятор.

3) Натисніть «**START/EXPRESS**» для підтвердження.

4) Поверніть «» для встановлення часу приготування. (Максимальний час приготування становить 95 хв.)

5) Натисніть кнопку «**START/EXPRESS**» для початку приготування.

7. Багатоступеневе приготування

Для приготування їжі може бути введено не більше як 3 програми. Якщо Ви використовуєте багатоступеневе приготування і одна з функцій – розморожування, вона має бути першою. Після завершення кожної функції один раз пролунає звуковий сигнал, після цього розпочнеться виконання наступної.

Примітка: Функція Автоматичного приготування не може бути використана в режимі багатоступеневого приготування.

Приклад: якщо Ви бажаєте приготувати продукти при 100% потужності мікрохвиль протягом 10 хв. + 80%

потужності мікрохвиль протягом 5 хв. Виконайте такі дії:

1) Натисніть «**MICROWAVE**» один раз для вибору 100% потужності мікрохвиль;

2) Поверніть «» для вибору часу приготування 10 хв.;

3) Натисніть «**MICROWAVE**» двічі для вибору 80% потужності мікрохвиль;

- 4) Поверніть «» для вибору часу приготування 5 хв.;
- 5) Натисніть «**Start/Express**» для початку приготування.

8. Режим швидкого приготування

Коли пристрій працює в режимі очікування, натисніть кнопку «**START/EXPRESS**» для приготування при

100% потужності тривалістю 30 сек. Наступні натискання на кнопку «**Start/Express**» збільшують час приготування на 30 сек. за кожним разом. Максимальний час становить становить 95 хв.

Примітка: ця функція не працює при розморожуванні, режимі автоматичного приготування та багатоступеневому приготуванні.

9. Функція попереднього встановлення

- 1) Спочатку встановіть час. (Дивіться інструкцію встановлення годинника.)
- 2) Введіть програму приготування. Можна встановити не більше як 3 функції, крім функції розморожування. Не можна також встановити режим автоматичного приготування.

3) Натисніть «**CLOCK/PRE-SET**». Висвітлиться поточний час. Значення часу буде мерехтати;

- 4) Поверніть «» для встановлення часу в годинах, що має бути в межах 0--23 (24-годинний режим) або 0--12 (12-годинний режим) .

9:00

5) Натисніть «**CLOCK/PRE-SET**» та значення хвилин буде мерехтати.

9:00

- 6) Поверніть «» для встановлення часу в хвилинах, що має бути в межах 0--59.

9:58



7) Натисніть «**START/EXPRESS**» для завершення встановлення. Висвітлиться «:», коли настане час двічі пролунає звуковий сигнал і приготування почнеться автоматично.

Примітка: Спочатку треба встановити час. Інакше функція попереднього встановлення не працюватиме.

10. Розморожування за вагою

1) Натисніть «**DEFROST**» один раз і на дисплеї висвітлиться «d-1».

d-1

2) Поверніть «» для вибору ваги продукту. Одночасно висвітлиться «» «**» та «g». Вага має бути в межах 100-2000 г.



100

3) Натисніть «**START/EXPRESS**» для початку розморожування. «» та «**» індикатори будуть мерехтати, а позначка «g» зникне.

11. Розморожування за часом

1) Натисніть двічі кнопку «**DEFROST**» і на дисплеї висвітлиться «d-2».

d-2

2) Поверніть «» для вибору часу розморожування продуктів. Одночасно висвітлиться «» «**», . Максимальний час устанавлення становить 95 хв.

1:00

3) Натисніть «**START/EXPRESS**» для початку розморожування.

Індикатори «» та «**» будуть мерехтати.



12. Режим автоматичного приготування

- 1) У режимі очікування поверніть «» за годинниковою стрілкою, індикатор «FISH» висвітлиться та буде мерехтіти «A1»;
- 2) Повертайте послідовно «» для вибору бажаного режиму;
- 3) Натисніть «**START/EXPRESS**» для підтвердження необхідного Вам режиму.
- 4) Поверніть «» для вибору ваги режиму.
- 5) Натисніть «**START/EXPRESS**» для початку приготування.

13. Режим автоматичного підігрівання

- 1) Натисніть кнопку «**AUTO REHEAT**» і на дисплеї відобразиться «h-1».
Натискайте послідовно «**AUTO REHEAT**» для вибору режиму h-1, h-2, h-3 або h-4.

















- 2) Поверніть «» для вибору ваги. Одночасно висвітяться індикатори «» та «g».



- 3) Натисніть «**START/EXPRESS**» для початку підігрівання. Індикатори «» і «**AUTO**» будуть мерехтіти, а індикатор «g» зникне.

Таблиця підігрівання

Програма	Вага (грам)	Показник дисплея
h-1 (Автопідігрівання)	150	
	250	
	350	
	450	
	600	
h-2 (Мілка тарілка)	250	
	350	
	450	
h-3 (Напої/ кава)	1 (близько 240 г)	
	2 (близько 480 г)	
	3 (близько 720 г)	
h-4 (Плоска тарілка/ рулет)	1 (близько 70 г)	
	2 (близько 140 г)	
	3 (близько 210 г)	

14. Функція запиту

- (1) У режимі приготування натисніть «**CONVECTION/GRILL/COMBI**», поточна потужність мікрохвиль буде відображена на дисплеї протягом 2-3 сек.
- (2) У режимі попереднього встановлення натисніть «**CLOCK/PRE-SET**» для запиту часу, щоб відкласти початок приготування. Час попереднього встановлення буде мерехтіти протягом 2-3 сек., а потім пристрій повернеться в режим годинника.
- (3) Під час приготування натисніть «**CLOCK/PRE-SET**», щоб перевірити поточний час. Він відобразиться протягом 2-3 сек.

15. Функція захисту від дітей

Активувати: В режимі очікування натисніть і утримуйте протягом 3 сек. кнопку «**STOP/CLEAR**», пролунає тривалий сигнал, що сповіщає про активування режиму захисту від дітей, і на дисплеї відобразиться



«**0:00**» або поточний час.

Скасувати: В режимі функції захисту від дітей натисніть і утримуйте протягом 3 сек. кнопку «**STOP/CLEAR**», пролунає тривалий сигнал, що сповіщає про зняття захисту.

16. Функція автоматичного вимкнення світла

Якщо дверцята відчинені протягом 10 хв., світло в мікрохвильовій печі автоматично вимкнеться. Натисніть на будь-які кнопку після відчинення дверцят, час знову буде йти в зворотному напрямку. Увімкнеться світло в печі.

17. Функція захисту трубки керування магнетроном

У разі роботи пристрою при 100% потужності мікрохвиль більше ніж 30 хв. (включаючи 30 хв.) буде автоматично встановлено 80% потужності мікрохвиль для захисту трубки керування магнетроном.

Ця функція працює в режимі багатоступеневого приготування та в інших режимах.

18. Специфікація

- (1) При повороті ручки на початку один раз пролунає звуковий сигнал;
- (2) Якщо дверцята відкриті під час приготування, слід натиснути «**START/EXPRESS**» для продовження процесу.
- (3) Якщо не натиснути протягом 5 хв. «**START/EXPRESS**» після встановлення програми приготування, на дисплеї відобразиться поточний час. Установлення буде скасовано.
- (4) При результативному натисканні один раз пролунає звуковий сигнал, а при недостатньому натисканні не буде відповіді.
- (5) Пролунає п'ять разів звуковий сигнал для нагадування, що процес приготування завершено.

Таблиця режиму автоматичного приготування

Програма	Вага (грам)	Показник дисплея	Потужність
FISH (РИБА)	150	150	80%
	250	250	
	350	350	
	450	450	
	650	650	
SOUP (СУП)	200	200	100%
	400	400	
	600	600	
MEAT (М'ЯСО)	150	150	100%
	300	300	
	450	450	
	600	600	
BREAD (ХЛІБ)	50	50	C-3
	100	100	
	150	150	
PIZZA (ПІЦЦА)	200	200	C-4
	300	300	
	400	400	
CAKE (КЕКС)	475	475	Підігрівання при 160 градусах
PASTA (МАКАРОННІ ВИРОБИ)	50	50	80%
	100	100	
	150	150	
CHICKEN (КУРКА)	500	500	C-4
	750	750	
	1000	1000	
	1200	1200	
VEGETABLE (ОВОЧІ)	150	150	100%
	350	350	
	500	500	
POTATO (КАРТОПЛЯ)	230	1	100%
	460	2	
	690	3	

ГРИЛЬ* (для некоторых моделей)

Режим приготовления пищи на гриле, который очень хорошо подходит для приготовления тонких ломтиков мяса, стейков, котлет, кебабов, сосисок, или кусков курицы. Этот режим также подходит для приготовления горячих сэндвичей и блюд из зерновых продуктов.

ПРИГОТОВЛЕНИЕ ПИЩИ В КОМБИНИРОВАННОМ РЕЖИМЕ

В этом режиме приготовления пищи одновременно используется микроволновое излучение и нагреватель гриля. Этот режим имеет три разных комбинации режимов приготовления пищи, которые показаны в представленной ниже таблице. Эта функция очень хорошо подходит для приготовления некоторых видов пищи и кулинарных операций. Она также хорошо подходит для получения хрустящей корочки.

В представленной ниже таблице показаны три разных комбинации режимов приготовления пищи при использовании программ комбинированного режима приготовления пищи.

Программа	Время приготовления пищи в микроволновом режиме	Время приготовления пищи в режиме гриля	Может использоваться для приготовления
Comb.1	30%	70%	Рыбы, картофеля, блюд из зерновых продуктов
Comb.2	49%	51%	Пудинга, омлета, запеченного картофеля
Comb.3	67%	33%	Курица

ЧИСТКА И УХОД

1. Перед выполнением чистки микроволновой печи обязательно выключите питание печи и отсоедините ее сетевой шнур от электрической розетки.
2. Внутренние поверхности камеры микроволновой печи должны быть чистыми. Если на внутренних стенках печи имеются брызги пищи или пролитые жидкости, удалите их с помощью влажной ткани. В случае сильного загрязнения можно использовать нейтральный детергент. Не пользуйтесь спреями и другими активными чистящими средствами, так как они могут оставлять пятна и полосы на поверхности дверцы, и могут сделать поверхность дверцы тусклой.
3. Для очистки наружных поверхностей микроволновой печи достаточно протереть их влажной тканью. Не допускайте попадания воды внутрь микроволновой печи через вентиляционные отверстия. Это может привести к повреждению компонентов, находящихся внутри печи.
4. Протирайте влажной тканью дверцу и окно дверцы (с обеих сторон), а также прокладки дверцы достаточно часто, чтобы удалять пролитую жидкость и брызги пищи. Не пользуйтесь абразивными чистящими средствами.
5. Не допускайте попадания воды на панель управления. Очищайте панель управления с помощью мягкой влажной ткани. При выполнении чистки панели управления оставляйте дверцу печи открытой, чтобы случайно не включить печь.
6. Если в области дверцы печи образуется пар, удаляйте конденсат с помощью мягкой ткани. Это может происходить, когда микроволновая печь работает в условиях высокой влажности. Это нормальное явление.
7. Иногда возникает необходимость вынимать из печи стеклянный поднос для выполнения его чистки. Вымойте поднос в теплой воде с мылом или в посудомоечной машине.
8. Чтобы работа микроволновой печи не сопровождалась слишком сильным шумом, регулярно очищайте ролик и дно камеры печи. Просто протрите дно камеры печи нейтральным детергентом. Ролик можно мыть в теплой воде с мылом или

в посудомоечной машине. После извлечения роликового кольца из печи для выполнения его чистки не забудьте установить роликовое кольцо на место.

9. Для удаления из печи запахов, налейте чашку воды в глубокую чашу, которую можно использовать в микроволновой печи, выдавите в нее сок из одного лимона и поместите в нее кожуру лимона. Нагревайте в микроволновом режиме в течение 5 минут, а затем тщательно протрите поверхности камеры печи мягкой тканью.
10. Если возникла необходимость заменить в печи осветительную лампочку, обратитесь за помощью в торговую организацию, где была приобретена микроволновая печь.
11. Необходимо регулярно чистить микроволновую печь и удалять из нее остатки пищи. Невыполнение этого требования может привести к порче ее поверхностей, что, в свою очередь, может привести к уменьшению срока службы электроприбора и к возникновению опасных ситуаций.
12. Не выбрасывайте отработавшую свой срок микроволновую печь в контейнер для бытовых отходов; микроволновую печь нужно отвезти в специальный пункт сбора такого рода отходов, организованный местными властями.

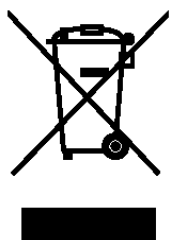

Данный электроприбор промаркирован в соответствии с требованиями, изложенными в директиве 2002/96/ЕС относительно утилизации электрического и электронного оборудования (WEEE).

Правильно выполняя утилизацию данного изделия, вы поможете предотвратить загрязнение окружающей среды и нанесение вреда здоровью людей.

Этот символ указывает на то, что данное изделие не должно выбрасываться, как обычный бытовой мусор. Вместо этого оно должно быть отправлено на пункт сбора отслужившего свой срок электрического и электронного оборудования для выполнения его последующей утилизации и повторного использования материалов. Утилизация должна выполняться в соответствии с местными законами по охране окружающей среды.

Для получения более подробной информации относительно обработки, восстановления и повторного использования материалов данного изделия, свяжитесь органами местной власти, службой вывоза бытовых отходов, или торговой организацией, в которой вы приобрели данное изделие.