



# Холодильник

руководство пользователя  
RB33J8\*\* / RB36J8\*\* / RB38J7\*\* / RB41J7\*\*

**SERC / SEKZ / SECE** Напольное устройство



**SAMSUNG**

# Содержание

---

<b>Меры предосторожности</b>	<b>3</b>
Меры предосторожности	3
<b>Установка холодильника</b>	<b>19</b>
Подготовка к установке холодильника	19
Выравнивание холодильника	22
<b>Использование холодильника</b>	<b>24</b>
Использование панели управления	24
Сигнал при повышении температуры	28
Режим CHEF (элемент дополнительной комплектации)	29
Полка морозильной камеры	29
Компоненты и особенности	30
Характеристики отделения заморозки	32
Использование диспенсера воды (В зависимости от комплектации)	34
Извлечение внутренних компонентов	37
Замена светодиодной лампы	42
<b>Перестановка дверцы на противоположную сторону (дополнительная возможность)</b>	<b>43</b>
Перестановка ручки (только для моделей с НАКЛАДНОЙ РУЧКОЙ)	44
Перестановка дверцы на противоположную сторону	46
<b>Устранение неисправностей</b>	<b>57</b>
<b>Встраивание в кухонную мебель (модели RB33/36*)</b>	<b>59</b>
Монтажный комплект	59
Размеры	60
Размещение	62

# Меры предосторожности

	Символ «не для пищевой продукции» применяется в соответствии с техническим регламентом Таможенного союза «О безопасности упаковки» 005/2011 и указывает на то, что упаковка данного продукта не предназначена для повторного использования и подлежит утилизации. Упаковку данного продукта запрещается использовать для хранения пищевой продукции.
	Символ «петля Мебиуса» указывает на возможность утилизации упаковки. Символ может быть дополнен обозначением материала упаковки в виде цифрового и/или буквенного обозначения.

## Меры предосторожности

- Перед началом эксплуатации устройства внимательно прочитайте данное руководство и сохраните его для справки в будущем.
- Данное устройство должно использоваться исключительно по прямому назначению, описанному в данном руководстве. Люди с ограниченными физическими, сенсорными или умственными способностями (включая детей) и лица, не имеющие достаточного опыта или знаний, не должны пользоваться данным устройством, если их действия не контролируются или если они предварительно не проинструктированы лицом, отвечающим за их безопасность.
- Данное устройство может использоваться детьми от 8 лет и старше, лицами с ограниченными физическими, сенсорными или умственными способностями, а также лицами с ограниченным опытом или знаниями, если над ними осуществляется контроль, либо они проинструктированы о мерах безопасности при использовании устройства и осознают возможные риски. Детям запрещается играть с устройством. Очистка и техническое обслуживание не должны производиться детьми без надзора.
- Предупреждения и важные инструкции по безопасности, приведенные в данном руководстве, не распространяются на все возможные условия и ситуации, которые могут произойти. При установке, обслуживании и использовании устройства следует руководствоваться здравым смыслом и проявлять осторожность.

# Меры предосторожности

---

- Поскольку данные инструкции по эксплуатации предназначены для разных моделей устройств, технические характеристики приобретенного холодильника могут немного отличаться от характеристик, описанных в руководстве, и не все предупреждающие знаки будут действительны для той или иной модели устройства. При возникновении вопросов или сомнений обратитесь в ближайший сервисный центр или получите справку на веб-сайте [www.samsung.com](http://www.samsung.com).
- Сведения о хладагенте, используемом в данном холодильнике, см. на табличке компрессора на задней стенке устройства или на паспортной табличке внутри холодильника. Если в этом устройстве содержится воспламеняющийся газ (хладагент R-600a), обратитесь с запросом о безопасной утилизации этого изделия в уполномоченные местные органы.
- Чтобы предотвратить образование огнеопасной смеси газа и воздуха при возникновении утечки в цепи охлаждения, устанавливайте холодильник в помещении, размер которого подходит для установки холодильника с указанным объемом хладагента.
- Не включайте устройство при наличии каких-либо признаков повреждения. При возникновении сомнений относительно исправности устройства, обратитесь к своему дилеру. Минимальный объем помещения, в котором устанавливается холодильник, рассчитывается таким образом, чтобы на каждый кубический метр воздуха приходилось не более 8 г хладагента R-600a.  
Количество хладагента, используемого в вашем устройстве, см. на паспортной табличке внутри холодильника.
- Утечка хладагента из труб может привести к ожогам или повреждению глаз. При обнаружении утечки хладагента из трубы не допускайте появления вблизи устройства источников открытого огня, уберите легковоспламеняющиеся предметы подальше от устройства и немедленно проветрите помещение.
- В противном случае возникнет риск возгорания или взрыва.
- Данная процедура является опасной, поэтому выполнять обслуживание и ремонт данного устройства должен уполномоченный специалист. В Квинсленде — уполномоченный специалист сервисного центра ДОЛЖЕН иметь разрешение на работу с газом или свидетельство на работу с углеводородными хладагентами для выполнения работ по обслуживанию или ремонту, при которых необходимо удалить крышки. (только для Австралии)

---









## Важные знаки безопасности и меры предосторожности:

### ПРЕДУПРЕЖДЕНИЕ

Факторы риска или несоблюдение мер безопасности могут привести к **серьезной травме или смерти.**

### ВНИМАНИЕ

Факторы риска или несоблюдение мер безопасности могут привести к **незначительной травме или повреждению имущества.**

-  НЕ рекомендуется.
-  НЕ разбирайте.
-  НЕ прикасайтесь.
-  Строго следуйте указаниям.
-  Отсоедините вилку кабеля питания от сетевой розетки.
-  Во избежание поражения током убедитесь, что устройство заземлено.
-  Обратитесь в сервисный центр за помощью.
-  Примечание.

**Эти предупреждающие знаки указываются с целью предотвращения травм.**

**Отнеситесь к ним с особым вниманием.**

**Прочитайте этот раздел и сохраните руководство в надежном месте для дальнейшего использования.**



# Меры предосторожности

---

## ПРЕДУПРЕЖДЕНИЕ

### Символы, предупреждающие о серьезной опасности при транспортировке и установке

---

- ★ • При транспортировке и установке устройства проявляйте осторожность, чтобы избежать повреждения компонентов цепи охлаждения.
- Утечка хладагента из труб может привести к ожогам или повреждению глаз. При обнаружении утечки не допускайте появления вблизи устройства источников открытого огня или потенциальных источников возгорания. В течение нескольких минут проветрите помещение, в котором находится устройство.
- Хладагент R-600a является природным газом и соответствует требованиям охраны окружающей среды, однако он также легко воспламеняется. При транспортировке и установке устройства проявляйте осторожность, чтобы избежать повреждения компонентов цепи охлаждения.

## ПРЕДУПРЕЖДЕНИЕ

### Символы, предупреждающие о серьезной опасности при установке



---

- ⊘ • Износ изоляционных материалов электрических деталей может привести к пожару или поражению током.
- Не устанавливайте холодильник в местах, подверженных воздействию прямых солнечных лучей, вблизи кухонной плиты, нагревательных приборов или других источников тепла.
- Не подключайте несколько устройств к одной сетевой розетке. Холодильник необходимо подключить к отдельной сетевой розетке с напряжением, соответствующим значению, указанному в таблице паспортных данных.
- Это позволит обеспечить максимальную эффективность работы устройства, а также избежать перегрузок в домашней цепи проводки, которые могут привести к пожару в результате перегрева проводов.
- Если розетка закреплена ненадежно, не вставляйте в нее вилку кабеля питания.

- 
- Возможно возгорание или поражение током.
  - Не используйте кабель с трещинами или повреждениями на самом кабеле, а также на обоих его концах.
  - Не тяните и сильно не перегибайте кабель питания.
  - Не перекручивайте и не завязывайте кабель питания.
  - Не подвешивайте кабель питания на металлические предметы, не помещайте тяжелые предметы на кабель питания, не зажимайте его между двумя предметами, не проталкивайте за устройство.
  - При перемещении холодильника следите за тем, чтобы кабель питания не попал под холодильник и не был поврежден.
  - Это может привести к пожару или поражению током.
  - Не распыляйте аэрозоли вблизи холодильника.
  - Распыление аэрозолей вблизи холодильника может привести к взрыву или пожару.
  - Не сгибайте кабель питания слишком сильно и не ставьте на него тяжелые предметы.
  - ★ • Перед использованием холодильника его необходимо установить в соответствии с инструкциями, приведенными в руководстве.
  - Не устанавливайте холодильник в помещении с высокой влажностью или в местах, где холодильник может подвергнуться воздействию воды.
  - Износ изоляционных материалов электрических деталей может привести к пожару или поражению током.
  - Подсоедините вилку кабеля питания таким образом, чтобы кабель не был натянут.
  - При подсоединении вилки нижней стороной вверх может произойти повреждение кабеля питания, что может привести к пожару или поражению током.
  - Следите за тем, чтобы вилка не была зажата между стеной и задней стенкой холодильника и не была повреждена.
  - При перемещении холодильника следите за тем, чтобы кабель питания не попал под холодильник и не был поврежден.
  - Это может стать причиной возгорания.

# Меры предосторожности

---

- Храните упаковочный материал в недоступном для детей месте.
- Ребенок может задохнуться, если наденет пакет себе на голову.
- Устройство необходимо расположить так, чтобы его можно было подключить к сетевой вилке.
- В противном случае возникнет риск поражения электрическим током или возгорания в результате утечки тока.
- Не устанавливайте данное устройство рядом с нагревательными приборами, легковоспламеняющимися материалами.
- Не устанавливайте устройство в местах, где оно может подвергнуться воздействию влаги, жира, пыли, прямых солнечных лучей или воды (капель дождя).
- Не устанавливайте устройство в местах, где возможна утечка газа.
- Это может привести к пожару или поражению током.
- При появлении в холодильнике воды или пыли отключите сетевую вилку от розетки и обратитесь в сервисный центр Samsung Electronics.
- В противном случае существует опасность возгорания.
- Не вставляйте на устройство и ничего не размещайте на нем (например, белье для стирки, зажженные свечи, зажженные сигареты, посуду, химикаты, металлические предметы и т. д.)
- Это может привести к поражению электрическим током, возгоранию, неисправности устройства или травмам.
-  • Данное устройство должно быть заземлено надлежащим образом.
- Не заземляйте устройство через газовые трубы, пластиковые водопроводные трубы или телефонную линию.
- Холодильник необходимо заземлить во избежание утечки тока или поражения током.
- Это может привести к поражению током, возгоранию, взрыву или неисправности устройства.
- Никогда не подключайте устройство к незаземленной розетке: убедитесь, что она отвечает соответствующим техническим требованиям.
-  • В случае повреждения кабеля питания он должен быть заменен производителем, сотрудником сервисного центра или другими



квалифицированными специалистами во избежание опасных ситуаций.

- Замена предохранителя холодильника должна производиться только квалифицированным специалистом или представителем обслуживающей организации.
- Несоблюдение данного указания может привести к поражению током или травмам.

### **ВНИМАНИЕ**

#### **Предостерегающие знаки, касающиеся установки**

- ★ • Не блокируйте вентиляционные отверстия на корпусе холодильника или в монтажных конструкциях.
- После установки устройства не помещайте в холодильник продукты в течение 2 часов.
- Установку или обслуживание устройства должен осуществлять только квалифицированный специалист или представитель обслуживающей организации.
- В противном случае возможны поражение током, пожар, взрыв, получение травм или неисправность устройства.

### **ПРЕДУПРЕЖДЕНИЕ**

#### **Символы, предупреждающие о серьезной опасности при эксплуатации**

- ⊘ • Не трогайте сетевую вилку мокрыми руками.
- Это может привести к поражению током.
- Не храните какие-либо предметы на холодильнике.
- При открытии или закрытии дверцы эти предметы могут упасть и причинить травмы и/или привести к порче имущества.
- Не ставьте на холодильник тару с водой.
- При попадании воды на электрические части устройства возможны поражение током или возгорание.
- Не касайтесь внутренних стенок морозильной камеры или хранящихся в ней

# Меры предосторожности

---

продуктов мокрыми руками.

- Это может привести к обморожению.
- Не используйте и не размещайте вблизи холодильника горючие аэрозоли, легковоспламеняющиеся предметы, сухой лед, лекарства, химические вещества или другие предметы, чувствительные к изменению температуры. Не храните в холодильнике летучие или легковоспламеняющиеся предметы или вещества (бензол, растворитель, пропан, спирт, эфир, сжиженный газ и т. п.)
- Данный холодильник предназначен только для хранения продуктов питания.
- Это может привести к пожару или взрыву.
- Не храните в холодильнике лекарственные препараты, материалы для научных исследований или чувствительные к изменению температуры материалы.
- Не храните в холодильнике продукты, требующие строгого соблюдения температуры хранения.
- Не устанавливайте внутрь холодильной/морозильной камеры никакие электроприборы, кроме рекомендованных производителем холодильника.
- Если от устройства исходит запах лекарств или дыма, немедленно отключите вилку питания и обратитесь в сервисный центр компании Samsung Electronics.
- При появлении в холодильнике воды или пыли отключите сетевую вилку от розетки и обратитесь в сервисный центр Samsung Electronics.
- В противном случае существует опасность возгорания.
- При обнаружении утечки газа не допускайте появления вблизи устройства источников открытого огня или потенциальных источников возгорания. В течение нескольких минут проветрите помещение, в котором находится устройство.
- Не используйте для ускорения процесса размораживания механические устройства или другие средства, кроме рекомендованных производителем.
- Не допускайте повреждения контура циркуляции хладагента.
- Не распыляйте на поверхность устройства летучие вещества, например средства от насекомых.

- Они не только наносят вред здоровью человека, но также становятся причиной поражения током, возникновения пожара и неисправности изделия.
- Не используйте фен для волос для сушки внутреннего пространства холодильника.  
Не помещайте в холодильник зажженную свечу с целью устранения неприятных запахов.
- Это может привести к пожару или поражению током.
- Для заполнения резервуара или лотка для льда необходимо использовать только питьевую воду (минеральную воду или дистиллированную воду).
- Не наливайте в резервуар чай, сок или коктейли для спортсменов, поскольку это может стать причиной неисправности холодильника.
- Не садитесь и не опирайтесь на дверцу или полки холодильника.
- Это может привести к падению холодильника или поломке дверцы. Также дверца может зажать руку, что приведет к травме.
- Всегда закрывайте дверцы холодильника, если оставляете устройство без присмотра, и не позволяйте детям забираться внутрь холодильника.
- Не позволяйте детям забираться в отсеки холодильника.
- Это может привести к травмам или смерти в результате удушья.
- Не используйте для ускорения процесса размораживания механические устройства или другие средства, кроме рекомендованных производителем.
- Не допускайте повреждения контура циркуляции хладагента.
- Не вставляйте полки нижней стороной вверх.  
Фиксатор полки не может функционировать в таком положении.
- Это может стать причиной травм в результате падения стеклянной полки.
- ★ • В случае утечки газа (пропана, нефтяного газа и т. п.) немедленно проветрите помещение и не прикасайтесь к сетевой вилке. Не прикасайтесь также к холодильнику и кабелю питания.
- Не включайте вентилятор.
- Возникновение искры может привести к взрыву или пожару.
- Используйте только светодиодные лампы, предоставляемые производителем или сотрудником сервисной службы.
- Следите за тем, чтобы дети не играли с устройством.

# Меры предосторожности

---

- Следите, чтобы пальцы не попали между деталями, которые могут их прищемить; зазор между дверцами и корпусом минимален.
- Не позволяйте детям висеть на дверцах устройства.  
Это может привести к серьезным травмам.
- Существует риск запереть ребенка внутри холодильника.  
Не позволяйте детям забираться внутрь холодильника.
- Чтобы избежать падения хранящихся в холодильнике бутылок, располагайте их вплотную друг к другу.
- Данное изделие предназначено только для хранения пищевых продуктов в домашних условиях.
- Никогда не помещайте пальцы и другие предметы в отверстие диспенсера, отверстие для сброса льда и ведерко генератора льда.
  - Это может привести к травмам или повреждению устройства.
- Не вставляйте руки, ноги или металлические предметы (например, столовые приборы и т. д.) в нижнюю или заднюю часть холодильника.
  - Это может привести к травме или поражению электрическим током.
  - При контакте с острыми краями можно получить травму.
- ⊘ • Не пытайтесь самостоятельно выполнять ремонт, разбирать или модифицировать устройство.
  - Используйте только стандартные предохранители (не используйте “жучки” и др.)
  - При необходимости ремонта или переустановки устройства обратитесь в ближайший сервисный центр.
  - В противном случае это может привести к поражению электрическим током, пожару, травмам или неисправности изделия.
- 🔧 • Если от устройства исходит необычный шум, дым или запах дыма, немедленно отключите сетевую вилку от розетки и обратитесь в ближайший сервисный центр.
  - Несоблюдение данного указания может привести к пожару или поражению током.
- Перед заменой освещения внутри холодильника отсоедините сетевую вилку от розетки.
  - В противном случае возможно поражение током.

- При возникновении трудностей с заменой осветительной лампы обратитесь в сервисный центр.
- Если изделие оснащено светодиодной лампой, не пытайтесь снять крышку лампы или разобрать лампу самостоятельно.
- Обратитесь в сервисную службу.
- Включите вилку кабеля питания в сетевую розетку.  
Не используйте поврежденный кабель питания, вилку или незакрепленную сетевую розетку.
- Это может привести к пожару или поражению током.
- Не ставьте на холодильник тару с водой.
- При попадании воды на электрические части устройства возможны поражение током или возгорание.
- Никогда не смотрите прямо на светодиодные УФ-лампы в течение длительного времени.
- Ультрафиолетовые лучи могут привести к чрезмерному напряжению зрения.

### ВНИМАНИЕ

### Символы предостережения, касающиеся эксплуатации

- ★ • Для наиболее эффективного хранения продуктов необходимо соблюдать следующие рекомендации.
- Не ставьте продукты слишком близко к вентиляционным отверстиям на задней стенке устройства, так как они будут препятствовать свободной циркуляции воздуха в холодильной камере.
- Перед загрузкой продуктов в холодильную камеру тщательно заверните их или положите в герметичные контейнеры.
- Не кладите незамороженные продукты вблизи замороженных.
- Не ставьте стаканы, бутылки или газированные напитки в морозильную камеру.
- Емкость может замерзнуть и разбиться, что может привести к травме.
- Соблюдайте рекомендации по времени хранения, а также сроки годности замороженных продуктов.
- Если вы уезжаете и не планируете пользоваться холодильником менее трех

# Меры предосторожности

---



недель, не отключайте его от электросети. Однако если устройство не будет использоваться более трех недель, рекомендуется вынуть из холодильника все продукты. Отключите холодильник от электросети, почистите, ополосните его и дайте ему просохнуть.

- Не помещайте в морозильную камеру газированные или пенящиеся напитки. Не помещайте бутылки или стеклянную тару в морозильную камеру.
- После замерзания содержимого стекло может разбиться и причинить травмы или порчу имущества.
- Не вносите изменения в работу функций холодильника.
- В противном случае это может привести к травмам или повреждению устройства. На изменения, производимые третьей стороной в отношении данного устройства, не распространяется гарантийное обслуживание. Кроме того, компания Samsung не несет ответственность за нарушения техники безопасности и повреждения, возникшие в результате вмешательства третьей стороны.
- Не блокируйте отверстия для воздуха.
- Это может привести (особенно если отверстия блокируются пластиковыми пакетами) к чрезмерному охлаждению холодильника.
- Используйте только льдогенератор, поставляемый с холодильником.
- Удалите избыточную влагу внутри устройства и оставьте дверцы открытыми.
- В противном случае возможно образование неприятного запаха и плесени.
- Если в холодильнике появилась вода, отключите сетевую вилку от розетки и обратитесь в сервисный центр Samsung Electronics.
- Не подвергайте стеклянную поверхность ударным и прочим чрезмерным нагрузкам.
- Поломка стекла может привести к травме и/или материальному ущербу.
- Не храните овощное масло в дверных отсеках холодильника. Масло может загустеть, приобрести неприятный вкус и стать непригодным для использования. Кроме того, открытые емкости могут протекать, а вытекшее масло может привести к появлению трещин на дверных отсеках. После открытия емкости с маслом лучше всего хранить его в прохладном и темном месте, например в кухонном шкафу или кладовой.
- Примеры овощных масел: оливковое масло, кукурузное масло, масло из семян винограда и т. д.



## ВНИМАНИЕ

### Символы предостережения, касающиеся чистки и обслуживания

-  Не распыляйте чистящие вещества непосредственно на дисплей.
  - Это может привести к исчезновению напечатанных букв.
- Если посторонние вещества, например вода, просочились в устройство, отключите его от сетевой розетки и обратитесь в ближайший сервисный центр.
  - Несоблюдение данного указания может привести к возгоранию или поражению током.
- Регулярно устраняйте все посторонние предметы (например, пыль или воду) с сетевой вилки и контактов сухой тканью.
  - Выньте сетевую вилку из розетки и очистите ее сухой тканью.
  - Несоблюдение данного указания может привести к возгоранию или поражению током.
- При очистке не распыляйте воду непосредственно на устройство.
- Не используйте для чистки бензол, растворители, хлорид или отбеливатель.
  - Эти вещества могут повредить поверхность устройства или стать причиной возгорания.
- Никогда не вставляйте пальцы или посторонние предметы в отверстие диспенсера.
  - Это может привести к травмам или повреждению устройства.
-  Перед чисткой или обслуживанием отключите устройство от розетки.
  - Несоблюдение данного указания может привести к возгоранию или поражению током.
- Для чистки холодильника используйте губку или мягкую ткань, неагрессивное моющее средство и теплую воду.
- Не применяйте абразивные или агрессивные моющие средства, такие как аэрозоли для окон, чистящие составы, горючие жидкости, хлороводородная кислота, чистящий воск, концентрированные чистящие средства, отбеливатели и чистящие средства с содержанием нефтепродуктов на

# Меры предосторожности

---

внешних поверхностях (дверь и корпус), пластиковых элементах, покрытиях дверей и корпуса, а также уплотнениях.

- Использование указанных выше средств может привести к повреждению материалов или возникновению царапин.
- Не мойте холодные стеклянные полки или поверхности теплой водой. В результате резкого изменения температуры или удара/падения стеклянные полки или поверхности могут быть повреждены.

## ПРЕДУПРЕЖДЕНИЕ

### Предупреждающие символы для утилизации

---

- ★ • Оставьте полки на месте, чтобы детям было сложнее попасть внутрь устройства.
- Перед утилизацией убедитесь, что трубки в задней части устройства не повреждены.
- Используется хладагент R-600a или R-134a.  
Сведения о хладагенте, используемом в данном холодильнике, см. на табличке компрессора на задней стенке устройства или на паспортной табличке внутри холодильника. Если в этом устройстве содержится воспламеняющийся газ (хладагент R-600a), обратитесь с запросом о безопасной утилизации этого изделия в уполномоченные местные органы. В качестве вспенивателя изоляционного материала в холодильнике используется газ циклопентан. Газы, входящие в состав изоляционного материала, необходимо утилизировать особым образом. Для безопасной утилизации данного изделия обратитесь в уполномоченные местные органы. Перед утилизацией убедитесь, что трубки в задней части устройства не повреждены. Трубки следует ломать на открытом воздухе.
- При утилизации этого или других холодильников демонтируйте с них дверцы, уплотнительные прокладки и защелку дверцы, чтобы маленькие дети или животные не оказались заперты внутри холодильника.  
Следите, чтобы дети не играли с устройством или не залезали в него.
- Несоблюдение этого указания может привести к травмированию или смерти в результате удушья.

- 
- Утилизируйте упаковочный материал для данного устройства в соответствии с правилами обеспечения безопасности окружающей среды.
  - Храните упаковочный материал в недоступном для детей месте, поскольку он представляет для них опасность.
  - Если ребенок наденет упаковочный материал на голову, это может привести к удушью.

### **Дополнительные советы по надлежащей эксплуатации**

---

- В случае отключения электроэнергии обратитесь в местную энергокомпанию и узнайте, когда возобновится подача электроэнергии.
- В большинстве случаев питание возобновляется в течение одного-двух часов. В течение такого периода температура внутри холодильника не изменится. Однако во время отключения электроэнергии рекомендуется как можно реже открывать дверцу устройства.
- Тем не менее, если электроснабжение будет отсутствовать более 24 часов, выньте из холодильника все замороженные продукты.
- Устройство может работать нестабильно (существует возможность размораживания продуктов или повышения температуры в морозильной камере) при установке на длительный период времени в помещении, температура в котором ниже минимального указанного значения температуры.
- Помещение некоторых продуктов в холодильник может привести к сокращению срока годности из-за несоответствующей температуры хранения.
- Данное устройство снабжено системой удаления инея, следовательно, нет необходимости размораживать его вручную, так как размораживание будет выполняться автоматически.
- Повышение температуры во время размораживания соответствует требованиям стандарта ISO.  
Однако чтобы предотвратить нежелательное повышение температуры замороженных продуктов во время размораживания устройства, заверните замороженные продукты в несколько слоев бумаги (например, в газету).
- Не замораживайте повторно полностью оттаявшие продукты.

# Меры предосторожности

---

## Советы по экономии энергии

- Установите устройство в прохладном сухом помещении с соответствующей вентиляцией.  
Убедитесь, что на устройство не попадает прямой солнечный свет, и никогда не устанавливайте его около источника тепла (например, батареи).
- Не закрывайте расположенные внутри холодильника вентиляционные отверстия и решетки.
- Остужайте теплые продукты перед их помещением в холодильник.
- Замороженные продукты необходимо размораживать в камере холодильника. Низкая температура замороженных продуктов будет способствовать охлаждению других продуктов в холодильнике.
- Не оставляйте дверцу открытой в течение длительного времени при помещении или извлечении продуктов. Чем реже открывается дверца, тем меньшее количество льда будет образовываться в морозильной камере.
- При установке холодильника рекомендуется оставить достаточные зазоры сзади и по бокам устройства. Это позволит снизить энергопотребление и, соответственно, сумму счетов за электричество.
- Рекомендуемый размер зазора :
  - Правая, левая и задняя сторона: более 50 мм
  - Верхняя сторона: более 100 мм
- Для наиболее рационального энергопотребления рекомендуется размещать все внутренние приспособления, например корзины, ящики, полки на исходных местах, согласно комплектации производителя.

## **Данное устройство предназначено для использования в бытовых и аналогичных условиях, например**

- кухнях для персонала в магазинах, офисах и других рабочих условиях;
- фермах и для использования клиентами в гостиницах, отелях и других жилых условиях;
- в номерах с предоставлением завтрака;
- организациях общественного питания и аналогичных условиях, где не предусмотрена розничная торговля.

# Установка холодильника

---

## Подготовка к установке холодильника

---

Поздравляем с приобретением холодильника Samsung.

Надеемся, что вам понравится пользоваться самыми современными и эффективными функциями данного устройства.

- Перед использованием холодильника его необходимо установить в соответствии с инструкциями, приведенными в руководстве.
- Данное устройство должно использоваться исключительно по прямому назначению, описанному в данном руководстве.
- Настоятельно рекомендуется по всем вопросам технического обслуживания обращаться к квалифицированным специалистам.
- Утилизируйте упаковочный материал для данного устройства в соответствии с правилами обеспечения безопасности окружающей среды.

### Выбор оптимального места для установки холодильника

- Выберите место, в котором холодильник не будет подвергаться воздействию прямых солнечных лучей.
- Выберите место с ровным (или почти ровным) полом.
- Выберите место, в котором будет достаточно пространства для свободного открытия дверец холодильника.
- Выберите место, в котором будет достаточно свободного пространства для установки холодильника на ровной поверхности.
- Если холодильник стоит на неровной поверхности, внутренняя система охлаждения может работать неправильно.
- Для эксплуатации холодильника необходимо определенное пространство. См. приведенный ниже рисунок с указанными размерами.

# Установка холодильника

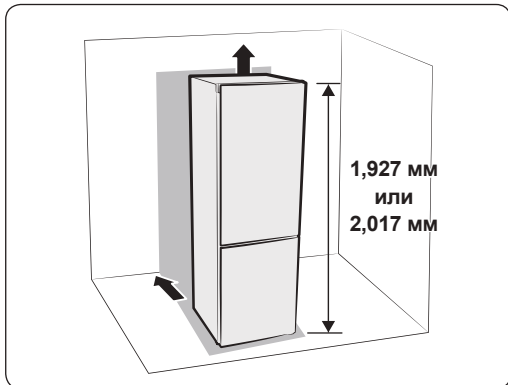

- При установке холодильника оставьте достаточно места справа, слева, сзади и сверху устройства для циркуляции воздуха. Это позволит снизить энергопотребление и, соответственно, сумму счетов за электричество.
- Не устанавливайте холодильник в помещениях, где температура может опускаться ниже 10 °С.
- Убедитесь, что устройство можно свободно отодвинуть в случае ремонта или обслуживания.

	RB41/38		RB36/33	
	155°		100°	
a	РУЧКА В ВИДЕ УГЛУБЛЕНИЯ	НАКЛАДНАЯ РУЧКА	РУЧКА В ВИДЕ УГЛУБЛЕНИЯ	НАКЛАДНАЯ РУЧКА
A	900 мм	906 мм	1139 мм	1145 мм
B	1330 мм	1137 мм	688 мм	732 мм

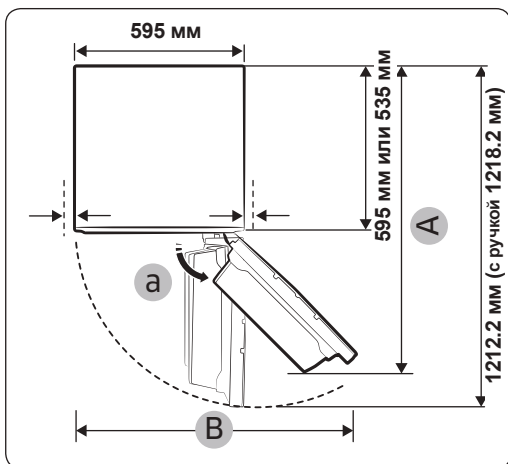

- Каждый параметр зависит от геометрических размеров, поэтому он может изменяться в зависимости от метода измерения.

## ⚠ ВНИМАНИЕ

При установке и обслуживании холодильника или очистке пространства за ним отодвиньте холодильник по прямой линии, а затем задвиньте обратно в том же направлении. Кроме того, убедитесь, что поверхность, на которой установлен холодильник выдержит его вес при максимальной нагрузке. В противном случае возможно повреждение поверхности пола.



**⚠ ВНИМАНИЕ**

Закрепите излишек длины кабеля питания на задней панели холодильника, чтобы избежать его повреждения колесиками при перестановке.

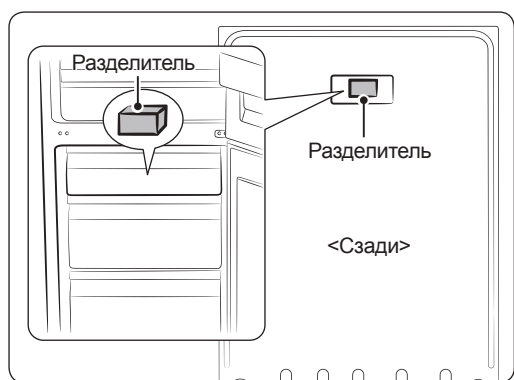

- Для нормального функционирования удалите бумагу с разделителя, а затем прикрепите разделитель (серая пластина) к задней стенке холодильника. При установке холодильника убедитесь, что разделитель закреплен так, как показано на рисунке ниже. Это гарантирует нормальное функционирование холодильника. При размещении холодильника среди встроенной кухонной мебели разделитель необходимо снять для установки вровень с мебелью.

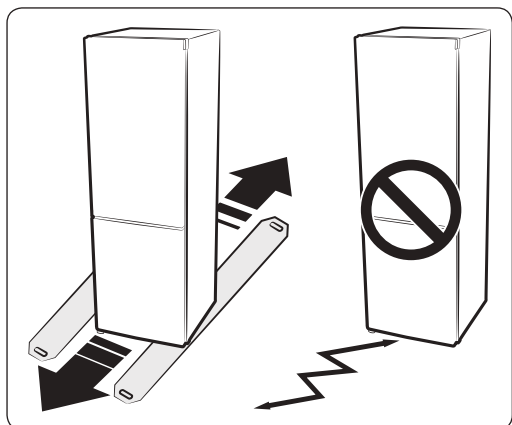
**НАПОЛЬНОЕ ПОКРЫТИЕ**

Холодильник необходимо установить на ровной поверхности из твердого материала, который имеет ту же толщину, что и остальная часть покрытия. Поверхность должна быть достаточно прочной, чтобы выдержать вес полностью загруженного холодильника. Чтобы не повредить напольное покрытие, вырежьте и положите под холодильник большой лист упаковочного картона.

- Перемещение холодильника путем перетягивания или толкания может привести к повреждению пола. Перемещение холодильника после его установки может привести к повреждению напольного покрытия.

# Установка холодильника

## Выравнивание холодильника

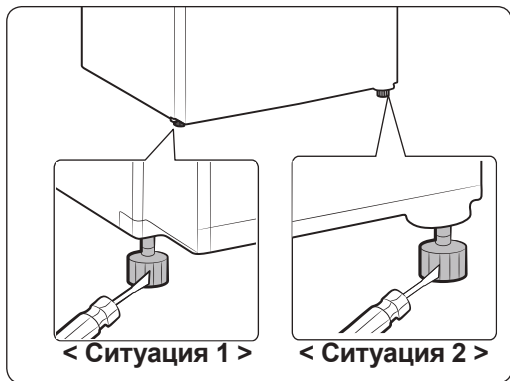

Теперь, когда холодильник установлен, вы можете его настроить и воспользоваться всеми его функциями.

После выполнения следующих шагов холодильник начнет полноценно работать. В противном случае убедитесь в наличии напряжения в электросети, а также в том, что

Если передняя часть устройства немного выше задней, дверца будет легче открываться и закрываться.

Из соображений безопасности в процессе установки холодильника нужно убедиться, чтобы обе его ножки прочно стоят на полу.

**Ситуация 1.** Устройство наклонено влево. Поворачивайте левую регулировочную ножку в направлении стрелки, пока положение устройства не выровняется.

**Ситуация 2.** Устройство наклонено вправо. Поворачивайте правую регулировочную ножку в направлении стрелки, пока положение устройства не выровняется.

устройство подключено к сетевой розетке, или перейдите к разделу “Устранение неисправностей” на обороте данного руководства.

При возникновении вопросов обратитесь в сервисный центр компании Samsung Electronics.

1. Установите холодильник в подходящем месте, оставив необходимый зазор между стеной и устройством. См. инструкции по установке в данном руководстве.
2. Перед использованием холодильника снимите крышки с углов полки, изображенные на рисунке ниже. (Вспененный полиэтилен используется для защиты холодильника при транспортировке.)

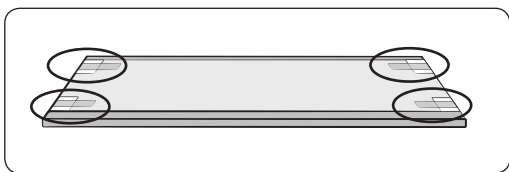

3. После подключения холодильника к электросети убедитесь, что внутренняя осветительная лампа начинает светиться при открытии дверцы.
  4. Установите самую низкую температуру и подождите один час. Морозильная камера должна немного охладиться, а двигатель – начать работать без перебоев.
  5. После подключения холодильника к электросети для достижения необходимой температуры нужно подождать несколько часов. Когда температура в холодильнике будет достаточно низкой, в него можно поместить продукты и напитки.
-  После подключения холодильника к электросети будет воспроизведен звуковой сигнал. Нажмите кнопку Freezer (Морозильная камера) или Fridge (Холодильная камера).

# Использование холодильника

## Использование панели управления

ТИП А

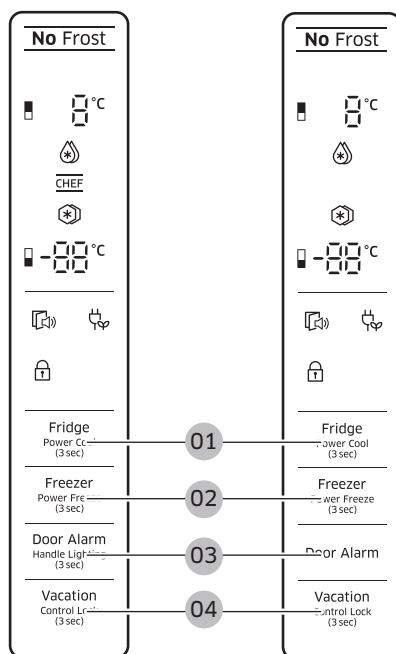

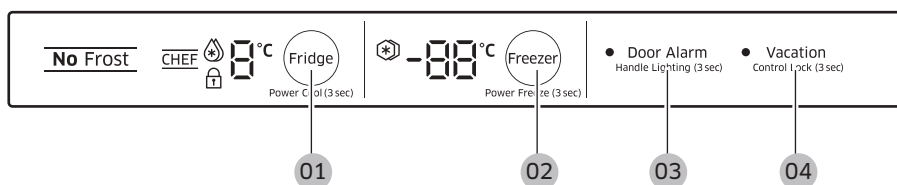

ТИП В

ТИП С



ТИП D



- 
 При каждом нажатии кнопки на панели управления устройство издает короткий звуковой сигнал.
- 
 При отсутствии нажатия кнопок все светодиодные индикаторы, кроме индикатора Door Alarm (Сигнал при

открытой дверце), погаснут для оптимального потребления энергии. Но при выборе соответствующих функций светодиодные индикаторы быстрого замораживания, быстрого охлаждения, блокировки и отпуска будут активны.

**01** Fridge (Холодильная камера) / Power Cool (Быстрое охлаждение) (3 сек.)

### Fridge (Холодильная камера)

Нажмите кнопку Fridge (Холодильная камера), чтобы установить в холодильной камере необходимую температуру в диапазоне от 1 °C до 7 °C. Температура по умолчанию: 3 °C. При каждом нажатии кнопки Fridge (Холодильная камера) значение температуры будет изменяться в следующем порядке и отображаться на индикаторе температуры.

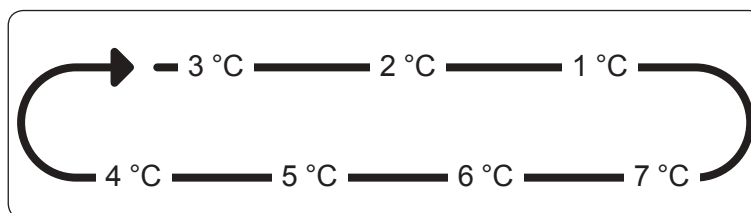

### Power Cool (Быстрое охлаждение)

Удерживайте данную кнопку в течение 3 секунд, чтобы активировать функцию **Power Cool (Быстрое охлаждение)**. Активируется индикатор Power Cool (Быстрое охлаждение) (☺), и заморозка продуктов будет выполнена в ускоренном режиме.

Функция остается активной в течение нескольких часов, после чего холодильник переходит в прежний температурный режим. Отключение функции происходит автоматически.

По завершении процесса быстрого охлаждения соответствующий индикатор выключится, и в холодильной камере будет восстановлен предыдущий температурный режим.

Чтобы отключить данную функцию, нажмите кнопку снова и удерживайте в течение 3 секунд.

- При использовании функции Power Cool (Быстрое охлаждение) процесс охлаждения происходит на несколько часов быстрее.
- При использовании данной функции увеличивается энергопотребление холодильника. Когда продукты охладятся до необходимой температуры, функцию быстрого охлаждения необходимо отключить, чтобы восстановить исходную температуру холодильной камеры.

# Использование холодильника

## 02 Freezer (Морозильная камера) / Power Freeze (3 сек.)

### Freezer (Морозильная камера)

Нажмите кнопку Freezer (Морозильная камера), чтобы установить в морозильной камере необходимую температуру в диапазоне от  $-15^{\circ}\text{C}$  до  $-23^{\circ}\text{C}$ . Температура по умолчанию:  $-19^{\circ}\text{C}$ . При каждом нажатии кнопки Freezer (Морозильная камера) значение температуры будет изменяться в следующем порядке и отображаться на индикаторе температуры.

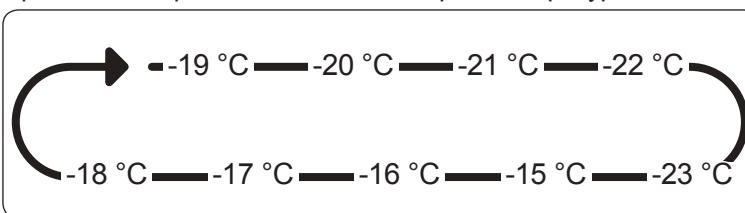

### Power Freeze (Быстрое замораживание)

Удерживайте данную кнопку в течение 3 секунд, чтобы активировать функцию **Power Freeze (Быстрое замораживание)**.

Начнет светиться индикатор Power Freeze (Быстрое замораживание) (❄), а холодильник сократит продолжительность заморозки продуктов.

Данная функция будет активна в течение 50 часов, а индикатор температуры при этом не изменит свое значение.

Отключение функции происходит автоматически.

По завершении процесса быстрого замораживания соответствующий индикатор выключится, и в морозильной камере будет восстановлено предыдущее значение температуры.

При использовании данной функции увеличивается энергопотребление.

По осуществлении быстрой заморозки данную функцию необходимо отключить, чтобы восстановить исходную температуру морозильной камеры. Чтобы отключить данную функцию, удерживайте кнопку Freezer (Морозильная камера) в течение 3 секунд.

Для заморозки большого количества продуктов активируйте функцию Power Freeze (Быстрое замораживание) за 20 часов до помещения продуктов в холодильник.



**03** Door Alarm (Сигнал при открытой дверце) / Подсветка на ручке (3 сек.)

**Door Alarm (Сигнал при открытой дверце)**

Нажмите кнопку Door Alarm (Сигнал при открытой дверце), чтобы активировать функцию воспроизведения сигнала. Начнет светиться индикатор сигнала (  ). После этого, если дверца холодильника останется открытой более чем на 2 минуты, раздастся звуковой сигнал. Чтобы отключить функцию, повторно нажмите кнопку Door Alarm (Сигнал при открытой дверце).

**Подсветка ручки (только в моделях ТИПА А и ТИПА С)**



Удерживайте кнопку Door Alarm (Сигнал при открытой дверце) в течение 3 секунд, чтобы активировать функцию подсветки на ручке.

Когда данная функция активна, лампа подсветки под дверцей холодильной камеры будет включаться всегда.

Снова нажмите и удерживайте кнопку Door Alarm (Сигнал при открытой дверце) в течение 3 секунд, чтобы отключить функцию подсветки на ручке. В результате лампа подсветки будет включаться только при открытии дверцы морозильной камеры.

(При открытии дверцы холодильной камеры или одновременном открытии дверец холодильной и морозильной камеры подсветка будет выключена.)

# Использование холодильника

<p><b>04</b> Vacation (Отпуск) / Control Lock (Блокировка управления) (3 сек.)</p>	<p><b>Vacation (Отпуск)</b></p> <p>Нажмите кнопку Vacation (Отпуск), чтобы активировать соответствующую функцию. Начнет светиться индикатор функции “Отпуск” (  ), а в холодильнике будет установлена температура до 17 °С. Это позволит снизить энергопотребление на тот период, пока вы не используете холодильник или находитесь в отъезде (в отпуске, командировке и пр.) При активации функции “Отпуск” морозильная камера продолжает работать в нормальном режиме. Функция “Отпуск” будет автоматически отключена при перенастройке температуры холодильной камеры. Перед использованием функции “Отпуск” извлеките все продукты из холодильной камеры.</p> <p><b>Control Lock (Блокировка управления)</b></p> <p>Удерживайте данную кнопку в течение 3 секунд, чтобы активировать функцию Control Lock (Блокировка управления). Засветится индикатор Control Lock (Блокировка управления) (  ), а все кнопки на панели управления будут заблокированы и деактивированы.</p> <p>Удерживайте данную кнопку в течение 3 секунд, чтобы выключить данную функцию и активировать кнопки снова.</p>
--	---

## Сигнал при повышении температуры

- При повышении температуры в морозильной камере (например, вследствие отсутствия энергоснабжения), на дисплее начнет светиться индикатор “--”.  
При нажатии кнопки Freezer (Морозильная камера) или Fridge (Холодильная камера) на дисплее в течение 5 секунд будет мигать максимальное значение температуры, достигнутое за время отсутствия энергоснабжения. После чего отобразится фактическое значение температуры. Чтобы отключить функцию сигнала при повышении температуры, повторно нажмите кнопку Door Alarm (Сигнал при открытой дверце).
- Данный сигнал может срабатывать в таких случаях:
  - при включении устройства.
  - при повышении температуры в морозильной камере вследствие перебоев энергоснабжения.

## Режим CHEF (элемент дополнительной комплектации)

Если для холодильной камеры установлено значение температуры 1 °C/2 °C, температура отсека Chef будет составлять приблизительно -1 °C/0 °C. Кроме того, на дисплее будет светиться индикатор “CHEF (CHEF)” ().

## Полка морозильной камеры

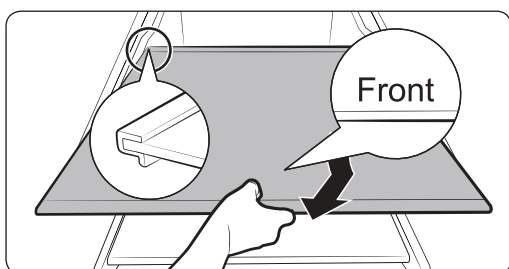
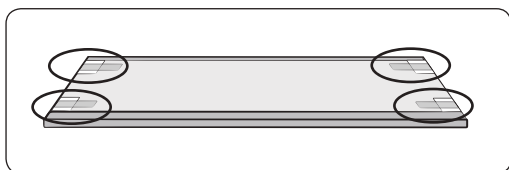
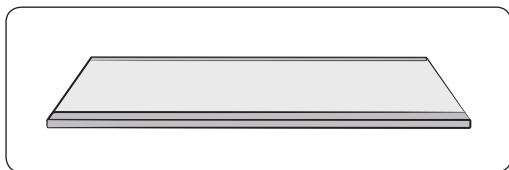

Чтобы освободить больше места в холодильнике, извлеките верхний и средний ящики холодильной камеры и вставьте полку морозильной камеры вместо нижней части ящика. Это не повлияет на температурные и механические характеристики изделия.

Заявленный объем отсека для хранения замороженных продуктов вычисляется при извлеченных отделениях.

1. Снимите ленту с полки.
2. Выньте верхний и средний ящик для установки полки.
3. Вставьте полку морозильной камеры меткой Front (Вперед) вверх. Если метку Front (Вперед) не удастся найти, сначала вставьте выступающую часть полки, как показано на рисунке.

### ВНИМАНИЕ

- Не вставляйте полку нижней стороной вверх или в противоположном направлении.
- Если полки морозильной камеры не используются, их следует сохранить для возможного использования в будущем.

-  В случае хранения стеклянных емкостей на полке из закаленного стекла из-за трения о полку могут появиться царапины.

# Использование холодильника

## Компоненты и особенности

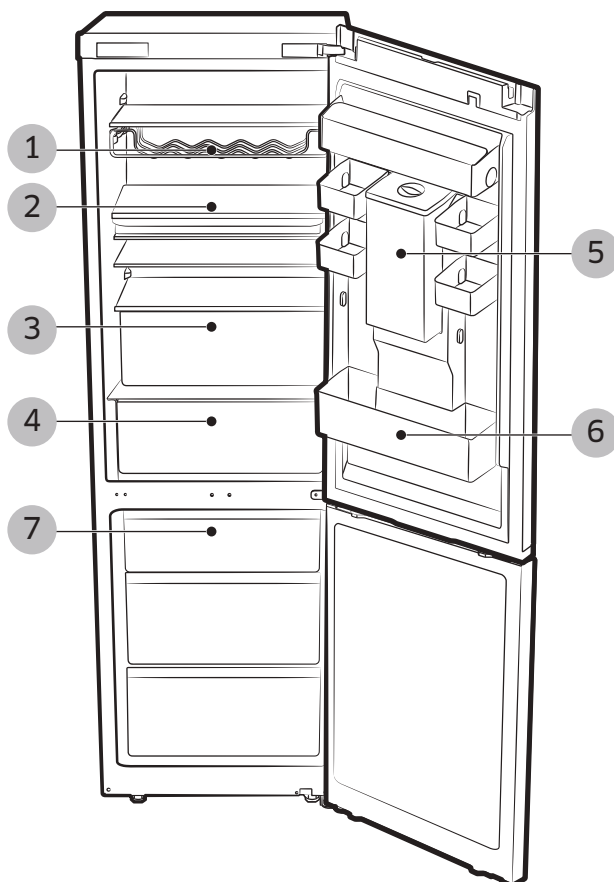

1. Полка для вина (элемент дополнительной комплектации)
2. Складная полка или полка-противень CHEF (элемент дополнительной комплектации)
3. ЯЩИК ХОЛОДИЛЬНОЙ КАМЕРЫ
4. Контейнер CHEF (элемент дополнительной комплектации)
5. Резервуар для воды (элемент дополнительной комплектации)
6. ЛОТОК
7. ЯЩИК МОРОЗИЛЬНОЙ КАМЕРЫ

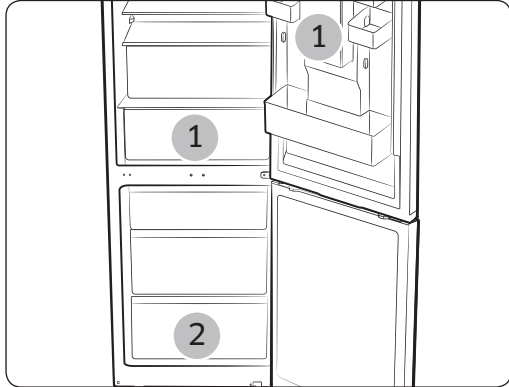

- Некоторые функции, например резервуара для воды и отделения CHEF BOX ( 1 ), могут отличаться или отсутствовать в зависимости от модели.
- Фрукты или овощи можно замораживать в отделении CHEF BOX. (в зависимости от комплектации)
- Для быстрой заморозки большого объема продуктов воспользуйтесь ящиком в самом низу ( 2 ).

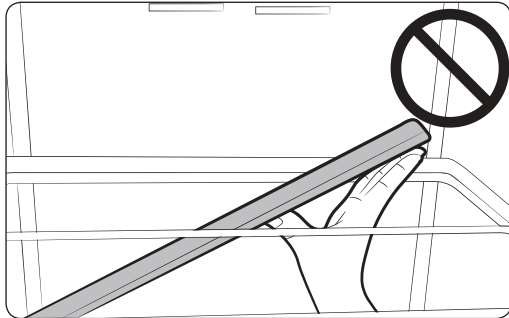
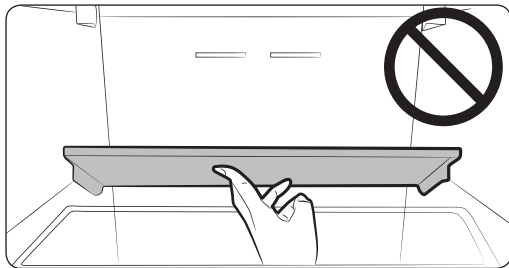

#### **⚠ ВНИМАНИЕ**

Будьте осторожны, чтобы случайно не сложить складную полку.

При вынимании предметов, расположенных под складной полкой, существует риск падения складной полки.

# Использование холодильника

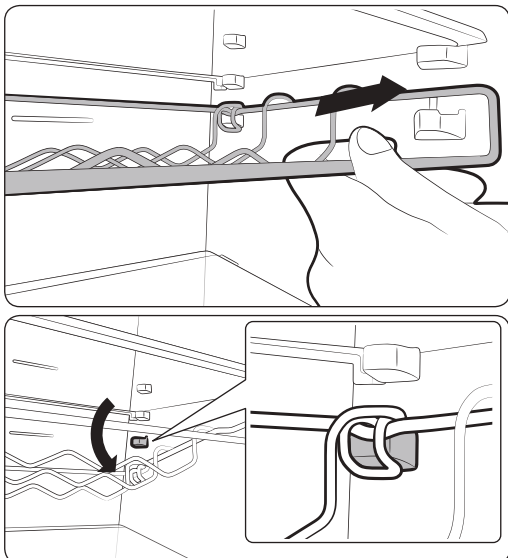

## ⚠ ВНИМАНИЕ

При выдвигении полки для вина ее задняя часть может упасть.

Полку для вина следует выдвигать двумя руками.

Если полка для вина упадет при выдвигении, хранимые под полкой для вина предметы тоже могут упасть.

## Характеристики отделения заморозки

### Табличка с правилами заморозки продуктов на дверце

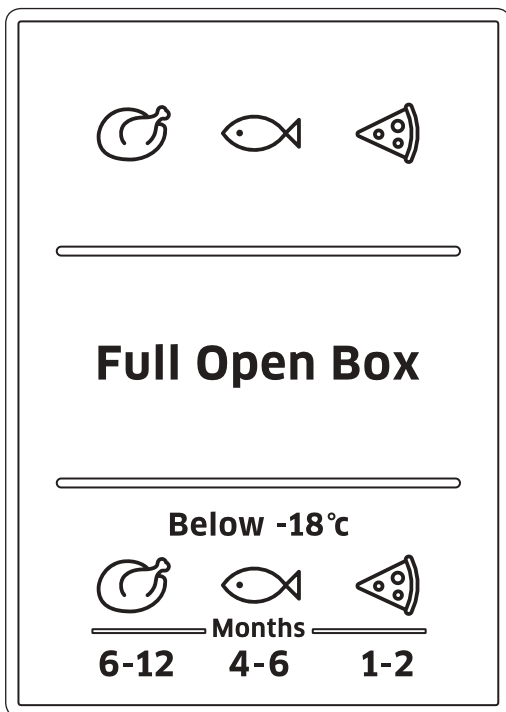

Цифры рядом со значками указывают на допустимый термин хранения продуктов, выраженный в месяцах. При покупке замороженных продуктов следует обращать внимание на дату изготовления и срок годности.

### Заморозка продуктов

Замораживайте только свежие, неиспорченные продукты. Храните замороженные продукты отдельно от продуктов, которые необходимо заморозить. Чтобы продукты не потеряли свои вкусовые качества и не иссохлись, помещайте их в герметичные контейнеры.

### Правильная упаковка продуктов:

1. Поместите продукты в упаковочный материал.
2. Вытесните воздух, надавив на упаковку.
3. Плотно упакуйте
4. Обозначьте на упаковке содержимое и дату заворачивания.

**Перечисленные далее материалы не следует использовать для упаковки продуктов питания:**

Упаковочную бумагу, жиронепроницаемую бумагу, целлофан, пакеты для мусора и использованные пакеты для покупок.

**Перечисленные далее материалы рекомендуется использовать для упаковки продуктов питания:**

Пластиковую пленку, полиэтиленовую пленку, алюминиевую фольгу и контейнеры для морозильной камеры. Все перечисленные материалы можно приобрести у дилера.

**Перечисленные далее материалы рекомендуется использовать для герметичной упаковки продуктов питания:**

Эластичные резинки, пластиковые зажимы, нитки, устойчивые к низкой температуре клейкие ленты и т. п. Пакеты и упаковку из полиэтиленовой пленки можно закрывать с помощью вакуумного упаковщика.

**Продолжительность хранения замороженных продуктов**

Продолжительность хранения зависит от типа продуктов. При температуре  $-18^{\circ}\text{C}$ :

- Свежая птица (курица целиком), свежее мясо (стейки, порезанное мясо) : до 12 месяцев
- Рыба (нежирная рыба, приготовленная рыба), свежие креветки, устрицы, кальмары: до 6 месяцев
- Пицца, колбасные изделия: до 2 месяцев

Продолжительность хранения указана на основе данных, опубликованных на веб-сайте Управления по санитарному надзору за качеством пищевых продуктов и медикаментов (<http://www.fda.gov/>).

**⚠ ВНИМАНИЕ**

- Нарушение приведенных сроков хранения

может привести к пищевому отравлению.

**Покупка и хранение свежемороженых продуктов питания**

При покупке замороженных продуктов необходимо соблюдать следующие меры предосторожности:

- Проверьте целостность упаковки.
- Проверьте дату изготовления.
- Убедитесь в том, что температура морозильной камеры в магазине не превышает  $-18^{\circ}\text{C}$ . В обратном случае продолжительность хранения продуктов сократится.
- Кладите свежемороженые продукты в корзину непосредственно перед следованием к кассе. Заворачивайте продукты в газету или кладите в термопакеты перед покупкой.
- Дома незамедлительно поместите свежемороженые продукты в морозильную камеру. Употребляйте свежемороженые продукты в пищу до истечения срока годности.

**Размораживание продуктов питания**

В зависимости от типа продуктов и способа приготовления выберите один из следующих способов разморозки:

- При комнатной температуре.
- В холодильнике.
- В электрической печи с подогревом или без
- В микроволновой печи.

-  Не замораживайте повторно слегка оттаявшие или размороженные продукты. Не следует повторно замораживать продукты до их приготовления (варки или жарки).
- Не храните замороженные продукты дольше максимального срока хранения.

# Использование холодильника

## Использование диспенсера воды (В зависимости от комплектации)

Благодаря диспенсеру воды можно с легкостью получать охлажденную воду, не открывая дверцы холодильника.

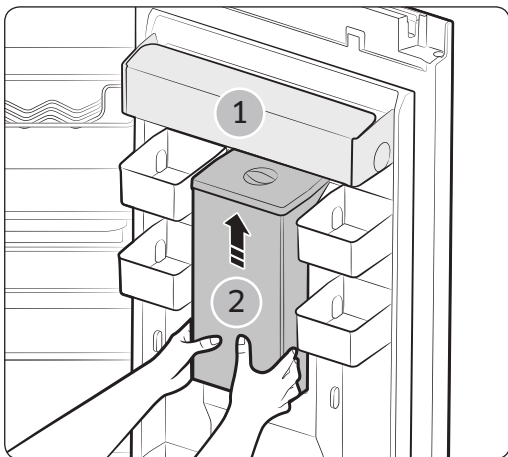

- Поднимите лоток ( 1 ).
- Приподнимите и извлеките резервуар для воды ( 2 ).
- Для поднятия резервуара удерживайте его за выступы с обеих сторон.
- Перед первым использованием резервуара для воды его необходимо очистить изнутри.
- Убедившись, что резервуар установлен должным образом, наполните его достаточным для длительного использования диспенсера количеством воды.
- Объем резервуара рассчитан на 4,5 л воды. При превышении данного значения и закрытии крышки вода может перелиться через край.
- При первом наполнении вода может выливаться из резервуара. В таком случае рекомендуется слить около 500 мл лишней воды.
- Перед наполнением резервуара его необходимо извлечь из холодильника.





- Способ 1.  
Поднимите круглую крышку резервуара в направлении стрелки, чтобы открыть его. Наполните резервуар водой.

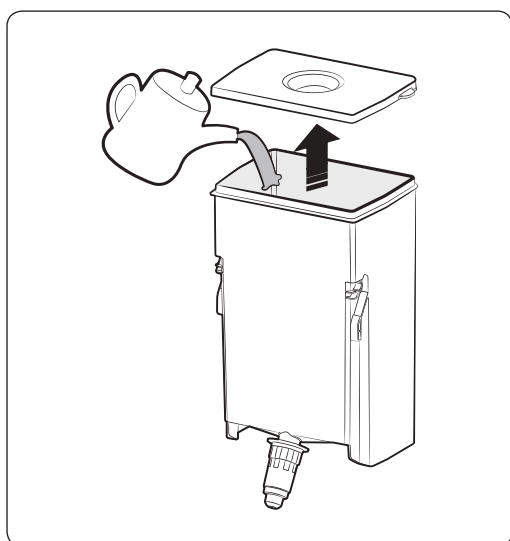

- Способ 2.  
Поднимите большую крышку резервуара в направлении стрелки, чтобы открыть его. Наполните резервуар водой.

**⚠ ВНИМАНИЕ**

При установке резервуара для воды после очистки убедитесь, что диспенсер надежно зафиксирован. В обратном случае может образоваться течь.

# Использование холодильника

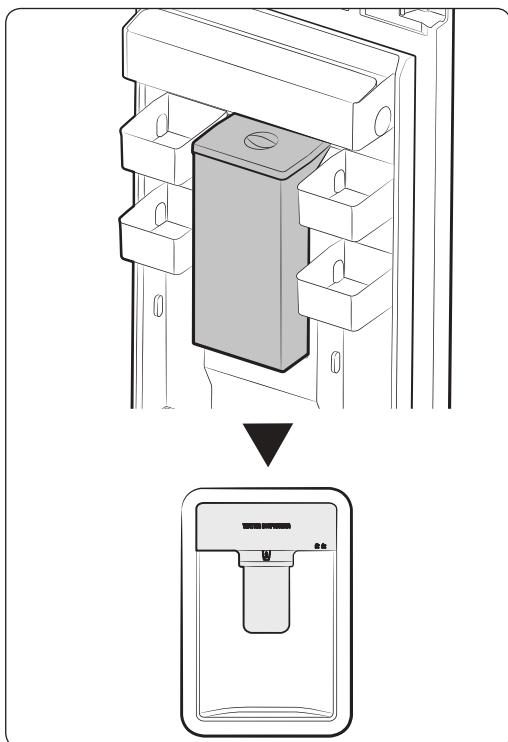

- После наполнения резервуара водой закройте дверцу холодильника.
- После закрытия дверцы убедитесь, что кран диспенсера находится за пределами холодильника.

## ⚠ ВНИМАНИЕ

Плотно прикрепите резервуар для воды к дверце холодильника.

В обратном случае резервуар для воды может функционировать ненадлежащим образом.

Не используйте холодильник без резервуара для воды. В противном случае устройство не будет обеспечивать эффективную работу.

## ⚠ ВНИМАНИЕ

Не заполняйте резервуар какими-либо иными жидкостями кроме минеральной или дистиллированной воды.

- Разместите стакан под диспенсером для воды и аккуратно нажмите им на рычаг. Убедитесь, что стакан находится на одной линии с диспенсером, чтобы избежать протекания воды на пол.

## ⚠ ВНИМАНИЕ

Убедитесь, что устройство блокировки находится в разблокированном положении ("UNLOCK").

В противном случае вода не будет поступать из диспенсера.

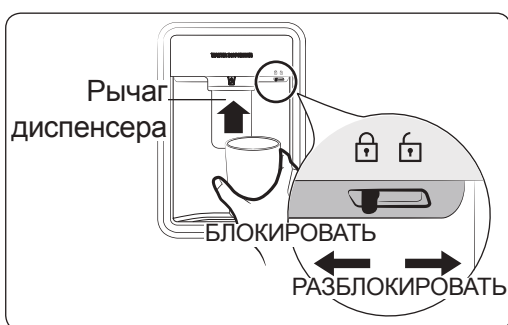

## Извлечение внутренних компонентов

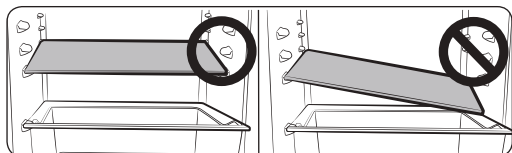

### ⚠ ВНИМАНИЕ

При установке размещайте полки морозильной камеры и холодильника правильно, не укладывая их нижней стороной вверх. Это может привести к травмам или повреждению устройства.

- 📄 Устанавливая полки на место, следите за тем, чтобы метка Front (Вперед) была обращена к передней стенке холодильника.

### Полки / Складывающаяся полка (элемент дополнительной комплектации)

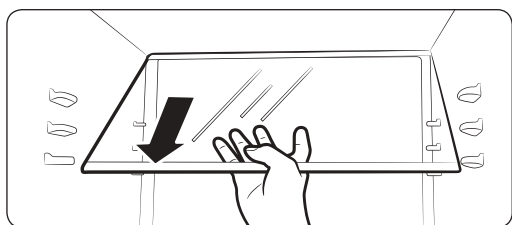
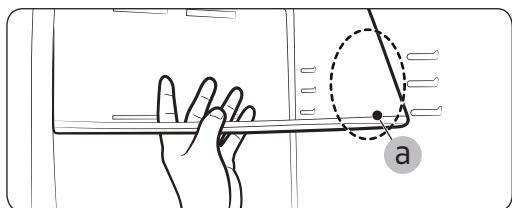
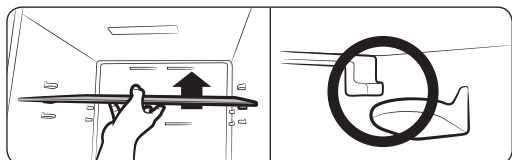
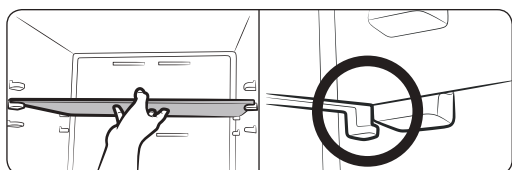



1. Чтобы передвинуть полку, возьмите ее двумя руками и потяните так, чтобы она высвободилась из задних креплений. Затем потяните ее к себе до середины.
2. На участке (a) между креплениями полку необходимо наклонить на  $45^\circ$ , как показано на рисунке.
3. Проверьте горизонтальное положение полки, а затем передвиньте ее вперед, чтобы ее крючки совместились с передними креплениями.

# Использование холодильника



4. При подтягивании передней части полки вставьте ее заднюю часть в задние крепления.

 Выдвигайте полку внимательно, чтобы избежать ее столкновения с дверцей холодильника или многофункционального отсека.

-  • Проверьте, чтобы полка лежала на всех креплениях ровно.
- Проверьте, чтобы все крепления полки попали в соответствующие пазы.

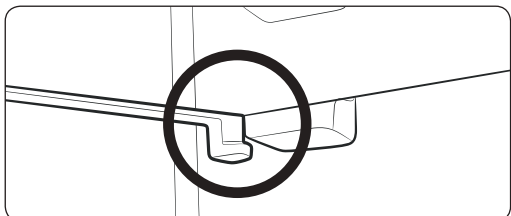
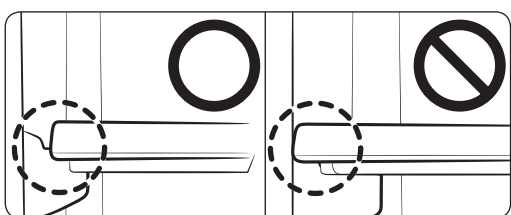

## ВНИМАНИЕ

Если верхняя полка расположена под отверстием для холодного воздуха, продукты на этой полке могут замораживаться. (модели RB33/36\*)

### Лотки дверец

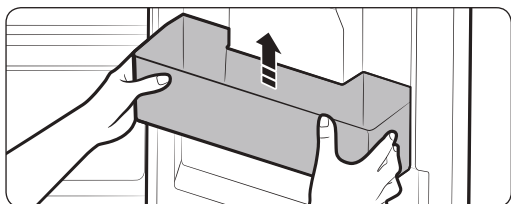

Удерживая обеими руками перегородки дверец, приподнимите их вверх, чтобы извлечь из холодильника.

- При открытии и закрытии дверец высокие емкости могут упасть на дно лотка.
- Не рекомендуется хранить открытые бутылки с растительным маслом во многофункциональном отсеке холодильника. Это может привести к затвердению масла. Чтобы избежать затвердения растительного масла, рекомендуется хранить его в других прохладных местах. (Растительные масла: соевое, оливковое, кунжутное и т.д.)

### Резервуар для воды (элемент дополнительной комплектации)

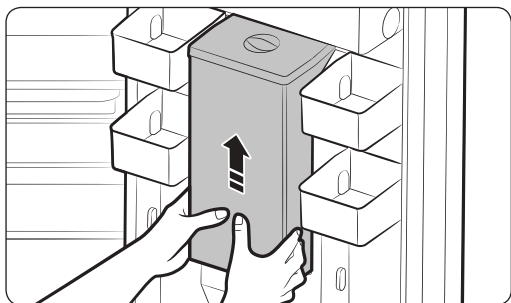

Приподнимите вверх фиксатор емкостей, крепко удерживая обеими руками резервуар для воды, а затем поднимите его и потяните на себя, чтобы извлечь из холодильника.

- Некоторые модели могут поставляться без резервуара для воды.

### Контейнер CHEF (элемент дополнительной комплектации)

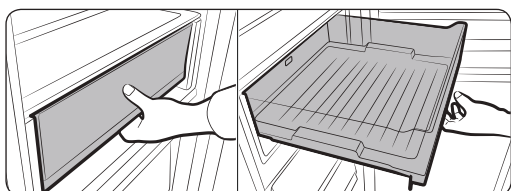

Возьмитесь за передний выступ и потяните ящик отделения CHEF.

# Использование холодильника

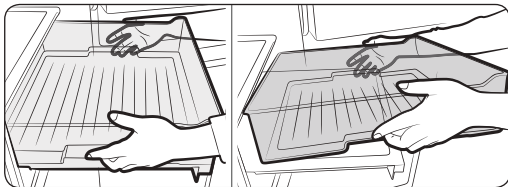

Возьмитесь за боковые выступы и извлеките ящик отделения CHEF.

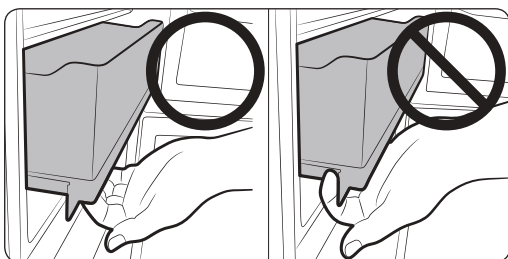

## ⚠ ВНИМАНИЕ

При извлечении ящика отделения CHEF следует обязательно держаться за выступы.

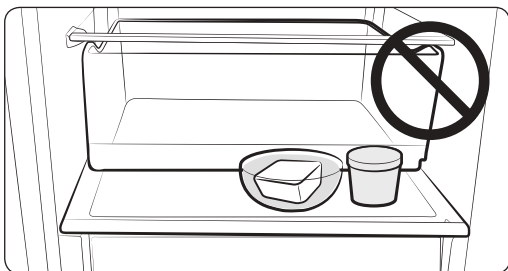

- ❌ Не размещайте какие-либо предметы поверх ящика CHEF.  
Не закрывайте дверцу.

## Противень Chef (элемент дополнительной комплектации)

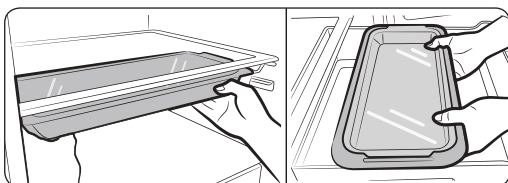

Противень можно размещать под полкой или в ящике отделения CHEF, а также использовать в духовке.

## ⚠ ВНИМАНИЕ

При помещении противня Chef в отделение CHEF BOX противень может быть заморожен.

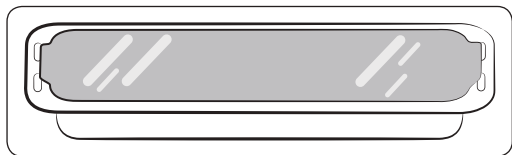

**⚠ ВНИМАНИЕ**

При использовании в печи следует снять защитный лоток.

**⚠ ВНИМАНИЕ**

Противень Chef запрещается использовать в микроволновой печи.

**⚠ ВНИМАНИЕ**

Соблюдайте осторожность, чтобы не уронить крышку контейнера.

**Выдвижные ящики**

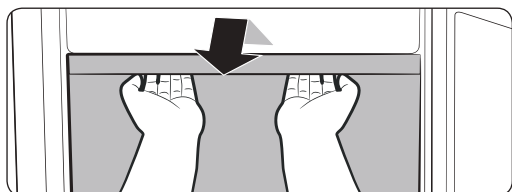

Чтобы извлечь ящик, выдвиньте его полностью из холодильника, а затем приподнимите.

- Если не удалось извлечь ящик, так как этому препятствует дверца, извлеките полки из холодильника, а затем поднимите и вытащите ящик.

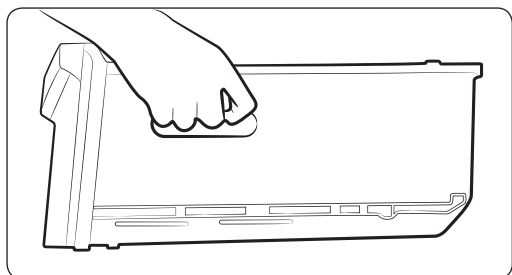

Двигая ящики, крепко держитесь за ручку ящика

**⚠ ВНИМАНИЕ**

В случае падения ящика во время его перемещения возможно травмирование.

# Использование холодильника

## Очистка холодильника

### ПРЕДУПРЕЖДЕНИЕ



Не используйте для очистки бензол, разбавитель или средство Slofox™. Эти вещества могут повредить поверхность устройства или привести к возгоранию.

### ВНИМАНИЕ

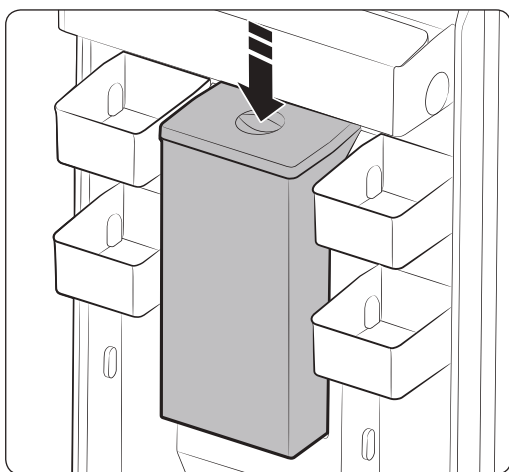
Не брызгайте на холодильник водой, когда он подключен к электросети, так как это может привести к поражению электрическим током. Не используйте для очистки холодильника бензол, растворитель или автомобильные моющие средства, так как это может привести к возгоранию.



1. Отсоедините кабель питания холодильника от сети.
2. Слегка смочите водой салфетку из мягкой безворсовой ткани или бумажное полотенце.
3. Протрите холодильник внутри и снаружи, дайте ему просохнуть.
4. Подсоедините кабель питания холодильника от сети.

-  Не используйте для очистки холодильника моющие средства, это может повредить краску на его поверхностях или привести к повреждению холодильника.
-  Если вода из диспенсера не подается, слегка нажмите на верхнюю часть резервуара для воды.

## Замена светодиодной лампы

Если светодиодная лампа перестала светиться, не снимайте ее и соответствующую крышку самостоятельно.

-  Обратитесь в сервисную службу.



# Перестановка дверцы на противоположную сторону (дополнительная возможность)

Отсоедините кабель питания холодильника перед перестановкой его дверцы. Для выполнения процедуры перестановки дверцы рекомендуется обратиться к одобренному компанией Samsung поставщику услуг. Данная процедура платная и проводится за счет владельца.

 На ущерб, причиненный при попытке самостоятельной перестановки дверцы, не распространяется действие гарантии, предоставляемой производителем устройства. Ремонт, вызванный такими обстоятельствами, будет осуществляться за счет средств покупателя.

1. Перед перестановкой дверцы убедитесь, что холодильник отключен от электросети и в нем не хранятся продукты.
2. Если пользователь не уверен, что понимает инструкцию в руководстве пользователя, необходимо обратиться к квалифицированному сервисному инженеру компании Samsung для выполнения данной операции.
3. После перестановки дверцы на другую сторону подождите как минимум один час, прежде чем подключать устройство к розетке.

**Необходимые инструменты (дополнительные детали и предметы, не поставляемые в комплекте)**

В разных частях холодильника используются винты 3 типов. В случае замены винтов сделайте соответствующую запись.

## Не входит в комплект поставки



Крестообразная отвертка (+)



Отвертка с плоским жалом (-)



11-мм ключ (для осей петель)

## Не входит в комплект поставки

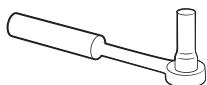

8-мм гаечный ключ (для болтов)



5-мм торцевой ключ (для средней петли)

## Дополнительная деталь

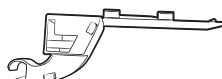

Крышка петли

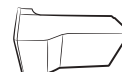

Заглушка

## ВНИМАНИЕ

При перестановке двери на другую сторону внимательно следите за мелкими деталями (винты, заглушки и т. п.), если в помещении есть дети.

# Перестановка дверцы на противоположную сторону (дополнительная возможность)

## Перестановка ручки (только для моделей с НАКЛАДНОЙ РУЧКОЙ)

- ⓘ Будьте осторожны, чтобы не поцарапать поверхности при снятии ручек.
- ⓘ Процесс перестановки ручек холодильного и морозильного отделений одинаковый

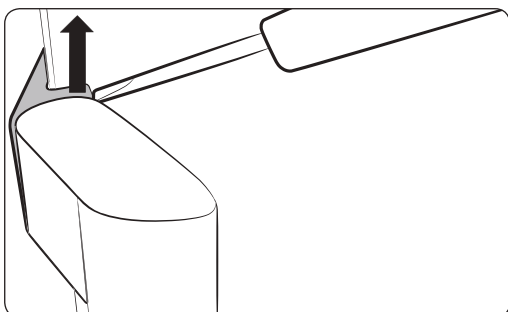

1. Поднимите внутренний крючок плоской отверткой

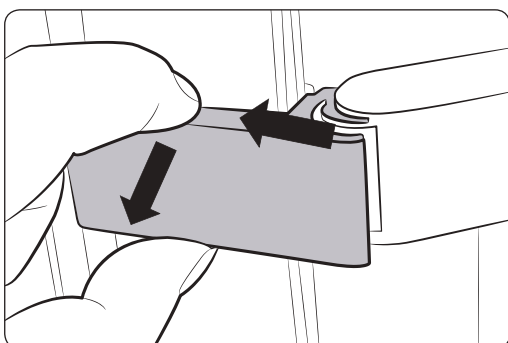

2. Направленным вверх усилием снимите крышку.

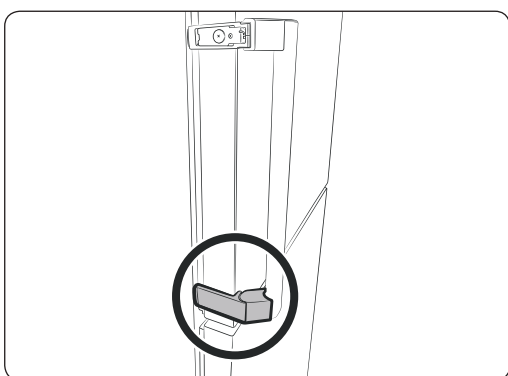

3. Выполните те же действия, чтобы снять нижнюю крышку.

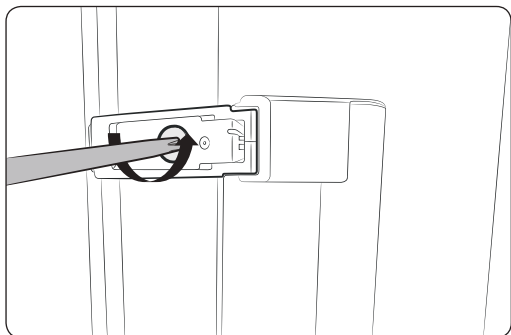

4. Ослабьте два винта (верхний и нижний) с помощью крестообразной отвертки, чтобы снять ручку.

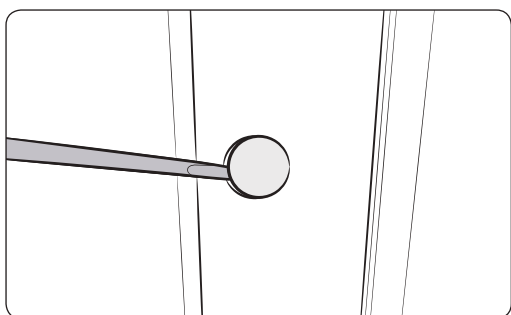

5. Снимите две заглушки (вверху и внизу) на ручке с помощью плоской отвертки.

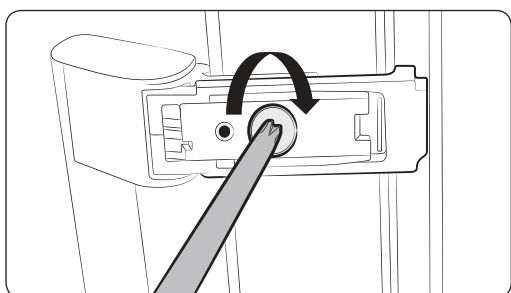

6. Зафиксируйте ручку с помощью крестообразной отвертки.

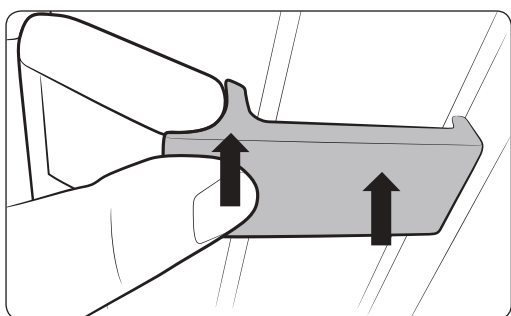

7. Установите крышку со стороны внутреннего крючка на место. (а также на внешнем крючке)

## Перестановка дверцы на противоположную сторону (дополнительная возможность)

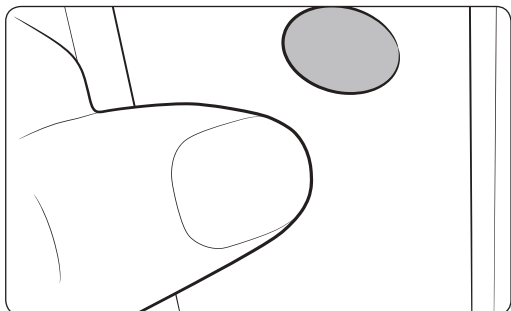

8. Установите снятые заглушки в верхнее и нижнее отверстия.

Перестановка дверцы на противоположную сторону (дополнительная возможность)

## Перестановка дверцы на противоположную сторону

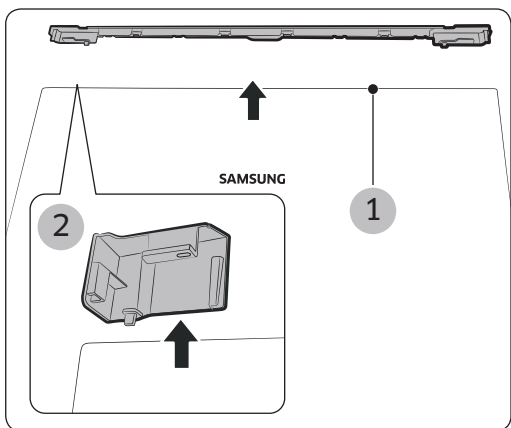

1. Снимите крышку отсека для проводов ( 1 ) и заглушку формы "L" ( 2 ).

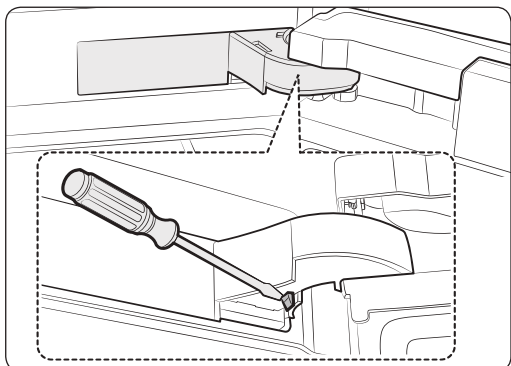

2. Снимите крышку петли, чтобы нажать на крючок, как показано на рисунках ниже.

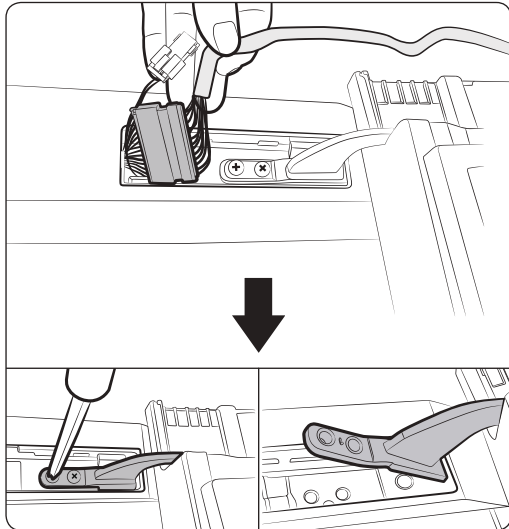

3. Отсоедините от корпуса.  
Затем выкрутите 2 винта верхней петли.

**⚠ ВНИМАНИЕ**

Будьте осторожны, чтобы не получить травму при снятии дверцы, так как она тяжелая.

**⚠ ВНИМАНИЕ**

Будьте осторожны во время данной операции, чтобы избежать повреждения кабеля.

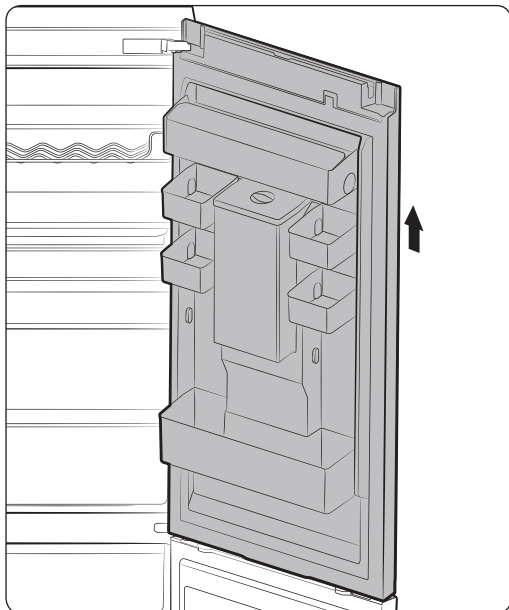

4. Снимите дверцу морозильной камеры со средней петли, аккуратно приподнимая ее вверх.

**⚠ ВНИМАНИЕ**

Будьте осторожны, чтобы не получить травму при снятии дверцы, так как она тяжелая.

Перестановка дверцы на противоположную сторону (дополнительная возможность)

# Перестановка дверцы на противоположную сторону (дополнительная возможность)

Перестановка дверцы на противоположную сторону (дополнительная возможность)

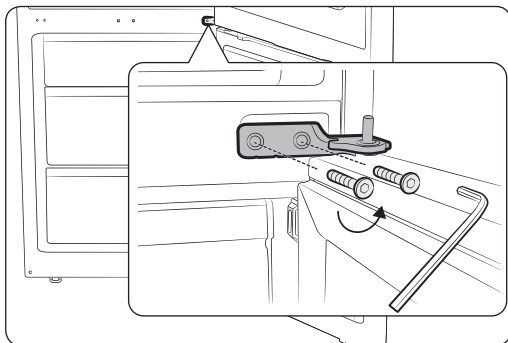

5. Демонтируйте среднюю петлю.

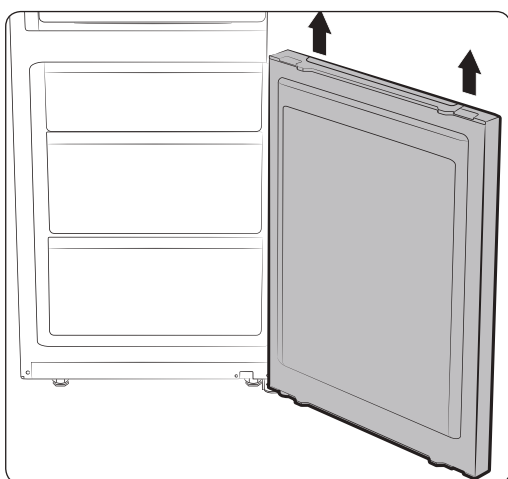

6. Снимите дверцу морозильной камеры с верхней петли, аккуратно приподнимая ее вверх.

## ⚠ ВНИМАНИЕ

Будьте осторожны, чтобы не получить травму при снятии дверцы, так как она тяжелая.

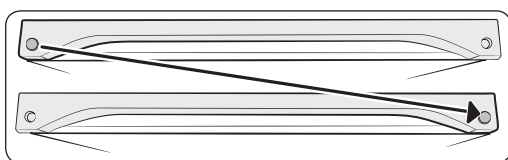

Измените положение заглушки.

## ⚠ ВНИМАНИЕ

Будьте осторожны, чтобы не поцарапать поверхности при снятии заглушки

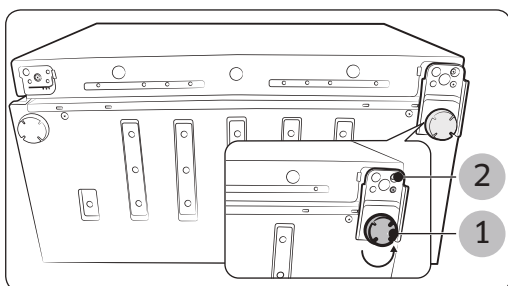

7. Аккуратно положите холодильник на пол. Снимите ножку ( 1 ) и нижнюю петлю ( 2 ).

### На двери холодильника (опция 1)

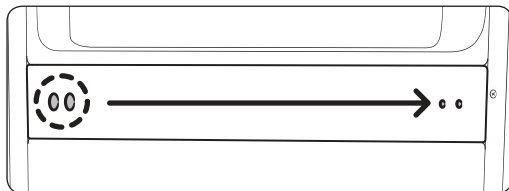
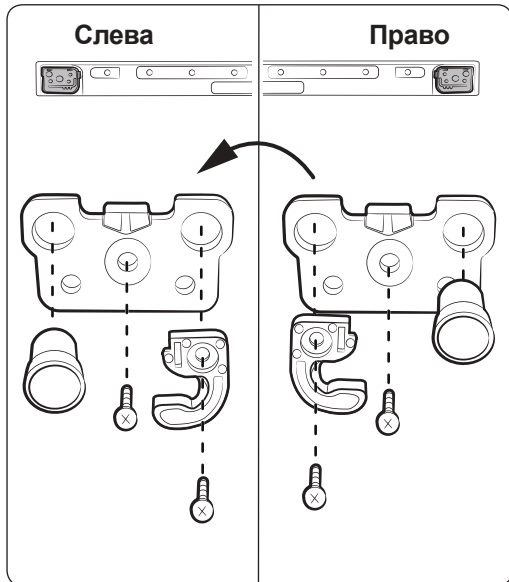

1. Дверцы ХОЛОДИЛЬНОГО и МОРОЗИЛЬНОГО отделений можно переставить на другую сторону при помощи некоторых деталей ( 2 ) Снимите механизм автоматического закрывания. ( 3 ) Снимите фиксатор. ( 4 ),( 5 ) Измените положение прокладки. ( 6 ) Выкрутите винт с другой стороны. ( 7 ) Установите фиксатор с другой стороны. ( 8 ),( 9 ) Измените положение фиксатора и соберите конструкцию. ( 10 ) Закрутите винт с другой стороны.

#### ⚠ ВНИМАНИЕ

Будьте осторожны во время данной операции, чтобы избежать травм.

2. Измените положение винта заглушки

#### ⚠ ВНИМАНИЕ

Будьте осторожны во время данной операции, чтобы избежать травм.

### На двери холодильника (опция 2)

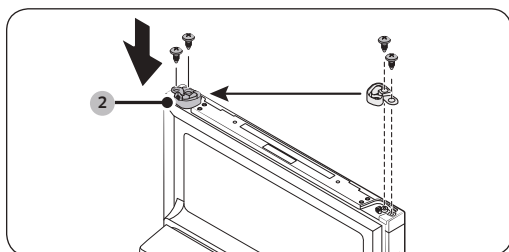

1. С двери холодильника, снимите **автоматический рычажный замыкатель (2)**, ослабив винты на замыкателе и винты на противоположной стороне.
2. Введите **автоматический рычажный замыкатель (2)** на противоположной стороне и затяните винты.

### На двери морозильной камеры

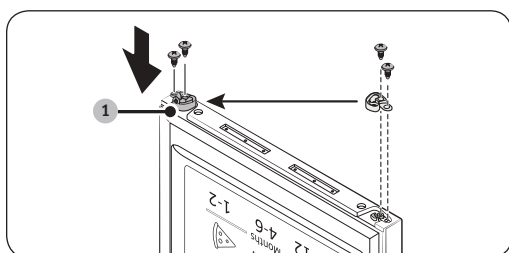

1. С двери морозильной камеры, снимите **автоматический рычажный замыкатель (1)**, ослабив винты на замыкателе и винты на противоположной стороне.
2. Введите **автоматический рычажный замыкатель (1)** на противоположной стороне и затяните винты.

# Перестановка дверцы на противоположную сторону (дополнительная возможность)

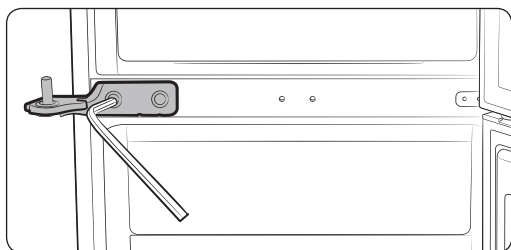

- Установите на место среднюю петлю с помощью 5-мм торцевого ключа. Прежде всего, установите дверцу морозильной камеры и среднюю петлю. После чего установите нижнюю петлю, а также дверцу холодильной камеры и верхнюю петлю.

Порядок установки дверцы

- Средняя петля > дверца морозильной камеры > нижняя петля > дверца холодильной камеры и верхняя петля
- Проверьте силу затяжки винтов.

## ⚠ ВНИМАНИЕ

Будьте осторожны во время данной операции, чтобы избежать травм.

- Измените положение нижней петли и ножки (справа → налево). Подсоедините нижнюю петлю после закрепления дверцы морозильной камеры на средней петле.

- Снимите направляющую механизма автоматического закрывания и ось петли ( 1 ).
- Установите ось петли и направляющую механизма автоматического закрывания, как показано на рисунке.
- Проверьте силу затяжки винтов.

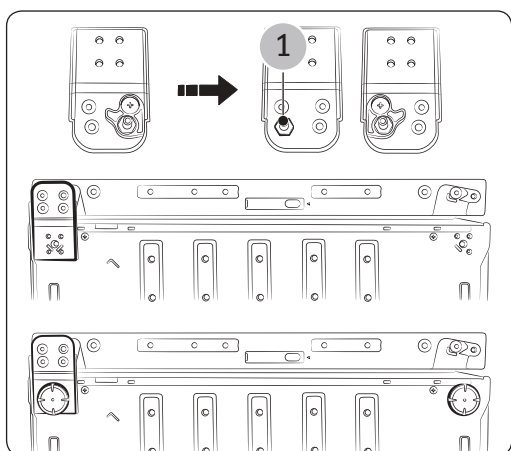



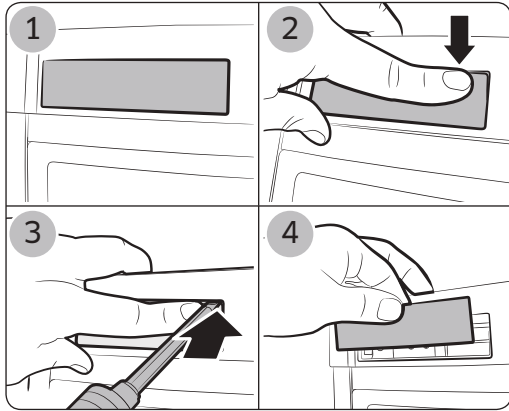

10. Выньте заглушку из панели, как показано на рисунке.

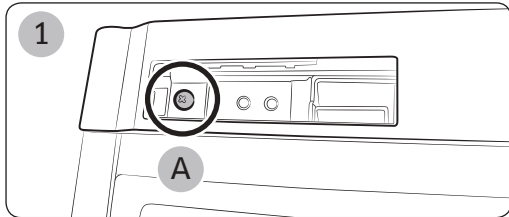

11. Сняв крышку панели ( 1 ), проложите провода на дверце холодильника ( 2 ) в противоположном направлении (только для моделей с дисплеем). Закрепите панель с помощью винта ( А ), как показано на рисунке ( 3 ).

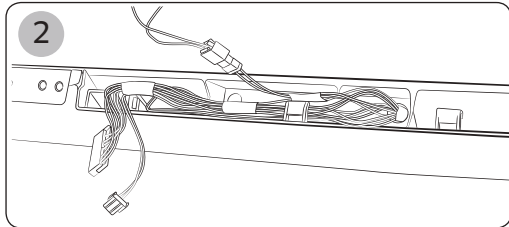

**⚠ ВНИМАНИЕ**

Будьте осторожны во время данной операции, чтобы избежать травм.

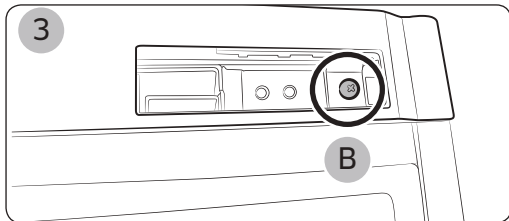

**⚠ ВНИМАНИЕ**

Будьте осторожны во времяданной операции, чтобы избежать повреждения кабеля.

## Перестановка дверцы на противоположную сторону (дополнительная возможность)

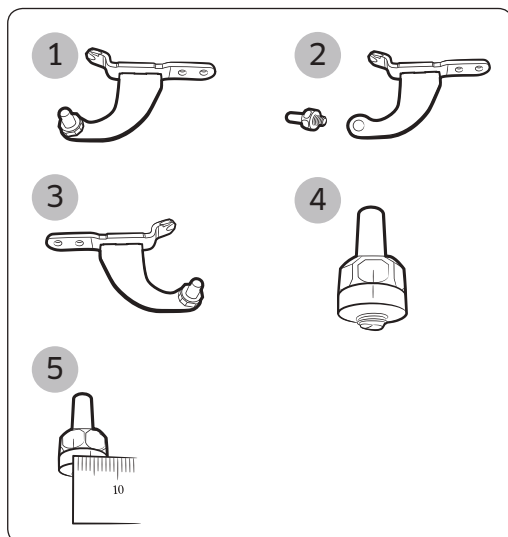

12. ( 1 ) Отсоединить ось верхней петли не просто, потому ось нужно отсоединить перед снятием верхней петли.  
( 2 ) Чтобы отсоединить ось верхней петли, воспользуйтесь 11-мм гаечным ключом.  
( 3 ) Переверните верхнюю петлю и вставьте ось верхней петли с другой стороны.  
( 4 ) Расположите верхнюю петлю и ось на одной линии.  
( 5 ) Чтобы изменить ширину зазора между линией маркировки (4) и шпинделем петли больше, чем на 4 мм, воспользуйтесь ключом на 11 мм.

13. Вставьте верхнюю петлю, чтобы немного увеличить отверстие, а затем, вынув верхнюю петлю, установите дверцу холодильника.

### Порядок установки

- Установите верхнюю петлю на дверцу холодильной камеры.
  - Установите среднюю петлю на дверцу холодильной камеры.
  - Вставьте верхнюю петлю в корпус.
  - Закрутите винт.
-  • Проверьте силу затяжки винтов.

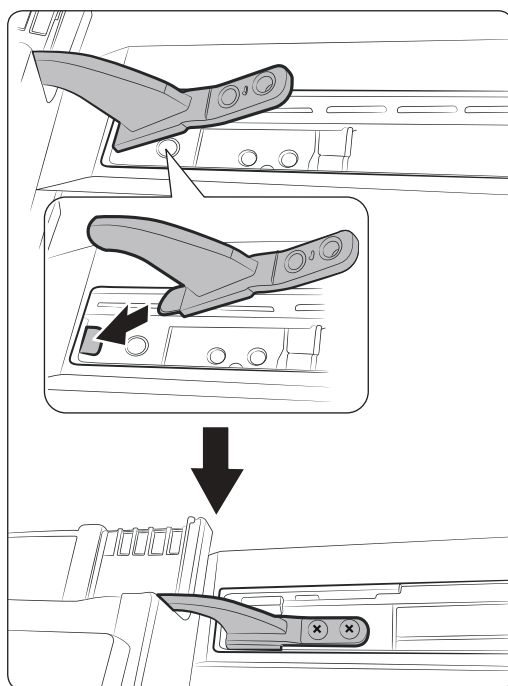

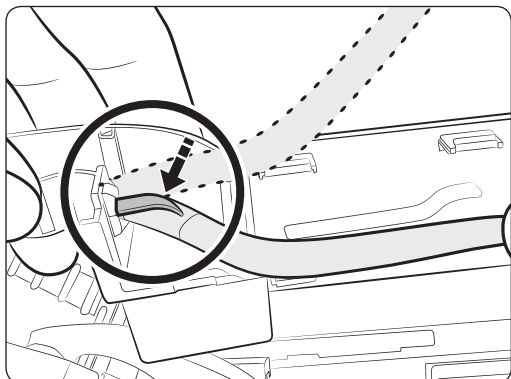

**14.** Измените направление проводов дверцы на другую сторону.

Подсоедините провод, а затем вставьте его в панель на крышке дверцы.

Вставьте кабель в крышку петли. (Белую полоску на проводе необходимо плотно прикрепить к крючку петельной крышки.)

А потом, не разбирая, сложите фиксатор, как показано на рисунке.

**⚠ ВНИМАНИЕ**

Будьте осторожны во время данной операции, чтобы избежать повреждения кабеля.

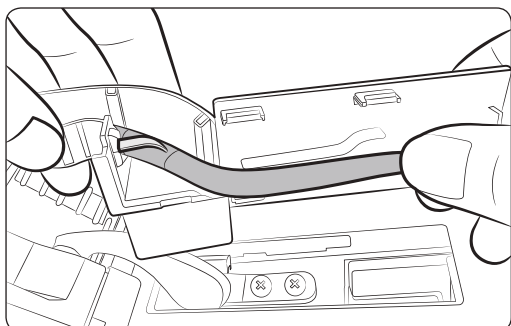

**15.** Вставьте кабель между ребрами крышки петли, как показано на рисунке.

**⚠ ВНИМАНИЕ**

Будьте осторожны во время данной операции, чтобы избежать повреждения кабеля.

## Перестановка дверцы на противоположную сторону (дополнительная возможность)

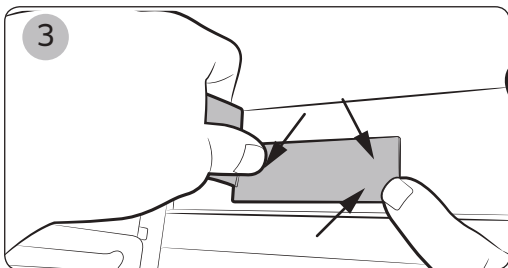
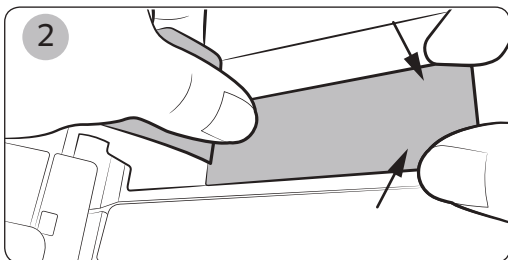
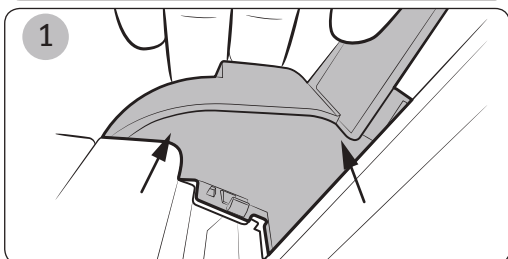
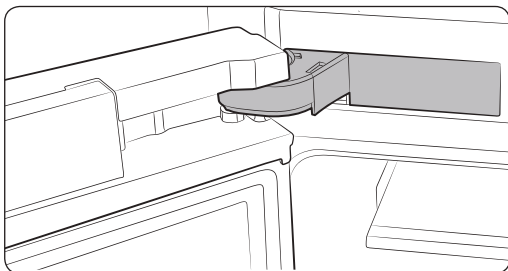

16. Установите крышку петли на место, как показано на рисунке.

### ⚠ ВНИМАНИЕ

Будьте осторожны во время данной операции, чтобы избежать повреждения кабеля.

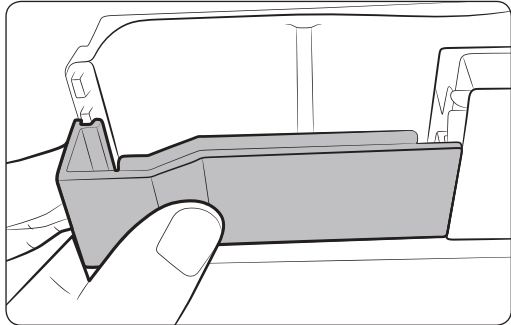

**17.** Установите заглушку (дополнительная часть) на обратной стороне.

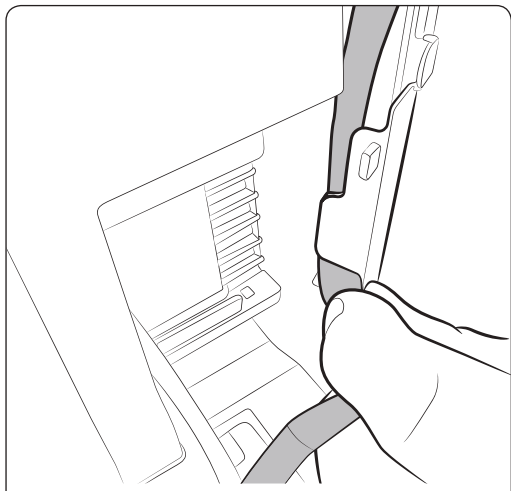
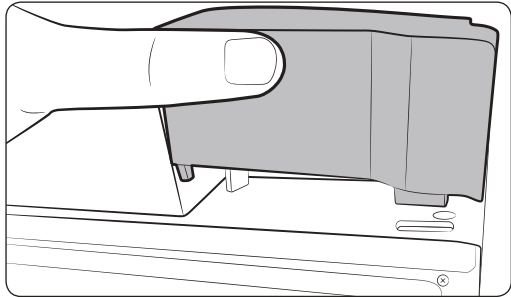

**18.** Установите крышку отсека для кабелей сверху дверцы холодильной камеры и нажмите на нее для полной фиксации. Проверьте положение кабелей, которые должны располагаться на обратной стороне крышки для кабелей.

**⚠ ВНИМАНИЕ**

Будьте осторожны во время данной операции, чтобы избежать повреждения кабеля.

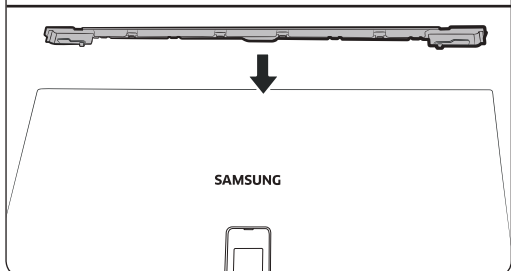

## Перестановка дверцы на противоположную сторону (дополнительная возможность)

---

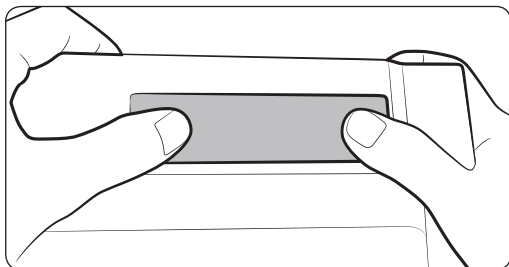

19. Установите панель заглушки.

# Устранение неисправностей

НЕИСПРАВНОСТЬ	СПОСОБ УСТРАНЕНИЯ
<p><b>Устройство не работает или внутри слишком высокая температура.</b></p>	<ul style="list-style-type: none"> <li>• Убедитесь, что сетевая вилка правильно вставлена в розетку.</li> <li>• Правильно ли установлено значение температуры на передней панели?</li> <li>• Не подвергается ли устройство воздействию прямых солнечных лучей? Не расположено ли оно слишком близко к источникам тепла? В таком случае система охлаждения может работать неэффективно. Расположите устройство подальше от воздействия прямых солнечных лучей или источников тепла.</li> <li>• Оставлен ли зазор между задней стенкой холодильника и стеной? В таком случае система охлаждения может работать неэффективно. Расположите его на достаточном расстоянии от стены.</li> <li>• Возможно, в холодильник загружен слишком большим количеством продуктов, которые загораживают вентиляционные отверстия? Для обеспечения соответствующей температуры в холодильнике не загораживайте вентиляционные отверстия и не загружайте слишком большое количество продуктов.</li> </ul>
<p><b>Продукты в холодильнике замораживаются.</b></p>	<ul style="list-style-type: none"> <li>• Не установлена ли на передней панели самая низкая температура?</li> <li>• Может быть, холодильник размещен в помещении с очень низкой температурой?</li> <li>• Не хранятся ли продукты с большим содержанием воды в самых холодных отсеках холодильника?</li> </ul>
<p><b>Холодильник издает необычные шумы.</b></p>	<ul style="list-style-type: none"> <li>• Убедитесь, что устройство установлено на устойчивой и ровной поверхности.</li> <li>• Оставлен ли зазор между задней стенкой холодильника и стеной?</li> <li>• Не попали ли под или за холодильник какие-либо посторонние предметы?</li> <li>• Не исходит ли шум от компрессора устройства?</li> <li>• При сжатии или расширении компонентов холодильника из-за изменений температуры из холодильника может доноситься “тикающий” звук.</li> </ul>

# Устранение неисправностей

НЕИСПРАВНОСТЬ	СПОСОБ УСТРАНЕНИЯ
<p><b>Передние углы и боковые части устройства нагреваются, и образуется конденсат.</b></p>	<ul style="list-style-type: none"> <li>• В передних углах устройства установлены термостойкие трубы, предназначенные для предотвращения образования конденсата. При повышении температуры окружающей среды это не всегда эффективно. Однако это является нормальным явлением.</li> <li>• Конденсат может образовываться на внешней поверхности устройства, когда при высокой влажности воздуха влага соприкасается с холодной поверхностью устройства.</li> </ul>
<p><b>Из устройства доносится звук журчащей жидкости.</b></p>	<ul style="list-style-type: none"> <li>• Этот звук издает хладагент, охлаждающийся внутри устройства.</li> </ul>
<p><b>Внутри устройства присутствует неприятный запах.</b></p>	<ul style="list-style-type: none"> <li>• Не хранятся ли в холодильнике испорченные продукты?</li> <li>• Убедитесь, что продукты, имеющие сильный запах (например, рыба), упакованы соответствующим образом.</li> <li>• Периодически выполняйте очистку холодильной камеры и не храните в ней испортившиеся продукты. При очистке холодильника внутри вынимайте продукты из него и отключайте устройство от электросети. Протрите устройство внутри сухой тканью по истечении 2–3 часов и дайте ему просохнуть.</li> </ul>
<p><b>На стенках устройства образовался иней.</b></p>	<ul style="list-style-type: none"> <li>• Не загорожены ли вентиляционные отверстия продуктами, хранящимися в холодильнике?</li> <li>• Освободите место в холодильнике, чтобы улучшить вентиляцию.</li> <li>• Если ящик морозильной камеры закрыт не полностью или заблокирован, в холодильник может попасть влага и вызвать образование инея.</li> </ul>
<p><b>На внутренних стенках холодильника и вокруг овощей образуется конденсат.</b></p>	<ul style="list-style-type: none"> <li>• Продукты с высоким содержанием воды хранятся без крышки при высоком уровне влажности или дверца была оставлена открытой в течение долгого времени.</li> <li>• Храните продукты под крышкой или в герметичных контейнерах.</li> </ul>



# Встраивание в кухонную мебель (модели RB33/36\*)

## Монтажный комплект

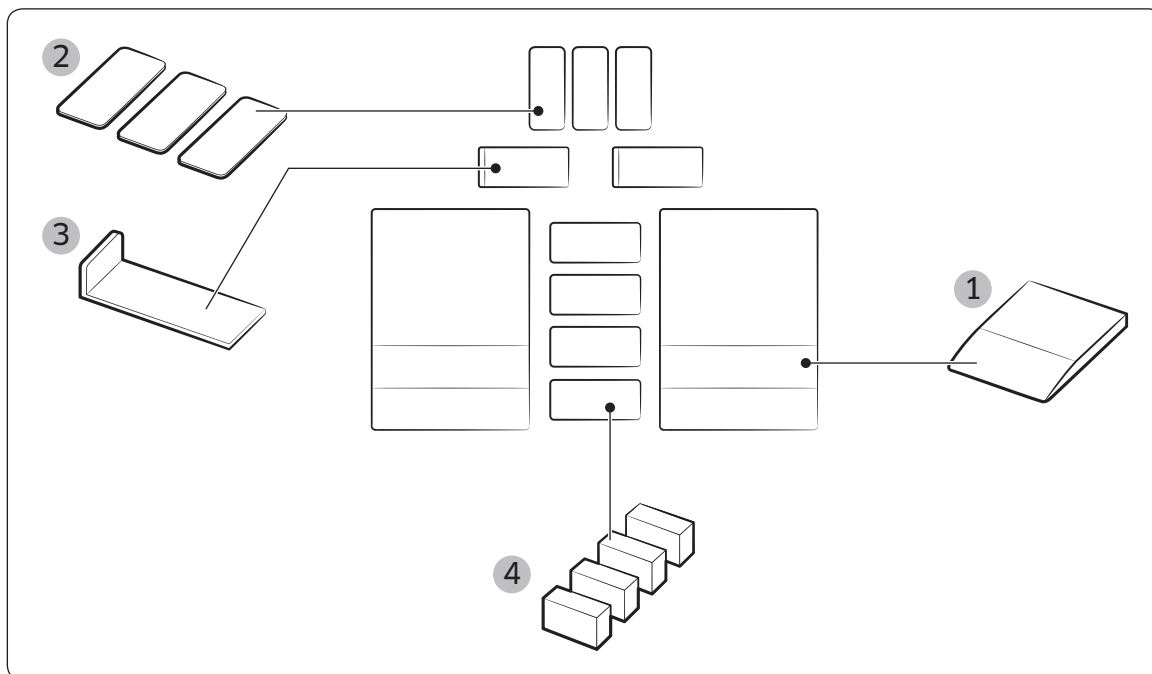

Комплект для монтажа			
№	Наименование детали	Код детали	Кол-во (шт.)
1	НАПРАВЛЯЮЩАЯ	DA61-10557A	2
2	ЛИСТ В	DA63-08121A	3
3	НАКЛАДКА ДЛЯ МОНТАЖА	DA97-15853A	2
4	ПРОКЛАДКИ ИЗ ВСПЕНЕННОГО ПОЛИЭТИЛЕНА	DA62-01136X	4

# Встраивание в кухонную мебель (модели RB33/36\*)

## Размеры

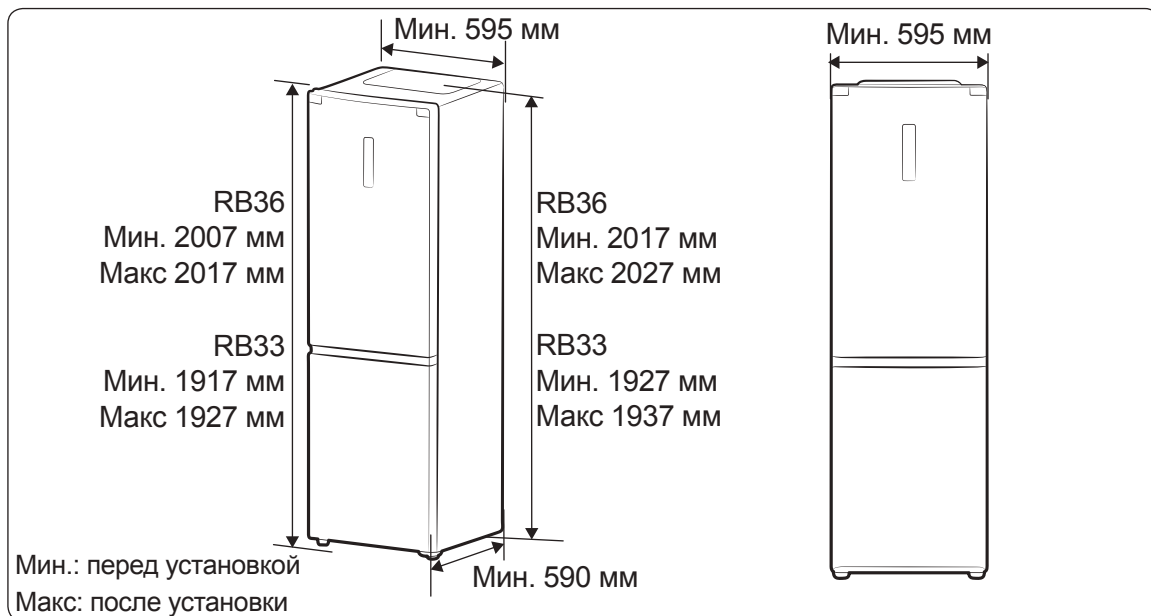

## Рекомендуемые размеры для обеспечения энергосбережения

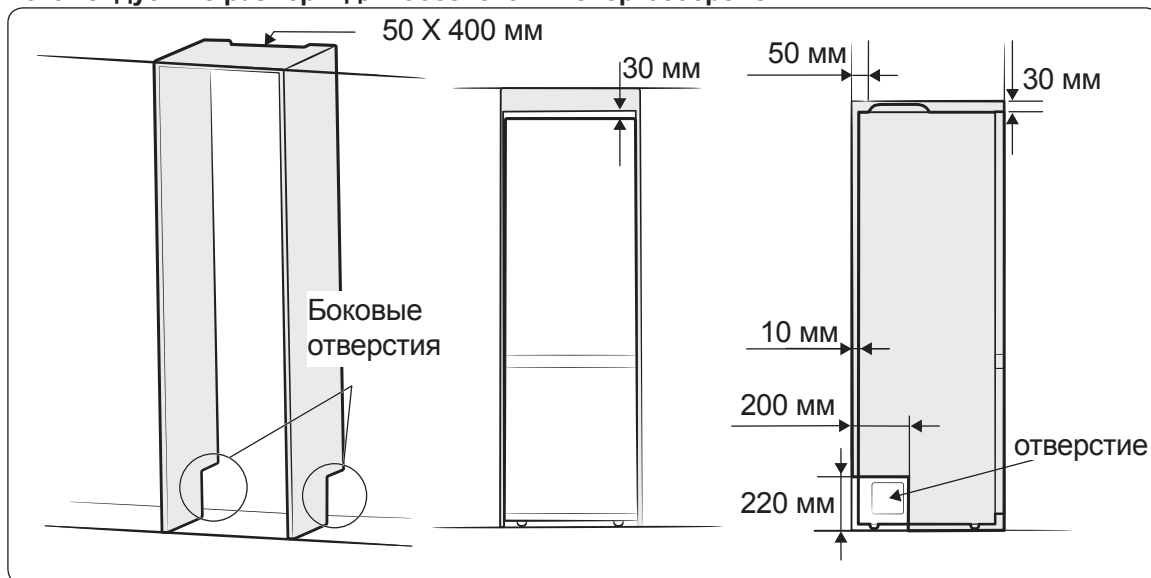

- Если холодильник устанавливается в специальном шкафу, рекомендуется оставить зазор и предусмотреть в шкафу отверстия, как описано выше.
- Уменьшенный размер боковых отверстий не будет препятствовать работе функций устройства, но холодильник будет потреблять больше электроэнергии по сравнению с номинальными значениями потребления.

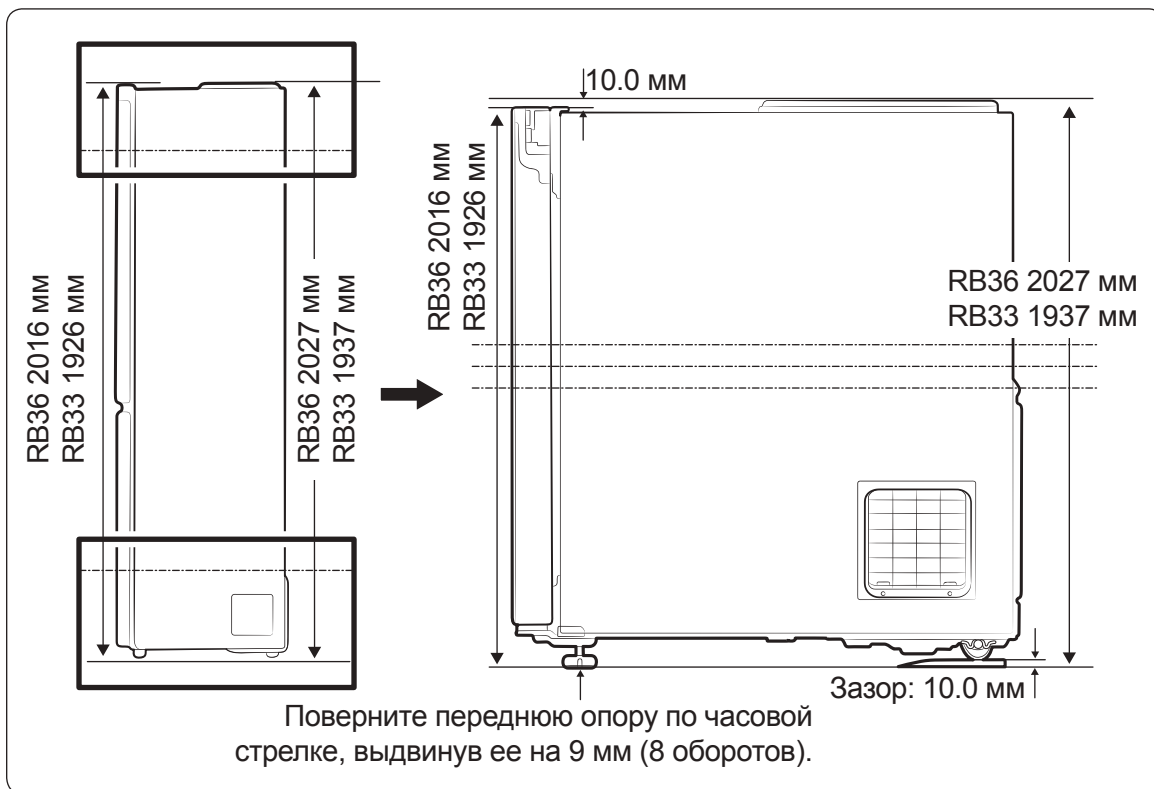
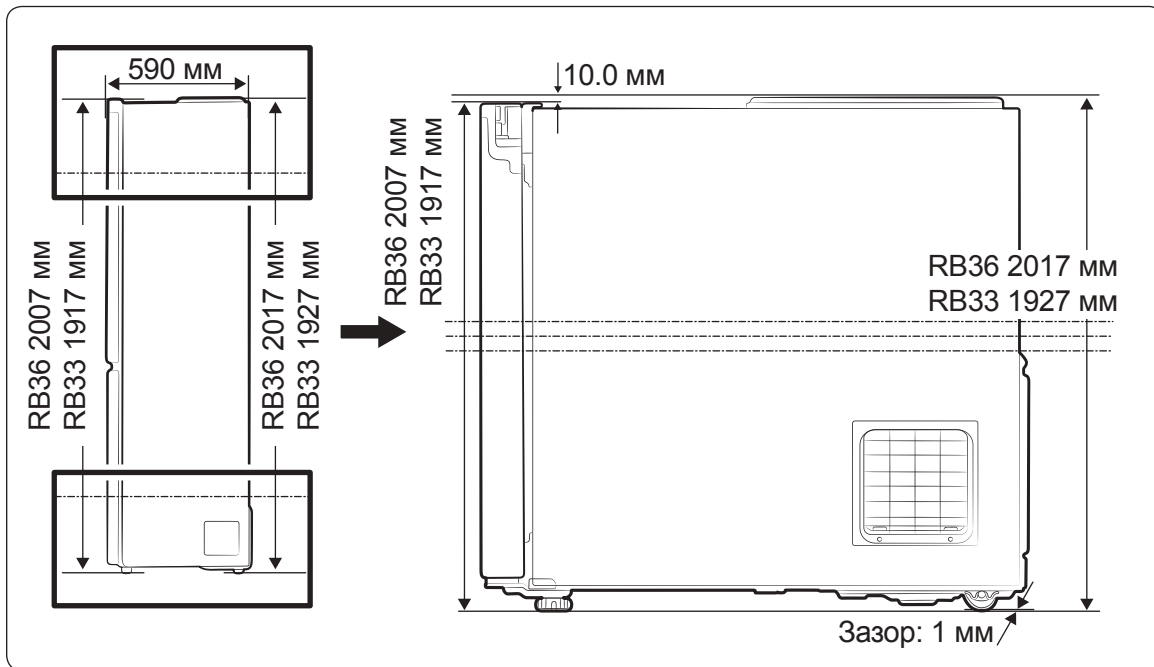

Встраивание в кухонную мебель (модели RB33/36\*)

# Встраивание в кухонную мебель (модели RB33/36\*)

## Размещение

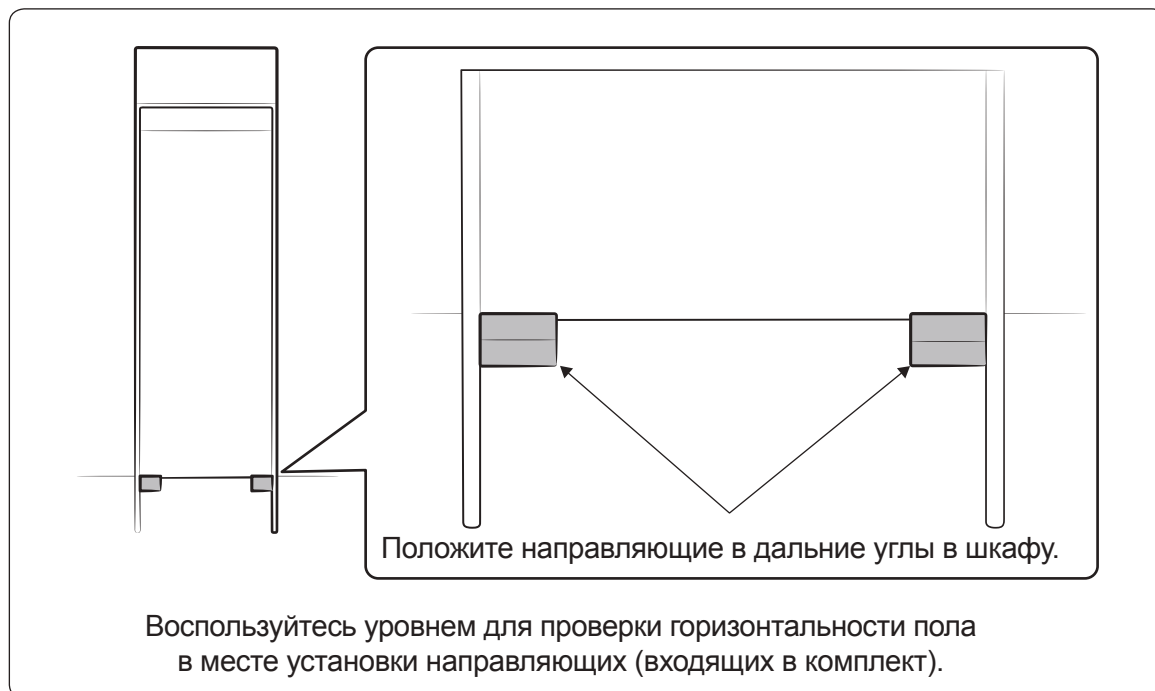

### **⚠ ВНИМАНИЕ**

- Распакуйте изделие и уберите упаковочный материал в недоступное для детей место.
- Будьте осторожны при установке изделия в шкаф или открытии дверцы – вы можете прищемить пальцы.
- При монтаже изделия в шкаф не допускайте его установки на шнур питания.  
- Повреждение кабелей может привести к возгоранию или поражению током.
- После установки изделия вставьте вилку шнура питания в розетку.
- Направляющие из комплекта для монтажа предназначены для установки шкафа. Не используйте их для других целей.
- Если установка осуществляется не в соответствии с требованиями, уровень энергопотребления увеличится.

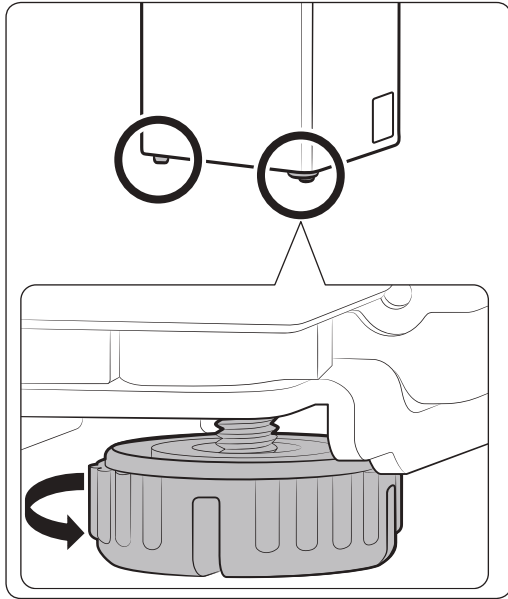

1. Поверните опору по часовой стрелке, чтобы выдвинуть ее на 9 мм (8 оборотов).

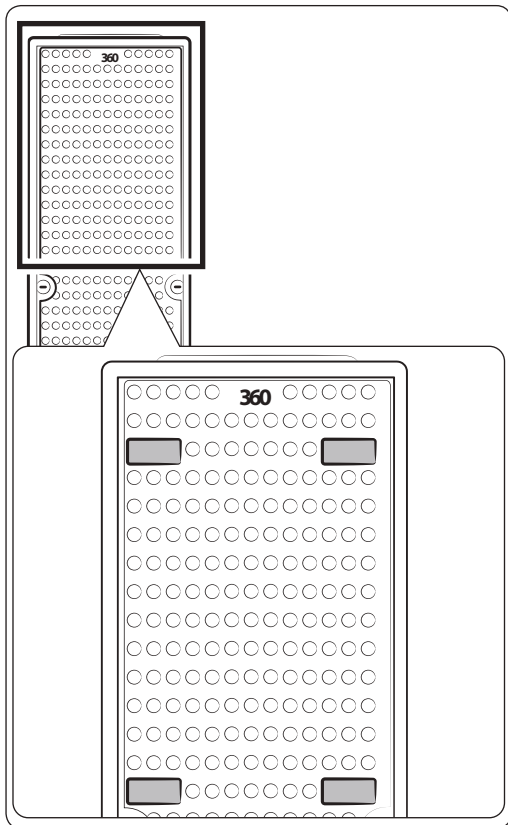

2. Поместите 4 подкладки из вспененного полиэтилена на заднюю панель изделия.

## Встраивание в кухонную мебель (модели RB33/36\*)

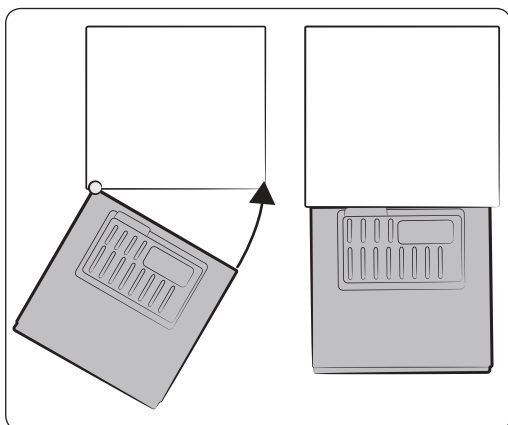

3. Придвиньте левый край изделия к левому краю шкафа. Правый край изделия придвиньте к правому краю, как показано на рисунке.

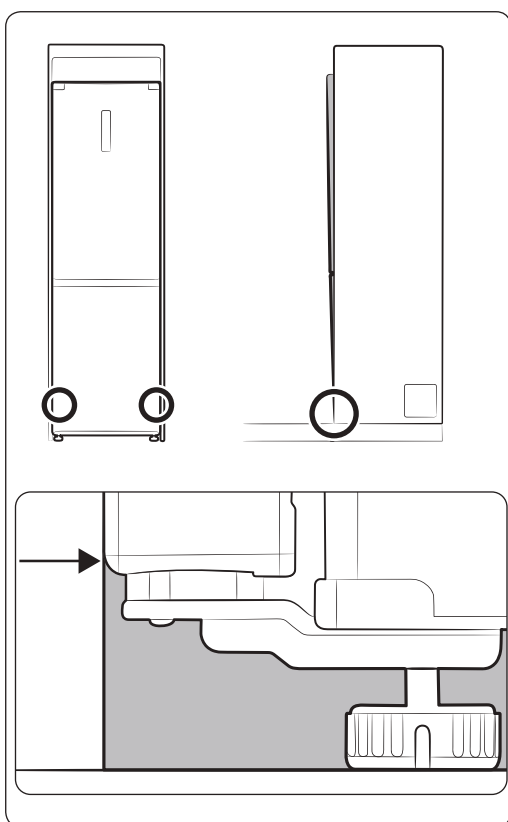

4. Задвиньте изделие в шкаф таким образом, чтобы нижняя часть изделия не выступала из нижней части шкафа.

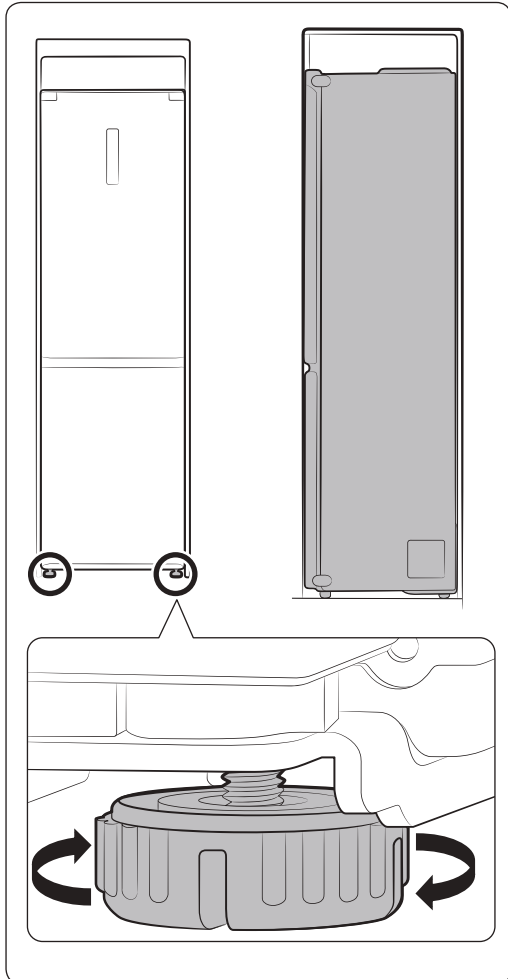

5. Отрегулируйте опоры таким образом, чтобы изделие стояло в шкафу ровно.

- Если верхняя часть изделия выступает: поверните опоры по часовой стрелке.
- Если верхняя часть изделия наклонена внутрь шкафа: поверните опоры против часовой стрелки.

## Встраивание в кухонную мебель (модели RB33/36\*)

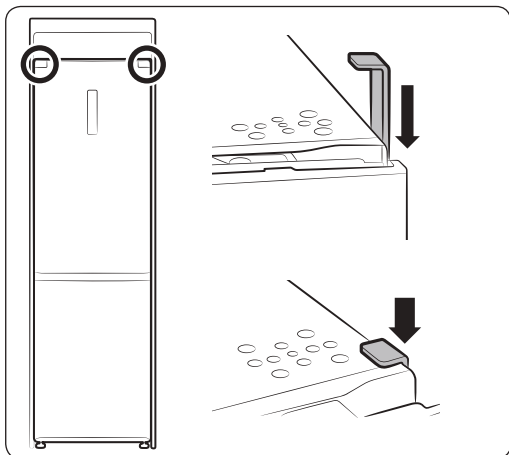

6. Для заполнения зазоров вставьте “Г”-образные детали с каждой стороны между шкафом и холодильником, как показано на рисунке.
- Для заполнения зазоров между стеной и изделием можно использовать “ЛИСТ В” из комплекта.



Информация о классе энергоэффективности находится на продукте

ОПИСАНИЕ		МОДЕЛЬ		
		RB38J7**1**	RB41J7**1** RB41J7**0**	RB41J7*57**
Изготовитель		<b>SAMSUNG</b>	<b>SAMSUNG</b>	<b>SAMSUNG</b>
Тип бытового холодильника		Холодильник с морозильным отделением*(**) II типа		
Автоматическая система разморозки (No Frost)		Да	Да	Да
Климатический класс		SN, N, ST	SN, N, ST	SN, N, ST
Класс защита от поражения током		I	I	I
Полезный объем (литры)	Общий полезный объем (л)	384	410	406
	Общий объем для хранения свежих продуктов (л)	254	280	276
	Отбелённый чугун	-	-	-
	Общий объем для хранения замороженных продуктов (л)	130	130	130
Номинальное напряжение и частота (В, Гц)		220, 50	220, 50	220, 50
Полная входная мощность (Ампер)		1.4	1.4	1.4
Максимальная мощность осветительной лампы (Вт)		LED 3.0	LED 3.0	LED 3.0
Класс энергетической эффективности		A+	A+	A++
Потребление электроэнергии (кВт•ч /год)		337	347	261
Мощность замораживания (кг/24ч)		14	14	14
Символ маркировки самого холодного отделения		<b>****</b>	<b>****</b>	<b>****</b>
Хладагент и его масса (г)		R-600a, 65	R-600a, 65	R-600a, 67
Корректированный уровень звуковой мощности (дБА)		37	37	37
Вес в упаковке (кг)		77	79.5	78
Вес без упаковки (кг)		74.5	77	76
Габариты в упаковке (ШхГхВ) (мм)		637*746*2000	637*746*2090	637*746*2090
Габариты без упаковки (ШхГхВ) (мм)		595*650*1927	595*650*2017	595*650*2017
Адрес и наименование лаборатории		Самсунг Электроникс Поланд Мануфактуринг 64-510, Ул. Мицкевича 52, Вронки, Польша		
Характеристики энергетической эффективности определены согласно Приказу промышленности и торговли РФ от 29 Апреля 2010 г. №357				

### Ограничения относительно температуры в помещении

Значения рабочих температур в помещении для холодильника определяются классом температуры, который указан в табличке паспортных данных.

Класс	Обозначение	Диапазон температур в помещении (°C)	
		IEC 62552 (ISO 15502)	ISO 8561
Умеренный расширенный	SN	от +10 до +32	от +10 до +32
Умеренный	N	от +16 до +32	от +16 до +32
Субтропический	ST	от +16 до +38	от +18 до +38
Тропический	T	от +16 до +43	от +18 до +43

-  На температуру внутри холодильника влияют такие факторы, как расположение морозильной/холодильной камеры, окружающая температура и частота открывания дверцы. Установите температуру в соответствии с требованиями, чтобы компенсировать потерю температуры из-за вышеуказанных факторов.

**Правильная утилизация изделия**  
**(Использованное электрическое и электронное оборудование)**

**(Действительно для стран, использующих систему раздельного сбора отходов)**

**Russian**

 Наличие данного значка показывает, что изделие и его электронные аксессуары (например, зарядное устройство, гарнитура, кабель USB) по окончании их срока службы нельзя утилизировать вместе с бытовыми отходами. Во избежание нанесения вреда окружающей среде и здоровью людей при неконтролируемой утилизации, а также для обеспечения возможности их переработки для повторного использования утилизируйте изделие и его электронные аксессуары отдельно от прочих отходов.

Сведения о месте и способе утилизации изделия в соответствии с нормами природоохраны можно получить у продавца или в соответствующей государственной организации.

Бизнес-пользователи должны обратиться к поставщику и ознакомиться с условиями договора покупки. Запрещается утилизировать изделие и его электронные аксессуары вместе с другими производственными отходами.

Подлежит использованию по назначению в нормальных условиях  
Рекомендуемый период : 7 лет

Связывайтесь с SAMSUNG по всему миру  
Если у вас есть предложения или вопросы по продукции Samsung,  
обращайтесь, пожалуйста, в информационный центр компании Samsung.

117105, Россия, Москва, Варшавское шоссе д.26, а/я 4

8-800-555-55-55 (VIP care 8-800-555-55-88)

[www.samsung.com/ru/support](http://www.samsung.com/ru/support)

Изготовитель : Самсунг Электроникс Поланд Мануфактуринг,  
64-510, Ул. Мицкевича 52, Вронки, Польша

Поставщик : ООО "Самсунг Электроникс Рус Компани",

Российская Федерация, 123242, г. Москва, Новинский бульвар, д. 31, помещение 1, 2

