



СОДЕРЖАНИЕ

1. СВЕДЕНИЯ ПО ТЕХНИКЕ БЕЗОПАСНОСТИ.....	4
2. УКАЗАНИЯ ПО БЕЗОПАСНОСТИ.....	7
3. ОПИСАНИЕ ИЗДЕЛИЯ.....	9
4. ПАНЕЛЬ УПРАВЛЕНИЯ.....	10
5. ПРОГРАММЫ	14
6. ПОКАЗАТЕЛИ ПОТРЕБЛЕНИЯ.....	20
7. ПАРАМЕТРЫ.....	20
8. РЕЖИМЫ.....	21
9. ПЕРЕД ПЕРВЫМ ИСПОЛЬЗОВАНИЕМ.....	23
10. ЕЖЕДНЕВНОЕ ИСПОЛЬЗОВАНИЕ – ТОЛЬКО СТИРКА.....	24
11. ОКОНЧАНИЕ ПРОГРАММЫ.....	27
12. ЕЖЕДНЕВНОЕ ИСПОЛЬЗОВАНИЕ – ТОЛЬКО СУШКА.....	28
13. ЕЖЕДНЕВНОЕ ИСПОЛЬЗОВАНИЕ – СТИРКА И СУШКА.....	29
14. ПОЛЕЗНЫЕ СОВЕТЫ.....	31
15. УХОД И ОЧИСТКА.....	33
16. ПОИСК И УСТРАНЕНИЕ НЕИСПРАВНОСТЕЙ.....	39
17. УСТАНОВКА.....	44
18. ТЕХНИЧЕСКИЕ ДАННЫЕ.....	50

ДЛЯ ИДЕАЛЬНЫХ РЕЗУЛЬТАТОВ

Благодарим Вас за выбор данного изделия AEG. Оно будет безупречно служить Вам долгие годы – ведь мы создали его, призвав на помощь инновационные технологии, которые помогают облегчить жизнь и реализуют функции, которых не найдешь в обычных приборах. Потратьте несколько минут на чтение, чтобы получить от своей покупки максимум пользы.

На нашем веб-сайте Вы сможете:



Найти рекомендации по использованию изделий, руководства по эксплуатации, мастер устранения неисправностей, информацию о техническом обслуживании:

www.aeg.com



Зарегистрировать свое изделие для улучшения обслуживания:

www.registeraeg.com



Приобрести дополнительные принадлежности, расходные материалы и фирменные запасные части для своего прибора:

www.aeg.com/shop

ПОДДЕРЖКА ПОТРЕБИТЕЛЕЙ И СЕРВИСНОЕ ОБСЛУЖИВАНИЕ

Мы рекомендуем использовать оригинальные запчасти.

При обращении в сервис-центр следует иметь под рукой следующую информацию: модель, код изделия (PNC), серийный номер.

Данная информация находится на табличке с техническими данными.



Внимание / Важные сведения по технике безопасности.



Общая информация и рекомендации

 Информация по охране окружающей среды

Право на изменения сохраняется.

1. ⚠ СВЕДЕНИЯ ПО ТЕХНИКЕ БЕЗОПАСНОСТИ

Перед установкой и эксплуатацией прибора внимательно ознакомьтесь с приложенным руководством. Производитель не несет ответственность за травмы и повреждения, полученные/вызванные неправильной установкой и эксплуатацией. Позаботьтесь о том, чтобы данное руководство было у Вас под рукой на протяжении всего срока службы прибора.

1.1 Безопасность детей и лиц с ограниченными возможностями



ВНИМАНИЕ!

Существует риск удушья, получения травм или стойких нарушений нетрудоспособности.

- Данный прибор может эксплуатироваться детьми старше 8 лет и лицами с ограниченными физическими, сенсорными или умственными способностями и с недостаточным опытом или знаниями только при условии нахождения под присмотром лица, отвечающего за их безопасность, или после получения соответствующих инструкций, позволяющих им безопасно эксплуатировать электроприбор и дающих им представление об опасности, сопряженной с его эксплуатацией.
- Не позволяйте детям играть с прибором.
- Детям младше 3 лет запрещается находиться рядом с прибором, если взрослые не обеспечивают за ними постоянный надзор.
- Храните все упаковочные материалы вне досягаемости детей.
- Храните все средства для стирки вне досягаемости детей.
- Не подпускайте детей и домашних животных к прибору, когда его дверца открыта.

- Если прибор оснащен устройством защиты от детей, рекомендуем Вам включить это устройство.
- Очистка и доступное пользователю техническое обслуживание не должно производиться детьми без присмотра.

1.2 Общие правила техники безопасности

- Не изменяйте параметры данного прибора.
- Прибор может быть установлен как отдельно, так и под столешницу, если под ней достаточно места.
- Не устанавливайте прибор за дверь, запираемой на замок, за раздвижной дверью или за дверью с петлями, расположенными на противоположной стороне по отношению к петлям на дверце прибора.
- Вставляйте вилку сетевого кабеля в розетку только во конце установки прибора. Убедитесь, что после установки имеется доступ к вилке.
- Вентиляционные отверстия в днище (если они предусмотрены конструкцией) не должны перекрываться ковровым покрытием.
- Обеспечьте надлежащую вентиляцию для того, чтобы избежать обратного притока газов в помещение, создаваемого устройствами, в которых происходит сгорание других видов топлива (включая камины).
- Запрещается отводить выпускаемый прибором воздух в вытяжную систему, используемую для приборов, в которых происходит сжигание газа или иных видов топлива (если это применимо).
- Рабочее давление воды (минимальное и максимальное) должно находиться в пределах 0,5 бар (0,05 МПа) и 8 бар (0,8 МПа).
- Соблюдайте максимально допустимую загрузку в 9 кг (см. Главу «Таблица программ»).
- При подключении прибора к водопроводу должны использоваться новые поставляемые с ним

комплекты шлангов. Использовать старые комплекты шлангов нельзя.

- В случае повреждения шнура питания во избежание несчастного случая он должен быть заменен изготовителем, авторизованным сервисным центром или специалистом с равнозначной квалификацией.
- Убирайте ворс, скопившийся вокруг прибора.
- Не пользуйтесь прибором без фильтров. После каждым использованием или перед ним очищайте фильтр для ворса.
- Перед тем, как сушить в стирально-сушильной машине вещи, загрязненные такими веществами, как кулинарный жир, ацетон, спирт, бензин, керосин, пятновыводители, скипидар, воск и средства для удаления воска, их следует выстирать в горячей воде с увеличенным количеством стирального порошка.
- Не используйте прибор для вещей, подвергшиеся чистке с помощью промышленных химикатов.
- Не сушите в стирально-сушильной машине нестиранные вещи.
- Нельзя сушить в стирально-сушильной машине изделия из вспененной резины (латексная губка), шапочки для душа, водостойкие текстильные изделия, изделия на резиновой основе, а также одежду и подушки со вставками из вспененной резины.
- Смягчители для ткани и другие подобные средства следует использовать в соответствии с указаниями их изготовителей.
- Выньте из карманов все предметы, например, зажигалки и спички.
- Никогда не останавливайте стирально-сушильную машину до завершения цикла сушки за исключением случая, когда белье быстро вынимается и расстилается для обеспечения рассеивания тепла.

- Заключительный этап цикла сушки в стирально-сушильной машине выполняется без нагрева (этап охлаждения) для того, чтобы конечная температура белья позволила обеспечить его сохранность.
- Не используйте для очистки прибора подаваемую под давлением воду или пар.
- Протирайте прибор мягкой влажной тряпкой. Используйте только нейтральные моющие средства. Не используйте абразивные средства, царапающие губки, растворители или металлические предметы.
- Перед выполнением операций по чистке и уходу выключите прибор и извлеките вилку сетевого шнура из розетки.

2. УКАЗАНИЯ ПО БЕЗОПАСНОСТИ

2.1 Установка

- Удалите всю упаковку и вывинтите транспортировочные болты.
- Сохраните транспортировочные болты. Перед следующим перемещением прибора Вам будет необходимо заблокировать барабан.
- Прибор имеет большой вес: не забывайте о мерах предосторожности при его перемещении. Обязательно используйте защитные перчатки.
- Не устанавливайте и не подключайте прибор, если он имеет повреждения.
- Следуйте приложенным к прибору инструкциям по его установке.
- Не устанавливайте и не эксплуатируйте прибор в помещениях с температурой ниже 5°C или выше 35°C.
- Убедитесь, что пол на месте установки прибора ровный, прочный, чистый и не боится нагрева.
- Не устанавливайте прибор там, где его дверцу будет невозможно полностью открыть.
- Перемещайте прибор только в вертикальном положении.
- Задняя сторона прибора должна располагаться у стены.
- Убедитесь, что между днищем прибора и полом имеется достаточная вентиляция.
- Для обеспечения необходимого пространства между прибором и ковровым покрытием отрегулируйте высоту ножек прибора.
- После установки прибора в рабочее положение при помощи спиртового уровня убедитесь в том, что прибор стоит абсолютно ровно. При необходимости выровняйте его, изменяя высоту ножек.
- Чтобы наверняка обеспечить надлежащее функционирование компрессора подождите 6 часов после установки перед использованием прибора.

2.2 Подключение к электросети



ВНИМАНИЕ!

Существует риск пожара и поражения электрическим током.

- Прибор должен быть заземлен.
- Включайте прибор только в установленную надлежащим образом электророзетку с защитным контактом.
- Не пользуйтесь тройниками и удлинителями.
- Для отключения прибора от электросети не тяните за кабель электропитания. Всегда беритесь за саму вилку.
- Не беритесь за кабель электропитания или за его вилку мокрыми руками.
- Только для Великобритании и Ирландии: Прибор оснащен вилкой, рассчитанной на ток 13 А. При замене предохранителя в вилке электропитания следует использовать предохранитель 13 А ASTA (BS 1362).
- Данный прибор соответствует директивам Е.Е.С.

2.3 Подключение к водопроводу

- Следите за тем, чтобы не повредить шланги для воды.
- Перед подключением прибора к новым или давно не использовавшимся трубам дайте воде стечь, пока она не станет чистой.
- Перед первым использованием прибора убедитесь в отсутствии протечек.

2.4 Эксплуатация



ВНИМАНИЕ!

Существует риск травмы, поражения электрическим током, пожара, получения ожогов или повреждения прибора.

- Используйте прибор только в жилых помещениях.
- Не изменяйте параметры данного прибора.
- Не кладите на прибор, рядом с ним или внутрь него легковоспламеняющиеся материалы или изделия, пропитанные легковоспламеняющимися веществами.
- Не прикасайтесь к стеклянной части дверцы во время работы программы. Дверца может быть горячей.
- Не сушите поврежденные изделия с набивкой или наполнителями.
- Если при стирке белья использовался пятновыводитель, то перед тем, как запустить цикл сушки, следует выполнить дополнительный цикл полоскания.
- Удостоверьтесь, что из белья извлечены все металлические предметы.
- Сушите только ткани, для которых допускается сушка в стирально-сушильной машине. Следуйте указаниям на ярлыке.
- Пластмассовые предметы не являются жаростойкими.
 - В случае использования мерного шарика для моющего средства извлеките его перед запуском программы сушки.
 - Не используйте мерный шарик для моющего средства при выборе программы «нон-стоп».



ВНИМАНИЕ!

Это может привести к повреждению прибора или травмам.

- Не садитесь и не вставляйте на открытую дверцу.
- Не сушите в приборе неотжатые вещи.

2.5 Компрессор



ВНИМАНИЕ!

Существует риск повреждения прибора.

- Тепловой насос данной стирально-сушильной машины и ее контур

заполнены специальным хладагентом, не содержащим фторо- и хлоросодержащие углеводороды. Контур должен быть хорошо закреплен. Повреждение системы может привести к утечке.

- Отрежьте и утилизируйте кабель электропитания.
- Удалите защелку дверцы, чтобы предотвратить риск ее заперения при попадании внутрь прибора детей и домашних животных.

2.6 Утилизация

- Отключите прибор от электросети.

3. ОПИСАНИЕ ИЗДЕЛИЯ

3.1 Обзор прибора

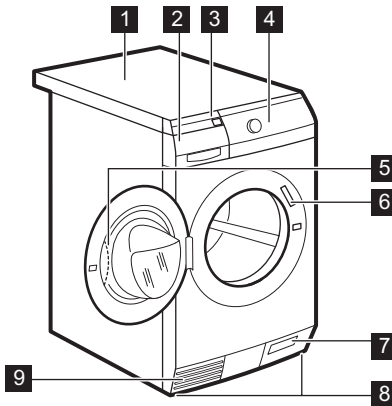

- 1** Верхняя панель
- 2** Дозатор моющего средства
- 3** Воздушный(-е) фильтр(-ы)
- 4** Панель управления
- 5** Рукоятка дверцы
- 6** Табличка с техническими данными
- 7** Фильтр сливного насоса
- 8** Ножки для выравнивания прибора

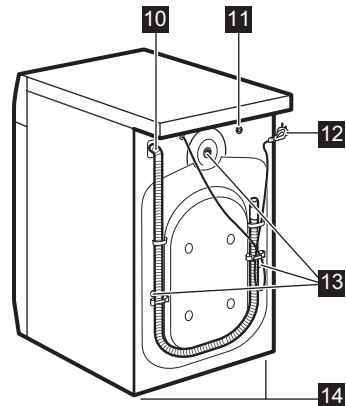

- 9** Вентиляционные щели
- 10** Сливной шланг
- 11** Входной клапан подсоединения к водопроводу
- 12** Сетевой кабель
- 13** Транспортировочные болты
- 14** Ножки для выравнивания прибора

3.2 Включение функции «Защита от детей»

Это фиксатор позволяет избежать опасности заперения дверцы в случае попадания в барабан детей или домашних животных.

Поверните переключатель по часовой стрелке так, чтобы канавка оказалась в горизонтальном положении. При этом закрыть дверцу прибора будет невозможно.

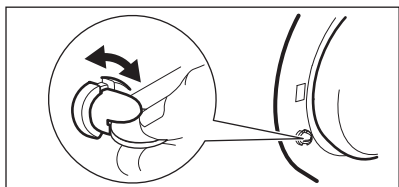

Чтобы закрыть дверцу, поверните переключатель против часовой стрелки так, чтобы канавка оказалась в вертикальном положении.

3.3 Принадлежности

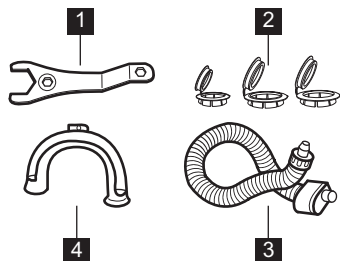

- 1 **Гаечный ключ**
Предназначен для снятия транспортировочных болтов.
- 2 **Пластмассовые заглушки**
Предназначены для закрытия отверстий, расположенных на задней части корпуса и образовавшихся после удаления из них транспортировочных болтов.
- 3 **Наливной шланг с защитой от перелива**
Предназначен для предотвращения возможных протечек.
- 4 **Пластиковая направляющая для шланга**
Служит для установки сливного шланга на край раковины.

4. ПАНЕЛЬ УПРАВЛЕНИЯ

4.1 Описание панели управления

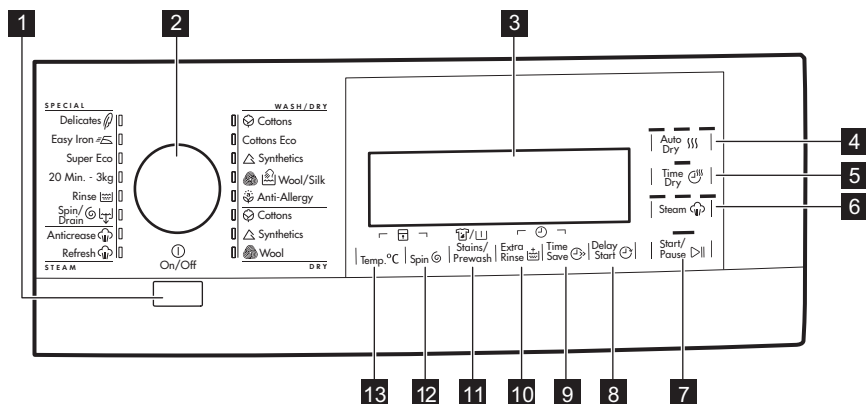

1 Кнопка «Вкл/Выкл» (On/Off)

2 Селектор программ

3 Дисплей

4
5
6

13 12 11 10 9 8 7

- 4** Сенсорная кнопка автоматического уровня сушки (Auto Dry)
- 5** Сенсорная кнопка времени сушки (Time Dry)
- 6** Сенсорная кнопка для пара (Steam)
- 7** Сенсорная кнопка «Пуск/Пауза» (Start/Pause)
- 8** Сенсорная кнопка отсрочки пуска (Delay Start)
- 9** Сенсорная кнопка экономии времени (Time Save)
- 10** Сенсорная кнопка дополнительного полоскания (Extra Rinse)
- 11** Сенсорная кнопка выбора режимов (Stains/Prewash)
- 12** Сенсорная кнопка «Снижение скорости отжима» (Spin)
- 13** Сенсорная кнопка «Температура» (Temp.°C)

4.2 Дисплей

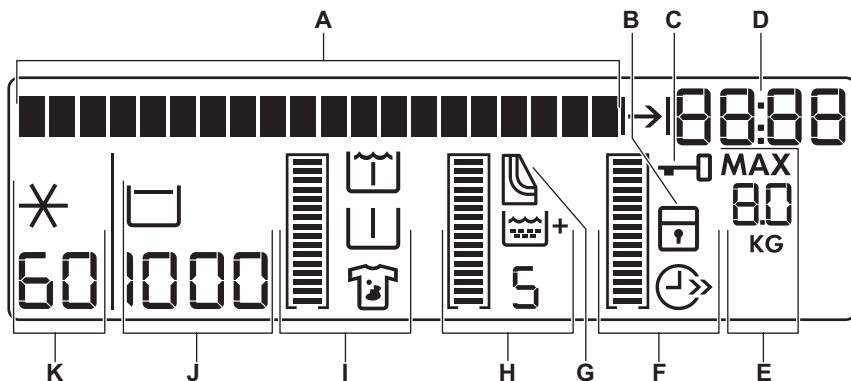

Дисплей используется для отображения следующих сведений:

Текстовая строка:

- A**
 - Отображаются режимы эксплуатации прибора.
 - Отображаются состояние и этап выполняемой программы.
 - Отображаются сообщения о неисправностях. См. «Поиск и устранение неисправностей».

Символ появляется на дисплее при выборе соответствующего этапа или функции.

B  Защита от детей



	Дверца заблокирована
C	<p>Если отображается этот символ, дверцу прибора открыть невозможно. Дверцу можно открыть только после того, как этот символ погаснет.</p> <p>Если программа завершена, но символ по-прежнему светится:</p> <ul style="list-style-type: none"> • Была выбрана функция «Остановка с водой в баке». • В барабане есть вода.

	Область цифр
	<p>Время суток При включении прибора на дисплее в течение нескольких секунд отображается время суток. Порядок изменения времени суток см. в разделе «Настройка часов».</p>
	<p>Продолжительность программы При выборе программы на несколько секунд высвечивается продолжительность цикла, после чего снова отображается время окончания программы.</p>
D	<p>Индикация продолжительности программы Данный индикатор отображается на дисплее одновременно с цифровым индикатором продолжительности программы.</p>
	<p>Время окончания программы</p>
	<p>Индикатор окончания программы Данный индикатор появляется на дисплее в тот момент, когда на цифровом индикаторе отображается время окончания программы.</p>
	<p>Время отсрочки При установке функции отсрочки пуска время завершения программы увеличивается с шагом 30 минут до 10 часов, и с шагом 1 час до 20 часов.</p>
	<p>Окончание программы На дисплее отображается ноль.</p>



	Информация в этой части дисплея отображается только при открытой дверце – см. Главу «Включение прибора и выбор программы».
E	<p>MAX</p> <p>KG</p> <p>Максимально допустимая загрузка для выбранной программы (в кг).</p>

Графические полоски

Установка функции:
Индикатор функции отображается, если данная функция включена.

	<p>Пустой индикатор выполнения появляется только в том случае, если соответствующая функция применима к выбранной программе. Если поле индикатора не отображается, то это означает, что данная функция не применима к выбранной программе.</p>
	<p>Индикатор «наполняется» в соответствии с выбранными функциями.</p>
	<p>В случае неверного выбора в текстовой строке выводится уведомление о том, что данный выбор недоступен.</p>
<p data-bbox="247 483 281 512">J></p> <p data-bbox="199 555 213 576">F</p>  	<p>Экономия времени Данный индикатор отображается при выборе одного из значений продолжительности программы.</p> <p>Сокращение времени цикла</p> <p>Очень быстрая стирка</p>
<p data-bbox="199 715 213 735">G</p> 	<p>Индикация воздушных фильтров</p>
 <p data-bbox="199 858 213 879">H</p>  	<p>Доп. полоскание</p> <p>Числовое значение отражает общее число полосканий.</p> <p>Поле индикатора заполняется в соответствии с количеством заданных полосканий.</p>
 <p data-bbox="199 1090 213 1110">I</p>   	<p>Индикатор удаления пятен</p> <p>Индикатор предварительной стирки</p> <p>Индикатор замачивания</p> <p>Индикатор «наполняется» в соответствии с выбранными функциями.</p>
<p data-bbox="199 1313 213 1334">J</p>   	<p>Скорость отжима заданной программы</p> <p>Индикатор «Без отжима» ¹⁾</p> <p>Индикатор остановки с водой в баке</p>







¹⁾ Только в случае использования программы «ОТЖИМ/СЛИВ».

К		Температура, заданная по умолчанию для данной программы.
		Холодная вода

5. ПРОГРАММЫ

5.1 Таблица программ

Программа Диапазон температур	Максимальная загрузка Максимальная скорость отжима	Описание программы (Тип загрузки и степень загрязненности)
Программы стирки/сушки¹⁾		
 Cottons 95°C – Холодная стирка	9 кг 1600 об/мин	Белый и цветной хлопок. Обычное и легкое загрязнение.
Cottons Eco ²⁾ 60°C – 40°C	9 кг 1600 об/мин	Белый и нелиняющий цветной хлопок. Обычная загрязненность. Энергопотребление при этом уменьшается, а продолжительность программы стирки увеличивается.
 Synthetics 60°C – Холодная стирка	4 кг 1200 об/мин	Изделия из синтетических или смесовых тканей. Обычная загрязненность.
 Wool/Silk 40°C – Холодная стирка	1.5 кг 1200 об/мин	Для шерстяных изделий, пригодных для машинной стирки, а также для шерстяных изделий, подлежащих ручной стирке, и изделий из тканей, требующих бережного обращения, имеющих на этикетке символ «Ручная стирка». ³⁾
 Anti-Allergy 60°C	9 кг 1600 об/мин	Изделия из белого хлопка. Данная программа удаляет микроорганизмы путем стирки при температуре 60°C и добавления дополнительного полоскания. Это делает стирку более эффективной.
Программы сушки		
 Cottons	6 кг	Программа сушки изделий из хлопка.

Программа Диапазон температур	Максимальна я загрузка Максимальна я скорость отжима	Описание программы (Тип загрузки и степень загрязненности)
 Synthetics	4 кг	Программа сушки изделий из синтетики .
 Wool	1 кг	Программа сушки для шерстяных изделий .
Программы стирки		
 Delicates 40°C – Холодная стирка	4 кг 1200 об/мин	Ткани, требующие бережного обращения, например, из акрила, вискозы и полиэстера. Обычная загрязненность.
 Easy Iron 60°C – Холодная стирка	4 кг 800 об/мин	Изделия из синтетической ткани, подлежащие щадящей стирке. Обычная или небольшая загрязненность. ⁴⁾
Super Eco Холодная стирка	3 кг 1200 об/мин	Смесовые ткани (изделия из хлопка и синтетики). ⁵⁾
20 Min.-3kg 40°C – 30°C	3 кг 1200 об/мин	Изделия из хлопка из синтетики, которые имеют легкую загрязненность или были ношены только один раз.
 Rinse ⁶⁾ 0°C	9 кг 1600 об/мин	Полоскание и отжим белья. Все ткани.
 Spin/Drain ⁷⁾ 0°C	9 кг 1600 об/мин	Отжим белья и слива воды из барабана. Все ткани.

Программа Диапазон температур	Максимальная загрузка Максимальная скорость отжима	Описание программы (Тип загрузки и степень загрязненности)
Программы обработки паром⁸⁾		
<p>Пар можно использовать с сухой, выстиранной одеждой или одеждой, которая была надета один раз. Эти программы могут уменьшить складки и запахи и сделать ткань мягче.</p>		
<p>Не используйте какие бы то ни было средства для стирки. При необходимости удалите загрязнения с помощью стирки или локального выведения пятен.</p>		
<p>При работе программ с использованием пара гигиенической обработки вещей не происходит.</p>		
<p>Не используйте паровую программу со следующими типами белья:</p>		
<ul style="list-style-type: none"> • одежда, на этикетке которой не указано, что она пригодна для барабанной сушки; • одежда с пластиковой, металлической, деревянной или аналогичной фурнитурой. 		
 Anticrease 40°C	до 1.5 кг	Программа обработки паром для хлопка и синтетических тканей . Данный этап помогает избавиться от складок на одежде.

Программа Диапазон температур	Максимальная загрузка Максимальная скорость отжима	Описание программы (Тип загрузки и степень загрязненности)
 Refresh 40°C	до 1.5 кг	Программа обработки паром для хлопка и синтетических тканей . Данный цикл используется, чтобы избавить белье от запахов. ⁹⁾

1) При выборе программы стирки / сушки на дисплее отображается сообщение о том, что этап сушки не задан. Для сушки белья выберите автоматическую сушку или сушку с заданным временем.

2) Программа стирки «Cottons Eco» при температуре 60°C и загрузкой 9 кг и программа сушки «Cottons» являются эталонными программами для расчета данных, указанных на табличке энергопотребления в соответствии со стандартами ЕЕС 92/75.



Температура воды на этапе стирки может отличаться от температуры, заявленной для выбранной программы.

3) В ходе этого цикла барабан медленно вращается, обеспечивая щадящую стирку. Может показаться, что барабан не вращается или вращается ненадлежащим образом. Такое поведение прибора является нормой.

4) Для уменьшения складок на одежде в этом цикле производится регулировка температуры воды, а также используются щадящие этапы стирки и отжима. Также прибор выполняет несколько дополнительных полосканий. Данная программа несовместима с сушкой.

5) Эта программа предназначена для ежедневного использования и отличается наименьшим потреблением электроэнергии и воды при сохранении хороших результатов стирки.

6) Удостоверьтесь, что скорость отжима соответствует типу белья.

7) Задайте скорость отжима. Удостоверьтесь, что она соответствует типу белья. При выборе параметра «Без отжима» доступен только этап слива.

8) При выборе программы «Пар» для обработки сухого белья по окончании цикла белье может быть влажным. Рекомендуется оставить белье на воздухе примерно на 10 минут для испарения остатков влаги. По завершении программы быстро извлеките белье из барабана. По окончании цикла отпаривания одежду, возможно, все равно придется погладить, но для этого потребуются меньше усилий.

9) Пар не удаляет запахи от животных.

Совместимость программных режимов

Программа	Spin	Предварительная стирка	Выведение пятен	Замачивание	Extra Rinse ¹⁾	Time Save ²⁾	Delay Start
Cottons	■	■	■	■	■	■	■
Cottons Eco	■	■	■	■	■	■ ³⁾	■
Synthetics	■	■	■	■	■	■	■
 Wool/Silk	■	■					■
Anti-Allergy	■	■	■	■	■		■
Delicates	■	■	■	■	■	■	■
Easy Iron	■	■	■	■	■	■	■
Super Eco	■	■			■		■
20 Min.-3kg	■						■
Rinse	■	■			■		■
Spin/Drain	■	■					■

1) В случае выбора функции «Постоянное дополнительное полоскание» прибор добавляет несколько дополнительных полосканий. В случае выбора пониженной скорости отжима в ходе программы полоскания прибор производит ряд щадящих полосканий и короткий отжим.

2) При уменьшении продолжительности цикла рекомендуется уменьшить загрузку белья. Полная загрузка прибора возможна, однако качество стирки при этом будет снижено.

3) В сочетании с этой программой можно выбрать только продолжительность «Быстрая стирка».

5.2 Программы для автоматической сушки

Уровень сухости	Тип ткани	Загрузка
Очень сухое Для изделий из махровых тканей	Хлопок и лен (купальные халаты, полотенца и т.д.).	до 6 кг
Под утюг Для белья, подлежащего глажке	Хлопок и лен (простыни, скатерти, рубашки и т.д.)	до 6 кг

5.3 Программы для сушки с заданным временем

Уровень сухости	Тип ткани	Загрузка (кг)	Скорость отжима (об/мин)	Рекомендованная продолжительность (мин)
Очень сухое Для изделий из махровых тканей	Хлопок и лен (купальные халаты, полотенца и т.д.).	6	1600	240 - 250
		3	1600	120 - 140
		1	1600	50 - 60
В шкаф Для вещей, которые предстоит убрать на хранение	Хлопок и лен (купальные халаты, полотенца и т.д.).	6	1600	230 - 240
		3	1600	110 - 130
		1	1600	40 - 50
В шкаф Для вещей, которые предстоит убрать на хранение	Синтетические или смесовые ткани (джемперы, блузки, нижнее белье, кухонное белье)	4	1200	155 - 165
		2	1200	55 - 65
Под утюг Для белья, подлежащего глажке	Хлопок и лен (простыни, скатерти, рубашки и т.д.)	6	1600	190 - 200
		3	1600	70 - 80
		1	1600	30 - 40
Сушка шерсти	Шерсть (шерстяные джемперы)	1	1200	80 - 100

5.4 Woolmark Apparel Care - Синий



- Компания Вулмарк (Woolmark) одобрила применение используемой в данной машине программы стирки шерстяных изделий с этикеткой «ручная стирка» при условии выполнения стирки в соответствии с указаниями производителя данной стиральной машины.

машины. Следуйте указаниям по сушке изделия, приведенным на его этикетке, а также другим инструкциям по уходу за бельем. M1230

- Компания Вулмарк (Woolmark) одобрила применение используемой в данной машине программы сушки шерстяных изделий с этикеткой «ручная стирка» при условии выполнения сушки в соответствии с указаниями производителя данной стиральной машины. Осуществляя другие виды ухода за изделием, руководствуйтесь инструкциями на его этикетке. M1399

Символ Woolmark является сертификационным товарным знаком в Великобритании, Ирландии, Гонконге и Индии.

6. ПОКАЗАТЕЛИ ПОТРЕБЛЕНИЯ



Приведенные в таблице данные являются ориентировочными. Они могут меняться в зависимости от количества и типа белья, температуры воды и окружающей температуры.



При запуске программы на дисплее отображается продолжительность программы с учетом максимальной загрузки. В ходе этапа стирки продолжительность программы вычисляется автоматически; она может значительно уменьшиться, если загрузка ниже максимальной (например, для программы Хлопок 60°C при максимальной загрузке в 9 продолжительность программы превышает 2 часа, в то время как при фактической загрузке в 1 кг продолжительность программы не превысит одного часа). В то время как прибор вычисляет фактическую продолжительность программы, на дисплее мигает точка.

Программы	Загрузка (кг)	Потребление электроэнергии (кВт·ч)	Потребление воды (в литрах)	Приблизительная продолжительность программы (в минутах)
Хлопок 60°C	9	1.68	71	180
Cottons Eco «Энергосберегающая программа для хлопка» при 60°C ¹⁾	9	1.094	69	238
Хлопок 40°C	9	1.05	71	175
Синтетика 40°C	4	0.88	60	142
Деликатные ткани, 40°C	4	0.70	63	91
Шерсть / Ручная стирка 30°C	1.5	0.35	59	58

¹⁾ «Энергосберегающая программа для хлопка» при 60°C и загрузке 9 кг является эталонной программой для расчета данных, указанных на табличке энергопотребления в соответствии со стандартом ЕЕС 92/75.

7. ПАРАМЕТРЫ

7.1 Звуковая сигнализация

Звуковые сигналы выдаются в следующих случаях:

- при включении прибора;
- при выключении прибора;
- При нажатии кнопок;

- работа программы завершена;
 - в случае неисправности прибора.
- Чтобы **включить/отключить** звуковые сигналы, одновременно нажмите и удерживайте Stains/Prewash и Extra Rinse в течение 8 секунд.



Если звуковая сигнализация отключена, то сигналы раздаются только при нажатии кнопок, а также при возникновении неисправности.

7.2 Функция «Защита от детей»

С помощью этой функции можно заблокировать панель управления от детей.

- Чтобы **включить/выключить** эту функцию, одновременно нажмите и удерживайте Temp.°C и Spin до тех пор, пока не загорится/отключится индикатор .

Можно включить эту функцию:

- После нажатия Start/Pause все кнопки и селектор программ не

будут реагировать на действия пользователя.

- До нажатия на кнопку Start/Pause прибор будет нельзя запустить.

7.3 Постоянное дополнительное полоскание

Данная функция позволяет включить дополнительное полоскание так, чтобы оно всегда добавлялось при выборе любой программы.

- Чтобы **включить/выключить** эту функцию, одновременно нажмите и удерживайте Time Save и Delay Start до тех пор, пока на дисплее не высветится/не погаснет индикатор +.

8. РЕЖИМЫ

8.1 Сенсорный дисплей



Сенсорный дисплей и кнопки всегда должны быть чистыми и сухими.

8.2 On/Off

Служит для включения или выключения прибора. При включении прибора выдается звуковой сигнал.

Функция АВТОМАТИЧЕСКИЙ переход в режим ожидания автоматически выключает прибор для снижения потребления электроэнергии, если:

- Прибор не используется в течение пяти минут после нажатия на кнопку Start/Pause. Все установки при этом сбрасываются. Нажмите на кнопку On/Off, чтобы включить прибор вновь. Снова выберите программу стирки и все необходимые функции.
- Спустя пять минут после окончания программы стирки. См. раздел «По окончании программы».

8.3 Селектор программ

Селектор служит для выбора программ. При этом загорится индикатор соответствующей программы.

8.4 Auto Dry

Коснитесь данной кнопки, чтобы задать один из трех уровней автоматической сушки, предложенных прибором. При этом на панели управления загорятся соответствующие индикаторы сухости:

В текстовой строке на дисплее отобразится текущее значение уровня сухости:

- **Под утюг** – горит 1 индикатор: белье подлежит глажке
- **В шкаф** – горят 2 индикатора: белье подлежит хранению
- **Экстра-сушка** – горят 3 индикатора: белье подлежит полной сушке



Не все автоматические степени сушки подходят и доступны для выбора для всех видов тканей.

8.5 Time Dry

Коснитесь данной кнопки, чтобы задать время, подходящее для ткани, которую предстоит высушить. В текстовой строке на дисплее отобразится текущее значение настройки.

При каждом касании этой кнопки значение времени увеличивается на 5 минут.



Не все значения времени подходят и доступны для выбора для всех видов тканей.

8.6 Steam

Нажмите на эту кнопку для установки уровня пара. Она может использоваться только в программах, в которых предусмотрена функция обработки паром. Продолжительность этапа обработки паром изменяется по выбору пользователя.

8.7 Start/Pause

Для запуска или приостановки программы нажмите на кнопку Start/Pause.

8.8 Delay Start

Нажмите на кнопку Delay Start, если требуется отложить пуск программы на время от 30 минут до 20 часов.

8.9 Time Save

Нажмите кнопку Time Save, если требуется сократить время выполнения программы.

Можно выбрать следующие режимы:

- **УКОРОЧЕННЫЙ ЦИКЛ:** предназначен для стирки вещей, ношенных один день.
- **ОЧЕНЬ БЫСТРО:** предназначен для стирки слабозагрязненных вещей.



Некоторые программы позволяют выбрать только один из этих двух режимов.



8.10 Extra Rinse

Касание данной кнопки добавляет к программе стирки этапы дополнительного полоскания.

Используйте данную функцию в случае аллергии на средства для стирки или если вода в Вашем регионе отличается мягкостью.

8.11 Stains/Prewash

Нажмите на данную кнопку, чтобы выбрать одну из указанных ниже функций:

-  **Предварительная стирка**
Рекомендуется использовать данную функцию для стирки сильнозагрязненного белья. Перед этапом основной стирки будет добавлен этап предварительной стирки. При этом увеличится продолжительность программы.
-  **Замачивание**
Рекомендуется использовать данную функцию для стирки сильнозагрязненного белья. Перед этапом стирки будет добавлен этап замачивания при температуре 30°C примерно на полчаса.
-  **Выведение пятен**
Выбирайте эту функцию при стирке белья со стойкими пятнами. Выбрав данную функцию, добавьте в отделение  средство для выведения пятен.



При этом увеличится продолжительность программы. Эта функция недоступна при температуре стирки ниже 40°C.

8.12 Spin

Нажмите кнопку Spin, чтобы:

- Для уменьшения максимальной скорости этапа отжима, заданной в самой программе.



На дисплее отображается только набор скоростей отжима, доступных для выбранной пользователем программы.

- Отключение этапа отжима (функция «Без отжима»).
- Включения функции **Ост. полоскания**.
Выбирайте данную функцию для предотвращения образования

складок на ткани. При этом по завершении программы прибор не сливает воду.

8.13 Temp.°C

Нажмите на данную кнопку для изменения заданной по умолчанию температуры.

Символы — и ✱ = холодная вода

9. ПЕРЕД ПЕРВЫМ ИСПОЛЬЗОВАНИЕМ

1. Поместите небольшое количество моющего средства в отсек для этапа стирки.
2. Не загружая в прибор одежды, выберите и запустите программу для стирки изделий из хлопка на максимальной температуре.

Эта процедура удалит из барабана и бака любые загрязнения.

9.1 Настройки часов

После установки языка на дисплее появляется режим настройки часов. Замигают значения количества часов.

1. С помощью селектора программ установите значение часа.
2. Нажмите на кнопку Start/Pause, чтобы подтвердить выбор.
Замигают цифры минут.
3. С помощью селектора программ установите значение минут.
4. Нажмите на кнопку Start/Pause, чтобы подтвердить выбор.

9.2 Установка времени суток после первого включения

1. Одновременно нажмите кнопки Extra Rinse и Time Save и удерживайте их в течение нескольких секунд.
Замигают значения количества часов.
2. С помощью селектора программ установите значение часа.

3. Нажмите на кнопку Start/Pause, чтобы подтвердить выбор.
Замигают цифры минут.
4. С помощью селектора программ установите значение минут.
5. Нажмите на кнопку Start/Pause, чтобы подтвердить выбор.

9.3 Языковая настройка

При первом включении прибора на дисплее отображается язык, установленный по умолчанию, и предлагается подтвердить выбор языка или изменить его:

1. С помощью селектора программ выберите язык.
2. Когда на дисплее отобразится требуемый язык, нажмите на кнопку Start/Pause, чтобы подтвердить выбор.

9.4 Изменение языка после первого включения

1. Одновременно нажмите кнопки Spin и Stains/Prewash и удерживайте их в течение нескольких секунд.
2. Когда на дисплее появятся языковые настройки, с помощью селектора программ выберите другой язык.
3. Нажмите на кнопку Start/Pause, чтобы подтвердить выбор.

10. ЕЖЕДНЕВНОЕ ИСПОЛЬЗОВАНИЕ – ТОЛЬКО СТИРКА

10.1 Перед включением прибора

1. Откройте вентиль подачи воды.
2. Вставьте вилку сетевого кабеля в розетку.

10.2 Включение прибора и установка программы

1. Включите прибор нажатием на кнопку On/Off.
2. Установите селектор программ на нужную программу.

Загорится индикатор программы. Красный индикатор кнопки Start/Pause мигает.

На дисплее отобразится значения температуры и скорости отжима по умолчанию и, если дверца уже открыта, максимально допустимый для выбранной программы вес загрузки (эта информация пропадет с дисплея, как только будет закрыта дверца).

3. При необходимости, для изменения температуры воды и скорости отжима одновременно коснитесь кнопок Temp. °C и Spin.
4. При необходимости с помощью соответствующих кнопок выберите режимы или задайте время отсрочки пуска.

На дисплее отобразится символ заданного режима, а цифра укажет время отсрочки.

10.3 Загрузка белья

1. Откройте дверцу прибора.
2. Поместите белье в барабан по одной вещи за раз.
3. Перед загрузкой встряхните каждое загружаемое изделие.

Не превышайте норму загрузки при укладке белья в барабан.

4. Закройте дверцу.

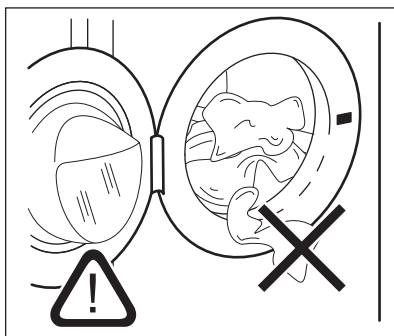

ОСТОРОЖНО!

Убедитесь, что белье не зажато между уплотнением и дверцей. Это может привести к протечке или повреждению белья.

10.4 Добавление средства для стирки и добавок

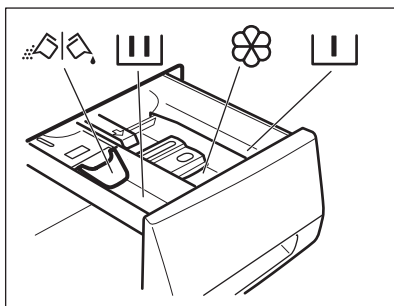

Отделение для моющего средства, используемого на этапе предварительной стирки, замачивания или выведения пятен.



Отделение средства для стирки, используемого на этапе стирки.



Отделение для жидких добавок (кондиционера для тканей, средства для подкрамаливания).

MAX

Максимально допустимый уровень для жидких добавок.

 Заслонка для порошкового или жидкого средства для стирки.

i Всегда следуйте инструкциям, приведенным на упаковке средств для стирки.

10.5 Жидкое или порошковое средство для стирки.

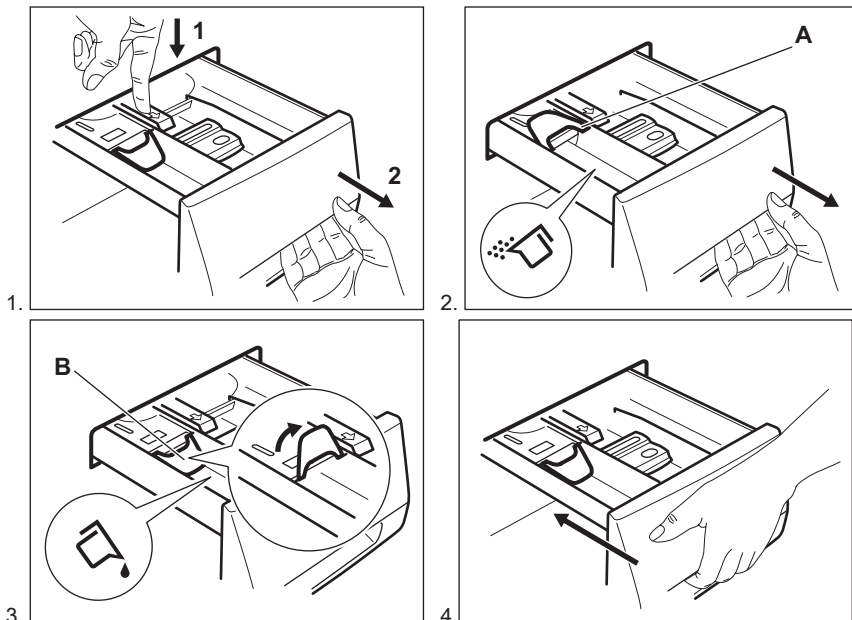

- Положение **A** для стирального порошка (заводская настройка).
- Положение **B** для жидкого средства для стирки.

i **При использовании жидкого средства для стирки:**

- Не используйте гелеобразные или густые жидкие средства для стирки.
- Не превышайте максимальный уровень жидкого средства для стирки.
- Не используйте этап предварительной стирки.
- Не используйте функцию отсрочки пуска.

10.6 Запуск программы без отсрочки пуска

Коснитесь кнопки Start/Pause для пуска программы. Соответствующий индикатор перестанет мигать и загорится красным цветом.

Начнется выполнение программы; дверца будет заблокирована. На дисплее отобразится индикатор .

i В ходе набора прибором воды на короткое время может включиться сливной насос.

10.7 Поведение прибора



Примерно через 15 минут после запуска программы:

- Прибор автоматически регулирует время цикла в зависимости от типа загруженного белья для обеспечения максимального качества стирки в течение минимального периода времени.
- На дисплее отображается новое заданное значение времени.

10.8 Запуск программы с отсрочкой пуска

1. Многократным нажатием кнопки Delay Start добейтесь отображения на дисплее желаемого времени отсрочки пуска.

На дисплее отобразится расчетное время завершения программы.

2. Нажмите на кнопку Start/Pause. Прибор начнет выполнение обратного отсчета времени, оставшегося до пуска.

По окончании обратного отсчета произойдет автоматический запуск программы.



До нажатия кнопки Start/Pause, запускающей прибор, можно отменить или изменить время отсрочки пуска.

10.9 Отмена отсрочки пуска

1. Нажмите на кнопку Start/Pause. Замигает соответствующий индикатор.
2. Нажимайте на кнопку Delay Start до тех пор, пока на дисплее пропадет уведомление об отсрочке пуска.
3. Нажмите на кнопку Start/Pause. Начнется выполнение программы.

10.10 Прерывание программы и изменение выбранных функций

Допускается изменение только ограниченного ряда функций до того, как они будут запущены.

1. Нажмите на кнопку Start/Pause. Замигает соответствующий индикатор.
2. Внесите изменения в функции.
3. Нажмите кнопку Start/Pause еще раз.

Программа стирки продолжит работу.

10.11 Отмена выполняющейся программы

1. Для отмены программы и выключения прибора нажмите на кнопку On/Off.
2. Для включения прибора снова нажмите на кнопку On/Off.

Теперь можно выбрать новую программу стирки.



Перед запуском новой программы прибор может произвести слив воды. В этом случае убедитесь, что средство для стирки все еще находится в дозаторе моющих средств; в противном случае добавьте средство для стирки.

10.12 Открывание дверцы



ВНИМАНИЕ!

Если температура или уровень воды в барабане слишком высоки и барабан еще вращается, **дверцу** нельзя будет открыть.

Во время выполнения программы или отсчета времени при отсрочке пуска дверца остается заблокированной.

Чтобы открыть дверцу прибора:

1. Нажмите на кнопку Start/Pause.

Символ блокировки дверцы при этом пропадет с дисплея.

2. Откройте дверцу прибора.
3. Закройте дверцу прибора и нажмите на кнопку Start/Pause.

Выполнение программы или отсчета времени отсрочки пуска продолжится.

10.13 Слив воды после окончания цикла

Программа стирки завершена, но в барабане осталась вода.

- Барабан регулярно совершает вращения для предотвращения образования складок на белье.
 - Дверца остается заблокированной.
 - Чтобы открыть дверцу, необходимо слить воду.
1. При необходимости понизьте скорость отжима.
 2. Нажмите на кнопку Start/Pause. Прибор произведет слив воды и отжим.
 3. По окончании программы индикатор блокировки дверцы погаснет, и дверцу можно будет открыть.
 4. Нажмите и удерживайте On/Off в течение нескольких секунд для выключения прибора.



Прибор автоматически произведет слив воды и отжим приблизительно через 18 часов.

10.14 Функция АВТОМАТИЧЕСКИЙ переход в режим ожидания

Функция АВТОМАТИЧЕСКИЙ переход в режим ожидания автоматически выключает прибор для снижения потребления электроэнергии, если:

- Прибор не используется в течение пяти минут после нажатия на кнопку Start/Pause. Нажмите на кнопку On/Off, чтобы включить прибор вновь.
- Спустя пять минут после окончания программы стирки. Нажмите на кнопку On/Off, чтобы включить прибор вновь. На дисплее отображается конец последней заданной программы. Для выбора новой программы стирки поверните селектор программ.

11. ОКОНЧАНИЕ ПРОГРАММЫ

После окончания работы программы прибор автоматически останавливается. Выдается звуковой сигнал (если он включен).

На дисплее отобразится и появится сообщение о завершении программы.

Индикатор кнопки Start/Pause гаснет.

1. Выключите прибор нажатием на кнопку On/Off.

Через пять минут после окончания программы стирки функция энергопотребления автоматически выключит прибор.



При повторном включении прибора на дисплее отображается последняя выбранная программа. Для выбора новой программы стирки поверните селектор программ.

2. Выньте белье из барабана.
3. Убедитесь, что барабан пуст.
4. Оставляйте дверцу и воздушный фильтр приоткрытой для предотвращения образования плесени и неприятных запахов.

12. ЕЖЕДНЕВНОЕ ИСПОЛЬЗОВАНИЕ – ТОЛЬКО СУШКА



ВНИМАНИЕ!

См. Главы, содержащие Сведения по технике безопасности.

12.1 Подготовка к сушке

1. Чтобы включить прибор, нажмите и удерживайте кнопку On/Off в течение нескольких секунд
2. Загрузите белье по одной вещи за раз.
3. Поверните селектор программа на программу сушки, подходящую для белья, которое предстоит высушить.

В текстовой строке на дисплее появится наименование выбранной Вами программы.



Для получения оптимальных результатов при сушке большого количества белья проверьте, что белье не свернуто, и что оно равномерно распределено по барабану.



В начале цикла сушки (3-5 мин) уровень шума может быть немного выше. Это объясняется пуском компрессора, что нормально для таких приборов с компрессорами, как холодильники или морозильники и т.д.

12.2 Автоматическая сушка

1. Многократно коснитесь Auto Dry, чтобы задать требуемый уровень сухости. При этом на панели управления загорятся соответствующие индикаторы:
 - a. Уровень **ПОД УТЮГ** – горит 1 индикатор: для изделий из хлопка

- b. Уровень **ЭКСТРА-СУШКА** – горят 2 индикатора: для изделий из хлопка и синтетики
- c. Уровень **ЭКСТРА-СУШКА** – горят 3 индикатора: для изделий из хлопка





Не все уровни доступны для всех видов белья.

На дисплее отображается время окончания и заданная программа сушки.

2. Коснитесь кнопки Start/Pause для пуска программы.

В текстовой строке отобразится уведомление о выполнении сушки.

На дисплее будет периодически высвечиваться индикация блокировки дверцы , текущей программы  и время окончания цикла.

На дисплее будет периодически (каждую минуту) отображаться обновленное значение цикла сушки.



12.3 Сушка с заданным временем

1. Многократным касанием Time Dry выберите необходимое значение времени (см. «Таблицу программ сушки»).

При выборе программ обработки хлопка и синтетики на дисплее отобразится значение 15 минут, в то время как для программы обработки изделий из шерсти значение будет равно 13 минутам.

При каждом касании этой кнопки значение времени увеличивается на 5 минут. На дисплее отобразится текущее значение настройки.

2. Коснитесь Start/Pause для запуска программы. В текстовой строке отобразится уведомление о выполнении сушки.

На дисплее отобразится индикация блокировки дверцы  и выполняющейся программы .

На дисплее будет поочередно отображаться продолжительность цикла сушки и время окончания цикла. На дисплее будет периодически отображаться обновленное значение цикла сушки.



Если белье недостаточно сухое, снова задайте короткое время сушки.

12.4 По окончании программы сушки

- Прибор автоматически завершит работу.
- Выдается звуковой сигнал (если эта функция включена).
- На дисплее высветится . В текстовой строке отобразится

уведомление о завершении работы программы.

- Индикатор кнопки Start/Pause погаснет. Индикация блокировки дверцы  пропадет с дисплея.
- Нажмите кнопку On/Off на несколько секунд, чтобы отключить прибор.



Через несколько минут после окончания программы стирки функция экономии электроэнергии автоматически выключит прибор.

1. Выньте белье из прибора.
2. Убедитесь, что барабан пуст.

13. ЕЖЕДНЕВНОЕ ИСПОЛЬЗОВАНИЕ – СТИРКА И СУШКА



ВНИМАНИЕ!

См. Главы, содержащие сведения по технике безопасности.

13.1 программа «НОН-СТОП»

Можно задать программу «нон-стоп» для стирки и сушки белья. Действуйте следующим образом:

1. Чтобы включить прибор, нажмите и удерживайте кнопку On/Off в течение нескольких секунд.
2. Загрузите белье по одной вещи за раз.
3. Поместите моющее средство и добавки в соответствующие отделения.
4. Поверните селектор программ на программу стирки. На дисплее отобразится температура и режим отжима по умолчанию. При необходимости измените их с учетом конкретной загрузки.
5. Выберите доступные функции.

13.2 Автоматическая стирка и сушка до заданной степени

1. Многократным касанием кнопки Auto Dry добейтесь появления на дисплее требуемого уровня сухости. При этом над кнопкой загорятся соответствующие индикаторы:
 - a. Уровень **ПОД УТЮГ**: Горит 1 индикатор – для изделий из хлопка;
 - b. Уровень **В ШКАФ**: Горят 2 индикатора – для изделий из синтетики;
 - c. Уровень **ЭКСТРА-СУШКА**: Горят 3 индикатора – для изделий из хлопка.



На дисплее отобразится уведомление о том, что прибор готов приступить к работе.

Отображаемое на дисплее время является продолжительностью совокупности циклов как стирки, так и сушки, рассчитанной на основе размера загрузки по умолчанию.



Для достижения хороших результатов сушки прибор не позволяет установить слишком низкую скорость отжима для белья, которое предстоит выстирать и высушить.

2. Коснитесь кнопки Start/Pause для пуска программы.

На дисплее будет поочередно отображаться индикация блокировки дверцы  и текущей программы , а также продолжительность сушки и время окончания цикла.

В текстовой строке отобразится уведомление о работе прибора. На дисплее будет периодически отображаться новое значение времени.



13.3 Стирка и сушка с заданным временем

1. Многократным касанием кнопки Time Dry выберите необходимое значение времени (см. «Таблицу программ сушки»).

При выборе программ обработки хлопка и синтетики на дисплее отобразится значение 15 минут, в то время как для программы обработки изделий из шерсти значение будет равно 13 минутам.

При каждом нажатии на эту кнопку значение времени увеличивается на 5 минут. На дисплее отобразится текущее значение настройки.

2. Для начала выполнения программы нажмите на Start/Pause.

На дисплее отобразится индикация блокировки дверцы  и выполняющейся программы . На дисплее будут поочередно отображаться продолжительность программы и время окончания цикла. В текстовой строке отобразится уведомление о работе прибора.

13.4 По окончании программы

Прибор автоматически завершит работу. Выдается звуковой сигнал (если эта функция включена).

Подробнее см. Раздел «По окончании программы сушки» в предыдущей Главе.

13.5 Ворс на белье

В ходе этапа стирки и/или сушки сушка определенных видов тканей, например, пористой ткани, шерсти и толстовок из трикотажа может привести к образованию ворса.

Образовавшийся ворс может пристать к ткани в ходе следующего цикла.

Это неудобство еще более проявляется в ходе обработки т.н. технических тканей.

Для предотвращения образования ворса на одежде рекомендуется:

- Не стирать темные вещи после стирки и сушки светлых вещей (новые вещи из пористой ткани, ручные полотенца, вещи из шерсти, толстовки из трикотажа) и наоборот.
- После первой стирки сушить вещи из подобных видов ткани на открытом воздухе.
- Очистка сливного фильтра.
- После этапа сушки очистите воздушные фильтры, пустой барабан, уплотнитель и дверцу мокрой тряпкой.

Для удаления из барабана ворса запустите специальную программу:

- Слейте воду из барабана.
- Очистите барабан, уплотнитель и дверцу мокрой тряпкой.
- Выберите программу полоскания.
- Для включения функции очистки одновременно коснитесь Spin и Extra Rinse и удерживайте, пока на дисплее не появится значок **CLE**.
- Коснитесь Start/Pause для запуска программы.

14. ПОЛЕЗНЫЕ СОВЕТЫ



ВНИМАНИЕ!

См. Главы, содержащие Сведения по технике безопасности.

14.1 Загрузка белья

- Разделите белье на: белое белье, цветное белье, синтетику, тонкое деликатное белье и изделия из шерсти.
- Следуйте инструкциям, приведенным на ярлыках вещей с информацией по уходу за ними.
- Не стирайте одновременно белое и цветное белье.
- Некоторые цветные вещи могут обесцвечиваться при первой стирке. Рекомендуется стирать их отдельно при первой стирке.
- Застегните наволочки, закройте молнии, зацепите крючки, защелкните кнопки. Завяжите ремешки.
- Выньте из карманов все их содержимое и расправьте вещи.
- Выверните многослойные изделия, изделия из шерсти и вещи с аппликациями.
- Выведите стойкие пятна.
- При помощи специального средства для стирки отстирайте сильно загрязненные места.
- Соблюдайте осторожность при обращении с занавесками. Удалите крючки или поместите занавески в мешок для стирки или наволочку.
- Не стирайте в приборе белье с необработанными краями или с разрезами. Помещайте небольшие вещи и деликатные вещи (например, бюстгалтеры с косточками, ремни, колготки и т.д.) в мешок для стирки.
- При крайне малой загрузке на этапе отжима возможен дисбаланс. В этом случае вручную распределите вещи в барабане и снова запустите этап отжима.

14.2 Стойкие пятна

Вода и средство для стирки могут не справиться с некоторыми пятнами.

Такие загрязнения рекомендуется удалять до загрузки одежды в прибор.

В продаже имеются специализированные средства для выведения пятен. Используйте пятновыводители, подходящие к конкретному типу пятен и ткани.

14.3 Средства для стирки и добавки

- Используйте только средства для стирки и добавки, предназначенные специально для стиральных машин:
 - стиральные порошки для всех типов тканей,
 - стиральные порошки для изделий из деликатных тканей (макс. температура 40°C) и шерсти,
 - жидкие моющие средства, предпочтительные для низкотемпературных программ стирки (макс. температура 60°C) для всех типов тканей или специально предназначенные для стирки только шерстяных изделий.
- Не смешивайте разные средства для стирки.
- В целях сохранения окружающей среды не используйте средства для стирки в количествах, превышающих необходимые.
- Следуйте инструкциям, приведенным на упаковке данных средств.
- Выбирайте средства, подходящие для типа и цвета конкретной ткани, температуры программы стирки и уровня загрязненности.
- Если в приборе отсутствует дозатор средства для стирки с заслонкой, добавляйте жидкие средства для стирки при помощи дозирующего шарика (поставляемого производителем средства для стирки).

14.4 Рекомендации по экологичному использованию

- при стирке белья обычной загрязненности выбирайте программу стирки, не включающую цикл предварительной стирки;
- всегда запускайте программу стирки при максимальной загрузке белья;
- при необходимости используйте пятновыводитель и выбирайте программу с более низкой температурой стирки;
- для того, чтобы правильно выбрать нужное количество средства для стирки, узнайте, какова жесткость воды в Вашей водопроводной сети.

14.5 Жесткость воды

Если вода в Вашем регионе имеет высокую или среднюю жесткость, рекомендуется использовать предназначенные для стиральных машин смягчители для воды. В регионах, где вода имеет низкую жесткость, использование смягчителя для воды не требуется.

Чтобы узнать уровень жесткости воды в Вашем регионе обратитесь местную службу контроля водоснабжения.

Используйте нужное количество смягчителя воды. Следуйте инструкциям, приведенным на упаковке данных средств.

14.6 Рекомендации по сушке

Подготовка к циклу сушки

- Откройте вентиль подачи воды.
- Проверьте правильность подключения сливного шланга. Подробнее см. Главу «Установка».
- Данные о максимально допустимой загрузке для программ сушки приведены в таблице программ сушки.





14.7 Изделия, сушка которых не допускается

Не выбирайте программу сушки для следующих типов белья:

- Вещи, требующие бережного обращения.
- Синтетические шторы.
- Вещи с металлическими вставками.
- Нейлоновые чулки.
- Стеганные вещи.
- Кроватные покрывала.
- Одежда.
- Анораки.
- Спальные мешки
- Изделия из тканей, на которых имеются остатки лака для волос, растворителя для лака для ногтей и схожие с ними материалы.
- Одежда, в которой используется вспененная резина или схожие с ней материалы.

14.8 Этикетки с информацией по уходу

При сушке белья следуйте указаниям производителя, приведенным на этикетках:

-  = Допустима сушка в сушильном барабане.
-  = Допустима сушка при высокой температуре.
-  = Допустима сушка при пониженной температуре.
-  = Сушка в сушильном барабане не допускается.

14.9 Продолжительность цикла сушки

Время сушки может меняться в зависимости от:

- скорости заключительного отжима
- степени сушки
- типа белья
- величины загрузки

14.10 Дополнительная сушка

Если по окончании программы сушки белье все еще остается влажным, снова задайте короткий цикл сушки.



ВНИМАНИЕ!
Не пересушивайте белье во избежание образования складок усадки одежды.

14.11 Общие рекомендации

Примерное время сушки Вы можете узнать из «Таблиц сушки». В дальнейшем опыт подскажет Вам, как более точно подбирать время

сушки для Вашего белья. Принимайте во внимание продолжительность уже выполненных циклов сушки.

Во избежание статической электризации по окончании цикла сушки:

1. Используйте кондиционер для ткани в ходе стирки.
2. Используйте специальный кондиционер для ткани для сушильных барабанов.

По окончании программы сушки не оставляйте белье надолго в приборе.

15. УХОД И ОЧИСТКА



ВНИМАНИЕ!
См. Главы, содержащие Сведения по технике безопасности.

15.1 Очистка наружных поверхностей

Для очистки прибора используйте только теплую воду с мылом. Насухо вытрите все поверхности.



ОСТОРОЖНО!
Не используйте составы на основе спирта, растворителей или химических веществ.

15.2 Удаление накипи

Если вода в Вашем регионе имеет высокую или среднюю жесткость, рекомендуется использовать предназначенные для стиральных машин средства для удаления накипи.

Регулярно проверяйте состояние барабана, во избежание образования накипи и частичек ржавчины.

Для удаления частиц ржавчины используйте только специальные средства для стиральной машины. Данную операцию следует производить отдельно от стирки белья.



Всегда следуйте инструкциям, приведенным на упаковке данных средств.

15.3 «Профилактическая стирка»

При использовании программ стирки при низкой температуре в барабане могут задерживаться остатки средства для стирки. Регулярно проводите профилактическую стирку. Для этого:

- Выньте белье из барабана.
- Выберите программу стирки хлопка с максимальной температурой с небольшим количеством моющего средства.

15.4 Уплотнитель дверцы

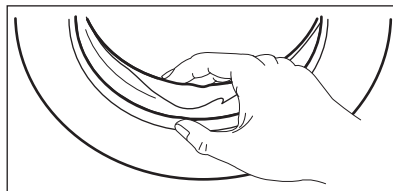

Регулярно проверяйте состояние уплотнителя и удаляйте все предметы с его внутренней стороны.

15.5 Очистка дозатора моющего средства

1.

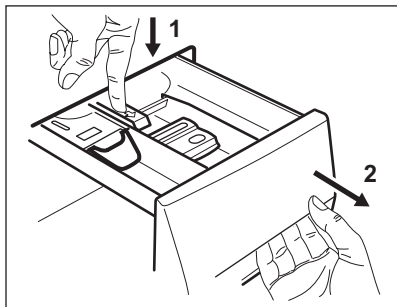

2.

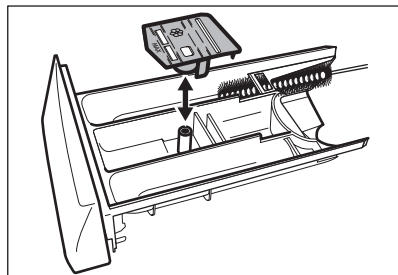

3.

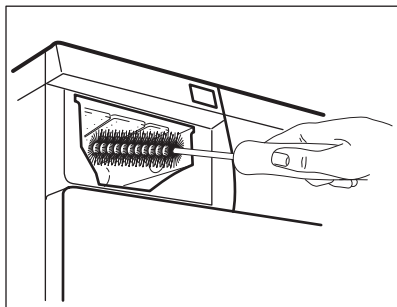

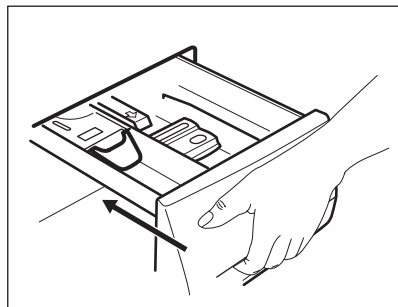

4.



15.6 Очистка воздушных фильтров



Воздушные фильтры собирают ворс. Ворс неизбежно образуется при сушке одежды в стирально-сушильной машине.

- В конце каждого цикла сушки на дисплее появляется индикатор , чтобы напомнить о необходимости очистки первичного фильтра. В текстовой строке отображается напоминание об очистке первичного фильтра (см. Рис. 1-5).
- Время от времени может мигать индикатор , чтобы напомнить о необходимости очистки обоих фильтров. Выдается звуковой сигнал, а в текстовой строке отображается напоминание об очистке первичного и вторичного фильтров (см. Рис. 6-8).

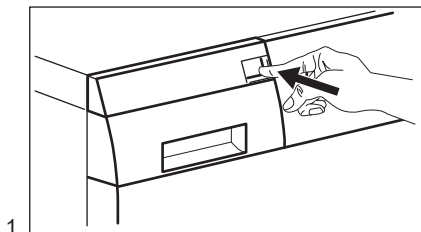

1.

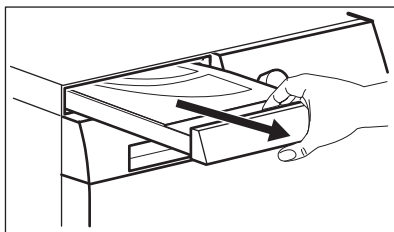

2.

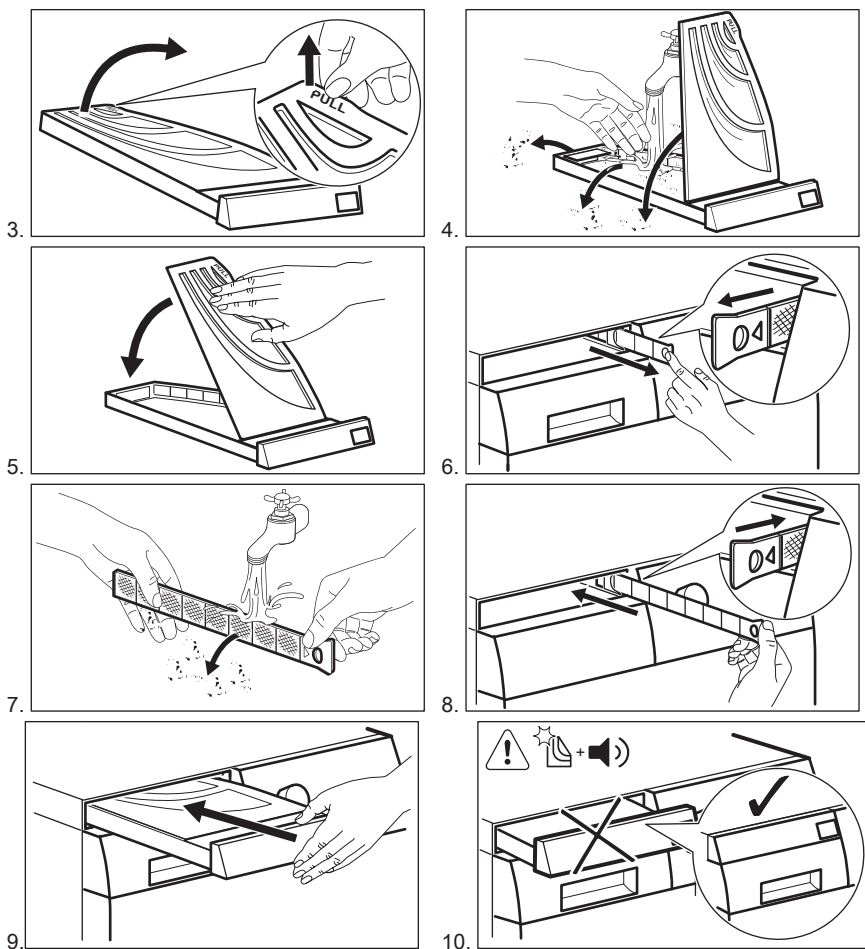

i Для достижения оптимальных результатов сушки регулярно промывайте воздушные фильтры **в теплой воде**, а затем высушивайте их при помощи полотенца. Засорившийся фильтр увеличивает время сушки.

! **ВНИМАНИЕ!** Углубление первичного фильтра не должно блокироваться какими-либо предметами.

i Если стирально-сушильная машина используется только для стирки белья, в первичном воздушном фильтре может скапливаться влага; это нормально.

15.7 Чистка фильтра сливного насоса



ВНИМАНИЕ!

Не производите очистку сливного фильтра, если в приборе находится горячая вода.

1.

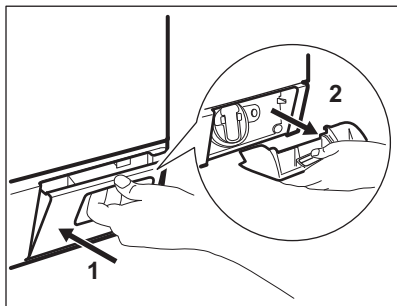

2.

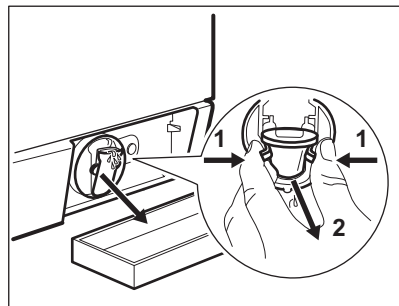

3.

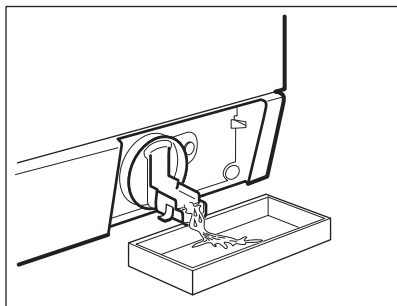

4.

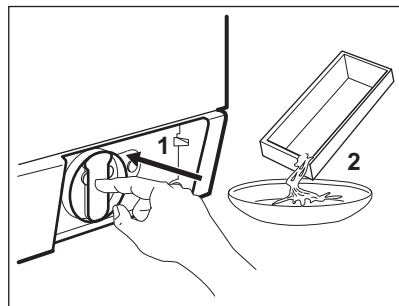

5.

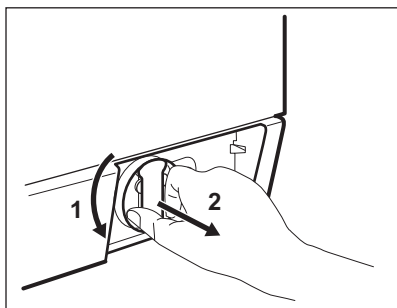

6.

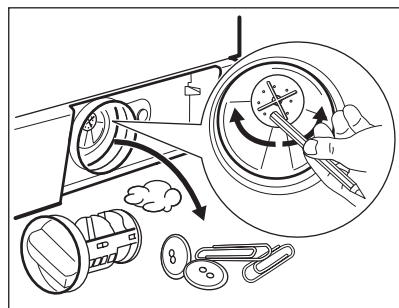

7.

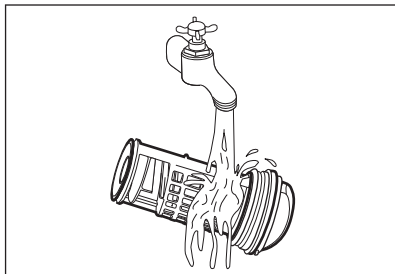

8.

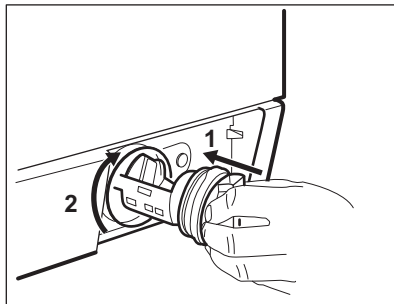

9.

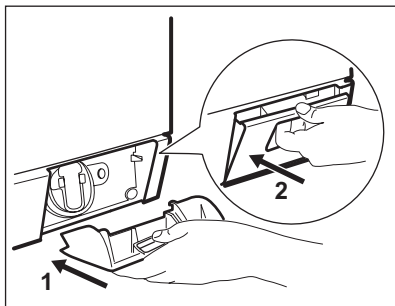

15.8 Очистка фильтра наливного шланга и наливного клапана

Очистка фильтров может потребоваться в следующих случаях:

- В прибор не поступает вода.
- Прибор наполняется водой слишком долго.
- Индикатор кнопки Start/Pause начинает мигать, а на дисплее высвечивается соответствующий предупреждающий символ. См. «Поиск и устранение неисправностей».

Очистка фильтров наливного шланга:

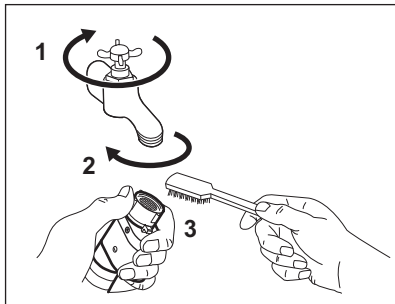

- Закройте водопроводный вентиль.
- Снимите наливной шланг с крана.
- Прочистите фильтр шланга жесткой щеткой.

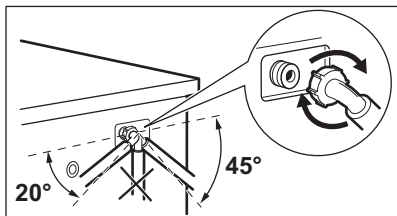
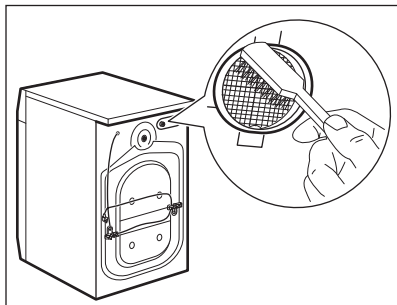
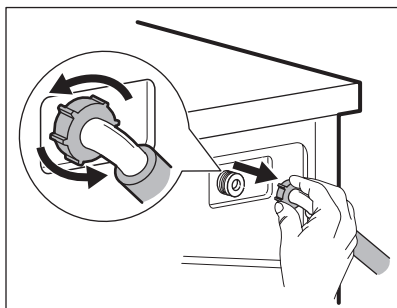

- Снимите наливной шланг, подключенный к прибору сзади.
- Прочистите фильтр наливного клапана жесткой щеткой или полотенцем.
- Подсоедините наливной шланг обратно. Во избежание утечек воды проверьте герметичность всех гидравлических соединений.
- Откройте вентиль подачи воды.

15.9 Экстренный слив

В результате неисправности прибор может быть не в состоянии произвести слив воды.

В этом случае выполните действия с (1) по (9), описанные в Главе «Очистка сливного фильтра». При необходимости очистите насос.

После выполнения операций экстренного слива воды необходимо повторно включить систему слива:

1. После выполнения операций экстренного слива воды необходимо повторно включить систему слива: Залейте 2 литра воды в отсек дозатора моющего средства для основной стирки.
2. Запустите программу, чтобы слить воду.

15.10 Меры против замерзания

Если прибор установлен в месте, где температура может опускаться ниже 0°C, удалите из наливного шланга и сливного насоса оставшуюся там воду.

1. Выньте вилку сетевого кабеля из розетки.
2. Закройте водопроводный вентиль.
3. Поместите оба конца наливного шланга в контейнер и дайте воде вытечь из шланга.
4. Слейте воду из сливного насоса. См. операции, выполняемые для экстренного слива воды
5. После слива воды из сливного насоса подключите наливной шланг.

**ВНИМАНИЕ!**

Перед тем, как вновь использовать прибор, убедитесь, что температура превышает 0°C.

Производитель не несет ответственность за ущерб, вызванный воздействием низких температур.

16. ПОИСК И УСТРАНЕНИЕ НЕИСПРАВНОСТЕЙ

**ВНИМАНИЕ!**

См. Главы, содержащие Сведения по технике безопасности.

16.1 Введение

Прибор не запускается или останавливается во время работы.

Сначала попытайтесь найти решение проблемы (см. Таблицу). Если решение не найдено, обратитесь в авторизованный сервисный центр.

При возникновении определенных неисправностей могут раздаваться звуковые сигналы, а на дисплее – высвечиваться сообщения о неисправностях:

**ОСТОРОЖНО!**

Перед выполнением проверок выключите прибор.

16.2 Возможные неисправности

Неисправности с предупреждающими сообщениями

Сообщение	Возможное решение
На дисплее появилось сообщение проверить водопроводный кран: в прибор не поступает вода.	Убедитесь, что водопроводный кран открыт.
	Убедитесь, что давление в водопроводной сети не понижено. Для получения сведений об этом обратитесь в местную службу водоснабжения.
	Убедитесь, что водопроводный кран не засорен или не забит накипью.
	Убедитесь, что фильтр наливного шланга и фильтр клапана не засорены. См. Главу «Уход и очистка».
	Убедитесь, что наливной шланг не поврежден.
	Убедитесь, что наливной шланг подключен правильно.

Сообщение	Возможное решение
На дисплее появилось сообщение проверить сливной фильтр: прибор не сливает воду.	Убедитесь, что сливной шланг не поврежден.
	Убедитесь, что сливной фильтр не засорен. При необходимости очистите фильтр. См. Главу «Уход и очистка».
	Убедитесь, что сливной шланг подключен правильно.
На дисплее появилось сообщение проверить дверцу:	Убедитесь, что дверца прибора не открыта или закрыта как следует.
На дисплее появилось сообщение об утечке воды.	Сработала система защиты от перелива: <ul style="list-style-type: none"> • Отключите прибор от электросети. • Закройте водопроводный вентиль. • Обратитесь в сервисный центр.
На дисплее отображается сообщение о нестабильности электросети.	Дождитесь стабилизации электросети. Прибор автоматически приступит к работе.
По окончании цикла стирки на дисплее выдается предупреждение о том, что было использовано слишком много моющего средства.	Это не является неисправностью; это рекомендация уменьшить количество моющего средства при следующей стирке.
На дисплее отображается сообщение о необходимости проверки воздушного фильтра (мигает индикатор  и выдается звуковой сигнал)	Удостоверьтесь, что выдвижная сборка фильтра установлена правильно.

Неисправности без предупреждающих сообщений

Неисправность	Возможное решение
Программа не запускается.	Убедитесь, что вилка сетевого шнура вставлена в розетку электропитания.
	Убедитесь, что предохранитель на электрощитке не поврежден.
	Убедитесь, что вы нажали на Start/Pause.

Неисправность	Возможное решение
	Если задана функция «Отсрочка пуска», отмените отсрочку или дождитесь окончания обратного отсчета.
	Отключите функцию «Защита от детей», если она включена.
Прибор не сливает воду.	Проверьте, не была ли задана программа без этапа слива.
	Проверьте, не была ли задана функция, в результате работы которой по окончании в баке остается вода.
Прибор набирает воду и тут же производит ее слив.	Удостоверьтесь, что сливной шланг находится в нужном положении. Возможно, шланг расположен слишком низко.
Отжим не используется или цикл стирки длится дольше, чем обычно.	Проверьте, не был ли отключен этап отжима.
	Убедитесь, что сливной фильтр не засорен. При необходимости очистите фильтр. См. Главу «Уход и очистка».
	Проверьте, не является ли дисбаланс причиной проблемы. Распределите вещи в барабане вручную и снова запустите этап отжима.
Вода на полу.	Убедитесь, что соединения шлангов герметичны, а утечки воды отсутствуют.
	Убедитесь, что сливной шланг не поврежден.
	Убедитесь, что используется подходящее моющее средство в необходимом количестве.
Невозможно открыть дверцу прибора.	Убедитесь, что программа стирки завершена.
	Если в барабане осталась вода, выберите программу с использованием слива или отжима.
	Убедитесь, что прибор получает электропитание.
	Эта проблема может быть вызвана неисправностью прибора. Обратитесь в авторизованный сервисный центр. Если открыть дверцу необходимо, внимательно ознакомьтесь с разделом «Аварийное открывание дверцы».
Прибор издает необычный шум.	Убедитесь, что прибор как следует выровнен. См. раздел «Установка».

Неисправность	Возможное решение
	Убедитесь, что упаковка и/или транспортировочные болты удалены. См. раздел «Установка».
	Добавьте в барабан еще белья. Возможно, нагрузка недостаточна велика.
Результаты стирки неудовлетворительны.	Увеличьте количество моющего средства или используйте другое моющее средство.
	Перед стиркой используйте специальные средства для удаления стойких пятен.
	Убедитесь в правильности выбранной температуры.
	Уменьшите объем загрузки.
Цикл стирки заканчивается быстрее, чем указано на дисплее.	Прибор может изменить время стирки сообразно конкретной загрузке белья.
Цикл стирки занимает больше времени, чем указано на дисплее.	Несбалансированная загрузка белья увеличивает продолжительность работы. Такое поведение прибора является нормой.
После выполнения программы обработки паром вещи остаются влажными.	Убедитесь, что прибор выровнен надлежащим образом. Отрегулируйте прибор, увеличив или уменьшив высоту ножек.
После выполнения программы обработки паром одежда разгладилась недостаточно.	Убедитесь в правильности выбранной программы «ПАР».
Прибор не выполняет сушку или не высушивает белье должным образом.	Убедитесь, что воздушные фильтры не засорены.
	Убедитесь, что сливной фильтр не засорен.
	Убедитесь в правильности выбора цикла. При необходимости снова задайте короткое время сушки.
Слишком продолжительный цикл сушки.	Убедитесь, что воздушные фильтры как следует очищены.
	Убедитесь, что загрузка не превышает максимально допустимое значение для выбранной программы.
	Удостоверьтесь, что температура в помещении находится в рамках допустимого диапазона.

Неисправность	Возможное решение
На белье имеется ворс другого цвета.	Запустите программу сушки для удаления ворса (подробнее см. Главу «ВОРС НА БЕЛЬЕ»).
	Очистите белье приспособлением для удаления ворса.
В барабане слишком много ворса.	В случае повторного обнаружения в барабане необычно большого количества ворса запустите специальную программу для его удаления (подробнее см. Главу «ВОРС НА БЕЛЬЕ»).

После проверки включите прибор. Выполнение программы продолжится с того момента, на котором она была прервана.

Если неисправность появится снова, обратитесь в авторизованный сервисный центр. Если на дисплее отображаются другие коды ошибок. Выключите и включите прибор. В случае повторного возникновения неисправности обратитесь в авторизованный сервисный центр.

16.3 Аварийное открывание дверцы

В случае перебоя в электропитании или неисправности прибора дверца остается заблокированной. При восстановлении электропитания выполнение программы продолжится. В случае блокировки дверцы в ходе неисправности имеется возможность открывания дверцы при помощи функции аварийной разблокировки.

Перед открыванием дверцы:



ОСТОРОЖНО!
Убедитесь, что вода и белье имеют безопасную, а не высокую температуру. При необходимости дождитесь их остывания.



ОСТОРОЖНО!
Убедитесь, что барабан не вращается. При необходимости дождитесь, пока барабан не перестанет вращаться.



Убедитесь, что уровень воды внутри барабана не слишком высок. При необходимости произведите аварийный слив воды (см. Раздел «Аварийный слив» в Главе «Уход и очистка»).

Для открывания дверцы выполните следующие действия:

1. Нажмите на кнопку On/Off для выключения прибора.
2. Выньте вилку сетевого кабеля из розетки.
3. Откройте заслонку фильтра.
4. Нажав и удерживая рычаг аварийной разблокировки по направлению вниз, откройте дверцу прибора.

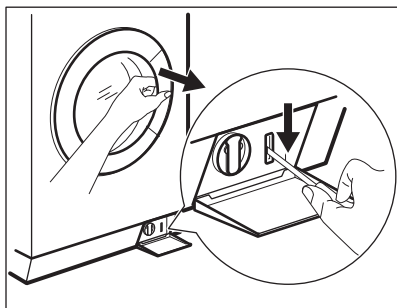

5. Извлеките белье и закройте дверцу прибора.
6. Закройте заслонку.

17. УСТАНОВКА



ВНИМАНИЕ!

См. Главы, содержащие сведения по технике безопасности.

17.1 Распаковка



ВНИМАНИЕ!

Поскольку прибор будет уложен за заднюю сторону, **подождите примерно 6 часов перед его использованием**. Это время требуется для обеспечения надлежащей работы компрессора.



ВНИМАНИЕ!

Перед установкой прибора удалите всю упаковку и вывинтите все транспортировочные винты.

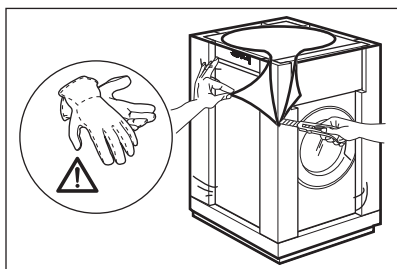

Используйте защитные перчатки.

- Снимите закрывающую прибор пленку. При необходимости воспользуйтесь режущим инструментом

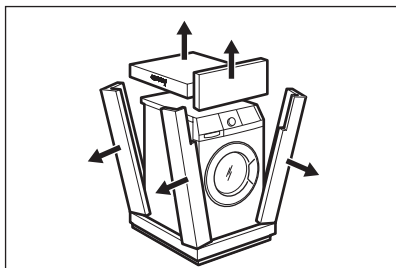

- Удалите картонный верх.
- Удалите упаковочные элементы из полистирола.

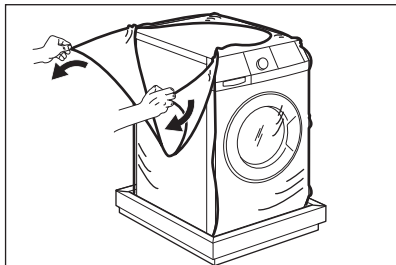

- Снимите внутреннюю пленку.

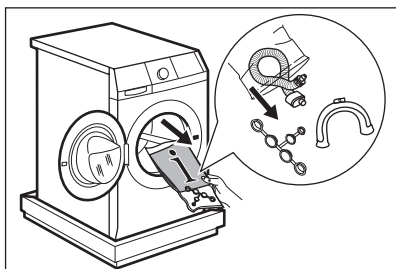

- Откройте дверцу.
- Удалите с уплотнителя дверцы упаковочный материал из полистирола, а также все предметы, находящиеся в барабане.

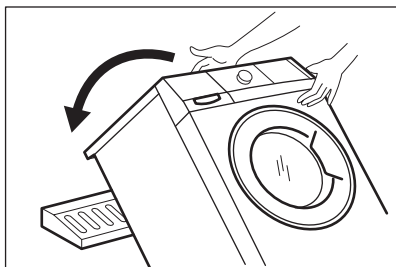

- Положите один из полистирольных элементов упаковки на пол позади прибора.
- Осторожно положите на него прибор задней стороной.
- Будьте осторожны, чтобы не повредить шланги.

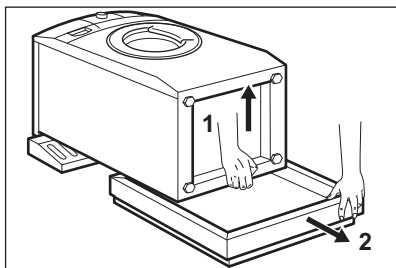

- Удалите защиту из полистирола с прибора.

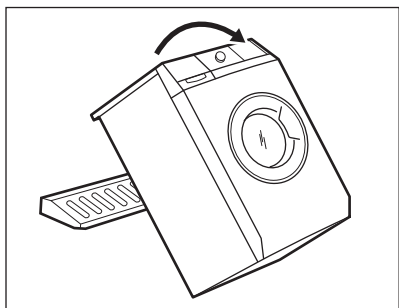

- Установите прибор в вертикальное положение.

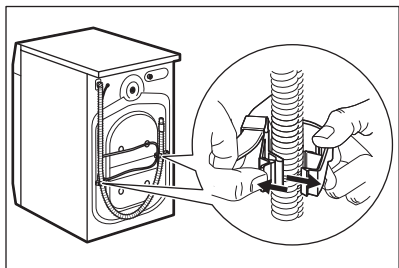

- Отсоедините сетевой кабель и сливной шланг от держателей для шлангов.

i При этом может иметь место вытекание воды из сливного шланга. Это объясняется тем, что приборы проходят тестирование с использованием воды на заводе-изготовителе.

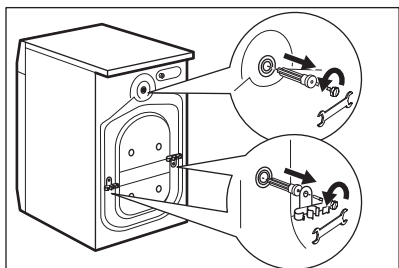

- Вывинтите три болта.
- Для этого используйте ключ, входящий в комплект поставки прибора.
- Удалите пластиковые шайбы.

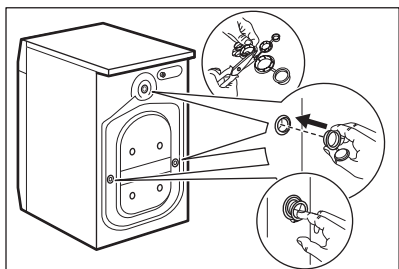

- Вставьте в отверстия пластиковые заглушки.
- Заглушки находится в пакете с инструкцией по эксплуатации.

i Рекомендуется сохранить упаковку и транспортировочные болты на случай, если потребуется любое дальнейшее перемещение прибора.

17.2 Набор крепежных накладок (4055171146)

Имеется в продаже в ближайшем авторизованном магазине.

При установке прибора на цоколе закрепите прибор крепежными накладками.

Внимательно прочитайте инструкцию, прилагаемую к данной дополнительной принадлежности.

17.3 Установка под столешницу

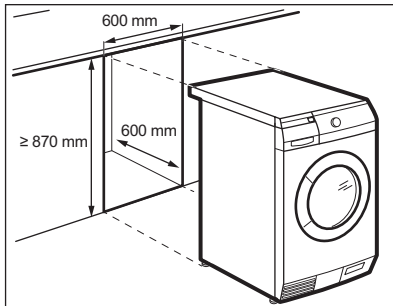

Прибор может быть установлен как отдельно, так и под столешницу, если под ней достаточно места (см. рисунок).



ОСТОРОЖНО!

Для обеспечения свободной циркуляции воздуха под прибором не устанавливайте шумозащитные экраны (если это применимо).

17.4 Размещение и выравнивание

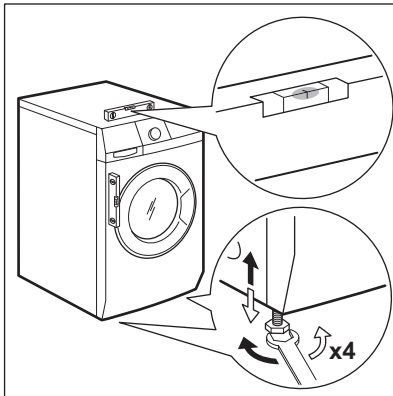

- Установите прибор на ровный твердый пол.
- Убедитесь, что ковровые покрытия не препятствуют циркуляции воздуха под прибором.
- Убедитесь, что прибор не касается стен или других приборов или предметов мебели.
- Завинчивая или вывинчивая ножки, установите прибор строго по горизонтали.

Надлежащее выравнивание прибора по горизонтали предотвращает появление вибрации, шума и перемещение прибора во время работы.

- Прибор должен стоять ровно и устойчиво.



ОСТОРОЖНО!

Не выравнивайте прибор путем подкладывания под ножки прибора кусочки картона, дерева и других подобных материалов.

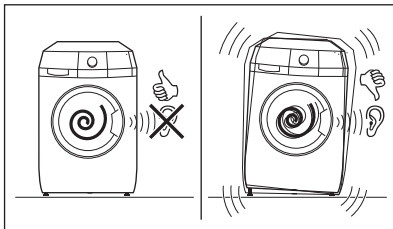

17.5 Наливной шланг

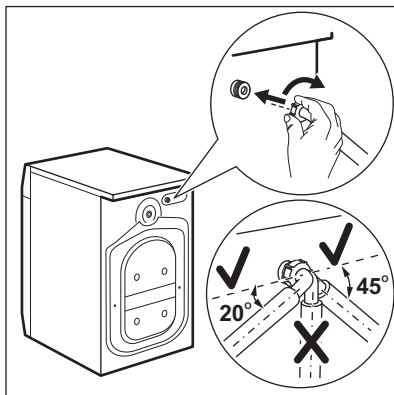

- Подсоедините шланг к задней части прибора. Поворачивайте наливной шланг только влево или вправо.
- Ослабьте зажимную гайку и расположите его нужным образом.

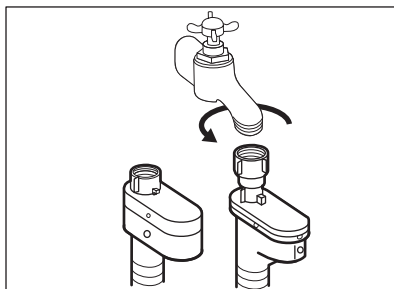

- Присоедините наливной шланг к водопроводному крану холодной воды с резьбой 3/4 дюйма.



ОСТОРОЖНО!

Проверьте все соединения на предмет утечек.



Если длины шланга не хватает, не используйте удлинитель шланга. Обратитесь в сервисный центр для замены наливного шланга.

17.6 Устройство для защиты от протечек воды

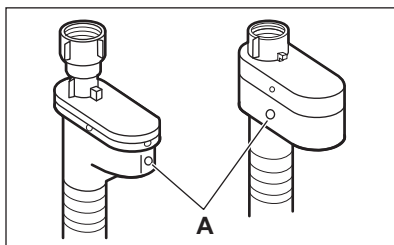

Наливной шланг оснащен устройством для защиты от протечек воды. Это устройство предотвращает протечки, которые могут иметь место по причине естественного старения шланга. О возникновении такой неисправности предупреждает появление красного сектора в окне «А».

В подобном случае закройте водопроводный вентиль и обратитесь в сервисный центр для замены шланга.

17.7 Слив воды

Есть несколько способов подсоединения сливного шланга.

При помощи пластиковой направляющей для шланга:

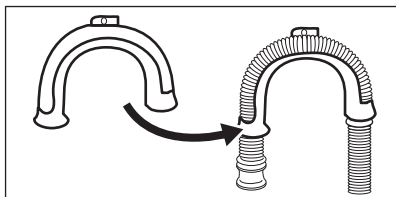

- При помощи сгибания шланга в форме буквы «U».

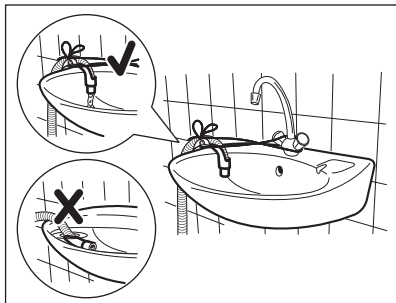

Путем установки шланга на край раковины

- Убедитесь, что пластиковая направляющая не смещается, когда прибор производит слив воды. Привяжите направляющую к водопроводному вентилю или прикрепите ее к стене.

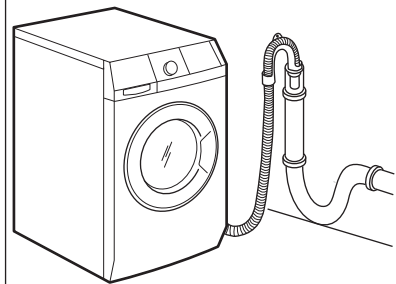

Путем подключения к стояку с впускным отверстием

- Подсоединить непосредственно к сливной трубе на высоте не менее 60 см и не более 100 см. См. Рисунок.
- Конец сливного шланга всегда должен вентилироваться, т.е. внутренний диаметр сливной трубы (мин. 38 мм) должен быть больше внешнего диаметра сливного шланга.

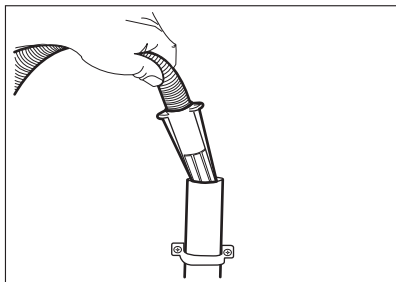

Конец сливного шланга

- Если конец сливного шланга выглядит так, как показано на рисунке, можно ввести его непосредственно в трубу.

Без помощи пластиковой направляющей для шланга.

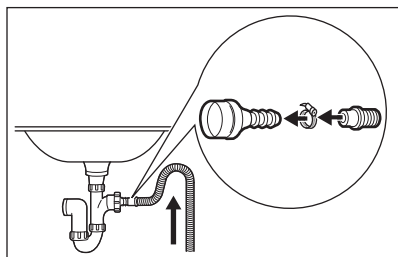

К впускному отверстию сливной трубы

- См. Рисунок. Вставьте сливной шланг в сливную трубу и закрепите муфтой.
- Обязательно согните сливной шланг в форме петли, чтобы предотвратить попадание содержимого слива из раковины обратно в прибор.

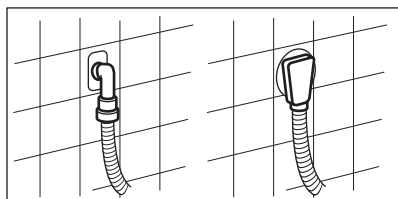

К сливной трубе, интегрированной в стену

- Непосредственно к сливной трубе, встроенной в стену помещения: вставьте шланг и закрепите муфтой.



Запрещается удлинять сливной шланг больше, чем до 400 см. Для замены сливного шланга и его удлинения обращайтесь в сервисный центр.

18. ТЕХНИЧЕСКИЕ ДАННЫЕ

Расстояние	Ширина/Высота/Глубина/Общая глубина	600 мм/ 870 мм/ 605 мм/ 640 мм
Подключение к электросети	Напряжение	230 В
	Общая мощность	2200 Вт
	Предохранитель	10 А
	Частота	50 Гц
Защита от проникновения твердых частиц и влаги обеспечивается защитной крышкой. Исключения: низковольтное оборудование не имеет защиты от влаги.		IPX4
Подключение воды ¹⁾		Холодная вода
Давление в водопроводной сети	Минимум	0,5 бар (0,05 МПа)
	Максимум	8 бар (0,8 МПа)
Температура окружающей среды	Минимум	5°C
	Максимум	35°C
Максимальная нагрузка для стирки	Хлопок	9
	Синтетика	4
	Шерсть	1.5

Максимальная нагрузка для сушки	Хлопок	6
	Синтетика	4
	Шерсть	1
Скорость отжима	Максимум	1600 об/мин

1) Присоедините наливной шланг к водопроводному крану с резьбой 3/4".

19. ОХРАНА ОКРУЖАЮЩЕЙ СРЕДЫ

Материалы с символом  следует сдавать на переработку. Положите упаковку в соответствующие контейнеры для сбора вторичного сырья. Принимая участие в переработке старого электробытового оборудования, Вы помогаете защитить окружающую среду и

здоровье человека. Не выбрасывайте вместе с бытовыми отходами бытовую технику, помеченную символом . Доставьте изделие на местное предприятие по переработке вторичного сырья или обратитесь в свое муниципальное управление.

Дата производства данного изделия указана в серийном номере (serial number), где первая цифра номера соответствует последней цифре года производства, вторая и третья цифры – порядковому номеру недели. Например, серийный номер 43012345 означает, что изделие произведено на тридцатой неделе 2014 года.

Класс энергопотребления: A

Электролюкс Италия С.п.А. Хаусхолд Эпплайенсиз - фабрика Порчия

корсо Лино Занусси, 30, Порчия (ПН)

Италия

www.aeg.com/shop



132904271-A-472014



McGrp.Ru



Сайт техники и электроники

Наш сайт McGrp.Ru при этом не является просто хранилищем [инструкций по эксплуатации](#), это живое сообщество людей. Они общаются на форуме, задают вопросы о способах и особенностях использования техники. На все вопросы очень быстро находят ответы от таких же посетителей сайта, экспертов или администраторов. Вопрос можно задать как на форуме, так и в специальной форме на странице, где описывается интересующая вас техника.