



HP Deskjet 1010 series



---

# Содержание

<b>1 Справка HP Deskjet 1010 series .....</b>	<b>1</b>
<b>2 Краткий обзор устройства HP Deskjet 1010 series .....</b>	<b>3</b>
Компоненты принтера .....	4
Индикатор кнопки питания .....	5
Автоотключение .....	6
<b>3 Печать .....</b>	<b>7</b>
Печать документов .....	8
Печать фотографий .....	10
Печать на конвертах .....	11
Печать с использованием максимального разрешения .....	12
Советы по успешной печати .....	13
<b>4 Основные сведения о бумаге .....</b>	<b>15</b>
Типы бумаги, рекомендуемые для печати .....	16
Загрузка бумаги .....	18
<b>5 Использование картриджей .....</b>	<b>23</b>
Проверка приблизительного уровня чернил .....	24
Заказ расходных материалов .....	25
Выбор подходящих картриджей .....	26
Замена картриджей .....	27
Режим работы с одним картриджем .....	29
Информация о гарантии на картридж .....	30
Советы по работе с картриджами .....	31
<b>6 Подключение .....</b>	<b>33</b>
Подключение нового принтера .....	34
Подключение USB .....	35

<b>7 Решение проблемы</b> .....	<b>37</b>
Повышение качества печати .....	38
Устранение замятия бумаги .....	42
Принтер не печатает .....	45
Устранение препятствий на пути каретки .....	49
Определение неисправного картриджа .....	50
Подготовка лотков .....	51
Сбой принтера .....	52
Проблема с картриджем .....	53
Картриджи предыдущего поколения .....	55
Служба поддержки HP .....	56
<b>Приложение А Техническая информация</b> .....	<b>59</b>
Уведомления компании Hewlett-Packard .....	60
Технические характеристики .....	61
Программа охраны окружающей среды .....	64
Соответствие нормам .....	67
<b>Указатель</b> .....	<b>73</b>

---

# 1 Справка HP Deskjet 1010 series

Узнайте об использовании устройства HP Deskjet 1010 series

- [Компоненты принтера на стр. 4](#)
- [Индикатор кнопки питания на стр. 5](#)
- [Загрузка бумаги на стр. 18](#)
- [Замена картриджей на стр. 27](#)
- [Устранение замятия бумаги на стр. 42](#)



---

## 2 Краткий обзор устройства HP Deskjet 1010 series

- [Компоненты принтера](#)
- [Индикатор кнопки питания](#)
- [Автоотключение](#)

## Компоненты принтера

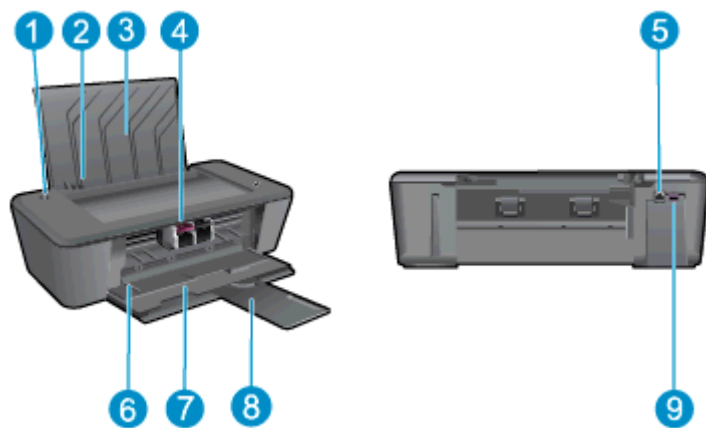

1	Кнопка Светится
2	Направляющая ширины бумаги во входном лотке
3	Входной лоток
4	Картриджи
5	Порт USB
6	Крышка доступа к картриджам
7	Выходной лоток
8	Удлинитель выходного лотка (также называется удлинителем лотка)
9	Разъем питания



## Индикатор кнопки питания

Рисунок 2-1 Индикатор кнопки «Вкл»



Режимы работы индикатора	Описание
Не светится	Питание принтера выключено.
Тусклый	Принтер находится в спящем режиме. Принтер автоматически переходит в спящий режим после 5 минут бездействия.
Быстро мигает	Принтер находится в состоянии ошибки, которую можно исправить, следуя инструкциям на экране компьютера. Если на экране нет сообщений, попробуйте напечатать документ, чтобы появилось сообщение.
Мигает	Принтер обрабатывает задание. Чтобы отменить задание, нажмите кнопку <b>Светится</b> .
Светится	Принтер включен и готов к печати.

 **ПРИМЕЧАНИЕ.** Если было устранено замятие бумаги или в принтере закончилась бумага, для возобновления печати нажмите кнопку **Светится**. При нажатии кнопки **Светится** дважды в течение двух секунд принтер выключится.

## Автоотключение

При включении принтера по умолчанию автоматически активируется функция Автоотключение. Если функция Автоотключение активирована, принтер автоматически выключается после 2 часов бездействия для уменьшения расхода электроэнергии. **Поскольку функция Автоотключение полностью выключает принтер, необходимо использовать кнопку Светится, чтобы снова включить его.** В моделях с возможностью подключения к беспроводной сети или сети Ethernet функция Автоотключение отключается автоматически при подключении принтера к беспроводной сети или сети Ethernet. Даже если функция Автоотключение не работает, принтер переходит в спящий режим автоматически после 5 минут бездействия для уменьшения расхода электроэнергии.

### Изменение параметров Автоотключение с программное обеспечение принтера

1. В зависимости от операционной системы выполните одно из следующих действий, чтобы открыть программное обеспечение принтера.
  - **Windows 8.** На начальном экране щелкните правой кнопкой мыши по пустому пространству, нажмите **Все приложения** на панели приложений и щелкните значок с именем принтера.
  - **Windows 7, Windows Vista и Windows XP.** На рабочем столе компьютера нажмите кнопку **Пуск**, выберите **Все программы**, затем **HP**, затем **HP Deskjet 1010 series**, а затем – **HP Deskjet 1010 series**.
2. В окне программное обеспечение принтера щелкните **Печать** и затем выберите **Обслуживание принтера**, чтобы открыть панель инструментов принтера.
3. Появится панель инструментов принтера.
4. Щелкните **Дополнительные параметры** и следуйте инструкциям на экране.

После изменения параметров принтер устанавливает параметры, выбранные пользователем.

---

## 3 Печать

Этот раздел содержит указанные ниже темы.

- [Печать документов](#)
- [Печать фотографий](#)
- [Печать на конвертах](#)
- [Печать с использованием максимального разрешения](#)
- [Советы по успешной печати](#)

# Печать документов

## Загрузка бумаги

1. Убедитесь, что выходной лоток открыт.
2. Убедитесь, что во входной лоток загружена бумага.



## Как напечатать документ

1. В используемой программе щелкните кнопку **Печать**.
2. Убедитесь, что выбран принтер нужной модели.
3. Щелкните кнопку, с помощью которой открывается диалоговое окно **Свойства**.

В зависимости от используемой программы эта кнопка может называться **Свойства**, **Параметры**, **Настройка принтера**, **Свойства принтера**, **Принтер** или **Предпочтения**.

4. Выберите соответствующие параметры.
  - На вкладке **Макет** выберите ориентацию страницы: **Книжная** или **Альбомная**.
  - На вкладке **Бумага/Качество**, в раскрывающемся списке **Носитель** выберите необходимый тип бумаги и качество печати.
  - Нажмите кнопку **Дополнительно** и выберите необходимый размер бумаги в раскрывающемся списке **Размер бумаги**.
5. Щелкните **ОК**, чтобы закрыть диалоговое окно **Свойства**.
6. Щелкните **Печать** или **ОК**, чтобы начать печать.

## Печать на обеих сторонах листа

1. В используемой программе щелкните кнопку **Печать**.
2. Убедитесь, что выбран этот принтер.
3. Щелкните кнопку, с помощью которой открывается диалоговое окно **Свойства**.

В зависимости от используемой программы эта кнопка может называться **Свойства**, **Параметры**, **Настройка принтера**, **Свойства принтера**, **Принтер** или **Предпочтения**.

4. Выберите соответствующие параметры.
  - На вкладке **Макет** выберите ориентацию страницы: **Книжная** или **Альбомная**.
  - На вкладке **Бумага/Качество**, в раскрывающемся списке **Носитель** выберите необходимый тип бумаги и качество печати.
  - Нажмите кнопку **Дополнительно** и выберите необходимый размер бумаги в раскрывающемся списке **Размер бумаги**.
5. На вкладке **Макет** выберите необходимый параметр в раскрывающемся списке **Печать на обеих сторонах листа вручную**.
6. Для печати щелкните **ОК**.
7. После того как все четные страницы документа будут напечатаны, извлеките документ из выходного лотка.
8. Следуя инструкциям на экране, перезагрузите бумагу во входной лоток чистой стороной вверх и верхней частью страницы вниз и нажмите **Продолжить**.

# Печать фотографий

## Загрузка фотобумаги

1. Убедитесь, что выходной лоток открыт.
2. Извлеките всю бумагу из входного лотка, а затем загрузите фотобумагу стороной для печати вверх.



## Как напечатать фотографию на фотобумаге

1. В меню **Файл** используемой программы выберите **Печать**.
2. Убедитесь, что выбран принтер нужной модели.
3. Щелкните кнопку, с помощью которой открывается диалоговое окно **Свойства**.

В зависимости от используемой программы эта кнопка может называться **Свойства**, **Параметры**, **Настройка принтера**, **Свойства принтера**, **Принтер** или **Предпочтения**.

4. Выберите соответствующие параметры.
  - На вкладке **Макет** выберите ориентацию страницы: **Книжная** или **Альбомная**.
  - На вкладке **Бумага/Качество**, в раскрывающемся списке **Носитель** выберите необходимый тип бумаги и качество печати.
  - Нажмите кнопку **Дополнительно** и выберите необходимый размер бумаги в раскрывающемся списке **Размер бумаги**.

---

 **ПРИМЕЧАНИЕ.** Для печати с максимальным разрешением перейдите на вкладку **Бумага/Качество** и выберите в раскрывающемся списке **Носитель** параметр **Фотобумага, наилучшее качество**. Перейдите на вкладку **Дополнительно** и выберите в раскрывающемся списке **Печать с максимальным разрешением** параметр **Да**. При печати с максимальным разрешением в оттенках серого выберите в списке **Печать в оттенках серого** значение **Оттенки серого, высокое качество**.

---

5. Щелкните **ОК**, чтобы вернуться в диалоговое окно **Свойства**.
6. Щелкните **ОК**, а затем выберите **Печать** или **ОК** в диалоговом окне **Печать**.

---

 **ПРИМЕЧАНИЕ.** После завершения печати удалите неиспользованную фотобумагу из входного лотка. Храните бумагу таким образом, чтобы исключить ее скручивание, иначе это приведет к снижению качества печати.

---

## Печать на конвертах

Во входной лоток принтера HP Deskjet 1010 series можно загрузить один или несколько конвертов. Не используйте глянцевые или тисненые конверты, а также конверты с застёжками или окнами.

 **ПРИМЕЧАНИЕ.** Подробные сведения о форматировании текста для печати на конвертах см. в справочной системе текстового процессора.

### Загрузка конвертов

1. Убедитесь, что выходной лоток открыт.
2. Сдвиньте направляющую ширины бумаги в крайнее левое положение.
3. Поместите конверты в правую часть входного лотка. Сторона для печати должна быть расположена сверху.
4. Задвиньте конверты в принтер до упора.
5. Сдвиньте направляющую ширины бумаги вплотную к краю конвертов.



### Печать на конверте

1. В меню **Файл** используемой программы выберите **Печать**.
2. Убедитесь, что выбран принтер нужной модели.
3. Щелкните кнопку, с помощью которой открывается диалоговое окно **Свойства**.  
В зависимости от используемой программы эта кнопка может называться **Свойства**, **Параметры**, **Настройка принтера**, **Свойства принтера**, **Принтер** или **Предпочтения**.
4. Выберите соответствующие параметры.
  - На вкладке **Макет** выберите ориентацию страницы: **Книжная** или **Альбомная**.
  - На вкладке **Бумага/Качество**, в раскрывающемся списке **Носитель** выберите необходимый тип бумаги и качество печати.
  - Нажмите кнопку **Дополнительно** и выберите необходимый размер бумаги в раскрывающемся списке **Размер бумаги**.
5. Щелкните **ОК**, а затем выберите **Печать** или **ОК** в диалоговом окне **Печать**.

## Печать с использованием максимального разрешения

Режим максимального разрешения (макс. количество точек на дюйм/dpi) предназначен для печати высококачественных четких изображений на фотобумаге.

Печать в режиме максимального разрешения выполняется дольше, чем в других режимах, а также требует большего объема свободной памяти.

### Как печатать в режиме «Максимум dpi»

1. В меню **Файл** используемой программы выберите **Печать**.
2. Убедитесь, что выбран принтер нужной модели.
3. Щелкните кнопку, с помощью которой открывается диалоговое окно **Свойства**.  
В зависимости от используемой программы эта кнопка может называться **Свойства**, **Параметры**, **Настройка принтера**, **Свойства принтера**, **Принтер** или **Предпочтения**.
4. Щелкните вкладку **Бумага/Качество**.
5. Чтобы выполнить печать в максимально высоком качестве, в раскрывающемся списке **Носитель** необходимо выбрать **Фотобумага, наилучшее качество**.
6. Щелкните кнопку **Дополнительно**.
7. В области **Параметры принтера** выберите **Да** в списке **Печать с максимальным разрешением**.
8. В раскрывающемся списке **Размер бумаги** выберите размер бумаги.
9. Чтобы закрыть дополнительные параметры, щелкните **ОК**.
10. На вкладке **Макет** подтвердите значение параметра **Ориентация** и щелкните **ОК**, чтобы начать печать.



## Советы по успешной печати

Для обеспечения успешной печати картриджи HP должны работать правильно, иметь достаточное количество чернил, бумага должна быть загружена верно, а также должны быть установлены соответствующие параметры устройства.

### Советы по картриджам

- Используйте оригинальные картриджи HP.
- Должны быть установлены оба картриджа: черный и трехцветный.  
Дополнительную информацию см. в разделе [Замена картриджей на стр. 27](#).
- Следите за приблизительным уровнем чернил в картриджах. В картриджах должно быть достаточно чернил.  
Дополнительную информацию см. в разделе [Проверка приблизительного уровня чернил на стр. 24](#).
- Если качество печати оставляет желать лучшего, см. раздел [Повышение качества печати на стр. 38](#).

### Советы по загрузке бумаги

- Загружайте листы не по отдельности, а сразу стопку листов. Для предотвращения замятия все листы в стопке должны быть одинакового размера и типа.
- Бумага должна быть расположена стороной для печати вверх.
- Убедитесь, что бумага, загруженная во входной лоток, не имеет изгибов, загнутых краев и разрывов.
- Отрегулируйте направляющую ширины бумаги во входном лотке, чтобы она вплотную прилегала к бумаге. Убедитесь, что направляющая ширины не сгибает бумагу во входном лотке.  
Дополнительную информацию см. в разделе [Загрузка бумаги на стр. 18](#).

### Советы по настройке принтера

- На вкладке **Бумага/Качество**, в раскрывающемся списке **Носитель** выберите необходимый тип бумаги и качество печати.
- Выберите размер бумаги в раскрывающемся списке **Размер бумаги** в диалоговом окне **Расширенные параметры**. Откройте диалоговое окно **Расширенные параметры**, нажав кнопку **Дополнительно** на вкладке **Макет** или **Бумага/Качество**.
- Для изменения параметров по умолчанию нажмите **Печать** и щелкните **Установка параметров** в программное обеспечение принтера.

В зависимости от операционной системы выполните одно из следующих действий, чтобы открыть программное обеспечение принтера.

- **Windows 8.** На начальном экране щелкните правой кнопкой мыши по пустому пространству, нажмите **Все приложения** на панели приложений и щелкните значок с именем принтера.
- **Windows 7, Windows Vista и Windows XP.** На рабочем столе компьютера нажмите кнопку **Пуск**, выберите **Все программы**, затем **HP**, затем **HP Deskjet 1010 series**, а затем – **HP Deskjet 1010 series**.
- Чтобы напечатать черно-белый документ, используя только черные чернила, щелкните кнопку **Дополнительно**. В раскрывающемся меню **Печать в оттенках серого** выберите **Только черные чернила** и щелкните кнопку **ОК**.

## Примечания

- Оригинальные картриджи HP предназначены для принтеров и бумаги HP и протестированы с ними для обеспечения неизменно высокого качества.



---

**ПРИМЕЧАНИЕ.** HP не гарантирует качество и надежность расходных материалов других производителей. Гарантия не распространяется на обслуживание и ремонт устройства в связи с использованием расходных материалов другого производителя (не HP).

Если эти картриджи были приобретены как оригинальные картриджи HP, перейдите по адресу

[www.hp.com/go/anticounterfeit](http://www.hp.com/go/anticounterfeit)

---

- Предупреждения и индикаторы уровней чернил предоставляют приблизительные значения, предназначенные только для планирования.



---

**ПРИМЕЧАНИЕ.** При получении сообщения о низком уровне чернил подготовьте для замены новый картридж, чтобы избежать возможных задержек при печати. Картридж можно заменить, когда качество печати станет неприемлемым.

---

- Документы можно печатать на обеих сторонах листа бумаги.

---

## 4 Основные сведения о бумаге

В принтер HP можно загружать бумагу разных типов и размеров, в том числе Letter, A4, фотобумагу и конверты.

Этот раздел содержит указанные ниже темы.

- [Типы бумаги, рекомендуемые для печати](#)
- [Загрузка бумаги](#)

## Типы бумаги, рекомендуемые для печати

Для обеспечения наилучшего качества печати компания HP рекомендует использовать бумагу HP, которая создана специально для выполняемых заданий печати.

В зависимости от страны/региона некоторые типы бумаги могут быть недоступны.

### ColorLok

- Компания HP рекомендует использовать для повседневной печати и копирования документов обычную бумагу с логотипом ColorLok. Все бумаги с логотипом ColorLok проходят независимую проверку на соответствие высоким стандартам качества печати и надежности, позволяют получать документы с четкими и яркими цветами, более насыщенным черным и высыхают быстрее стандартной обычной бумаги. Бумага с логотипом ColorLok поставляется крупнейшими производителями бумаги с различными показателями плотности и размера.



### Фотопечать

- **Фотобумага HP высшего качества**

Фотобумага HP высшего качества обеспечит наилучшее качество фотографий. Используя фотобумагу HP высшего качества, вы сможете печатать качественные быстросохнущие фотографии, которыми можно поделиться сразу после печати. Доступны различные размеры бумаги, в том числе A4, 8,5 x 11 дюймов, 10 x 15 см (4 x 6 дюймов), 13 x 18 см (5 x 7 дюймов), 11 x 17 дюймов (A3), а также различные покрытия – глянцевое и полуглянцевое (полуматовое). Эта бумага идеально подходит для того, чтобы вставлять ваши фотографии и специальные фотопроекты в рамки, демонстрировать и дарить их. Фотобумага HP высшего качества – это отличный результат, профессиональное качество и долговечность.

- **Улучшенная фотобумага HP**

Эта плотная фотобумага имеет специальное покрытие, которое предотвращает смазывание чернил на фотографии. Эта бумага устойчива к воздействию воды, загрязнений, отпечатков пальцев и влажности. Напечатанные на этой бумаге изображения выглядят как профессионально отпечатанные фотографии. Доступно несколько форматов этой бумаги, включая форматы A4, 8,5 x 11 дюймов, 10 x 15 см (4 x 6 дюймов) 13 x 18 см (5 x 7 дюймов) Бумага не содержит кислот, что позволяет получать более долговечные фотографии.

- **Фотобумага HP для повседневного использования**

Эта бумага предназначена для экономичной повседневной печати полноцветных фотографий на обычной фотобумаге. Кроме того, эта доступная фотобумага быстро высыхает, что облегчает работу с ней. При использовании этой бумаги на любом струйном принтере будут получаться четкие и резкие изображения. Эта бумага с полуглянцевым покрытием может быть разного размера, в том числе A4, 8,5 x 11 дюймов, 10 x 15 см (4 x 6 дюймов). Бумага не содержит кислот, что позволяет получать более долговечные фотографии.

## Деловые документы

- **Бумага HP повышенного качества для презентаций или Профессиональная бумага HP (120)**

Эти типы бумаги представляют собой плотную двустороннюю бумаги, идеально подходящую для печати презентаций, предложений, отчетов и информационных бюллетеней. Большая плотность придает им выразительный внешний вид.

- **Бумага HP для брошюр и профессиональная бумага HP (180)**

Эти типы бумаги имеют глянцевое или матовое покрытие с обеих сторон, что делает их подходящими для двусторонней печати. Этот тип бумаги обеспечивает качество, близкое к фотографическому, и наиболее подходит для воспроизведения изображений и деловой графики для обложек отчетов, специальных презентаций, брошюр, почтовой корреспонденции и календарей.

## Повседневная печать

- **Ярко-белая бумага HP для струйной печати**

Ярко-белая бумага HP для струйной печати обеспечивает высокую контрастность цветов и четкость текста. Она достаточно непрозрачная, подходит для двусторонней цветной печати и не просвечивает, что делает ее наиболее подходящей для создания газет, отчетов и рекламных листовок. При изготовлении этой бумаги используется технология ColorLok, обеспечивающие меньше размазывания, более четкий черный и яркость прочих цветов.

- **Бумага HP для печати**

Бумага HP для печати — бумага высокого качества для широкого круга задач. При печати на этой бумаге документы имеют более качественный вид по сравнению с обычной или копировальной бумагой. При изготовлении этой бумаги используется технология ColorLok, обеспечивающие меньше размазывания, более четкий черный и яркость прочих цветов. Бумага не содержит кислот, что позволяет получать более долговечные фотографии.

- **Офисная бумага HP**

Офисная бумага HP — бумага высокого качества для широкого круга задач. Она подходит для копий, черновиков, служебных записок и других повседневных документов. При изготовлении этой бумаги используется технология ColorLok, обеспечивающие меньше размазывания, более четкий черный и яркость прочих цветов. Бумага не содержит кислот, что позволяет получать более долговечные фотографии.

- **Офисная бумага HP из макулатуры**

Офисная бумага HP из макулатуры представляет собой высококачественную бумагу для широкого набора задач, содержащую 30 % вторичного волокна. При изготовлении этой бумаги используется технология ColorLok, обеспечивающая меньшую степень размазывания, более насыщенный черный цвет и более яркие цвета.

## Специальные проекты

- **Термопереводные картинки HP**

Термопереводные картинки HP (для светлой или белой ткани) идеально подходят для создания изображений на футболках с помощью собственных цифровых фотографий.

# Загрузка бумаги

Для продолжения выберите размер бумаги.

## Загрузка полноразмерной бумаги

1. Поднимите входной лоток.

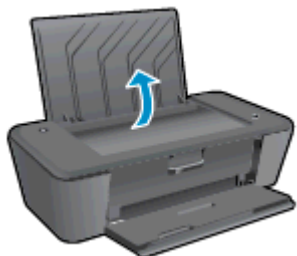

2. Опустите выходной лоток и выдвиньте удлинитель выходного лотка.

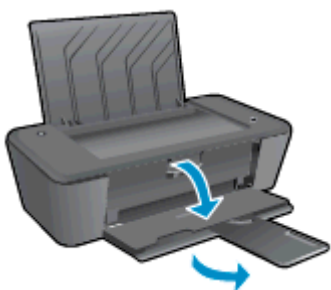

3. Сдвиньте направляющую ширины бумаги влево.

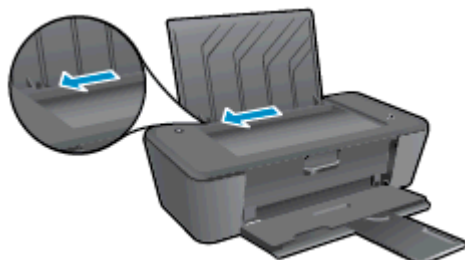

4. Поместите стопку бумаги во входной лоток коротким краем вниз и стороной для печати вверх. Сдвиньте стопку бумаги вперед до упора.



5. Сдвиньте направляющую ширины бумаги вправо так, чтобы она плотно прилегала к краю бумаги.



### Загрузка бумаги малого размера

1. Поднимите входной лоток.

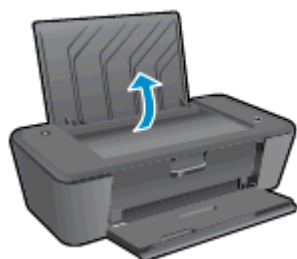

2. Опустите выходной лоток и выдвиньте удлинитель выходного лотка.



3. Сдвиньте направляющую ширины бумаги влево.

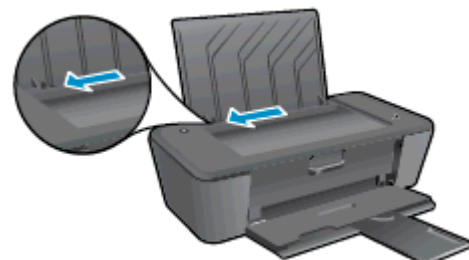

4. Загрузите стопку фотобумаги в лоток для фотобумаги коротким краем вниз и стороной для печати вверх. Сдвиньте стопку фотобумаги вперед до упора.



5. Сдвиньте направляющую ширины бумаги вправо так, чтобы она плотно прилегала к краю бумаги.

### Загрузка конвертов

1. Поднимите входной лоток.

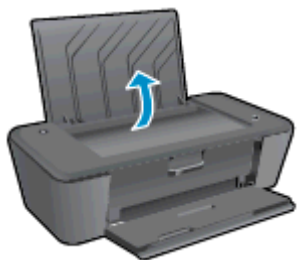

2. Опустите выходной лоток и выдвиньте удлинитель выходного лотка.

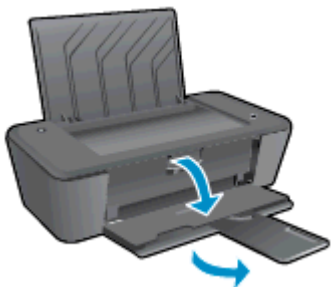

3. Сдвиньте направляющую ширины бумаги влево и удалите из входного лотка всю бумагу.

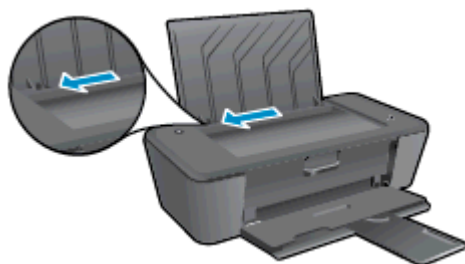



4. Поместите один или несколько конвертов в правый дальний угол входного лотка и сдвиньте стопку конвертов вперед до упора.

Сторона для печати должна быть расположена сверху. Клапан должен находиться с нижней стороны слева.



5. Переместите направляющую ширины бумаги вплотную к стопке конвертов.



---

# 5 Использование картриджей

Этот раздел содержит указанные ниже темы.

- [Проверка приблизительного уровня чернил](#)
- [Заказ расходных материалов](#)
- [Выбор подходящих картриджей](#)
- [Замена картриджей](#)
- [Режим работы с одним картриджем](#)
- [Информация о гарантии на картридж](#)
- [Советы по работе с картриджами](#)

# Проверка приблизительного уровня чернил

Можно легко проверить уровень чернил в картридже, чтобы определить, как скоро может потребоваться его замена. Уровень чернил отображает приблизительный объем чернил, оставшийся в картриджах.

## Проверка уровней чернил

1. В зависимости от операционной системы выполните одно из следующих действий, чтобы открыть программное обеспечение принтера.
  - **Windows 8.** На начальном экране щелкните правой кнопкой мыши по пустому пространству, нажмите **Все приложения** на панели приложений и щелкните значок с именем принтера.
  - **Windows 7, Windows Vista и Windows XP.** На рабочем столе компьютера нажмите кнопку **Пуск**, выберите **Все программы**, затем **HP**, затем **HP Deskjet 1010 series**, а затем – **HP Deskjet 1010 series**.
2. Перейдите в программное обеспечение принтера и щелкните **Приблизительные уровни чернил**.

---

 **ПРИМЕЧАНИЕ.** При установке повторно заправленного или восстановленного картриджа либо картриджа, который использовался в другом принтере, индикатор уровня чернил может показывать неправильное значение или оказаться недоступным.

 **ПРИМЕЧАНИЕ.** Предупреждения и индикаторы уровней чернил предоставляют приблизительные значения, предназначенные только для планирования. При получении сообщения о низком уровне чернил подготовьте для замены новый картридж, чтобы избежать возможных задержек при печати. До ухудшения качества печати заменять картриджи нет необходимости.

 **ПРИМЕЧАНИЕ.** Чернила в картриджах используются в процессе печати различными способами, в том числе в процессе инициализации (для подготовки принтера и картриджа к печати) и при обслуживании печатающей головки (для очистки сопел и обеспечения равномерной подачи чернил). Кроме того, после использования картриджа в нем остается небольшое количество чернил. Дополнительную информацию см. по адресу [www.hp.com/go/inkusage](http://www.hp.com/go/inkusage).

---

# Заказ расходных материалов

Перед заказом картриджей запишите номер используемого картриджа.

## Поиск номера картриджа на принтере

- Номер картриджа указан под крышкой картриджа.



## Поиск номера картриджа в программном обеспечении принтера программное обеспечение принтера

1. Чтобы открыть программное обеспечение принтера, выполните одно из следующих действий в зависимости от операционной системы.
  - **Windows 8.** На начальном экране щелкните правой кнопкой мыши по пустому пространству, нажмите **Все приложения** на панели приложений и щелкните значок с именем принтера.
  - **Windows 7, Windows Vista и Windows XP.** На рабочем столе компьютера нажмите кнопку **Пуск**, выберите **Все программы**, затем **HP**, затем **HP Deskjet 1010 series**, а затем – **HP Deskjet 1010 series**.
2. В окне программное обеспечение принтера нажмите **Магазин** и затем **Интернет-магазин расходных материалов**.

Соответствующий номер картриджа появится после перехода по этой ссылке.

Чтобы заказать оригинальные расходные материалы HP для аппарата HP Deskjet 1010 series, посетите [www.hp.com/buy/supplies](http://www.hp.com/buy/supplies). При необходимости выберите страну/регион, затем укажите устройство и щелкните одну из ссылок для заказа продуктов.

---

 **ПРИМЕЧАНИЕ.** Для некоторых стран/регионов нельзя заказать картриджи через Интернет. Если в данной стране или регионе заказ недоступен, можно просмотреть сведения о расходных материалах и напечатать список для приобретения у местных реселлеров HP.

---

## Выбор подходящих картриджей

HP рекомендует использовать оригинальные картриджи HP. Оригинальные картриджи HP предназначены для принтеров HP и протестированы с ними для обеспечения неизменно высокого качества печати.

# Замена картриджей

## Замена картриджей

1. Убедитесь, что питание включено.
2. Загрузите бумагу.
3. Извлеките картридж.
  - а. Откройте крышку доступа к картриджам и дождитесь, пока каретка не переместится в центр принтера.

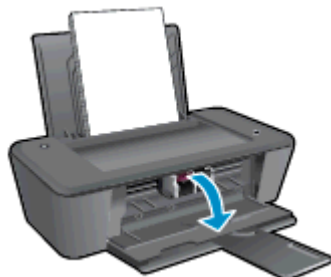

- б. Нажмите на картридж, чтобы освободить его, а затем извлеките из гнезда.

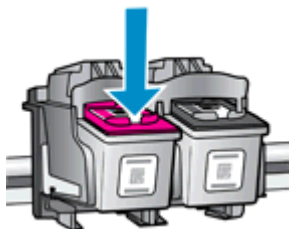

4. Вставьте новый картридж.
  - а. Извлеките картридж из упаковки.



- б. Потяните за розовый край пластиковой ленты и удалите ее.

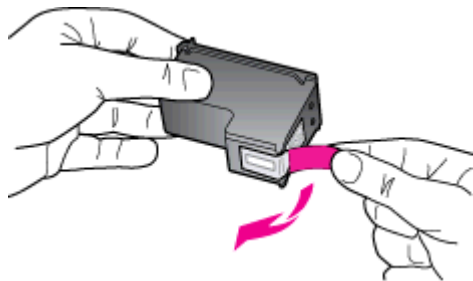

- в. Вставьте картридж в гнездо до щелчка.

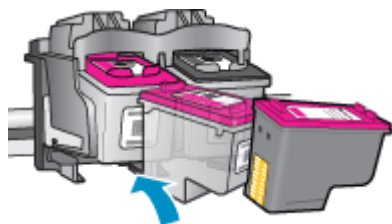

- г. Закройте крышку доступа к картриджам.

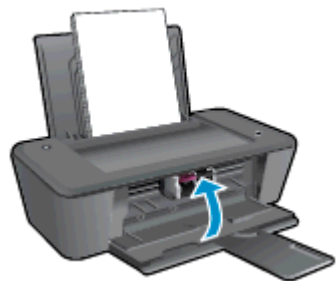

---

 **ПРИМЕЧАНИЕ.** HP программное обеспечение принтера предложит выполнить выравнивание картриджей, если попробовать напечатать документ после установки нового картриджа.

---



## Режим работы с одним картриджем

При наличии только одного картриджа в устройстве HP Deskjet 1010 series используйте режим работы с одним картриджем. Режим работы с одним картриджем включается при извлечении картриджа из каретки.



**ПРИМЕЧАНИЕ.** Когда устройство HP Deskjet 1010 series работает в режиме работы с одним картриджем, на экране отображается соответствующее сообщение. Если это сообщение отображается при установленных в принтере двух картриджах, проверьте, удалена ли защитная пластиковая пленка с обоих картриджей. Если пластиковая пленка закрывает контакты картриджа, распознавание картриджа принтером невозможно.

### Выход из режима работы с одним картриджем

- Чтобы выйти из режима работы с одним картриджем, установите в HP Deskjet 1010 series черный и трехцветный картриджи.

## Информация о гарантии на картридж

Гарантия на картриджи HP действует, если картридж используется в печатающем устройстве HP, для которого он предназначен. Данная гарантия не распространяется на повторно заправленные и восстановленные картриджи HP, а также не действует при неправильном обращении с картриджами.

Гарантия действует, пока не истек срок ее действия или не закончились чернила HP. Дата окончания срока действия гарантии указана на продукте в формате ГГГГ/ММ/ДД, как показано на рисунке.

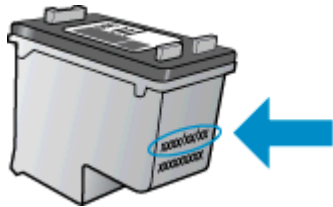

Копию заявления об ограниченной гарантии HP см. в печатной документации поставляемой с устройством.

## Советы по работе с картриджами

При работе с картриджами используйте следующие рекомендации.

- Чтобы защитить картриджи от высыхания, всегда выключайте питание принтера, используя кнопку [Светится](#), и дождитесь выключения индикатора [Светится](#).
- Не открывайте картриджи и не снимайте с них защитную ленту до момента установки. Защитная лента снижает риск испарения чернил.
- Вставляйте картриджи в правильные гнезда. Устанавливайте картриджи в гнезда с цветом и обозначением, соответствующими цвету и обозначению на картридже. Все картриджи должны зафиксироваться на месте со щелчком.
- После установки новых картриджей выполните выравнивание принтера для обеспечения наилучшего качества печати. Дополнительную информацию см. в разделе [Повышение качества печати на стр. 38](#).
- Если проверка программным обеспечением приблизительного уровня чернил показывает низкий уровень чернил в одном или обоих картриджах, позаботьтесь о сменных картриджах во избежание возможных задержек с печатью. Картридж можно заменить, когда качество печати станет неприемлемым. Дополнительную информацию см. в разделе [Замена картриджей на стр. 27](#).
- При извлечении картриджа из принтера по какой-либо причине постарайтесь вернуть его на место как можно скорее. Чернила в извлеченных из принтера и незащищенных пленкой картриджах начинают высыхать.



---

## 6 Подключение

Этот раздел содержит указанные ниже темы.

- [Подключение нового принтера](#)
- [Подключение USB](#)

## Подключение нового принтера

Если принтер не подключен к компьютеру или к компьютеру необходимо подключить другой принтер аналогичной модели, для установки соединения можно использовать функцию **Подключение нового принтера**.



---

**ПРИМЕЧАНИЕ.** Используйте этот способ, если программное обеспечение принтера уже установлено.

---

1. В зависимости от операционной системы выполните одно из следующих действий.
  - **Windows 8.** На Начальном экране щелкните правой кнопкой мыши по пустому пространству и нажмите **Все приложения** на панели приложений.
  - **Windows XP, Windows Vista и Windows 7.** На рабочем столе компьютера щелкните **Пуск**, выберите **Все программы**, щелкните **HP**, а затем щелкните **HP Deskjet 1010 series**.
2. Выберите **Настройка принтера и программное обеспечение**.
3. Выберите **Подключение нового принтера**. Следуйте инструкциям на экране.

# Подключение USB

На задней панели устройства HP Deskjet 1010 series имеется высокоскоростной порт USB 2.0 для подключения к компьютеру.

## Подключение принтера к компьютеру с помощью кабеля USB

1. Поместите компакт-диск с программным обеспечением принтера в дисковод для компакт-дисков.



---

**ПРИМЕЧАНИЕ.** Не подключайте кабель USB к принтеру до появления соответствующего запроса.

---

2. Следуйте инструкциям на экране. При запросе подключите принтер к компьютеру, выбрав **USB** на экране **Параметры подключения**.
3. Следуйте инструкциям на экране.

Если установлено программное обеспечение принтера, принтер будет работать как устройство Plug-and-Play. Если программное обеспечение не установлено, вставьте прилагаемый к принтеру компакт-диск и следуйте инструкциям на экране.





---

# 7 Решение проблемы

Этот раздел содержит указанные ниже темы.

- [Повышение качества печати](#)
- [Устранение замятия бумаги](#)
- [Принтер не печатает](#)
- [Устранение препятствий на пути каретки](#)
- [Определение неисправного картриджа](#)
- [Подготовка лотков](#)
- [Сбой принтера](#)
- [Проблема с картриджем](#)
- [Картриджи предыдущего поколения](#)
- [Служба поддержки HP](#)

## Повышение качества печати

 **ПРИМЕЧАНИЕ.** Чтобы защитить картриджи от высыхания, всегда выключайте питание принтера, используя кнопку **Светится**, и дожидаетесь выключения индикатора **Светится**.

Как повысить качество печати

1. Убедитесь, что используете оригинальные картриджи HP.
2. Проверьте программное обеспечение принтера и убедитесь, что в раскрывающемся списке **Носитель** выбраны правильные тип бумаги и качество печати.

В окне программное обеспечение принтера щелкните **Печать** и затем выберите **Установка параметров** для доступа к параметрам печати.

3. Проверьте приблизительный уровень чернил, чтобы определить, достаточно ли в картриджах чернил.

Дополнительную информацию см. в разделе [Проверка приблизительного уровня чернил на стр. 24](#). Замените картриджи, если в них заканчиваются чернила.

4. Выполните выравнивание картриджей.

### Выравнивание картриджей

- а. Загрузите во входной лоток чистую обычную белую бумагу формата A4 или Letter.
  - б. В зависимости от операционной системы выполните одно из следующих действий, чтобы открыть программное обеспечение принтера.
    - **Windows 8.** На начальном экране щелкните правой кнопкой мыши по пустому пространству, нажмите **Все приложения** на панели приложений и щелкните значок с именем принтера.
    - **Windows 7, Windows Vista и Windows XP.** На рабочем столе компьютера нажмите кнопку **Пуск**, выберите **Все программы**, затем **HP**, затем **HP Deskjet 1010 series**, а затем — **HP Deskjet 1010 series**.
  - в. В программное обеспечение принтера щелкните **Печать** и затем выберите **Обслуживание принтера**, чтобы открыть панель инструментов принтера.

Появится панель инструментов принтера.
  - г. На вкладке **Службы устройства** щелкните **Выравнивание картриджей**.

Принтер напечатает страницу выравнивания.
5. Если в картриджах достаточный уровень чернил, распечатайте страницу диагностики.

## Как напечатать страницу диагностики

- а. Загрузите во входной лоток чистую обычную белую бумагу формата А4 или Letter.
- б. В зависимости от операционной системы выполните одно из следующих действий, чтобы открыть программное обеспечение принтера.
  - **Windows 8.** На начальном экране щелкните правой кнопкой мыши по пустому пространству, нажмите **Все приложения** на панели приложений и щелкните значок с именем принтера.
  - **Windows 7, Windows Vista и Windows XP.** На рабочем столе компьютера нажмите кнопку **Пуск**, выберите **Все программы**, затем **HP**, затем **HP Deskjet 1010 series**, а затем – **HP Deskjet 1010 series**.
- в. В программное обеспечение принтера щелкните **Печать** и затем выберите **Обслуживание принтера**, чтобы открыть панель инструментов принтера.
- г. На вкладке **Отчеты устройства** щелкните **Печать диагностических сведений**, чтобы распечатать страницу диагностики.

- д. Оцените качество печати в голубой, пурпурной, желтой и черной области на странице диагностики.

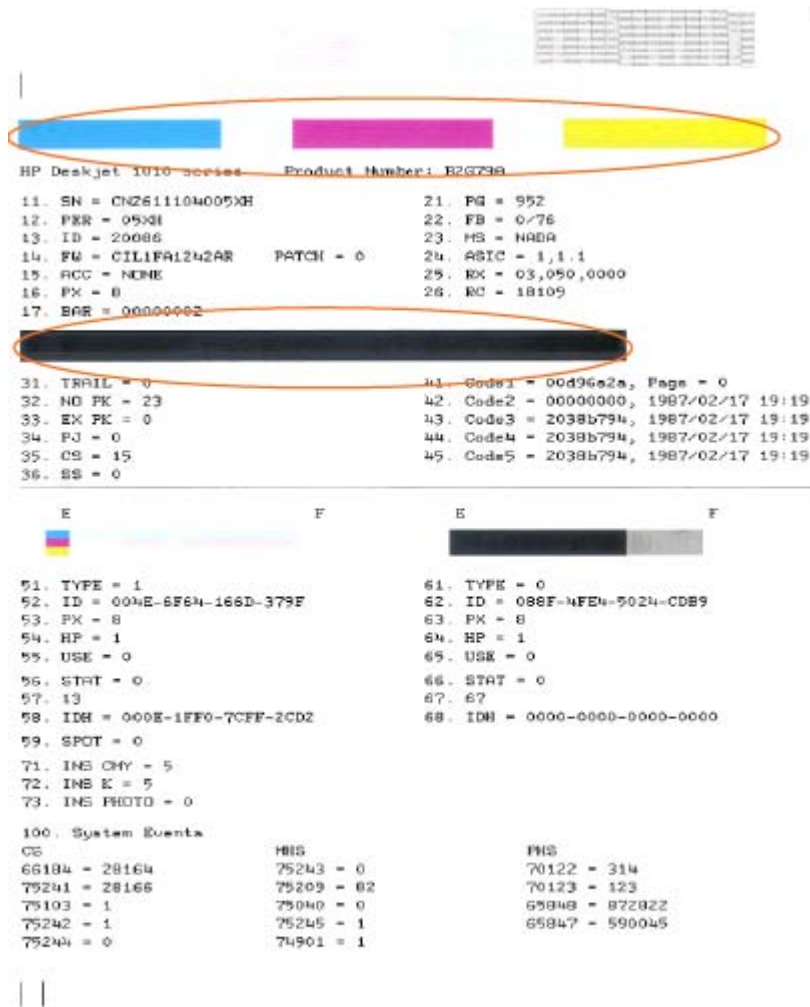

6. Если на странице диагностики в черной или цветных областях видны полосы или отсутствуют чернила, выполните автоматическую очистку картриджей.

## Автоматическая чистка картриджей

- а. Загрузите во входной лоток чистую обычную белую бумагу формата А4 или Letter.
- б. В зависимости от операционной системы выполните одно из следующих действий, чтобы открыть программное обеспечение принтера.
  - **Windows 8.** На начальном экране щелкните правой кнопкой мыши по пустому пространству, нажмите **Все приложения** на панели приложений и щелкните значок с именем принтера.
  - **Windows 7, Windows Vista и Windows XP.** На рабочем столе компьютера нажмите кнопку **Пуск**, выберите **Все программы**, затем **HP**, затем **HP Deskjet 1010 series**, а затем – **HP Deskjet 1010 series**.
- в. В программное обеспечение принтера щелкните **Печать** и затем выберите **Обслуживание принтера**, чтобы открыть панель инструментов принтера.
- г. На вкладке **Службы устройства** щелкните **Очистка картриджей**. Следуйте инструкциям на экране.

Если предыдущие действия не помогли решить проблему, [щелкните здесь, чтобы перейти к инструкциям по устранению неполадок в Интернете](#).

## Устранение замятия бумаги

Для устранения замятия бумаги выполните следующие действия.

### Устранение замятия бумаги со стороны входного лотка

1. Осторожно извлеките бумагу из входного лотка.



2. Для продолжения печати текущего задания нажмите кнопку **Светится**.

### Устранение замятия бумаги со стороны выходного лотка

1. Осторожно извлеките бумагу из выходного лотка.



2. Для продолжения печати текущего задания нажмите кнопку **Светится**.

### Устранение замятия бумаги со стороны доступа к картриджам

1. Откройте крышку доступа к картриджам и сдвиньте каретку вправо, чтобы освободить место замятия.

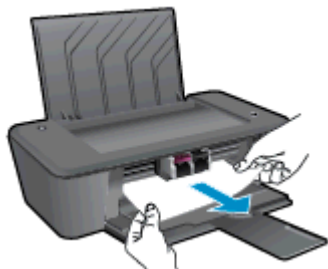

2. Для продолжения печати текущего задания нажмите кнопку **Светится**.

## Устранение замятия бумаги в принтере

1. Откройте крышку для устранения замятия в нижней части принтера. Для этого нажмите на выступы по бокам крышки.

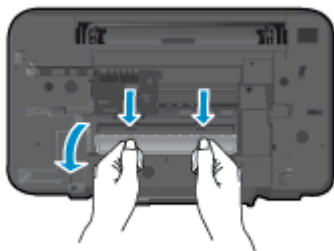

2. Извлеките замятую бумагу.

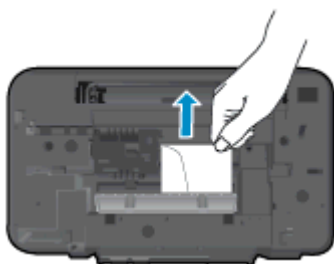

3. Закройте заднюю крышку. Аккуратно нажмите на заднюю крышку так, чтобы фиксаторы защелкнулись.

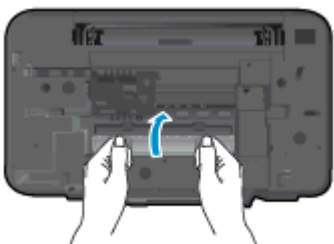

4. Для продолжения печати текущего задания нажмите кнопку **Светится**.

Если предыдущие действия не помогли решить проблему, [щелкните здесь, чтобы перейти к инструкциям по устранению неполадок в Интернете](#).

## Предотвращение замятия бумаги

- Не перегружайте входной лоток.
- Чаще извлекайте распечатанные страницы из выходного лотка.
- Убедитесь, что бумага, загруженная во входной лоток, не имеет изгибов, загнутых краев и разрывов.
- Не загружайте во входной лоток одновременно бумагу разных типов и форматов. Вся бумага в стопке, загруженной во входной лоток, должна быть одинакового формата и типа.

- Отрегулируйте направляющую ширины бумаги во входном лотке, чтобы она вплотную прилегала к бумаге. Убедитесь, что направляющая ширины не сгибает бумагу во входном лотке.
- Не прилагайте излишних усилий при загрузке бумаги во входной лоток.
- Не загружайте дополнительную бумагу во время выполнения печати. Если в принтере мало бумаги, дождитесь сообщения о заканчивающейся бумаге, после чего добавьте бумагу.

Если предыдущие действия не помогли решить проблему, [щелкните здесь, чтобы перейти к инструкциям по устранению неполадок в Интернете](#).



# Принтер не печатает

При возникновении неполадок с печатью загрузите программу HP Print and Scan Doctor для диагностики печати и сканирования, которая может помочь устранить неполадки автоматически. Для загрузки программы используйте соответствующую ссылку.

[Перейти на страницу загрузки ПО HP Print and Scan Doctor.](#)



**ПРИМЕЧАНИЕ.** Программа HP Print and Scan Doctor для диагностики печати и сканирования может не быть доступна на отдельных языках.

## Решение проблем печати

Убедитесь, что принтер включен и во входном лотке есть бумага. Если не удалось устранить проблемы с печатью, выполните перечисленные ниже действия в указанном порядке.

1. Проверьте сообщения об ошибке от программного обеспечения принтера и устраните проблемы, следуя инструкциям на экране.
2. Отсоедините, а затем снова подсоедините кабель USB.
3. Убедитесь, что устройство не приостановлено и не отключено.

## Как проверить, что устройство не приостановлено и не отключено

- a. В зависимости от операционной системы выполните одно из следующих действий.
    - **Windows 8.** Щелкните в правом верхнем углу экрана или коснитесь его, чтобы открыть панель Charms, затем щелкните на значке **Параметры**, нажмите **Панель управления** и щелкните или коснитесь значка **Устройства и принтеры**.
    - **Windows 7.** В меню **Пуск Windows** выберите **Устройства и принтеры**.
    - **Windows Vista.** В меню **Пуск Windows** выберите **Панель управления**, затем **Принтеры**.
    - **Windows XP.** В меню **Пуск Windows** выберите **Панель управления**, затем **Принтеры и факсы**.
  - б. Дважды щелкните значок принтера или щелкните значок правой кнопкой мыши, а затем выберите **Просмотр очереди печати**, чтобы открыть очередь печати.
  - в. Убедитесь, что не установлены флажки **Приостановить печать** или **Работать автономно** в меню **Принтер**.
  - г. Если были внесены какие-либо изменения, повторите печать.
4. Убедитесь, что устройство выбрано в качестве принтера по умолчанию.

## Как проверить, выбрано ли устройство в качестве принтера по умолчанию

- a. В зависимости от операционной системы выполните одно из следующих действий.
  - **Windows 8.** Щелкните в правом верхнем углу экрана или коснитесь его, чтобы открыть панель Charms, затем щелкните на значке **Параметры**, нажмите **Панель управления** и щелкните или коснитесь значка **Устройства и принтеры**.
  - **Windows 7.** В меню **Пуск Windows** выберите **Устройства и принтеры**.

- **Windows Vista.** В меню **Пуск Windows** выберите **Панель управления**, затем **Принтеры**.
  - **Windows XP.** В меню **Пуск Windows** выберите **Панель управления**, затем **Принтеры и факсы**.
- б. Убедитесь, что в качестве принтера по умолчанию выбрано верное устройство.  
Принтер по умолчанию отмечен черным или зеленым круглым значком с пометкой.
- в. Если в качестве принтера по умолчанию выбрано другое устройство, щелкните правой кнопкой мыши нужное устройство и выберите **Использовать по умолчанию**.
- г. Еще раз попробуйте воспользоваться принтером.
5. Перезапустите диспетчер печати.

### Как перезапустить диспетчер печати

- а. В зависимости от операционной системы выполните одно из следующих действий.

#### Windows 8

- i. Щелкните в правом верхнем углу экрана или коснитесь его, чтобы открыть панель Charms, затем щелкните на значке **Параметры**.
- ii. Нажмите **Панель управления** и щелкните или коснитесь значка **Система и безопасность**.
- iii. Щелкните или коснитесь **Административные службы**, затем дважды щелкните или коснитесь **Службы**.
- iv. Щелкните правой кнопкой мыши или коснитесь и удерживайте **Диспетчер печати**, а затем щелкните **Свойства**.
- v. На вкладке **Общие** убедитесь, что для параметра **Тип запуска** выбрано значение **Авто**.
- vi. Если служба не запущена, под надписью **Состояние службы** щелкните **Пуск**, затем щелкните **ОК**.

#### Windows 7

- i. В меню **Пуск Windows** выберите **Панель управления**, **Система и безопасность**, **Администрирование**.
- ii. Дважды щелкните **Службы**.
- iii. Щелкните правой кнопкой мыши **Очередь печати принтера**, а затем щелкните **Свойства**.
- iv. На вкладке **Общие** убедитесь, что для параметра **Тип запуска** выбрано значение **Авто**.
- v. Если служба не запущена, под надписью **Состояние службы** щелкните **Пуск**, затем щелкните **ОК**.

## Windows Vista

- i. В меню **Пуск Windows** выберите **Панель управления, Система и ее обслуживание, Администрирование**.
- ii. Дважды щелкните **Службы**.
- iii. Щелкните правой кнопкой мыши **Служба очереди печати принтера**, а затем щелкните **Свойства**.
- iv. На вкладке **Общие** убедитесь, что для параметра **Тип запуска** выбрано значение **Авто**.
- v. Если служба не запущена, под надписью **Состояние службы** щелкните **Пуск**, затем щелкните **ОК**.

## Windows XP

- i. В меню **Пуск Windows** щелкните правой кнопкой мыши **Мой компьютер**.
  - ii. Щелкните **Управление**, а затем щелкните **Службы и приложения**.
  - iii. Дважды щелкните **Службы**, затем выберите **Диспетчер печати**.
  - iv. Правой кнопкой мыши щелкните **Диспетчер печати** и щелкните **Перезапустить для перезапуска этой службы**.
- б. Убедитесь, что в качестве принтера по умолчанию выбрано верное устройство.  
Принтер по умолчанию отмечен черным или зеленым круглым значком с пометкой.
- в. Если в качестве принтера по умолчанию выбрано другое устройство, щелкните правой кнопкой мыши нужное устройство и выберите **Использовать по умолчанию**.
- г. Еще раз попробуйте воспользоваться принтером.
6. Перезагрузите компьютер.
7. Очистите очередь печати.

## Как очистить очередь печати

- а. В зависимости от операционной системы выполните одно из следующих действий.
  - **Windows 8.** Щелкните в правом верхнем углу экрана или коснитесь его, чтобы открыть панель Charms, затем щелкните на значке **Параметры**, нажмите **Панель управления** и щелкните или коснитесь значка **Устройства и принтеры**.
  - **Windows 7.** В меню **Пуск Windows** выберите **Устройства и принтеры**.
  - **Windows Vista.** В меню **Пуск Windows** выберите **Панель управления**, затем **Принтеры**.
  - **Windows XP.** В меню **Пуск Windows** выберите **Панель управления**, затем **Принтеры и факсы**.
- б. Чтобы открыть очередь печати, дважды щелкните значок принтера.
- в. В меню **Принтер** щелкните **Очистить очередь печати** или **Отменить печать документа**, затем для подтверждения щелкните **Да**.

- г. Если в очереди печати остались документы, перезапустите компьютер и повторите печать.
  - д. Снова убедитесь, что в очереди печати нет документов, а затем повторите попытку.
8. Выполните сброс принтера.

#### Как выполнить сброс параметров принтера

- а. Выключите принтер.
- б. Отсоедините шнур питания.
- в. Подождите минуту, а затем снова подключите кабель питания к розетке.
- г. Включите принтер.

Если предыдущие действия не помогли решить проблему, [щелкните здесь, чтобы перейти к инструкциям по устранению неполадок в Интернете](#).

## Устранение препятствий на пути каретки

Удалите все предметы, блокирующие каретку, например бумагу.

Дополнительную информацию см. в разделе [Устранение замятия бумаги на стр. 42](#).

 **ПРИМЕЧАНИЕ.** Для извлечения замятой бумаги не используйте инструменты или другие устройства. Всегда соблюдайте осторожность при извлечении замявшейся бумаги из принтера.

 [Щелкните здесь для получения дополнительных сведений в Интернете.](#)

## Определение неисправного картриджа

Чтобы определить дефектный картридж, выполните следующие действия.

1. Извлеките черный картридж и закройте крышку доступа к картриджам.
2. При повторном получении сообщения о проблемах с картриджем, а также, если индикатор **Светится** быстро мигает, замените трехцветный картридж. Если индикатор **Светится** не мигает, замените черный картридж.
3. Закройте крышку доступа к картриджам.
4. Попробуйте напечатать документ.
5. Если по-прежнему появляется сообщение о дефектном картридже, замените черный картридж.

## Подготовка лотков

### Откройте выходной лоток

- ▲ Перед началом печати выходной лоток должен быть открыт.



### Закройте крышку доступа к картриджам

- ▲ Перед началом печати крышка доступа к картриджам должна быть закрыта.

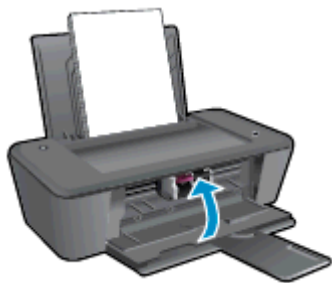

 [Щелкните здесь для получения дополнительных сведений в Интернете.](#)

# Сбой принтера

Устраните сбой принтера.

- ▲ Выключите, а затем включите принтер. Если после этого неполадка не устранена, обратитесь в службу поддержки HP.

 [Обратитесь в службу поддержки HP.](#)



## Проблема с картриджем

Сначала попробуйте извлечь и снова установить картриджи. Если это не помогло, очистите контакты картриджа. Если проблему устранить не удалось, замените картриджи. Дополнительную информацию см. в разделе [Замена картриджей на стр. 27](#).

### Очистите контакты картриджа

**⚠ ПРЕДУПРЕЖДЕНИЕ.** Процедура очистки занимает всего несколько минут. Переустановите картриджи в устройство как можно скорее. Не рекомендуется извлекать картриджи из устройства более чем на 30 минут. Это может привести к повреждению печатающей головки и картриджей.

1. Убедитесь, что питание включено.
2. Откройте крышку доступа к картриджам и дождитесь, пока каретка не переместится в центр принтера.

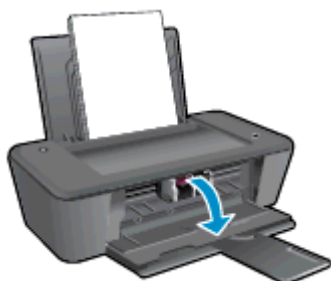

3. Извлеките картридж, отмеченный в сообщении на экране компьютера.

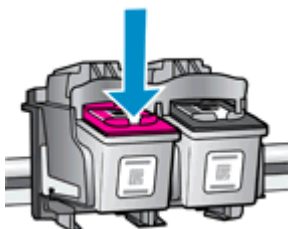

4. Удерживая картридж по бокам нижней частью вверх, определите расположение электрических контактов на картридже.

Электрические контакты картриджа – это маленькие позолоченные точки на картридже.

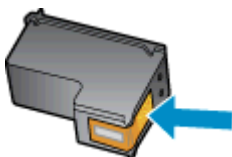

5. Протирайте контакты только сухой тканью без ворса.

**⚠ ПРЕДУПРЕЖДЕНИЕ.** Будьте осторожны! Протирайте только контакты и не размажьте чернила или грязь по картриджу.

6. В устройстве найдите контакты картриджа.

Контактные выводы принтера представляют собой набор нескольких позолоченных выпуклостей, расположенных так, чтобы контакты картриджа идеально с ними совпадали.

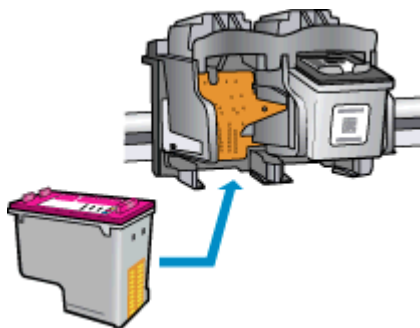

7. Протрите контакты сухой тканью без ворса.
8. Установите картридж на место.
9. Закройте крышку доступа к картриджам и проверьте, исчезло ли сообщение об ошибке.
10. Если сообщение об ошибке все еще появляется, выключите, а затем снова включите принтер.



---

**ПРИМЕЧАНИЕ.** Если один из картриджей неисправен, извлеките его и работайте с устройством HP Deskjet 1010 series в режиме одного картриджа.

---



[Щелкните здесь для получения дополнительных сведений в Интернете.](#)

## Картриджи предыдущего поколения

Необходимо использовать более новую версию этого картриджа. В большинстве случаев более новую версию картриджа можно определить по сроку окончания гарантии на его внешней упаковке.



Если там на свободном месте справа от даты указано «v1», значит картридж относится к новой версии. Если картридж относится к предыдущему поколению, обратитесь в службу поддержки HP за помощью или для замены картриджа.



[Щелкните здесь для получения дополнительных сведений в Интернете.](#)

# Служба поддержки HP

- [Регистрация принтера](#)
- [Получение поддержки](#)
- [Поддержка HP по телефону](#)
- [Дополнительные варианты гарантии](#)

## Регистрация принтера

Регистрация займет всего несколько минут и поможет получать более быстрое обслуживание, более эффективную поддержку и уведомления о поддержке устройства. Если регистрация принтера не была выполнена при установке программного обеспечения, это можно сделать сейчас по адресу: <http://www.register.hp.com>.

## Получение поддержки

Если возникла проблема, выполните следующие действия.

1. Просмотрите документацию, прилагаемую к принтеру.
2. Посетите веб-сайт технической поддержки HP по адресу: [www.hp.com/support](http://www.hp.com/support).

Веб-служба поддержки HP доступна всем клиентам HP. Веб-узел позволяет быстро получить самую последнюю информацию об устройстве и помощь специалистов. Он предоставляет следующие возможности.

- Быстрый доступ к квалифицированным специалистам службы поддержки в Интернете.
  - Обновления программного обеспечения и драйверов для принтера HP.
  - Полезную информацию об устранении наиболее распространенных неполадок.
  - Профилактические обновления принтера, уведомления службы поддержки и информационные бюллетени HP, доступные при регистрации принтера.
3. Обратитесь в службу технической поддержки HP по телефону.

Доступность и условия предоставления услуг по технической поддержке зависят от принтера, страны (региона) и языка.

## Поддержка HP по телефону

Доступность и условия предоставления услуг технической поддержки по телефону зависят от устройства, страны/региона и языка.

Этот раздел содержит указанные ниже темы.

- [Срок поддержки по телефону](#)
- [Обращение по телефону](#)
- [Телефоны службы поддержки](#)
- [По истечении срока поддержки по телефону](#)

## Срок поддержки по телефону

Поддержка по телефону предоставляется в течение одного года в странах Северной Америки, Азиатско-Тихоокеанского региона и Латинской Америки (включая Мексику). Информацию о периоде поддержки по телефону в Европе, Африке и на Ближнем Востоке см. на веб-узле по адресу: [www.hp.com/support](http://www.hp.com/support). При этом действуют стандартные тарифы на услуги телефонной связи.

## Обращение по телефону

При обращении в службу технической поддержки HP по телефону находитесь рядом с компьютером и принтером. Будьте готовы предоставить следующую информацию.

- Название устройства (указано на устройстве, например HP Deskjet 1010, HP Deskjet Ink Advantage 1015)
- Номер продукта (указан под крышкой доступа к картриджам)



- Серийный номер (находится сзади или внизу принтера).
- Текст сообщений об ошибках.
- Ответы на следующие вопросы.
  - Возникала ли эта ситуация раньше?
  - Можно ли воссоздать ее?
  - Устанавливалось ли незадолго до этого новое оборудование или программное обеспечение?
  - Предшествовали ли этому другие события (например, гроза, транспортировка принтера и т. д.)?

## Телефоны службы поддержки

Последний список телефонов службы поддержки HP и информацию о стоимости вызова см. на веб-сайте [www.hp.com/support](http://www.hp.com/support).

## По истечении срока поддержки по телефону

По истечении срока поддержки по телефону компания HP предоставляет обслуживание за дополнительную плату. Обслуживание также предоставляется на веб-сайте технической поддержки HP: [www.hp.com/support](http://www.hp.com/support). Для получения дополнительной информации об обслуживании обратитесь к дилеру HP или в ближайший центр технической поддержки по телефону.

## Дополнительные варианты гарантии

За дополнительную плату для HP Deskjet 1010 series можно приобрести планы обслуживания с расширенными сроками действия. На веб-узле по адресу [www.hp.com/support](http://www.hp.com/support) выберите страну/регион и язык, затем найдите в области обслуживания и гарантийных обязательств информацию о расширенных программах обслуживания.

---

# А Техническая информация

В этом разделе приведены технические характеристики устройства HP Deskjet 1010 series и информация о соответствии международным нормам.

Дополнительные характеристики см. в печатной документации, прилагаемой к устройству HP Deskjet 1010 series.

Этот раздел содержит указанные ниже темы.

- [Уведомления компании Hewlett-Packard](#)
- [Технические характеристики](#)
- [Программа охраны окружающей среды](#)
- [Соответствие нормам](#)

## Уведомления компании Hewlett-Packard

Приведенная в этом документе информация может быть изменена без уведомления.

Все права защищены. Воспроизведение, адаптация и перевод без предварительного письменного разрешения Hewlett-Packard запрещены, за исключением случаев, предусмотренных законодательством по защите авторских прав. Все гарантийные обязательства для продуктов и услуг HP приведены в условиях гарантии, прилагаемых к каждому продукту и услуге. Никакие содержащиеся здесь сведения не могут рассматриваться как дополнение к этим условиям гарантии. HP не несет ответственности за технические или редакторские ошибки и упущения в данном документе.

© Hewlett-Packard Development Company, L.P., 2012.

Microsoft®, Windows®, Windows® XP, Windows Vista®, Windows® 7 и Windows® 8 являются зарегистрированными в США товарными знаками корпорации Майкрософт.



# Технические характеристики

В этом разделе приведены технические характеристики устройства HP Deskjet 1010 series. Полное описание характеристик устройства см. в документе технических характеристик продукта на веб-узле [www.hp.com/support](http://www.hp.com/support).

- [Требования к системе](#)
- [Характеристики окружающей среды](#)
- [Емкость входного лотка](#)
- [Емкость выходного лотка](#)
- [Размер бумаги](#)
- [Плотность бумаги](#)
- [Характеристики печати](#)
- [Разрешение печати](#)
- [Характеристики питания](#)
- [Ресурс картриджа](#)
- [Информация о шуме](#)

## Требования к системе

Требования к компьютеру и программному обеспечению приведены в файле Readme.

Информацию о последующих версиях операционных систем и их поддержке см. на веб-сайте службы поддержки HP по адресу [www.hp.com/support](http://www.hp.com/support).

## Характеристики окружающей среды

- Рекомендуемый диапазон рабочих температур: 15 ... 32 °C
- Допустимый диапазон рабочих температур: 5 ... 40 °C
- Влажность: 15 ... 80 % относительной влажности без конденсации; максимальная температура конденсации 28 °C
- Диапазон температур хранения (в выключенном состоянии): -40 ... 60 °C
- При наличии сильных электромагнитных полей результаты работы устройства HP Deskjet 1010 series могут немного отличаться
- HP рекомендует использовать кабель USB длиной не более 3 м (10 футов), чтобы снизить помехи из-за потенциальных электромагнитных полей

## Емкость входного лотка

Обычная бумага (80 г/м<sup>2</sup>): до 50

Конверты: до 5

Каталожные карточки: до 20

Фотобумага: до 20

## Емкость выходного лотка

Обычная бумага (80 г/м<sup>2</sup>): до 30

Конверты: до 5

Каталожные карточки: до 10

Фотобумага: до 10

## Размер бумаги

Полный список поддерживаемых размеров бумаги см. в программном обеспечении принтера.

## Плотность бумаги

Обычная бумага: 64 ... 90 г/м<sup>2</sup>

Конверты: 75–90 г/м<sup>2</sup> (20–24 фунта)

Открытки. до 200 г/м<sup>2</sup> (макс. 110 фунтов, каталожные карточки)

Фотобумага: до 280 г/м<sup>2</sup>

## Характеристики печати

- Скорость печати зависит от сложности документа
- Способ: струйная термopечать drop-on-demand.
- Язык: PCL3 GUI

## Разрешение печати

### Черновое качество

- Цветной оригинал преобразовать в черно-белое: 300 x 300 dpi
- Вывод (черно-белое/цветное): Автоматически

### Обычное качество

- Цветной оригинал преобразовать в черно-белое: 600 x 300 dpi
- Вывод (черно-белое/цветное): Автоматически

### Обычная бумага – наилучшее качество

- Цветной оригинал преобразовать в черно-белое: 600 x 600 dpi
- Вывод (черно-белое/цветное): Автоматически

### Фотобумага – наилучшее качество

- Цветной оригинал преобразовать в черно-белое: 600 x 600 dpi
- Вывод (черно-белое/цветное): Автоматически

### Режим макс. разрешения

- Цветной оригинал преобразовать в черно-белое: 1200 x 1200 dpi
- Вывод: автоматически (черно-белое), оптимизированное разрешение 4800 x 1200 dpi (цветное)

## Характеристики питания

### 0957-2385

- Входное напряжение: 100-240 В- (+/- 10 %)
- Входная частота: 50/60 Гц (+/- 3 Гц)

### 0957-2403

- Входное напряжение: 200-240 В- (+/- 10 %)
- Входная частота: 50/60 Гц (+/- 3 Гц)



**ПРИМЕЧАНИЕ.** Используйте только адаптер питания HP.

---

## Ресурс картриджа

Дополнительную информацию о предполагаемом ресурсе картриджа см. по адресу:  
[www.hp.com/go/learnaboutsupplies](http://www.hp.com/go/learnaboutsupplies).

## Информация о шуме

При наличии доступа в Интернет см. информацию об акустических характеристиках на веб-сайте HP. Перейдите по адресу: [www.hp.com/support](http://www.hp.com/support).

## Программа охраны окружающей среды

Компания Hewlett-Packard стремится производить качественную продукцию, не нанося ущерба окружающей среде. Конструкция устройства предусматривает возможность переработки материалов. Количество используемых материалов сведено к минимуму при сохранении надлежащей работоспособности и надежности. Конструкция обеспечивает удобство сортировки разнородных материалов. Крепежные и другие соединительные детали расположены в доступных местах и могут быть удалены с помощью обычных инструментов. Предусмотрен удобный доступ к важнейшим деталям для эффективной разборки и ремонта.

Дополнительная информация размещена на веб-сайте HP, посвященном охране окружающей среды, по адресу

[www.hp.com/hpinfo/globalcitizenship/environment/index.html](http://www.hp.com/hpinfo/globalcitizenship/environment/index.html)

- [Экология](#)
- [Использование бумаги](#)
- [Пластмассовые детали](#)
- [Сертификаты безопасности материалов](#)
- [Программа утилизации материалов](#)
- [Программа утилизации расходных материалов для струйных принтеров HP](#)
- [Энергопотребление](#)
- [Спящий режим](#)
- [Утилизация оборудования, отслужившего свой срок, силами пользователя](#)
- [Химические вещества](#)
- [Ограничение содержания вредных веществ \(Украина\)](#)
- [Ограничение содержания вредных веществ \(Индия\)](#)

### Экология

Компания HP стремится помочь клиентам уменьшить их воздействие на окружающую среду. Для получения дополнительной информации об экологических инициативах компании HP посетите веб-сайт HP Environmental Programs and Initiatives.

[www.hp.com/hpinfo/globalcitizenship/environment/](http://www.hp.com/hpinfo/globalcitizenship/environment/)

### Использование бумаги

При работе с данным устройством можно использовать переработанную бумагу в соответствии со стандартами DIN 19309 и EN 12281:2002.

### Пластмассовые детали

Пластмассовые детали массой более 25 г маркированы в соответствии с международными стандартами, что обеспечивает правильную идентификацию материалов при утилизации изделия по окончании срока службы.

## Сертификаты безопасности материалов

Сертификаты безопасности материалов (MSDS) доступны на веб-узле HP по адресу

[www.hp.com/go/msds](http://www.hp.com/go/msds)

## Программа утилизации материалов

Во многих странах действуют программы возврата и утилизации изделий HP. Перечень таких программ постоянно расширяется и к участию в них привлекаются крупнейшие мировые центры утилизации электронной техники. Компания HP способствует сохранению природных ресурсов путем вторичной продажи некоторых изделий, пользующихся наибольшим спросом. Дополнительную информацию об утилизации изделий HP см. по адресу:

[www.hp.com/hpinfo/globalcitizenship/environment/recycle/](http://www.hp.com/hpinfo/globalcitizenship/environment/recycle/)

## Программа утилизации расходных материалов для струйных принтеров HP

Компания HP принимает меры по защите окружающей среды. Во многих странах/регионах действует программа утилизации расходных материалов для струйных принтеров HP, которая предусматривает бесплатную утилизацию картриджей для печати и картриджей с чернилами. Дополнительную информацию см. на веб-сайте

[www.hp.com/hpinfo/globalcitizenship/environment/recycle/](http://www.hp.com/hpinfo/globalcitizenship/environment/recycle/)

## Энергопотребление

Оборудование Hewlett-Packard для печати и обработки изображений, помеченное эмблемой ENERGY STAR®, соответствует применимым требованиям ENERGY STAR агентства по охране окружающей среды (США). Приведенная ниже эмблема изображается на устройствах для обработки изображений, отвечающих требованиям ENERGY STAR.



Дополнительные сведения о моделях устройств для обработки изображений, отвечающих требованиям ENERGY STAR, доступны по адресу: [www.hp.com/go/energystar](http://www.hp.com/go/energystar)

## Спящий режим

- В спящем режиме расход электроэнергии снижается.
- После начальной настройки принтер автоматически переходит в спящий режим после 5 минут бездействия.
- Время до перехода в спящий режим нельзя изменить.

## Утилизация оборудования, отслужившего свой срок, силами пользователя



Этот символ означает, что устройство нельзя утилизировать вместе с бытовыми отходами. Вместо этого изделие необходимо сдать для утилизации в специальный пункт по переработке электрического и электронного оборудования. Такой подход поможет сохранить здоровье людей и окружающую среду. Для получения дополнительной информации обратитесь в службу по вывозу и утилизации отходов или посетите веб-сайт <http://www.hp.com/recycle>.

## Химические вещества

HP предоставляет клиентам информацию о химических веществах, содержащихся в своей продукции, в соответствии с такими требованиями, как REACH (*Положение EC № 1907/2006 Европейского парламента и Совета*). Отчет о химическом составе этого устройства можно найти по адресу: [www.hp.com/go/reach](http://www.hp.com/go/reach).

## Ограничение содержания вредных веществ (Украина)

### **Технічний регламент щодо обмеження використання небезпечних речовин (Україна)**

Обладнання відповідає вимогам Технічного регламенту щодо обмеження використання деяких небезпечних речовин в електричному та електронному обладнанні, затвердженого постановою Кабінету Міністрів України від 3 грудня 2008 № 1057

## Ограничение содержания вредных веществ (Индия)

### **Restriction of hazardous substances (India)**

This product complies with the "India E-waste (Management and Handling) Rule 2011" and prohibits use of lead, mercury, hexavalent chromium, polybrominated biphenyls or polybrominated diphenyl ethers in concentrations exceeding 0.1 weight % and 0.01 weight % for cadmium, except for the exemptions set in Schedule 2 of the Rule.

## Соответствие нормам

Устройство HP Deskjet 1010 series соответствует требованиям к продуктам, разработанным регламентирующими органами вашей страны/региона.

Этот раздел содержит указанные ниже темы.

- [Нормативный код модели](#)
- [FCC statement](#)
- [Notice to users in Korea](#)
- [VCCI \(Class B\) compliance statement for users in Japan](#)
- [Notice to users in Japan about the power cord](#)
- [Уведомление о соответствии нормам Европейского Союза](#)
- [Declaration of conformity](#)

### Нормативный код модели

Для нормативной идентификации устройству назначен нормативный код модели. Нормативный код модели данного устройства: SNPRB-1202-01. Этот нормативный номер не следует путать с торговым названием (Принтер HP Deskjet 1010, принтер HP Deskjet Ink Advantage 1015 и пр.) или номерами изделий (B2G79, B2G80, B2G81, B2G82, B2G83 и B2G84).

## FCC statement

### FCC statement

The United States Federal Communications Commission (in 47 CFR 15.105) has specified that the following notice be brought to the attention of users of this product.

This equipment has been tested and found to comply with the limits for a Class B digital device, pursuant to Part 15 of the FCC Rules. These limits are designed to provide reasonable protection against harmful interference in a residential installation. This equipment generates, uses and can radiate radio frequency energy and, if not installed and used in accordance with the instructions, may cause harmful interference to radio communications. However, there is no guarantee that interference will not occur in a particular installation. If this equipment does cause harmful interference to radio or television reception, which can be determined by turning the equipment off and on, the user is encouraged to try to correct the interference by one or more of the following measures:

- Reorient or relocate the receiving antenna.
- Increase the separation between the equipment and the receiver.
- Connect the equipment into an outlet on a circuit different from that to which the receiver is connected.
- Consult the dealer or an experienced radio/TV technician for help.

For further information, contact:

Manager of Corporate Product Regulations  
Hewlett-Packard Company  
3000 Hanover Street  
Palo Alto, Ca 94304  
(650) 857-1501

Modifications (part 15.21)

The FCC requires the user to be notified that any changes or modifications made to this device that are not expressly approved by HP may void the user's authority to operate the equipment.

This device complies with Part 15 of the FCC Rules. Operation is subject to the following two conditions: (1) this device may not cause harmful interference, and (2) this device must accept any interference received, including interference that may cause undesired operation.

## Notice to users in Korea

B 급 기기 (가정용 방송통신기기)	이 기기는 가정용(B급)으로 전자파적합등록을 한 기기로서 주로 가정에서 사용하는 것을 목적으로 하며, 모든 지역에서 사용할 수 있습니다.
------------------------	--

## VCCI (Class B) compliance statement for users in Japan

この装置は、クラスB情報技術装置です。この装置は、家庭環境で使用することを目的としていますが、この装置がラジオやテレビジョン受信機に近接して使用されると、受信障害を引き起こすことがあります。取扱説明書に従って正しい取り扱いをして下さい。

VCCI-B

## Notice to users in Japan about the power cord

製品には、同梱された電源コードをお使い下さい。  
同梱された電源コードは、他の製品では使用出来ません。



## Уведомление о соответствии нормам Европейского Союза

Устройства, отмеченные маркировкой CE, соответствуют следующим директивам ЕС.

- Директива по низкому напряжению 2006/95/ЕС
- Директива EMC 2004/108/ЕС
- Директива Ecodesign 2009/125/ЕС (если применима)

Соответствие данного устройства требованиям CE обеспечивается только при использовании подходящего адаптера переменного тока с маркировкой CE, предоставленного HP.

Если данное устройство имеет телекоммуникационные функции, оно также соответствует основным требованиям следующей директивы ЕС.

- Директива R&TTE, 1999/5/ЕС

Соответствие указанным директивам означает одновременно соответствие согласованным европейским стандартам (Европейским нормам), перечисленным в декларации соответствия стандартам ЕС, которая предоставлена компанией HP для данного устройства или семейства устройств. Данная информация доступна в документации устройства (только на английском языке) или на следующем веб-сайте: [www.hp.com/go/certificates](http://www.hp.com/go/certificates) (в поле поиска введите номер модели устройства).

Данное соответствие обозначается следующей маркировкой на устройстве.



Для нетелекоммуникационных и согласованных со стандартами ЕС телекоммуникационных продуктов, например Bluetooth®, с классом мощности ниже 10 мВт.



Для телекоммуникационных продуктов, не согласованных со стандартами ЕС. Между CE и «!» (восклицательным знаком) указывается 4-значный цифровой номер, нанесенный на корпус.

---

См. наклейку на данном устройстве с указанием стандарта.

Использование функций телекоммуникационной связи данного устройства разрешается в следующих странах ЕС и ЕАСТ: Австрия, Бельгия, Болгария, Великобритания, Венгрия, Германия, Греция, Дания, Ирландия, Исландия, Испания, Италия, Кипр, Латвия, Литва, Лихтенштейн, Люксембург, Мальта, Нидерланды, Норвегия, Польша, Португалия, Румыния, Словения, Словакия, Финляндия, Франция, Чешская Республика, Швейцария, Швеция и Эстония.

Разъем для подключения телефона (доступен только на некоторых устройствах) предназначен для подключения к аналоговой телефонной линии.

## Оборудование с устройствами беспроводной сети

- В некоторых странах могут быть предусмотрены специальные требования к работе беспроводных сетей, например работа только внутри помещения или применение ограничений доступных каналов. Убедитесь, что параметры страны для беспроводной сети указаны правильно.

### Франция

- При использовании данного устройства в беспроводной сети, работающей на частоте 2,4 ГГц, действуют определенные ограничения. В помещении это устройство можно использовать во всем частотном диапазоне от 2400 МГц до 2483,5 МГц (каналы 1–13). Вне помещений можно использовать только частотный диапазон от 2400 МГц до 2454 МГц (каналы 1–7). Последние требования см. по адресу: [www.arcep.fr](http://www.arcep.fr).

По всем вопросам о соответствии нормам обращайтесь по адресу:

Hewlett-Packard GmbH, Dept./MS: HQ-TRE, Herrenberger Strasse 140, 71034 Boeblingen,  
ГЕРМАНИЯ

# Declaration of conformity



## DECLARATION OF CONFORMITY

according to ISO/IEC 17050-1 and EN 17050-1

DoC #: SNPRB-1202-01-A

**Supplier's Name:** Hewlett-Packard Company  
**Supplier's Address:** 138 Depot Road, #04-01, Singapore 109683

**declares, that the product**  
**Product Name and Model:** HP Deskjet 1010 Printer Series / HP Deskjet 1012 Printer/ HP Deskjet Ink Advantage 1015 Printer Series/ HP Deskjet 1016 Printer

**Regulatory Model Number:** <sup>1)</sup> SNPRB-1202-01  
**Product Options:** AI  
**Power Adaptor:** 0957-2385 (WW), 0957-2403 (For China and India only)

conforms to the following Product Specifications and Regulations:

### EMC:

CISPR 22:2008 / EN55022:2010 Class B  
CISPR 24:2010 / EN 55024:2010  
EN 61000-3-2:2006+A1:2009+A2:2009  
EN 61000-3-3:2008  
FCC CFR 47, Part 15 / ICES-003, Issue 4

### Safety:

EN 60950-1:2006 + A11:2009+ A12:2011 / IEC 60950-1:2005  
EN 62479:2010

### Energy Use:

Regulation (EC) No. 1275/2008  
ENERGY STAR® Qualified Imaging Equipment Operational Mode (OM) Test Procedure  
Regulation (EC) No. 278/2009  
Test Method for Calculating the Energy Efficiency of Single-Voltage External AcDc and AcAc Power Supplies (August 11, 2004)

### RoHS:

EN 50581:2012

The product herewith complies with the requirements of the Low Voltage Directive 2006/95/EC, the EMC Directive 2004/108/EC, the Ecodesign Directive 2009/125/EC, the RoHS Directive 2011/65/EU and carries the CE marking accordingly.

This device complies with part 15 of the FCC Rules. Operation is subject to the following two conditions:

(1) This device may not cause harmful interference, and (2) this device must accept any interference received, including interference that may cause undesired operation.

### Additional Information:

- 1) This product is assigned a Regulatory Model Number which stays with the regulatory aspects of the design. The Regulatory Model Number is the main product identifier in the regulatory documentation and test reports, this number should not be confused with the marketing name or the product numbers.
- 2) The product was tested in a typical configuration.

10 October 2012

Hou-Meng Yik, Manager

### Local contact for regulatory topics only:

EU: Hewlett-Packard GmbH, HQ-TRE, Hamenberger Strasse 140, 71034 Boeblingen, Germany  
U.S.: Hewlett-Packard, 3000 Hanover St., Palo Alto 94304, U.S.A. 650-857-1501

[www.hp.eu/certificates](http://www.hp.eu/certificates)



---

# Указатель

## Б

бумага

    рекомендуемые типы 16

## Г

гарантия 58

## К

Кнопкапитания 5

## О

окружающая среда

    программа охраны

    окружающей среды 64

    характеристики окружающей  
    среды 61

## П

печать

    характеристики 62

по истечении срока

    поддержки 57

поддержка по телефону 56

получение поддержки 56

## С

соответствие нормам 67

    нормативный код модели 67

срок поддержки по телефону

    срок поддержки 57

## Т

техническая информация

    требования к системе 61

    характеристики окружающей  
    среды 61

техническая

    информацияхарактеристики

    печати 62

техническая поддержка

    гарантия 58

    требования к системе 61

## У

утилизация

    картриджи 65

