

WEXLER. Flex ONE

Руководство пользователя

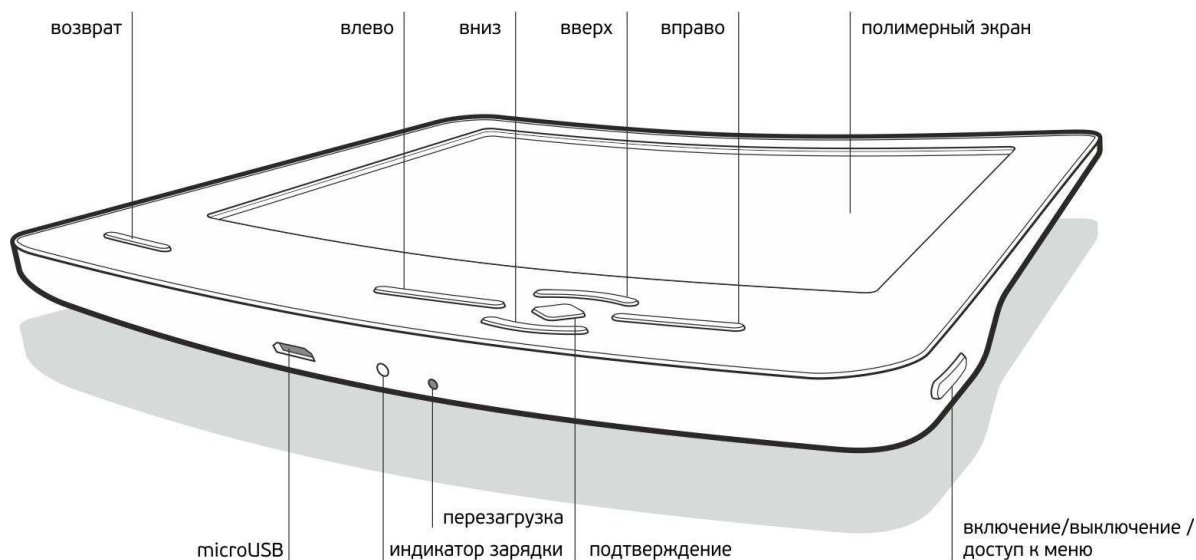

Уважаемые пользователи!

Спасибо за выбор продукции под маркой WEXLER!

WEXLER. Flex ONE — первая в мире электронная книга на основе полимерного 6" экрана E-ink. Благодаря применению новой технологии изготовления экранов, использованию новых материалов корпуса и компоновки внутренних элементов, WEXLER. Flex ONE является самой легкой и самой тонкой электронной книгой в мире. И, самое главное, она обладает противоударными свойствами, параметры которых являются слабым местом большинства существующих на сегодняшний день электронных книг.

Пожалуйста, прочтите руководство пользователя перед началом работы. В руководстве изложены основы работы с электронной книгой и описаны базовые функции.

Предупреждение

Компания не несет ответственности за потерю данных, вызванную сбоем программного обеспечения, электроники, техническим обслуживанием, заменой батареи и другими случаями. Аппаратная и программная часть устройства постоянно совершенствуется, поэтому некоторые функции могут быть еще не описаны или изменены без предварительного уведомления.

Примечание:

При обнаружении в данном руководстве неточностей, просим отнестись с пониманием и уведомить об этом по e-mail или телефонам, указанным на нашем сайте wexler.ru

Еще раз спасибо за выбор продукции Wexler!

1. Меры предосторожности

- 1) Пожалуйста, не держите устройство вблизи источников сильных электромагнитных полей.
- 2) Не разбирайте устройство. При возникновении проблем обратитесь к поставщику или в сервисный центр.
- 3) Не допускайте воздействия влажной среды. Не допускайте попадания капель или брызг воды. Не ставьте на устройство емкости с жидкостями. Держите устройство подальше от воды и других жидкостей. Если на устройство попала вода, аккуратно вытрите её. Не чистите электронную книгу водой или химическими веществами. Для очистки протрите мягкой сухой тканью.
- 4) При разработке электронной книги WEXLER. Flex ONE были предприняты все меры для того, чтобы уменьшить воздействие механических нагрузок, тем не менее, соблюдайте осторожность: не кладите на устройство тяжелые предметы, не прилагайте чрезмерных усилий для нажатия на клавиши или экран, не допускайте сильных сотрясений и ударов, избегайте случайных механических воздействий, например, падений. Не допускайте сжатий и иных чрезмерных механических нагрузок.
- 5) Избегайте слишком высоких или низких температур. Не оставляйте электронную книгу на длительное время под прямыми солнечными лучами.
- 6) Во избежание перегрева, не держите устройство подключенным к компьютеру слишком долго. Если вы не используете электронику книгу, отключите ее от разъема USB.
- 7) При форматировании внутренней памяти устройства, загрузке файлов или обновлении программного обеспечения не отключайте устройство во избежание повреждений файлов.
- 8) Производитель может вносить изменения, влияющие на производительность и функциональность устройства без дополнительного уведомления.
- 9) В случае использования электронной книги в режиме портативного устройства для хранения информации, пожалуйста, убедитесь в правильности использования. Неправильное использование может привести к потере данных.
- 10) При использовании устройства с компьютером, на котором есть вирусы, возможно повреждение файлов или программного обеспечения. Проводите проверку компьютера на вирусы.
- 11) Производитель не несет ответственность при утрате пользовательских данных в результате повреждения устройства и в иных случаях.
- 12) При использовании руководствуйтесь данной инструкцией, а также регулярно делайте резервные копии важных данных.
- 13) Не используйте электронную книгу там, где запрещено использование электронных устройств, например, в самолетах во время взлета и посадки, а также на автозаправочных станциях.
- 14) Соблюдайте законодательство об авторских и смежных правах.
- 15) Не используйте устройство во время вождения или на ходу во избежание дорожно-транспортных происшествий.

Меры предосторожности при зарядке:

1. Электронная книга оснащена встроенным литиево-полимерным аккумулятором. Для обеспечения максимальной емкости и продления срока работы батареи рекомендуется первые несколько раз заряжать аккумулятор в течение 8 часов.
2. После полной зарядки оставьте аккумулятор заряжаться еще полчаса, это продлит время работы электронной книги.

-
3. Литиево-полимерный аккумулятор может быть заменен на точно такой же в сервисном центре. Пользователи не могут заменить аккумулятор самостоятельно.
 4. Время работы электронной книги зависит от режимов работы. При использовании электронной книги в разных режимах время работы различается.
 5. Возможны два способа зарядки:
 - а) Зарядка от компьютера при помощи кабеля microUSB. Электронная книга будет заряжаться каждый раз, независимо от того, включена она или нет.
 - б) Зарядка через зарядное устройство (адаптер) от электросети.
 6. В процессе зарядки электронная книга может нагреваться, это не является неисправностью.
 7. При подсоединении зарядного устройства, электронная книга включится автоматически. Для ее выключения нажмите и удерживайте клавишу  около 3 секунд. Зарядка продолжится.

2. Комплектация

8. Электронная книга — 1 шт.
9. Чехол — 1 шт.
10. Кабель microUSB — 1 шт.
11. Зарядное устройство — 1 шт.
12. Краткое руководство пользователя — 1 шт.

3. Преимущества электронной книги WEXLER. Flex ONE

1. **Устойчивость к механическим воздействиям.** Благодаря уникальному экрану электронная книга WEXLER. Flex ONE выдерживает нагрузки, которые приведут к поломке любой другой электронной книги.
2. **Компактность.** WEXLER. Flex ONE обладает самым тонким экраном в мире.
3. **Малый вес.** Благодаря инновационному экрану WEXLER. Flex ONE весит гораздо меньше, чем другие устройства для чтения.
4. **Защита зрения.** Теперь читать можно очень долго. Можно выбрать любой размер шрифта, комфортный для ваших глаз. Просто наслаждайтесь чтением и погрузитесь в мир книг.
5. **Можно читать на солнце.** Дисплей, изготовленный по технологии e-ink (электронные чернила) не бликует и не выцветает на солнце. Вы можете читать книги вне помещения.
6. **Отсутствие излучения.** Избавьте себя от излучений, производимых другими видами дисплеев. Электронная книга поможет позаботиться о вашем здоровье.
7. **Полные возможности для чтения.** Высокое разрешение, близкое к традиционной печати на бумаге. Широкий угол обзора до 180°.
8. **Низкое потребление энергии.** Уникальные технологии управления энергопотреблением обеспечивают до 5000 перелистываний на одной зарядке аккумулятора.

4. Обзор возможностей

1. Поддержка текстовых файлов в форматах TXT, PDF, EPUB, HTM/HTML, FB2, FB2.ZIP, CHM и др.
2. Инновационный гибкий дисплей размером 6 дюймов, выполненный по технологии электронных чернил, делает чтение комфортным и безопасным, не бликует и не выцветает на солнце.
3. Работа с закладками.
4. Высокоскоростной интерфейс передачи данных USB 2.0

5. Внешний вид

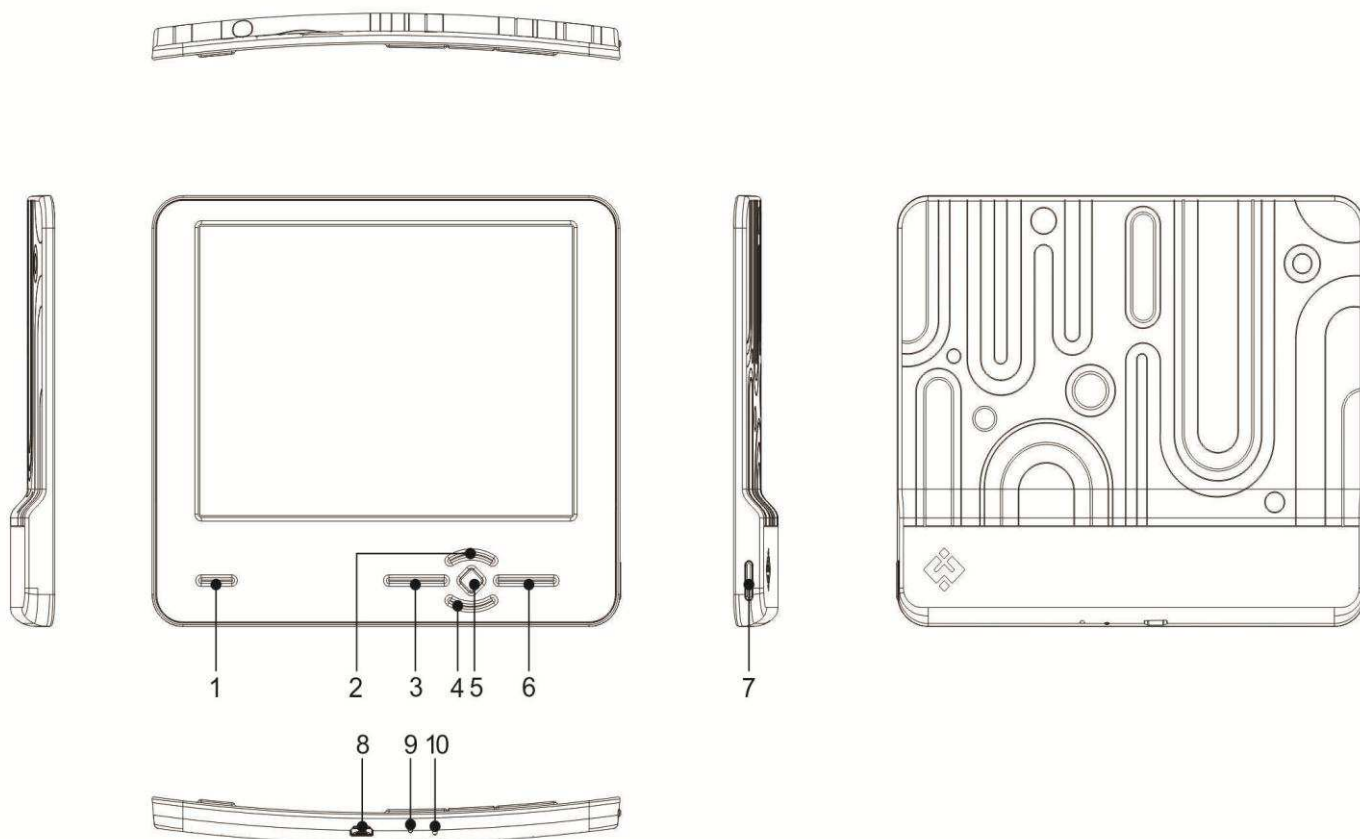

Назначение кнопок и разъемов:

1. Возврат: выход из меню; возвращение к последней открытой папке.
2. Кнопка Выберите  для поиска книги: подтверждение выбора; вызов контекстного меню в режиме чтения.
3. Разъем MicroUSB: Служит для подключения кабелем к компьютеру, либо к зарядному устройству.
4. RESET: кнопка RESET служит для перезагрузки электронной книги, если она в течение длительного времени не реагирует на нажатия.
5. Кнопка питания: нажмите и удерживайте в течение 5 секунд для включения и выключения электронной книги. Короткое нажатие клавиши вызывает контекстное меню.

Клавиши управления:

6. Влево: нажмите для перемещения влево.
7. Вправо: нажмите для перемещения вправо.
8. Вверх: в режиме чтения служит для перехода к предыдущей странице. В меню служит для перемещения вверх.
9. Вниз: в режиме чтения служит для перехода к следующей странице. В меню служит для перемещения вниз.
10. Индикатор зарядки: светится во время зарядки, при полной зарядке индикатор отключается.

Примечание: назначение клавиш может изменяться в зависимости от интерфейса.

6. Основные операции.

1. Включение/выключение

Нажмите и удерживайте кнопку питания в течение 5 секунд для включения электронной книги. На экране отобразится основное меню. Нажмите и удерживайте кнопку питания в течение 5 секунд для выключения электронной книги.

2. Выбор файлов в основном меню

Для выбора файлов в основном меню используйте клавиши «вправо», «влево», «вверх», «вниз». Нажмите «ОК», чтобы подтвердить свой выбор.

3. Обзор файлов

Для просмотра файлов выберите в основном интерфейсе пункт «открыть файловый менеджер».

4. Подключение к компьютеру и передача файлов

Используйте кабель microUSB для подключения электронной книги к компьютеру. Электронная книга может использоваться как съемный диск. После подключения вы можете копировать файлы.

5. Сброс

Если электронная книга длительное время не реагирует на нажатия, вы можете воспользоваться кнопкой RESET для перезагрузки системы.

7. Инструкция по эксплуатации

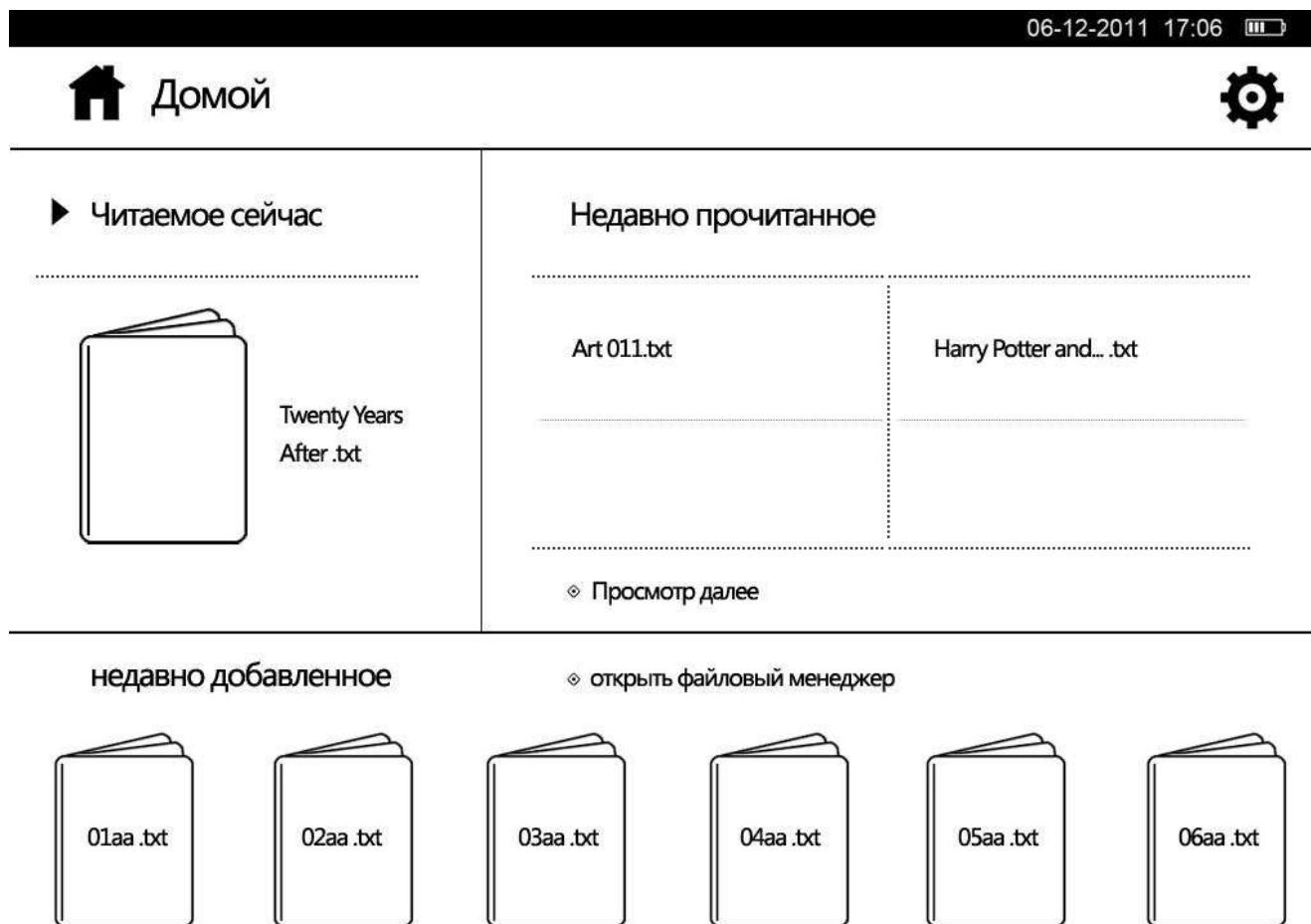

После включения основной интерфейс выглядит следующим образом:

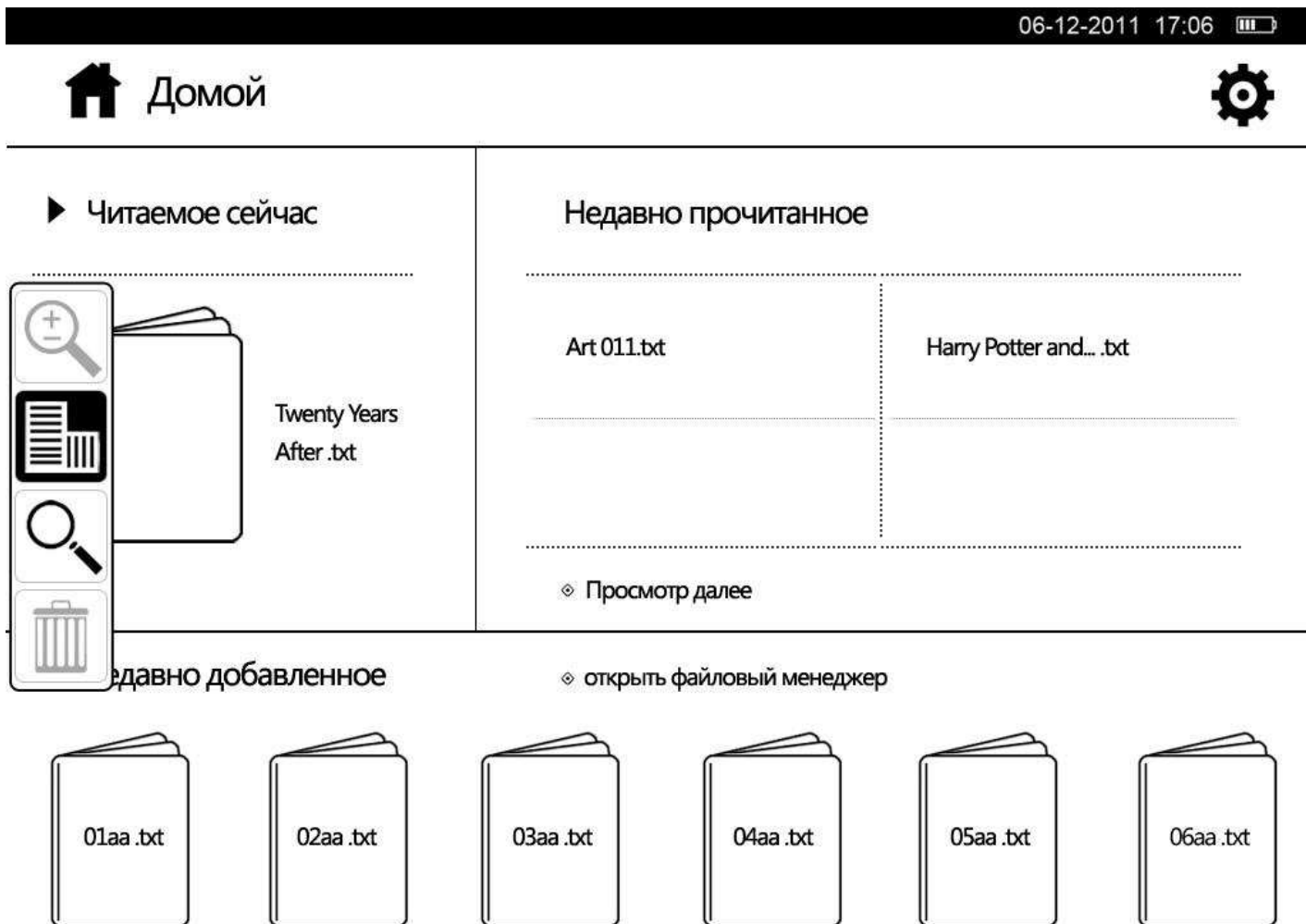

В основном интерфейсе доступны следующие операции:

1. Используя управляющие клавиши вы можете выбрать один из пяти разделов: «Настройки», «Читаемое сейчас», «Недавно прочитанное», «Открыть файловый менеджер» и «Недавно добавленное».
2. Кратковременное нажатие на клавишу питания вызывает дополнительное меню:



- 1) Выберите , чтобы повернуть экран (возможны четыре ориентации на выбор).
- 2) Выберите  для поиска книги:



▶ Читаемое сейчас

Twenty Years
After .txt





Недавно прочитанное

Art 011.txt

Harry Potter and... .txt

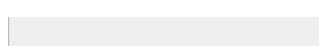

Управление экранной клавиатурой осуществляется с помощью клавиш «влево», «вправо», «вверх», «вниз» и клавиши «OK».

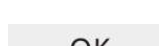
- 1) Выберите  для ввода дополнительных специальных символов.
- 2) Выберите  для ввода заглавных букв.
- 3) Выберите  для переключения между русской и английской раскладкой.
- 4) Выберите  чтобы поставить «пробел».
- 5) Выберите , чтобы удалить последний введенный символ.
- 6) Выберите , чтобы завершить ввод.

7.1. Недавно прочитанное

1. В основном интерфейсе отображаются четыре недавно прочитанных книги. Для того, чтобы открыть одну из них, выберите ее и нажмите клавишу «OK». Нажмите на клавишу «возврат», чтобы вернуться в основной интерфейс.
2. Вы можете выбрать пункт «Просмотр далее», чтобы отобразить список последних прочитанных книг. В этом режиме доступны 10 ранее прочитанных книг. Нажмите на клавишу «возврат», чтобы вернуться в основной интерфейс.

7.2. Выбор книги

- 1) Для чтения выберите одну из книг в основном интерфейсе. Для этого используйте клавиши управления, затем нажмите «ОК».
- 2) Для выхода из режима чтения и возврата к списку книг нажмите клавишу «Возврат».

7.3. Чтение книг

В режиме чтения книг кратковременное нажатие на клавишу питания вызывает дополнительное меню:



Twenty Years After

06-12-2011 17:06 

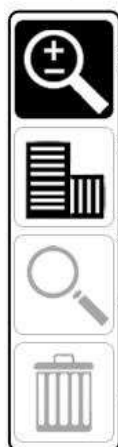
In a splendid chamber of the Palais Royal, formerly styled the Palais Cardinal, a man was sitting in deep reverie, his head supported on his hands, leaning over a gilt and inlaid table which was covered with letters and papers. Behind this figure glowed a vast



face alive with leaping flames; great logs of oak blazed and crackled on the polished
s andirons whose flicker shone upon the superb habiliments of the lonely tenant of
room, which was illumined grandly by twin candelabra rich with wax-lights. Any one
happened at that moment to contemplate that red simar – the gorgeous robe of
– and the rich lace, or who gazed on that pale brow, bent in anxious meditation,
might, in the solitude of that apartment, combined with the silence of the ante-chambers
and the measured paces of the guards upon the landing-place, have fancied that the
shade of Cardinal Richelieu lingered still in his accustomed haunt.

- 1) Выберите , чтобы изменить размер шрифта.
- 2) Выберите , чтобы изменить ориентацию экрана (возможны четыре ориентации на выбор).
- 3) Выберите  для поиска фрагмента по слову (доступно не во всех форматах).
- 4) Для выхода из дополнительного меню без изменений нажмите клавишу «Возврат».
- 5) Для перелистывания страниц вперед или назад, воспользуйтесь управляющими клавишами.
- 6) Контекстное меню
Нажмите клавишу «ОК», чтобы вызвать контекстное меню. В контекстном меню в зависимости от формата книги доступны: работа с закладками, быстрый переход к странице по номеру, смена режима с обычного на инверсию и обратно, настройка полей, просмотр сносок, масштабирование, просмотр оглавления.
- 7) Работа с закладками

Нажмите клавишу «ОК» в режиме чтения для вызова контекстного меню, затем выберите «Сохранить закладку». Для каждой книги возможно создать 8 закладок. Чтобы продолжить чтение, нажмите клавишу «возврат».

Сохранить закладку
<u>(Пусто)</u>
(Пусто)
(Пусто)
(Пусто)
(Пусто)
(Пусто)
(Пусто)
(Пусто)
Удалить все закладки

Чтобы открыть закладку, нажмите клавишу «ОК» и выберите «Перейти к закладке», затем выберите необходимую закладку и подтвердите свой выбор клавишей «ОК», либо нажмите клавишу «возврат» для выхода.

Перейти к закладке
<u>№. 1</u>
(Пусто)
(Пусто)
(Пусто)
(Пусто)
(Пусто)
(Пусто)
(Пусто)
Удалить все закладки

9) Переход к странице по номеру

Нажмите клавишу «ОК» для вызова контекстного меню, затем выберите «Перейти к странице». Используйте клавиши «вверх» и «вниз» для изменения значения, используйте клавиши «влево» и «вправо» для перехода между разрядами и кнопками «ОК» и «Отмена». Нажмите «ОК» для перехода к выбранной странице или «возврат», чтобы вернуться к чтению.

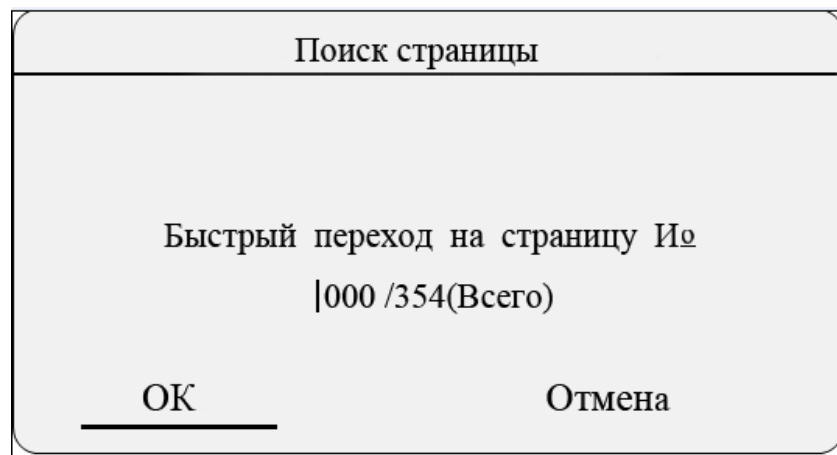

9) Режим инверсии

Нажмите клавишу «ОК» для вызова контекстного меню, затем выберите «Инверсия», чтобы перейти к режиму инверсии. В этом режиме отображаются белые буквы на черном фоне. Для перехода к обычному режиму нажмите клавишу «ОК» для вызова контекстного меню, затем выберите «Обычный режим».

10) Настройка полей

Нажмите клавишу «ОК» для вызова контекстного меню, затем выберите «Настройка полей».

- ① Установка межстрочного интервала: выберите одно из значений межстрочного интервала. В зависимости от формата файла, доступны несколько значений.
- ② Поля страницы: с помощью данного пункта можно изменять левое и правое поле страницы. Для выбора доступны три значения: небольшие, средние, большие поля.
- ③ Разбивать абзацы: разбивает абзацы, добавляя пустую строку между ними.

Примечания:

- 1) Функция разбиения на абзацы работает только с файлами формата TXT.
- 2) В форматах PDF, DJVU, DOC настройка полей не поддерживается.

11) Быстрое перелистывание

Удерживайте клавишу «вниз» или «вверх», чтобы перейти к режиму быстрого перелистывания.

12) Поиск по тексту

Находясь в режиме чтения кратковременное нажатие кнопки питания вызывает дополнительное меню, выберите в нем  для поиска по тексту книги. Затем введите слово или фрагмент с помощью экранной клавиатуры:

После ввода выберите  на экранной клавиатуре, и нажмите клавишу «ОК». Для поиска следующего вхождения слова нажмите клавишу «вправо», для поиска предыдущего вхождения нажмите «влево».

Примечание: функция поиска не поддерживается с файлами формата EPUB, DOC, PDF, DJVU, TXT.

Роман, в котором творческие принципы Достоевского воплощаются в полной мере, а удивительное владение сюжетом достигает подлинного расцвета. Яркая и почти болезненно талантливая история несчастного князя Мышкина, неистового Парфена Рогожина и отчаявшейся Настасьи Филипповны, много раз экранизированная и поставленная на сцене, и сейчас завораживает читателя...



Внимание:

- 1) Для файлов в форматах DOC и PDF увеличение масштаба приводит к увеличению страницы в целом, при нажатии клавиш «вниз» и «вверх» сначала будет производиться перемещение в пределах страницы, а затем переход к следующей.** При этом, общее число страниц документа, отображаемое в верхней строке останется постоянным.
- 2) Для файлов в формате PDF увеличение масштаба страница может не поместиться на один экран по вертикали и горизонтали.** Переход между фрагментами осуществляется при помощи клавиш управления, при этом, общее число страниц документа, отображаемое в верхней строке останется постоянным.
- 3) Время, необходимое, чтобы открыть файлы, зависит от их формата и размера. В очень больших документах могут не показываться некоторые изображения.
- 4) При чтении файлов с изображениями, время перелистывания увеличивается.
- 5) Чтобы облегчить доступ к файлам, рекомендуется использовать несколько папок. Не используйте для названий папок длинные названия и специальные символы, которые могут не отображаться.

7.4 Недавно добавленное

В разделе «Недавно добавленное» отображаются последние файлы, скопированные в память электронной книге. Для быстрого перехода к ним, выберите необходимый файл и нажмите клавишу «ОК». Всего отображается до 32 скопированных файлов.

7.5 Настройки

1) Для доступа настройкам электронной книги выберите пункт «Настройки» в основном интерфейсе и подтвердите свой выбор.

2) В режиме «Настройки» доступны данные о состоянии памяти, информация об устройстве, сброс всех настроек, форматирование памяти электронной книге, управление подключением к ПК, выбор шрифта меню, настройки таймера выключения, выбор языка, настройка даты и времени, принудительная очистка экрана.

A. Состояние памяти: в данном режиме отображается объем занятой и свободной памяти электронной книги.

B. Информация об устройстве: название компании-производителя, название модели, марка процессора и версия программного обеспечения.

C. Сброс всех настроек: восстановление настроек по умолчанию.

D. Форматирование: форматирование памяти электронной книги. Внимание! При форматировании все данные будут уничтожены.

E. Подключение к ПК: управление подключением к ПК для копирования файлов.

F. Шрифт меню: выбор шрифта меню из предустановленных шрифтов. После выбора шрифта, система автоматически вернется к основному интерфейсу, при этом разделы «Читаемое сейчас» и «Недавно прочитанные» будут очищены.

G. Таймер выключения: выбор времени до выключения электронной книги от 0 до 999 минут. Для того, чтобы отключить таймер, выберите 0.

H. Выбор языка: выбор языка интерфейса электронной книги. Доступны русский, английский, французский, китайский, польский и другие языки.

I. Настройка даты и времени: данный пункт позволяет установить год, месяц, число и время. Используйте клавиши «влево» и «вправо» для выбора поля, изменение значения осуществляется клавишами «вверх» и «вниз». Сохраните настройки перед выходом.

J. Очистка экрана: выберите интервал времени между принудительной очисткой экрана. Доступны значения: отключить очистку, 5 мин, 10 мин, 20 мин, 30 мин.

Примечание: эта функция активируется, если устройство не используется.

7.6 Удаление файлов

Откройте файловый менеджер и выберите файл, который хотите удалить. Кратковременно нажмите кнопку питания, в дополнительном меню выберите , затем подтвердите удаление.

 Twenty Years After-Alesandre Dumas . txt

3-15-2012 536KB

 0



 01aa . txt

3-14-2012 395KB

 1



8. Особенности режима работы и зарядки аккумуляторных батарей.

8.1. Во время зарядки аккумуляторной батареи в верхнем правом углу экрана электронной книги отображается значок , после полной зарядки значок автоматически изменится на .

8.2. Если батарея разряжена, значок выглядит так . Необходимо зарядить батарею.

8.3. Для обеспечения максимальной емкости и продления срока работы батареи рекомендуется первые несколько раз заряжать аккумулятор в течение 8 часов.

8.4. Первые три раза нужно полностью зарядить и полностью разрядить батарею, это позволит увеличить ее емкость.

8.5. Рекомендуется раз в три месяца полностью разряжать и заряжать аккумулятор для сохранности литиево-полимерной батареи.

8.6. После зарядки выньте кабель из разъема microUSB и вытащите зарядное устройство из розетки. Пожалуйста, не оставляйте зарядное устройство включенным в сеть, если электронная книга не подсоединена.

8.7. Если электронная книга не использовалась в течение длительного времени, полностью разрядите и зарядите батарею.

8.8. Устройство можно использовать после зарядки. Если батарея полностью разряжена, пожалуйста, зарядите ее при помощи зарядного устройства перед соединением с компьютером.

Используйте зарядное устройство в следующих ситуациях:

- A. Если значок батареи показывает полный разряд.
- B. Устройство выключилось автоматически, и выключается снова при попытке его включить.
- C. Устройство не реагирует на нажатия клавиш.
- D. Зарядка от порта USB нестабильная, либо отсутствует.

9. Возможные неисправности и методы их устранения

1. Электронная книга не включается.

Подключите электронную книгу к зарядному устройству, возможно, заряда батареи не хватает для работы. Полностью зарядите батарею перед использованием.

Если после зарядки электронная книга все равно не включается, обратитесь в сервисный центр.

2. Файлы не копируются на устройство.

Проверьте корректность подключения электронной книги к компьютеру. Убедитесь в наличии достаточного объема свободной памяти. Проверьте исправность кабеля.

3. Система зависла или работает неправильно.

Воспользуйтесь пунктом «Сброс всех настроек» или кнопкой RESET.

Во избежание нестабильной работы системы не нажимайте на кнопки слишком часто и следите за зарядом батареи.

4. Продолжительность работы книги от одной зарядки не постоянна.

Продолжительность работы литиево-полимерной батареи зависит от температуры окружающей среды и режима использования. Время работы может сокращаться при слишком низких или высоких температурах. Рекомендуется использовать электронную книгу в нормальных условиях. Частые включения-выключения устройства снижают продолжительность работы.

10. Технические характеристики

Категория	Название	Описание
Система и интерфейс	Разъем	MicroUSB
	Многопоточность	поддерживается
Память	Тип памяти	NANDFlash
	Емкость	8GB
	Файловая система	FAT16/FAT32
Экран	Размер экрана	6 дюймов
	Тип экрана	E-INK ()
	Методы ввода	Клавиши
Текстовые форматы	TXT, HTM, HTML, FB2, EPUB, PDF, CHM, ZIP	
Батарея	Тип батареи	Литиевая батарея 600 мА·ч
Время работы	Перелистываний страниц в режиме чтения	5000
	Время зарядки	Около 1.5 часов

Батарея Языки	Напряжение и ток заряда	5В — 1А
	Поддержка языков	Русский, английский и другие.

Параметры приведены для справки. Время работы, указанное в данной таблице, дано только в справочных целях