



STENSKA KLIMATSKA NAPRAVA - NAVODILA ZA UPORABO

ROOM AIR CONDITIONER – USERS MANUAL

ZIDNI KLIMA-UREĐAJ – UPUTE ZA UPORABU

ЗИДНИ КЛИМА УРЕЂАЈ – УПУТСТВО ЗА УПОТРЕБУ

ZIDNI KLIMA-UREĐAJ – UPUTE ZA UPORABU

ЗИДНИ КЛИМА УРЕЂАЈ – УПУТСТВО ЗА УПОТРЕБУ

ZIDNI KLIMA-UREĐAJ – UPUTE ZA UPORABU

**APARAT DE AER CONDȚIONAT PENTRU CAMERĂ –
MANUAL DE UTILIZARE**

КИМНАТНИЙ КОНДИЦІОНЕР СПЛІТ СИСТЕМА

**НАСТЕННАЯ СПЛИТ СИСТЕМА КОНДИЦИОНИРОВАНИЯ ВОЗДУХА
ИНСТРУКЦИЯ**

SPLIT-TYPE KLIMAANLÆG – BRUGERMANU

СТАЕН КЛИМАТИК ТИП „СПЛИТ“- РЪКОВОДСТВО ЗА УПОТРЕБА

SLO

ENG

HR

SRB

BIH

MK

MNE

RO

UA

RUS

DK

BG

KAS XX DCINV F/FT

Pred prvo uporabo klimatske naprave natančno preberite ta navodila ter jih shranite za nadaljnjo uporabo.

DELJENA SOBNA KLIMATSKA NAPRAVA NAVODILA ZA UPORABO

Preberite ta navodila

V njih boste našli veliko koristnih nasvetov o pravilni uporabi in vzdrževanju klimatske naprave. Nekaj preventivne nege z vaše strani vam lahko prinese velik prihranek časa in denarja v celotni življenjski dobi klimatske naprave. V preglednici nasvetov za odpravljanje motenj v delovanju boste našli veliko odgovorov na običajna vprašanja. Najprej preglejte nasvete in morda vam ne bo potrebno klicati servisa.

VSEBINA

KORISTNI NASVETI	
Koristni nasveti	3
VARNOSTNA OPOZORILA	
Pozor	4
Opozorila	5
NAVODILA ZA DELOVANJE	
Opis.....	6
Temperaturno območje	8
Ročno delovanje	8
Upravljanje smeri pretoka zraka	9
Delovanje klimatske naprave	10
ČIŠČENJE IN VZDRŽEVANJE	
Čiščenje in vzdrževanje	11
NASVETI ZA DELOVANJE	
Nasveti za delovanje	13
ODKRIVANJE NAPAK	
Odpravljanje motenj v delovanju	15

 **OPOZORILA**

- Za popravila in vzdrževanje klimatske naprave se obrnite na pooblaščen servisni center.
- Za montažo te naprave se obrnite na pooblaščenega monterja.
- Klimatske naprave naj brez nadzora ne uporabljajo otroci ali invalidne osebe.
- Električno napeljavo mora izvesti pooblaščen osebje v skladu z nacionalnimi standardi za električno napeljavo.

KORISTNI NASVETI

V evropskih državah je pri uporabi klimatske naprave potrebno upoštevati naslednje informacije:

ODLAGANJE ODPADKOV: Tega izdelka ne odlagajte kot nesortiran komunalni odpadki. Potrebno je ločeno zbiranje takšnih odpadkov, ki se ločeno obdelujejo.

Te naprave ne smete odložiti med gospodinjske odpadke. Za odlaganje obstajajo različne možnosti:



- A) Lokalna uprava je določila sistem zbiranja, kam se lahko odlagajo elektronski odpadki brezplačno za uporabnika.
- B) Ko kupujete nov izdelek, prodajalec vzame nazaj star izdelek brezplačno.
- C) Proizvajalec vzame nazaj star aparat brezplačno za uporabnika.
- D) Stari izdelki vsebujejo koristne vire in jih lahko prodate trgovcem odpadnih materialov.

Divje odlaganje v gozdove oz. v naravo ogroža vaše zdravje, ker zdravju škodljive snovi odteka v podtalnico in najdejo pot v prehrambeno verigo.





VARNOSTNA OPOZORILA

Upoštevajte naslednja navodila, da preprečite možnost poškodb oseb ali škode na lastnini. Nepravilno delovanje, ki je posledica neupoštevanja navodil, lahko povzroči škodo ali poškodbe; resnost označujejo naslednji simboli.

 POZOR	Ta znak pomeni smrtno nevarnost ali nevarnost resnih poškodb.
 OPOZORILO	Ta znak pomeni možnost poškodb ali škode na lastnini.

Pomen simbolov, uporabljenih v teh navodilih:

	Tega nikoli ne smete storiti.
	To vedno naredite.

⚠ POZOR

Klimatsko napravo pravilno priključite na dovod električne energije.	Naprave ne aktivirajte ali ustavljajte s prekinjanjem napajanja električne energije.	Pazite, da priključne vrvice ne poškodujete; ne uporabljajte nespecificirane priključne vrvice.
- V nasprotnem primeru lahko pride do električnega udara ali požara zaradi ustvarjanja toplote.	- To lahko povzroči električni udar ali požar zaradi ustvarjanja toplote.	- To lahko povzroči električni udar ali požar.
Ne spreminjajte dolžine priključne vrvice in vtičnice ne uporabljajte še za druge aparate.	Naprave ne upravljajte z mokrimi rokami ali v mokrem okolju.	Pretoka zraka ne usmerjajte le v ljudi.
- To lahko povzroči električni udar ali požar zaradi ustvarjanja toplote.	- To lahko povzroči električni udar.	- To lahko škoduje vašemu zdravju.
Vedno poskrbite za učinkovito ozemljitev.	Pazite, da voda ne zmoči električnih delov.	Vedno montirajte tokovno prekinjalo in posebno električno napeljavo.
- Če ni ozemljitve, lahko pride do električnega udara.	- To lahko povzroči okvaro naprave ali električni udar.	- V nasprotnem primeru lahko pride do požara in električnega udara.
Če iz klimatske naprave prihaja nenavaden zvok, vonj ali dim, jo izključite.	Ne pijte vode, ki odteka iz klimatske naprave.	Med delovanjem ne odpirajte klimatske naprave.
- V nasprotnem primeru lahko pride do požara in električnega udara.	- Ta voda je onesnažena in lahko škoduje vašemu zdravju.	- To lahko povzroči električni udar.
Uporabite ustrezna tokovna prekinjala ali varovalke.	Priključna vrvica naj ne bo speljana mimo grelnih aparatov.	Priključna vrvica ne sme biti speljana v bližini vnetljivih plinov ali goriv, kot je bencin, benzol, razredčilo itd.
- V nasprotnem primeru lahko pride do požara in električnega udara.	- V nasprotnem primeru lahko pride do požara in električnega udara.	- V nasprotnem primeru lahko pride do eksplozije ali požara.
Pred vklopom klimatske naprave prostor prezračite, če je puščal plin iz drugega aparata.	Klimatske naprave ne razstavljajte ali spreminjajte.	
- To lahko povzroči eksplozijo, požar in opekline.	- To lahko povzroči okvare in električni udar.	

VARNOSTNA OPOZORILA

⚠ OPOZORILA

<p>Ko snemate zračni filter, se ne dotikajte kovinskih delov klimatske naprave.</p>	<p>Klimatske naprave ne čistite z vodo.</p>	<p>Prostor dobro zračite, če klimatsko napravo uporabljate skupaj s pečjo itd.</p>
<p>- Lahko se poškodujete.</p>	<p>- Voda lahko pride v enoto in poškoduje izolacijo, kar lahko povzroči električni udar.</p>	<p>- Pride lahko do pomanjkanja kisika.</p>
<p>Če je napravo potrebno očistiti, jo izklopite in izključite tokovno prekinjalo.</p>	<p>Živali in rož ne izpostavljajte neposrednemu pretoku zraka.</p>	<p>Ne uporabljajte v posebne namene.</p>
<p>- Naprave ne čistite, ko je vključena, ker lahko pride do požara, električnega udara ali poškodb.</p>	<p>- Lahko poškoduje domačo žival ali rastlino.</p>	<p>- Te klimatske naprave ne uporabljajte za shranjevanje preciznih naprav, hrane, domačih živali, rastlin in umetniških predmetov. Povzroči lahko poslabšanje kakovosti itd.</p>
<p>Med nevihto ali neurjem napravo izklopite in zaprite okno.</p>	<p>Ne postavljajte ovir okrog dovodov zraka ali v izhode zraka.</p>	<p>Izključite glavno omrežno stikalo, kadar naprave dalj časa ne nameravate uporabiti.</p>
<p>- Med delovanjem pri odprtih oknih se lahko notranja enota in pohištvo zmoči.</p>	<p>- Povzroči lahko okvaro naprave ali nesrečo.</p>	<p>- Povzroči lahko napako na napravi ali požar.</p>
<p>Ne uporabljajte močnega detergenta, kot je vosek ali razredčilo. Za čiščenje uporabite mehko krpo.</p>	<p>Preverite, da montažni nosilec zunanje enote ni poškodovan zaradi dolgotrajne izpostavljenosti.</p>	<p>Filtre vedno pravilno vstavite. Filter očistite enkrat na dva tedna.</p>
<p>- Videz se lahko poslabša zaradi spremembe barve izdelka ali prask na površini.</p>	<p>- Če je nosilec poškodovan, lahko naprava pade na tla in se poškoduje.</p>	<p>- Delovanje brez filtrov lahko povzroči okvare.</p>
<p>Na priključno vrstico ne postavljajte težkih predmetov in pazite, da priključna vrstica ni stisnjena.</p>	<p>Pri razpakiranju in montaži bodite pazljivi. Ostri robovi lahko povzročijo poškodbe.</p>	<p>Če v napravo pride voda, jo takoj izklopite in izključite električno napajanje ter se obrnite na usposobljen servisni center.</p>
<p>- Nevarnost požara ali električnega udara.</p>		

NAVODILA ZA DELOVANJE

Opis

Notranja enota

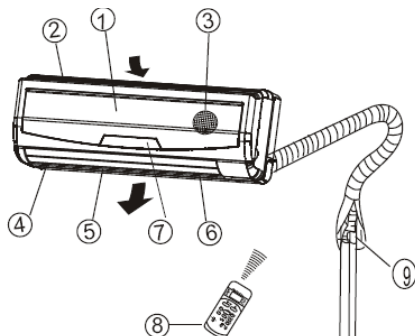

Zunanja enota

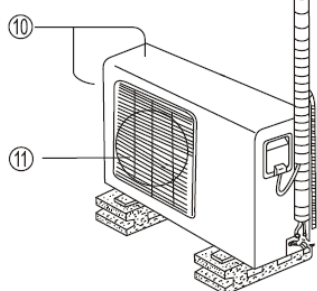

Notranja enota

1. Čelna plošča
2. Vstop zraka
3. Zračni filter
4. Izhod zraka
5. Vodoravna loputa za pretok zraka
6. Navpična loputa za pretok zraka
7. Prikazovalnik
8. Daljinski upravljalnik

Zunanja enota

9. Priključna cev, odvodna cev
10. Vstop zraka (na strani in zadaj)
11. Izhod zraka

OPOMBA:

Vse slike v teh navodilih so namenjene le ponazoritvi naprav. Vaša klimatska naprava je lahko drugačna od prikazane. Veljavna je dejanska oblika.

Kontrolne lučke na prikazovalniku

Prikazovalnik na notranji enoti:

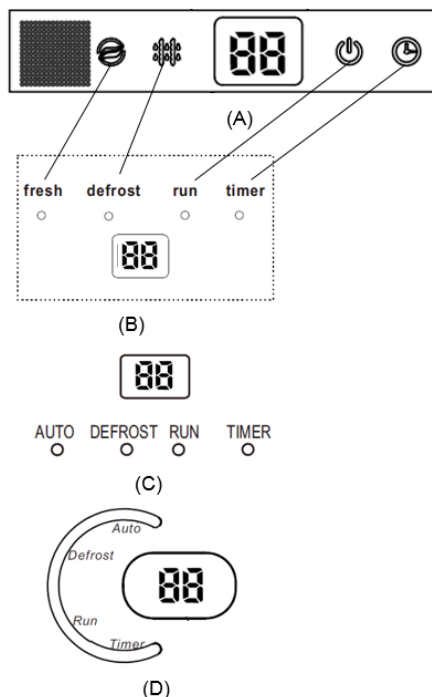

Kontrolna lučka AUTO:

Kontrolna lučka posveti, ko je klimatska naprava nastavljena na avtomatsko delovanje.

Kontrolna lučka DEFROST:

(samo pri modelih za ohlajanje in ogrevanje): Kontrolna lučka posveti, ko klimatska naprava aktivira avtomatsko odtaljevanje ali kadar je med ogrevanjem aktivirana funkcija krmiljenja toplega zraka.

88 DIGITALNI PRIKAZOVALNIK:

Med delovanjem klimatske naprave prikazuje trenutno nastavljeno temperaturo.

Kontrolna lučka RUN:

Kontrolna lučka utripne vsako sekundo po priključitvi na dovod električne energije in sveti med delovanjem klimatske naprave.

Kontrolna lučka TIMER:

Kontrolna lučka sveti, ko je programator nastavljen na VKLOP/IZKLOP.

FRESH indikator se osvetli, takrat ko je funkcija čistega zraka aktivna.

NAVODILA ZA DELOVANJE

Posebne funkcijeDetekcija spuščanja hladilnega sredstva

V primeru, da klimatska naprava zazna spuščanje hladilnega sredstva, se na zaslonu notranje enote klimatske naprave izpiše 'EC' oziroma utripajo identifikacijske lučke.

Spominska funkcija pozicije loput za izpih zraka na notranje enoti

V primeru ponastavitve kota izpiha horizontalne lopute s pomočjo daljinskega upravljalnika se ta pozicija shrani. V primeru ponovnega zagona klimatske naprave se loputa samodejno postavi na shranjeno pozicijo. Shranjena pozicija se izbriše v primeru ponovne ponastavitve oziroma v primeru izpada električne energije.

Samočistilna funkcija (SELF CLEAN)

Ta funkcija preprečuje nastanek neprijetnih vonjav in plesni v toplotnem izmenjevalniku notranje enote. Vklon funkcije je priporočljiv ob koncu delovanja klimatske naprave v režimu hlajenja. V primeru vklopa samočistilne funkcije se prekliče vse nastavitve časovnega programa.

Daljinski upravljalnik s funkcijo sobnega termostata (FOLLOW ME)

Daljinski upravljalnik ima vgrajeno temperaturno tipalo. V primeru vklopa funkcije FOLLOW ME klimatska naprava kontrolira temperaturo na lokaciji daljinskega upravljalnika. Med daljinskim upravljalnikom in notranjo enoto klimatske naprave ne sme biti preprek. Potrebno je izločiti motnje (direktna sončna svetloba, bližina drugih virov toplote, ...) na temperaturno tipalo v daljinskem upravljalniku.

Funkcija čistega zraka (CLEAN AIR)(na nekaterih modelih)

Ta funkcija z ionizatorjem generira ione, ki z kroženjem zraka skozi notranjo enoto, napolnijo postore z osvežujočim, naravnim in zdravju prijaznim zrakom.

Funkcija proti plesni (na nekaterih modelih)

Ko izklopimo enoto v COOL, DRY in AUTO (Cool) načinu, bo klimatska naprava še naprej delovala približno 7-10 minut (odvisno od modela), pri nizki hitrosti ventilatorja. Če izklopimo v načinu gretja, bo naprava še naprej delovala približno 30 sekund pri nizki hitrosti ventilatorja. To bo pomagalo, da se posuši kondenzirana voda v uparjalniku in preprečuje gojenje plesni. Funkcijo proti plesni, ne zaženite dokler se enota popolnoma izklopi.

NAVODILA ZA DELOVANJE

Opomba: V teh navodilih ni opisano delovanje daljinskega upravljalnika. Podroben opis je v Navodilih za uporabo daljinskega upravljalnika, priloženih daljinskemu upravljalniku.

Temperaturno območje

Način	Hlajenje	Ogrevanje	Razvlaževanje
Temperatura			
Sobna temperatura	17°C ÷ 32 °C	0°C ÷ 30°C	10°C ÷ 32°C
Zunanja temperatura	0°C ÷ 50°C	-15°C ÷ 30°C	0°C ÷ 50°C

OPOZORILO:

1. Če klimatsko napravo uporabljate izven zgoraj navedenih vrednosti, se lahko aktivirajo določene varnostno-zaščitne funkcije in povzročijo neobičajno delovanje naprave.
2. Sobna relativna vlažnost pod 80 %. Če klimatska naprava deluje pri višji vrednosti, se lahko na površini naprave nabira kondenzat. V tem primeru nastavite navpično loputo za pretok zraka na največji kot (navpično na tla) ter nastavite ventilator na visoko hitrost (HIGH).
3. Najboljše delovanje dosežete v zgoraj navedenih temperaturnih območjih.

Predlog: Da zagotovite nemoteno delovanje naprave z opsijsko dograjenim električnim grelcem pri temperaturah nižjih od 0°C, priporočamo, da jo pustite priključeno.

Ročno delovanje

V primeru, da daljinski upravljalnik ne deluje ali če je potrebno vzdrževanje, lahko klimatsko napravo upravljate ročno.

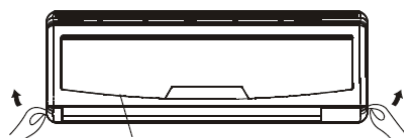

Čelna plošča



Tipka ročnega delovanja

○ AUTO/COOL

1. Čelno ploščo odprite in jo dvignite pod kot, kjer ostane odprta (sliši se klik).
2. En pritisk tipke ročnega delovanja sproži prisilno delovanje v režimu AVTOMATSKO. Dva pritiska tipke ročnega delovanja v obdobju 5 sekund sproži prisilno delovanje v režimu HLAJENJE. Naprava deluje v prisiljenem avtomatskem načinu (privzeta nastavitve temperature je 24 °C).
3. Zaprite čelno ploščo.

Opomba:

Pred uporabo tipke za vklop ročnega delovanja, je potrebno izključiti klimatsko napravo. V primeru, da je klimatska naprava vključena, pritisnite tipko ročnega delovanja, dokler je ne izključite.

OPOZORILO:

Tipka ročnega delovanja je namenjena za testiranje klimatske naprave in ne za vsakdanjo uporabo. Ko želite, enostavno ponovno uporabite daljinski upravljalnik.

NAVODILA ZA DELOVANJE

Upravljanje smeri pretoka zraka

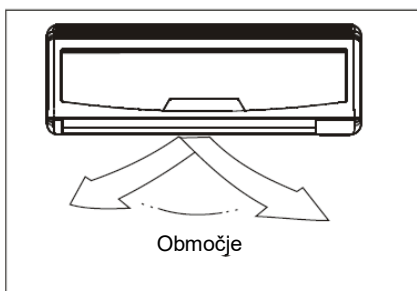
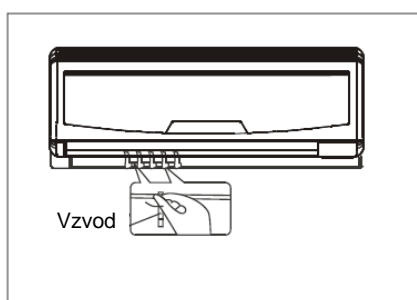
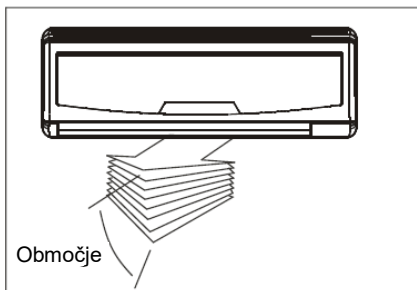

- Pravilno nastavite smer pretoka zraka, v nasprotnem primeru je lahko v prostoru neustrezna ali neenakomerna temperatura.
- Vodoravno loputo nastavite z daljinskim upravljalnikom.
- Navpično loputo nastavite ročno.

Nastavitev navpične smeri pretoka zraka (gor – dol)

To naredite med delovanjem klimatske naprave. Držite tipko SMER ZRAKA (AIR DIRECTION) na daljinskem upravljalniku, da se loputa premakne v zelen položaj. Ob vsakem pritisku se kot nastavitve vodoravne lopute spremeni za 6°. Podrobnejši opis lahko najdete v navodilih daljinskega upravljalnika.

Nastavitev vodoravne smeri pretoka zraka (levo – desno)

Navpično loputo nastavite ročno v zeleno smer izpiha zraka. Pri nekaterih modelih je možna nastavitev vodoravne smeri pretoka zraka s pomočjo daljinskega upravljalnika. Podrobnejši opis lahko najdete v navodilih daljinskega upravljalnika.

▲ OPOZORILO

- Preden nastavljate navpične lopute je potrebno klimatsko napravo izključiti iz električnega napajanja.
- Tipki NIHANJE in SMER ZRAKA ne delujeta, če klimatska naprava ne deluje (ali če je nastavljeno ČASOVNI PROGRAM VKLOP).
- Klimatska naprava naj med hlajenjem in ogrevanjem ne deluje dalj časa z navzdol nastavljenim pretokom zraka, ker se lahko na površini vodoravne lopute začne nabirati kondenzat, ki potem kaplja na tla ali pohištvo.
- Vodoravne lopute ne premikajte ročno. Vedno uporabljajte daljinski upravljalnik.
- Če klimatsko napravo vklopite takoj po izklopu, se vodoravna loputa cca 10 sekund ne premakne.
- Kot odpiranja vodoravne lopute ne sme biti premajhen, ker lahko omejen pretok zraka negativno vpliva na učinek hlajenja in ogrevanja.
- Klimatska naprava naj ne deluje z zaprto vodoravno loputo.
- Ob priključitvi klimatske naprave na električno napajanje lahko vodoravna loputa proizvaja glasnejši zvok v časovnem obdobju 10 sekund. Tak način delovanja je povsem običajen.

NAVODILA ZA DELOVANJE

Delovanje klimatske naprave

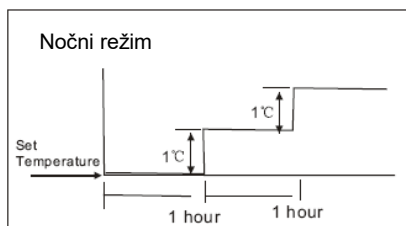

Hlajenje

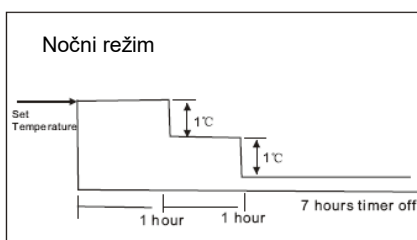

Gretje

AVTOMATSKO delovanje

- Ko klimatsko napravo nastavite na AVTOMATSKI način delovanja, avtomatsko izbere hlajenje, ogrevanje (le pri modelih s hlajenjem/ogrevanjem) ali samo delovanje ventilatorja v odvisnosti od temperature, ki ste jo nastavili in sobne temperature.
- Klimatska naprava vzdržuje sobno temperaturo okrog temperaturne točke, ki ste jo nastavili.
- Če vam način AVTOMATSKEGA delovanja ne ustreza, lahko ročno izberete želene pogoje.

NOČNI REŽIM

Ko pritisnete tipko NOČNI REŽIM (SLEEP) na daljinskem upravljalniku med hlajenjem, ogrevanjem (modeli samo za hlajenje nimajo te funkcije) ali AVTOMATSKIM delovanjem, klimatska naprava avtomatsko poveča (med hlajenjem) ali zniža (med ogrevanjem) vrednost zelene temperature za 1 °C na uro v časovnem obdobju 2 ur.

Nastavljena temperatura je nato 5 ur nespremenjena, po pretečenem skupnem času 7 ur pa se klimatska naprava izklopi.

Ta funkcija združuje tako prihranek kot udobje za stranko v nočnem času.

RAZVLAŽEVANJE

- V režimu razvlaževanja je hitrost ventilatorja avtomatsko prilagojena.
- V primeru sobne temperature nižje od 10°C se kompresor izključi. Ponovno se vključi, ko sobna temperatura naraste nad 12°C.

Optimalno delovanje

Za doseganje optimalnega delovanja je potrebno naslednje:

- Pravilno nastavite smer pretoka zraka. Ne usmerjajte ga v ljudi.
- Temperaturo nastavite tako, da dosežete čim večje udobje. Klimatske naprave ne nastavljajte na prekomerne temperature.
- Zaprite vrata in okna ned HLAJENJEM in OGREVANJEM, v nasprotnem primeru je zmogljivost manjša.
- S tipko ČASOVNI PROGRAM VKLOP (TIMER ON) na daljinskem upravljalniku izberite čas, ko želite, da se klimatska naprava vklopi.
- V bližino vstopa in izhoda zraka ne postavljajte nobenih predmetov, ki bi lahko znižali učinkovitost klimatske naprave in povzročili, da se klimatska naprava ustavi.
- Redno čistite zračni filter, da se ne poslabša učinek hlajenja ali ogrevanja.
- Klimatska naprava naj ne deluje z zaprto vodoravno loputo.

ČIŠČENJE IN VZDRŽEVANJE

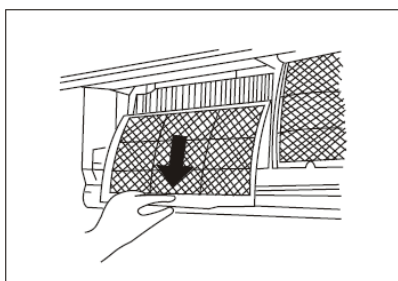
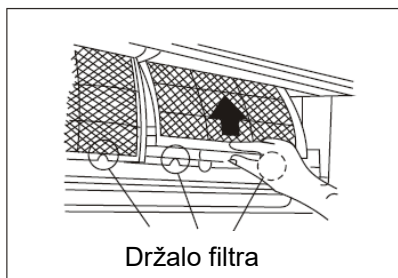
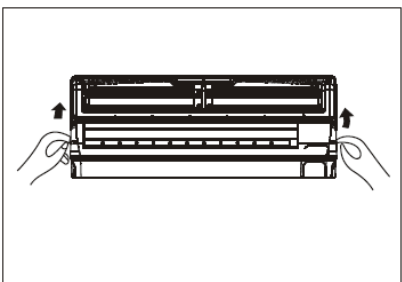
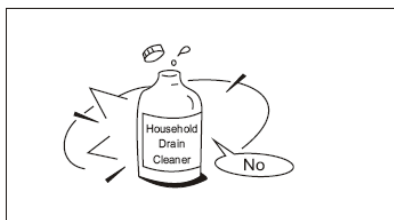

Čiščenje rešetke, ohišja in daljinskega upravljalnika

OPOMBA: Pred čiščenjem notranje enote prekinite dovod električne energije.

- Pred čiščenjem sistem izklopite. Napravo očistite z mehko, suho krpo. Ne uporabljajte belil ali grobih čistilnih sredstev.

▲ OPOZORILA

- Če je zunanja enota zelo umazana, jo očistite s krpo, namočeno v hladno vodo. Potem jo obrišite s suho krpo.
- Za čiščenje naprave ne uporabljajte kemično obdelanih krp ali krp za prah.
- Za čiščenje ne uporabljajte bencina, razredčila, praška za poliranje in podobnih topil, ker lahko povzročijo razpoke ali deformacije na plastičnih površinah.
- Za čiščenje čelne plošče ne uporabljajte vode, toplejše od 40°C, ker lahko povzroči deformacije ali razbarvanje.

Čiščenje zračnega filtra

Zamašen filter zmanjšuje zmogljivost hlajenja klimatske naprave. Filter očistite vsaka 2 tedna.

1. Dvignite ploščo notranje enote pod kot, ko se ustavi (slišite klik).
2. Primite ročaj zračnega filtra, ga nekoliko dvignite in vzemite iz nosilca, potem ga potegnite navzdol.
3. Zračni filter snemite iz notranje enote.
 - Zračni filter očistite vsaka dva tedna.
 - Zračni filter očistite s sesalnikom za prah ali vodo, potem ga posušite na hladnem.

ČIŠČENJE IN VZDRŽEVANJE

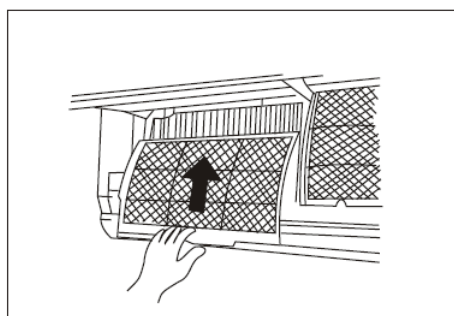
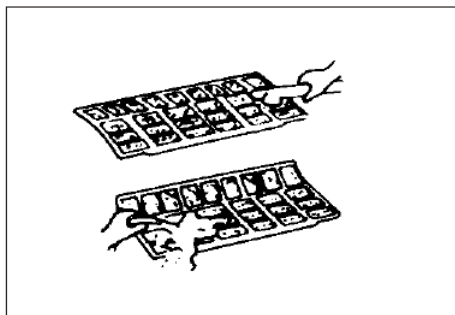
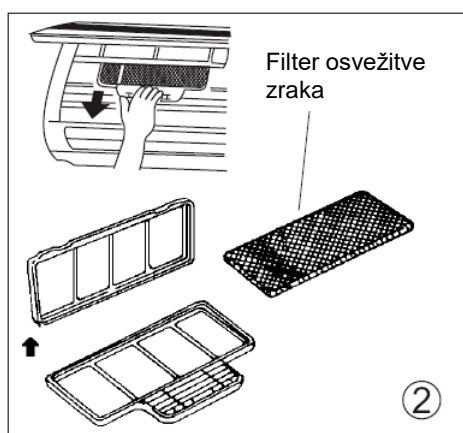
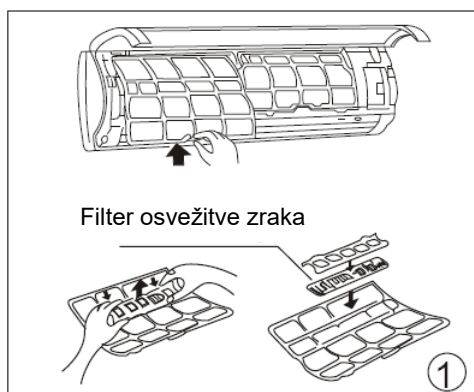

4. Snemite filter za osveževanje zraka iz okvirja (snemanje in montaža filtra je različna, odvisna od modela. Glejte slike 1 in 2).

- Filter za osveževanje zraka očistite najmanj enkrat na mesec, ter ga zamenjajte na 4 – 5 mesecev.
- Očistite ga s sesalnikom za prah, potem ga osušite na hladnem.

5. Filter za osveževanje zraka montirajte nazaj.

6. Zgornji del zračnega filtra vstavite nazaj v napravo. Pazite, da sta levi in desni rob pravilno poravnana, potem filter vstavite v ustrezen položaj.

Vzdrževanje

V primeru, da naprave dalj časa ne nameravate uporabiti, opravite naslednje:

- Ventilator naj deluje približno polovico dneva, da osuši notranjost enote.
- Izklopite klimatsko napravo in izključite električno napajanje. Iz daljinskega upravljalnika vzemite baterije.
- Zunanjo enoto morate redno vzdrževati in čistiti. Tega ne delajte sami, obrnite se na vašega prodajalca ali serviserja.

Pregledi pred delovanjem

- Preglejte, da električna instalacija ni prekinjena ali izključena.
- Preverite, če je vstavljen zračni filter.
- Če klimatske naprave dolgo niste uporabljali preverite, če je oviran vstop ali izhod zraka.

▲ Opozorilo

- Ne dotikajte se filtra s plazma zbiralnikom prahu 10 minut po odpiranju plošče notranje enote. Lahko pride do električnega udara.
- Ko snemate filter, se ne dotikajte kovinskih delov enote, ker se lahko poškodujete ne ostrih kovinskih robovih.
- Za čiščenje notranjosti klimatske naprave ne uporabljajte vode. Izpostavitve vodi lahko povzroči poškodbe na izolaciji, kar lahko vodi do električnega udara.
- Pred čiščenjem naprave najprej prekinite dovod električne energije in odstranite / izključite varovalko.

NASVETI ZA DELOVANJE

Med normalnim delovanjem lahko pride do naslednjih situacij.

1. Zaščita klimatske naprave**Zaščita kompresorja**

- Kompresor se ne aktivira 3 minute po ustavitvi.

Zaščita pred hladnim zrakom (samo modeli za hlajenje in ogrevanje)

- Naprava ne oddaja hladnega zraka v načinu OGREVANJE, ko je toplotni izmenjevalnik notranje enote v eni od naslednjih treh situacij in nastavljena temperatura ni dosežena.

A) Ogrevanje se je pravkar začelo.

B) Odtaljevanje.

C) Ogrevanje na nizki temperaturi.

- Ventilator notranje ali zunanje enote se ustavi med odtaljevanjem (samo modeli za hlajenje in ogrevanje).

Odtaljevanje (samo modeli za ohlajanje in ogrevanje)

- Na zunanji enoti se lahko med ciklusom ogrevanja nabira ivje, če je zunanja temperatura nizka in je vlažnost visoka, kar ima za posledico nižjo zmogljivost ogrevanja klimatske naprave.

- Pri takšnih pogojih klimatska naprava ustavi ogrevanje in avtomatsko aktivira odtaljevanje.

- Čas odtaljevanja je lahko različen, od 4 do 10 minut v skladu z zunanjo temperaturo in količino ivja, ki se je nabrala na zunanji enoti.

2. Iz notranje enote prihaja megla

- Bela megla se lahko ustvarja zaradi velike temperaturne razlike med vstopnim in izhodnim zrakom v načinu delovanja HLAJENJE v prostoru z visoko relativno vlago.

Bela megla se lahko pojavi tudi zaradi vlage, ki je nastala pri postopku odtaljevanja, po ponovnem pričetku delovanja v načinu OGREVANJE.

3. Hrupnost klimatske naprave

- Med delovanjem oziroma ob prenehanju delovanja kompresorja lahko slišite rahel žvižgajoč zvok. To je zvok hladilne tekočine, ki se pretaka ali ustavlja.

- Med delovanjem kompresorja ali ko ravno neha delovati lahko slišite tudi "cviljenje". To povzroča toplotno raztezanje in hladno stiskanje plastičnih delov enote, ko se temperatura spreminja.

- Sliši se lahko hrup, ko se loputa vrača v izhodiščni položaj, ko najprej izključite električno napajanje.

4. Iz zunanje enote prihaja prah

To je običajno stanje, če klimatske naprave daljši čas niste uporabljali ali pri prvi uporabi naprave.

5. Iz notranje enote prihaja čuden vonj

Notranja enota oddaja vonje, ki prihajajo iz gradbenega materiala, pohištva ali dima.

NASVETI ZA DELOVANJE

6. Klimatska naprava se preklopi na delovanje samo VENTILATORJA iz HLAJENJA ali OGREVANJA (le pri modelih za hlajenje in ogrevanje)

Ko notranja enota doseže temperaturo, nastavljeno na klimatski napravi, se kompresor avtomatsko ustavi in klimatska naprava se preklopi na način delovanja samo z VENTILATORJEM. Kompresor se ponovno vklopi, ko se notranja temperatura pri načinu HLAJENJA dvigne ali pade pri načinu OGREVANJA (le pri modelih za hlajenje in ogrevanje) na nastavljeno točko.

7. Na površini notranje enote se lahko pojavijo kaplje vode pri hlajenju v prostoru z visoko relativno vlago (relativna vlažnost nad 80 %). Vodoravno loputo nastavite na položaj največjega izhoda zraka in izberite visoko hitrost ventilatorja.

8. Ogrevanje (le pri modelih za hlajenje in ogrevanje)

Klimatska naprava jemlje toploto iz zunanje enote in jo sprošča preko notranje enote med postopkom ogrevanja. Ko zunanja temperatura pade, se toplota, ki jo jemlje klimatska naprava, skladno znižuje. Istočasno se toplotna obremenitev klimatske naprave povečuje zaradi večje razlike med notranjo in zunanjo temperaturo. Če ni možno doseči ustrezne temperature vam priporočamo, da uporabite dodatno ogrevalno napravo.

9. Funkcija avtomatskega ponovnega zagona

Izpad električne energije ustavi celotno klimatsko napravo.

Pri modelih brez funkcije ponovnega zagona začne na notranjo enoti utripati kontrolna lučka DELOVANJA, ko je električno napajanje ponovno vzpostavljeno. Za ponovno aktiviranje delovanja pritisnite tipko VKLOP/IZKLOP na daljinskem upravljalniku. Modeli, ki imajo funkcijo avtomatskega ponovnega zagona, se po vzpostavitvi električnega napajanja avtomatsko vklopijo in ohranijo vse predhodne nastavitve.

10. **Razsvetljava ali brezžični telefon, ki deluje v bližini, lahko povzroči motnje v delovanju klimatske naprave.** Napravo izključite iz napajanja in jo potem ponovno priključite. Pritisnite tipko VKLOP/IZKLOP na daljinskem upravljalniku, da ponovno aktivirate delovanje.

11. **Zaščita pred nizko zunanjo temperaturo (nekateri modeli):** Zaščita pred nizko zunanjo temperaturo se lahko aktivira samo v režimu ogrevanje (HEATING). Ko bo zunanja temperatura dlje kot 1 uro nižja od -15°C bo klimatska naprava prenehala z obratovanjem in javila napako .

Do avtomatskega ponovnega zagona klimatske naprave bo prišlo:

- a) Ko bo zunanja temperatura 10 minut višja od -12°C in kompresor ne bo obratoval več kot 1 uro.
- b) Ko bo zunanja temperatura več kot 10 minut višja od 5°C .

ODKRIVANJE NAPAK

Odpravljanje motenj v delovanju

V primeru, da se pojavi katerakoli od naslednjih napak, takoj ustavite klimatsko napravo. Izključite električno napajanje in ga ponovno vključite. Če napaka še vedno obstaja se obrnite na najbližji servisni center.	
Motnja	Kontrolna lučka DELOVANJA ali kakšna druga kontrolna lučka hitro utripa.
	Varovalka pogosto pregori ali se tokovno prekinjalo pogosto sproži.
	Če pride v klimatsko napravo voda ali kakšen predmet.
	Če daljinski upravljalnik ne deluje ali če ne deluje pravilno.
	Če se na prikazovalniku prikaže ena izmed naslednjih napak: E0, E1, E2, E3,... ali P0, P1, P2, ,...

Motnja	Vzrok	Ukrep
Naprava ne začne delovati.	Izpad električne energije.	Počakajte, da se ponovno vzpostavi dovod električne energije.
	Izvlečen vtič iz vtičnice.	Preverite, če je vtič pravilno vstavljen v stensko vtičnico.
	Pregorela varovalka.	Zamenjajte varovalko.
	Izrabljena baterija v daljinskem upravljalniku.	Zamenjajte baterije.
	Čas, nastavljen s časovnim programom ni pravilen.	Počakajte ali izbrišite nastavev časovnega programa.
Hlajenje ali ogrevanje prostora ni zadovoljivo (le pri modelih za hlajenje in ogrevanje), ko zrak izhaja iz klimatske naprave.	Neustrezna nastavev temperature.	Pravilno nastavite temperaturo. Podrobnejši opis je v točki "Uporaba daljinskega upravljalnika".
	Zračni filter je zamašen.	Očistite zračni filter.
	Vrata ali okna so odprta.	Zaprte vrata in okna.
	Vstop ali izhod zraka iz notranje ali zunanje enote je oviran.	Najprej odstranite ovire, potem ponovno vklopite enoto.
	Aktivirana je 3 minutna zaščita kompresorja.	Počakajte.
Če napaka ni odpravljena, se obrnite na vašega prodajalca ali na najbližji servisni center. Podrobno jim razložite motnje in navedite model naprave.		

Opombe:

Klimatske naprave ne popravljajte sami. Vedno se obrnite na pooblaščen servisni center Gorenje.

KAS XX DCINV F/FT

Before using your air conditioner, please read this manual carefully and keep it for future reference.

SPLIT-TYPE ROOM AIR CONDITIONER

USER MANUAL

Read This Manual

Inside you will find many helpful hints on how to use and maintain your air conditioner properly. Just a little preventative care on your part can save you a great deal of time and money over the life of your air conditioner. You'll find many answers to common problems in the chart of troubleshooting tips. If you review the chart of Troubleshooting Tips first, you may not need to call for service.

CONTENTS

SOCIABLE REMARK	
Sociable remark.....	3
SAFETY PRECAUTIONS	
Warning	4
Caution	5
OPERATING INSTRUCTIONS	
Description	6
Operating temperature.....	8
Manual operation	8
Airflow direction control	9
How the air conditioner works	10
CARE AND MAINTENANCE	
Care and maintenance	11
OPERATION TIPS	
Operation tips	13
TROUBLESHOOTING TIPS	
Troubleshooting tips	15

CAUTION

- Contact an authorized service technician for repair or maintenance of this unit.
- Contact the installer for installation of this unit.
- The air conditioner is not intended for use by young children or invalids without supervision.
- Installation work must be performed in accordance with the national wiring standards by authorized personnel only.

SOCIABLE REMARK

When using this air conditioner in the European countries, the follow information's must be followed:

DISPOSAL:

Do not dispose this product as unsorted municipal waste. Collection of such waste separately for special treatment is necessary. It is prohibited to dispose of this appliance in domestic household waste. For disposal, there are several possibilities:



- The municipality has established collection systems, where electronic waste can be disposed of at least free of charge to the user.
- When buying a new product, the retailer will take back the old product at least free of charge.
- The manufacture will take back the old appliance for disposal at least free of charge to the user.
- As old products contain valuable resources, they can be sold to scrap metal dealers.

Wild disposal of waste in forests and landscapes endangers your health when hazardous substances leak into the ground-water and find their way into the food chain.





SAFETY PRECAUTIONS

To prevent injury to the user or other people and property damage, the following instructions must be followed. Incorrect operation due to ignoring of instructions may cause harm or damage. The seriousness is classified by the following indications.

 WARNING!	This symbol indicates the possibility of death or serious injury.
 CAUTION!	This symbol indicates the possibility of injury or damage to property.

Meanings of symbols used in this manual are as shown below.:

	Never do this.
	Always do this.

WARNING

Connect with the power properly.	Do not operate or stop the unit by switching on or off the power.	Do not damage or use an unspecified power cord.
Otherwise, it may cause electric shock or fire due to excess heat generation.	It may cause electric shock or fire due to heat generation.	It may cause electric shock or fire.
Do not modify power cord length or share the outlet with other appliances	Do not operate with wet hands or in damp environment.	Do not direct airflow at room occupants only.
It may cause electric shock or fire due to heat generation.	It may cause electric shock.	This could damage your health.
Always ensure effective earthing.	Do not allow water to run into electric parts.	Always install circuit breaker and a dedicated power circuit.
No earthing may cause electric shock.	It may cause failure of machine or electric shock.	No installation may cause fire and electric shock.
Disconnect the power if strange sounds, smell, or smoke comes from it.	Do not drink water drained from air conditioner.	Do not open the unit during operation.
It may cause fire and electric shock.	It is contaminated and could make you sick.	It may cause electric shock.
Use the correctly rated breaker or fuse.	Do not use the power cord close to heating appliances.	Do not use the power cord near flammable gas or combustibles, such as gasoline, benzene, thinner, etc.
There is risk of fire or electric shock.	It may cause fire and electric shock.	It may cause an explosion or fire.
Ventilate room before operating air conditioner if there is a gas leakage from another appliance.	Do not disassemble or modify unit.	
It may cause explosion, fire and, burns.	It may cause failure and electric shock.	

SAFETY PRECAUTIONS

⚠CAUTION

When the air filter is to be removed, do not touch the metal parts of the unit.	Do not clean the air conditioner with water.	Ventilate the room well when used together with a stove, etc.
It may cause an injury.	Water may enter the unit and degrade the insulation. It may cause an electric shock.	An oxygen shortage may occur.
When the unit is to be cleaned, switch off, and turn off the circuit breaker.	Do not put a pet or house plant where it will be exposed to direct air flow.	Do not use for special purposes.
Do not clean unit when power is on as it may cause fire and electric shock, it may cause an injury.	This could injure the pet or plant.	Do not use this air conditioner to preserve precision devices, food, pets, plants, and art objects. It may cause deterioration of quality, etc.
Stop operation and close the window in storm or hurricane.	Do not place obstacles around air-inlets or inside of air-outlet.	Turn off the main power switch when not using the unit for a long time.
Operation with windows opened may cause wetting of indoor and soaking of household furniture.	It may cause failure of appliance or accident.	It may cause failure of product or fire.
Do not use strong detergent such as wax or thinner. Use a soft cloth for cleaning.	Ensure that the installation bracket of the outdoor appliance is not damaged due to prolonged exposure.	Always insert the filters securely. Clean filter once every two weeks.
Appearance may be deteriorated due to change of product color or scratching of its surface.	If bracket is damaged, there is concern of damage due to falling of unit.	Operation without filters may cause failure.
Do not place heavy object on the power cord and take care so that the cord is not compressed.	Use caution when unpacking and installing. Sharp edges could cause injury.	If water enters the unit, turn the unit off and disconnect the power, contact a qualified service technician.
There is danger of fire or electric shock.		

OPERATING INSTRUCTIONS

Description

Indoor unit

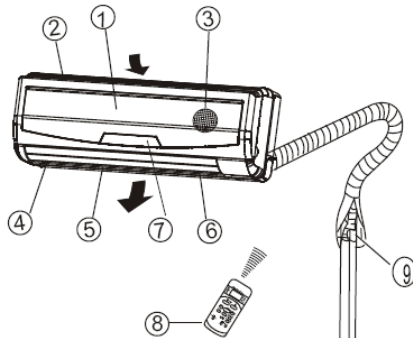

Outdoor unit

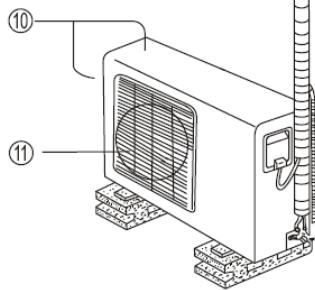

Indoor unit

1. Front panel
2. Air inlet
3. Air filter
4. Air outlet
5. Horizontal air flow grille
6. Vertical air flow louver
7. Display panel
8. Remote controller

Outdoor unit

9. Connecting pipe, drain hose
10. Air inlet (side and rear)
11. Air outlet

NOTE:

All the pictures in this manual are for explanation purposes only. Your air conditioner may be slightly different. The actual shape shall prevail.

Indicator Lights on Display panel

The display panel on the indoor unit:

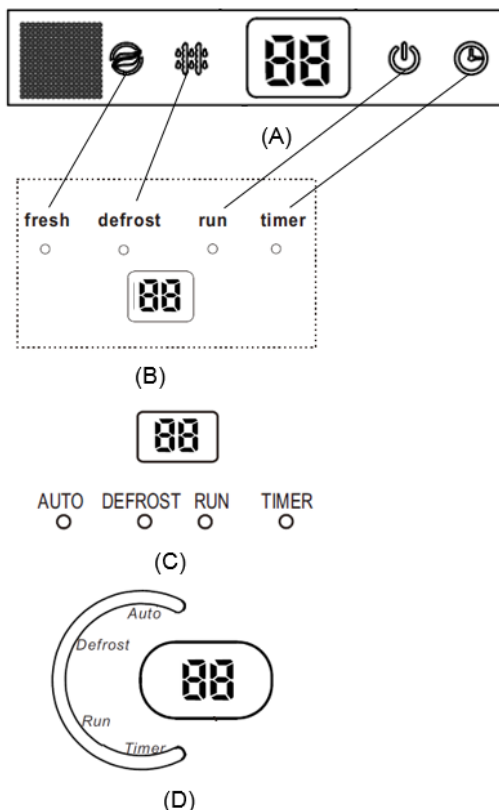

AUTO indicator:

This indicator illuminates when the air conditioner is in AUTO operation.

DEFROST Indicator

(For cooling & heating model only):
This indicator illuminates when the air conditioner starts defrosting automatically or when the warm air control feature is activated in heating operation.

Run indicator:

The indicator flashes once every second after power is on and illuminates when the air conditioner is in operation.

TIMER indicator:

The indicator illuminates when TIMER is set ON/OFF.

Digital display:

Displays the temperature or malfunction codes.

FRESH indicator.

The indicator illuminates when CLEAN AIR feature is turned on (optional function).

OPERATING INSTRUCTIONS

Special functions.

Refrigerant leakage detection

In case that control electronics of an AC detects leakage of the refrigerant, error 'EC' is presented on display and identification lights are blinking.

Louver angle memory function

In case that the user changes angle of horizontal louver with remote controller, this new set angle is memorized. After restart of the AC the horizontal louver will be positioned in memorized angle. Position of the horizontal louver will be changed in case of power failure or repositioning of the louver with a remote controller.

SELF CLEAN function

This function is used after shut down of cooling operation to clean heat exchanger on the indoor unit. It prevents building of mildew on indoor units heat exchanger and with it bad smell coming from indoor unit after a long pause in operation. Function needs to be started with a remote controller. When SELF CLEAN function is activated all timer settings will be canceled

FOLLOW ME function

Remote controller has temperature sensor installed. When FOLLOW ME function is activated the air conditioner controls temperature on the position of the remote controller. There should be no obstacles between indoor unit and remote controller. External influence on remote controller temperature sensor must be eliminated (direct sunlight, other heat sources, ..).

CLEAN AIR function(on some models)

Improving the quality of indoor air is one of the purposes of an air conditioner. This air conditioner is equipped with ionizer or Plasma Dust Collector(Depending on specific configuration of the model). With the anions generated by Ionizer, the air circulation of the air conditioner fills the room with refreshing, natural and healthy air. The Plasma Dust Collector generates a high voltage ionization zone, through which the air is converted to plasma. Inside the air most of the dust, smoke, and pollen particles are captured by the electrostatic filter.

Anti-mildew function (Optional)

When turns off the unit on COOL, DRY, AUTO (Cool) mode, the air conditioner will continue operating for about 7-10 minutes (depending on models) at LOW fan speed. If turns off on HEAT mode, the unit will continue operating for about 30 seconds at LOW fan speed. This will help to dry up the condensed water inside the evaporator, and prevent the breeding of mildew. Under Anti-mildew operation, do not restart the air conditioner until the unit is completely off.

OPERATING INSTRUCTIONS

NOTE: This manual does not include remote controller operations, see the <<Remote Controller Instruction>> packed with the unit for details.

Operating temperature

Model \ Temperature	Cooling	Heating	Drying
Room temperature	17°C ÷ 32 °C	0°C ÷ 30°C	10°C ÷ 32°C
Outside temperature	0°C ÷ 50°C	-15°C ÷ 30°C	0°C ÷ 50°C

CAUTION:

1. If air conditioner is used outside of the above conditions, certain safety protection features may come into operation and cause the unit to function abnormally.
2. Room relative humidity less than 80%. If the air conditioner operates in excess of this figure, the surface of the air conditioner may attract condensation. Please sets the vertical air flow louver to its maximum angle (vertically to the floor), and set HIGH fan mode.
3. Optimum performance will be achieved within this operating temperature.

Manual operation

Manual operation can be used temporarily in case the remote controller is disable or maintenance necessary.

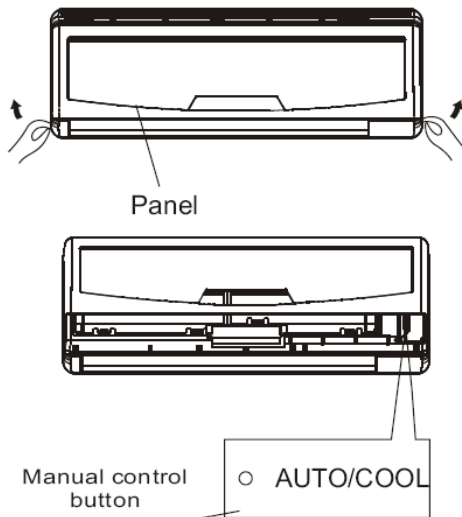

1. Open and lift the front panel up to an angle until it remains fixed with a clicking sound.
2. Push the button until the AUTO indicator is lit, the unit will work in forced AUTO mode (the default setting temperature is 24°C).
3. Close the panel firmly to its original position.

Note:

To restore the remote controller operation use remote controller directly

Warning:

This button is used for testing purposes only

OPERATING INSTRUCTIONS

Airflow direction control

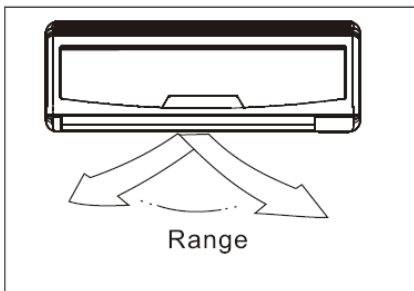
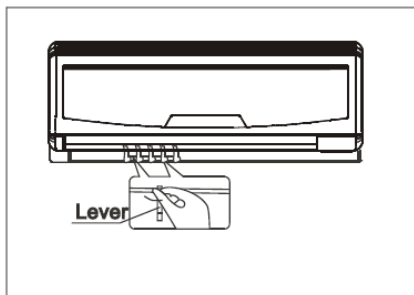
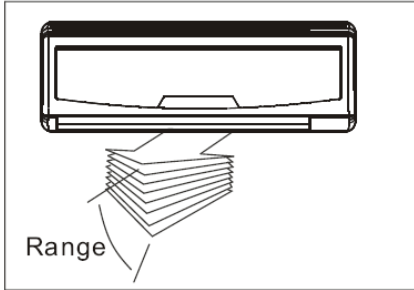

- Adjust the air flow direction properly otherwise, it might cause discomfort or cause uneven room temperatures.
- Adjust the horizontal louver using the remote controller.
- Adjust the vertical louver manually.

To set the vertical air flow (Up--Down) direction

Perform this function while the unit is in operation. Keep pressing the AIR DIRECTION button on the remote controller to move the louver to the desired direction. The readjusting angle of the horizontal louver is 6 for each press.

To set the horizontal air flow direction (Left - Right)

Adjust the vertical louver manually using the lever on the left or right side of the vertical louver arm (Depending on model). For some models, the vertical louver can be adjusted by remote controller. For detailed explanation refer to the remote controller manual.

⚠ WARNING

- Before you manually set vertical louver disconnect power supply.
- The SWING and AIR DIRECTION button will be disabled when the air conditioner is not in operation (including when the TIMER ON is set).
- Do not operate the air conditioner for long periods with the air flow direction set downward in cooling or dry mode. Otherwise, condensation may occur on the surface of the horizontal louver causing moisture to drop on to the floor or on furnishings.
- Do not move the horizontal louver manually. Always use remote controller
- When the air conditioner is started immediately after it was stopped, the horizontal louver might not move for approximately 10 seconds.
- Open angle of the horizontal louver should not be set too small, as COOLING or HEATING performance may be impaired due to too restricted air flow area.
- Do not operate AC with closed horizontal louver.
- When AC is connected to the power supply for the first time (or after power failure) the horizontal louver may generate a sound. This is normal operation!
- Open angle of the horizontal louver should not be set too small, as COOLING or HEATING performance may be impaired due to too restricted air flow area.

OPERATING INSTRUCTIONS

How the air conditioner works

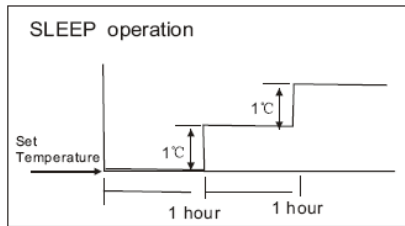

Cooling

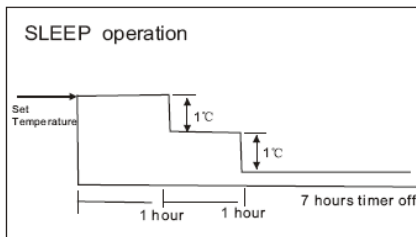

Heating

Auto operation

- When you set the air conditioner in AUTO mode, it will automatically select cooling, heating (cooling/heating models only), or fan only operation depending on what temperature you have selected and the room temperature.
- The air conditioner will control room temperature automatically round the temperature point set by you.
- If the AUTO mode is uncomfortable, you can select desired conditions manually.

Sleep operation

When you push SLEEP button on remote controller during cooling, heating (cooling only type without), or AUTO operation, the air conditioner will automatically increase (cooling) or decrease (heating) 1 per hour. The set temperature will be steady 2 hours later. And the air conditioner will be timer off in 7 hours. The fan speed will be automatically controlled. This feature can maintain the most comfortable temperature and save more energy for you.

Drying operation

- The dry mode will automatically select the dehumidifying operation based on the difference between the set temperature and the actual room temperature.
- The temperature is regulated while dehumidifying by repeating turning on and off of the cooling operation or fan only. The fan speed indicator will display AUTO and low speed will be used.

Optimal operation

To achieve optimal performance, please note the following:

- Adjust the air flow direction correctly so that it is not directed on people.
- Adjust the temperature to achieve the highest comfort level. Do not adjust the unit to excessive temperature levels.
- Close doors and windows on COOL or HEAT modes, or performance may be reduced.
- Use TIMER ON button on the remote controller to select a time you want to start your air conditioner.
- Do not put any object near air inlet or air outlet, as the efficiency of the air conditioner may be reduced and the air conditioner may stop running.
- Clean the air filter periodically, otherwise cooling or heating performance may be reduced.
- Do not operate unit with horizontal louver in closed position.

CARE AND MAINTENANCE

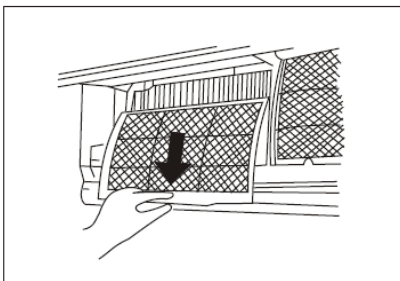
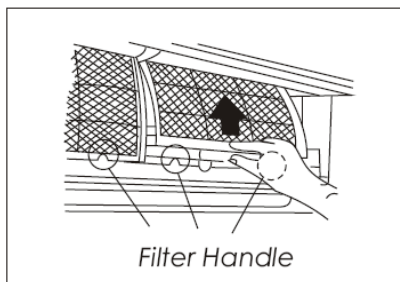
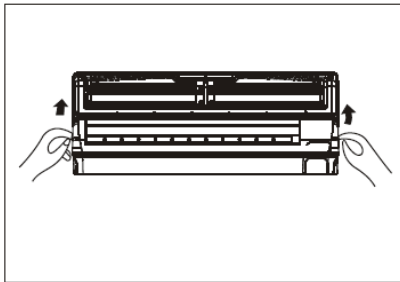
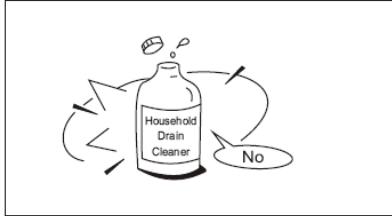

Cleaning the Grille, Case and Remote Controller

NOTE: Power supply must be disconnected before cleaning air conditioner.

- Turn off the system before cleaning. To clean, wipe with a soft, dry cloth. Do not use bleach or abrasives.

⚠ CAUTION!

A cloth dampened with cold water may be used on the indoor unit if it is very dirty. Then wipe it with a dry cloth.

Do not use a chemically treated cloth or duster to clean the unit.

Do not use gasoline, thinner, polishing powder, or similar solvents for cleaning. These may cause the plastic surface to crack or deform.

Never use water hotter than 40 C to clean the front panel, it could cause deformation or discoloration.

Cleaning the air filter

A clogged air filter reduces the cooling efficiency of this unit. Please clean the filter once every 2 weeks.

1. Lift the indoor unit panel up to an angle until it stops with a clicking sound.
2. Take hold of the handle of the air filter and lift it up slightly to take it out from the filter holder, then pull it downwards.
3. Remove the AIR FILTER from the indoor unit.
 - Clean the AIR FILTER once two weeks.
 - Clean the AIR FILTER with a vacuum cleaner or water, then dry it up in cool place.

CARE AND MAINTENANCE

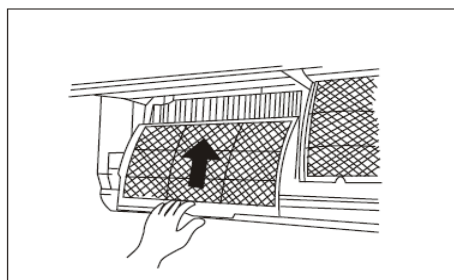
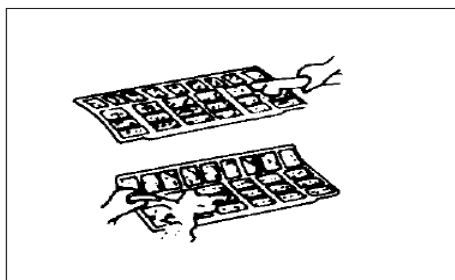
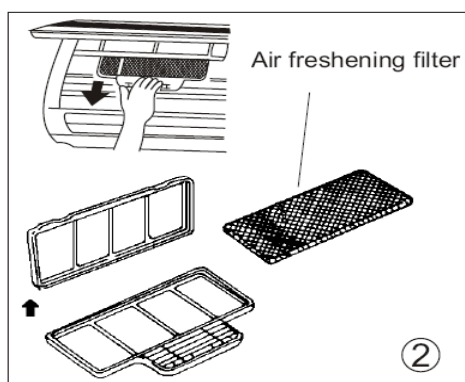
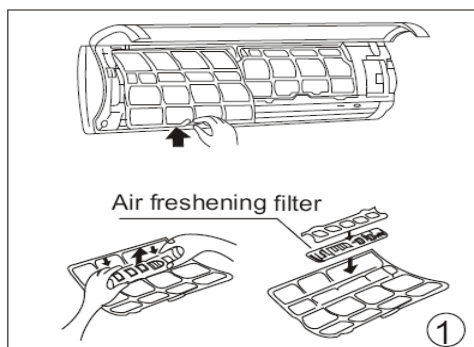

4. Remove the air freshening filter from its support frame (The installation and removing method of the air freshening filter is different depending on the models, see the pictures marked and on the left.
 - Clean the air freshening filter at least once a month, and replace it every 4-5 months.
 - Clean it with vacuum cleaner, then dry it in cool place.
5. Install the air freshening filter back into position.
6. Insert the upper portion of air filter back into the unit taking care that the left and right edges line up correctly and place filter into position.

Maintenance

If you plan to idle the unit for a long time, perform the following:

1. Operate the fan for about half a day to dry the inside of the unit.
2. Stop the air conditioner and disconnect power. Remove the batteries from the remote controller.
3. The outdoor unit requires periodic maintenance and cleaning. Do not attempt to do this yourself. Contact your dealer or servicer.

Checks before operation

- Check that the wiring is not broken off or disconnected.
- Check that the air filter is installed.
- Check if the air outlet or inlet is blocked after the air conditioner has not been used for a long time.

▲Warning

- Do not touch the plasma dust collector filter within 10 minutes after opening the front panel. It may cause electric shock.
- Do not touch the metal parts of the unit when removing the filter. Injuries can occur when handling sharp metal edges.
- Do not use water to clean inside the air conditioner.
- Exposure to water can destroy the insulation, leading to possible electric shock.
- When cleaning the unit, first make sure that the power and circuit breaker are turned off.

OPERATION TIPS

Operation tips

The following events may occur during normal operation.

1. Protection of the air conditioner.

Compressor protection

- The compressor can't restart for 3 minutes after it stops.

Anti-cold air (Cooling and heating models only)

- The unit is designed not to blow cold air on HEAT mode, when the indoor heat exchanger is in one of the following three situations and the set temperature has not been reached.
 - a) When heating has just starting.
 - b) Defrosting.
 - c) Low temperature heating.
- The indoor or outdoor fan stop running when defrosting (Cooling and heating models only).

Defrosting (Cooling and heating models only)

- Frost may be generated on the outdoor unit during heat cycle when outdoor temperature is low and humidity is high resulting in lower heating efficiency of the air conditioner.
- During this condition air conditioner will stop heating operation and start defrosting automatically.
- The time to defrost may vary from 4 to 10 minutes according to the outdoor temperature and the amount of frost builds up on the outdoor unit.

2. A white mist coming out from the indoor unit

- A white mist may generate due to a large temperature difference between air inlet and air outlet on COOL mode in an indoor environment that has a high relative humidity.
- A white mist may generate due to moisture generated from defrosting process when the air conditioner restarts in HEAT mode operation after defrosting.

3. Low noise of the air conditioner

- You may hear a low hissing sound when the compressor is running or has just stopped running. This sound is the sound of the refrigerant flowing or coming to a stop.
- You can also hear a low "squeak" sound when the compressor is running or has just stopped running. This is caused by heat expansion and cold contraction of the plastic parts in the unit when the temperature is changing.
- A noise may be heard due to louver restoring to its original position when power is first turned on.

4. Dust is blown out from the indoor unit.

- This is a normal condition when the air conditioner has not been used for a long time or during first use of the unit.

OPERATION TIPS

5. A peculiar smell comes out from the indoor unit.

- This is caused by the indoor unit giving off smells permeated from building material, from furniture, or smoke.

6. The air conditioner turns to FAN only mode from COOL or HEAT (for cooling and heating models only) mode.

- When indoor temperature reaches the temperature setting on air conditioner, the compressor will stop automatically, and the air conditioner turns to FAN only mode. The compressor will start again when the indoor temperature rises on COOL mode or falls on HEAT mode (For cooling and heating models only) to the set point.

7. Dripping water may generate on the surface of the indoor unit when cooling in a high relative humidity (relative humidity higher than 80%). Adjust the horizontal louver to the maximum air outlet position and select HIGH fan speed.**8. Heating mode (For cooling and heating models only)**

The air conditioner draws in heat from the outdoor unit and releases it via the indoor unit during heating operation. When the outdoor temperature falls, heat drawn in by the air conditioner decreases accordingly. At the same time, heat loading of the air conditioner increases due to larger difference between indoor and outdoor temperature. If a comfortable temperature can't be achieved by the air conditioner, we suggest you use a supplementary heating device.

9. Auto-restart function

Power failure during operation will stop the unit completely. For the unit without Auto-restart feature, when the power restores, the OPERATION indicator on the indoor unit starts flashing. To restart the operation, push the ON/OFF button on the remote controller. For the unit with Auto-restart feature, when the power restores, the unit restarts automatically with all the previous settings preserved by the memory function.

10. Lightning or a wireless telephone operating nearby may cause the unit to malfunction. Disconnect the unit with power and then re-connect the unit with power again. Push the ON/OFF button on the remote controller to restart operation.**11. Outdoor low temperature protection (on some models)**

Protection can be activated only in HEATING mode. The unit will stop operating and display on the indoor unit will show ' ' when outdoor temperature is lower than -15°C for one hour. The unit will restart automatically with all previous settings:

- When outdoor temperature is higher than -12°C for 10 minutes and compressor was not running for one hour.
- When outdoor temperature is higher than 5°C for more than 10 minutes.

TROUBLESHOOTING TIPS

Troubleshooting tips

Stop the air conditioner immediately if one of the following faults occurs. Disconnect the power and contact the nearest customer service center.	
Trouble	OPERATION indicator or other indicators flash rapidly (5 times every second) and this flash can't be fixed by disconnecting the power, and then connect it in again.
	Fuse blows frequently or circuit breaker trips frequently.
	Other objects or water penetrate the air conditioner.
	The remote controller won't work or works abnormally.
	If one of the following codes appears on the display area: E0, E1, E2, E3... or P0, P1, P2, ...

Trouble	Cause	What should be done?
Unit does not start	Power cut	Wait for power to be restored.
	Unit may be unplugged	Check that plug is securely in wall receptacle.
	Fuse may have blown.	Replace the fuse.
	Battery in the remote controller may be empty.	Replace the battery.
	The time you have set with timer is incorrect.	Wait or cancel timer setting.
Unit not cooling or heating (Cooling/ heating models only) room very well while air flowing out from the air conditioner	Inappropriate temperature setting.	Set temperature correctly. For detailed method please refer to "Using remote control" section.
	Air filter is blocked.	Clean the air filter.
	Doors or Windows are open.	Close the doors or windows.
	Air inlet or outlet of indoor or outdoor unit has been blocked.	Clear obstructions away first, then restart the unit.
	Compressor 3 minutes protection has been activated.	Wait.
If the trouble has not been corrected, please contact a local dealer or the nearest customer service center. Be sure to inform them of the detailed malfunctions and unit model.		

Notes: Do not attempt to repair the unit yourself. Always consult an authorized service provider for Gorenje appliances.

KAS XX DCINV F/FT

Prije prve uporabe klima-uređaja pozorno pročitajte ove upute te ih pohranite za buduću uporabu.

SPLIT SOBNI KLIMA-UREĐAJ

UPUTE ZA UPORABU

Pročitajte ove upute

Pronaći ćete mnogo korisnih savjeta o pravilnoj uporabi i održavanju klima-uređaja. S malo preventivne njege možete ostvariti veliku uštedu vremena i novca tijekom cjelokupnoga životnog vijeka klima-uređaja. U tabeli sa savjetima za uklanjanje smetnji u radu pronaći ćete mnoge odgovore na uobičajena pitanja. Najprije pregledajte savjete i možda nećete morati pozvati servis.

SADRŽAJ

KORISNI SAVJETI	
Korisni savjeti.....	3
SIGURNOSNA UPOZORENJA	
Pozor	4
Upozorenja	5
UPUTE ZA RAD	
Opis.....	6
Temperaturno područje	8
Ručni rad	8
Upravljanje smjera protoka zraka	9
Rad klima-uređaja	10
ČIŠĆENJE I ODRŽAVANJE	
Čišćenje i održavanje	11
SAVJETI ZA RAD	
Savjeti za rad	13
UKLANJANJE POGREŠKI	
Uklanjanje pogreški u radu	15

⚠ UPOZORENJA

- Za popravak i održavanje klima-uređaja obratite se ovlaštenome servisnom centru.
- Za montažu ovog uređaja obratite se ovlaštenome monteru.
- Djeca i osobe s invaliditetom ne smiju koristiti klima-uređaj bez nadzora.
- Električnu instalaciju mora postaviti ovlašteno osoblje sukladno nacionalnim standardima za električne instalacije.

KORISNI SAVJETI

Pri uporabi klima-uređaja u europskim zemljama valja se pridržavati ove informacije:

ODLAGANJE OTPADA: Ovaj proizvod ne smijete odlagati kao nesortiran komunalni otpad. Nužno je razvrstano prikupljanje takvog otpada koji se odvojeno obrađuje.

Ova uređaj ne smijete odložiti u kućanski otpad. Za odlaganje postoje različite mogućnosti:

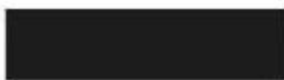

- A) Lokalna uprava definira sustav besplatnoga prikupljanja i odlaganja elektroničkog otpada za korisnika.
- B) Pri kupnji novoga proizvoda prodavač besplatno preuzima stari proizvod.
- C) Proizvođač besplatno preuzima stari uređaj od korisnika.
- D) Stari proizvodi sadrže korisne izvore te ih možete prodati trgovcu otpadnih materijala.

Divlje odlaganje u šume, odnosno prirodu ugrožava vaše zdravlje budući da tvari koje su štetne za zdravlje prodiru u podzemne vode i pronalaze put do prehrambenoga lanca.





SIGURNOSNA UPOZORENJA

Pridržavajte se ovih uputa kako biste spriječili mogućnost ozljede osoba ili štete na imovini. Nepravilan rad kao posljedica nepridržavanja uputa može uzrokovati štetu ili ozljede. Njihovu ozbiljnost označavaju simboli u nastavku.

	POZOR	Ovaj znak znači smrtnu opasnost ili opasnost od ozbiljnih ozljeda.
	UPOZORENJE	Ovaj znak znači mogućnost ozljede ili štete na imovini.

Značenje simbola u ovim uputama:

	To nikako ne smijete učiniti.
	To uvijek učinite.

POZOR

Pravilno priključite klima-uređaj na dovod električne energije.	Nemojte pokretati ni zaustavljati uređaj prekidom napajanja električne energije.	Pazite kako ne biste oštetili priključni kabel; nemojte koristiti nespecificirane priključne kabele.
- U protivnome možete doživjeti električni udar ili može izbiti požar uslijed oslobađanja topline.	- To može uzrokovati električni udar ili požar uslijed oslobađanja topline.	- To može uzrokovati električni udar ili požar.
Nemojte mijenjati duljinu priključnoga kabela i nemojte koristiti utičnicu za priključenje drugih uređaja.	Nemojte rukovati uređajem vlažnim rukama ili u vlažnome prostoru.	Nemojte usmjeravati protok zraka prema ljudima.
- To može uzrokovati električni udar ili požar uslijed oslobađanja topline.	- To može uzrokovati električni udar.	- To može naštetiti vašemu zdravlju.
Uvijek se pobrinite za učinkovito uzemljenje.	Pazite kako voda ne bi došla u dodir s električnim dijelovima.	Uvijek montirajte strujni prekidač i posebnu električnu instalaciju.
- Ako nema uzemljenja, možete doživjeti električni udar.	- To može uzrokovati kvar na uređaju ili električni udar.	- U protivnome može doći do požara i električnog udara.
Ako iz klima-uređaja dopire neobičan zvuk, miris ili dim, isključite ga.	Nemojte piti vodu koja curi iz klima-uređaja.	Nemojte otvarati uređaj dok radi.
- U protivnome može doći do požara i električnog udara.	- Ta je voda onečišćena i može naštetiti vašemu zdravlju.	- To može uzrokovati električni udar.
Upotrijebite odgovarajuće strujne prekidače ili osigurače.	Priključni kabel ne smije biti postavljen u blizini grijaćih uređaja.	Priključni kabel ne smije biti postavljen u blizini zapaljivih plinova ili goriva, poput benzina, benzola, razrjeđivača i sl.
- U protivnome može doći do požara i električnog udara.	- U protivnome može doći do požara i električnog udara.	- U protivnome može doći do eksplozije ili požara.
Prije no što uključite klima-uređaj prozračite prostoriju ako je puštao plin iz drugog uređaja.	Nemojte rastavljati ni mijenjati klima-uređaj.	
- To može uzrokovati eksploziju, požar i opekline.	- To može uzrokovati kvarove i električni udar.	

SIGURNOSNA UPOZORENJA

⚠ UPOZORENJA

Dok skidate zračni filter nemojte dodirivati kovinske dijelove klima-uređaja.	Nemojte čistiti klima-uređaj vodom.	Dobro zračite prostoriju ako klima-uređaj koristite zajedno s peći itd.
- Možete se ozlijediti.	- Voda može prodrijeti u jedinicu i oštetiti izolaciju, što može uzrokovati električni udar.	- Može doći do pomanjkanja kisika.
Ako uređaj treba očistiti, ugasite ga i isključite strujni prekidač.	Nemojte izlagati životinje i cvijeće neposrednome protoku zraka.	Nemojte koristiti uređaj u posebne svrhe.
- Nemojte čistiti uređaj dok je uključen jer može doći do požara, električnog udara ili oštećenja.	- Može doći do ozljede domaće životinje ili oštećenja biljke.	- Nemojte koristiti ovaj klima-uređaj za pohranu preciznih uređaja, hrane, domaćih životinja, biljaka ili umjetničkih predmeta. Može uzrokovati pogoršanje kvalitete itd.
Za vrijeme vremenskih nepogoda ili oluje isključite uređaj i zatvorite prozor.	Nemojte postavljati smetnje oko dovoda zraka ni u izlaze zraka.	Isključite glavni mrežni prekidač ako uređaj ne namjeravate koristiti dulje vrijeme.
- Ako uređaj radi dok su otvoreni prozori, unutarnja jedinica i pokućstvo mogu postati vlažni.	- Mogu nastati kvarovi ili nesreća.	- Može nastati pogreška na uređaju ili izbiti požar.
Nemojte koristiti jaka sredstva za čišćenje, poput voska ili razrjeđivača. Za čišćenje koristite mekanu krpnu.	Provjerite je li montažni nosač vanjske jedinice oštećen uslijed dugotrajne izloženosti.	Uvijek pravilno umetnite filtre. Jednom u dva tjedna očistite filter.
- Može se pogoršati izgled uslijed promjene boje proizvoda ili oštećenja na površini.	- Ako je nosač oštećen, uređaj može pasti na pod i oštetiti se.	- Rad bez filtra može uzrokovati kvar.
Nemojte postavljati teške predmete na priključni kabel i pazite kako ne bi bio stisnut.	Pri raspakiranju i montaži budite oprezni. Oštri rubovi mog uzrokovati oštećenja.	Ako u uređaj prodre voda, smjesta ga isključite. Također isključite električni napon i obratite se stručnome servisnom centru.
- Opasnost od izbijanja požara ili nastanka električnog udara.		

UPUTE ZA RAD

Opis

Unutarnja jedinica

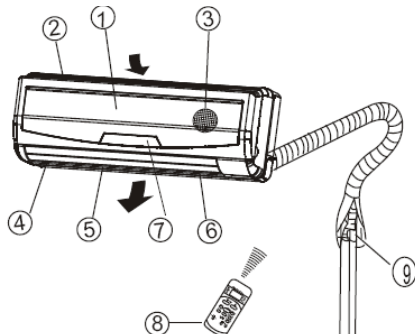

Vanjska jedinica

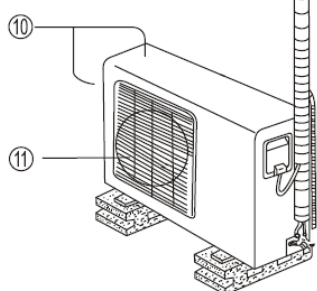

Unutarnja jedinica

1. Prednja ploča
2. Otvor za ulaz zraka
3. Zračni filter
4. Otvor za izlaz zraka
5. Vodoravni zaklopac za protok zraka
6. Uspravni zaklopac za protok zraka
7. Zaslon
8. Daljinski upravljač

Vanjska jedinica

9. Prikjučna cijev, odvodna cijev
10. Otvor za ulaz zraka (sa strane i straga)
11. Otvor za izlaz zraka

NAPOMENA

Sve slike u ovim uputama namijenjene su isključivo prikazu uređaja. Vaš klima-uređaj može biti drukčiji od prikazanoga. Vrijedi stvarni oblik.

Kontrolna svjetla na zaslonu

Zaslon na unutarnjoj jedinici:

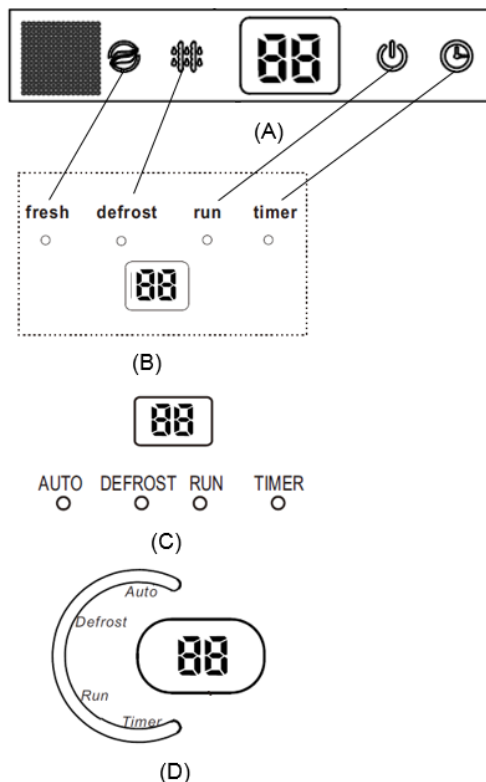

Kontrolno svjetlo VREMENSKI PROGRAM (TIMER):

Kontrolno svjetlo svijetli kada je vremenski program podešen na UKLJUČENO/ISKLJUČENO.

Kontrolno svjetlo ODMRZAVANJE (DEFROST):

(samo modeli za hlađenje i grijanje): Kontrolno svjetlo svijetli kada klima-uređaj pokrene automatsko odmrzavanje ili kada je za vrijeme ogrijevanja aktivirana funkcija upravljanja toploga zraka.



DIGITALNI ZASLON:

Za vrijeme rada klima-uređaj prikazuje trenutno podešenu temperaturu. U slučaju pogreške javlja kôd pogreške.

Kontrolno svjetlo RUN se osvetli, ko svijetli kada klima-uređaj radi.

AUTO Indikator svijetli kad je klima uređaj u automatskom načinu rada.

Indikator čistog zraka (FRESH) se osvijetli, kadar je funkcija pročistača i ionizatorja aktivn

UPUTE ZA RAD

Specijalne funkcije (značajke)

Detekcija ispuštanja rashladnog sredstva

U slučaju, da dođe do ispuštanja rashladnog sredstva u sistemu i klimatski uređaj tu grešku prepozna, na ekranu unutarnje jedinice pojavit će se prikaz 'EC' ili će početi treperiti identifikacijske lampice.

Funkcija memorije za poziciju krilca kod ispuha zraka na unutarnjoj jedinici

U slučaju, da tijekom djelovanja klima uređaja s pomoću daljinskog upravljača promjenite poziciju odnosno kut ispušnih krilca, elektronika klima uređaja to spremi u memoriju. To znači, da će se nakon ponovnog aktiviranja klima uređaja ispušna krilca unutarnje jedinice automatski postaviti na spremljenu poziciju. Spremljena pozicija ispušnih krilca briše se iz memorije tek nakon resetiranja postavki ili u slučaju, da dođe do nestanka struje.

Funkcija avtomatskog očišćenja (SELF CLEAN)

Ta funkcija sprječava stvaranje neugodnih mirisa i plijesni na izmjenjivaču topline unutarnje jedinice. Aktiviranje ove funkcije preporučuje se pri kraju djelovanja u režimu hlađenja. U slučaju prelaska na funkciju avtomatskog samočišćenja otkazuju se sve postavke porgramirane za vrijeme.

Daljinski upravljač sa funkcijom sobnog termostata (FOLLOW ME)

Daljinski upravljač ima ugrađen temperaturni senzor. Kod aktivacije funkcije FOLLOW ME klima uređaj kontrolira temperaturu glede na lokaciju daljinskog upravljača. Uvjet za optimalno djelovanje te funkcije je, da između daljinskog upravljača i unutarnje jedinice ne smije biti fizičkih prepreka. Temperaturni senzor u daljinskom upravljaču ne smije biti izložen smetnjama kao što su npr. izravni utjecaj sunca ili blizina drugih izvora topline.

Wi-Fi KONTROLA (neke jedinice)

Wi-Fi kontrola vam omogućuje kontrolu klima uređaja koristeći svoj mobilni telefon i Wi-Fi veze.

Anti-plijesni (neke jedinice)

Kad isključite jedinicu iz COOL, AUTO (COOL), ili DRY, klima uređaj dalje rade presušivati kondenzirano vodu i spriječiti rast plijesni.

UPUTE ZA RAD

Napomena! U ovim uputama nije opisan rad daljinskog upravljača. Detaljan opis možete pronaći u Uputama za uporabu daljinskog upravljača koje su priložene daljinskom upravljaču.

Temperaturno područje

Način	Hlađenje	Grijanje	Odvlaživanje
Temperatura			
Sobna temperatura	17°C ÷ 32 °C	0°C ÷ 30°C	10°C ÷ 32°C
Vanjska temperatura	0°C ÷ 50°C	-15°C ÷ 30°C	0°C ÷ 50°C

UPOZORENJE

1. Ako klima-uređaj koristite izvan okvira gore navedenih vrijednosti, mogu se aktivirati određene sigurnosno-zaštitne funkcije i uzrokovati neuobičajen rad uređaja.
2. Sobna relativna vlažnost manje od 80 %. Ako klima-uređaj radi pri višoj vrijednosti, može se nakupiti kondenzat na površini uređaja. U tome slučaju podesite uspravni zaklopac za protok zraka na najveći kut (uspravno na pod) i ventilator na visoku brzinu (HIGH).
3. Najbolji rad ostvaruje se u okviru gore navedenih temperaturnih područja.

Prijedlog: za osiguravanje nesmetanoga rada uređaja s opcijski dograđenim električnim grijačem na temperaturama nižim od 0 °C preporučamo da uređaj ostavite priključen.

Ručni način rada

Ako daljinski upravljač ne radi ili je nužno održavanje, ručno upravljajte klima-uređajem.

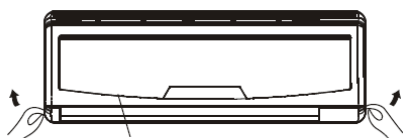

prednja ploča



Tipka za ručni način rada

○ AUTO/COOL

1. Otvorite prednju ploču i podignite ju pod kutom kako bi ostala otvorena (čuje se „klik“).
2. Jedak pritisak na tipku za ručni način rada pokreće rad u nuždi u načinu AUTOMATSKI. Dva pritiska na tipku za ručni način rada u intervalu od 5 sekundi pokreću rad u nuždi u načinu HLAĐENJE. Uređaj radi u prinudnom automatskom načinu (temperatura je tvornički podešena na 24 °C).
3. Zatvorite prednju ploču.

Napomena

Prije uporabe tipke za uključivanje ručnoga načina rada treba isključiti klima-uređaj. Ako je klima-uređaj uključen, pritisćite tipku za ručni rad dok ga ne isključite.

NAPOMENA

Tipka za ručni način rada namijenjena je provjeri rada klima-uređaja i nije za svakodnevnu uporabu. Prema želji jednostavno ponovno upotrijebite daljinski upravljač.

UPUTE ZA RAD

Upravljanje smjera protoka zraka

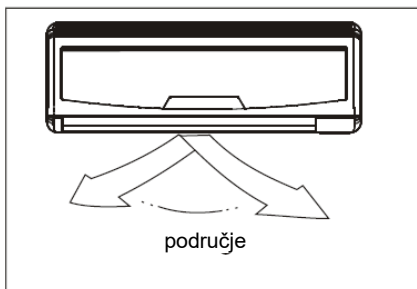
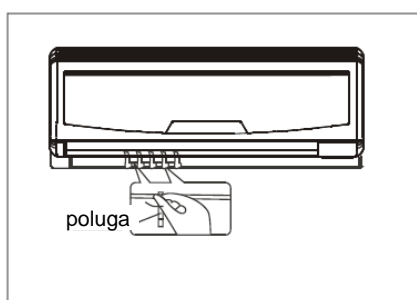
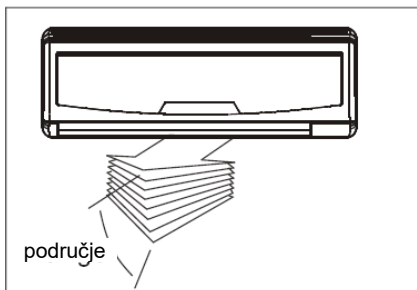

- Pravilno podesite smjer protoka zraka, u protivnome može biti neodgovarajuća ili neravnomjerna temperatura u prostoriji.
- Podesite vodoravni zaklopac daljinskim upravljačem.
- Ručno podesite uspravni zaklopac.

Podešavanje uspravnoga smjera protoka zraka (gore – dolje)

To ćete uraditi za vrijeme rada klima-uređaja. Držite tipku SMJER ZRAKA (AIR DIRECTION) na daljinskom upravljaču kako bi se zaklopac pomaknuo u traženi položaj. Prilikom svakoga pritiska mijenja se kut podešavanja, i to za 6 °. Detaljniji opis možete pronaći u uputama za uporabu daljinskog upravljača.

Podešavanje vodoravnoga smjera protoka zraka (lijevo – desno)

Ručno podesite uspravni zaklopac u traženi smjer ispuha zraka. Neki modeli omogućuju podešavanje vodoravnoga smjera protoka zraka daljinskim upravljačem. Detaljniji opis možete pronaći u uputama za uporabu daljinskog upravljača.

▲ UPOZORENJE

- Prije no što podesite uspravni zaklopac obvezatno isključite klima-uređaj iz električnoga napona.
- Tipke NJIHANJE i SMJER ZRAKA ne rade ako ne radi klima-uređaj (odnosno ako je podešen VREMENSKI PROGRAM UKLJUČENO).
- Klima-uređaj za vrijeme hlađenja i grijanja ne smije raditi dulje vrijeme ako je protok zraka podešen nadolje jer se na površini vodoravnoga zaklopca može početi nakupljati kondenzat koji zatim kaplje na pod ili pokućstvo.
- Nemojte ručno pomicati vodoravni zaklopac. Uvijek koristite daljinski upravljač.
- Ako uključite klima-uređaj odmah nakon isključenja, vodoravni se zaklopac neće pomaknuti približno 10 sekundi.
- Kut otvaranja vodoravnoga zaklopca ne smije biti premali jer ograničen protok zraka može negativno utjecati na učinak hlađenja i zagrijavanja.
- Klima-uređaj ne smije raditi ako je zatvoren vodoravni zaklopac.
- Pri priključenju klima-uređaja na električni napon vodoravni zaklopac može proizvoditi glasan zvuk u intervalu od 10 sekundi. To je posve uobičajen način rada.

UPUTE ZA RAD

Rad klima-uređaja

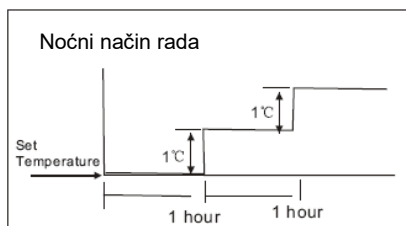

Hlađenje

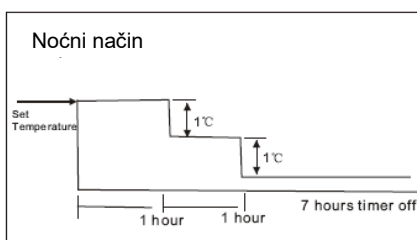

Grijanje

AUTOMATSKI način rada

- Kada klima-uređaj podesite na AUTOMATSKI način rada, automatski se bira hlađenje, zagrijavanje (samo modeli za hlađenje ili grijanje) ili samo rad ventilatora, ovisno o temperaturi koju ste podesili i sobnoj temperaturi.
- Klima-uređaj održava sobnu temperaturu oko temperature točke koju ste podesili.
- Ako vam AUTOMATSKI način rada ne odgovara, možete ručno odabrati željene uvjete.

NOĆNI način rada

Kada pritisnete tipku NOĆNI način rada (SLEEP) na daljinskom upravljaču za vrijeme hlađenja, zagrijavanja (modeli samo za hlađenje nemaju tu funkciju) ili AUTOMATSKI način rada, klima-uređaj automatski povećava (tijekom hlađenja) ili smanjuje (tijekom zagrijavanja) vrijednost željene temperature za 1 °C na sat u roku od 2 sata.

Zatim se podešena temperatura 5 sati ne mijenja, a po isteku ukupnog intervala od 7 sati isključuje se klima-uređaj.

Ova noćna funkcija nudi uštedu i udobnost korisniku.

ODZVLAŽIVANJE

- Za vrijeme odvlaživanja automatski se prilagođava brzina ventilatora.
- Ako je sobna temperatura niža od 10 °C, isključuje se kompresor. Ponovno se uključuje kada sobna temperatura premaši 12 °C.

Optimalan rad

Optimalan rad iziskuje sljedeće:

- Pravilno podesite smjer protoka zraka. Nemojte ga usmjeravati prema ljudima.
- Podesite temperaturu za što veću udobnost. Nemojte podešavati klima-uređaj na prekomjerne temperature.
- Zatvorite vrata i prozore za vrijeme HLAĐENJA i GRIJANJA, u protivnome je kapacitet manji.
- Tipkom VREMENSKI PROGRAM UKLJUČENJE (TIMER ON) na daljinskom upravljaču odaberite vrijeme za isključenje klima-uređaja.
- U blizinu otvora za ulaz i izlaz zraka nemojte postavljati nikakve predmete koji bi mogli smanjiti učinkovitost klima-uređaja i uzrokovati njegovo zaustavljanje.
- Redovito čistite zračni filter kako se ne bi pogoršao učinak hlađenja ili zagrijavanja.
- Neka klima-uređaj ne radi ako je zatvoren vodoravni zaklopac.

ČIŠĆENJE I ODRŽAVANJE

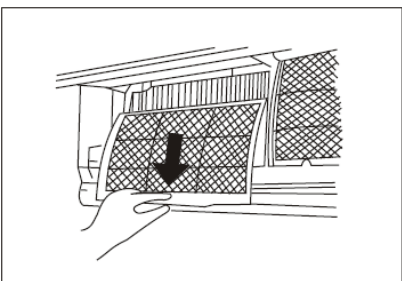
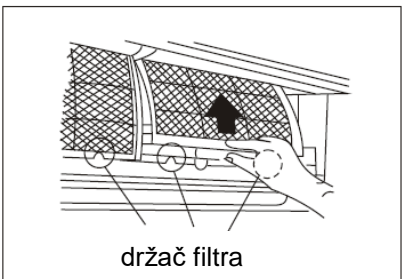
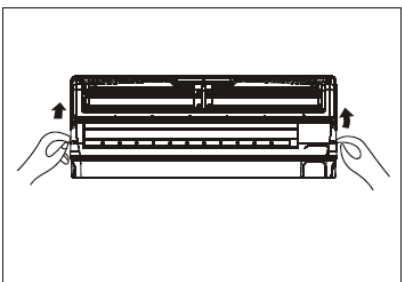
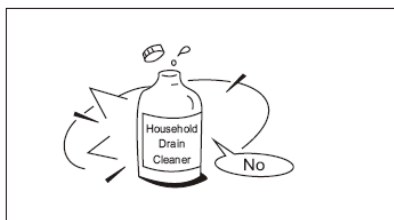

Čišćenje rešetke, kućišta i daljinskog upravljača

NAPOMENA! Prije čišćenja unutarnje jedinice prekinite dovod električne energije.

- Prije čišćenja isključite sustav. Očistite uređaj mekanom, suhom krpom. Nemojte koristiti sredstva za izbjeljivanje ili gruba sredstva za čišćenje.

▲ UPOZORENJA

- Ako je vanjska jedinica vrlo prljava, očistite ju krpom koji ste namočili u hladnu vodu. Zatim ju obrišite suhom krpom.
- Za čišćenje uređaja nemojte koristiti kemijski obrađene krpe ili krpe za prašinu.
- Za čišćenje nemojte koristiti benzin, razrjeđivač, prašak za poliranje ni slična otapala koja bi mogla uzrokovati nastanak pukotina ili deformacija na plastičnim površinama.
- Za čišćenje prednje ploče nemojte koristiti vodu koja je toplija od 40 °C kako biste izbjegli deformacije ili gubitak boje.

Čišćenje zračnoga filtra

Začepljen filter smanjuje kapacitet hlađenja klima-uređaja. Očistite filter svaka 2 tjedna.

1. Podignite ploču unutarnje jedinice pod kutom kako bi se zaustavila (čuje se „klik“).
2. Uхватите ручицу зрачног филтра, мало га подигните и извучите из носача, а затим га повучите надолје.
3. Skinite zračni filter iz unutarnje jedinice.
 - Očistite zračni filter svaka dva tjedna.
 - Očistite zračni filter usisivačem za prašinu ili vodom, a zatim ga osušite na hladnome mjestu.

ČIŠĆENJE I ODRŽAVANJE

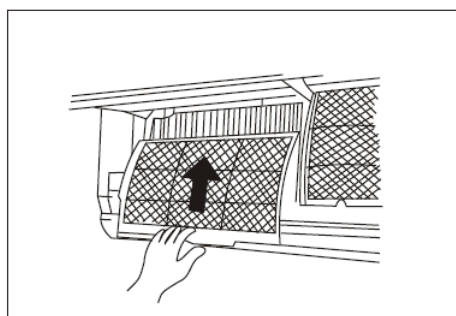
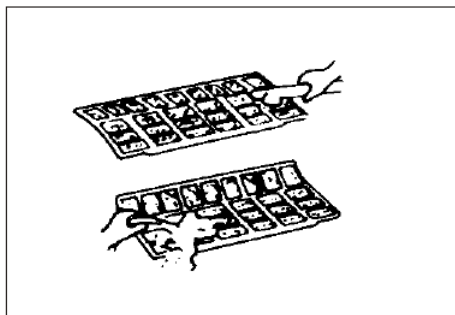
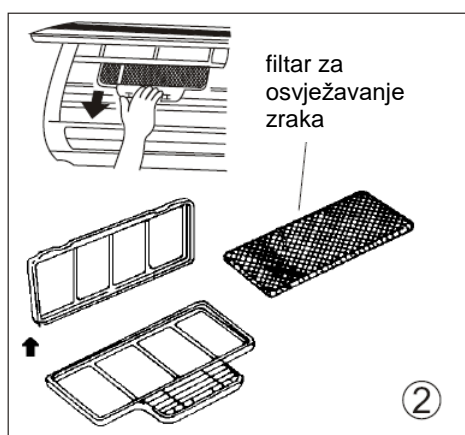
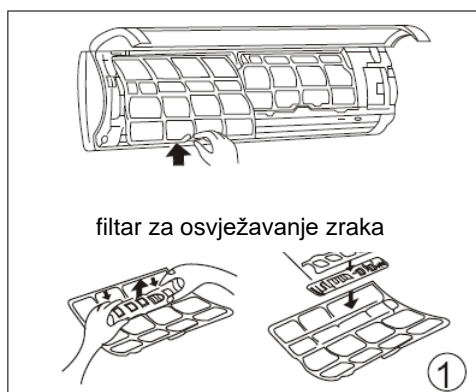

4. Skinite filter za osvježavanje zraka iz okvira (skidanje i montaža filtra mogu se razlikovati ovisno o modelu. Vidi slike 1 i 2).

- Očistite filter za osvježavanje zraka najmanje jednom mjesečno i zamijenite ga svakih 4 – 5 mjeseci.

- Očistite ga usisivačem za prašinu, a zatim ga osušite na hladnome mjestu.

5. Montirajte natrag filter za osvježavanje zraka.

6. Umetnite gornji dio zračnoga filtra natrag u uređaj. Pazite kako bi lijevi i desni rub bili pravilno poravnani, a zatim umetnite filter u odgovarajući položaj.

Održavanje

Ako ne namjeravate koristiti uređaj dulje vrijeme, uradite sljedeće:

- Neka ventilator radi približno pola dana kako bi se osušila unutarnjost jedinice.
- Isključite klima-uređaj i električni napon. Iz daljinskog upravljača izvadite baterije.
- Redovito morate održavati i čistiti vanjsku jedinicu. Nemojte to raditi sami već se obratite svom prodavaču ili serviseru.

Pregledi prije pokretanja

- Pregledajte električnu instalaciju da nije prekinuta ili isključena.
- Provjerite je li umetnut zračni filter.
- Ako niste dugo koristili klima-uređaj, provjerite je li nesmetan ulaz i izlaz zraka.

▲Upozorenje

- Nemojte dodirivati filter s plazmatskim spremnikom za skladištenje prašine 10 minuta nakon otvaranja ploče unutarnje jedinice. To bi moglo uzrokovati električni udar.

- Nemojte dodirivati kovinske dijelove jedinice dok skidate filter jer biste se mogli ozlijediti na oštre kovinske rubove.

- Za čišćenje unutarnjosti klima-uređaja nemojte koristiti vodu. Izlaganje vodi može uzrokovati oštećenja na izolaciji i tako izazvati električni udar.

- Prije čišćenja uređaja najprije prekinite dovod električne energije i izvucite, tj. isključite osigurač.

SAVJETI ZA RAD

Tijekom uobičajenoga rada mogu nastupiti sljedeće situacije.

1. Zaštita klima-uređaja**Zaštita kompresora**

- Kompresor se ne aktivira 3 minute nakon zaustavljanja.

Zaštita od hladnoga zraka (samo modeli za hlađenje i grijanje)

- Uređaj ne prenosi hladan zrak u načinu GRIJANJE kada je toplinski izmjenjivač unutarnje jedinice u jednoj od naredne tri situacije i nije ostvarena podešena temperatura:

A) upravo je počelo zagrijavanje

B) odmrzavanje

C) zagrijavanje na niskoj temperaturi.

- Zaustavlja se ventilator unutarnje ili vanjske jedinice za vrijeme odmrzavanja (samo modeli za hlađenje i grijanje).

Odmrzavanje (samo modeli za hlađenje i grijanje)

- Na vanjskoj se jedinici za vrijeme ciklusa zagrijavanja nakuplja mraz ako je vanjska temperatura niska, a vlažnost visoka, što uzrokuje niži kapacitet zagrijavanja klima-uređaja.

- U takvim uvjetima klima-uređaj zaustavlja zagrijavanje i automatski pokreće odmrzavanje.

- Odmrzavanja može trajati od 4 do 10 minuta, sukladno vanjskoj temperaturi i količini mraza koja se nakupila na vanjskoj jedinici.

2. Iz unutarnje jedinice dopire magla

- Bijela magla može nastati uslijed velike temperaturne razlike između ulaznoga i izlaznog zraka u načinu rada HLAĐENJE u prostoriji s visokom relativnom vlažnošću.

Bijela se magla može pojaviti i uslijed vlage koja je nastala pri postupku odmrzavanja, nakon ponovnoga početka rada u načinu GRIJANJE.

3. Buka klima-uređaja

- Za vrijeme rada, odnosno prilikom prestanka rada kompresora možete čuti blago pištav zvuk. To je zvuk rashladne tekućine koja se preljeva ili zaustavlja.

- Za vrijeme rada kompresora ili u trenutku kada prestane raditi možete čuti i "cviljenje". To je posljedica toplinskoga rastezanja i hladnoga stiskanja plastičnih dijelova jedinice kada se temperatura mijenja.

- Može se čuti i buka kada se zaklopac vraća u početni položaj ako najprije isključite električni napon.

4. Iz vanjske jedinice dopire prašina

To je uobičajeno stanje ako dulje vrijeme niste koristili klima-uređaj ili prilikom prve uporabe uređaja.

5. Iz unutarnje jedinice dopire čudan miris

Unutarnja jedinica oslobađa mirise koji potječu od gradbenoga materijala, pokućstva ili dima.

SAVJETI ZA RAD

6. Klima-uređaj prebacuje na rad samo VENTILATORA iz HLAĐENJA ili GRIJANJA (samo modeli za hlađenje i grijanje)

Kada unutarnja jedinica dostigne temperaturu koja je podešena na klima-uređaju, kompresor se automatski zaustavlja i klima-uređaj prebacuje na način rada samo s VENTILATOROM. Kompresor se ponovno uključuje kada se unutarnja temperatura pri načinu HLAĐENJA povisi ili spusti pri načinu GRIJANJA (samo modeli za hlađenje i grijanje) na podešenu točku.

7. Na površini unutarnje jedinice mogu se pojaviti kapljice vode prilikom hlađenja u prostoru s visokom relativnom vlažnošću (relativna vlažnost viša od 80 %). Podesite vodoravni zaklopac na položaj najvećeg izlaza zraka i izaberite visoku brzinu ventilatora.

8. Zagrijavanje (samo modeli za hlađenje i grijanje)

Klima-uređaj preuzima toplinu iz vanjske jedinice i oslobađa ju preko unutarnje jedinice u postupku grijanja. Kada se spusti vanjska temperatura, toplina koju preuzima klima-uređaj sukladno se spušta. Istodobno se povećava toplinsko opterećenje klima-uređaja uslijed veće razlike između unutarnje i vanjske temperature. Ako se ne može ostvariti primjerena temperatura, savjetujemo uporabu dodatnog ogrjevnog uređaja.

9. Funkcija automatskoga ponovnog pokretanja

Prekid dovoda električne energije u potpunosti zaustavlja klima-uređaj. Za modele bez funkcije ponovnoga pokretanja vrijedi: na unutarnjoj jedinici počinje treperiti kontrolno svjetlo RADA kada je električni napon ponovno uspostavljen. Za ponovno aktiviranje rada pritisnite tipku UKLJUČENO/ISKLJUČENO na daljinskom upravljaču. Modeli s funkcijom automatskoga ponovnog pokretanja automatski se uključuju nakon uspostave električnoga napona i pohranjuju sva prethodna podešavanja.

10. **Rasvjeta ili bežični telefon koji radi blizu uređaja može uzrokovati smetnje u radu klima-uređaja.** Isključite uređaj iz napona, a zatim ga ponovno priključite. Pritisnite tipku UKLJUČENO/ISKLJUČENO na daljinskom upravljaču kako biste ponovno aktivirali rad.

11. **Zaštita od niske vanjske temperature (neki modeli):** Zaštita od niske vanjske temperature može se aktivirati samo u načinu grijanje (HEATING). Kada vanjska temperatura bude niža od -15 °C dulje od 1 sata, klima-uređaj prestaje raditi i javlja pogrešku .

Ponovno automatsko uključenje klima-uređaja neće se pokrenuti:

- a) ako vanjska temperatura 10 minuta bude viša od -12 °C (i kompresor neće raditi dulje od 1 sata)
- b) ako vanjska temperatura bude viša od 5 °C dulje od 10 minuta.

OTKRIVANJE POGREŠKI

Uklanjanje smetnji u radu

Ako se pojavi bilo koja od navedenih pogreški, smjesta zaustavite klima-uređaj. Isključite električni napon i ponovno ga uključite. Ako pogreška još uvijek postoji, obratite se najbližemu servisnom centru.	
Smetnja	Kontrolno svjetlo RADA ili bilo koje drugo kontrolno svjetlo ubrzano treperi.
	Često pregorijeva osigurač ili se često uključuje strujni prekidač.
	Ako u klima-uređaj prodre voda ili neki predmet.
	Ako ne radi, odnosno ako nije ispravan daljinski upravljač.
	Ako se na zaslonu prikazuje neka od ovih pogreški: E0, E1, E2, E3... ili P0, P1, P2, ...

Smetnja	Uzrok	Mjera
Uređaj ne počinje raditi.	Prekid dovoda električne energije.	Pričekajte dok se ponovno uspostavi dovod električne energije.
	Izvučen utikač iz utičnice.	Provjerite je li utikač pravilno umetnut u zidnu utičnicu.
	Pregorjeli osigurač.	Zamijenite osigurač.
	Istrošena baterija u daljinskom upravljaču.	Zamijenite baterije.
	Nepravilno podešeno vrijeme u vremenskome programu.	Pričekajte ili izbrišite postavke vremenskoga programa.
Hlađenje ili grijanje prostora nije zadovoljivo (samo modeli za hlađenje i grijanje) kada zrak izlazi iz klima-uređaja.	Neprimjereno podešena temperatura.	Pravilno podesite temperaturu. Detaljniji opis možete pronaći u točki "Uporaba daljinskog upravljača".
	Začepljen zračni filter.	Očistite zračni filter.
	Otvorena vrata ili prozori.	Zatvorite vrata i prozore.
	Ometan ulaz ili izlaz zraka iz unutarnje ili vanjske jedinice.	Najprije uklonite smetnje, a zatim ponovno uključite jedinicu.
	Aktivirana 3-minutna zaštita kompresora.	Pričekajte.
Ako niste uklonili pogrešku, obratite se svojem prodavaču ili najbližemu servisnom centru. Detaljno im objasnite smetnje i navedite model uređaja.		

Napomena

Nemojte sami popravljati klima-uređaj. Uvijek se obratite ovlaštenome servisnom centru Gorenje.

KAS XX DCINV F/FT

Пре прве употребе клима уређаја пажљиво прочитајте ово упутство и сачувајте га за будућу употребу.

СПЛИТ СОБНИ КЛИМА УРЕЂАЈ

УПУТСТВО ЗА УПОТРЕБУ

Прочитајте ово упутство

Пронаћи ћете много корисних савета о правилној употреби и одржавању клима уређаја. Са мало превентивне његе можете да остварите велику уштеду времена и новца током целокупног животног века клима уређаја. У табели са саветима за уклањање сметњи у раду пронаћи ћете многе одговоре на уобичајена питања. Најпре прегледајте савете и можда нећете морати да зовете сервис.

САДРЖАЈ

КОРИСНИ САВЕТИ	
Корисни савети	3
БЕЗБЕДНОСНА УПОЗОРЕЊА	
Пажња	4
Упозорења	5
УПУТСТВО ЗА РАД	
Опис	6
Температурно подручје	8
Ручни рад	8
Управљање смера протока ваздуха	9
Рада клим уређаја	10
ЧИШЋЕЊЕ И ОДРЖАВАЊЕ	
Чишћење и одржавање	11
САВЕТИ ЗА РАД	
Савети за рад	13
УКЛАЊАЊЕ ГРЕШАКА	
Уклањање грешака у раду	15

 **УПОЗОРЕЊА**

- За поправку и одржавање клима уређаја обратите се овлашћеном сервисном центру.
- За монтажу овог уређаја обратите се овлашћеном монтеру.
- Деца и лица са инвалидитетом не смеју да користе клима уређај без надзора.
- Електричну инсталацију мора да постави овлашћено особље у складу са националним стандардима за електричне инсталације.

КОРИСНИ САВЕТИ

Код употребе клима уређаја у европским земљама је неопходно уважавање следеће информације:

ОДЛАГАЊЕ ОТПАДА: Овај производ не смете да одлажете као несортиран комунални отпад. Неопходно је разврстано сакупљање таквог отпада који се одвојено обрађује.

Ова уређај не смете да одложите са другим отпадом из домаћинства. За одлагање постоје различите могућности:

- A) Локална управа дефинише систем бесплатног сакупљања и одлагања електронског отпада за корисника.
- B) Приликом куповине новог производа продавац бесплатно преузима стари производ.
- C) Произвођач бесплатно преузима стари уређај од корисника.
- D) Стари производи садрже корисне изворе и можете да их продате трговцу отпадних материјала.



Дивље одлагање у шуме, односно природу угрожава ваше здравље будући да материје које су штетне за здравље продиру у подземне воде и проналазе пут до прехранбеног ланца.





безбеднос

БЕЗБЕДНОСНА УПОЗОРЕЊА

Уважавајте ово упутство да бисте спречили могућност повреде особа или штете на имовини. Неправилан рад као последица неуважавања овог упутства може да узрокује штету или повреде. Њихову озбиљност означавају симболи у наставку.

	ПАЖЊА	Овај знак значи смртну опасност или опасност од озбиљних повреда.
	УПОЗОРЕЊЕ	Овај знак значи могућност повреде или штете на имовини.

Значење симбола у овом упутству:

	То никуколико не смете да учините.
	То увек учините.

⚠ ПАЗЊА

Правилно прикључите клима уређај на довод електричне енергије.	Немојте да покрећете ни заустављате уређај прекидом напајања електричне енергије.	Пазите да не оштетите прикључни кабл; немојте да користите неспецификоване прикључне каблове.
- У супротном можете да доживите електрични удар или може да избије пожар услед ослобађања топлоте.	- То може да узрокује електрични удар или пожар услед ослобађања топлоте.	- То може да узрокује електрични удар или пожар.
Немојте да мењате дужину прикључног кабла и немојте да користите утичницу за прикључење других уређаја.	Немојте да рукујете уређајем влажним рукама или у влажном простору.	Немојте да усмеравае проток ваздуха према људима.
- То може да узрокује електрични удар или пожар услед ослобађања топлоте.	- То може да узрокује електрични удар.	- То може да наштети вашем здрављу.
Увек се побрините за ефикасно уземљење.	Пазите да вода не би дошла у додир са електричним деловима.	Увек монтирајте струјни прекидач и посебну електричну инсталацију.
- Уколико нема уземљења, можете да доживите електрични удар.	- То може да узрокује квар на уређају или електрични удар.	- У супротном може да дође до пожара и електричног удара.
Уколико из клима уређаја допире необичан звук, мирис или дим, искључите га.	Немојте да пијете воду која цури из клима уређаја.	Немојте да отворате уређај док ради.
- У супротном може да дође до пожара и електричног удара.	- Та вода је загађена и може да наштети вашем здрављу.	- То може да узрокује електрични удар.
Употребите одговарајуће струјне прекидаче или осигураче.	Прикључни кабл не сме да буде постављен у близини грејних уређаја.	Прикључни кабл не сме да буде постављен у близини запаљивих гасова или горива, као што су бензин, бензол, разређивача и сл.

БЕЗБЕДНОСНА УПОЗОРЕЊА

- У супротном може да дође до пожара и електричног удара.	- У супротном може да дође до пожара и електричног удара.	- У супротном може да дође до експлозије или пожара.
Пре него што укључите клима уређај проветрите просторију уколико је пуштао гас из другог уређаја.	Немојте да растављате ни мењате клима уређај.	
- То може да узрокује експлозију, пожар и опекотине.	- То може да узрокује кварове и електрични удар.	

⚠ УПОЗОРЕЊА

Док скидате ваздушни филтер немојте да додирујете металне делове клима уређаја.	Немојте да чистите клима уређај водом.	Добро зрачите просторију уколико клима уређај користите заједно са пећи итд.
- Можете да се повредите.	- Вода може да продре у јединицу и оштети изолацију, што може да узрокује електрични удар.	- Може да дође до помањкања кисеоника.
Уколико би уређај требало очистити, угасите га и искључите струјни прекидач.	Немојте да излажете животиње и цвеће непосредном протоку ваздуха.	Немојте да користите уређај у посебне сврхе.
- Немојте да чистите уређај док је укључен јер може да дође до пожара, електричног удара или оштећења.	- Може да дође до повреде домаће животиње или оштећења биљке.	- Немојте да користите овај клима уређај за чување прецизних уређаја, хране, домаћих животиња, биљака или уметничких предмета. Може да узрокује погоршање квалитета итд.
За време временских неприлика или олује искључите уређај и затворите прозор.	Немојте да постављате сметње око довода ваздуха ни у излазе ваздуха.	Искључите главни мрежни прекидач уколико уређај не намерава да користите дуже време.
- Уколико уређај ради док су отворени прозори, унутрашња јединица и намештај могу да постану влажни.	- Могу да настану кварови или несрећа.	- Може да настане грешка на уређају или избије пожар.
Немојте да користите јака средства за чишћење, као што је восак или разређивачи. За чишћење користите меку крпу.	Проверите да ли је монтажни носач спољашње јединице оштећен услед дуготрајне изложености.	Увек правилно уметните филтере. Једном у две недеље очистите филтер.
- Може да се погорша изглед услед промене боје производа или оштећења на површини.	- Уколико је носач оштећен, уређај може да падне на под и да се оштети.	- Рад без филтера може да узрокује квар.
Немојте да постављате тешке предмете на прикључни кабл и пазите да не би био стиснут.	Код отпакивања и монтаже будите пажљиви. Оштре ивице могу да узрокују оштећења.	Уколико у уређај продре вода, сместа га искључите. Такође искључите електрични напон и обратите се стручном сервисном центру.
- Опасност од избијања пожара или настанка електричног удара.		

УПУТСТВО ЗА РАД

Опис

Унутрашња јединица

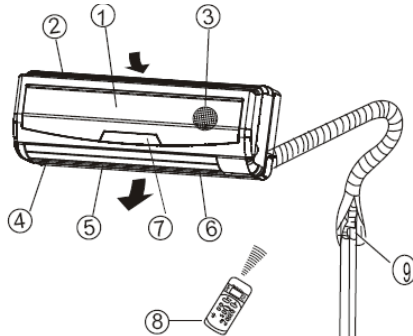

Вањска јединица

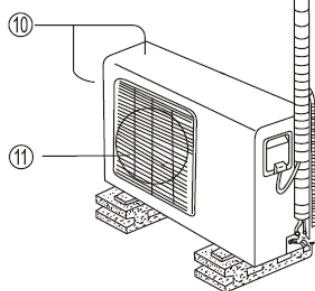

Унутрашња јединица

1. Предња плоча
2. Отвор за улаз ваздуха
3. Ваздушни филтер
4. Отвор за излаз ваздуха
5. Водоравни поклопац за проток ваздуха
6. Усправни поклопац за проток ваздуха
7. Екран
8. Даљински управљач

Спољашња јединица

9. Прикључна цев, одводна цев
10. Отвор за улаз ваздуха (са стране и позади)
11. Отвор за излаз ваздуха

НАПОМЕНА

Све слике у овом упутству намењене су искључиво приказу уређаја. Ваш клима уређај може да буде другачији од приказаног. Важи стварни облик.

Контролна светла на екрану Екран на унутрашњој јединици:

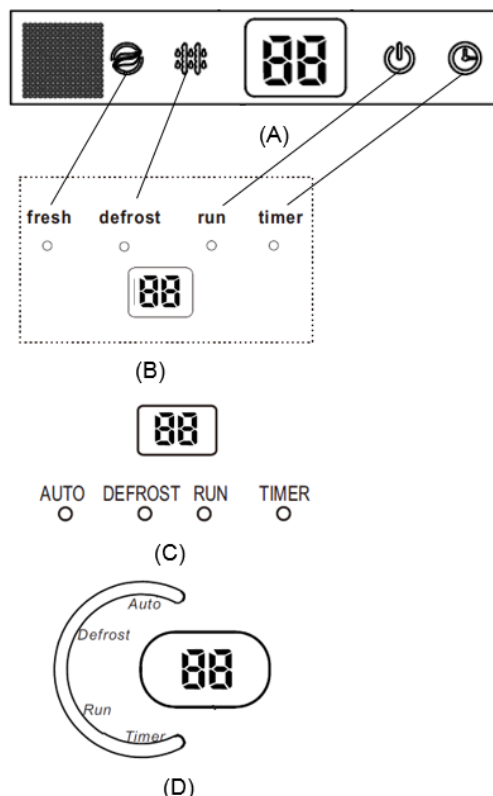

Контролно свјетло ВРЕМЕНСКИ ПРОГРАМ (TIMER):
Контролно свјетло свијетли када је временски програм подешен на УКЉУЧЕНО/ИСКЉУЧЕНО.

Контролно свјетло ОДМРЗАВАЊЕ (DEFROST):
(само модели за хлађење и гријање):
Контролно свјетло свијетли када клима-уређај покрене аутоматско одмрзавање или када је за вријеме огријевања активирана функција управљања топлога зрака.

ДИГИТАЛНИ ЗАСЛОН:
За вријеме рада клима-уређај приказује тренутно подешену температуру. У случају погрешке јавља кôд погрешке.

Контролно свјетло RUN се осветли, ко свијетли када клима-уређај ради.

AUTO Индикатор свијетли кад је клима уређај у аутоматском начину рада.

Индикатор чистог зрака (FRESH) се осветли, кад је функција прочистача и ионизаторја активна.

УПУТСТВО ЗА РАД

Специјалне функције

Детекција испуштања расхладног средства

У случају да дође до испуштања расхладног средства у систему и уређај ту грешку препозна, на екрану унутрашње јединице изписаће се „ЕЦ“ или ће почети треперити идентификацијске лампице.

Функција меморије за позицију крилца код испуштања ваздуха на унутрашњој јединици.

У случају, да током рада клима уређаја помоћу даљинског управљача промените позицију односно угао испушне крилца, електроника клима уређаја запамти промену. То значи да ће се након поновног активирања клима уређаја испушне крилца унутрашње јединице аутоматски поставити на промењену позицију. Промењена позиција крилца брише се из меморије тек након рестовања поставки илу у случају да дође до нестанка електричне енергије.

Функција аутоматског самочишћења (SELF CLEAN)

Та функција спречава стварање непријатних мириса и калупа на топлотном измењивачу унутрашње јединице. Активирање ове функције препоручује се при крају рада у режиму хлађења. У случају преласка на функцију аутоматског самочишћења отказују се све поставке програмиране за време.

Даљински управљач са функцијом собног термостата (FOLLOW ME)

Даљински управљач има уграђени температурни сензор. Код активације функције (FOLLOW ME) клима уређај контролише температуру везану на локацију даљинског управљача. Услов за оптимални рад те функције је, да између даљинског управљача и унутрашње јединице не сме

Анти-плесни (неке јединице)

Кад искључите јединицу из ЦООЛ, АУТО (ЦООЛ), или ДРИ, клима уређај даље раде пресушивати кондензовано воду и спречити раст плесни.

Wi-Fi КОНТРОЛА (неке јединице)

Wi-Fi контрола вам омогућава контролу клима уређаја користећи свој мобилни телефон и Wi-Fi везе.

УПУТСТВО ЗА РАД

Напомена! У овом упутству није описан рад даљинског управљача. Детаљан опис можете пронаћи у Упутству за употребу даљинског управљача које је приложено даљинском управљачу.

Температурно подручје

Начин	Хлађење	Грејање	Одвлаживање
Температура Собна температура	17°C ÷ 32 °C	0°C ÷ 30°C	10°C ÷ 32°C
Спољашња температура	0°C ÷ 50°C	-15°C ÷ 30°C	0°C ÷ 50°C

УПОЗОРЕЊЕ

1. Уколико клима уређај користите ван оквира горе наведених вредности, могу да се активирају одређене безбедносно-заштитне функције и узрокују неубичајен рад уређаја.
2. Собна релативна влажност мање од 80 %. Уколико клима уређај ради на вишој вредности, може да се накупи кондензат на површини уређаја. У том случају подесите усправни поклопац за проток ваздуха на највећи угао (усправно на под) и вентилатор на високу брзину (HIGH).
3. Најбољи рад остварује се у оквиру горе наведених температурних подручја.

Предлог: за обезбеђивање несметаног рада уређаја са опцијски дограђеним електричним грејачем на температурама нижим од 0 °Ц препоручујемо да уређај оставите прикључен.

Ручни начин рада

Уколико даљински управљач не ради или је неопходно одржавање, ручно управљајте клима уређајем.

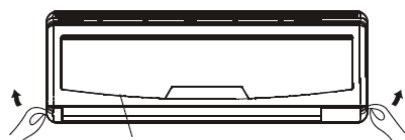

предња плоча



Тастер за ручни начин

○ AUTO/COOL

1. Отворите предњу плочу и подигните је под углом да би остала отворена (чује се „клик“).
2. Једак притисак на тастер за ручни начин рада покреће рад у нужди у начину АУТОМАТСКИ. Два притиска на тастер за ручни начин рада у интервалу од 5 секунди покреће рад у нужди у начину ХЛАЂЕЊЕ. Уређај ради у присилном аутоматском начину (температура је фабрички подешена на 24 °Ц).
3. Затворите предњу плочу.

Напомена

Пре употребе тастера за укључење ручног начина рада би требало да се искључи клима-уређај. Ако је клима-уређај укључен, притишћите тастер за ручни рад док га не искључите.

НАПОМЕНА

Тастер за ручни начин рада намењен је проверавању рада клима-уређаја и није за свакодневну употребу. Према жељи једноставно поново употребите даљински управљач.

УПУТСТВО ЗА РАД

Управљање смера протока ваздуха

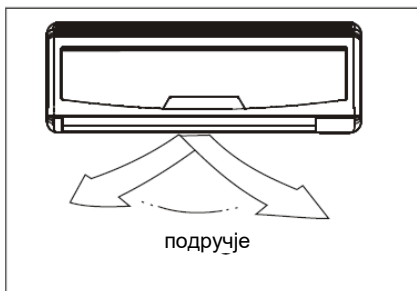
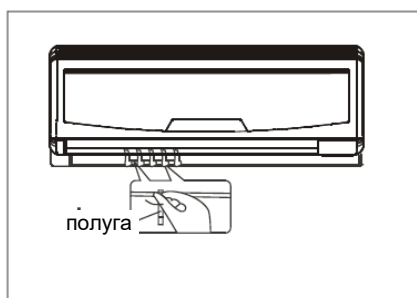
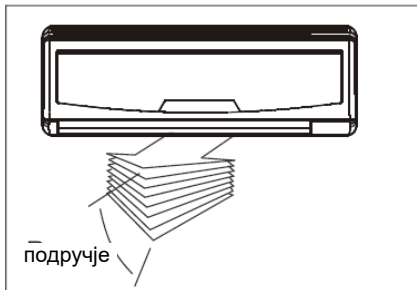

- Правилно подесите смер протока ваздуха, у супротном може да буде неодговарајућа или неравномерна температура у просторији.
- Подесите водоравни поклопац даљинским управљачем.
- Ручно подесите усправни поклопац.

Подешавање усправног смера протока ваздуха (горе – доле)

То ћете урадити за време рада клима уређаја. Држите тастер СМЕР ВАЗДУХА (AIR DIRECTION) на даљинском управљачу да би се поклопац померио у тражени положај. Приликом сваког притиска мења се угао подешавања, и то за 6 °. Детаљнији опис можете да пронађете у упутству за употребу даљинског управљача.

Подешавање водоравног смера протока ваздуха (лево – десно)

Ручно подесите усправни поклопац у тражени смер исдувавања ваздуха. Неки модели омогућавају подешавање водоравног смера протока ваздуха даљинским управљачем. Детаљнији опис можете да пронађете у упутству за употребу даљинског управљача.

▲ УПОЗОРЕЊЕ

- Пре него што подесите усправни поклопац обавезно искључите клима уређај из електричног напона.
- Тастери ЊИХАЊЕ и СМЕР ВАЗДУХА не раде уколико не ради клима уређај (односно уколико је подешен ВРЕМЕНСКИ ПРОГРАМ УКЉУЧЕНО).
- Клима уређај за време хлађења и грејања не сме да ради дуже време уколико је проток ваздуха подешен надолу јер на површини водоравног поклопца може почети да се скупља кондензат који затим капље на под или намештај.
- Немојте ручно да померате водоравни поклопац. Увек користите даљински управљач.
- Уколико укључите клима уређај одмах након искључења, водоравни поклопац се неће померити приближно 10 секунди.
- Угао отварања водоравног поклопца не сме да буде премали јер ограничен проток ваздуха може негативно да утиче на ефекат хлађења и загревања.
- Клима уређај не сме да ради уколико је затворен водоравни поклопац.
- Код прикључења клима уређаја на електрични напон водоравни поклопац може да производи гласан звук у интервалу од 10 секунди. То је сасвим уобичајен начин рада.

УПУТСТВО ЗА РАД

Рада клима уређаја

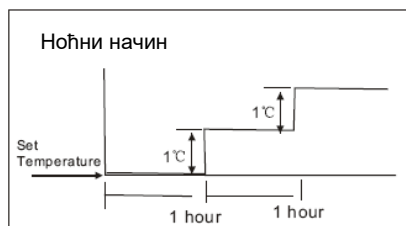

Хлађење

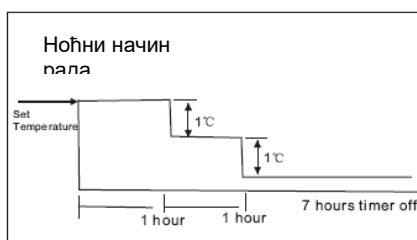

Гријање

АУТОМАТСКИ начин рада

- Када клима уређај подесите на АУТОМАТСКИ начин рада, аутоматски се бира хлађење, загревање (само модели за хлађење или грејање) или само рад вентилатора, зависно од температуре коју сте подесили и собне температуре.
- Клима уређај одржава собну температуру око температурне тачке коју сте подесили.
- Уколико вам АУТОМАТСКИ начин рада не одговара, можете ручно да изаберете жељене услове.

НОЋНИ начин рада

Када притиснете тастер НОЋНИ начин рада (SLEEP) на даљинском управљачу за време хлађења, загревања (модели само за хлађење немају ту функцију) или АУТОМАТСКИ начин рада, клима уређај аутоматски повећава (током хлађења) или смањује (током загревања) вредност жељене температуре за 1 °Ц на час у року од 2 часа. Затим се подешена температура 5 часова не мења, а након истека укупног интервала од 7 часова искључује се клима уређај.

Ова ноћна функција нуди уштеду и удобност кориснику.

ОДЗВЛАЖИВАЊЕ

- За време одвлаживања аутоматски се прилагођава брзина вентилатора.
- Уколико је собна температура нижа од 10 °Ц, искључује се компресор. Поново се укључује када собна температура премаши 12 °Ц.

Оптималан рад

Оптималан рад захтева следеће:

- Правилно подесите смер протока ваздуха. Немојте да га усмераваате према људима.
- Подесите температуру за што већу удобност. Немојте да подешавате клима уређај на прекомерне температуре.
- Затворите врата и прозоре за време ХЛАЂЕЊА и ГРЕЈАЊА, у супротном је капацитет мањи.
- Тастером ВРЕМЕНСКИ ПРОГРАМ УКЉУЧЕЊЕ (TIMER ON) на даљинском управљачу одаберите време за искључење клима уређаја.
- У близину отвора за улаз и излаз ваздуха немојте да постављате никакве предмете који би могли да смање ефекат клима уређаја и узрокују његово заустављање.
- Редовно чистите ваздушни филтер да се не би погоршао ефекат хлађења или загревања.
- Нека клима уређај не ради уколико је затворен водоравни поклопац.

ЧИШЋЕЊЕ И ОДРЖАВАЊЕ

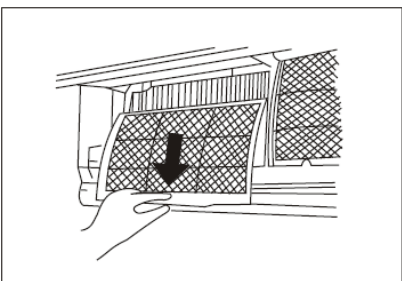
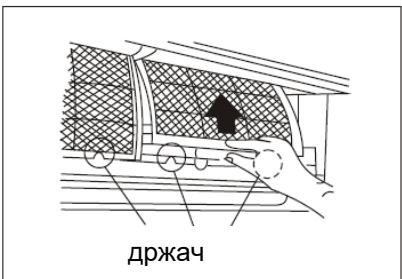
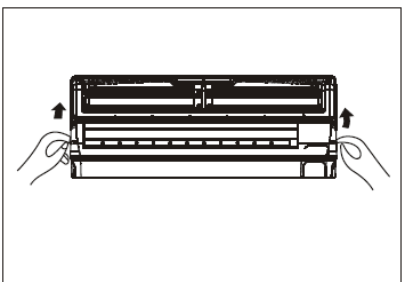
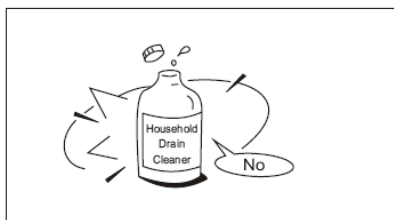

Чишћење решетке, кућишта и даљинског управљача

НАПОМЕНА! Пре чишћења унутрашње јединице прекините довод електричне енергије.

- Пре чишћења искључите систем. Очистите уређај меком, сувом крпом. Немојте да користите средства за избељивање или груба средства за чишћење.

▲ УПОЗОРЕЊА

- Уколико је спољашња јединица веома прљава, очистите је крпом који сте намочили у хладну воду. Затим је обришите сувом крпом.
- За чишћење уређаја немојте да користите хемијски обрађене крпе или крпе за праšину.
- За чишћење немојте да користите бензин, разређивач, праšак за полирање ни слична отапала која би могла да узрокују настанак пукотина или деформација на пластичним површинама.
- За чишћење предње плоче немојте да користите воду која је топлија од 40 °Ц да бисте избегли деформације или губитак боје.

Чишћење ваздуног филтера

Зачепљен филтер смањује капацитет хлађења клима уређаја. Очистите филтер сваке 2 недеље.

1. Подигните плочу унутрашње јединице под углом да се заустави (чује се „клик“).
 2. Ухватите ручицу ваздуног филтера, мало га подигните и извуците из носача, а затим га повуците надолу.
 3. Скините ваздушни филтер из унутрашње јединице.
- Очистите ваздушни филтер сваке две недеље.
 - Очистите ваздушни филтер усисивачем за праšину или водом, а затим га осушите на хладном месту.

ЧИШЋЕЊЕ И ОДРЖАВАЊЕ

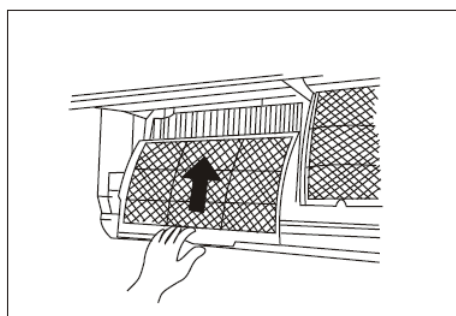
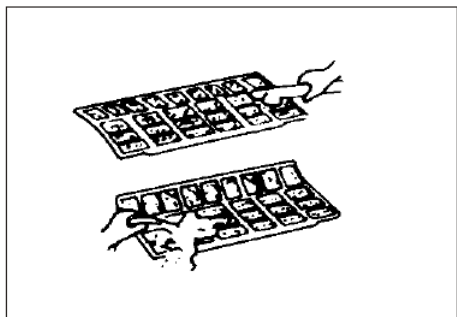

4. Скините филтер за освежавање ваздуха из оквира (скидање и монтажа филтера се могу разликовати зависно од модела. Види слике 1 и 2).

- Очистите филтер за освежавање ваздуха најмање једном месечно и замените га сваких 4 – 5 месеци.

- Очистите га усисивачем за прашину, а затим га осушите на хладном месту.

5. Монтирајте назад филтер за освежавање ваздуха.

6. Уметните горњи део ваздушног филтера назад у уређај. Пазите да лева и десна ивица буду правилно поравнате, а затим уметните филтер у одговарајући положај.

Одржавање

Уколико не намеравате да користите уређај дуже време, урадите следеће:

- Нека вентилатор ради приближно пола дана да се осуши унутрашњост јединице.
- Искључите клима уређај и електрични напон. Из даљинског управљача извадите батерије.
- Редовно морате да одржавате и чистите спољашњу јединицу. Немојте то да радите сами негп се обратите свом продавцу или сервисеру.

Прегледи пре покретања

- Прегледајте електричну инсталацију да није прекинута или искључена.
- Проверите да ли је уметнут ваздушни филтер.
- Уколико нисте дуго користили клима уређај, проверите да ли је несметан улаз и излаз ваздуха.

▲ Упозорење

- Немојте да додирујете филтер са плазматским сабирником прашине 10 минута након отварања плоче унутрашње јединице. То би могло да узрокује електрични удар.
- Немојте да додирујете металне делове јединице док скидате филтер јер бисте могли да се повредите на оштре металне ивице.
- За чишћење унутрашњости клима уређаја немојте да користите воду. Излагање води може да узрокује оштећења на изолацији и тако изазове електрични удар.
- Пре чишћења уређаја најпре прекините довод електричне енергије и извучите, тј. искључите осигурач.

САВЕТИ ЗА РАД

Током уобичајеног рада могу да наступе следеће ситуације:

1. Заштита клима уређаја

Заштита компресора

- Компресор се не активира 3 минуте након заустављања.

Заштита од хладног ваздуха (само модели за хлађење и грејање)

- Уређај не преноси хладан ваздух у начину ГРЕЈАЊЕ када је топлотни измењивач унутрашње јединице у једној од следеће три ситуације и није остварена подешена температура:

А) управо је почело загревање

Б) одмрзавање

Ц) загревање на ниској температури.

- Зауставља се вентилатор унутрашње или спољашње јединице за време одмрзавања (само модели за хлађење и грејање).

Одмрзавање (само модели за хлађење и грејање)

- На спољашњој јединици за време циклуса загревања се накупља мраз уколико је спољашња температура ниска, а влажност висока, што узрокује нижи капацитет загревања клима уређаја.

- У таквим условима клима уређај зауставља загревање и аутоматски покреће одмрзавање.

- Одмрзавања може да траје од 4 до 10 минута, у складу са спољашњом температуром и количином мрза која се накупила на спољашњој јединици.

2. Из унутрашње јединице допире магла

- Бела магла може да настане услед велике температурне разлике између улазног и излазног ваздуха у начину рада ХЛАЂЕЊЕ у просторији са високом релативном влажношћу.

Бела магла може да се појави и услед влаге која је настала код поступка одмрзавања, након поновног почетка рада у начину ГРЕЈАЊЕ.

3. Бука клима уређаја

- За време рада, односно приликом престанка рада компресора можете да чујете благи звиждук. То је звук расхладне течности која се прелива или зауставља.

- За време рада компресора или у моменту када престане да ради можете да чујете и "цвилење". То је последица топлотног растезања и хладног стискања пластичних делова јединице када се температура мења.

- Може се чути и бука када се поклопац враћа у почетни положај уколико најпре искључите електрични напон.

4. Из спољашње јединице допире прашина

То је уобичајено стање уколико дуже време нисте користили клима уређај или приликом прве употребе уређаја.

5. Из унутрашње јединице допире чудан мирис

Унутрашња јединица ослобађа мирисе који потичу од грађевинског материјала, намештаја или дима.

САВЕТИ ЗА РАД

6. Клима уређај пребацује на рад само ВЕНТИЛАТОРА из ХЛАЂЕЊА или ГРЕЈАЊА (само модели за хлађење и грејање)

Када унутрашња јединица достигне температуру која је подешена на клима уређају, компресор се аутоматски зауставља и клима уређај пребацује на начин рада само са ВЕНТИЛАТОРОМ. Компресор се поново укључује када се унутрашња температура код начина ХЛАЂЕЊА повиси или спусти у начину ГРЕЈАЊА (само модели за хлађење и грејање) на подешену тачку.

7. На површини унутрашње јединице могу да се појаве капљице воде приликом хлађења у простору са високом релативном влажношћу (релативна влажност виша од 80 %). Подесите водоравни поклопац на положај највећег излаза ваздуха и изаберите високу брзину вентилатора.**8. Загревање (само модели за хлађење и грејање)**

Клима уређај преузима топлоту из спољашње јединице и ослобађа је преко унутрашње јединице у поступку грејања. Када се спусти спољашња температура, топлота коју преузима клима уређај подесно се спушта. Истовремено се повећава топлотно оптерећење клима уређаја услед веће разлике између унутрашње и спољашње температуре. Уколико не може да се оствари подесна температура, саветујемо употребу додатног огревног уређаја.

9. Функција аутоматског поновног покретања

Прекид довода електричне енергије у потпуности зауставља клима уређај. За моделе без функције поновног покретања важи: на унутрашњој јединици почиње да трепери контролно светло РАДА када је електрични напон поново успостављен. За поновно активирање рада притисните тастер УКЉУЧЕНО/ИСКЉУЧЕНО на даљинском управљачу. Модели са функцијом аутоматског поновног покретања аутоматски се укључују након успостављања електричног напона и спремају сва претходна подешавања.

10. Расвета или бежични телефон који ради близу уређаја може да узрокује сметње у раду клима уређаја. Искључите уређај из напона, а затим га поново прикључите. Притисните тастер УКЉУЧЕНО/ИСКЉУЧЕНО на даљинском управљачу да бисте поново активирали рад.**11. Заштита од ниске спољашње температуре (неки модели):** Заштита од ниске спољашње температуре може да се активира само у начину грејање (HEATING). Када спољашња температура буде нижа од -15 °Ц дуже од 1 часа, клима уређај престаје да ради и јавља грешку ПЗ.

Поновно аутоматско укључење клима уређаја се неће покренути:

- a) уколико спољашња температура 10 минута буде виша од -12 °Ц (и компресор неће радити више од 1 сата)
- b) уколико спољашња температура буде виша од 5 °Ц дуже од 10 минута.

ОТКРИВАЊЕ ГРЕШАКА

Уклањање сметњи у раду

Уколико се појави било која од наведених грешака, сместа зауставите клима уређај. Искључите електрични напон и поновно га укључите. Уколико грешка још увек постоји, обратите се најближем сервисном центру.	
Сметња	Контролно светло РАДА или било које друго контролно светло убрзано трепери.
	Често прегоревла осигурач или се често укључује струјни прекидач.
	Уколико у клима уређај продре вода или неки предмет.
	Уколико не ради, односно уколико није исправан даљински управљач.
	Уколико се на екрану приказује нека од ових грешака: Е0, Е1, Е2, Е3... или П0, П1, П2, П3...

Сметња	Узрок	Мера
Уређај не почиње да ради.	Прекид довода електричне енергије.	Сачекајте док се поново успостави довод електричне енергије.
	Извучен утикач из утичнице.	Проверите да ли је утикач правилно уметнут у зидну утичницу.
	Прегоревла осигурач.	Замените осигурач.
	Истрошена батерија у даљинском управљачу.	Замените батерије.
	Неправилно подешено време у временском програму.	Сачекајте или избришите поставке временског програма.
Хлађење или грејање простора није задовољиво (само модели за хлађење и грејање) када ваздух излази из клима уређаја.	Неодговарајуће подешена температура.	Правилно подесите температуру. Детаљнији опис можете пронаћи у тачки "Употреба даљинског управљача".
	Зачепљен ваздушни филтер.	Очистите ваздушни филтер.
	Отворена врата или прозори.	Затворите врата и прозоре.
	Ометан улаз или излаз ваздуха из унутрашње или спољашње јединице.	Најпре уклоните сметње, а затим поново укључите јединицу.
	Активирана 3-минутна заштита компресора.	Сачекајте.
Уколико нисте уклонили грешку, обратите се свом продавцу или најближем сервисном центру. Детаљно им објасните сметње и наведите модел уређаја.		

Напомена

Немојте сами да поправљате клима уређај. Увек се обратите овлашћеном сервисном центру Gorenje.

KAS XX DCINV F/FT

Prije prve uporabe klima-uređaja pazorno pročitajte ove upute te ih pohranite za buduću uporabu.

SPLIT SOBNI KLIMA-UREĐAJ

UPUTE ZA UPORABU

Pročitajte ove upute

Pronaći ćete mnogo korisnih savjeta o pravilnoj uporabi i održavanju klima-uređaja. S malo preventivne njege možete ostvariti veliku uštedu vremena i novca tijekom cjelokupnoga životnog vijeka klima-uređaja. U tabeli sa savjetima za uklanjanje smetnji u radu pronaći ćete mnoge odgovore na uobičajena pitanja. Najprije pregledajte savjete i možda nećete morati pozvati servis.

SADRŽAJ

KORISNI SAVJETI	
Korisni savjeti.....	3
SIGURNOSNA UPOZORENJA	
Pozor	4
Upozorenja	5
UPUTE ZA RAD	
Opis.....	6
Temperaturno područje	8
Ručni rad	8
Upravljanje smjera protoka zraka	9
Rad klima-uređaja	10
ČIŠĆENJE I ODRŽAVANJE	
Čišćenje i održavanje	11
SAVJETI ZA RAD	
Savjeti za rad	13
UKLANJANJE POGREŠKI	
Uklanjanje pogreški u radu	15

UPOZORENJA

- Za popravak i održavanje klima-uređaja obratite se ovlaštenome servisnom centru.
- Za montažu ovog uređaja obratite se ovlaštenome monteru.
- Djeca i osobe s invaliditetom ne smiju koristiti klima-uređaj bez nadzora.
- Električnu instalaciju mora postaviti ovlašteno osoblje sukladno nacionalnim standardima za električne instalacije.

KORISNI SAVJETI

Pri uporabi klima-uređaja u europskim zemljama valja se pridržavati ove informacije:

ODLAGANJE OTPADA: Ovaj proizvod ne smijete odlagati kao nesortiran komunalni otpad. Nužno je razvrstano prikupljanje takvog otpada koji se odvojeno obrađuje.

Ova uređaj ne smijete odložiti u kućanski otpad. Za odlaganje postoje različite mogućnosti:

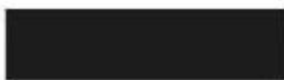

- A) Lokalna uprava definira sustav besplatnoga prikupljanja i odlaganja elektroničkog otpada za korisnika.
- B) Pri kupnji novoga proizvoda prodavač besplatno preuzima stari proizvod.
- C) Proizvođač besplatno preuzima stari uređaj od korisnika.
- D) Stari proizvodi sadrže korisne izvore te ih možete prodati trgovcu otpadnih materijala.

Divlje odlaganje u šume, odnosno prirodu ugrožava vaše zdravlje budući da tvari koje su štetne za zdravlje prodiru u podzemne vode i pronalaze put do prehrambenoga lanca.





SIGURNOSNA UPOZORENJA

Pridržavajte se ovih uputa kako biste spriječili mogućnost ozljede osoba ili štete na imovini. Nepravilan rad kao posljedica nepridržavanja uputa može uzrokovati štetu ili ozljede. Njihovu ozbiljnost označavaju simboli u nastavku.

	POZOR	Ovaj znak znači smrtnu opasnost ili opasnost od ozbiljnih ozljeda.
	UPOZORENJE	Ovaj znak znači mogućnost ozljede ili štete na imovini.

Značenje simbola u ovim uputama:

	To nikako ne smijete učiniti.
	To uvijek učinite.

POZOR

Pravilno priključite klima-uređaj na dovod električne energije.	Nemojte pokretati ni zaustavljati uređaj prekidom napajanja električne energije.	Pazite kako ne biste oštetili priključni kabel; nemojte koristiti nespecificirane priključne kabele.
- U protivnome možete doživjeti električni udar ili može izbiti požar uslijed oslobađanja topline.	- To može uzrokovati električni udar ili požar uslijed oslobađanja topline.	- To može uzrokovati električni udar ili požar.
Nemojte mijenjati duljinu priključnoga kabela i nemojte koristiti utičnicu za priključenje drugih uređaja.	Nemojte rukovati uređajem vlažnim rukama ili u vlažnome prostoru.	Nemojte usmjeravati protok zraka prema ljudima.
- To može uzrokovati električni udar ili požar uslijed oslobađanja topline.	- To može uzrokovati električni udar.	- To može naštetiti vašemu zdravlju.
Uvijek se pobrinite za učinkovito uzemljenje.	Pazite kako voda ne bi došla u dodir s električnim dijelovima.	Uvijek montirajte strujni prekidač i posebnu električnu instalaciju.
- Ako nema uzemljenja, možete doživjeti električni udar.	- To može uzrokovati kvar na uređaju ili električni udar.	- U protivnome može doći do požara i električnog udara.
Ako iz klima-uređaja dopire neobičan zvuk, miris ili dim, isključite ga.	Nemojte piti vodu koja curi iz klima-uređaja.	Nemojte otvarati uređaj dok radi.
- U protivnome može doći do požara i električnog udara.	- Ta je voda onečišćena i može naštetiti vašemu zdravlju.	- To može uzrokovati električni udar.
Upotrijebite odgovarajuće strujne prekidače ili osigurače.	Priključni kabel ne smije biti postavljen u blizini grijaćih uređaja.	Priključni kabel ne smije biti postavljen u blizini zapaljivih plinova ili goriva, poput benzina, benzola, razrjeđivača i sl.
- U protivnome može doći do požara i električnog udara.	- U protivnome može doći do požara i električnog udara.	- U protivnome može doći do eksplozije ili požara.
Prije no što uključite klima-uređaj prozračite prostoriju ako je puštao plin iz drugog uređaja.	Nemojte rastavljati ni mijenjati klima-uređaj.	
- To može uzrokovati eksploziju, požar i opekline.	- To može uzrokovati kvarove i električni udar.	

SIGURNOSNA UPOZORENJA

⚠ UPOZORENJA

<p>Dok skidate zračni filter nemojte dodirivati kovinske dijelove klima-uređaja.</p>	<p>Nemojte čistiti klima-uređaj vodom.</p>	<p>Dobro zračite prostoriju ako klima-uređaj koristite zajedno s peći itd.</p>
<p>- Možete se ozlijediti.</p>	<p>- Voda može prodrijeti u jedinicu i oštetiti izolaciju, što može uzrokovati električni udar.</p>	<p>- Može doći do pomanjkanja kisika.</p>
<p>Ako uređaj treba očistiti, ugasite ga i isključite strujni prekidač.</p>	<p>Nemojte izlagati životinje i cvijeće neposrednome protoku zraka.</p>	<p>Nemojte koristiti uređaj u posebne svrhe.</p>
<p>- Nemojte čistiti uređaj dok je uključen jer može doći do požara, električnog udara ili oštećenja.</p>	<p>- Može doći do ozljede domaće životinje ili oštećenja biljke.</p>	<p>- Nemojte koristiti ovaj klima-uređaj za pohranu preciznih uređaja, hrane, domaćih životinja, biljaka ili umjetničkih predmeta. Može uzrokovati pogoršanje kvalitete itd.</p>
<p>Za vrijeme vremenskih nepogoda ili oluje isključite uređaj i zatvorite prozor.</p>	<p>Nemojte postavljati smetnje oko dovoda zraka ni u izlaze zraka.</p>	<p>Isključite glavni mrežni prekidač ako uređaj ne namjeravate koristiti dulje vrijeme.</p>
<p>- Ako uređaj radi dok su otvoreni prozori, unutarnja jedinica i pokućstvo mogu postati vlažni.</p>	<p>- Mogu nastati kvarovi ili nesreća.</p>	<p>- Može nastati pogreška na uređaju ili izbiti požar.</p>
<p>Nemojte koristiti jaka sredstva za čišćenje, poput voska ili razrjeđivača. Za čišćenje koristite mekanu krpu.</p>	<p>Provjerite je li montažni nosač vanjske jedinice oštećen uslijed dugotrajne izloženosti.</p>	<p>Uvijek pravilno umetnite filtre. Jednom u dva tjedna očistite filter.</p>
<p>- Može se pogoršati izgled uslijed promjene boje proizvoda ili oštećenja na površini.</p>	<p>- Ako je nosač oštećen, uređaj može pasti na pod i oštetiti se.</p>	<p>- Rad bez filtra može uzrokovati kvar.</p>
<p>Nemojte postavljati teške predmete na priključni kabel i pazite kako ne bi bio stisnut.</p>	<p>Pri raspakiranju i montaži budite oprezni. Oštri rubovi mog uzrokovati oštećenja.</p>	<p>Ako u uređaj prodre voda, smjesta ga isključite. Također isključite električni napon i obratite se stručnome servisnom centru.</p>
<p>- Opasnost od izbijanja požara ili nastanka električnog udara.</p>		

UPUTE ZA RAD

Opis

Unutarnja jedinica

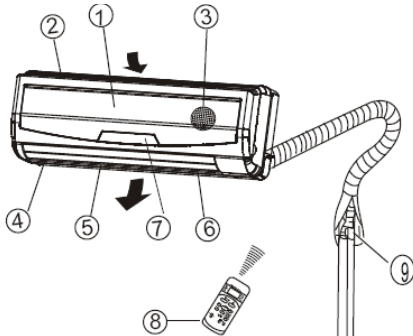

Vanjska jedinica

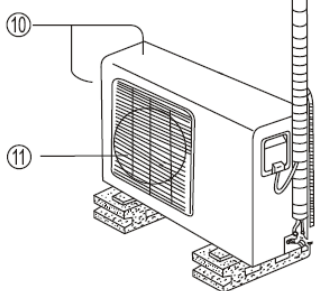

Unutarnja jedinica

1. Prednja ploča
2. Otvor za ulaz zraka
3. Zračni filter
4. Otvor za izlaz zraka
5. Vodoravni zaklopac za protok zraka
6. Uspravni zaklopac za protok zraka
7. Zaslon
8. Daljinski upravljač

Vanjska jedinica

9. Prikjučna cijev, odvodna cijev
10. Otvor za ulaz zraka (sa strane i straga)
11. Otvor za izlaz zraka

NAPOMENA

Sve slike u ovim uputama namijenjene su isključivo prikazu uređaja. Vaš klima-uređaj može biti drukčiji od prikazanoga. Vrijedi stvarni oblik.

Kontrolna svjetla na zaslonu

Zaslon na unutarnjoj jedinici:

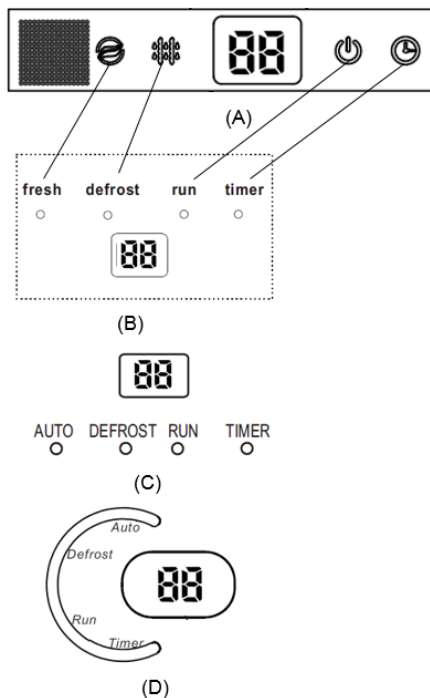

Kontrolno svjetlo VREMENSKI PROGRAM (TIMER):

Kontrolno svjetlo svijetli kada je vremenski program podešen na UKLJUČENO/ISKLJUČENO.

Kontrolno svjetlo ODMRZAVANJE (DEFROST):

(samo modeli za hlađenje i grijanje): Kontrolno svjetlo svijetli kada klima-uređaj pokrene automatsko odmrzavanje ili kada je za vrijeme ogrijevanja aktivirana funkcija upravljanja toploga zraka.



DIGITALNI ZASLON:

Za vrijeme rada klima-uređaj prikazuje trenutno podešenu temperaturu. U slučaju pogreške javlja kôd pogreške.

Kontrolno svjetlo RUN se osvetli, ko svijetli kada klima-uređaj radi.

AUTO Indikator svijetli kad je klima uređaj u automatskom načinu rada.

Indikator čistog zraka (FRESH) se osvijetli, kadar je funkcija pročistača i ionizatorja aktivna.

UPUTE ZA RAD

Specijalne funkcije (značajke)

Detekcija ispuštanja rashladnog sredstva

U slučaju, da dođe do ispuštanja rashladnog sredstva u sistemu i klimatski uređaj tu grešku prepozna, na ekranu unutarnje jedinice pojavit će se prikaz 'EC' ili će početi treperiti identifikacijske lampice.

Funkcija memorije za poziciju krilca kod ispuha zraka na unutarnjoj jedinici

U slučaju, da tijekom djelovanja klima uređaja s pomoću daljinskog upravljača promjenite poziciju odnosno kut ispušnih krilca, elektronika klima uređaja to spremi u memoriju. To znači, da će se nakon ponovnog aktiviranja klima uređaja ispušna krilca unutarnje jedinice automatski postaviti na spremljenu poziciju. Spremljena pozicija ispušnih krilca briše se iz memorije tek nakon resetiranja postavki ili u slučaju, da dođe do nestanka struje.

Funkcija avtomatskog očišćenja (SELF CLEAN)

Ta funkcija sprječava stvaranje neugodnih mirisa i plijesni na izmjenjivaču topline unutarnje jedinice. Aktiviranje ove funkcije preporučuje se pri kraju djelovanja u režimu hlađenja. U slučaju prelaska na funkciju avtomatskog samočišćenja otkazuju se sve postavke porgramirane za vrijeme.

Daljinski upravljač sa funkcijom sobnog termostata (FOLLOW ME)

Daljinski upravljač ima ugrađen temperaturni senzor. Kod aktivacije funkcije FOLLOW ME klima uređaj kontrolira temperaturu glede na lokaciju daljinskog upravljača. Uvjet za optimalno djelovanje te funkcije je, da između daljinskog upravljača i unutarnje jedinice ne smije biti fizičkih prepreka. Temperaturni senzor u daljinskom upravljaču ne smije biti izložen smetnjama kao što su npr. izravni utjecaj sunca ili blizina drugih izvora topline.

Anti-plijesni (neke jedinice)

Kad isključite jedinicu iz COOL, AUTO (COOL), ili DRY, klima uređaj dalje rade presušivati kondenzirano vodu i spriječiti rast plijesni.

Wi-Fi KONTROLA (neke jedinice)

Wi-Fi kontrola vam omogućuje kontrolu klima uređaja koristeći svoj mobilni telefon i Wi-Fi veze.

UPUTE ZA RAD

Napomena! U ovim uputama nije opisan rad daljinskog upravljača. Detaljan opis možete pronaći u Uputama za uporabu daljinskog upravljača koje su priložene daljinskom upravljaču.

Temperaturno područje

Način	Hlađenje	Grijanje	Odvlaživanje
Temperatura			
Sobna temperatura	17°C ÷ 32 °C	0°C ÷ 30°C	10°C ÷ 32°C
Vanjska temperatura	0°C ÷ 50°C	-15°C ÷ 30°C	0°C ÷ 50°C

UPOZORENJE

1. Ako klima-uređaj koristite izvan okvira gore navedenih vrijednosti, mogu se aktivirati određene sigurnosno-zaštitne funkcije i uzrokovati neuobičajen rad uređaja.
2. Sobna relativna vlažnost manje od 80 %. Ako klima-uređaj radi pri višoj vrijednosti, može se nakupiti kondenzat na površini uređaja. U tome slučaju podesite uspravni zaklopac za protok zraka na najveći kut (uspravno na pod) i ventilator na visoku brzinu (HIGH).
3. Najbolji rad ostvaruje se u okviru gore navedenih temperaturnih područja.

Prijedlog: za osiguravanje nesmetanoga rada uređaja s opcijski dograđenim električnim grijačem na temperaturama nižim od 0 °C preporučamo da uređaj ostavite priključen.

Ručni način rada

Ako daljinski upravljač ne radi ili je nužno održavanje, ručno upravljajte klima-uređajem.

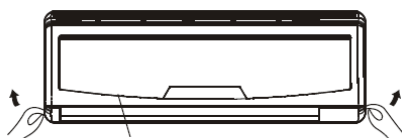

prednja ploča



Tipka za ručni način rada



1. Otvorite prednju ploču i podignite ju pod kutom kako bi ostala otvorena (čuje se „klik“).
2. Jedak pritisak na tipku za ručni način rada pokreće rad u nuždi u načinu AUTOMATSKI. Dva pritiska na tipku za ručni način rada u intervalu od 5 sekundi pokreću rad u nuždi u načinu HLAĐENJE. Uređaj radi u prinudnom automatskom načinu (temperatura je tvornički podešena na 24 °C).
3. Zatvorite prednju ploču.

Napomena

Prije uporabe tipke za uključivanje ručnoga načina rada treba isključiti klima-uređaj. Ako je klima-uređaj uključen, pritisćite tipku za ručni rad dok ga ne isključite.

NAPOMENA

Tipka za ručni način rada namijenjena je provjeri rada klima-uređaja i nije za svakodnevnu uporabu. Prema želji jednostavno ponovno upotrijebite daljinski upravljač.

UPUTE ZA RAD

Upravljanje smjera protoka zraka

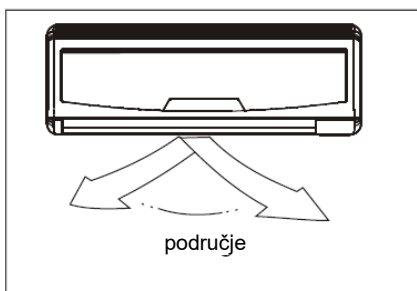
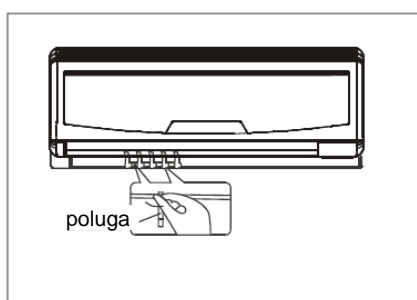
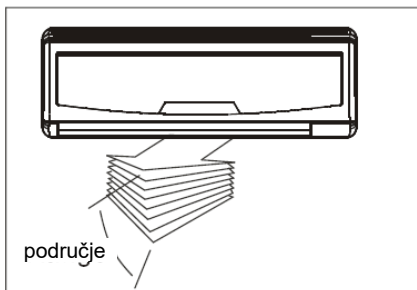

- Pravilno podesite smjer protoka zraka, u protivnome može biti neodgovarajuća ili neravnomjerna temperatura u prostoriji.
- Podesite vodoravni zaklopac daljinskim upravljačem.
- Ručno podesite uspravni zaklopac.

Podešavanje uspravnoga smjera protoka zraka (gore – dolje)

To ćete uraditi za vrijeme rada klima-uređaja. Držite tipku **SMJER ZRAKA** (AIR DIRECTION) na daljinskom upravljaču kako bi se zaklopac pomaknuo u traženi položaj. Prilikom svakoga pritiska mijenja se kut podešavanja, i to za 6 °. Detaljniji opis možete pronaći u uputama za uporabu daljinskog upravljača.

Podešavanje vodoravnoga smjera protoka zraka (lijevo – desno)

Ručno podesite uspravni zaklopac u traženi smjer ispuha zraka. Neki modeli omogućuju podešavanje vodoravnoga smjera protoka zraka daljinskim upravljačem. Detaljniji opis možete pronaći u uputama za uporabu daljinskog upravljača.

▲ UPOZORENJE

- Prije no što podesite uspravni zaklopac obvezatno isključite klima-uređaj iz električnoga napona.
- Tipke **NJIHANJE** i **SMJER ZRAKA** ne rade ako ne radi klima-uređaj (odnosno ako je podešen **VREMENSKI PROGRAM UKLJUČENO**).
- Klima-uređaj za vrijeme hlađenja i grijanja ne smije raditi dulje vrijeme ako je protok zraka podešen nadolje jer se na površini vodoravnoga zaklopca može početi nakupljati kondenzat koji zatim kaplje na pod ili pokućstvo.
- Nemojte ručno pomicati vodoravni zaklopac. Uvijek koristite daljinski upravljač.
- Ako uključite klima-uređaj odmah nakon isključenja, vodoravni se zaklopac neće pomaknuti približno 10 sekundi.
- Kut otvaranja vodoravnoga zaklopca ne smije biti premali jer ograničen protok zraka može negativno utjecati na učinak hlađenja i zagrijavanja.
- Klima-uređaj ne smije raditi ako je zatvoren vodoravni zaklopac.
- Pri priključenju klima-uređaja na električni napon vodoravni zaklopac može proizvoditi glasan zvuk u intervalu od 10 sekundi. To je posve uobičajen način rada.

UPUTE ZA RAD

Rad klima-uređaja

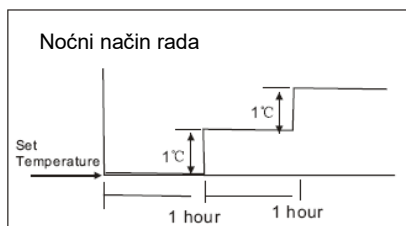

Hlađenje

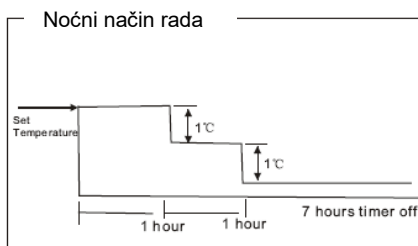

Grijanje

AUTOMATSKI način rada

- Kada klima-uređaj podesite na AUTOMATSKI način rada, automatski se bira hlađenje, zagrijavanje (samo modeli za hlađenje ili grijanje) ili samo rad ventilatora, ovisno o temperaturi koju ste podesili i sobnoj temperaturi.
- Klima-uređaj održava sobnu temperaturu oko temperature točke koju ste podesili.
- Ako vam AUTOMATSKI način rada ne odgovara, možete ručno odabrati željene uvjete.

NOĆNI način rada

Kada pritisnete tipku NOĆNI način rada (SLEEP) na daljinskom upravljaču za vrijeme hlađenja, zagrijavanja (modeli samo za hlađenje nemaju tu funkciju) ili AUTOMATSKI način rada, klima-uređaj automatski povećava (tijekom hlađenja) ili smanjuje (tijekom zagrijavanja) vrijednost željene temperature za 1 °C na sat u roku od 2 sata.

Zatim se podešena temperatura 5 sati ne mijenja, a po isteku ukupnog intervala od 7 sati isključuje se klima-uređaj.

Ova noćna funkcija nudi uštedu i udobnost korisniku.

ODZVLAŽIVANJE

- Za vrijeme odvlaživanja automatski se prilagođava brzina ventilatora.
- Ako je sobna temperatura niža od 10 °C, isključuje se kompresor. Ponovno se uključuje kada sobna temperatura premaši 12 °C.

Optimalan rad

Optimalan rad iziskuje sljedeće:

- Pravilno podesite smjer protoka zraka. Nemojte ga usmjeravati prema ljudima.
- Podesite temperaturu za što veću udobnost. Nemojte podešavati klima-uređaj na prekomjerne temperature.
- Zatvorite vrata i prozore za vrijeme HLAĐENJA i GRIJANJA, u protivnome je kapacitet manji.
- Tipkom VREMENSKI PROGRAM UKLJUČENJE (TIMER ON) na daljinskom upravljaču odaberite vrijeme za isključenje klima-uređaja.
- U blizinu otvora za ulaz i izlaz zraka nemojte postavljati nikakve predmete koji bi mogli smanjiti učinkovitost klima-uređaja i uzrokovati njegovo zaustavljanje.
- Redovito čistite zračni filter kako se ne bi pogoršao učinak hlađenja ili zagrijavanja.
- Neka klima-uređaj ne radi ako je zatvoren vodoravni zaklopac.

ČIŠĆENJE I ODRŽAVANJE

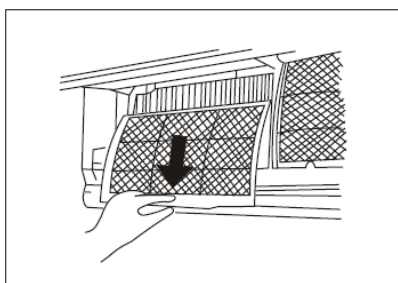
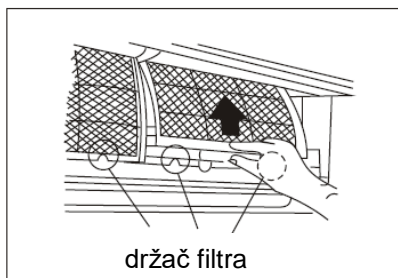
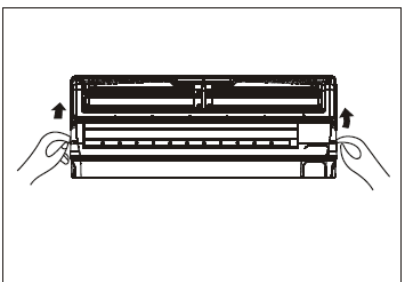
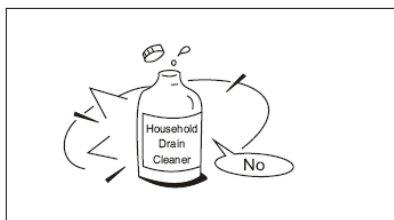

Čišćenje rešetke, kućišta i daljinskog upravljača

NAPOMENA! Prije čišćenja unutarnje jedinice prekinite dovod električne energije.

- Prije čišćenja isključite sustav. Očistite uređaj mekanom, suhom krpom. Nemojte koristiti sredstva za izbjeljivanje ili gruba sredstva za čišćenje.

▲ UPOZORENJA

- Ako je vanjska jedinica vrlo prljava, očistite ju krpom koji ste namočili u hladnu vodu. Zatim ju obrišite suhom krpom.
- Za čišćenje uređaja nemojte koristiti kemijski obrađene krpe ili krpe za prašinu.
- Za čišćenje nemojte koristiti benzin, razrjeđivač, prašak za poliranje ni slična otapala koja bi mogla uzrokovati nastanak pukotina ili deformacija na plastičnim površinama.
- Za čišćenje prednje ploče nemojte koristiti vodu koja je toplija od 40 °C kako biste izbjegli deformacije ili gubitak boje.

Čišćenje zračnoga filtra

Začepljen filter smanjuje kapacitet hlađenja klima-uređaja. Očistite filter svaka 2 tjedna.

1. Podignite ploču unutarnje jedinice pod kutom kako bi se zaustavila (čuje se „klik“).
2. Uхватите ručicu zračnoga filtra, malo ga podignite i izvucite iz nosača, a zatim ga povucite nadolje.
3. Skinite zračni filter iz unutarnje jedinice.
 - Očistite zračni filter svaka dva tjedna.
 - Očistite zračni filter usisivačem za prašinu ili vodom, a zatim ga osušite na hladnome mjestu.

ČIŠĆENJE I ODRŽAVANJE

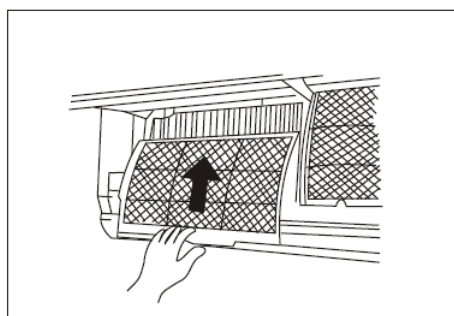
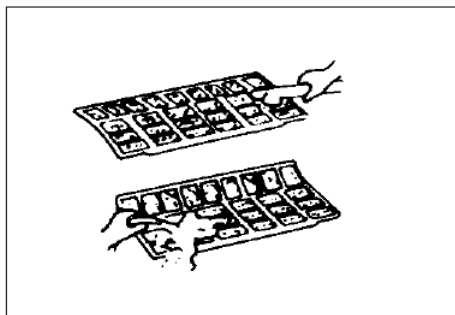
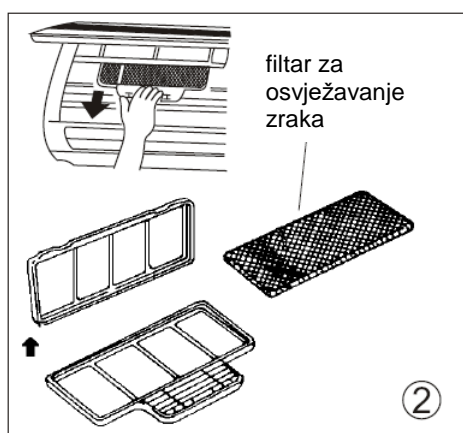
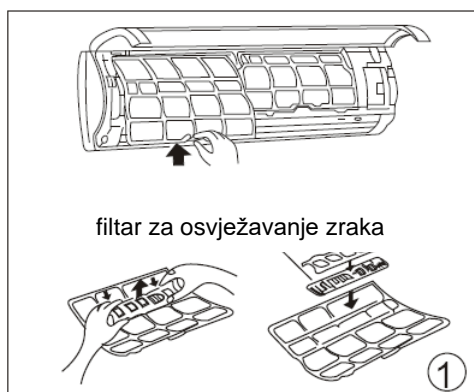

4. Skinite filter za osvježavanje zraka iz okvira (skidanje i montaža filtra mogu se razlikovati ovisno o modelu. Vidi slike 1 i 2).

- Očistite filter za osvježavanje zraka najmanje jednom mjesečno i zamijenite ga svakih 4 – 5 mjeseci.

- Očistite ga usisivačem za prašinu, a zatim ga osušite na hladnome mjestu.

5. Montirajte natrag filter za osvježavanje zraka.

6. Umetnite gornji dio zračnoga filtra natrag u uređaj. Pazite kako bi lijevi i desni rub bili pravilno poravnani, a zatim umetnite filter u odgovarajući položaj.

Održavanje

Ako ne namjeravate koristiti uređaj dulje vrijeme, uradite sljedeće:

- Neka ventilator radi približno pola dana kako bi se osušila unutarnjost jedinice.
- Isključite klima-uređaj i električni napon. Iz daljinskog upravljača izvadite baterije.
- Redovito morate održavati i čistiti vanjsku jedinicu. Nemojte to raditi sami već se obratite svom prodavaču ili serviseru.

Pregledi prije pokretanja

- Pregledajte električnu instalaciju da nije prekinuta ili isključena.
- Provjerite je li umetnut zračni filter.
- Ako niste dugo koristili klima-uređaj, provjerite je li nesmetan ulaz i izlaz zraka.

▲Upozorenje

- Nemojte dodirivati filter s plazmatskim spremnikom za skladištenje prašine 10 minuta nakon otvaranja ploče unutarnje jedinice. To bi moglo uzrokovati električni udar.

- Nemojte dodirivati kovinske dijelove jedinice dok skidate filter jer biste se mogli ozlijediti na oštre kovinske rubove.

- Za čišćenje unutarnjosti klima-uređaja nemojte koristiti vodu. Izlaganje vodi može uzrokovati oštećenja na izolaciji i tako izazvati električni udar.

- Prije čišćenja uređaja najprije prekinite dovod električne energije i izvucite, tj. isključite osigurač.

SAVJETI ZA RAD

Tijekom uobičajenoga rada mogu nastupiti sljedeće situacije.

1. Zaštita klima-uređaja**Zaštita kompresora**

- Kompresor se ne aktivira 3 minute nakon zaustavljanja.

Zaštita od hladnoga zraka (samo modeli za hlađenje i grijanje)

- Uređaj ne prenosi hladan zrak u načinu GRIJANJE kada je toplinski izmjenjivač unutarnje jedinice u jednoj od naredne tri situacije i nije ostvarena podešena temperatura:

A) upravo je počelo zagrijavanje

B) odmrzavanje

C) zagrijavanje na niskoj temperaturi.

- Zaustavlja se ventilator unutarnje ili vanjske jedinice za vrijeme odmrzavanja (samo modeli za hlađenje i grijanje).

Odmrzavanje (samo modeli za hlađenje i grijanje)

- Na vanjskoj se jedinici za vrijeme ciklusa zagrijavanja nakuplja mraz ako je vanjska temperatura niska, a vlažnost visoka, što uzrokuje niži kapacitet zagrijavanja klima-uređaja.

- U takvim uvjetima klima-uređaj zaustavlja zagrijavanje i automatski pokreće odmrzavanje.

- Odmrzavanja može trajati od 4 do 10 minuta, sukladno vanjskoj temperaturi i količini mraza koja se nakupila na vanjskoj jedinici.

2. Iz unutarnje jedinice dopire magla

- Bijela magla može nastati uslijed velike temperaturne razlike između ulaznoga i izlaznog zraka u načinu rada HLAĐENJE u prostoriji s visokom relativnom vlažnošću.

Bijela se magla može pojaviti i uslijed vlage koja je nastala pri postupku odmrzavanja, nakon ponovnoga početka rada u načinu GRIJANJE.

3. Buka klima-uređaja

- Za vrijeme rada, odnosno prilikom prestanka rada kompresora možete čuti blago pištav zvuk. To je zvuk rashladne tekućine koja se preljeva ili zaustavlja.

- Za vrijeme rada kompresora ili u trenutku kada prestane raditi možete čuti i "cviljenje". To je posljedica toplinskoga rastezanja i hladnoga stiskanja plastičnih dijelova jedinice kada se temperatura mijenja.

- Može se čuti i buka kada se zaklopac vraća u početni položaj ako najprije isključite električni napon.

4. Iz vanjske jedinice dopire prašina

To je uobičajeno stanje ako dulje vrijeme niste koristili klima-uređaj ili prilikom prve uporabe uređaja.

5. Iz unutarnje jedinice dopire čudan miris

Unutarnja jedinica oslobađa mirise koji potječu od gradbenoga materijala, pokućstva ili dima.

SAVJETI ZA RAD

6. Klima-uređaj prebacuje na rad samo VENTILATORA iz HLAĐENJA ili GRIJANJA (samo modeli za hlađenje i grijanje)

Kada unutarnja jedinica dostigne temperaturu koja je podešena na klima-uređaju, kompresor se automatski zaustavlja i klima-uređaj prebacuje na način rada samo s VENTILATOROM. Kompresor se ponovno uključuje kada se unutarnja temperatura pri načinu HLAĐENJA povisi ili spusti pri načinu GRIJANJA (samo modeli za hlađenje i grijanje) na podešenu točku.

7. Na površini unutarnje jedinice mogu se pojaviti kapljice vode prilikom hlađenja u prostoru s visokom relativnom vlažnošću (relativna vlažnost viša od 80 %). Podesite vodoravni zaklopac na položaj najvećeg izlaza zraka i izaberite visoku brzinu ventilatora.

8. Zagrijavanje (samo modeli za hlađenje i grijanje)

Klima-uređaj preuzima toplinu iz vanjske jedinice i oslobađa ju preko unutarnje jedinice u postupku grijanja. Kada se spusti vanjska temperatura, toplina koju preuzima klima-uređaj sukladno se spušta. Istodobno se povećava toplinsko opterećenje klima-uređaja uslijed veće razlike između unutarnje i vanjske temperature. Ako se ne može ostvariti primjerena temperatura, savjetujemo uporabu dodatnog ogrjevnog uređaja.

9. Funkcija automatskoga ponovnog pokretanja

Prekid dovoda električne energije u potpunosti zaustavlja klima-uređaj. Za modele bez funkcije ponovnoga pokretanja vrijedi: na unutarnjoj jedinici počinje treperiti kontrolno svjetlo RADA kada je električni napon ponovno uspostavljen. Za ponovno aktiviranje rada pritisnite tipku UKLJUČENO/ISKLJUČENO na daljinskom upravljaču. Modeli s funkcijom automatskoga ponovnog pokretanja automatski se uključuju nakon uspostave električnoga napona i pohranjuju sva prethodna podešavanja.

10. Rasvjeta ili bežični telefon koji radi blizu uređaja može uzrokovati smetnje u radu klima-uređaja. Isključite uređaj iz napona, a zatim ga ponovno priključite. Pritisnite tipku UKLJUČENO/ISKLJUČENO na daljinskom upravljaču kako biste ponovno aktivirali rad.

11. Zaštita od niske vanjske temperature (neki modeli): Zaštita od niske vanjske temperature može se aktivirati samo u načinu grijanje (HEATING). Kada vanjska temperatura bude niža od -15 °C dulje od 1 sata, klima-uređaj prestaje raditi i javlja pogrešku .

Ponovno automatsko uključenje klima-uređaja neće se pokrenuti:

- a) ako vanjska temperatura 10 minuta bude viša od -12 °C (i kompresor neće raditi dulje od 1 sata)
- b) ako vanjska temperatura bude viša od 5 °C dulje od 10 minuta.

OTKRIVANJE POGREŠKI

Uklanjanje smetnji u radu

Ako se pojavi bilo koja od navedenih pogreški, smjesta zaustavite klima-uređaj. Isključite električni napon i ponovno ga uključite. Ako pogreška još uvijek postoji, obratite se najbližemu servisnom centru.	
Smetnja	Kontrolno svjetlo RADA ili bilo koje drugo kontrolno svjetlo ubrzano treperi.
	Često pregorijeva osigurač ili se često uključuje strujni prekidač.
	Ako u klima-uređaj prodre voda ili neki predmet.
	Ako ne radi, odnosno ako nije ispravan daljinski upravljač.
	Ako se na zaslonu prikazuje neka od ovih pogreški: E0, E1, E2, E3... ili P0, P1, P2, ...

Smetnja	Uzrok	Mjera
Uređaj ne počinje raditi.	Prekid dovoda električne energije.	Pričekajte dok se ponovno uspostavi dovod električne energije.
	Izvučen utikač iz utičnice.	Provjerite je li utikač pravilno umetnut u zidnu utičnicu.
	Pregorjeli osigurač.	Zamijenite osigurač.
	Istrošena baterija u daljinskom upravljaču.	Zamijenite baterije.
	Nepravilno podešeno vrijeme u vremenskome programu.	Pričekajte ili izbrišite postavke vremenskoga programa.
Hlađenje ili grijanje prostora nije zadovoljivo (samo modeli za hlađenje i grijanje) kada zrak izlazi iz klima-uređaja.	Neprimjereno podešena temperatura.	Pravilno podesite temperaturu. Detaljniji opis možete pronaći u točki "Uporaba daljinskog upravljača".
	Začepljen zračni filter.	Očistite zračni filter.
	Otvorena vrata ili prozori.	Zatvorite vrata i prozore.
	Ometan ulaz ili izlaz zraka iz unutarnje ili vanjske jedinice.	Najprije uklonite smetnje, a zatim ponovno uključite jedinicu.
	Aktivirana 3-minutna zaštita kompresora.	Pričekajte.
Ako niste uklonili pogrešku, obratite se svojem prodavaču ili najbližemu servisnom centru. Detaljno im objasnite smetnje i navedite model uređaja.		

Napomena

Nemojte sami popravljati klima-uređaj. Uvijek se obratite ovlaštenome servisnom centru Gorenje.

KAS XX DCINV F/FT

Пре прве употребе клима уређаја пажљиво прочитајте ово упутство и сачувајте га за будућу употребу.

СПЛИТ СОБНИ КЛИМА УРЕЂАЈ

УПУТСТВО ЗА УПОТРЕБУ

Прочитајте ово упутство

Пронаћи ћете много корисних савета о правилној употреби и одржавању клима уређаја. Са мало превентивне његе можете да остварите велику уштеду времена и новца током целокупног животног века клима уређаја. У табели са саветима за уклањање сметњи у раду пронаћи ћете многе одговоре на уобичајена питања. Најпре прегледајте савете и можда нећете морати да зовете сервис.

САДРЖАЈ

КОРИСНИ САВЕТИ	
Корисни савети	3
БЕЗБЕДНОСНА УПОЗОРЕЊА	
Пажња	4
Упозорења	5
УПУТСТВО ЗА РАД	
Опис	6
Температурно подручје	8
Ручни рад	8
Управљање смера протока ваздуха	9
Рада клим уређаја	10
ЧИШЋЕЊЕ И ОДРЖАВАЊЕ	
Чишћење и одржавање	11
САВЕТИ ЗА РАД	
Савети за рад	13
УКЛАЊАЊЕ ГРЕШАКА	
Уклањање грешака у раду	15

УПОЗОРЕЊА

- За поправку и одржавање клима уређаја обратите се овлашћеном сервисном центру.
- За монтажу овог уређаја обратите се овлашћеном монтеру.
- Деца и лица са инвалидитетом не смеју да користе клима уређај без надзора.
- Електричну инсталацију мора да постави овлашћено особље у складу са националним стандардима за електричне инсталације.

КОРИСНИ САВЕТИ

Код употребе клима уређаја у европским земљама је неопходно уважавање следеће информације:

ОДЛАГАЊЕ ОТПАДА: Овај производ не смете да одлажете као несортиран комунални отпад. Неопходно је разврстано сакупљање таквог отпада који се одвојено обрађује.

Ова уређај не смете да одложите са другим отпадом из домаћинства. За одлагање постоје различите могућности:



- A) Локална управа дефинише систем бесплатног сакупљања и одлагања електронског отпада за корисника.
- B) Приликом куповине новог производа продавац бесплатно преузима стари производ.
- C) Произвођач бесплатно преузима стари уређај од корисника.
- D) Стари производи садрже корисне изворе и можете да их продате трговцу отпадних материјала.

Дивље одлагање у шуме, односно природу угрожава ваше здравље будући да материје које су штетне за здравље продиру у подземне воде и проналазе пут до прехранбеног ланца.





БЕЗБЕДНОСНА УПОЗОРЕЊА

Уважавајте ово упутство да бисте спречили могућност повреде особа или штете на имовини. Неправилан рад као последица неуважавања овог упутства може да узрокује штету или повреде. Њихову озбиљност означавају симболи у наставку.

	ПАЖЊА	Овај знак значи смртну опасност или опасност од озбиљних повреда.
	УПОЗОРЕЊЕ	Овај знак значи могућност повреде или штете на имовини.

Значење симбола у овом упутству:

	То никуколико не смете да учините.
	То увек учините.

ПАЗЊА

Правилно прикључите клима уређај на довод електричне енергије.	Немојте да покрећете ни заустављате уређај прекидом напајања електричне енергије.	Пазите да не оштетите прикључни кабл; немојте да користите неспецификоване прикључне каблове.
- У супротном можете да доживите електрични удар или може да избије пожар услед ослобађања топлоте.	- То може да узрокује електрични удар или пожар услед ослобађања топлоте.	- То може да узрокује електрични удар или пожар.
Немојте да мењате дужину прикључног кабла и немојте да користите утичницу за прикључење других уређаја.	Немојте да рукујете уређајем влажним рукама или у влажном простору.	Немојте да усмеравае проток ваздуха према људима.
- То може да узрокује електрични удар или пожар услед ослобађања топлоте.	- То може да узрокује електрични удар.	- То може да наштети вашем здрављу.
Увек се побрините за ефикасно уземљење.	Пазите да вода не би дошла у додир са електричним деловима.	Увек монтирајте струјни прекидач и посебну електричну инсталацију.
- Уколико нема уземљења, можете да доживите електрични удар.	- То може да узрокује квар на уређају или електрични удар.	- У супротном може да дође до пожара и електричног удара.
Уколико из клима уређаја допире необичан звук, мирис или дим, искључите га.	Немојте да пијете воду која цури из клима уређаја.	Немојте да отворате уређај док ради.
- У супротном може да дође до пожара и електричног удара.	- Та вода је загађена и може да наштети вашем здрављу.	- То може да узрокује електрични удар.
Употребите одговарајуће струјне прекидаче или осигураче.	Прикључни кабл не сме да буде постављен у близини грејних уређаја.	Прикључни кабл не сме да буде постављен у близини запаљивих гасова или горива, као што су бензин, бензол, разређивача и сл.

БЕЗБЕДНОСНА УПОЗОРЕЊА

- У супротном може да дође до пожара и електричног удара.	- У супротном може да дође до пожара и електричног удара.	- У супротном може да дође до експлозије или пожара.
Пре него што укључите клима уређај проветрите просторију уколико је пуштао гас из другог уређаја.		Немојте да растављате ни мењате клима уређај.
- То може да узрокује експлозију, пожар и опекотине.		- То може да узрокује кварове и електрични удар.

⚠ УПОЗОРЕЊА

Док скидате ваздушни филтер немојте да додирујете металне делове клима уређаја.	Немојте да чистите клима уређај водом.	Добро зрачите просторију уколико клима уређај користите заједно са пећи итд.
- Можете да се повредите.	- Вода може да продре у јединицу и оштети изолацију, што може да узрокује електрични удар.	- Може да дође до помањкања кисеоника.
Уколико би уређај требало очистити, угасите га и искључите струјни прекидач.	Немојте да излажете животиње и цвеће непосредном протоку ваздуха.	Немојте да користите уређај у посебне сврхе.
- Немојте да чистите уређај док је укључен јер може да дође до пожара, електричног удара или оштећења.	- Може да дође до повреде домаће животиње или оштећења биљке.	- Немојте да користите овај клима уређај за чување прецизних уређаја, хране, домаћих животиња, биљака или уметничких предмета. Може да узрокује погоршање квалитета итд.
За време временских неприлика или олује искључите уређај и затворите прозор.	Немојте да постављате сметње око довода ваздуха ни у излазе ваздуха.	Искључите главни мрежни прекидач уколико уређај не намерава да користите дуже време.
- Уколико уређај ради док су отворени прозори, унутрашња јединица и намештај могу да постану влажни.	- Могу да настану кварови или несрећа.	- Може да настане грешка на уређају или избије пожар.
Немојте да користите јака средства за чишћење, као што је восак или разређивачи. За чишћење користите меку крпу.	Проверите да ли је монтажни носач спољашње јединице оштећен услед дуготрајне изложености.	Увек правилно уметните филтере. Једном у две недеље очистите филтер.
- Може да се погорша изглед услед промене боје производа или оштећења на површини.	- Уколико је носач оштећен, уређај може да падне на под и да се оштети.	- Рад без филтера може да узрокује квар.
Немојте да постављате тешке предмете на прикључни кабл и пазите да не би био стиснут.	Код отпакивања и монтаже будите пажљиви. Оштре ивице могу да узрокују оштећења.	Уколико у уређај продре вода, сместа га искључите. Такође искључите електрични напон и обратите се стручном сервисном центру.
- Опасност од избијања пожара или настанка електричног удара.		

УПУТСТВО ЗА РАД

Опис

Унутрашња јединица

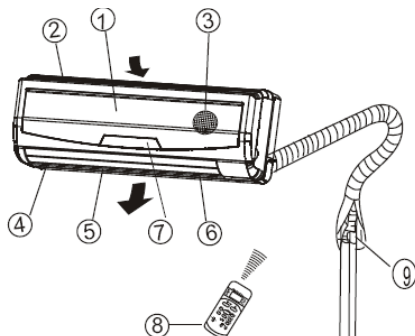

Вањска јединица

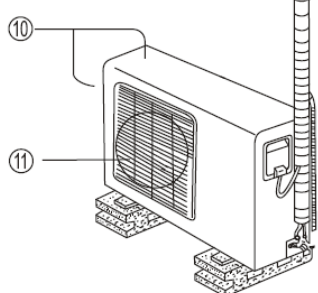

Унутрашња јединица

1. Предња плоча
2. Отвор за улаз ваздуха
3. Ваздушни филтер
4. Отвор за излаз ваздуха
5. Водоравни поклопац за проток ваздуха
6. Усправни поклопац за проток ваздуха
7. Екран
8. Даљински управљач

Спољашња јединица

9. Прикључна цев, одводна цев
10. Отвор за улаз ваздуха (са стране и позади)
11. Отвор за излаз ваздуха

НАПОМЕНА

Све слике у овом упутству намењене су искључиво приказу уређаја. Ваш клима уређај може да буде другачији од приказаног. Важи стварни облик.

Контролна светла на екрану

Екран на унутрашњој јединици:

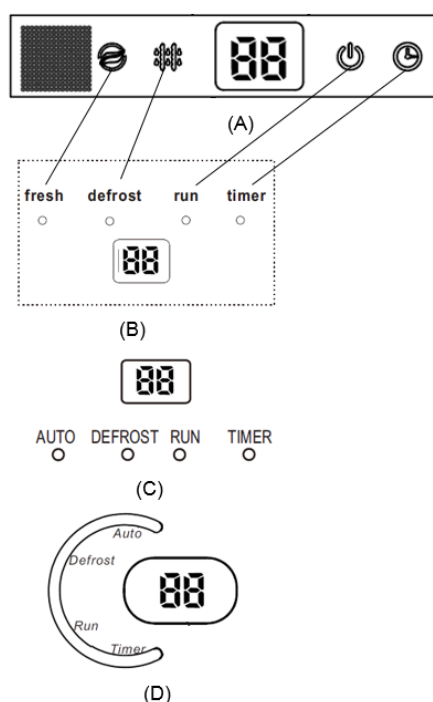

Контролно светло ВРЕМЕНСКИ ПРОГРАМ (TIMER):

Контролно светло светли када је временски програм подешен на УКЉУЧЕНО/ИСКЉУЧЕНО.

Контролно светло ОДМРЗАВАЊЕ (DEFROST):

(само модели за хлађење и грејање): Контролно светло светли када клима уређај покрене аутоматско одмрзавање или када је за време загревања активирана функција управљања топлог ваздуха.



ДИГИТАЛНИ ЕКРАН:

За време рада клима уређај приказује моментално подешену температуру. У случају грешке јавља код грешке.

Индикаторот RUN Контролната сијаличка светнува кога светлата кога клима уредот е вклучен.

Индикатор AUTO светнува кога клима уредот е во автоматски режим.

Индикатор на чист воздух (FRESH) светнува кога функцијата е почиста и јонизатор активен

УПУТСТВО ЗА РАД

Специјалне функције

Детекција испуштања расхладног средства

У случају да дође до испуштања расхладног средства у систему и уређај ту грешку препозна, на екрану унутрашње јединице изписаће се „ЕЦ“ или ће почети треперити идентификацијске лампице.

Функција меморије за позицију крилца код испуштања ваздуха на унутрашњој јединици.

У случају, да током рада клима уређаја помоћу даљинског управљача промените позицију односно угао испушне крилца, електроника клима уређаја запамти промену. То значи да ће се након поновног активирања клима уређаја испушне крилца унутрашње јединице аутоматски поставити на промењену позицију. Промењена позиција крилца брише се из меморије тек након рестовања поставки илу у случају да дође до нестанка електричне енергије.

Функција аутоматског самочишћења (SELF CLEAN)

Та функција спречава стварање непријатних мириса и калупа на топлотном измењивачу унутрашње јединице. Активирање ове функције препоручује се при крају рада у режиму хлађења. У случају преласка на функцију аутоматског самочишћења отказују се све поставке програмиране за време.

Даљински управљач са функцијом собног термостата (FOLLOW ME)

Даљински управљач има уграђени температурни сензор. Код активације функције (FOLLOW ME) клима уређај контролише температуру везану на локацију даљинског управљача. Услов за оптимални рад те функције је, да између даљинског управљача и унутрашње јединице не сме.

Анти-мувла (некои јединици)

Кога исклучување на јединицата од COOL, AUTO(COOL), или DRY режими, клима уредот ће продолжуваат да работат за да се исуши кондензирана вода и да се спречи растот на мувла.

Wi-Fi КОНТРОЛА (некои јединици)

Wi-Fi контроли овозможува контрола на климатизација користите вашиот мобилен телефон и Wi-Fi конекција.

УПУТСТВО ЗА РАД

Напомена! У овом упутству није описан рад даљинског управљача. Детаљан опис можете пронаћи у Упутству за употребу даљинског управљача које је приложено даљинском управљачу.

Температурно подручје

Начин	Хлађење	Грејање	Одвлаживање
Температура Собна температура	17°C ÷ 32 °C	0°C ÷ 30°C	10°C ÷ 32°C
Температура Спољашња температура	0°C ÷ 50°C	-15°C ÷ 30°C	0°C ÷ 50°C

УПОЗОРЕЊЕ

1. Уколико клима уређај користите ван оквира горе наведених вредности, могу да се активирају одређене безбедносно-заштитне функције и узрокују неубичајен рад уређаја.
2. Собна релативна влажност мање од 80 %. Уколико клима уређај ради на вишој вредности, може да се накупи кондензат на површини уређаја. У том случају подесите усправни поклопац за проток ваздуха на највећи угао (усправно на под) и вентилатор на високу брзину (HIGH).
3. Најбољи рад остварује се у оквиру горе наведених температурних подручја.

Предлог: за обезбеђивање несметаног рада уређаја са опцијски дограђеним електричним грејачем на температурама нижим од 0 °Ц препоручујемо да уређај оставите прикључен.

Ручни начин рада

Уколико даљински управљач не ради или је неопходно одржавање, ручно управљајте клима уређајем.

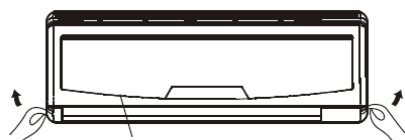

предња плоча



Тастер за ручни начин

○ AUTO/COOL

1. Отворите предњу плочу и подигните је под углом да би остала отворена (чује се „клик“).
2. Једак притисак на тастер за ручни начин рада покреће рад у нужди у начину АУТОМАТСКИ. Два притиска на тастер за ручни начин рада у интервалу од 5 секунди покреће рад у нужди у начину ХЛАЂЕЊЕ. Уређај ради у присилном аутоматском начину (температура је фабрички подешена на 24 °Ц).
3. Затворите предњу плочу.

Напомена

Пре употребе тастера за укључење ручног начина рада би требало да се искључи клима-уређај. Ако је клима-уређај укључен, притишћите тастер за ручни рад док га не искључите.

НАПОМЕНА

Тастер за ручни начин рада намењен је проверавању рада клима-уређаја и није за свакодневну употребу. Према жељи једноставно поново употребите даљински управљач.

УПУТСТВО ЗА РАД

Управљање смера протока ваздуха

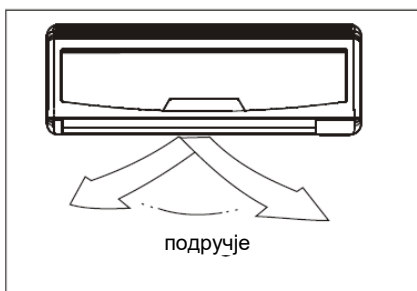
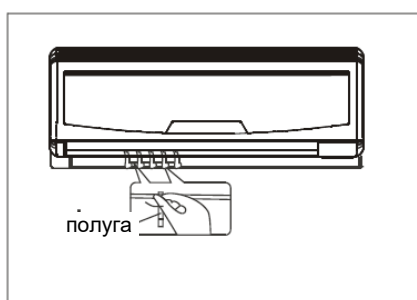
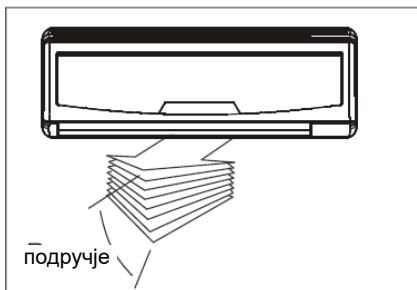

- Правилно подесите смер протока ваздуха, у супротном може да буде неодговарајућа или неравномерна температура у просторији.
- Подесите водоравни поклопац даљинским управљачем.
- Ручно подесите усправни поклопац.

Подешавање усправног смера протока ваздуха (горе – доле)

То ћете урадити за време рада клима уређаја. Држите тастер СМЕР ВАЗДУХА (AIR DIRECTION) на даљинском управљачу да би се поклопац померио у тражени положај. Приликом сваког притиска мења се угао подешавања, и то за 6 °. Детаљнији опис можете да пронађете у упутству за употребу даљинског управљача.

Подешавање водоравног смера протока ваздуха (лево – десно)

Ручно подесите усправни поклопац у тражени смер исдувавања ваздуха. Неки модели омогућавају подешавање водоравног смера протока ваздуха даљинским управљачем. Детаљнији опис можете да пронађете у упутству за употребу даљинског управљача.

▲ УПОЗОРЕЊЕ

- Пре него што подесите усправни поклопац обавезно искључите клима уређај из електричног напона.
- Тастери ЊИХАЊЕ и СМЕР ВАЗДУХА не раде уколико не ради клима уређај (односно уколико је подешен ВРЕМЕНСКИ ПРОГРАМ УКЉУЧЕНО).
- Клима уређај за време хлађења и грејања не сме да ради дуже време уколико је проток ваздуха подешен надолу јер на површини водоравног поклопца може почети да се скупља кондензат који затим капље на под или намештај.
- Немојте ручно да померате водоравни поклопац. Увек користите даљински управљач.
- Уколико укључите клима уређај одмах након искључења, водоравни поклопац се неће померити приближно 10 секунди.
- Угао отварања водоравног поклопца не сме да буде премали јер ограничен проток ваздуха може негативно да утиче на ефекат хлађења и загревања.
- Клима уређај не сме да ради уколико је затворен водоравни поклопац.
- Код прикључења клима уређаја на електрични напон водоравни поклопац може да производи гласан звук у интервалу од 10 секунди. То је сасвим уобичајен начин рада.

УПУТСТВО ЗА РАД

Раd клима уређаја

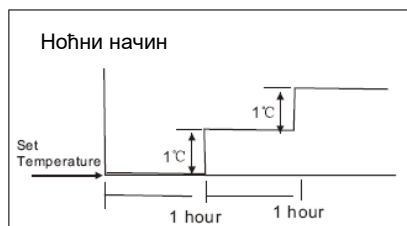

Хлађење

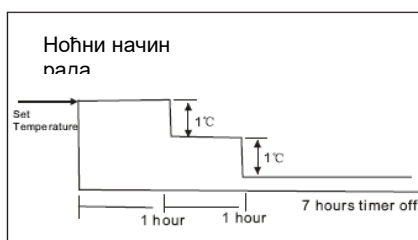

Гријање

АУТОМАТСКИ начин рада

- Када клима уређај подесите на АУТОМАТСКИ начин рада, аутоматски се бира хлађење, загревање (само модели за хлађење или грејање) или само рад вентилатора, зависно од температуре коју сте подесили и собне температуре.
- Клима уређај одржава собну температуру око температурне тачке коју сте подесили.
- Уколико вам АУТОМАТСКИ начин рада не одговара, можете ручно да изаберете жељене услове.

НОЋНИ начин рада

Када притиснете тастер НОЋНИ начин рада (SLEEP) на даљинском управљачу за време хлађења, загревања (модели само за хлађење немају ту функцију) или АУТОМАТСКИ начин рада, клима уређај аутоматски повећава (током хлађења) или смањује (током загревања) вредност жељене температуре за 1 °Ц на час у року од 2 часа. Затим се подешена температура 5 часова не мења, а након истека укупног интервала од 7 часова искључује се клима уређај.

Ова ноћна функција нуди уштеду и удобност кориснику.

ОДЗВЛАЖИВАЊЕ

- За време одвлаживања аутоматски се прилагођава брзина вентилатора.
- Уколико је собна температура нижа од 10 °Ц, искључује се компресор. Поново се укључује када собна температура премаши 12 °Ц.

Оптималан рад

Оптималан рад захтева следеће:

- Правилно подесите смер протока ваздуха. Немојте да га усмераваате према људима.
- Подесите температуру за што већу удобност. Немојте да подешавате клима уређај на прекомерне температуре.
- Затворите врата и прозоре за време ХЛАЂЕЊА и ГРЕЈАЊА, у супротном је капацитет мањи.
- Тастером ВРЕМЕНСКИ ПРОГРАМ УКЉУЧЕЊЕ (TIMER ON) на даљинском управљачу одаберите време за искључење клима уређаја.
- У близину отвора за улаз и излаз ваздуха немојте да постављате никакве предмете који би могли да смање ефекат клима уређаја и узрокују његово заустављање.
- Редовно чистите ваздушни филтер да се не би погоршао ефекат хлађења или загревања.
- Нека клима уређај не ради уколико је затворен водоравни поклопац.

ЧИШЋЕЊЕ И ОДРЖАВАЊЕ

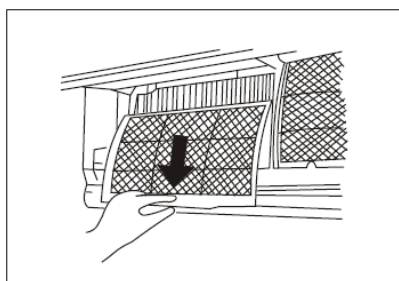
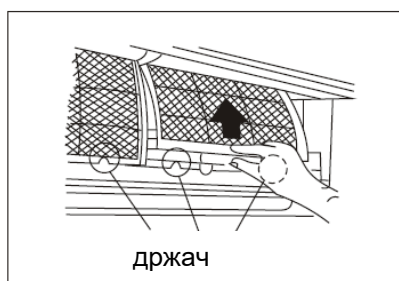
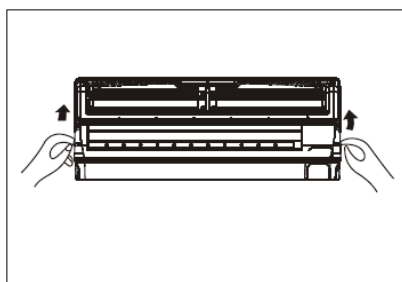
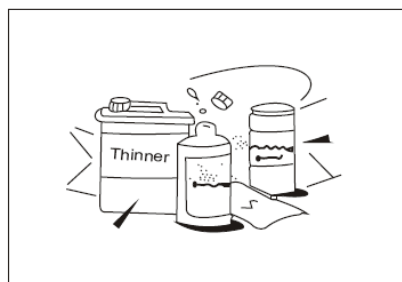
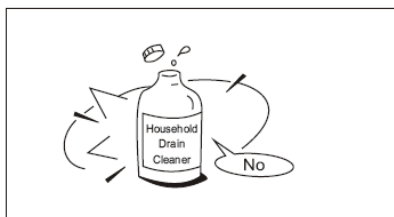

Чишћење решетке, кућишта и даљинског управљача

НАПОМЕНА! Пре чишћења унутрашње јединице прекините довод електричне енергије.

- Пре чишћења искључите систем. Очистите уређај меком, сувом крпом. Немојте да користите средства за избељивање или груба средства за чишћење.

▲ УПОЗОРЕЊА

- Уколико је спољашња јединица веома прљава, очистите је крпом који сте намочили у хладну воду. Затим је обришите сувом крпом.
- За чишћење уређаја немојте да користите хемијски обрађене крпе или крпе за прашину.
- За чишћење немојте да користите бензин, разређивач, прашак за полирање ни слична отапала која би могла да узрокују настанак пукотина или деформација на пластичним површинама.
- За чишћење предње плоче немојте да користите воду која је топлија од 40 °Ц да бисте избегли деформације или губитак боје.

Чишћење ваздуног филтера

Зачепљен филтер смањује капацитет хлађења клима уређаја. Очистите филтер сваке 2 недеље.

1. Подигните плочу унутрашње јединице под углом да се заустави (чује се „клик“).
 2. Ухватите ручицу ваздуног филтера, мало га подигните и извуците из носача, а затим га повуците надолу.
 3. Скините ваздушни филтер из унутрашње јединице.
- Очистите ваздушни филтер сваке две недеље.
 - Очистите ваздушни филтер усисивачем за прашину или водом, а затим га осушите на хладном месту.

ЧИШЋЕЊЕ И ОДРЖАВАЊЕ

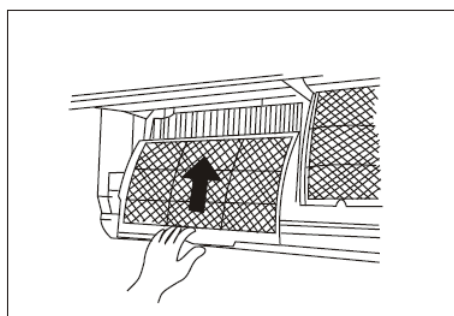
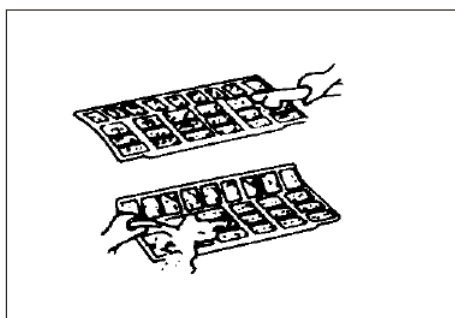

4. Скините филтер за освежавање ваздуха из оквира (скидање и монтажа филтера се могу разликовати зависно од модела. Види слике 1 и 2).

- Очистите филтер за освежавање ваздуха најмање једном месечно и замените га сваких 4 – 5 месеци.

- Очистите га усисивачем за прашину, а затим га осушите на хладном месту.

5. Монтирајте назад филтер за освежавање ваздуха.

6. Уметните горњи део ваздушног филтера назад у уређај. Пазите да лева и десна ивица буду правилно поравнате, а затим уметните филтер у одговарајући положај.

Одржавање

Уколико не намеравате да користите уређај дуже време, урадите следеће:

- Нека вентилатор ради приближно пола дана да се осуши унутрашњост јединице.
- Искључите клима уређај и електрични напон. Из даљинског управљача извадите батерије.
- Редовно морате да одржавате и чистите спољашњу јединицу. Немојте то да радите сами негп се обратите свом продавцу или сервисеру.

Прегледи пре покретања

- Прегледајте електричну инсталацију да није прекинута или искључена.
- Проверите да ли је уметнут ваздушни филтер.
- Уколико нисте дуго користили клима уређај, проверите да ли је несметан улаз и излаз ваздуха.

▲ Упозорење

- Немојте да додирујете филтер са плазматским сабирником прашине 10 минута након отварања плоче унутрашње јединице. То би могло да узрокује електрични удар.
- Немојте да додирујете металне делове јединице док скидате филтер јер бисте могли да се повредите на оштре металне ивице.
- За чишћење унутрашњости клима уређаја немојте да користите воду. Излагање води може да узрокује оштећења на изолацији и тако изазове електрични удар.
- Пре чишћења уређаја најпре прекините довод електричне енергије и извучите, тј. искључите осигурач.

САВЕТИ ЗА РАД

Током уобичајеног рада могу да наступе следеће ситуације:

1. Заштита клима уређаја

Заштита компресора

- Компресор се не активира 3 минуте након заустављања.

Заштита од хладног ваздуха (само модели за хлађење и грејање)

- Уређај не преноси хладан ваздух у начину ГРЕЈАЊЕ када је топлотни измењивач унутрашње јединице у једној од следеће три ситуације и није остварена подешена температура:

А) управо је почело загревање

Б) одмрзавање

Ц) загревање на ниској температури.

- Зауставља се вентилатор унутрашње или спољашње јединице за време одмрзавања (само модели за хлађење и грејање).

Одмрзавање (само модели за хлађење и грејање)

- На спољашњој јединици за време циклуса загревања се накупља мраз уколико је спољашња температура ниска, а влажност висока, што узрокује нижи капацитет загревања клима уређаја.

- У таквим условима клима уређај зауставља загревање и аутоматски покреће одмрзавање.

- Одмрзавања може да траје од 4 до 10 минута, у складу са спољашњом температуром и количином мрза која се накупила на спољашњој јединици.

2. Из унутрашње јединице допире магла

- Бела магла може да настане услед велике температурне разлике између улазног и излазног ваздуха у начину рада ХЛАЂЕЊЕ у просторији са високом релативном влажношћу.

Бела магла може да се појави и услед влаге која је настала код поступка одмрзавања, након поновног почетка рада у начину ГРЕЈАЊЕ.

3. Бука клима уређаја

- За време рада, односно приликом престанка рада компресора можете да чујете благи звиждук. То је звук расхладне течности која се прелива или зауставља.

- За време рада компресора или у моменту када престане да ради можете да чујете и "цвилење". То је последица топлотног растезања и хладног стискања пластичних делова јединице када се температура мења.

- Може се чути и бука када се поклопац враћа у почетни положај уколико најпре искључите електрични напон.

4. Из спољашње јединице допире прашина

То је уобичајено стање уколико дуже време нисте користили клима уређај или приликом прве употребе уређаја.

5. Из унутрашње јединице допире чудан мирис

Унутрашња јединица ослобађа мирисе који потичу од грађевинског материјала, намештаја или дима.

САВЕТИ ЗА РАД

- 6. Клима уређај пребацује на рад само ВЕНТИЛАТОРА из ХЛАЂЕЊА или ГРЕЈАЊА (само модели за хлађење и грејање)**
Када унутрашња јединица достигне температуру која је подешена на клима уређају, компресор се аутоматски зауставља и клима уређај пребацује на начин рада само са ВЕНТИЛАТОРОМ. Компресор се поново укључује када се унутрашња температура код начина ХЛАЂЕЊА повиси или спусти у начину ГРЕЈАЊА (само модели за хлађење и грејање) на подешену тачку.
- 7.** На површини унутрашње јединице могу да се појаве капљице воде приликом хлађења у простору са високом релативном влажношћу (релативна влажност виша од 80 %). Подесите водоравни поклопац на положај највећег излаза ваздуха и изаберите високу брзину вентилатора.
- 8. Загревање (само модели за хлађење и грејање)**
Клима уређај преузима топлоту из спољашње јединице и ослобађа је преко унутрашње јединице у поступку грејања. Када се спусти спољашња температура, топлота коју преузима клима уређај подесно се спушта. Истовремено се повећава топлотно оптерећење клима уређаја услед веће разлике између унутрашње и спољашње температуре. Уколико не може да се оствари подесна температура, саветујемо употребу додатног огревног уређаја.
- 9. Функција аутоматског поновног покретања**
Прекид довода електричне енергије у потпуности зауставља клима уређај. За моделе без функције поновног покретања важи: на унутрашњој јединици почиње да трепери контролно светло РАДА када је електрични напон поново успостављен. За поновно активирање рада притисните тастер УКЉУЧЕНО/ИСКЉУЧЕНО на даљинском управљачу. Модели са функцијом аутоматског поновног покретања аутоматски се укључују након успостављања електричног напона и спремају сва претходна подешавања.
- 10. Расвета или бежични телефон који ради близу уређаја може да узрокује сметње у раду клима уређаја.** Искључите уређај из напона, а затим га поново прикључите. Притисните тастер УКЉУЧЕНО/ИСКЉУЧЕНО на даљинском управљачу да бисте поново активирали рад.
- 11. Заштита од ниске спољашње температуре (неки модели):** Заштита од ниске спољашње температуре може да се активира само у начину грејање (HEATING). Када спољашња температура буде нижа од -15 °Ц дуже од 1 часа, клима уређај престаје да ради и јавља грешку ПЗ. Поновно аутоматско укључење клима уређаја се неће покренути:
- а) уколико спољашња температура 10 минута буде виша од -12 °Ц (и компресор неће радити више од 1 сата)
 - б) уколико спољашња температура буде виша од 5 °Ц дуже од 10 минута.

ОТКРИВАЊЕ ГРЕШАКА

Уклањање сметњи у раду

Уколико се појави било која од наведених грешака, сместа зауставите клима уређај. Искључите електрични напон и поновно га укључите. Уколико грешка још увек постоји, обратите се најближем сервисном центру.	
Сметња	Контролно светло РАДА или било које друго контролно светло убрзано трепери.
	Често прегоревала осигурач или се често укључује струјни прекидач.
	Уколико у клима уређај продре вода или неки предмет.
	Уколико не ради, односно уколико није исправан даљински управљач.
	Уколико се на екрану приказује нека од ових грешака: Е0, Е1, Е2, Е3... или П0, П1, П2, П3...

Сметња	Узрок	Мера
Уређај не почиње да ради.	Прекид довода електричне енергије.	Сачекајте док се поново успостави довод електричне енергије.
	Извучен утикач из утичнице.	Проверите да ли је утикач правилно уметнут у зидну утичницу.
	Прегорело је осигурач.	Замените осигурач.
	Истрошена батерија у даљинском управљачу.	Замените батерије.
	Неправилно подешено време у временском програму.	Сачекајте или избришите поставке временског програма.
Хлађење или грејање простора није задовољиво (само модели за хлађење и грејање) када ваздух излази из клима уређаја.	Неодговарајуће подешена температура.	Правилно подесите температуру. Детаљнији опис можете пронаћи у тачки "Употреба даљинског управљача".
	Зачепљен ваздушни филтер.	Очистите ваздушни филтер.
	Отворена врата или прозори.	Затворите врата и прозоре.
	Ометан улаз или излаз ваздуха из унутрашње или спољашње јединице.	Најпре уклоните сметње, а затим поново укључите јединицу.
	Активирана 3-минутна заштита компресора.	Сачекајте.
Уколико нисте уклонили грешку, обратите се свом продавцу или најближем сервисном центру. Детаљно им објасните сметње и наведите модел уређаја.		

Напомена

Немојте сами да поправљате клима уређај. Увек се обратите овлашћеном сервисном центру Gorenje.

KAS XX DCINV F/FT

Prije prve uporabe klima-uređaja pozorno pročitajte ove upute te ih pohranite za buduću uporabu.

SPLIT SOBNI KLIMA-UREĐAJ

UPUTE ZA UPORABU

Pročitajte ove upute

Pronaći ćete mnogo korisnih savjeta o pravilnoj uporabi i održavanju klima-uređaja. S malo preventivne njege možete ostvariti veliku uštedu vremena i novca tijekom cjelokupnoga životnog vijeka klima-uređaja. U tabeli sa savjetima za uklanjanje smetnji u radu pronaći ćete mnoge odgovore na uobičajena pitanja. Najprije pregledajte savjete i možda nećete morati pozvati servis.

SADRŽAJ

KORISNI SAVJETI	
Korisni savjeti.....	3
SIGURNOSNA UPOZORENJA	
Pozor	4
Upozorenja	5
UPUTE ZA RAD	
Opis.....	6
Temperaturno područje	8
Ručni rad	8
Upravljanje smjera protoka zraka	9
Rad klima-uređaja	10
ČIŠĆENJE I ODRŽAVANJE	
Čišćenje i održavanje	11
SAVJETI ZA RAD	
Savjeti za rad	13
UKLANJANJE POGREŠKI	
Uklanjanje pogreški u radu	15

UPOZORENJA

- Za popravak i održavanje klima-uređaja obratite se ovlaštenome servisnom centru.
- Za montažu ovog uređaja obratite se ovlaštenome monteru.
- Djeca i osobe s invaliditetom ne smiju koristiti klima-uređaj bez nadzora.
- Električnu instalaciju mora postaviti ovlašteno osoblje sukladno nacionalnim standardima za električne instalacije.

KORISNI SAVJETI

Pri uporabi klima-uređaja u europskim zemljama valja se pridržavati ove informacije:

ODLAGANJE OTPADA: Ovaj proizvod ne smijete odlagati kao nesortiran komunalni otpad. Nužno je razvrstano prikupljanje takvog otpada koji se odvojeno obrađuje.

Ova uređaj ne smijete odložiti u kućanski otpad. Za odlaganje postoje različite mogućnosti:

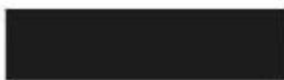

- A) Lokalna uprava definira sustav besplatnoga prikupljanja i odlaganja elektroničkog otpada za korisnika.
- B) Pri kupnji novoga proizvoda prodavač besplatno preuzima stari proizvod.
- C) Proizvođač besplatno preuzima stari uređaj od korisnika.
- D) Stari proizvodi sadrže korisne izvore te ih možete prodati trgovcu otpadnih materijala.

Divlje odlaganje u šume, odnosno prirodu ugrožava vaše zdravlje budući da tvari koje su štetne za zdravlje prodiru u podzemne vode i pronalaze put do prehrambenoga lanca.





SIGURNOSNA UPOZORENJA

Pridržavajte se ovih uputa kako biste spriječili mogućnost ozljede osoba ili štete na imovini. Nepravilan rad kao posljedica nepridržavanja uputa može uzrokovati štetu ili ozljede. Njihovu ozbiljnost označavaju simboli u nastavku.

	POZOR	Ovaj znak znači smrtnu opasnost ili opasnost od ozbiljnih ozljeda.
	UPOZORENJE	Ovaj znak znači mogućnost ozljede ili štete na imovini.

Značenje simbola u ovim uputama:

	To nikako ne smijete učiniti.
	To uvijek učinite.

POZOR

Pravilno priključite klima-uređaj na dovod električne energije.	Nemojte pokretati ni zaustavljati uređaj prekidom napajanja električne energije.	Pazite kako ne biste oštetili priključni kabel; nemojte koristiti nespecificirane priključne kabele.
- U protivnome možete doživjeti električni udar ili može izbiti požar uslijed oslobađanja topline.	- To može uzrokovati električni udar ili požar uslijed oslobađanja topline.	- To može uzrokovati električni udar ili požar.
Nemojte mijenjati duljinu priključnoga kabela i nemojte koristiti utičnicu za priključenje drugih uređaja.	Nemojte rukovati uređajem vlažnim rukama ili u vlažnome prostoru.	Nemojte usmjeravati protok zraka prema ljudima.
- To može uzrokovati električni udar ili požar uslijed oslobađanja topline.	- To može uzrokovati električni udar.	- To može naštetiti vašemu zdravlju.
Uvijek se pobrinite za učinkovito uzemljenje.	Pazite kako voda ne bi došla u dodir s električnim dijelovima.	Uvijek montirajte strujni prekidač i posebnu električnu instalaciju.
- Ako nema uzemljenja, možete doživjeti električni udar.	- To može uzrokovati kvar na uređaju ili električni udar.	- U protivnome može doći do požara i električnog udara.
Ako iz klima-uređaja dopire neobičan zvuk, miris ili dim, isključite ga.	Nemojte piti vodu koja curi iz klima-uređaja.	Nemojte otvarati uređaj dok radi.
- U protivnome može doći do požara i električnog udara.	- Ta je voda onečišćena i može naštetiti vašemu zdravlju.	- To može uzrokovati električni udar.
Upotrijebite odgovarajuće strujne prekidače ili osigurače.	Priključni kabel ne smije biti postavljen u blizini grijaćih uređaja.	Priključni kabel ne smije biti postavljen u blizini zapaljivih plinova ili goriva, poput benzina, benzola, razrjeđivača i sl.
- U protivnome može doći do požara i električnog udara.	- U protivnome može doći do požara i električnog udara.	- U protivnome može doći do eksplozije ili požara.
Prije no što uključite klima-uređaj prozračite prostoriju ako je puštao plin iz drugog uređaja.	Nemojte rastavljati ni mijenjati klima-uređaj.	
- To može uzrokovati eksploziju, požar i opekline.	- To može uzrokovati kvarove i električni udar.	

SIGURNOSNA UPOZORENJA

⚠ UPOZORENJA

<p>Dok skidate zračni filtar nemojte dodirivati kovinske dijelove klima-uređaja.</p> <p>- Možete se ozlijediti.</p>	<p>Nemojte čistiti klima-uređaj vodom.</p> <p>- Voda može prodrijeti u jedinicu i oštetiti izolaciju, što može uzrokovati električni udar.</p>	<p>Dobro zračite prostoriju ako klima-uređaj koristite zajedno s peći itd.</p> <p>- Može doći do pomanjkanja kisika.</p>
<p>Ako uređaj treba očistiti, ugasite ga i isključite strujni prekidač.</p> <p>- Nemojte čistiti uređaj dok je uključen jer može doći do požara, električnog udara ili oštećenja.</p>	<p>Nemojte izlagati životinje i cvijeće neposrednome protoku zraka.</p> <p>- Može doći do ozljede domaće životinje ili oštećenja biljke.</p>	<p>Nemojte koristiti uređaj u posebne svrhe.</p> <p>- Nemojte koristiti ovaj klima-uređaj za pohranu preciznih uređaja, hrane, domaćih životinja, biljaka ili umjetničkih predmeta. Može uzrokovati pogoršanje kvalitete itd.</p>
<p>Za vrijeme vremenskih nepogoda ili oluje isključite uređaj i zatvorite prozor.</p> <p>- Ako uređaj radi dok su otvoreni prozori, unutarnja jedinica i pokućstvo mogu postati vlažni.</p>	<p>Nemojte postavljati smetnje oko dovoda zraka ni u izlaze zraka.</p> <p>- Mogu nastati kvarovi ili nesreća.</p>	<p>Isključite glavni mrežni prekidač ako uređaj ne namjeravate koristiti dulje vrijeme.</p> <p>- Može nastati pogreška na uređaju ili izbiti požar.</p>
<p>Nemojte koristiti jaka sredstva za čišćenje, poput voska ili razrjeđivača. Za čišćenje koristite mekanu krpnu.</p> <p>- Može se pogoršati izgled uslijed promjene boje proizvoda ili oštećenja na površini.</p>	<p>Provjerite je li montažni nosač vanjske jedinice oštećen uslijed dugotrajne izloženosti.</p> <p>- Ako je nosač oštećen, uređaj može pasti na pod i oštetiti se.</p>	<p>Uvijek pravilno umetnite filtre. Jednom u dva tjedna očistite filtar.</p> <p>- Rad bez filtra može uzrokovati kvar.</p>
<p>Nemojte postavljati teške predmete na priključni kabel i pazite kako ne bi bio stisnut.</p> <p>- Opasnost od izbijanja požara ili nastanka električnog udara.</p>	<p>Pri raspakiranju i montaži budite oprezni. Oštri rubovi mog uzrokovati oštećenja.</p>	<p>Ako u uređaj prodre voda, smjesta ga isključite. Također isključite električni napon i obratite se stručnome servisnom centru.</p>

UPUTE ZA RAD

Opis

Unutarnja jedinica

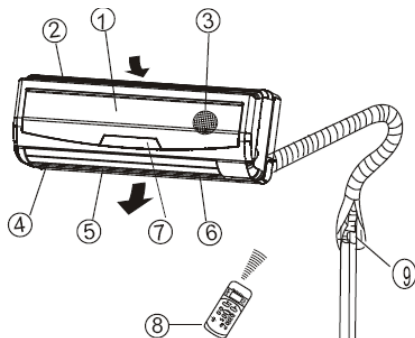

Vanjska jedinica

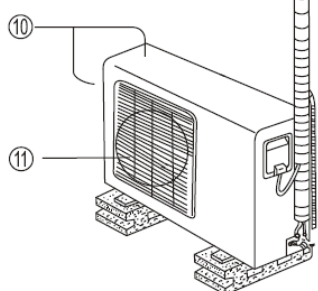

Unutarnja jedinica

1. Prednja ploča
2. Otvor za ulaz zraka
3. Zračni filter
4. Otvor za izlaz zraka
5. Vodoravni zaklopac za protok zraka
6. Uspravni zaklopac za protok zraka
7. Zaslon
8. Daljinski upravljač

Vanjska jedinica

9. Prikjučna cijev, odvodna cijev
10. Otvor za ulaz zraka (sa strane i straga)
11. Otvor za izlaz zraka

NAPOMENA

Sve slike u ovim uputama namijenjene su isključivo prikazu uređaja. Vaš klima-uređaj može biti drukčiji od prikazanoga. Vrijedi stvarni oblik.

Kontrolna svjetla na zaslonu

Zaslon na unutarnjoj jedinici:

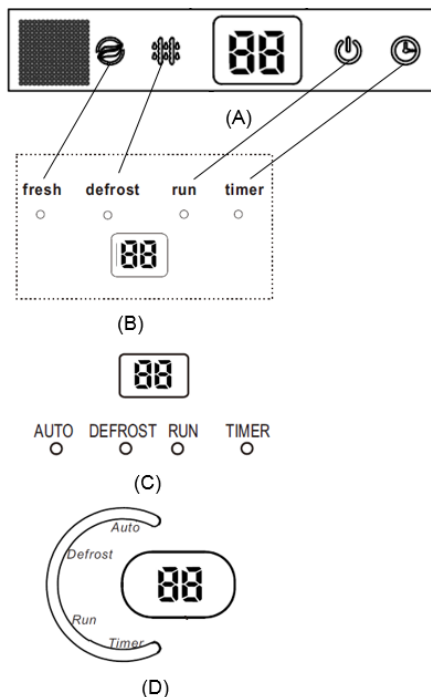

Kontrolno svjetlo VREMENSKI PROGRAM (TIMER):

Kontrolno svjetlo svijetli kada je vremenski program podešen na UKLJUČENO/ISKLJUČENO.

Kontrolno svjetlo ODMRZAVANJE (DEFROST):

(samo modeli za hlađenje i grijanje): Kontrolno svjetlo svijetli kada klima-uređaj pokrene automatsko odmrzavanje ili kada je za vrijeme ogrijevanja aktivirana funkcija upravljanja toploga zraka.



DIGITALNI ZASLON:

Za vrijeme rada klima-uređaj prikazuje trenutno podešenu temperaturu. U slučaju pogreške javlja kôd pogreške.

Kontrolno svjetlo RUN se osvetli, ko svijetli kada klima-uređaj radi.

AUTO Indikator svijetli kad je klima uređaj u automatskom načinu rada.

Indikator čistog zraka (FRESH) se osvijetli, kadar je funkcija pročistača i ionizatorja aktivna.

UPUTE ZA RAD

Specijalne funkcije (značajke)

Detekcija ispuštanja rashladnog sredstva

U slučaju, da dođe do ispuštanja rashladnog sredstva u sistemu i klimatski uređaj tu grešku prepozna, na ekranu unutarne jedinice pojavit će se prikaz 'EC' ili će početi treperiti identifikacijske lampice.

Funkcija memorije za poziciju krilca kod ispuha zraka na unutarnjoj jedinici

U slučaju, da tijekom djelovanja klima uređaja s pomoću daljinskog upravljača promjenite poziciju odnosno kut ispušnih krilca, elektronika klima uređaja to spremi u memoriju. To znači, da će se nakon ponovnog aktiviranja klima uređaja ispušna krilca unutarne jedinice automatski postaviti na spremljenu poziciju. Spremljena pozicija ispušnih krilca briše se iz memorije tek nakon resetiranja postavki ili u slučaju, da dođe do nestanka struje.

Funkcija avtomatskog očišćenja (SELF CLEAN)

Ta funkcija sprječava stvaranje neugodnih mirisa i plijesni na izmjenjivaču topline unutarne jedinice. Aktiviranje ove funkcije preporučuje se pri kraju djelovanja u režimu hlađenja. U slučaju prelaska na funkciju avtomatskog samočišćenja otkazuju se sve postavke porgramirane za vrijeme.

Daljinski upravljač sa funkcijom sobnog termostata (FOLLOW ME)

Daljinski upravljač ima ugrađen temperaturni senzor. Kod aktivacije funkcije FOLLOW ME klima uređaj kontrolira temperaturu glede na lokaciju daljinskog upravljača. Uvjet za optimalno djelovanje te funkcije je, da između daljinskog upravljača i unutarne jedinice ne smije biti fizičkih prepreka. Temperaturni senzor u daljinskom upravljaču ne smije biti izložen smetnjama kao što su npr. izravni utjecaj sunca ili blizina drugih izvora topline.

Anti-plijesni (neke jedinice)

Kad isključite jedinicu iz COOL, AUTO (COOL), ili DRY, klima uređaj dalje rade presušivati kondenzirano vodu i spriječiti rast plijesni.

Wi-Fi KONTROLA (neke jedinice)

Wi-Fi kontrola vam omogućuje kontrolu klima uređaja koristeći svoj mobilni telefon i Wi-Fi veze.

UPUTE ZA RAD

Napomena! U ovim uputama nije opisan rad daljinskog upravljača. Detaljan opis možete pronaći u Uputama za uporabu daljinskog upravljača koje su priložene daljinskom upravljaču.

Temperaturno područje

Način	Hlađenje	Grijanje	Odvlaživanje
Temperatura			
Sobna temperatura	17°C ÷ 32 °C	0°C ÷ 30°C	10°C ÷ 32°C
Vanjska temperatura	0°C ÷ 50°C	-15°C ÷ 30°C	0°C ÷ 50°C

UPOZORENJE

1. Ako klima-uređaj koristite izvan okvira gore navedenih vrijednosti, mogu se aktivirati određene sigurnosno-zaštitne funkcije i uzrokovati neuobičajen rad uređaja.
2. Sobna relativna vlažnost manje od 80 %. Ako klima-uređaj radi pri višoj vrijednosti, može se nakupiti kondenzat na površini uređaja. U tome slučaju podesite uspravni zaklopac za protok zraka na najveći kut (uspravno na pod) i ventilator na visoku brzinu (HIGH).
3. Najbolji rad ostvaruje se u okviru gore navedenih temperaturnih područja.

Prijedlog: za osiguravanje nesmetanoga rada uređaja s opcijski dograđenim električnim grijačem na temperaturama nižim od 0 °C preporučamo da uređaj ostavite priključen.

Ručni način rada

Ako daljinski upravljač ne radi ili je nužno održavanje, ručno upravljajte klima-uređajem.

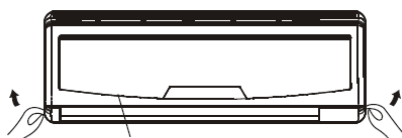

prednja ploča



Tipka za ručni način rada



1. Otvorite prednju ploču i podignite ju pod kutom kako bi ostala otvorena (čuje se „klik“).
2. Jedak pritisak na tipku za ručni način rada pokreće rad u nuždi u načinu AUTOMATSKI. Dva pritiska na tipku za ručni način rada u intervalu od 5 sekundi pokreću rad u nuždi u načinu HLAĐENJE. Uređaj radi u prinudnom automatskom načinu (temperatura je tvornički podešena na 24 °C).
3. Zatvorite prednju ploču.

Napomena

Prije uporabe tipke za uključivanje ručnoga načina rada treba isključiti klima-uređaj. Ako je klima-uređaj uključen, pritisćite tipku za ručni rad dok ga ne isključite.

NAPOMENA

Tipka za ručni način rada namijenjena je provjeri rada klima-uređaja i nije za svakodnevnu uporabu. Prema želji jednostavno ponovno upotrijebite daljinski upravljač.

UPUTE ZA RAD

Upravljanje smjera protoka zraka

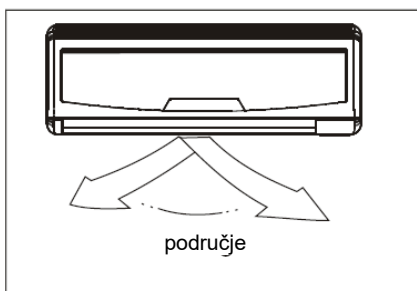
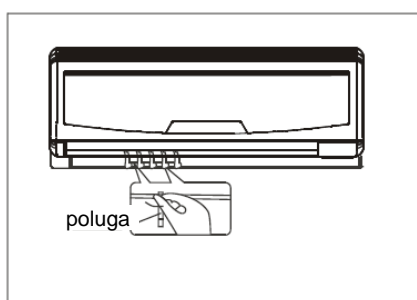
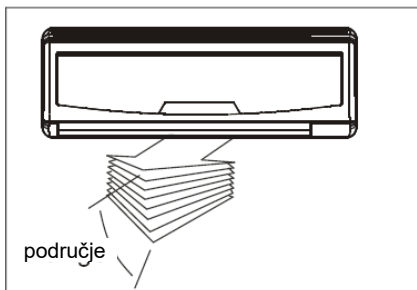

- Pravilno podesite smjer protoka zraka, u protivnome može biti neodgovarajuća ili neravnomjerna temperatura u prostoriji.
- Podesite vodoravni zaklopac daljinskim upravljačem.
- Ručno podesite uspravni zaklopac.

Podešavanje uspravnoga smjera protoka zraka (gore – dolje)

To ćete uraditi za vrijeme rada klima-uređaja. Držite tipku SMJER ZRAKA (AIR DIRECTION) na daljinskom upravljaču kako bi se zaklopac pomaknuo u traženi položaj. Prilikom svakoga pritiska mijenja se kut podešavanja, i to za 6 °. Detaljniji opis možete pronaći u uputama za uporabu daljinskog upravljača.

Podešavanje vodoravnoga smjera protoka zraka (lijevo – desno)

Ručno podesite uspravni zaklopac u traženi smjer ispuha zraka. Neki modeli omogućuju podešavanje vodoravnoga smjera protoka zraka daljinskim upravljačem. Detaljniji opis možete pronaći u uputama za uporabu daljinskog upravljača.

⚠ UPOZORENJE

- Prije no što podesite uspravni zaklopac obvezatno isključite klima-uređaj iz električnoga napona.
- Tipke NJIHANJE i SMJER ZRAKA ne rade ako ne radi klima-uređaj (odnosno ako je podešen VREMENSKI PROGRAM UKLJUČENO).
- Klima-uređaj za vrijeme hlađenja i grijanja ne smije raditi dulje vrijeme ako je protok zraka podešen nadolje jer se na površini vodoravnoga zaklopca može početi nakupljati kondenzat koji zatim kaplje na pod ili pokućstvo.
- Nemojte ručno pomicati vodoravni zaklopac. Uvijek koristite daljinski upravljač.
- Ako uključite klima-uređaj odmah nakon isključenja, vodoravni se zaklopac neće pomaknuti približno 10 sekundi.
- Kut otvaranja vodoravnoga zaklopca ne smije biti premali jer ograničen protok zraka može negativno utjecati na učinak hlađenja i zagrijavanja.
- Klima-uređaj ne smije raditi ako je zatvoren vodoravni zaklopac.
- Pri priključenju klima-uređaja na električni napon vodoravni zaklopac može proizvoditi glasan zvuk u intervalu od 10 sekundi. To je posve uobičajen način rada.

UPUTE ZA RAD

Rad klima-uređaja

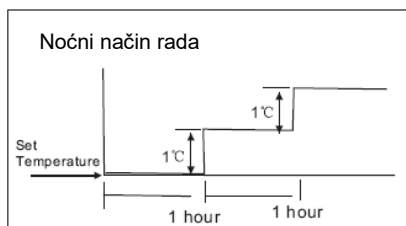

Hlađenje

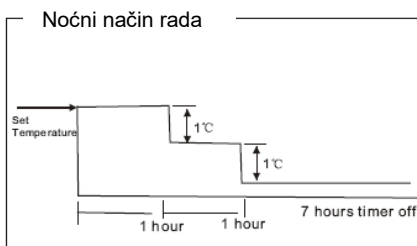

Grijanje

AUTOMATSKI način rada

- Kada klima-uređaj podesite na AUTOMATSKI način rada, automatski se bira hlađenje, zagrijavanje (samo modeli za hlađenje ili grijanje) ili samo rad ventilatora, ovisno o temperaturi koju ste podesili i sobnoj temperaturi.
- Klima-uređaj održava sobnu temperaturu oko temperature točke koju ste podesili.
- Ako vam AUTOMATSKI način rada ne odgovara, možete ručno odabrati željene uvjete.

NOĆNI način rada

Kada pritisnete tipku NOĆNI način rada (SLEEP) na daljinskom upravljaču za vrijeme hlađenja, zagrijavanja (modeli samo za hlađenje nemaju tu funkciju) ili AUTOMATSKI način rada, klima-uređaj automatski povećava (tijekom hlađenja) ili smanjuje (tijekom zagrijavanja) vrijednost željene temperature za 1 °C na sat u roku od 2 sata.

Zatim se podešena temperatura 5 sati ne mijenja, a po isteku ukupnog intervala od 7 sati isključuje se klima-uređaj.

Ova noćna funkcija nudi uštedu i udobnost korisniku.

ODZVLAŽIVANJE

- Za vrijeme odvlaživanja automatski se prilagođava brzina ventilatora.
- Ako je sobna temperatura niža od 10 °C, isključuje se kompresor. Ponovno se uključuje kada sobna temperatura premaši 12 °C.

Optimalan rad

Optimalan rad iziskuje sljedeće:

- Pravilno podesite smjer protoka zraka. Nemojte ga usmjeravati prema ljudima.
- Podesite temperaturu za što veću udobnost. Nemojte podešavati klima-uređaj na prekomjerne temperature.
- Zatvorite vrata i prozore za vrijeme HLAĐENJA i GRIJANJA, u protivnome je kapacitet manji.
- Tipkom VREMENSKI PROGRAM UKLJUČENJE (TIMER ON) na daljinskom upravljaču odaberite vrijeme za isključenje klima-uređaja.
- U blizinu otvora za ulaz i izlaz zraka nemojte postavljati nikakve predmete koji bi mogli smanjiti učinkovitost klima-uređaja i uzrokovati njegovo zaustavljanje.
- Redovito čistite zračni filter kako se ne bi pogoršao učinak hlađenja ili zagrijavanja.
- Neka klima-uređaj ne radi ako je zatvoren vodoravni zaklopac.

ČIŠĆENJE I ODRŽAVANJE

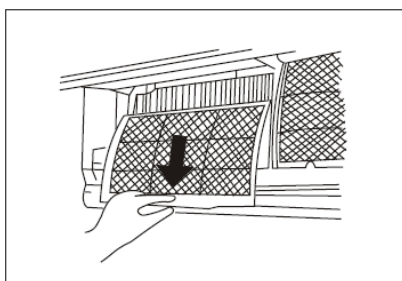
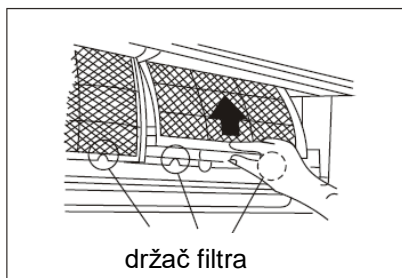
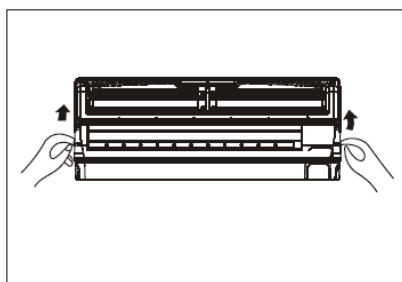
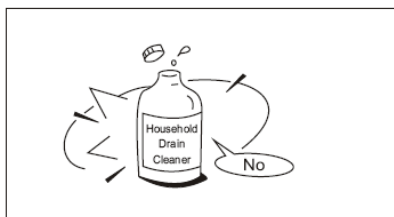

Čišćenje rešetke, kućišta i daljinskog upravljača

NAPOMENA! Prije čišćenja unutarnje jedinice prekinite dovod električne energije.

- Prije čišćenja isključite sustav. Očistite uređaj mekanom, suhom krpom. Nemojte koristiti sredstva za izbjeljivanje ili gruba sredstva za čišćenje.

▲ UPOZORENJA

- Ako je vanjska jedinica vrlo prljava, očistite ju krpom koji ste namočili u hladnu vodu. Zatim ju obrišite suhom krpom.
- Za čišćenje uređaja nemojte koristiti kemijski obrađene krpe ili krpe za prašinu.
- Za čišćenje nemojte koristiti benzin, razrjeđivač, prašak za poliranje ni slična otapala koja bi mogla uzrokovati nastanak pukotina ili deformacija na plastičnim površinama.
- Za čišćenje prednje ploče nemojte koristiti vodu koja je toplija od 40 °C kako biste izbjegli deformacije ili gubitak boje.

Čišćenje zračnoga filtra

Začepljen filter smanjuje kapacitet hlađenja klima-uređaja. Očistite filter svaka 2 tjedna.

1. Podignite ploču unutarnje jedinice pod kutom kako bi se zaustavila (čuje se „klik“).
 2. Uхватite ručicu zračnoga filtra, malo ga podignite i izvucite iz nosača, a zatim ga povucite nadolje.
 3. Skinite zračni filter iz unutarnje jedinice.
- Očistite zračni filter svaka dva tjedna.
 - Očistite zračni filter usisivačem za prašinu ili vodom, a zatim ga osušite na hladnome mjestu.

ČIŠĆENJE I ODRŽAVANJE

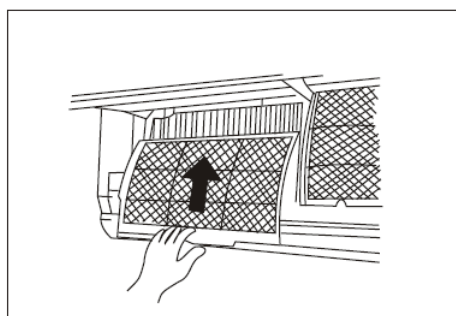
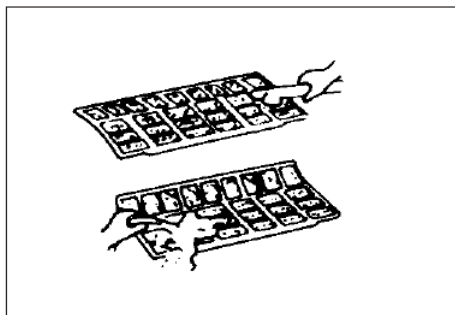
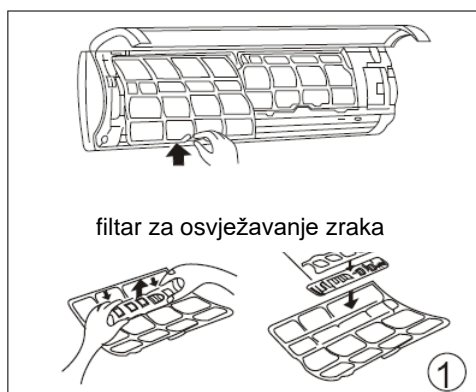

4. Skinite filter za osvježavanje zraka iz okvira (skidanje i montaža filtra mogu se razlikovati ovisno o modelu. Vidi slike 1 i 2).

- Očistite filter za osvježavanje zraka najmanje jednom mjesečno i zamijenite ga svakih 4 – 5 mjeseci.

- Očistite ga usisivačem za prašinu, a zatim ga osušite na hladnome mjestu.

5. Montirajte natrag filter za osvježavanje zraka.

6. Umetnite gornji dio zračnoga filtra natrag u uređaj. Pazite kako bi lijevi i desni rub bili pravilno poravnani, a zatim umetnite filter u odgovarajući položaj.

Održavanje

Ako ne namjeravate koristiti uređaj dulje vrijeme, uradite sljedeće:

- Neka ventilator radi približno pola dana kako bi se osušila unutarnjost jedinice.
- Isključite klima-uređaj i električni napon. Iz daljinskog upravljača izvadite baterije.
- Redovito morate održavati i čistiti vanjsku jedinicu. Nemojte to raditi sami već se obratite svom prodavaču ili serviseru.

Pregledi prije pokretanja

- Pregledajte električnu instalaciju da nije prekinuta ili isključena.
- Provjerite je li umetnut zračni filter.
- Ako niste dugo koristili klima-uređaj, provjerite je li nesmetan ulaz i izlaz zraka.

▲ Upozorenje

- Nemojte dodirivati filter s plazmatskim spremnikom za skladištenje prašine 10 minuta nakon otvaranja ploče unutarnje jedinice. To bi moglo uzrokovati električni udar.

- Nemojte dodirivati kovinske dijelove jedinice dok skidate filter jer biste se mogli ozlijediti na oštre kovinske rubove.

- Za čišćenje unutarnjosti klima-uređaja nemojte koristiti vodu. Izlaganje vodi može uzrokovati oštećenja na izolaciji i tako izazvati električni udar.

- Prije čišćenja uređaja najprije prekinite dovod električne energije i izvucite, tj. isključite osigurač.

SAVJETI ZA RAD

Tijekom uobičajenoga rada mogu nastupiti sljedeće situacije.

1. Zaštita klima-uređaja

Zaštita kompresora

- Kompresor se ne aktivira 3 minute nakon zaustavljanja.

Zaštita od hladnoga zraka (samo modeli za hlađenje i grijanje)

- Uređaj ne prenosi hladan zrak u načinu GRIJANJE kada je toplinski izmjenjivač unutarnje jedinice u jednoj od naredne tri situacije i nije ostvarena podešena temperatura:

A) upravo je počelo zagrijavanje

B) odmrzavanje

C) zagrijavanje na niskoj temperaturi.

- Zaustavlja se ventilator unutarnje ili vanjske jedinice za vrijeme odmrzavanja (samo modeli za hlađenje i grijanje).

Odmrzavanje (samo modeli za hlađenje i grijanje)

- Na vanjskoj se jedinici za vrijeme ciklusa zagrijavanja nakuplja mraz ako je vanjska temperatura niska, a vlažnost visoka, što uzrokuje niži kapacitet zagrijavanja klima-uređaja.

- U takvim uvjetima klima-uređaj zaustavlja zagrijavanje i automatski pokreće odmrzavanje.

- Odmrzavanja može trajati od 4 do 10 minuta, sukladno vanjskoj temperaturi i količini mraza koja se nakupila na vanjskoj jedinici.

2. Iz unutarnje jedinice dopire magla

- Bijela magla može nastati uslijed velike temperaturne razlike između ulaznoga i izlaznog zraka u načinu rada HLAĐENJE u prostoriji s visokom relativnom vlažnošću.

Bijela se magla može pojaviti i uslijed vlage koja je nastala pri postupku odmrzavanja, nakon ponovnoga početka rada u načinu GRIJANJE.

3. Buka klima-uređaja

- Za vrijeme rada, odnosno prilikom prestanka rada kompresora možete čuti blago pištav zvuk. To je zvuk rashladne tekućine koja se preljeva ili zaustavlja.

- Za vrijeme rada kompresora ili u trenutku kada prestane raditi možete čuti i "cviljenje". To je posljedica toplinskoga rastezanja i hladnoga stiskanja plastičnih dijelova jedinice kada se temperatura mijenja.

- Može se čuti i buka kada se zaklopac vraća u početni položaj ako najprije isključite električni napon.

4. Iz vanjske jedinice dopire prašina

To je uobičajeno stanje ako dulje vrijeme niste koristili klima-uređaj ili prilikom prve uporabe uređaja.

5. Iz unutarnje jedinice dopire čudan miris

Unutarnja jedinica oslobađa mirise koji potječu od gradbenoga materijala, pokućstva ili dima.

SAVJETI ZA RAD

6. Klima-uređaj prebacuje na rad samo VENTILATORA iz HLAĐENJA ili GRIJANJA (samo modeli za hlađenje i grijanje)

Kada unutarnja jedinica dostigne temperaturu koja je podešena na klima-uređaju, kompresor se automatski zaustavlja i klima-uređaj prebacuje na način rada samo s VENTILATOROM. Kompresor se ponovno uključuje kada se unutarnja temperatura pri načinu HLAĐENJA povisi ili spusti pri načinu GRIJANJA (samo modeli za hlađenje i grijanje) na podešenu točku.

7. Na površini unutarnje jedinice mogu se pojaviti kapljice vode prilikom hlađenja u prostoru s visokom relativnom vlažnošću (relativna vlažnost viša od 80 %). Podesite vodoravni zaklopac na položaj najvećeg izlaza zraka i izaberite visoku brzinu ventilatora.

8. Zagrijavanje (samo modeli za hlađenje i grijanje)

Klima-uređaj preuzima toplinu iz vanjske jedinice i oslobađa ju preko unutarnje jedinice u postupku grijanja. Kada se spusti vanjska temperatura, toplina koju preuzima klima-uređaj sukladno se spušta. Istodobno se povećava toplinsko opterećenje klima-uređaja uslijed veće razlike između unutarnje i vanjske temperature. Ako se ne može ostvariti primjerena temperatura, savjetujemo uporabu dodatnog ogrjevnog uređaja.

9. Funkcija automatskoga ponovnog pokretanja

Prekid dovoda električne energije u potpunosti zaustavlja klima-uređaj. Za modele bez funkcije ponovnoga pokretanja vrijedi: na unutarnjoj jedinici počinje treperiti kontrolno svjetlo RADA kada je električni napon ponovno uspostavljen. Za ponovno aktiviranje rada pritisnite tipku UKLJUČENO/ISKLJUČENO na daljinskom upravljaču. Modeli s funkcijom automatskoga ponovnog pokretanja automatski se uključuju nakon uspostave električnoga napona i pohranjuju sva prethodna podešavanja.

10. Rasvjeta ili bežični telefon koji radi blizu uređaja može uzrokovati smetnje u radu klima-uređaja. Isključite uređaj iz napona, a zatim ga ponovno priključite. Pritisnite tipku UKLJUČENO/ISKLJUČENO na daljinskom upravljaču kako biste ponovno aktivirali rad.

11. Zaštita od niske vanjske temperature (neki modeli): Zaštita od niske vanjske temperature može se aktivirati samo u načinu grijanje (HEATING). Kada vanjska temperatura bude niža od -15 °C dulje od 1 sata, klima-uređaj prestaje raditi i javlja pogrešku .

Ponovno automatsko uključenje klima-uređaja neće se pokrenuti:

- a) ako vanjska temperatura 10 minuta bude viša od -12 °C (i kompresor neće raditi dulje od 1 sata)
- b) ako vanjska temperatura bude viša od 5 °C dulje od 10 minuta.

OTKRIVANJE POGREŠKI

Uklanjanje smetnji u radu

Ako se pojavi bilo koja od navedenih pogreški, smjesta zaustavite klima-uređaj. Isključite električni napon i ponovno ga uključite. Ako pogreška još uvijek postoji, obratite se najbližemu servisnom centru.	
Smetnja	Kontrolno svjetlo RADA ili bilo koje drugo kontrolno svjetlo ubrzano treperi.
	Često pregorijeva osigurač ili se često uključuje strujni prekidač.
	Ako u klima-uređaj prodre voda ili neki predmet.
	Ako ne radi, odnosno ako nije ispravan daljinski upravljač.
	Ako se na zaslonu prikazuje neka od ovih pogreški: E0, E1, E2, E3... ili P0, P1, P2, ...

Smetnja	Uzrok	Mjera
Uređaj ne počinje raditi.	Prekid dovoda električne energije.	Pričekajte dok se ponovno uspostavi dovod električne energije.
	Izvučen utikač iz utičnice.	Provjerite je li utikač pravilno umetnut u zidnu utičnicu.
	Pregorjeli osigurač.	Zamijenite osigurač.
	Istrošena baterija u daljinskom upravljaču.	Zamijenite baterije.
	Nepravilno podešeno vrijeme u vremenskome programu.	Pričekajte ili izbrišite postavke vremenskoga programa.
Hlađenje ili grijanje prostora nije zadovoljivo (samo modeli za hlađenje i grijanje) kada zrak izlazi iz klima-uređaja.	Neprimjereno podešena temperatura.	Pravilno podesite temperaturu. Detaljniji opis možete pronaći u točki "Uporaba daljinskog upravljača".
	Začepljen zračni filter.	Očistite zračni filter.
	Otvorena vrata ili prozori.	Zatvorite vrata i prozore.
	Ometan ulaz ili izlaz zraka iz unutarnje ili vanjske jedinice.	Najprije uklonite smetnje, a zatim ponovno uključite jedinicu.
	Aktivirana 3-minutna zaštita kompresora.	Pričekajte.
Ako niste uklonili pogrešku, obratite se svojem prodavaču ili najbližemu servisnom centru. Detaljno im objasnite smetnje i navedite model uređaja.		

Napomena

Nemojte sami popravljati klima-uređaj. Uvijek se obratite ovlaštenome servisnom centru Gorenje.

KAS XX DCINV F/FT

Înainte de a utiliza aparatul dvs. de aer condiționat, vă rugăm să citiți cu atenție acest manual și să-l păstrați pentru consultare ulterioară.

APARAT DE AER CONDIȚIONAT DE TIP SPLIT PENTRU CAMERĂ

MANUAL DE UTILIZARE

Citiți acest manual

În interior veți găsi multe informații utile privind modul în care trebuie să folosiți și să întrețineți acest aparat în condiții corespunzătoare. Puțină atenție preventivă din partea dvs. vă va aduce economii de timp și financiare pe toată durata de viață a aparatului dvs. de aer condiționat. Veți găsi multe soluții la probleme curente în diagrama sfaturilor pentru depanare. Dacă mai întâi analizați diagrama sfaturilor pentru depanare, s-ar putea să nu mai fie nevoie să apelați la service.

CUPRINS

OBSERVAȚII SOCIALE	
Observații sociale	3
MĂSURI DE SIGURANȚĂ	
Avertizări	4
Precauții	5
INSTRUCȚIUNI DE UTILIZARE	
Descriere	6
Temperatura de funcționare	8
Operare manuală	8
Controlul direcției fluxului de aer	9
Cum funcționează aparatul de aer condiționat	10
ÎNGRIJIRE ȘI ÎNTREȚINERE	
Îngrijire și întreținere	11
SFATURI PENTRU UTILIZARE	
Sfaturi pentru utilizare	13
SFATURI PENTRU DEPANARE	
Sfaturi pentru depanare	15

ATENȚIE

- Contactați un tehnician de întreținere autorizat pentru operațiuni de reparare sau de întreținere a acestui aparat.
- Contactați instalatorul pentru instalarea acestui aparat.
- Aparatul de aer condiționat nu este destinat utilizării de către copii mici sau invalizi fără supraveghere.
- Lucrările de instalare trebuie să fie efectuate numai de către personalul autorizat, în conformitate cu standardele naționale de cablare.

OBSERVAȚII SOCIALE

La utilizarea acestui aparat de aer condiționat în țările europene, următoarele informații trebuie avute în vedere:

ELIMINAREA:

Nu aruncați acest produs ca pe un deșeu municipal nesortat. Este necesară colectarea separată de astfel de deșeuri pentru un tratament special.

Este interzisă aruncarea acestui aparat în deșeurile menajere casnice.

Pentru eliminarea acestui aparat, există mai multe posibilități:



- Municipality a înființat sisteme de colectare în cadrul cărora deșeurile electronice pot fi eliminate în mod gratuit de către utilizator.
- La cumpărarea unui produs nou, vânzătorul cu amănuntul va lua înapoi produsul vechi, în mod gratuit.
- Fabricantul va lua înapoi aparatul vechi pentru eliminare, în mod gratuit, de la utilizator.
- Deoarece produsele vechi conțin resurse valoroase, acestea pot fi vândute dealerilor de fier vechi.

Eliminarea deșeurilor în păduri și în natură vă poate pune în pericol sănătatea prin pătrunderea substanțelor periculoase în sol și în apă și, în consecință, în lanțul trofic.





MĂSURI DE SIGURANȚĂ

Pentru a preveni rănirea utilizatorului sau a altor persoane și producerea de pagube materiale, trebuie respectate următoarele instrucțiuni. Utilizarea incorectă determinată de ignorarea instrucțiunilor poate provoca răniri sau prejudicii. Gravitatea acestora este marcată prin următoarele indicații.

 AVERTISMENT!	Acest simbol indică posibilitatea producerii decesului sau a vătămărilor grave.
 ATENȚIE!	Acest simbol indică posibilitatea producerii unor răni sau a unor pagube materiale.

Semnificația simbolurilor folosite în acest manual este redată mai jos:

	Nu procedați vreodată astfel.
	Procedați întotdeauna astfel.

AVERTISMENT

Conectați-vă corect la priză.	Nu utilizați și nu opriți aparatul prin conectarea sau deconectarea de la priză.	Nu deteriorați și nu utilizați un cablu de alimentare nespecificat.
În caz contrar, aceasta poate provoca electroșoc sau un incendiu din cauza producerii unui exces de căldură.	Poate provoca electroșoc sau incendiu din cauza producerii căldurii.	Poate provoca electroșoc sau incendiu.
Nu modificați lungimea cablului de alimentare și nu folosiți aceeași priză pentru alte aparate.	Nu manipulați aparatul cu mâna udă sau într-un mediu umed.	Nu îndreptați fluxul de aer numai spre ocupanții camerei.
Poate provoca șoc electric sau incendiu din cauza producerii căldurii.	Poate provoca șoc electric.	Poate dăuna sănătății.
Asigurați-vă întotdeauna că există o împământare eficientă.	Nu permiteți pătrunderea apei în componentele electrice.	Instalați întotdeauna un întrerupător de circuit și un circuit dedicat.
Nicio împământare nu poate provoca electroșoc.	Poate provoca defectarea aparatului sau electroșoc.	Nicio instalație nu poate provoca incendiu sau electroșoc.
Deconectați aparatul în cazul apariției unor sunete ciudate, miros sau fum provenind din aparat.	Nu beți apa scursă din aparatul de aer condiționat.	Nu deschideți aparatul în timpul funcționării.
Poate provoca incendiu și electroșoc.	Este contaminată și poate produce îmbolnăviri.	Poate provoca electroșoc.
Folosiți un întrerupător sau o siguranță corect evaluate.	Nu folosiți cablul de alimentare în apropierea instalațiilor de încălzire.	Nu folosiți cablul de alimentare în apropierea gazelor inflamabile sau combustibililor, cum ar fi benzină, benzen, diluant etc.
Există risc de incendiu sau electroșoc.	Poate provoca electroșoc sau incendiu.	Poate provoca o explozie sau un incendiu.
Aerisiți camera înainte de a utiliza aparatul de aer condiționat dacă există o scurgere de gaze de la un alt aparat.	Nu dezasamblați sau modificați aparatul.	
Poate provoca explozie, incendiu și arsuri.	Poate provoca defectiuni și electroșoc.	

MĂSURI DE SIGURANȚĂ

⚠ATENȚIE

Când îndepărtați filtrul de aer, nu atingeți componentele metalice ale aparatului.	Nu curățați aparatul de aer condiționat cu apă.	Aerisiți bine camera dacă aparatul este folosit împreună cu o plită etc.
Poate provoca vătămări.	Apa poate pătrunde în aparat și poate degrada izolația. Poate provoca un electroșoc.	Poate apărea lipsă de oxigen.
Când aparatul este curățat, opriți-l și porniți-l utilizând întrerupătorul.	Nu plasați un animal de companie sau o plantă astfel încât să fie direct expus/ă la jetul de aer.	Nu folosiți aparatul pentru scopuri speciale.
Nu curățați aparatul când este în funcțiune pentru că poate provoca incendiu și electroșoc sau vătămări.	Poate vătăma animalul sau planta.	Nu folosiți aparatul pentru a depozita aparate de precizie, alimente, animale, plante și obiecte de artă. Poate cauza alterarea calității etc.
Opriti funcționarea și închideți fereastra în caz de furtună sau de uragan.	Nu plasați obstacole în preajma orificiilor de admisie sau înăuntrul celor de evacuare.	Închideți comutatorul de alimentare atunci când nu folosiți aparatul pentru o perioadă mai lungă de timp.
Funcționarea cu fereastra deschisă poate provoca inundarea interiorului și deteriorarea mobilierului din gospodărie.	Poate provoca defecțiuni ale aparatului sau accidente.	Poate provoca defecțiuni ale aparatului sau incendiu.
Nu folosiți detergent puternic cum ar fi ceară sau diluanți. Folosiți o cârpă moale pentru curățare.	Asigurați-vă că suportul de instalare a unității în exterior nu este deteriorat ca urmare a expunerii prelungite.	Întotdeauna introduceți filtrele în condiții de siguranță. Curățați filtrul o dată la două săptămâni.
Aspectul poate fi deteriorat din cauza schimbării culorii produsului sau a zgârierii suprafeței.	Dacă suportul este deteriorat, atunci devine posibilă apariția de prejudicii cauzate de căderea aparatului.	Funcționarea fără filtre poate cauza defecțiuni.
Nu așezați obiecte grele pe cablul de alimentare și aveți grijă ca acest cablu să nu fie comprimat.	Fiți atenți atunci când despachetați și instalați. Marginile ascuțite ar putea cauza răni.	Dacă apa intră în aparat, opriți și deconectați aparatul, contactați un tehnician de service calificat.
Există pericol de incendiu și electroșoc.		

INSTRUCȚIUNI DE UTILIZARE

Descriere

Indoor unit

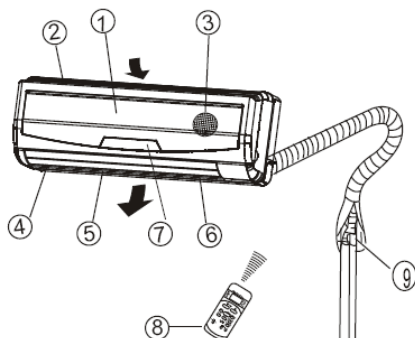

Outdoor unit

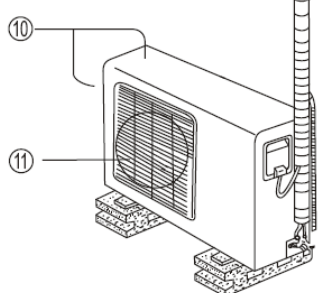

Unitatea interioară

1. Panou frontal
2. Orificiu pentru admisia aerului
3. Filtru de aer
4. Orificiu pentru evacuarea aerului
5. Gratii pentru jetul orizontal de aer
6. Fantă pentru jetul vertical de aer
7. Panou de afișare
8. Telecomandă

Unitatea exterioară

9. Țeavă de conectare, furtun de scurgere
10. Orificiu de admisie a aerului (lateral și posterior)
11. Orificiu de evacuare a aerului

NOTĂ:

Toate imaginile din acest manual sunt în scopuri explicative. Aparatul dvs. de aer condiționat poate fi ușor diferit. Va prevala modelul existent.

Indicatoarele luminoase de pe panoul de afișare

Panoul de afișare de pe unitatea interioară:

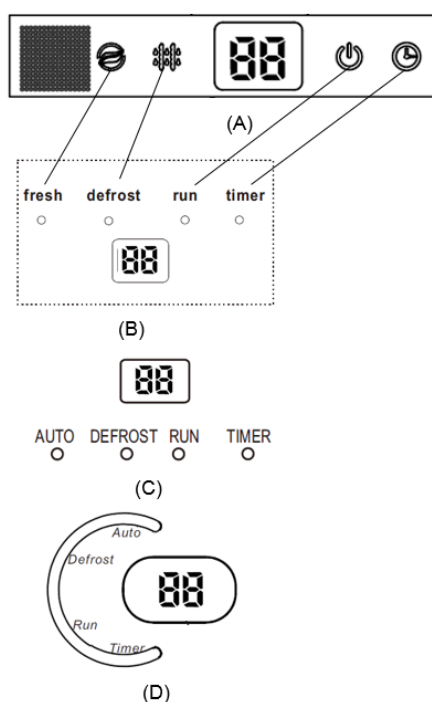

Indicator TIMER:

Acest indicator se aprinde atunci când TIMER-ul este pus pe poziția ON/OFF.

Indicator DEFROST (numai pentru modelul răcire și încălzire): acest indicator se aprinde atunci când aparatul de aer condiționat pornește automat dezghețarea sau atunci când este activată funcția de control al aerului cald în utilizarea pentru încălzire.



Afișajul digital:

Afișează setarea temperaturii curente atunci când aparatul de aer condiționat este în funcțiune. În cazul unei erori, raportează codul de eroare.

Indicatorul RUN de control se aprinde atunci când luminile atunci când instalația de aer condiționat este pornit.

Indicatorul AUTO se aprinde atunci când aparatul de aer condiționat este în modul automat.

Indicator de aer curat (FRESH) se aprinde atunci când funcția este mai curată și activ ionizator.

INSTRUCȚIUNI DE UTILIZARE

Funcții speciale

De detectare a scurgerilor de agent frigorific

În cazul în care controlul de electronice de un AC detectează scurgeri de agent frigorific, eroare "EC" este prezentat pe afișaj și luminile de identificare clipească .

Funcție de memorie unghi jaluzele

În cazul în care utilizatorul își schimbă unghiul de jaluzele orizontale cu telecomanda , acest unghi nou set este memorat. După repornire a AC fanta orizontală va fi poziționat în unghi memorat. Poziția fanta orizontală va fi schimbat în caz de pană de curent sau de repositionare a fanta cu un controler de la distanță.

Funcția SELF CLEAN

Această funcție este utilizată după oprire de funcționare de răcire pentru a curăța schimbătorul de căldură pe unitatea interioară. Acesta previne construirea de mușchi pe unități interioare schimbător de căldură și cu ea miros urât care vine de la unitatea interioară după o pauză lungă în funcționare. Funcție trebuie să fie început cu o telecomandă. Când funcția este activată SELF CLEAN toate setările temporizatorului vor fi anulate

Follow Me funcție

Telecomanda are senzor de temperatură instalat. Când funcția Follow Me este activat temperatura de control de aer condiționat pe poziția a telecomenzii . Nu trebuie să existe obstacole între unitatea interioară și telecomanda. Influență externă asupra operator senzor de temperatură la distanță trebuie să fie eliminate (lumina directă a soarelui , alte surse de căldură , ..).

CONTROL Wi-Fi (unele unități)

Controlul Wi-Fi vă permite să controlați de aer condiționat folosind telefonul mobil și o conexiune Wi-Fi.

INSTRUCȚIUNI DE UTILIZARE

NOTĂ: Acest manual nu include operațiunile cu telecomanda; pentru detalii, se vor studia <<Instrucțiunile pentru telecomandă>> furnizate împreună cu aparatul.

Temperatura de funcționare

Model	Răcire	Încălzire	Uscare
Temperatura camerei	17°C ÷ 32 °C	0°C ÷ 30°C	10°C ÷ 32°C
Temperatura exterioară	0°C ÷ 50°C	-15°C ÷ 30°C	0°C ÷ 50°C

ATENȚIE:

1. În cazul în care aparatul de aer condiționat este utilizat în afara condițiilor de mai sus, anumite caracteristici de protecție și siguranță pot intra în funcțiune și pot cauza funcționarea anormală a aparatului.
2. Umiditatea relativă a camerei sub 80%. Dacă instalația de aer condiționat funcționează peste această limită, suprafața de aparatului de aer condiționat poate face condens. Vă rugăm să poziționați fanta verticală pentru jetul de aer în unghiul său maxim de deschidere (vertical față de podea) și să setați modul FAN pe poziția HIGH.
3. Performanță optimă va fi atinsă la această temperatură de funcționare.

Operarea manuală

Operarea manuală poate fi utilizată temporar în cazul în care telecomanda este dezactivată sau sunt necesare lucrări de întreținere.

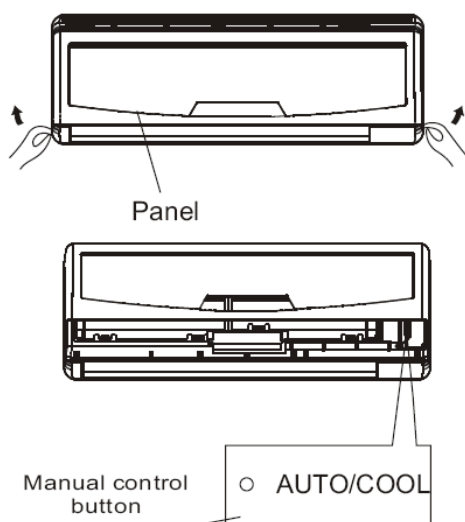

1. Deschideți și ridicați panoul frontal până la unghiul în care rămâne fixat printr-un clic sonor.
2. Apăsăți butonul până când indicatorul AUTO este aprins, aparatul va funcționa în modul AUTO forțat (setarea implicită a temperaturii este 24 ° C).
3. Închideți ferm panoul aducându-l în poziția sa inițială.

Notă:

Pentru a restabili utilizarea telecomenzii, folosiți direct telecomanda.

Avertisment:

Acest buton este folosit numai în scopul testării.

INSTRUCȚIUNI DE UTILIZARE

Controlul direcției fluxului de aer

- Reglați direcția fluxului de aer în mod corespunzător, deoarece, în caz contrar, ar putea provoca disconfort sau temperaturi neuniforme de cameră.
- Reglați fanta orizontală cu telecomanda.
- Reglați fanta verticală manual.

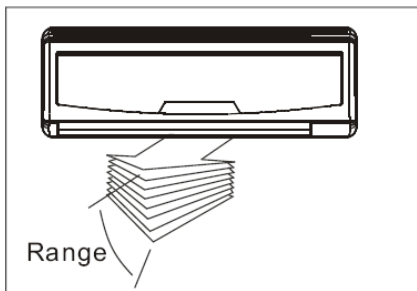

Pentru a seta direcția fluxului de aer vertical (sus - jos)

Efectuați această operațiune în timp ce aparatul este în funcțiune. Continuați să apăsați butonul AIR DIRECTION de pe telecomandă pentru a muta fanta în direcția dorită. Unghiul de reajustare a fantei orizontale este 6 pentru fiecare apăsare.

Pentru a seta direcția fluxului de aer orizontal (stânga - dreapta)

Reglați manual fanta verticală folosind maneta de pe partea stângă sau dreaptă a brațului fantei verticale (în funcție de model). Pentru unele modele, fanta verticală poate fi ajustată cu telecomanda. Pentru explicații detaliate, consultați manualul telecomenzii.

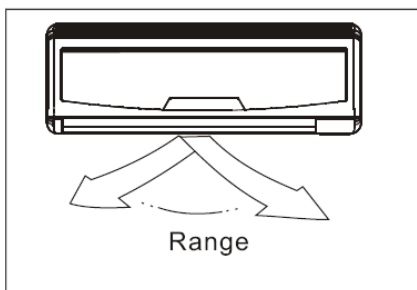
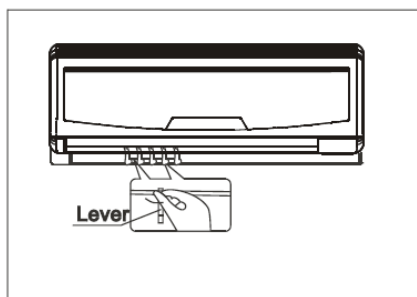

⚠ AVERTISMENT

- Înainte de a seta manual fanta verticală, deconectați aparatul de la sursa de energie.
- Butonul SWING și AIR DIRECTION va fi dezactivat atunci când instalația de aer condiționat nu este în funcțiune (inclusiv atunci când este setat TIMER ON).
- Nu folosiți instalația de aer condiționat pentru perioade lungi de timp cu direcția fluxului de aer setată în jos, în modul de răcire sau uscare. În caz contrar, poate apărea condens pe suprafața fantei orizontale cauzând căderea picăturilor de umezeală pe podea sau pe mobilier.
- Nu acționați manual fanta orizontală. Utilizați întotdeauna telecomanda.
- Atunci când instalația de aer condiționat este pornită imediat după ce a fost oprită, s-ar putea ca fanta orizontală să nu se miște timp de aproximativ 10 secunde.
- Unghiul de deschidere al fantei orizontale nu trebuie să fie prea mic, deoarece performanțele de răcire sau încălzire pot fi afectate din cauza limitării excesive a zonei fluxului de aer.
- Nu folosiți aparatul cu fanta orizontală închisă.
- Atunci când aparatul este conectat la sursa de alimentare pentru prima dată (sau după o pană de curent), fanta orizontală poate genera un sunet. Acest lucru este normal.

INSTRUCȚIUNI DE UTILIZARE

Cum funcționează aparatul de aer condiționat

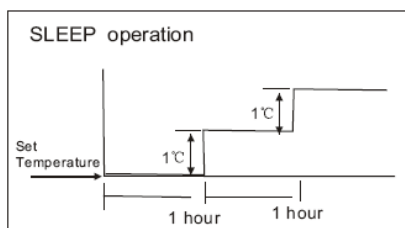

Răcire

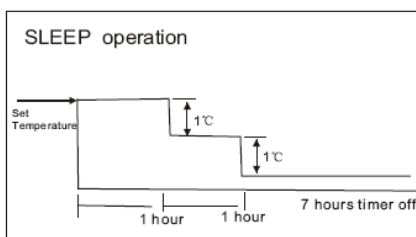

Încălzire

Funcționare în modul automat

- Atunci când setați aparatul de aer condiționat în modul AUTO, el va selecta automat răcire, încălzire (numai modelele răcire/încălzire) sau numai funcționarea pe ventilator, în funcție de temperatura pe care ați ales-o și de temperatura camerei.
- Aparatul de aer condiționat va stabili automat temperatura camerei în jurul temperaturii alese de dvs.
- Dacă modul AUTO nu vă este confortabil, puteți selecta condițiile dorite manual.

Funcționare în modul inactiv

Atunci când apăsați butonul SLEEP de pe telecomandă în timpul răcirii, încălzirii (numai pentru tipul fără răcire) sau cel de funcționare în modul AUTO, aparatul va crește automat răcirea sau va reduce încălzirea cu 1 pe oră. Această funcție poate menține cea mai confortabilă temperatură și vă poate scuti de efort.

Funcționare în modul uscat

- Modul uscat va selecta în mod automat funcționarea dezumidificatorului pe baza diferenței dintre temperatura setată și temperatura existentă în cameră.
- Temperatura este reglată în timpul dezumidificării prin oprirea și repornirea repetată a funcției de răcire sau numai prin ventilator. Indicatorul de viteză a ventilatorului va afișa AUTO și se va folosi viteza redusă.

Funcționare în modul optim

Pentru a sigura o funcționare optimă, vă rugăm să țineți cont de următoarele:

- Ajustați corect direcția fluxului de aer, astfel încât să nu fie direcționată spre oameni.
- Ajustați temperatura astfel încât să atingeți cel mai înalt nivel de confort. Nu setați aparatul pe nivele excesive de temperatură.
- Închideți ușile și ferestrele în modurile răcire (COOL) sau încălzire (HEAT) pentru că, în caz contrar, se vor reduce performanțele.
- Folosiți butonul TIMER ON de pe telecomandă pentru a selecta ora la care doriți ca aparatul să pornească.
- Nu plasați niciun obiect în apropierea orificiului de admisie sau de evacuare, deoarece eficiența aparatului poate fi redusă, iar funcționarea se poate opri.
- Curățați periodic filtrul de aer, deoarece, în caz contrar, se pot diminua performanțele de răcire și încălzire.
- Nu folosiți unitate cu fanta orizontală în poziție închisă.

ÎNGRIJIRE ȘI ÎNTREȚINERE

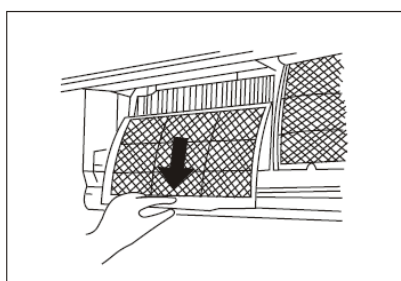
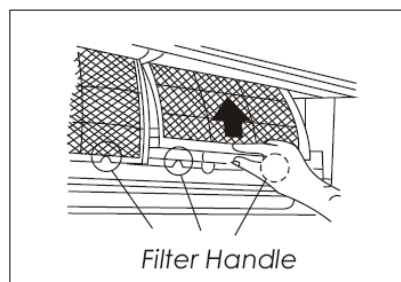
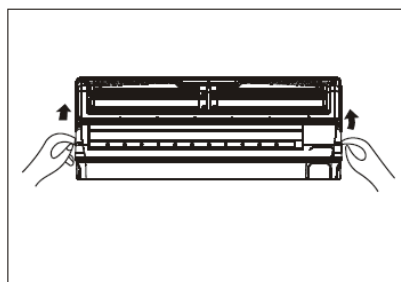
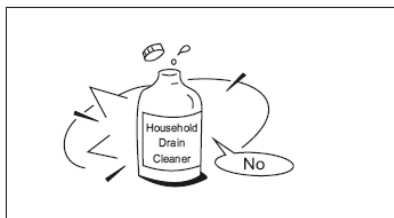

Curățarea grilei, a carcasei și a telecomenzii

NOTĂ: Înainte de curățare, aparatul se deconectează de la sursa de energie electrică.

- Opriți aparatul înainte de curățare. Pentru a-l curăța, ștergeți cu o cârpă moale, uscată. Nu folosiți înălbitor sau substanțe abrazive.

⚠ ATENȚIE!

Se poate folosi o cârpă înmuiată în apă rece pentru unitatea interioară dacă este foarte murdară. Apoi se va șterge cu o cârpă uscată.

Nu folosiți cârpe tratate cu substanțe chimice sau aspiratorul pentru curățarea aparatului.

Nu folosiți benzină, diluant, pudră de lustruit sau solvenți pentru curățare. Acestea pot cauza crăpături și deformări ale suprafețelor de plastic. Nu folosiți niciodată apă mai caldă de 40 de grade Celsius pentru curățarea panoului frontal, deoarece poate provoca deformări sau decolorare.

Curățarea filtrului de aer

Un filtru de aer îmbâcsit reduce eficiența de răcire a aparatului. Vă rugăm să curățați filtrul o dată la 2 săptămâni.

1. Ridicați prin înclinare panoul unității interioare, până când se oprește cu un clic sonor.
2. Apucați mânerul filtrului de aer și ridicați-l ușor, pentru a-l extrage din suportul filtrului, apoi trageți în jos.
3. Scoateți FILTRUL DE AER din unitatea interioară. • Curățați FILTRUL DE AER o dată la două săptămâni. • Curățați FILTRUL DE AER cu un aspirator sau cu apă,, apoi uscați-l la loc răcoros.

ÎNGRIJIRE ȘI ÎNTREȚINERE

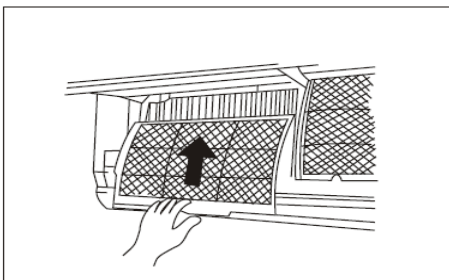
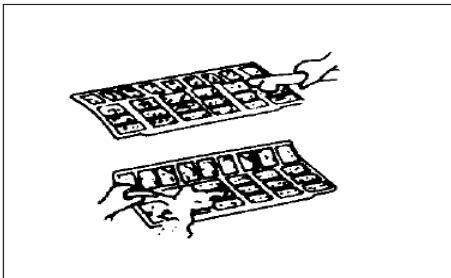
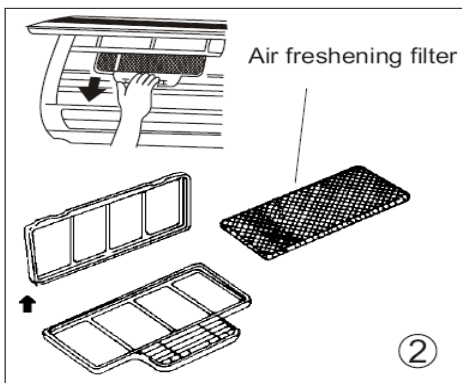
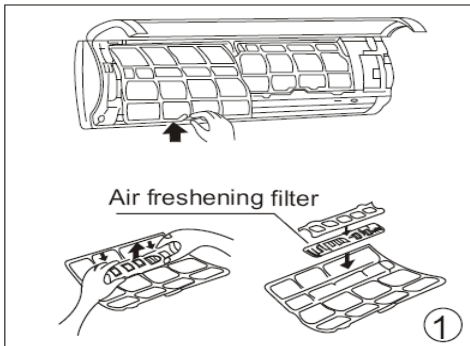

4. Scoateți filtrul pentru îmborspătarea aerului din suportul său (Metoda de instalare și îndepărtare a filtrului pentru îmborspătarea aerului este diferită în funcție de modele, a se vedea imaginile evidențiate în stânga).

- Curățați filtrul pentru îmborspătarea aerului, cel puțin o dată pe lună și înlocuiți-l la fiecare 4-5 luni.
- Curățați-l cu aspiratorul, apoi uscați-l la loc răcoros.

5. Montați filtrul pentru îmborspătarea aerului înapoi în poziția inițială.

6. Introduceți partea superioară a filtrului de aer înapoi în aparat având grijă ca marginile din stânga și din dreapta să fie aliniate corect și așezați filtrul în poziția corespunzătoare.

Întreținere

Dacă aveți de gând să țineți aparatul funcționând în gol pentru o lungă perioadă de timp, efectuați următoarele operațiuni:

1. Utilizați ventilatorul pentru aproximativ o jumătate de zi ca să se usuce interiorul.
2. Opiți aparatul și deconectați-l de la sursa de alimentare. Scoateți bateriile din telecomandă.
3. Unitatea exterioară necesită întreținere și curățare periodică. Nu încercați să faceți acest lucru singuri. Contactați dealer-ul sau service-ul.

Verificări înainte de utilizare

- Verificați dacă cablajul nu este rupt sau deconectat.
- Verificați dacă filtrul de aer este instalat.
- Verificați dacă orificiile de admisie și de evacuare sunt blocate după ce instalația de aer condiționat nu a fost folosită pentru o perioadă lungă de timp.

▲ Avertisment

- Nu atingeți filtrul colector de praf cu plasmă timp de 10 minute după deschiderea panoului frontal. Acest lucru poate provoca un șoc electric.
- Nu atingeți părțile metalice ale aparatului atunci când scoateți filtrul. Pot apărea răniri atunci când sunt manipulate margini ascuțite de metal.
- Nu folosiți apă pentru a curăța interiorul instalației de aer condiționat.
- Expunerea la apă poate distruge izolația, ceea ce poate cauza electrocutare.
- Când curățați aparatul, asigurați-vă mai întâi că alimentarea cu curent electric și întrerupătorul sunt oprite.

SFATURI PENTRU UTILIZARE

Sfaturi pentru utilizare

Următoarele evenimente pot să apară în timpul funcționării normale.

1. Protejarea aparatului de aer condiționat.

Protejarea compresorului

- Compresorul nu poate reporni timp de 3 minute după ce se oprește.

Aerul anti-rece (numai pentru modelele cu răcire și încălzire)

- Aparatul este conceput pentru a nu sufla aer rece în modul încălzire (HEAT), atunci când schimbătorul de căldură din interior se află într-una dintre următoarele trei situații și temperatura setată nu a fost atinsă.

a) Când încălzirea de abia a început.

b) La dezghețare.

c) La temperaturi joase de încălzire.

- Ventilatorul interior sau exterior se oprește din funcționare pe timpul dezghețării (numai pentru modelele cu răcire și încălzire).

Dezghețarea (numai pentru modelele cu răcire și încălzire)

- Înghețul poate apărea pe unitatea exterioară în timpul ciclului de căldură atunci când temperatura exterioară este scăzută și umiditatea este ridicată, rezultând o eficiență de încălzire mai redusă a aparatului de aer condiționat.

- În aceste condiții, aparatul de aer condiționat va opri încălzirea și porni automat dezghețarea.

- Timpul necesar dezghețării poate varia de la 4 la 10 minute în funcție de temperatura exterioară și de cantitatea de îngheț acumulată pe unitatea exterioară.

2. Un abur alb venind de la unitatea interioară

- Un abur de culoare albă poate apărea din cauza unei diferențe mari de temperatură dintre orificiul de admisie și cel de evacuare a aerului în modul răcire (COOL), într-un spațiu interior care are o umiditate relativ ridicată.

- Un abur de culoare albă poate apărea din cauza umezelii generate de procesul de dezghețare, la repornirea aparatului de aer condiționat în modul de operare încălzire (HEAT), după dezghețare.

3. Zgomot redus al aparatului de aer condiționat

- Este posibil să auziți un mic șuierat când compresorul este în funcțiune sau când tocmai s-a oprit. Acest sunet este sunetul specific circulației sau opririi circulației agentului frigorific.

- Puteți auzi, de asemenea, un mic „chițăit” atunci când compresorul este în funcțiune sau tocmai s-a oprit. Acest lucru este cauzat de expansiunea la cald și contracția la rece a pieselor din plastic ale aparatului, atunci când temperatura se schimbă.

- Un zgomot poate fi cauzat de reșezarea fantei orizontale în poziția inițială atunci când aparatul este pornit pentru prima dată.

4. Praful este suflat afară din unitatea interioară

- Aceasta este o situație normală, atunci când aparatul de aer condiționat nu a fost folosit pentru o perioadă lungă de timp sau în timpul primei utilizări ale aparatului.

SFATURI PENTRU UTILIZARE

5. **Un miros ciudat se degajă din unitatea interioară.**
 - Acest lucru este cauzat de pătrunderea în unitatea interioară a unor mirosuri de materiale de construcții, de mobilier sau fum.
6. **Aparatul de aer condiționat trece numai în modul ventilator (FAN) de la modul răcire (COOL) sau încălzire (HEAT) (numai pentru modelele cu răcire și încălzire).**
 - Atunci când temperatura din interior ajunge la temperatura setată pe aparatul de aer condiționat, compresorul se va opri în mod automat, iar aparatul de aer condiționat operează numai în modul FAN. Compresorul va porni din nou în modul COOL, când temperatura interioară crește, sau în modul HEAT, când scade (numai pentru modelele cu răcire și încălzire), până în punctul de temperatură setat.
7. **Picături de apă** pot apărea pe suprafața unității interioare atunci când se produce răcire în condiții de umiditate relativ mare (umiditate relativă mai mare de 80%). Reglați fanta orizontală la poziția maximă de evacuare a aerului și selectați viteza ventilatorului pe mare (HIGH).
8. **Modul de încălzire (numai pentru modelele cu răcire și încălzire)**
Instalația de aer condiționat atrage căldura de la unitatea exterioară și îl eliberează prin unitatea interioară în timpul încălzirii. Atunci când temperatura exterioară scade, căldura atrasă în instalație scade corespunzător. În același timp, încărcarea termică a instalației de aer condiționat crește, din cauza diferenței mari de temperatură între interior și exterior. Dacă o temperatură confortabilă nu poate fi atinsă prin instalația de aer condiționat, vă sugerăm să utilizați un dispozitiv suplimentar de încălzire.
9. **Funcția de repornire automată**
Pana de curent pe timpul funcționării va determina oprirea completă a aparatului. La aparatul care nu are funcția de repornire automată, atunci când curentul electric revine, indicatorul de funcționare (OPERATION) de pe unitatea interioară începe să lumineze intermitent. Pentru a reporni funcționarea, apăsați butonul ON / OFF de pe telecomandă. Aparatul cu funcția de repornire automată, atunci când curentul electric revine, repornește automat, cu toate setările anterioare păstrate în memorie.
10. **Descărcarea electrică sau un telefon mobil în funcțiune în apropiere poate provoca disfuncționalități.** Deconectați aparatul de la sursa de alimentare și apoi reconectați-l din nou. Apăsați butonul ON / OFF de pe telecomandă pentru a reporni funcționarea.
11. **Protejare față de temperatura exterioară scăzută (la unele modele)**
Protecția poate fi activată numai în modul de încălzire. Aparatul se va opri din funcționare, iar afișajul de pe unitatea interioară va arăta „ ” atunci când temperatura exterioară este mai mică de -15° C timp de o oră.
Aparatul va reporni în mod automat, păstrând toate setările anterioare:
 - Atunci când temperatura exterioară este mai mare de -12° C, timp de 10 minute și compresorul nu a funcționat timp de o oră.
 - Atunci când temperatura exterioară este mai mare de 5° C timp de mai mult de 10 minute.

SFATURI PENTRU DEPANARE

Sfaturi pentru depanare

Opriți imediat aparatul de aer condiționat dacă apare vreuna dintre următoarele deficiențe. Deconectați-l de la sursa de alimentare și contactați cel mai apropiat centru de service.	
Deficiență	Indicatorul OPERATION sau alte indicatoare luminează intermitent cu rapiditate (de 5 ori la fiecare secundă) și această semnalizare luminoasă nu poate fi stopată prin deconectarea și reconectarea aparatului la sursa de alimentare.
	Siguranța se arde frecvent sau întrerupătorul se decuplează frecvent.
	Alte obiecte sau apa pătrund/e în aparat.
	Telecomanda nu mai funcționează sau funcționează anormal.
	Dacă apare unul dintre codurile următoare pe panoul de afișare: E0, E1, E2, E3... sau P0, P1, P2, ...

Deficiență	Cauză	Ce trebuie făcut?
Aparatul nu pornește	Pană de curent	Așteptați să aveți din nou curent electric
	Aparatul poate fi deconectat	Verificați dacă ștecărul este bine pus în priză
	Siguranța poate fi arsă	Înlocuiți siguranța
	Bateria telecomenzii poate fi consumată	Înlocuiți bateria
	Timpul setat de dvs. pe TIMER poate fi incorect	Așteptați sau schimbați setarea TIMER-ului
Aparatul nu răcește sau nu încălzește (numai la modelele cu răcire/încălzire) foarte bine camera deși fluxul de aer iese din aparat.	Temperatura setată poate fi incorectă	Setați temperatura corect. Pentru metoda detaliată, vă rugăm să consultați secțiunea „Folosirea telecomenzii”
	Filtrul de aer este blocat	Curățați filtrul de aer
	Ușile sau ferestrele sunt deschise	Închideți ușile și ferestrele
	Orificiile de admisie sau evacuare a aerului de la unitatea interioară sau exterioară au fost blocate	Îndepărtați mai întâi obiectele sau particulele care obstrucționează orificiile și apoi reporniți aparatul
	A fost activată protecția de 3 minute a compresorului	Așteptați
Dacă deficiența nu a fost corectată, vă rugăm să contactați dealer-ul local sau cel mai apropiat centru de service. Asigurați-vă că îi informați în detaliu asupra disfuncționalităților și a modelului aparatului.		

Notă: Nu încercați să reparați dvs. aparatul. Consultați întotdeauna un furnizor autorizat de service Gorenje.

KAS XX DCINV F/FT

Перед початком експлуатації кондиціонера прочитайте цей посібник користувача та збережіть його для використання в майбутньому.

ІНВЕРТОРНИЙ КІМНАТНИЙ КОНДИЦІОНЕР СПЛІТ-СИСТЕМА

Прочитайте цей посібник

У ньому ви знайдете багато корисних порад щодо правильного використання та обслуговування кондиціонера. Нетривале профілактичне обслуговування може зберегти безліч часу та грошей протягом строку служби кондиціонера. У таблиці з порадами щодо усунення несправностей можна знайти багато способів вирішення поширених проблем. Якщо попередньо переглянути таблицю «Поради щодо усунення несправностей», може не знадобитися звертатися до сервісного центру.

ЗМІСТ

ПРИМІТКА	
Примітка.....	3
ПРАВИЛА ТЕХНІКИ БЕЗПЕКИ	
Попередження.....	4
До уваги.....	5
ІНСТРУКЦІЇ З ЕКСПЛУАТАЦІЇ	
Назви компонентів.....	6
Робоча температура.....	8
Ручне керування.....	8
Регулювання напрямку потоку повітря.....	9
Принципи роботи кондиціонера.....	10
ДОГЛЯД І ОБСЛУГОВУВАННЯ	
Догляд і обслуговування.....	11
ПОРАДИ ЩОДО ОБСЛУГОВУВАННЯ	
Поради щодо обслуговування.....	13
ПОРАДИ ЩОДО УСУНЕННЯ НЕСПРАВНОСТЕЙ	
Поради щодо усунення несправностей.....	15

УВАГА!

- Для ремонту або обслуговування цього пристрою звертайтеся до авторизованого спеціаліста з технічного обслуговування.
- Щоб встановити цей прилад, зверніться до спеціаліста.
- Цей прилад не призначено для використання малими дітьми або з вадами фізичного чи розумового розвитку без нагляду.
- Якщо шнур живлення потрібно замінити, це має виконувати лише вповноважений спеціаліст.
- Встановлення має виконуватися лише вповноваженими спеціалістами згідно з державними нормами, що стосуються прокладання електропроводки.

ПРИМІТКА

УТИЛІЗАЦІЯ: Цей символ на приладі чи його упаковці означає, що з ним не можна поводитися, як зі звичайними побутовими відходами.



Прилад необхідно повернути до відповідного пункту збору та утилізації електричних та електронних відходів. Забезпечуючи належну переробку цього виробу, Ви допомагаєте попередити потенційні негативні наслідки для навколишнього середовища та здоров'я людей, які могли б виникнути у разі неналежної утилізації цього приладу.





Щоб отримати детальнішу інформацію стосовно переробки цього виробу, зверніться до відповідної муніципальної служби, служби утилізації або магазину, де Ви придбали виріб. Неконтрольована утилізація відходів у лісах і полях загрожуватиме вашому здоров'ю, якщо небезпечні речовини просочаться до підземних вод і потраплять до харчового ланцюжка.

ПРАВИЛА ТЕХНІКИ БЕЗПЕКИ

Щоб уникнути травмування користувача та інших людей, а також пошкодження майна, ви маєте дотримуватися наступних інструкцій. Неправильна експлуатація внаслідок недотримання інструкцій може призвести до травмування або пошкодження майна. Рівень серйозності класифікується наведеним нижче чином.

 ПОПЕРЕДЖЕННЯ	Цей символ вказує на можливість смерті або серйозного травмування.
 УВАГА	Цей символ вказує на можливість травмування або пошкодження майна.

Значення символів, що використовуються в цьому посібнику, наведені нижче:

	Ніколи цього не робіть.
	Завжди робіть це.

ПОПЕРЕДЖЕННЯ

Підключайте прилад до електромережі належним чином.	Не вмикайте та не вимикайте прилад, вмикаючи або відключаючи живлення.	Не пошкоджуйте шнур живлення та не використовуйте шнур живлення, придатність якого не була точно встановлена
Інакше це може призвести до ураження електричним струмом через надмірне вироблення тепла.	Це може призвести до ураження електричним струмом або пожежі через надмірне вироблення тепла.	Це може призвести до ураження електричним струмом або пожежі.
Не корегуйте довжину шнура живлення та не використовуйте розетку електромережі спільно з іншими приладами.	Не торкайтеся приладу мокрими руками та не використовуйте його у вологому середовищі.	Не спрямовуйте потік повітря лише на людей, що знаходяться у приміщенні.
Це може призвести до ураження електричним струмом або пожежі через надмірне вироблення тепла.	Це може призвести до ураження електричним струмом.	Це може завдати непоправної шкоди вашому здоров'ю.
Завжди забезпечуйте належне заземлення.	Не допускайте потрапляння води у прилад.	Завжди встановлюйте автоматичний вимикач у ланцюг подавання струму.
Відсутність заземлення може призвести до ураження електричним струмом.	Це може призвести до збоїв у роботі приладу або ураження електричним струмом.	Якщо прилад не встановити, це може вимикач до пожежі та ураження електричним струмом.
Від'єднайте прилад від електромережі, якщо з'являться незвичні звуки або запахи, а також якщо з приладу почне виходити дим.	Не пийте воду, зливу з кондиціонера.	Не відкривайте прилад під час роботи.
Це може призвести до пожежі та ураження електричним струмом.	Вона містить забруднення, які можуть вплинути на стан вашого здоров'я.	Це може призвести до ураження електричним струмом.

Використовуйте відповідні вимикач і запобіжник.	Не тримайте шнур живлення близько до приладів, що нагріваються.	Не розташовуйте шнур живлення поблизу займистого газу або пального, такого як бензин, бензол, розріджувач тощо.
Використання невідповідних вимикачів та запобіжників може призвести до вибуху, пожежі та опіків.	Це може призвести до пожежі та ураження електричним струмом.	Це може призвести до вибуху або пожежі
Якщо з іншого приладу просочився газ, перш ніж використовувати кондиціонер, провітріть приміщення.	Не розбирайте та не модифікуйте прилад.	
Інакше це може призвести до вибуху, пожежі та опіків.	Це може призвести до збоїв у роботі та ураження електричним струмом.	

⚠УВАГА!

Під час виймання повітряного фільтра не торкайтеся металевих компонентів приладу	Не мийте кондиціонер.	Добре провітріть приміщення, коли у ньому також використовується пічка тощо.
Це може призвести до травмування.	Вода може потрапити до приладу та погіршити ізоляцію. Це може призвести до ураження електричним струмом.	Може мати місце нестача кисню.
Якщо потрібно почистити прилад, вимкніть кондиціонер, а також вимкніть подавання струму за допомогою автоматичного вимикача.	Не направляйте потік повітря безпосередньо на кімнатні рослини або тварини.	Не використовуйте не за призначенням.
Не чистьте прилад, коли живлення увімкнено — це може призвести до пожежі, ураження електричним струмом або травмування.	Через це тварини або рослини можуть постраждати.	Не використовуйте кондиціонер задля підсушування пристроїв, їжі, тварин, рослин і предметів мистецтва.
Вимикайте прилад і закривайте вікно під час грози або урагану.	Не допускайте блокування отворів забору та випуску повітря.	Вимикайте основний перемикач живлення, якщо прилад не використовується протягом тривалого періоду.
Робота приладу при відкритих вікнах може призвести до намокання меблів і того, що знаходиться у приміщенні.	Це може призвести до поламки приладу або нещасного випадку.	Інакше це може призвести до поломки приладу або пожежі.
Не використовуйте мийні засоби сильної дії, такі як віск або розчинник. Для чищення використовуйте м'яку тканину.	Переконайтеся, що кронштейн для встановлення зовнішнього блока не пошкоджено через тривале перебування поза приміщенням.	Завжди надійно встановлюйте фільтри. Чистьте фільтр раз на два тижні.
Зовнішній вигляд приладу може погіршитися через зміну кольору або появу подряпин на його поверхні.	Якщо кронштейн пошкоджено, існує ризик падіння та пошкодження приладу.	Робота приладу без фільтрів може призвести до його поломки.
Не кладіть важкі предмети на шнур живлення та не допускайте його перетискання.	Розпакуйте та встановлюйте обережно.	Якщо вода потрапить у прилад, вимкніть його та відключіть живлення, після чого зверніться до кваліфікованого технічного спеціаліста.
Існує ризик виникнення пожежі або ураження електричним струмом.	Гострі кути можуть бути причиною травмування.	

ІНСТРУКЦІЇ З ЕКСПЛУАТАЦІЇ

Назви компонентів

Внутрішній блок

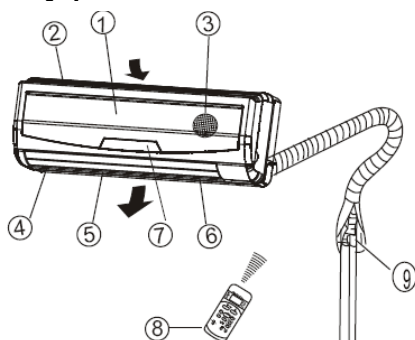

Внутрішній блок

1. Передня панель
2. Отвір для забору повітря
3. Повітряний фільтр
4. Отвір для випуску повітря
5. Горизонтальні жалюзі
6. Вертикальні жалюзі
7. Дисплей
8. Пульт дистанційного керування

Зовнішній блок

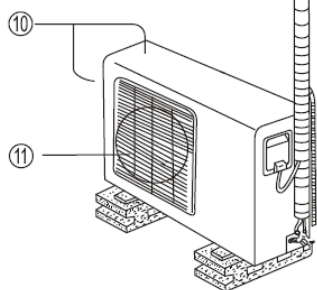

Зовнішній блок

9. З'єднувальна трубка, дренажна трубка
10. Отвір для забору повітря (збоку та ззаду кондиціонера)
11. Отвір для випуску повітря

ПРИМІТКА:

Усі рисунки в цьому посібнику наведено лише для пояснення. Зовнішній вигляд вашого кондиціонера може незначно відрізнятися. Слід орієнтуватися на його фактичну форму.

Індикатори на дисплеї

Дисплей внутрішнього блока виглядає подібно тому, що наведено нижче.

Індикатор ТАЙМЕРА:

Індикатор вказує, ввімкнено чи вимкнено ТАЙМЕР.

Індикатор РОЗМОРОЖУВАННЯ

(тільки для моделей, призначеної як для охолодження, так і для обігріву):

Цей індикатор починає світитися, коли кондиціонер автоматично переходить у режим розморожування або коли ввімкнено функцію контролю теплого повітря в режимі нагрівання.

ЦИФРОВИЙ ДИСПЛЕЙ:

Відображає встановлену температуру під час роботи кондиціонера.

Індикатор RUN управління загоряється, коли загоряється, коли кондиціонер працює.

Індикатор AUTO загоряється, коли кондиціонер знаходиться в автоматичному режимі.

Показник чистого повітря (FRESH) загоряється, коли функція стає чистішим і іонізатор активні.

ІНСТРУКЦІЇ З ЕКСПЛУАТАЦІЇ

Спеціальні функції:

Виявлення витоку холодоагенту: У разі виявлення електронним управлінням кондиціонера витоку холодоагенту, на дисплеї відобразиться символ помилки «ЕС», блиматиме ідентифікаційна лампочка.

Функція запам'ятовування кута нахилу жалюзі, що спрямовують потік повітря: У разі, якщо користувач змінює кут нахилу горизонтальних жалюзі, що спрямовують повітряний потік, цей новий кут нахилу запам'ятовується. Після відновлення роботи кондиціонера, горизонтальні жалюзі будуть встановлені під кутом, що зберігся в пам'яті. Кут нахилу горизонтальних жалюзі буде змінено у разі перебоїв електропостачання, або його зміни за допомогою пульта дистанційного керування.

Функція самоочищення: ця функція використовується після вимкнення режиму охолодження для очищення теплообмінника внутрішнього блоку. Вона запобігає утворенню цвілі на теплообміннику внутрішнього блоку, а разом із нею появи неприємного запаху, що може виникати після довгої перерви у роботі кондиціонера. Функцію необхідно увімкнути за допомогою пульта дистанційного керування. Коли функція самоочищення активується, скасовуються усі налаштування таймера.

Функція «Слідкуй за мною»: Пульт дистанційного керування обладнано датчиком температури. Коли функцію «Слідкуй за мною» активовано, кондиціонер повітря контролює температуру повітря навколо пульта дистанційного керування. Між внутрішнім блоком та пультом дистанційного керування не має бути жодних перешкод. Сторонній вплив на датчик температури у пульті дистанційного керування має бути усунено (пряме сонячне проміння, інші джерела тепла).

ІНСТРУКЦІЇ З ЕКСПЛУАТАЦІЇ

ПРИМІТКА. У цьому посібнику не описано керування за допомогою пульта дистанційного керування. Див. посібник «Інструкція до пульта дистанційного керування», який постачається разом із приладом.

Робоча температура

Режим	Режим охолодження	Режим обігріву	Режим підсушування
Температура у приміщенні	17°C ÷ 32 °C	0°C ÷ 30°C	10°C ÷ 32°C
Температура поза приміщенням	0°C ÷ 50°C	-15°C ÷ 30°C	0°C ÷ 50°C

УВАГА!

1. Якщо умови роботи кондиціонера не відповідають зазначеним вище, може бути активовано певні запобіжні функції, що призведе до неналежної роботи приладу.
2. Відносна вологість у приміщенні має бути менша, ніж 80 %. Якщо кондиціонер працює в умовах, коли вологість повітря більша за вказану вище, на його поверхні може збиратися конденсат. Встановіть для вертикальних жалюзі максимальний кут нахилу (вертикально до підлоги) і ввімкніть режим вентиляції HIGH (ВИСОКА ШВИДКІСТЬ).
3. Найкраща ефективність приладу буде досягнута при такій робочій температурі.

Рекомендація: через те, що прилад працює як електронагрівач, коли температура навколишнього середовища нижча, ніж 0°C, рекомендовано не відключати його від джерела струму для забезпечення безперебійної роботи.

Ручне керування

Тимчасово може використовуватися ручне керування, якщо пульт дистанційного керування не працює або потребується обслуговування.

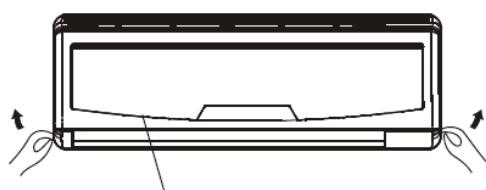

Передня панель



Кнопка ручного керування



1. Відкрийте та підніміть передню панель до упору (прозвучить клацання).
2. Натисніть кнопку, щоб загорівся індикатор AUTO (АВТОМАТИЧНИЙ).

Прилад почне працювати у вимушеному режимі AUTO (встановлено стандартну температуру 24 °C).

3. Надійно закрийте панель, встановивши її в попереднє положення.

УВАГА!

- Після натискання кнопки ручного керування режими роботи змінюються в такій послідовності: AUTO (АВТОМАТИЧНИЙ), COOL (ОХОЛОДЖЕННЯ), OFF (ВИМКНЕНО).
- Натискайте кнопку ручного управління доти, доки індикатор POWER (ЖИВЛЕННЯ) не почне швидко блимати (п'ять разів на секунду). Тепер прилад працюватиме у вимушеному режимі COOL (ОХОЛОДЖЕННЯ). Він використовується лише з метою перевірки.
- Щоб відновити дистанційне керування, скористайтеся безпосередньо пультом дистанційного керування.

ІНСТРУКЦІЇ З ЕКСПЛУАТАЦІЇ

Регулювання напрямку потоку повітря

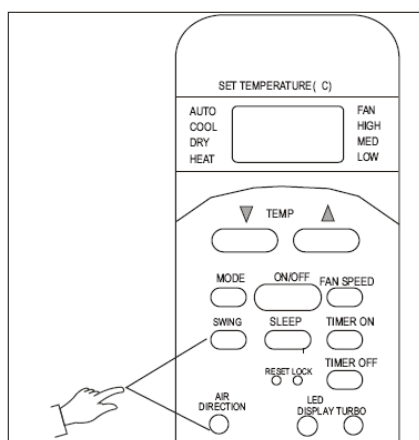

- Відрегулюйте напрямок потоку повітря належним чином, інакше це може спричинити дискомфорт або призводити до нерівномірної температури повітря у приміщенні.
- Відрегулюйте положення горизонтальних жалюзі за допомогою пульта дистанційного керування.
- Відрегулюйте положення вертикальних жалюзі вручну.

Регулювання вертикального потоку повітря (вгору — вниз)

Виконуйте цю процедуру, коли прилад працює.

Натискайте кнопку AIR DIRECTION (НАПРЯМОК ПОТОКУ ПОВІТРЯ) на пульті дистанційного керування, доки жалюзі не опиняться в потрібному положенні. Щоразу, коли натискається кнопка, кут змінюється на 6°.

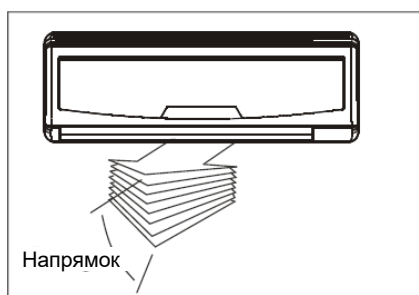

Регулювання горизонтального напрямку потоку повітря (вліво – вправо)

Відрегулюйте положення вертикальних жалюзі вручну за допомогою важеля зліва або справа від вертикальних жалюзі (залежно від моделі). Слідкуйте, щоб пальці не застрягли у вентиляторі, горизонтальних жалюзі та не пошкодили вертикальні жалюзі. Коли кондиціонер працює, а горизонтальні жалюзі встановлено в певне положення, перемістіть у потрібне положення важіль випуску повітря, розташований ліворуч (або праворуч — це залежить від моделі).

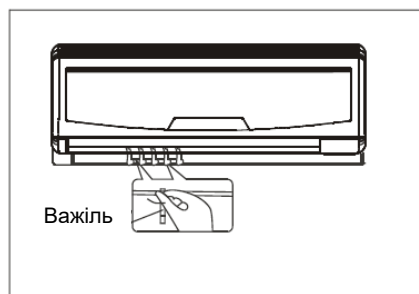

Автоматичне змінення напрямку потоку повітря (вверх — вниз)

Виконуйте цю процедуру, коли кондиціонер працює..

- Натисніть і утримуйте кнопку AIR DIRECTION (НАПРЯМОК ПОТОКУ ПОВІТРЯ) довше 2 секунд або натисніть кнопку SWING (ЗМІНЕННЯ НАПРЯМКУ) на пульті дистанційного керування. Горизонтальні жалюзі автоматично підніматимуться та опускатимуться.
- Щоб відключити цю функцію, знову натисніть кнопку SWING (ЗМІНЕННЯ НАПРЯМКУ).

⚠ УВАГА

- Кнопки SWING (ЗМІНЕННЯ НАПРЯМКУ) і AIR DIRECTION (НАПРЯМОК ПОТОКУ ПОВІТРЯ) не функціонують, коли кондиціонер не працює (також якщо ввімкнено таймер).
- Не використовуйте кондиціонер протягом тривалого часу, якщо потік повітря направлено донизу, а кондиціонер працює в режимі сушіння або охолодження. Інакше на поверхні горизонтальних жалюзі може збиратися конденсат, що може призвести до потрапляння вологи на підлогу або меблі.

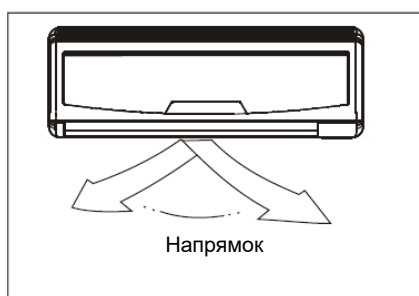

ІНСТРУКЦІЇ З ЕКСПЛУАТАЦІЇ

- Не переміщуйте горизонтальні жалюзі вручну. Завжди для цього використовуйте кнопку SWING (ЗМІНЕННЯ НАПРЯМКУ) або AIR DIRECTION (НАПРЯМОК ПОТОКУ ПОВІТРЯ). Якщо перемістити горизонтальні жалюзі вручну, це може призвести до збоїв у роботі. Якщо жалюзі не працюють належним чином, відразу припиніть роботу кондиціонера та ввімкніть його ще раз.
- Якщо ввімкнути кондиціонер відразу після його вимкнення, горизонтальні жалюзі можуть не рухатися приблизно протягом 10 секунд
- Горизонтальні жалюзі не мають бути відкриті під надто малим кутом, тому що це може призвести до зменшення ефективності режиму COOLING (ОХОЛОДЖЕННЯ) або HEATING (ОБІГРІВ) внаслідок значного обмеження зони дії потоку повітря.
- Прилад не має працювати із закритими горизонтальними жалюзі.
- Після підключення кондиціонера до джерела живлення горизонтальні жалюзі можуть подавати звуки протягом перших 10 секунд — це є нормальним явищем.

Принципи роботи кондиціонера



Охолодження

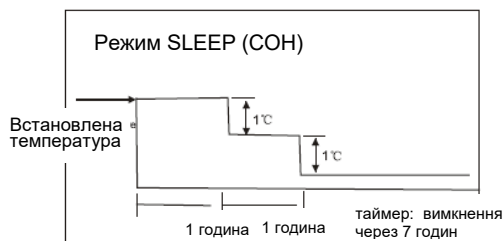

Нагрівання

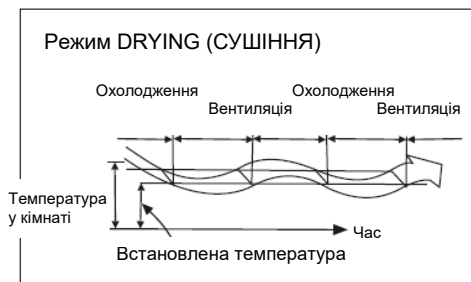

Режим AUTO (АВТОМАТИЧНИЙ)

- Якщо перевести кондиціонер у режим AUTO (АВТОМАТИЧНИЙ), він автоматично перейде в режим охолодження, обігріву (тільки для моделей, призначених як для обігріву, так і для охолодження) або лише вентиляції залежно від заданої температури та температури приміщення.
- Кондиціонер автоматично регулюватиме температуру, підтримуючи встановлений рівень.
- Якщо режим AUTO (АВТОМАТИЧНИЙ) вам не підходить, можна встановити потрібний режим вручну.

Режим SLEEP (COH)

- Якщо натиснути кнопку SLEEP (COH) на пульті дистанційного керування, коли кондиціонер перебуває в режимі охолодження, нагрівання (не для моделей, призначених тільки для охолодження) або режимі AUTO (АВТОМАТИЧНИЙ), кондиціонер автоматично збільшуватиме (у режимі охолодження) або зменшуватиме (у режимі обігріву) температуру на 1 °C щогодини.
- Через 2 години встановлена температура залишатиметься незмінною. І кондиціонер вимкнеться через 7 годин за допомогою таймера. Швидкість вентилятора автоматично регулюватиметься. Ця функція підтримує оптимальну температуру та дає змогу заощадити більше електроенергії.

Режим DRYING (СУШІННЯ)

- У режимі сушіння автоматично видалятиметься волога з повітря залежно від різниці між встановленою температурою та фактичною температурою приміщення.
- Під час сушіння повітря температура регулюється шляхом почергового ввімкнення або вимкнення режимів охолодження або тільки вентиляції. Індикатор швидкості вентилятора відобразиться як AUTO (АВТОМАТИЧНИЙ), а сам вентилятор використовуватиметься при низькій швидкості.

ІНСТРУКЦІЇ З ЕКСПЛУАТАЦІЇ

Найвища ефективність роботи

- Щоб забезпечити оптимальну ефективність кондиціонера, візьміть до уваги наведену нижче інформацію:
- Задавайте напрямок потоку повітря належним чином, щоб повітря не було спрямоване на людей.
- Встановлюйте таку температуру, щоб забезпечити найвищий рівень комфорту. Не задавайте рівень температури, що значно відхиляється від оптимального.
- Зачиняйте вікна та двері під час перебування приладу в режимі COOL (ОХОЛОДЖЕННЯ) або HEAT (ОБІГРІВ), тому що його ефективність може бути знижена.
- За допомогою кнопки TIMER ON (УВІМК ТАЙМЕР) вибирайте час, у який кондиціонер має бути ввімкнено.
- Не блокуйте отвори випуску та забору повітря, тому що ефективність роботи кондиціонера може бути знижена та він може припинити роботу.
- Час від часу чистьте фільтр, інакше ефективність режиму охолодження або нагрівання може бути знижено.
- Прилад не має працювати із закритими горизонтальними жалюзі.

ДОГЛЯД І ОБСЛУГОВУВАННЯ

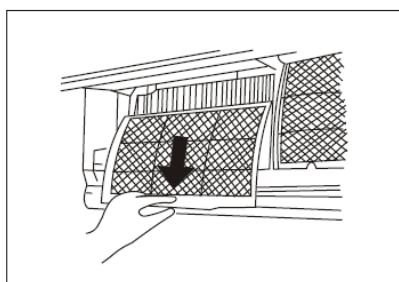
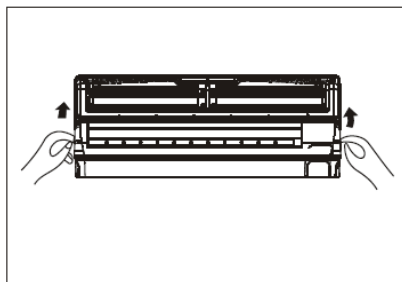

Очищення жалюзі, корпусу кондиціонера та пульта дистанційного керування

- Перш ніж чистити прилад, вимкніть його. Для очищення використовуйте суху м'яку тканину. Не використовуйте відбілювачі та абразиви.

ПРИМІТКА: перш ніж чистити внутрішній блок, відключіть його від джерела живлення.

▲ УВАГА!

- У разі сильного забруднення зовнішнього блока для його очищення можна використовувати тканину, просочену холодною водою. Після цього його потрібно витерти сухою тканиною.
- Не використовуйте для очищення приладу запилену або просочену хімічними речовинами тканину.
- Не використовуйте бензин, розчинник або засіб для полірування тощо. Це може спричинити появу тріщин на пластиковій поверхні або її деформацію.
- У жодному разі не чистьте передню панель водою, температура якої вища 40 °C — це може спричинити деформацію або втрату кольору.

Чищення повітряного фільтра

Через закупорення фільтра знижується ефективність охолодження. Чистьте фільтр раз на два тижні.

1. Підніміть панель внутрішнього блока до упору (прозвучить клацання).
2. Візьміться за ручку фільтра та злегка потягніть її вгору, щоб дістати фільтр із тримача, потім потягніть її донизу.
3. Витягніть вугільний піловловлювальний фільтр із внутрішнього блока.
 - а) Очищуйте його раз на два тижні.
 - б) Почистьте його пилососом або водою, після чого висухіть у прохолодному місці.

ДОГЛЯД І ОБСЛУГОВУВАННЯ

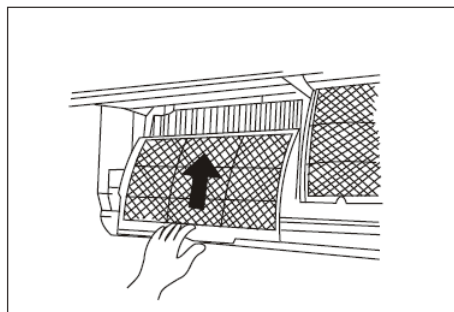
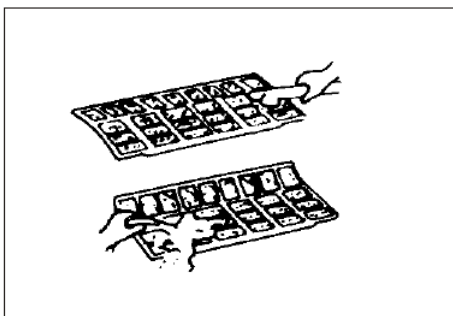
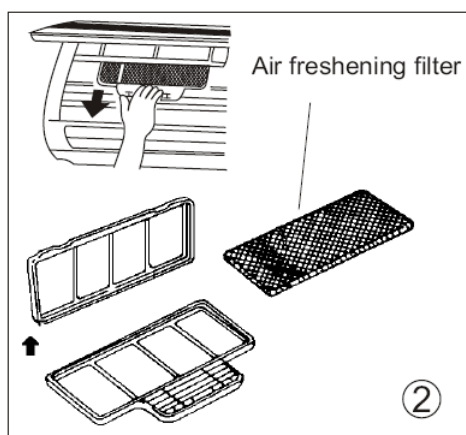
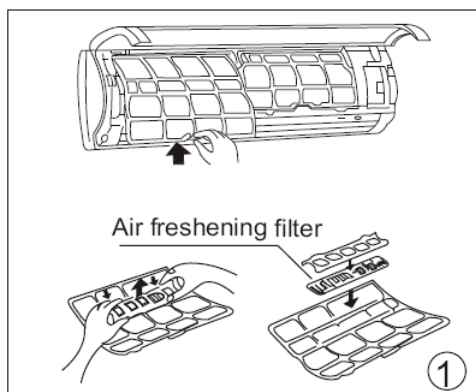

4. Вийміть фільтр для свіження повітря (додатковий фільтр «Plasma Dust», «Silver Ion», «Bio» або «Vitamin C») з опорної рамки. (Способи встановлення та виймання фільтра різняться залежно від моделі. Див. рисунки з позначеннями ліворуч.
 - a) Чистьте фільтр для освіження повітря принаймні раз на місяць. Замінійте його кожні 4–5 місяців.
 - b) Почистьте його пилососом, після чого висушіть у прохолодному місці.
5. Встановіть фільтр для освіження повітря на місце.
6. Вставте верхню частину повітряного фільтра у прилад, належним чином вирівнявши лівий і правий краї, і встановіть фільтр на місце.

Обслуговування

Якщо ви не плануєте використовувати прилад протягом деякого часу, виконайте наведені нижче дії:

- a) Ввімкніть вентилятор десь на півдня, щоб просушити прилад зсередини.
- b) Вимкніть кондиціонер і від'єднайте його від джерела живлення. Вийміть батарейки з пульта дистанційного керування.
- c) Зовнішній блок потребує періодичного догляду та чищення. Не намагайтеся зробити це власноруч. Зверніться до постачальника приладу або в авторизований сервісний центр.

Перевірка до початку роботи

- Переконайтеся, що провід не від'єднано та не пошкоджено.
- Переконайтеся, що повітряний фільтр встановлено.
- Переконайтеся, що отвори випуску та забору повітря не закупорені внаслідок того, що кондиціонер не використовувався протягом тривалого часу.

Увага!

- Не торкайтеся металевих компонентів приладу під час виймання фільтра. Гострі металеві краї можуть спричинити травмування.
- Для очищення внутрішніх компонентів кондиціонера не використовуйте воду. Контакт із водою може знищити ізоляцію та призвести до ураження електричним струмом.
- Перед очищенням приладу переконайтеся, що живлення та автоматичний вимикач вимкнено.

ПОРАДИ ЩОДО ОБСЛУГОВУВАННЯ

Під час нормальної роботи приладу можуть виникати наведені нижче ситуації.

1. Захист кондиціонера.

Захист компресора

- Після ввімкнення компресора його не можна ввімкнути знову протягом 3 хвилин.

Система попередження охолодження повітря (тільки для моделей, призначених як для охолодження, так і для нагрівання)

- Прилад розроблено так, щоб він не подавав холодне повітря в режимі HEAT (ОБИГРІВ), коли повітря ще не нагріто до встановленої температури, а внутрішній теплообмінник перебуває в одному із трьох таких станів:

A) коли режим нагрівання щойно ввімкнено;

B) під час розморожування;

C) під час нагрівання повітря до низької температури.

- Внутрішній або зовнішній вентилятор перестає працювати під час розморожування (тільки для моделей, призначених як для нагрівання, так і для охолодження).

Розморожування (тільки для моделей, призначених як для нагрівання, так і для охолодження)

- На зовнішньому блоці в режимі нагрівання може утворюватися іній, коли температура поза приміщенням низька, а вологість повітря висока. У результаті ефективність нагрівання знижується.

- У таких умовах кондиціонер вийде з режиму нагрівання та почнеться автоматичне розморожування.

- Час розморожування може коливатися від 4 до 10 хвилин залежно від температури назовні та кількості інею на зовнішньому блоці.

2. Біла пара, що виходить із внутрішнього блока

- Біла пара може утворюватися в режимі COOL (ОХОЛОДЖЕННЯ) в результаті значної різниці температур повітря з отвору випуску повітря і отвору забору у приміщенні з високою відносною вологістю повітря.

- Біла пара може утворюватися через вологу, що виникла в результаті процесу розморожування, після якого кондиціонер знову переходить в режим HEAT (ОБИГРІВ).

3. Незначний шум під час роботи кондиціонера

- Під час або відразу після завершення роботи компресора можна почути тихе шипіння. Цей звук спричиняє течія охолоджувальної речовини.

- Також під час або відразу після завершення роботи компресора можна чути тихий скрип. Він спричинений розширенням і стисненням компонентів із пластику через перепад температур.

- Під час першого ввімкнення можна почути шум, спричинений поверненням жалюзі в початкове положення.

4. Із внутрішнього блока видувається пил.

Це є нормальним явищем, якщо кондиціонер не використовувався протягом тривалого часу або використовується вперше.

5. Внутрішній блок подає повітря зі стороннім запахом.

Внутрішній блок може поглинати запахи будівельних матеріалів, меблів або диму та видувати повітря з ними.

ПОРАДИ ЩОДО ОБСЛУГОВУВАННЯ

- 6. Кондиціонер переходить у режим FAN (ВЕНТИЛЯЦІЯ) лише з режиму COOL (ОХОЛОДЖЕННЯ) або HEAT (ОБІГРІВ) (тільки для моделей, призначених як для нагрівання, так і для охолодження).**

Коли температура у приміщенні сягає встановленого для кондиціонера рівня, компресор автоматично вимикається, а кондиціонер переходить у режим FAN (ВЕНТИЛЯЦІЯ). Компресор почне знову працювати, коли температура у приміщенні підвищиться у режимі COOL (ОХОЛОДЖЕННЯ) або понизиться в режимі HEAT (ОБІГРІВ) (тільки для моделей, призначених як для обігріву, так і для охолодження) відносно встановленого рівня.

- 7. На поверхні внутрішнього блока можуть утворюватися краплі води під час роботи кондиціонера в режимі охолодження в умовах високої відносної вологості (відносна вологість вище 80 %). Встановіть горизонтальні жалюзі так, щоб забезпечити максимальний отвір випуску повітря та виберіть швидкість вентилятора HIGH (ВИСОКА).**

- 8. Режим обігріву (тільки для моделей, призначених як для обігріву, так і для охолодження)**

У режимі обігріву кондиціонер втягує тепло із зовнішнього блока та випускає його із внутрішнього. Коли температура ззовні падає, кількість тепла, що втягується кондиціонером із зовнішнього блока, так само зменшується. У той самий час теплове навантаження кондиціонера збільшується через більшу різницю між зовнішньою та внутрішньою температурами. Якщо досягнути комфортної температури за допомогою кондиціонера не вдається, рекомендується використовувати додатковий прилад для опалення.

- 9. Функція автоматичного перезапуску**

У разі збою електропостачання під час роботи приладу він повністю припинить роботу.

Коли подавання живлення відновиться, на внутрішньому блоці приладу без функції автоматичного перезапуску почне блимати індикатор РОБОТИ. Щоб перезапустити прилад, натисніть кнопку ON/OFF (ВВІМКНУТИ/ВИМКНУТИ) на пульті дистанційного керування. Якщо у приладі передбачено функцію автоматичного перезапуску, завдяки функції пам'яті він автоматично перезапуститься з усіма збереженими налаштуваннями, коли подавання живлення відновиться.

- 10. Блискавка або використання автомобільного радіотелефону можуть спричинити збій у роботі приладу. Вимкніть і знову ввімкніть живлення. Натисніть кнопку ON/OFF (УВІМК/ВИМК) на пульті дистанційного керування, щоб перезапустити прилад.**

ПОРАДИ ЩОДО УСУНЕННЯ НЕСПРАВНОСТЕЙ

Поради щодо усунення несправностей

Негайно припиніть роботу кондиціонера, якщо матиме місце будь-яка з наведених нижче несправностей. Вимкніть живлення та зверніться до найближчого авторизованого сервісного центру .	
Проблема	Індикатор РОБОТИ або інші індикатори швидко блимають (п'ять разів на секунду); це не можна виправити відключенням і повторним підключенням живлення.
	Запобіжник часто перегорає або часто спрацьовує автоматичний вимикач.
	Вода або інші речовини потрапили у кондиціонер.
	Пульт дистанційного керування не працює або працює неналежним чином.
	Інші нестандартні ситуації.

Несправності	Причина	Що потрібно зробити
Прилад не вмикається	Збій електропостачання	Зачекайте, доки відновиться подавання електроенергії.
	Можливо, прилад від'єднано від джерела електроживлення.	Переконайтеся, що штепсельну вилку надійно вставлено в розетку.
	Можливо, перегорів запобіжник.	Замініть запобіжник.
	Можливо, вичерпано заряд батарейок у пульті дистанційного керування.	Замініть батарейку.
	Неправильно встановлено час за допомогою таймера.	Зачекайте або скасуйте налаштування часу.
Прилад не нагріває або не охолоджує приміщення належним чином, хоча повітря виходить із кондиціонера (тільки для моделей, призначених як для обігріву, так і для охолодження)	Температуру встановлено неналежним чином.	Правильно встановіть температуру. Для отримання докладніших пояснень див. розділ «Використання дистанційного керування».
	Повітряний фільтр заблоковано.	Почистьте фільтр.
	Відкрито двері або вікна.	Закрийте двері або вікна.
	Заблоковано отвір випуску або забору повітря на зовнішньому або внутрішньому блоці.	Спочатку усуньте перешкоди, що блокують отвори, після чого перезапустіть прилад.
	Активовано трихвилинний захист компресора.	Зачекайте.
Якщо несправність не усунена, зверніться до місцевого дилера або до найближчого центру обслуговування клієнтів. Обов'язково докладно повідомте про несправності та модель приладу.		

Примітки. Не намагайтеся відремонтувати прилад власноруч. Завжди звертайтеся до вповноваженого спеціаліста із авторизованого сервісного центру.

Адреса заводу виробника/ Адрес заводу производителя	ГД Мідеа Еір-Кондішенінг, Еквіпмент Ко., Лтд., ШунДе, ФоШан, ГуангДонг, 528311, Китайська Народна Республіка / ГД Мидеа Еір-Кондишенинг, Еквіпмент Ко., Лтд., ШунДе, ФоШан, ГуангДонг, 528311, Китайская Народная Республика
Адреса компанії замовника / Адрес компании заказчика	Гореніє д.д., Партизанська, 12, 3503 Велене, Словенія / Горенье д.д., Партизанская, 12, 3503 Веленье, Словения
Уповноважений представник в Україні з інформаційних питань:	Представництво "Гореніє, д.д.", Київ - 01054, вул. Тургенєвська, 15, тел. 0 800 300 024
	220-230 В ~ 50 Гц
	5,1 А
Клас захисту від ураження струмом/ Класс защиты от поражения током:	I
	IPX24
	1180 Вт
Розмір апарату (ШхВхГ) / Размер аппарата (ШхВхГ):	
Розмір упаковки (ШхВхГ) / Размер упаковки (ШхВхГ):	
Термін експлуатації / Срок эксплуатации:	10 років / 10 лет
Не містить шкідливих речовин/Не содержит вредных веществ:	RoHS 

KAS XX DCINV F/FT

Перед началом использования кондиционера, пожалуйста, внимательно прочтите данное руководство и сохраните его для будущего использования.

СПЛИТ-СИСТЕМА КОНДИЦИОНИРОВАНИЯ ВОЗДУХА

-

Прочтите это руководство. В нем вы найдете множество полезных советов о том, как правильно использовать и поддерживать ваш кондиционер в рабочем состоянии.

Небольшой и необременительный для вас профилактический уход может сэкономить много времени и денег за годы эксплуатации вашего кондиционера. Вы найдете много полезной информации в разделе „Советы по устранению неполадок“ Если вы внимательно прочтете „Советы по устранению неполадок“ ещё до начала использования сплит-системы, то, возможно, вам не придется обращаться в службу технической поддержки.

⚠ СОДЕРЖАНИЕ

Обращайтесь в уполномоченные технические службы по ремонту и обслуживанию этого устройства.
 Для установки кондиционера обратитесь в службу по установке этого устройства.
 Кондиционер не предназначен для использования маленькими детьми или инвалидами без присмотра.
 Маленькие дети должны быть под наблюдением. Не допускайте, чтобы они играли с кондиционером.
 При необходимости замены шнура питания, работы должны выполняться только персоналом службы по ремонту и обслуживанию.
 Монтажные работы должны быть выполнены только уполномоченным персоналом, в соответствии с существующими в вашей стране стандартами электропроводки.
 !

ВНИМАНИЕ

ПОЛЕЗНАЯ ИНФОРМАЦИЯ

Полезная информация..... 2

МЕРЫ ПРЕДОСТОРОЖНОСТИ И ОБЕСПЕЧЕНИЯ БЕЗОПАСНОСТИ

Предупреждение 3

Предостережение..... 4

ИНСТРУКЦИЯ ПО ЭКСПЛУАТАЦИИ

Наименование компонентов кондиционера..... 5

Температурный режим..... 7

Ручное управление..... 7

Контроль направления воздушного потока..... 8

Как работает кондиционер 9

УХОД И ТЕХНИЧЕСКОЕ ОБСЛУЖИВАНИЕ

уход и обслуживание 10

СОВЕТЫ ПО УСТРАНЕНИЮ НЕПОЛАДОК

Устранение неполадок..... 14

ПОЛЕЗНЫЕ РЕКОМЕНДАЦИИ

Что делать, если..... 16

ПОЛЕЗНАЯ ИНФОРМАЦИЯ

В странах Европы при использовании данного кондиционера следует соблюдать приведенную ниже информацию.

ОТХОДЫ: Не выбрасывайте этот продукт вместе с несортированными бытовыми отходами, его необходимо сдать для последующей переработки. Не следует выбрасывать данное устройство в места сбора бытовых отходов. Вместо этого вы можете воспользоваться следующими возможностями:



- A) Местной администрацией созданы системы сбора непригодной электроники, куда вы можете бесплатно сдать ваш кондиционер.
- B) При покупке нового товара вы можете бесплатно сдать старый товар продавцу.
- C) Вы можете также бесплатно сдать старое изделие производителю.
- D) Поскольку старое изделие содержит полезные материалы, вы можете продать их в пункты вторсырья.

Утилизация отходов вне мест сбора, особенно на природе, как, например, в лесу, не допускается, поскольку это угрожает вашему здоровью. При распаде вредные вещества попадают в грунтовые воды и в конечном счёте попадают с водой и пищей на ваш стол.





МЕРЫ ПРЕДОСТОРОЖНОСТИ И ОБЕСПЕЧЕНИЯ БЕЗОПАСНОСТИ

Для предотвращения несчастных случаев следует соблюдать следующие меры предосторожности. Несоблюдение требований безопасности при эксплуатации устройства может послужить причиной нанесения вреда здоровью и материальному ущербу. Ниже приведена классификация степени необходимости соблюдения предостережений.

	Этот символ указывает на возможность летального исхода или серьезной травмы.
	Значения символов, используемых в данном руководстве, показаны ниже.

Этот символ указывает на возможность причинения вреда или ущерба имуществу.

	Никогда не делайте этого.
	Всегда делать это.

ПРЕДОСТЕРЕЖЕНИЕ

Правильно подсоедините кондиционер к источнику электроэнергии.	Не включайте кондиционер, вставляя вилку в розетку. Не выключайте кондиционер, выдергивая вилку из розетки	Будьте осторожны - не повреждайте сетевой шнур; не используйте других сетевых шнуров для подключения.
В противном случае, это может привести к поражению электрическим током или пожару в результате перегрева.	Это может привести к поражению электрическим током или пожару в результате перегрева.	Это может привести к поражению электрическим током и пожару.
Не изменяйте длину сетевого шнура и не подсоединяйте к розетке другие устройства	Не прикасайтесь к устройству мокрыми руками, не пользуйтесь кондиционером при наличии влаги в помещении.	Не направляйте поток воздуха от кондиционера непосредственно на людей, находящихся в помещении.
Это может привести к поражению электрическим током или пожару в результате перегрева.	Это может привести к поражению электрическим током.	Это может нанести вред вашему здоровью.
Обязательно проверьте качество заземления.	Не допускайте попадания воды на кондиционер.	Обязательно установите автоматический выключатель, проведите отдельный кабель.
Отсутствие заземления может привести к поражению электрическим током	Это может привести к выходу кондиционера из строя и к поражению электрическим током	В противном случае, это может привести к поражению электрическим током и воспламенению.
Немедленно отключите устройство от источника электроэнергии, если от него исходят какие-либо звуки, запах, дым.	Не пейте и не используйте воду, вытекающую из кондиционера	Не открывайте кондиционер во время его использования, не отключив его предварительно.
Это может привести к поражению электрическим током или пожару в результате перегрева.	Она содержит вредные примеси и может повредить вашему здоровью	Это может привести к поражению электрическим током.
Используйте только соответствующие стандартам выключатели и предохранители	Не допускайте размещения сетевого шнура вблизи от отопительных приборов	Не допускается размещение сетевого шнура вблизи от легковоспламеняющихся веществ, таких, как бензин, бензол, газолин, растворители
В противном случае, это может привести к поражению электрическим током и воспламенению.	Это может привести к поражению электрическим током или пожару	В противном случае, это может привести к взрыву или пожару.
Проветрите помещение перед включением кондиционера в случае утечки газа из другого прибора.	Не разбирайте кондиционер, не вносите никаких изменений в устройство	
Это может быть причиной взрыва, возгорания, пожара.	Это может привести к выходу кондиционера из строя и к поражению электрическим током	

МЕРЫ ПРЕДОСТОРОЖНОСТИ И ОБЕСПЕЧЕНИЯ БЕЗОПАСНОСТИ

ПРЕДУПРЕЖДЕНИЯ

При замене воздушного фильтра не дотрагивайтесь до металлических частей кондиционера	Не мойте кондиционер водой	Хорошо проветривайте помещение, если вы используете кондиционер в помещении с работающей кухонной плитой или духовкой.
Это может привести к травме	Вода может попасть в корпус кондиционера и повредить изоляцию, что может привести к поражению электрическим током	Это может привести к снижению уровня содержания кислорода в воздухе.
Перед чисткой устройства отключайте его от электропитания.	Не подвергайте непосредственному воздействию потока воздуха домашних животных, птиц и комнатные растения	Не используйте устройство не по назначению.
Чистка кондиционера, включенного в сеть, может привести к травмам, поражению электрическим током или пожару	Это может причинить вред здоровью домашних животных, нанести вред растениям.	Не используйте кондиционер для хранения инструментов и приборов, пищи, домашних животных, растений и предметов искусства. Это может послужить причиной их порчи и др. последствий.
Во время грозы или урагана отключите кондиционер и закройте окна.	Не размещайте предметов, которые могут препятствовать нормальной работе устройства в местах воздушного потока при входе и выходе воздуха	Если вы не собираетесь использовать кондиционер в течение длительного времени, отключите его от электропитания.
Работа кондиционера при открытых окнах может вызвать попадание воды внутрь помещения, намокание мебели.	Это может привести к несчастным случаям и выходу кондиционера из строя.	В противном случае, это может привести к выходу кондиционера из строя и возгоранию.
Не используйте сильнодействующие чистящие средства, такие, как растворитель или воск. Для устранения пыли и загрязнений используйте мягкую ткань.	Следите за сохранностью монтажной рамы снаружи помещения, проверяйте её состояние при длительной эксплуатации.	Устанавливайте фильтры согласно инструкции. Очищайте фильтры один раз в две недели.
Это может привести к ухудшению внешнего вида изделия, например, к изменению цвета, появлению царапин.	Повреждение или износ монтажной рамы может привести к падению устройства и его повреждениям.	Работа кондиционера без фильтров может вызвать повреждения.
Не размещайте тяжелые предметы на сетевом шнуре. Не допускайте его сжатия или перекручивания.	Соблюдайте осторожность при распаковке и монтаже кондиционера. Острые углы и кромки изделия могут быть причиной травмы.	При попадании воды внутрь кондиционера, его следует немедленно выключить, вынуть из розетки сетевой шнур и обратиться к специалистам отдела технического обслуживания
Опасность возникновения пожара или поражения электрическим током		

ИНСТРУКЦИЯ ПО ЭКСПЛУАТАЦИИ

Наименование компонентов кондиционера.

Внутренний блок

1. Передняя панель
2. Воздухозаборные отверстия
3. Воздушный фильтр
4. Воздуховыпускное отверстие
5. Жалюзи горизонтального направления воздушного потока
6. Жалюзи вертикального направления воздушного потока
7. Панель управления и индикации.
8. Пульт дистанционного управления

Наружный блок

9. Соединительный кабель, сливной шланг
10. Воздухозаборные отверстия (на боковой стороне и сзади)
11. Воздуховыпускное отверстие

ПРИМЕЧАНИЕ:

Все рисунки данной инструкции предназначены исключительно для ознакомительных целей. Ваш кондиционер может отличаться от представленного на рисунках.

Индикаторы на панели управления

Панель управления и индикации расположена на внутреннем блоке.

У моделей, предназначенных только для охлаждения воздуха

(модели мощностью ≥ 2100 BTU/час), индикатор 2 отображает ТОЛЬКО РЕЖИМ ВЕНТИЛЯЦИИ.

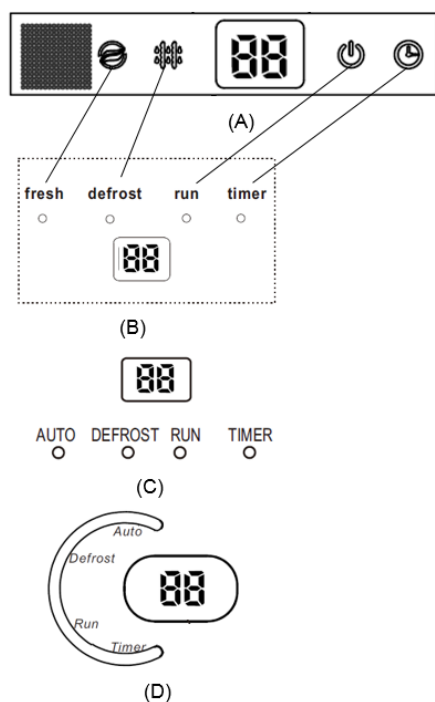

Внутренний блок

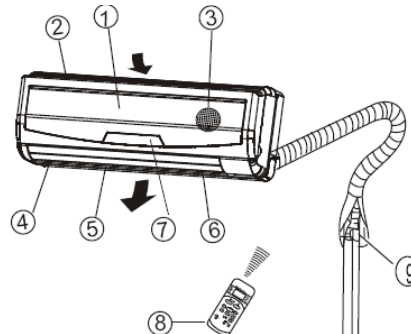

Наружный блок

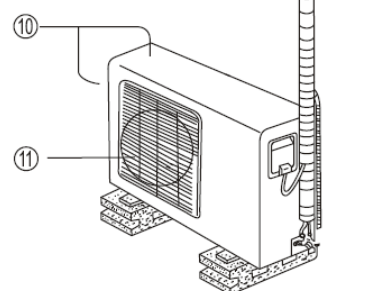

Индикатор режима РАБОТЫ ПО ТАЙМЕРУ (TIMER):

Индикатор загорается при установке времени автоматического включения/выключения кондиционера по таймеру.

Индикатор режима ОТТАИВАНИЯ (DEFROST):

(Для моделей, предназначенных для охлаждения и обогрева):

Лампа индикатора загорается при переходе кондиционера в режим автоматического оттаивания либо в том случае, когда при обогреве воздуха активирована функция контроля температуры воздуха

ЦИФРОВОЙ ДИСПЛЕЙ:

Отображается значение заданной температуры воздуха в процессе работы кондиционера.

Индикатор RUN управления загорается, когда загорается, когда кондиционер работает.

Индикатор AUTO загорается, когда кондиционер находится в автоматическом режиме.

Показатель чистого воздуха (FRESH) загорается, когда функция становится чище и ионизатор активны.

Специальные функции:

Обнаружение утечки хладагента: В случае обнаружения электронным управлением кондиционера утечки хладагента, на дисплее отобразится символ «ЕС», замигает идентификационная лампочка.

Функция запоминания угла наклона жалюзи, которые направляют поток воздуха: В случае , если пользователь меняет угол наклона горизонтальных жалюзи, которые направляют воздушный поток, новый угол наклона запоминается. После возобновления работы кондиционера, горизонтальные жалюзи будут установлены под углом, сохраненным в памяти. Угол наклона горизонтальных жалюзи будет изменен в случае перебоев электроснабжения, или его изменения с помощью пульта дистанционного управления.

Функция самоочистки: эта функция используется после выключения режима охлаждения для очистки теплообменника внутреннего блока. Она предотвращает образование плесени на теплообменнике внутреннего блока, а вместе с ней и появление неприятного запаха, который может возникать после долгого перерыва в работе кондиционера. Функцию необходимо включить с помощью пульта дистанционного управления. Когда функция самоочистки активируется, отменяются все настройки таймера.

Функция «Следуй за мной»: Пульт дистанционного управления оснащен датчиком температуры. Если функция «Следуй за мной» включена, кондиционер воздуха контролирует температуру воздуха вокруг пульта дистанционного управления. Между внутренним блоком и пультом дистанционного управления не должно быть никаких препятствий. Постороннее воздействие на датчик температуры в пульте дистанционного управления должно быть устранено (прямые солнечные лучи, другие источники тепла).

ИНСТРУКЦИЯ ПО ЭКСПЛУАТАЦИИ

Примечание: Данная инструкция не содержит руководства по использованию пульта дистанционного управления. Необходимые описания вы найдете в

<<Инструкции по эксплуатации пульта дистанционного управления>>,

упакованного вместе с устройством.

Эксплуатационный температурный режим



Режим работы	Охлаждение	Обогрев	Осушение
Температура			
Температура воздуха в помещении	17°C ÷ 32 °C	0°C ÷ 30°C	10°C ÷ 32°C
Температура воздуха снаружи	0°C ÷ 50°C	-15°C ÷ 30°C	0°C ÷ 50°C

ПРЕДОСТЕРЕЖЕНИЕ:

1. Если указанные температурные условия эксплуатации нарушаются, это приводит к включению определенных защитных функций кондиционера, что ведет к нарушению нормальной работы агрегата.
2. Влажность воздуха в помещении не должна превышать 80%. Если кондиционер работает в условиях более высокой влажности, на его поверхности может образоваться конденсат. В этом случае следует установить жалюзи вертикального направления воздушного потока под максимальным углом (вертикально к полу) и включить на полную мощность режим вентиляции (HIGH).
3. Наиболее эффективный и экономичный режим работы кондиционера достигается при соблюдении приведенных в таблице температурных условий эксплуатации,

Ручное управление.

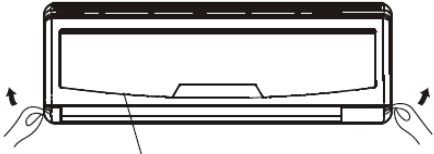
В случае выхода из строя пульта дистанционного управления или при разрядке батареек пульта, вы можете осуществлять управление кондиционером непосредственно на панели управления и индикации внутреннего блока.

 <p>Передняя панель</p>	<ol style="list-style-type: none"> 1. Откройте и приподнимите переднюю панель под углом до положения фиксации (при этом вы услышите щелчок) 2. Нажимайте клавишу, пока не загорится индикатор АВТОМАТИЧЕСКОГО РЕЖИМА. Агрегат работает в принудительном автоматическом режиме (температура по умолчанию +24°C) 3. Закройте переднюю панель
 <p>Клавиша ручного управления</p> <p>○ AUTO/COOL</p>	<p>ПРЕДОСТЕРЕЖЕНИЕ:</p> <ul style="list-style-type: none"> ● Когда вы нажмете клавишу ручного управления, режим работы будет изменяться: автоматический, охлаждение, выключение (AUTO, COOL, OFF) ● Нажимайте клавишу ручного управления, пока не начнет мигать индикатор работы кондиционера POWER (пять раз в секунду). Теперь агрегат работает в принудительном режиме ОХЛАЖДЕНИЯ. Это используется только в целях тестирования. ● Восстановить дистанционное управление можно будет с помощью пульта дистанционного управления

ИНСТРУКЦИЯ ПО ЭКСПЛУАТАЦИИ

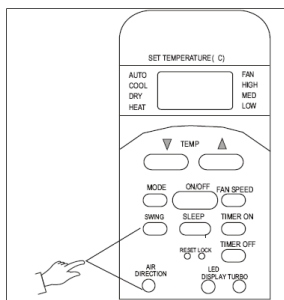

Управление воздушным потоком

- Правильно установите направление потока воздуха, чтобы избежать дискомфорта и перепада температур в помещении.
- С помощью пульта дистанционного управления выберите положение жалюзи для изменения горизонтального направления воздушного потока
- Вручную выберите положение жалюзи для изменения вертикального направления воздушного потока

Изменение вертикального направления воздушного потока (вверх--вниз)

Эта функция выполняется при работающем кондиционере.

Нажимайте клавишу НАПРАВЛЕНИЕ ВОЗДУХА (AIR DIRECTION) на пульте дистанционного управления, пока жалюзи не окажутся в желаемом положении. При каждом нажатии угол горизонтально расположенных жалюзи изменяется на 6°

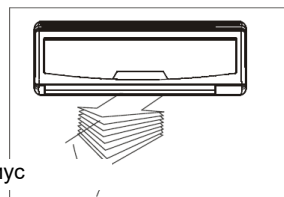

Радиус

Изменение горизонтального направления воздушного потока (лево--право)

Измените положение вертикальных жалюзи вручную, используя рукоятку, расположенную слева или справа от жалюзи (в зависимости от модели). Соблюдайте осторожность, чтобы ваши пальцы не попали в вентилятор или в между решеткой. Не повредите вертикальные жалюзи из-за неосторожного обращения. При работающем кондиционере, убедившись в правильной установке горизонтальных жалюзи, переместите рукоятку в левую или в правую сторону (в зависимости от модели), чтобы установить желаемое направление воздушного потока.

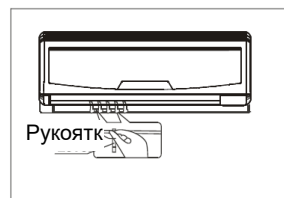

Рукоятка

Автоматическое колебание воздушного потока – функция „SWING“(вверх–вниз)

Эта функция устанавливается при работающем кондиционере.

- Нажмите и удерживайте клавишу НАПРАВЛЕНИЕ ВОЗДУХА (AIR DIRECTION) в течение 2 секунд или нажмите клавишу SWING на пульте дистанционного управления, чтобы заслонки горизонтально расположенных жалюзи начали автоматически покачиваться вверх-вниз.

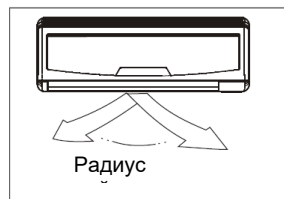

Радиус

Чтобы прекратить действие данной функции, повторно нажмите клавишу SWING

ПРЕДОСТЕРЕЖЕНИЕ

- Клавиши НАПРАВЛЕНИЕ ВОЗДУХА (AIR DIRECTION) и SWING не работают при выключенном кондиционере (в том числе, если включена функция таймера).
- Не рекомендуется в процессе охлаждения или обогрева устанавливать направление потока воздуха вниз на длительное время, поскольку это приводит к образованию конденсата на поверхности горизонтальных жалюзи. Скопившийся конденсат неизбежно начинает капать на пол и мебель.
- Не меняйте положение горизонтальных жалюзи вручную. Используйте для этого клавиши НАПРАВЛЕНИЕ ВОЗДУХА (AIR DIRECTION) и SWING. Изменение положения горизонтальных жалюзи вручную приводит к нарушениям в процессе работы кондиционера. Если вы заметили, что нарушения в работе жалюзи, выключите и снова включите кондиционер.
- При слишком коротком промежутке времени между выключением и повторным включением кондиционера, горизонтальные жалюзи иногда остаются неподвижными примерно в течение 10 секунд.
- Угол открытия горизонтальных жалюзи не должен быть слишком маленьким, чтобы не допустить негативного влияния ограниченного потока воздуха на работу кондиционера в процессе охлаждения/обогрева.
- Не допускайте работы кондиционера с закрытыми горизонтальными жалюзи.
- При включении кондиционера в сеть, в течение первых 10 секунд горизонтальные жалюзи могут издавать звук, что является нормальным явлением

Кондиціонер / Кондиционер	
	Gorenje
Адреса заводу виробника/ Адрес заводу производителя	ГД Мідеа Еір-Кондішенінг, Еквіпмент Ко., Лтд., ШунДе, ФоШан, ГуангДонг, 528311, Китайська Народна Республіка / ГД Мидея Еир-Кондишенинг, Еквипмент Ко., Лтд., ШунДе, ФоШан, ГуангДонг, 528311, Китайская Народная Республика
Адреса компанії замовника / Адрес компании заказчика	Гореніє д.д., Партизанська, 12, 3503 Велене, Словенія / Горенье д.д., Партизанская, 12, 3503 Веленье, Словения
	220-230 В ~ 50 Гц
	5,5 А
Клас захисту від ураження струмом/ Класс защиты от поражения током:	I
	IPX24
	1100 Вт
Розмір апарату (ШхВхГ) / Размер аппарата (ШхВхГ)	ІНСТРУКЦІЇ ЗІ ВСТАНОВЛЕННЯ
Розмір упаковки (ШхВхГ) / Размер упаковки (ШхВхГ)	ІНСТРУКЦІЇ ЗІ ВСТАНОВЛЕННЯ
Термін експлуатації / Срок эксплуатации:	10 років / 10 лет
Не містить шкідливих речовин/Не содержит вредных веществ:	RoHS 

ИНСТРУКЦИЯ ПО ЭКСПЛУАТАЦИИ

Режимы работы кондиционера

<p>Ночной режим установка температур</p> <p>Охлажден</p> <p>Ночной режим установка температур</p> <p>Обогрев автоматическое выключение через 7 часов</p> <p>Осушение охлаждение-вентиляция-охлаждение-вентиляция-охлаждение</p> <p>температура а в установка температур время</p>	<p>Работа в АВТОМАТИЧЕСКОМ режиме</p> <ul style="list-style-type: none"> ● При установке автоматического режима работы, кондиционер сам определит нужный режим работы – охлаждение, вентиляция или обогрев (последнее - только модели с режимом охлаждения/обогрева) в зависимости от температуры воздуха в помещении и установленной вами желаемой температуры ● Кондиционер поддерживает температуру воздуха в помещении на уровне установленной вами температуры ● Если работа в автоматическом режиме вас не устраивает, вы можете выбрать другие режимы по вашему усмотрению <p>НОЧНОЙ РЕЖИМ</p> <p>В каком режиме бы ни работал кондиционер – охлаждение, обогрев (эту функцию имеют только модели с режимом охлаждения/обогрева) или автоматический режим работы – если вы нажмете клавишу НОЧНОЙ РЕЖИМ (SLEEP), кондиционер автоматически повысит (при охлаждении) или снизит (при обогреве) установленную температуру на 1°C в течение часа. В течение 2 часов эта температура воздуха будет поддерживаться без изменений, через 7 часов работы кондиционер выключится автоматически. Скорость работы вентилятора будет регулироваться автоматически.</p> <p>С помощью этой функции вы сможете поддерживать оптимальные температурные условия в помещении, экономя при этом электроэнергию и деньги.</p> <p>ОСУШЕНИЕ</p> <ul style="list-style-type: none"> ● При этом режиме работы кондиционер автоматически удаляет избыток влаги на основании разницы между установленной вами желаемой температурой воздуха и температурой воздуха в помещении. ● Температура воздуха в процессе осушения регулируется попеременным включением и выключением режимов охлаждения и вентиляции. Индикатор скорости работы вентилятора будет показывать автоматический режим работы (AUTO), скорость работы вентилятора будет низкой <p>Оптимальный режим работы</p> <p>Для достижения оптимального режима работы необходимо соблюдать следующее:</p> <ul style="list-style-type: none"> ● Правильно установите направление воздушного потока. Не направляйте его непосредственно на людей. ● Установите наиболее комфортную для вас температуру воздуха. Не устанавливайте чрезмерно высоких температур. ● При работе кондиционера в режимах ОХЛАЖДЕНИЯ и ОБОГРЕВА плотно закройте двери и окна. В противном случае, падает производительность работы кондиционера. ● При помощи клавиши УСТАНОВКА ВРЕМЕНИ ВКЛЮЧЕНИЯ (TIMER ON) на пульте дистанционного управления, установите желаемое время включения кондиционера. ● Не загромождайте посторонними предметами воздухозаборную и воздуховыпускную решетки кондиционера. В противном случае может произойти снижение эффективности или аварийное отключение агрегата. ● Своевременно очищайте воздушный фильтр для поддержания эффективности работы кондиционера в режимах охлаждения и обогрева. ● Не допусайте работы кондиционера с закрытыми горизонтальными жалюзи.
--	--

УХОД И ТЕХНИЧЕСКОЕ ОБСЛУЖИВАНИЕ

рукоятка воздушного фильтра

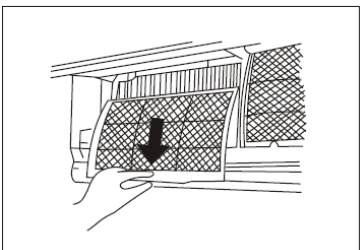
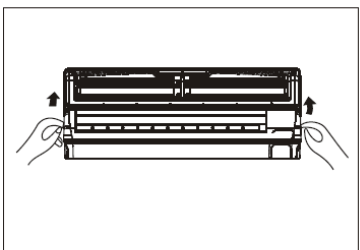
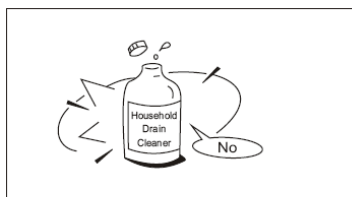

Чистка жалюзи, корпуса и пульта дистанционного управления

- Перед началом чистки выключите кондиционер. Протрите корпус агрегата мягкой, сухой тканью. Не используйте сильнодействующих чистящих или абразивных средств, отбеливателей.

ПОМНИТЕ: перед чисткой внутреннего блока обязательно отключите его от источника электроэнергии.

ПРЕДОСТЕРЕЖЕНИЕ:

- При сильном загрязнении наружного блока, его можно протереть влажной ветошью, смоченной в холодной воде. После этого необходимо тщательно протереть его сухой тканью.
- Не используйте для ухода за кондиционером ткани, подвергавшиеся химической обработке или ветошь для уборки пыли.
- Не используйте для ухода за кондиционером бензин, растворители, полирующие жидкости, порошки, пасты и другие подобные чистящие средства, поскольку они могут быть причиной деформации, царапин и трещин на пластмассовых поверхностях.
- Не используйте для ухода за панелью кондиционера воду, температура которой может быть выше +40°C, поскольку это может вызвать деформацию или изменение цвета панели.

Очистка воздушного фильтра

При скоплении пыли на воздушном фильтре, поток воздуха уменьшается, что приводит к снижению эффективности работы кондиционера в режиме охлаждения. Рекомендуется очищать фильтр от пыли каждые 2 недели.

1. Приподнимите под углом панель внутреннего блока до фиксации (при этом вы услышите щелчок)
2. Возьмитесь за рукоятку воздушного фильтра и слегка поднимите вверх, чтобы вытащить его из держателя, после чего потяните фильтр вниз.
3. Вытащите воздушный фильтр из внутреннего блока.
 - Очищайте воздушный фильтр каждые две недели
 - Очистку воздушного фильтра производите с помощью пылесоса или воды, после чего обязательно тщательно просушите его в прохладном месте.

УХОД И ТЕХНИЧЕСКОЕ ОБСЛУЖИВАНИЕ

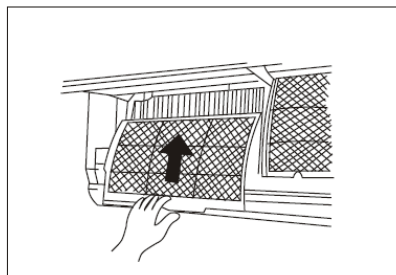
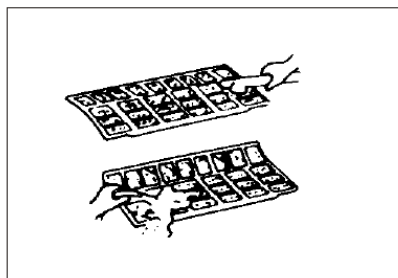
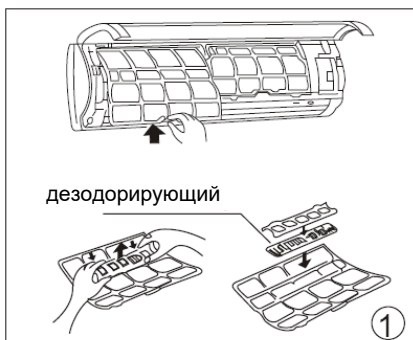

4. Вытащите дезодорирующий фильтр из рамки (способы крепления фильтра отличаются на разных моделях. См. Рисунки 1 и 2)

- Дезодорирующий фильтр рекомендуется очищать не менее одного раза в месяц и заменять каждые 4-5 месяцев.
- Очистите фильтр при помощи пылесоса и высушите его в прохладном месте.

5. Установите дезодорирующий фильтр на место.

6. Верхнюю часть воздушного фильтра вставьте в держатель. Будьте внимательны – левый и правый края должны быть параллельны. Установите воздушный фильтр на место.

Техническое обслуживание

В том случае, если вы собираетесь не использовать кондиционер в течение длительного времени, выполните следующие операции:

1. Оставьте работать вентилятор приблизительно на полдня, чтобы просушить внутренний блок.
2. Выключите кондиционер, отсоедините его от электросети. Выньте батарейки из пульта дистанционного управления.
3. Наружный блок кондиционера требует периодического технического обслуживания и чистки. Не следует пытаться выполнить эти работы самим – нужно обратиться в отдел технического обслуживания службы сервиса или продавца.

Осмотр перед включением кондиционера

- Проверьте целостность сетевого шнура и его подключение к электросети.
- Проверьте, вставлен ли воздушный фильтр.
- Если вы долго не пользовались кондиционером, проверьте, не загорожены ли посторонними предметами воздухозаборная и воздуховыпускная решетки кондиционера.

Предостережение

- При снятии фильтра будьте осторожны – не касайтесь металлических частей блока, чтобы не поранить себя их острыми краями.
- При чистке внутренних поверхностей кондиционера не используйте воду. Вода может попасть в корпус кондиционера и повредить изоляцию, что может привести к поражению электрическим током
- Перед чисткой кондиционера выключите его, отключите сетевой шнур от электросети, выньте предохранитель

ПОЛЕЗНЫЕ РЕКОМЕНДАЦИИ

Перечисленные ниже отклонения от нормальной работы кондиционера не являются неисправностями:

1. Защита кондиционера

Защита компрессора

- Компрессор не начинает работать сразу же, если он был выключен менее, чем за 3 минуты до включения.
- Защита перед холодным воздухом (только модели с режимом охлаждения/обогрева)
- Агрегат сконструирован таким образом, что во время его работы в режиме ОБОГРЕВА (HEAT) поступление холодного воздуха ограничивается, если необходим прогрев до заданной температуры и теплообменник внутреннего блока находится в одной из следующих ситуаций:
 - A) Процесс обогрева только начался.
 - B) Разморозка.
 - C) Обогрев при низкой температуре.
- Внутренний или внешний вентилятор прекращает работу автоматически в процессе разморозки (только модели с режимом охлаждения/обогрева).

Разморозка (только модели с режимом охлаждения/обогрева)

- Во время работы в режиме обогрева, при низкой температуре и высокой влажности воздуха снаружи, на наружном блоке кондиционера может образоваться иней, что приводит к снижению эффективности работы агрегата.
- В подобных случаях кондиционер автоматически прекращает работу в режиме обогрева и начинает процесс разморозки.
- В зависимости от количества образовавшегося инея и температуры воздуха снаружи, разморозка может занять от 4 до 10 минут.

2. Из внутреннего блока начинает поступать белый туман.

- Белый туман может образовываться из-за большой разницы температур между входящим и выходящим воздухом, при относительно высокой влажности воздуха в помещении, если кондиционер работает в режиме ОХЛАЖДЕНИЯ (COOL)
- Также причиной образования белого тумана может быть влага, образовавшаяся в процессе разморозки, если непосредственно после нее кондиционер был переключен на работу в режиме ОБОГРЕВА (HEAT)

3. Необычный шум кондиционера

- Во время работы компрессора или непосредственно после его остановки вы можете услышать низкий шипящий звук. Этот звук вызван течением хладагента в трубопроводе между внутренним и наружным блоками.
- Во время работы компрессора или непосредственно после его остановки вы можете также услышать низкий скрипящий звук. Это может произойти из-за теплового расширения или низкотемпературного сужения пластиковых деталей кондиционера при изменениях температуры.
- Шум также могут издавать жалюзи, возвращаясь в исходное положение, если при выключении кондиционера вы прежде отключите его от сети.

4. Из внутреннего блока выдувается пыль.

Это нормальное явление, если кондиционер не использовался длительное время и если кондиционер включается впервые.

5. Из внутреннего блока поступают специфические запахи.

Это происходит из-за того, что кондиционер начинает распространять впитанные им ранее запахи строительных материалов, мебели или дыма.

6. Кондиционер переключается в режим ВЕНТИЛЯЦИЯ из режима ОХЛАЖДЕНИЯ или ОБОГРЕВА (только модели с режимом охлаждения/обогрева).

Когда температура в помещении достигает установленной на кондиционере температуры, компрессор автоматически выключается, и кондиционер переходит в режим ВЕНТИЛЯЦИЯ.

Компрессор возобновит свою работу, когда температура в помещении повысится в режиме ОХЛАЖДЕНИЯ или опустится в режиме ОБОГРЕВА ((только модели с режимом охлаждения/обогрева) ниже установленного уровня.

ПОЛЕЗНЫЕ РЕКОМЕНДАЦИИ

7. При работе в условиях высокой относительной влажности (относительная влажность более 80%) на поверхности внутреннего блока могут образовываться капли конденсата.

Горизонтальные жалюзи установите таким образом, чтобы обеспечить максимальный воздушный поток и включите вентилятор на полную мощность.

8. Режим ОБОГРЕВА (только модели с режимом охлаждения/обогрева)

В режиме обогрева кондиционер перемещает тепло от наружного блока и передает его внутрь помещения через внутренний блок. Когда падает температура наружного воздуха, соответственно уменьшается количество тепла, передаваемого кондиционером внутрь помещения. В то же время, увеличивается тепловая нагрузка на кондиционер из-за большой разницы между наружной температурой и температурой внутри помещения.

Если кондиционер не может обеспечить комфортной температуры, мы рекомендуем дополнительно использовать отопительные приборы.

9. Функция автоматического перезапуска.

При отказе электропитания во время работы установка полностью останавливается.

В моделях без функции автоматического перезапуска: когда электропитание восстанавливается, индикатор РАБОТЫ на блоке внутреннего размещения начинает мигать. Чтобы выполнить перезапуск, нажмите кнопку ВКЛ/ВЫКЛ (ON/OFF) на пульте дистанционного управления.

Если ваша модель поддерживает функцию автоматического перезапуска, при восстановлении электропитания, перезапуск установки выполняется автоматически, и все предыдущие настройки сохраняются в памяти.

10. Разряды молнии или работа мобильного телефона поблизости от установки могут вызвать перебои в работе кондиционера. Отключите его от сети электропитания, а затем повторно включите в сеть. Чтобы выполнить перезапуск, нажмите кнопку ВКЛ/ВЫКЛ (ON/OFF) на пульте дистанционного управления.

СОВЕТЫ ПО УСТРАНЕНИЮ НЕПОЛАДОК

Советы по устранению неполадок в работе агрегата.

В случае обнаружение одной из указанных ниже проблем, немедленно отключите кондиционер. Отсоедините электропитание и свяжитесь с ближайшим сервисным центром.

Проблема	Индикатор РАБОТЫ или другие индикаторы мигают очень быстро (5 раз в секунду) и это явление не может быть устранено путем отключения, а затем повторного подключения электропитания.
	Постоянно перегорает предохранитель или часто срабатывает автоматический выключатель
	В кондиционер попала вода или какой-либо предмет.
	Не работает пульт дистанционного управления или работает не надлежащим образом
	Другие необычные ситуации

Неисправность	Причина	Что необходимо сделать
Кондиционер не включается	Перебои в сети электропитания	Подождите, пока не восстановится электропитание
	Сетевой шнур выключен из розетки	Проверьте, правильно ли сетевой шнур включен в розетку электросети
	Перегорел предохранитель	Замените предохранитель
	Истек заряд батареек в пульте дистанционного управления	Замените батарейки
	Неверно заданное время включения на таймере	Подождите или отмените эту настройку
Установка не охлаждает и не нагревает помещение надлежащим образом, хотя воздух подается из кондиционера (только модели с режимом охлаждения/обогрева)	Некорректная настройка температуры	Правильно выполните настройку температуры. См. <<Инструкция по эксплуатации пульта дистанционного управления>>
	Забит воздушный фильтр	Прочистите воздушный фильтр
	Открыты двери или окна	Закройте двери или окна
	Воздухозаборная или воздуховыпускная решетки кондиционера могут быть загорожены посторонними предметами.	Уберите предметы, которые могут препятствовать нормальному движению воздушного потока при входе и выходе воздуха, затем снова включите кондиционер.
	Сработала 3-х минутная защита	Подождите
Если указанные действия не помогут устранить неполадки, обратитесь в отдел техобслуживания службы сервиса или продавца. Обязательно подробно сообщите им о характере возникшей неполадки в работе кондиционера, а также укажите точный номер модели		

ПРЕДОСТЕРЕЖЕНИЕ: Не пытайтесь самостоятельно выполнить ремонтные работы.

Всегда получите консультацию уполномоченного специалиста службы сервиса.

KAS XX DCINV F/FT

Venligst læs denne manual inden brug af dit klimaanlæg og brug den som fremtidig reference.

SPLIT-TYPE KLIMAANLÆG

BRUGERMANUAL

Læs denne manual

I manualen vil du finde mange tips til hvordan du skal vedligeholde dit klimaanlæg. En smule forbyggende arbejde fra din side, kan spare dig for en stor mængde tid samt penge. Du kan finde mange svar på almindelige problemer i skemaet med tips til fejlfinding. Hvis du gennemgår skemaet med tips til fejlfinding, er det muligvis ikke nødvendigt at tilkalde en tekniker.

INDHOLD

Indhold

DRIFT VEJLEDNING	6
Specielle funktioner.	7
Drifts temperatur	8
Manuel drift	8
Kontrol af luftstrøms retning.	9
Hvordan virker klimaanlægget.....	10
PLEJE OG VEDLIGEHOLDELSE.....	10
Væg monteret Rensning af luftfilter	11
BETJENINGS RÅD	14
FEJLFINDINGS RÅD.....	16
Fejlfindings råd	16

 **ADVARSEL**

- Kontakt en autoriseret service tekniker for reparation samt vedligeholdelse af denne enhed.
- Kontakt en autoriseret installatør for installation af denne enhed.
- Dette klimaanlæg er ikke beregnet til benyttelse af børn eller personer med et handicap uden opsyn.
- Installations arbejde skal være udført i overensstemmelse med de nationale standarder.

BEMÆRKNINGER

Ved brug af klimaanlægget i EUROPA, skal følgende instruktioner følges:

Bortskaffelse:

Smid ikke dette produkt ud som usorteret husholdningsaffald.

Separat behandling er nødvendigt for denne slags affald.

Det er forbudt at bortskaffe dette apparat i hjemmets husholdningsaffald.

For bortskaffelse, er der flere muligheder:

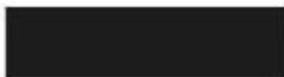

- Kommuner har etableret indsamlingsordninger, hvor elektroniskaffald kan bortskaffes gratis for brugeren.
- Producenter tager imod det gamle apparat til bortskaffelse, hvilket som minimum er gratis for brugeren
- Gamle produkter indeholder værdifulde dele, som der kan blive solgt til skrot metal forhandlere.
- Gamle produkter indeholder værdifulde dele, som der kan blive solgt til skrot metal forhandlere

Bortskaffelse af affald i skove og landskaber udgør en helbredsmæssig fare, da farlige stoffer siver ned i grundvandet.





SIKKERHEDSFORHOLDSREGLER

For at undgå skader for brugeren, mennesker eller anden ejendom, bør følgende instrukser følges. Forkert brug på baggrund af ignorering af instruktioner, kan forårsage personskade eller andre skader. Alvoren er klassificeret af følgende indikationer.

 ADVARSEL!	Dette symbol indikerer muligheden for død eller alvorlig skade.
 FORSIGTIG!	Dette symbol indikerer muligheden for personskade eller skade på ejendom.

Betydningen af anvendte symboler i manualen:

	Gør aldrig dette.
	Gør altid dette.

ADVARSEL

Tilkoble strømkilde forsvarligt	Du må ikke betjene eller standse enheden ved at tænde eller slukke for strømmen.	Undgå at beskadige eller bruge en uspecificeret ledning.
Ellers kan det medføre elektrisk stød eller brand.	Pga. varmeudvikling kan der opstå brand og elektrisk stød.	Det kan forårsage elektrisk stød
Du må ikke ændre længden på ledninger eller dele udløbet med andre apparater	Benyttes ikke med våde hænder, eller i et miljø med damp.	Indstil ikke air flowet således det kun blæser direkte på mennesker.
Pga. varmeudvikling kan der opstå brand og elektrisk stød	Det kan forårsage elektrisk stød	Det kan skade dit helbred.
Sørg altid for jordforbindelse	Tillad ikke vand at løbe ind i elektriske dele.	Installer altid en kredsløbsafbryder og et dedikeret strømkredsløb.
Ingen jordforbindelse kan forårsage elektrisk stød	Det kan forårsage fejl på maskinen, eller elektrisk stød	Ingen installation kan forårsage brand og elektrisk stød.
Afbryd strømmen hvis der opstår bemærkelsesværdige lugte, lyde eller hvis der kommer røg.	Drik ikke vand som er drænet fra klimaanlægget.	Åben ikke enheden under brug.
Det kan forårsage brand eller elektrisk stød	Indholdet kan gøre dig syg.	Det kan forårsage elektrisk stød.
Brug korrekt Afbryder eller sikring.	Brug ikke strømkabler Tæt på varmeapparater.	Benyt ikke strømkablet i nærheden af brændbar gas eller brændbare væsker, såsom benzin, benzen, fortynder, etc.
Der er risiko for brand og elektrisk stød	Det kan forårsage elektrisk stød eller brand.	Det kan forårsage elektrisk stød eller brand.
Udluft lokalet før drift af klima anlæg hvis der er en gas lækage fra en anden enhed	Enheden må ikke modificeres eller skilles ad.	
Det kan forårsage eksplosion, brand eller skade.	Det kan forårsage fejl eller elektrisk stød	

SIKKERHEDSFORHOLDSREGLER

⚠ FORSIGTIG

Når luftfilteret skal fjernes, må du ikke røre metaldelene på enheden.	Rengør ikke klimaanlægget med vand.	Udluft rummet godt, når de anvendes sammen med komfur, etc.
Det kan forårsage en skade.	Vand kan komme ind i enheden og forringe isoleringen. Det kan medføre elektriskstød.	Mangel på ilt kan forekomme
Når enheden skal rengøres, sluk og tænd på afbryder.	Læg ikke et kæledyr eller en stueplante hvor det vil være det vil være udsat for direkte luftstrøm.	Må ikke anvendes til særlige formål.
Rens ikke enheden, når den er tændt, da dette kan medføre brand eller elektrisk stød.	Det kan skade kæledyr / planter.	Brug ikke dette klimaanlægget til at bevare præcisionsenheder, mad, kæledyr, planter og kunstgenstande. Det kan forårsage forringelse af kvalitet mv.
Stop driften og luk vinduet ved storm eller orkan.	Placer ikke nogle genstande foran luft indtaget	Sluk for strømmen når du ikke bruger enheden i længere tid.
Drift med vinduer åbne kan forårsage fugt skade af indendørs og udendørs møbler.	Det kan forårsage svigt af apparat eller uheld.	Det kan forårsage ophør af produktets funktion eller brand.
Brug ikke stærke rengøringsmidler såsom voks eller fortynder. Brug en blød klud til rengøring.	Sørg for, udendørskonsollet ikke er beskadiget på grund af langvarig eksponering.	Sæt altid filtrene Forsvarligt ind. Rens filterene en gang hver anden uge.
Udseendet kan være forværret som følge af ændring i produktets farve eller ridser dens overflade.	Hvis beslaget er beskadiget, kan der opstå skader.	Drift uden filtre kan forårsage fejl.
Placer ikke tunge genstande på strømkablet og sørg for at ledningen ikke bliver beskadiget.	Vær forsigtig, ved udpakning og installation. Skarpe kanter kan forårsage skader.	Hvis vandet trænger ind i enheden, skal der slukkes for apparatet og frakobles strømmen. Du skal kontakte en tekniker.
Der er risiko for elektrisk stød eller brand		

DRIFT VEJLEDNING

Beskrivelse

Indendørs enhed

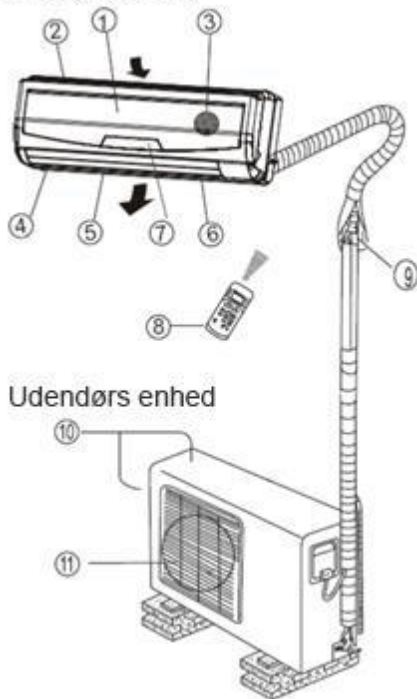

Udendørs enhed

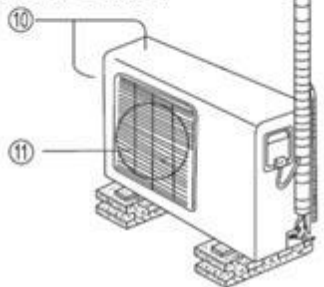

Indendørs enhed

- 1. Front panel
- 2. Luft indtag
- 3. Luft filter
- 4. Luft udslip
- 5. Vandret luftrist
- 6. Lodret luftspjæld
- 7. Display panel
- 8. Fjernbetjening

Udendørs enhed

- 9. Tilslutningsrør, afløbsslange
- 10. Luft indtag (side og bag)
- 11. luft udslip

NOTE:

Alle billederne i denne manual er udelukkende til orienteringsformål. Dit klimaanlæg kan være anderledes. Det er den faktiske udformning, der gælder.

Indikatorer på displayet

Display panel på indendørs enhed:

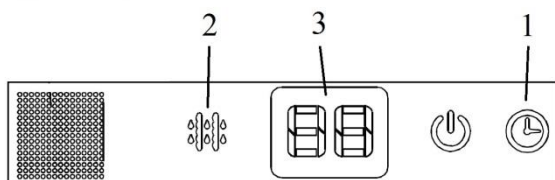

(A)

(B)

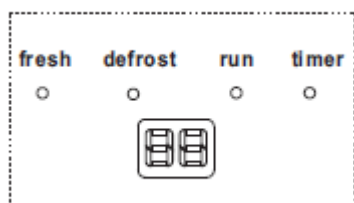

1. TIMER Indikator:

Denne indikator lyser når TIMER er på START/SLUK

- 2. DEFROST Indikator (For nedkøling & og varme tilstand):

Denne indikator lyser, når airconditionanlægget afrimningsfunktion starter automatisk, eller når den varme luft kontrol. Funktionen aktiveres i varmedrift.

- 3. Digitalt display :

Viser den aktuelle indstilling af temperatur når klimaanlægget er i drift. I tilfælde af en fejl på klimaanlægget vises fejl kodel.

DRIFT VEJLEDNING

Specielle funktioner.

Kølemiddels lækage kontrollering

I tilfælde af at styreenheden i klimaanlægget detekterer lækage af kølemidlet, vises fejlen EF- på displayet og identifikation blinker.

Lamel vinkel hukommelsesfunktion

I tilfælde af, at brugeren ændrer vinkel på det vandrette luftspjæld med fjernbetjeningen, er dette nye sæt vinkel gemt i hukommelsen. Efter genstart af klimaanlægget vil det vandrette luftspjæld vil blive placeret i hukommelsen vinkel. Placering af det vandrette luftspjæld vil blive ændret i tilfælde af strømsvigt eller repositionering af luftspjæld med en fjernbetjening.

SELF CLEAN - funktion

Denne funktion anvendes, når der lukkes ned for køledrift, for at rengøre varmeveksleren på indendørsenheden. Det forhindrer opbygning af dug på indendørs enhedens varmeveksler og dermed forhindre dårlig lugt i at komme fra indendørs enheden efter en lang pause af driften. Funktion skal aktiveres med fjernbetjeningem. Når SELF CLEAN -funktionen er aktiveret vil alle timerindstillinger blive annulleret

FOLLOW ME - funktion

Fjernbetjeningen har en temperaturføler indbygget. Når Follow Me -funktionen er aktiveret vil klimaanlægget kontrollere temperaturen på placeringen af fjernbetjeningen. Der bør ikke være nogen forhindringer mellem indendørs enheden og fjernbetjeningen . Ekstern indflydelse på fjernbetjeningens temperaturføler skal fjernes (direkte sollys , andre varmekilder , ..) .

DRIFT VEJLEDNING

BEMÆRK: Denne manual omfatter ikke fjernbetjeningens drift, se << Fjernbetjenings Instruksion >> den indeholder yderligere oplysninger omkring enheden.

Drifts temperatur

Model	Køle	Varme	Varme
Temperatur			
Rum temperatur	17°C ÷ 32 °C	0°C ÷ 30°C	10°C ÷ 32°C
Udendørs temperatur	0°C ÷ 50°C	-15°C ÷ 30°C	0°C ÷ 50°C

FORSIGTIG:

1. Hvis klimaanlægget anvendes uden for de ovennævnte betingelser, kan visse sikkerhedsfunktioner blive aktiveret. Dette får anlægget til at fungere ukorrekt.
2. Rummets relative fugtighed skal være mindre en 80%. Hvis klimaanlægget overstiger dette kan der blive skabt kondens. Indstil det lodrette luftspjæld til den maksimale vinkel (lodret mod gulvet), og indstil ventilatoren til høj hastighed
3. Optimal drift opnås inden for denne driftstemperatur.

Manuel drift

Manuel betjening kan bruges midlertidigt i tilfælde af fjernbetjeningen er deaktiveret eller hvis vedligeholdelse er en nødvendighed.

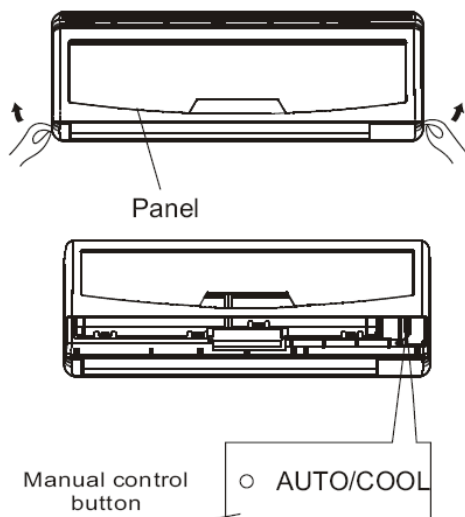

1. Åben og løft frontpanelet indtil der høres en klik lyd.
2. Tryk på knappen indtil AUTO indikatoren lyser. Enheden vil arbejde på tvungen AUTO mode. (standardindstillingen for temperatur er 24 °C).
3. Luk grundigt panelet, og sørg for det er i standart position. Luk grundigt panelet, og sørg for det er i standard position.

Note:

For at afslutte manuel drift og igen bruge fjernbetjeningen, Bruges betjeningen direkte.

Advarsel:

Denne knap bruges kun til testformål.

DRIFT VEJLEDNING

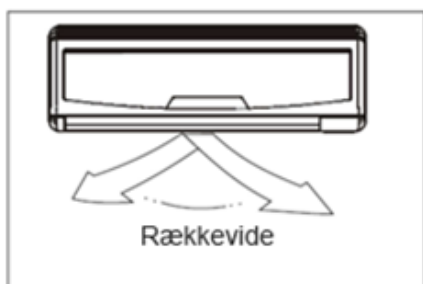
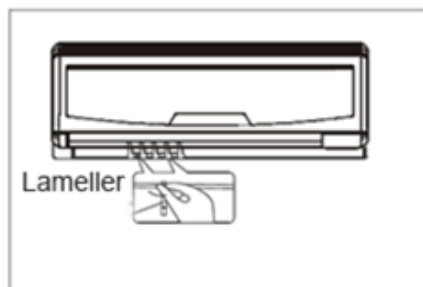
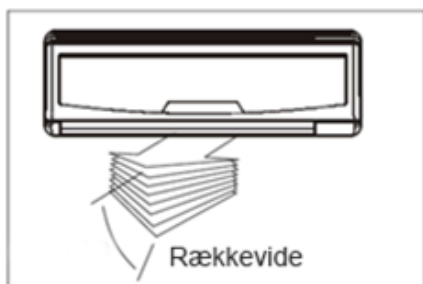
**Kontrol af luftstrøms retning.**

- Juster luftstrømningens retning, ellers kan det medføre variation i rum temperaturen.
- Juster det vandrette luftspjæld ved hjælp af fjernbetjeningen.
- Justér det lodrette luftspjæld manuelt.

Sådan indstilles den lodrette luftstrøm (Op - Ned) retning

Fortsæt med at trykke på AIR DIRECTION-knappen på fjernbetjeningen indtil luftspjældet er i den ønskede retning. Justeringsvinkelen på det vandrette luftspjæld er 6 for hvert tryk.

Sådan indstilles den vandrette luftstrøms retning

(venstre - højre) Justér det lodrette luftspjæld manuelt ved hjælp af håndtaget på venstre eller højre side af det lodrette luftspjæld. (afhængig af model). For nogle modeller kan det lodrette luftspjæld justeres ved fjernbetjening. For detaljeret forklaring henvises til fjernbetjeningen manual.

⚠ ADVARSEL

- Før du manuelt indstiller det lodrette luftspjæld, afbrydes strømforsyningen.
- SWING og AIR DIRECTION knappen vil frakobles når klimaanlægget ikke er under drift (Også med TIMER funktion TIL).
- Brug ikke klimaanlægget i lange perioder med luftstrøm – ned, i køle- eller tør tilstand. Det kan medføre at der opstår kondens på overfladen af det vandrette luftspjæld, hvilket kan forårsage dryppen på gulvet eller på møbler.
- Flyt ikke det vandrette luftspjæld manuelt.
- Når klimaanlægget startes umiddelbart efter at det blev stoppet, kan det vandrette luftspjæld først bevæge sig efter ca. 10 sekunder
- Den åbne vinkel på det vandrette luftspjæld må ikke være for lille, da køle- eller varmeeffekten nedsættes på grund af for begrænset luftstrøm i området.
- Brug ikke AC med lukket vandrette lameller. Når AC er sluttet til strømforsyningen for første gang (eller efter strømsvigt) kan der genereres en lyd fra AC. Dette er helt normalt!

DRIFT VEJLEDNING

Hvordan virker klimaanlægget

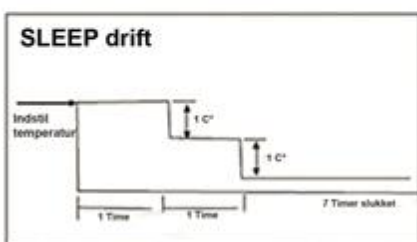
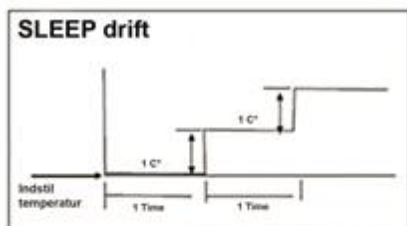

AUTO drift

- Når der vælges AUTO drift vil klimaanlægget automatisk vælge COOLING / HEATING eller ventilations drift, dette afhænger af hvilken temperatur der er valgt samt rummets temperatur.
- Klimaanlægget styrer automatisk rumtemperaturen som du har indstillet.
- Hvis auto-tilstanden er ubehageligt, kan du vælge ønskede indstillinger manuelt.

SLEEP drift

Når du trykker på SLEEP-knappen på fjernbetjeningen under afkøling, opvarmning (køling, eneste type uden), eller AUTO-drift, vil klimaanlægget automatisk øge (køling) eller reducerer (varmen) 1°C per time. Den indstillede temperatur er stabil 2 timer senere og klimaanlægget vil TIMER OFF i 7 timer. Ventilatorhastigheden vil automatisk blive kontrolleret. Denne funktion kan opretholde den mest behagelige temperatur og spare mere energi.

DRY tilstand

- I tørre tilstand vil enheden automatisk vælge AFFUGTNINGSDRIFT baseret på forskellen mellem den indstillede temperatur og den faktiske rumtemperatur.
- Temperaturen reguleres under affugtningen ved at tænde og slukke for kølefunktionen eller kun ventilatoren. Ventilatorhastighedens indikator viser AUTO og lav hastighed vil blive brugt.

Den optimale drift

For at opnå den optimale drift:

- Justér luftstrømmens retning korrekt, så den ikke er rettet på mennesker.
- Juster temperaturen for at opnå det højeste komfort niveau.
Juster ikke apparatet til for høje temperaturer.
- Luk døre og vinduer på kølige eller varme tilstande ellers vil ydeevnen reduceres.
- Brug TIMER ON-knappen på fjernbetjeningen for at vælge et tidspunkt, du ønsker at starte dit klimaanlæg.
- Du må ikke placere genstande i nærheden af luftindtaget eller luftudtaget, da effektiviteten af klimaanlægget kan formindskes, og kan holde op med at køre.
- Rengør luftfiltret jævnligt, ellers kan køling eller opvarmning blive forringet.
- Må ikke anvendes med det vandrette luftspjæld i lukket.

PLEJE OG VEDLIGEHOLDELSE

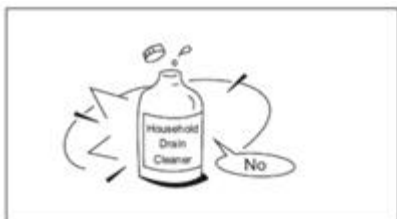

Rengøring af gitter, beholder og fjernbetjening.

NOTE: Strømforsyning skal frakobles inden rengøring klima anlægget.

- Sluk for systemet, før rengøring. Tørres af med en blød, tør klud. Brug ikke blegemiddel.



⚠ FORSIGTIG!

Anvend en fugtig klud med koldt vand på indendørs enheden, og tør derefter af med en tør klud. Brug ikke en kemisk behandlet klud eller støveklud til at rengøre enheden.

Brug ikke benzin, fortynder, polerings middel eller lignende opløsningsmidler til rengøring. Disse kan få plastoverfladen til at revne eller blive deform. Brug ikke vand varmere end 40 °C til rengøring af frontpanelet, da det kan forårsage deformation samt misfarvning.

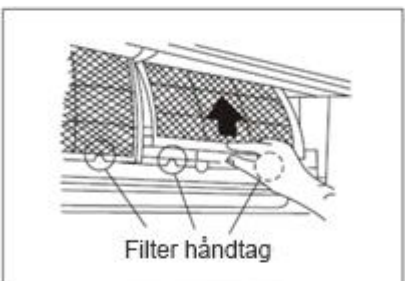

Væg monteret Rensning af luftfilter

Et tilstoppet luftfilter reducerer køleeffekten på denne enhed. Rengør filteret en gang hver 2. uge.

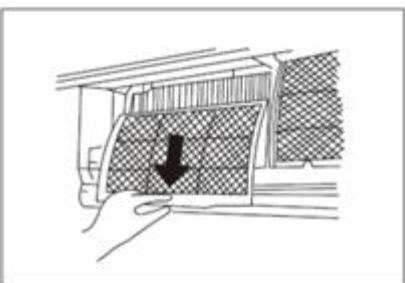

1. Løft frontpanelet indtil der høres en klik lyd
2. Tag fat i håndtaget på luftfilteret, og løft det en smule opad, for at tage det ud af filterholderen, træk derefter nedad
3. Fjern luftfilteret fra indendørs enheden.
 - Rens luftfilteret en gang hver 2. uge
 - Rengør luftfilteret med en støvsuger eller vand. Tørres et køligt sted.

PLEJE OG VEDLIGEHOLDELSE

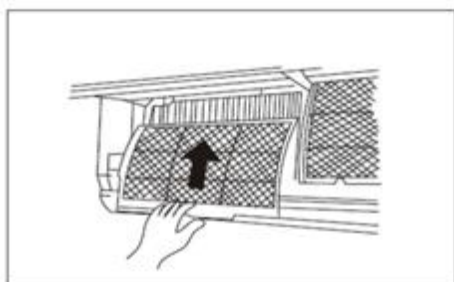
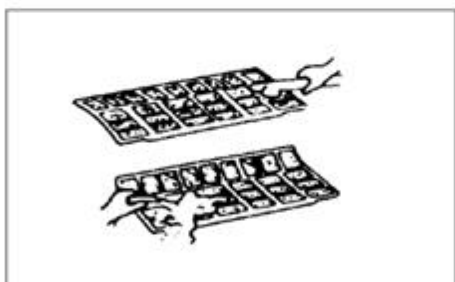
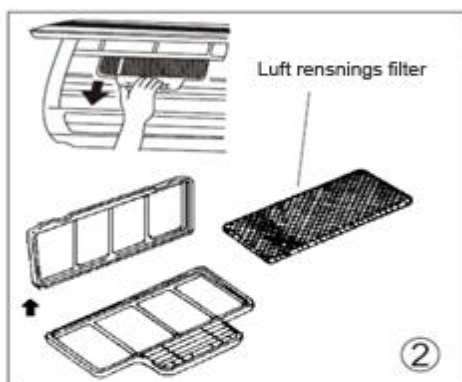
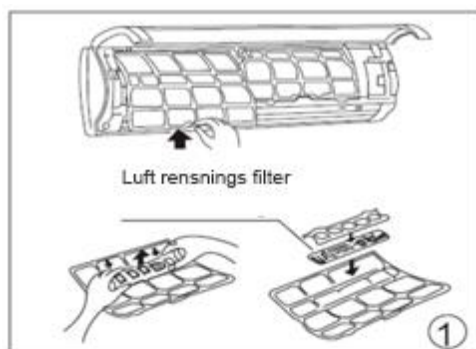

4. Fjern luftfilteret fra den støttende ramme. Der er forskellige fremgangsmåder for montering samt fjernelse af luftfilteret. (Se billedet til venstre).

- Rengør luftfilteret mindst en gang om måneden, og skift det hver 4-5 måned.
- Rens det med en støvsuger, lad den derefter tørre på et koldt sted.

5. Monter luftfilteret tilbage til oprindelig position.

6. Indsæt den øverste del af luftfilteret indeni enheden og sørg for at venstre samt højre kanter er placeret korrekt og placer derefter filteret.

Vedligeholdelse.

Gør følgende hvis det planlægges at den skal stå på standby over længere tid:

1. Lad ventilatoren køre i cirka en halv dag til at tørre inderside af enheden.
2. Stop klimaanlægget og frakoble strømmen. Fjern batterierne fra fjernbetjeningen.
3. Udendørs enheden kræver periodisk vedligeholdelse og rengøring. Gør ikke dette på egen hånd, men kontakt din forhandler eller teknikker.

Kontrol inden brug.

- Kontroller at ingen ledninger er i stykker eller frakoblet.
- Kontroller at luftfilteret er monteret.
- Kontroller om luftudtaget og indtaget er blokeret når klimaanlægget ikke har været i brug en længere periode.

▲ ADVARSEL

- Rør ikke ved plasma støvopsamlingsfilteret inden for 10 minutter efter åbning af front panellet. Det kan medføre elektriskstød.
- Rør ikke metaldelene på enheden når der skiftes filter. Der kan opstå skader ved håndtering af skarpe metaldeler.
- Brug ikke vand til rengøring indeni klimaanlægget.
- Kontakt med vand kan forårsage elektriskstød.
- Ved rengøring af enheden, skal der sikres at strømmen er frakoblet.

BETJENINGS RÅD

Betjenings råd

Nedenstående hændelser kan forekomme under normal drift.

1. Beskyttelse af klimaanlægget.

Beskyttelse af kompressor.

Kompressoren kan ikke genstartes 3 minutter efter stop.

Anti-kold luft (køling og opvarmnings modeller)

Enheden er designet til ikke er blæse kold luft når HEAT-mode er tændt og når den indendørs varmeveksler er i en af følgende tre situationer og den indstillede temperatur ikke er nået.

a) Når opvarmning netop er begyndt.

b) optøning

c) Opvarmning ved lav temperatur. Indendørs/udendørs blæseren stopper med at virke ved nedkøling (Kun ved nedkølings samt opvarmnings modeller)

Afrimning (nedkølings samt opvarmnings modeller)

Der kan dannes rim på udendørs enheden under en varmecyklus, når udetemperaturen er lav, og når luftfugtigheden er høj. Dette nedsætter varmeeffekten. Under dette vil klimaanlægget stoppe opvarmningsdriften og opstarte nedkølingen automatisk. Nedkølingen kan variere mellem 4 til 10 minutter, dette afhænger af udendørs temperaturen og mængden af frost på udendørs enheden.

2. Hvid damp fra den indendørs enhed.

Der kan dannes hvid damp på grund af en stor temperaturforskel mellem luftindtag og luftudtag i køle- tilstand, i et indendørs miljø med en høj relativ luftfugtighed.

3. Lav støj fra klimaanlægget

Der kan muligvis høres en lav hvislende lyd, når kompressoren kører eller netop er stoppet. Denne lyd er lyden af kølemidlet, som cirkulerer rundt i systemet eller stopper.

Der kan også høres

en lav "knirke" lyd, når kompressoren kører eller netop er stoppet. Dette er forårsaget af varmeudvidelse og kulde sammentrækning af plastdelene i anlægget, når temperaturen ændres.

4. Der blæses støv ud fra den indendørs enhed.

Dette er normalt, når klimaanlægget ikke har været brugt i lang tid, eller under den første anvendelse af enheden.

BETJENINGS RÅD

5. kommer der en besynderlig lugt fra den indendørs enhed.

Dette er forårsaget af at indendørs enhed afgiver lugte fra byggematerialer, møbler eller røg.

6. Klimaanelægget går i ventilatorfunktion tilstand fra COOL eller HEAT (til køling og opvarmning modeller) tilstand.

Når indendørs temperaturen når den ønskede temperatur på klimanelægget, stopper kompressoren automatisk, og klimaanelægget går i ventilatorfunktion. Kompressoren starter igen, når indendørs temperaturen når til COOL eller HEAT tilstandens ønskede punkt (til køling og opvarmning modeller).

7. Der kan dannes vanddråber på overfladen af indendørs enheden, når der køles under en relativ høj luftfugtighed (relativ høj luftfugtighed er over 80 %). Justér det vandrette luftspjæld til det maksimale luftudtags position og vælg ventilatorhastigheden - Høj.

8. Opvarmnings tilstand (kun til køling og opvarmning modeller)

Klimaanelægget suger varme ind fra udendørs enheden og frigiver den via indendørs enheden under opvarmnings drift. Når udetemperaturen falder, bliver den varme der suges ind af klimaanelægget faldende. Samtidig vil varmebelastning af klimaanelægget stige som følge af større forskel mellem indendørs og udendørs temperatur. Hvis en behagelig temperatur ikke kan opnås ved klimaanelægget, foreslår vi, at du bruger et ekstra varmeapparat.

9. Automatisk genstartsfunktion

Strømsvigt under drift, standser anlægget helt. For enheder uden Auto-genstarts funktionen, begynder DRIFT-indikatoren på indendørs enheden at blinke når strømmen genetableres.

For at genstarte funktionen, tryk på TÆND – SLUK knappen på fjernbetjeningen. For enheder med Auto-genstarts funktionen, vil enheden ved strømgenetablering blive genstartet med alle de tidligere indstillinger som er bevaret i hukommelsen.

10. Lyn eller trådløse telefoner i nærheden kan forårsage funktionsfejl på enheden. Afbryd strømmen til enheden og tilslut derefter igen til strøm. Tryk på TÆNDT / OFF-knappen på fjernbetjeningen for at genstarte driften.

11. Udendørs lavtemperaturs beskyttelse. (På nogle modeller)

Beskyttelsen kan kun aktiveres i OPVARMNINGS tilstand. Enheden vil stoppe driften og der vil på skærmen på indendørs enheden vises 'P3'. Dette vises når udendørs temperaturen er lavere end -15 grader i en time. Enheden genstarter automatisk med alle tidligere indstillinger:

- Når udendørstemperaturen er højere end -12 °C i 10 minutter og kompressoren ikke kører i en time.
- Når udetemperaturen er højere end 5 °C i mere end 10 minutter.

FEJLFINDINGS RÅD

Fejlfindings råd

Stop straks klimaanlægget hvis en af følgende fejl opstår. Afbryd strømmen og kontakt det nærmeste service tekniker.	
Problemer	DRIFT indikatoren eller andre indikatorer blinker hurtigt (5 gange pr sekund.) Frakobl derved strømmen og tilslut den derefter i igen.
	Sikringer springer ofte eller afbryder slå til ofte
	Andre genstande eller vand trænger ind i klimaanlægget.
	Fjernbetjeningen fungerer ikke eller fungerer ikke optimalt.
	Hvis en af følgende koder vises på displayet: E0, E1, E2, E3 ... eller P0, P1, P2, P3 ...

Problem	Årsag	Hvad skal gøres?
Enheden starter ikke	Strømafbrydelse	Vent til at strømmen genstartes
	Enheden er ikke tilkoblet	Kontroller, at stikket er Korrekt i kontakten.
	Sikring kan være sprunget.	Udskift sikringen.
	Batteriet i fjernbetjeningen kan være tømte.	Udskift batterierne
	Den indstillede til på timeren er forkert.	Vent eller annuller timeren.
Enheden hverken køler eller opvarmer værelset selvom der kommer luft fra klimaanlægget.	Uegnede indstillinger af temperatur	Indstil temperaturen korrekt. For detaljer henvises til "Brug af fjernbetjeningen" sektionen.
	Luftfilteret er tilstoppet	Rens luftfilteret
	Døre eller vinduer er åbne.	Luk vinduer og døre
	Luftindtaget eller luftudtaget af indendørs Eller udendørs enhed er blokeret.	Ryd mulige hindringer først, og genstart enheden.
	Kompressorens 3 minutters Beskyttelse er aktiveret.	Vent
Hvis fejlen ikke er rettet, skal du kontakte en lokal forhandler eller en service tekniker. Sørg for at informerer dem om de detaljerede fejl og enhedens model.		

Noter: Forsøg ikke at reparere enheden selv. Spørg altid en autoriseret tekniker for Gorenje produkter.

KAS XX DCINV F/FT

Преди да използвате климатика, прочетете внимателно това ръководство и го запазете за бъдещи справки.

СТАЕН КЛИМАТИК ТИП „СПЛИТ“

РЪКОВОДСТВО ЗА УПОТРЕБА

Прочетете това ръководство

В него ще откриете много полезни съвети как да използвате и поддържате вашия климатик правилно. Вземането само на няколко предпазни мерки от ваша страна може да ви спести много време и пари през целия експлоатационен цикъл на вашия климатик. Ще откриете много отговори на често срещани проблеми в таблицата със съвети за отстраняване на проблеми. Ако първо прегледате таблицата със съвети за отстраняване на проблеми, може да не ви се наложи да се обърнете към сервизен техник.

СЪДЪРЖАНИЕ

ЗАБЕЛЕЖКА ЗА ОПАЗВАНЕТО НА ОКОЛНАТА СРЕДА	
Забележка за опазването на околната среда	3
МЕРКИ ЗА БЕЗОПАСНОСТ	
Предупреждение	4
Внимание	5
ИНСТРУКЦИИ ЗА РАБОТА	
Описание	6
Работна температура	8
Ръчно управление	8
Управление на посоката на въздушния поток	9
Как работи климатикът	10
ПОЧИСТВАНЕ И ПОДДРЪЖКА	
Почистване и поддръжка	11
СЪВЕТИ ЗА РАБОТА	
Съвети за работа	13
СЪВЕТИ ЗА ОТСТРАНЯВАНЕ НА ПРОБЛЕМИ	
Съвети за отстраняване на проблеми	15

ВНИМАНИЕ

- Свържете се с оторизиран сервизен техник за ремонт или поддръжка на уреда.
- Обърнете се към специалист за монтаж на уреда.
- Уредът не е предназначен за ползване от малки деца или инвалиди без надзор.
- Монтажът трябва да се извършва само от оторизиран персонал в съответствие с местните стандарти за електрическо свързване.

ЗАБЕЛЕЖКА ЗА ОПАЗВАНЕТО НА ОКОЛНАТА СРЕДА

Когато използвате този климатик в европейски държави, трябва да спазвате следното:

ИЗХВЪРЛЯНЕ НА ИЗЛЕЗЛИЯ ОТ УПОТРЕБА УРЕД:

Не изхвърляйте този продукт в общия контейнер за битови отпадъци. Такива отпадъци трябва да се събират разделно, тъй като се нуждаят от специална обработка.

Забранено е изхвърлянето на този уред в контейнерите за битови отпадъци. Има няколко възможности за изхвърляне на излезлия от употреба уред:



- Общината е създала специални пунктове за събиране на отпадъци, където излезли от употреба уреди могат да бъдат предадени от потребителя безплатно.
- При закупуване на нов продукт търговецът ще приеме обратно стария продукт безплатно.
- Производителят ще приеме обратно излезлия от употреба уред безплатно за потребителя.
- Тъй като излезлите от употреба уреди съдържат ценни материали, те могат да бъдат продадени на търговци на скрап.

Безотговорното изхвърляне на отпадъци сред природата застрашава здравето ви, тъй като опасни субстанции изтичат в почвените води и така попадат в хранителната верига.





МЕРКИ ЗА БЕЗОПАСНОСТ

За предотвратяване на наранявания на потребителя или други хора и имуществени вреди, спазвайте следните инструкции. Неправилната работа с уреда поради пренебрегване на инструкциите може да причини вреди или щети. Сериозността е класифицирана със следните знаци.

 ПРЕДУПРЕЖДЕНИЕ!	Този символ показва опасност от смърт или сериозно нараняване.
 ВНИМАНИЕ!	Този символ показва опасност от нараняване или имуществени вреди.

Значенията на символите, използвани в това ръководство, са посочени по-долу:

	Никога не правете това!
	Винаги правете това!

ПРЕДУПРЕЖДЕНИЕ

Свържете уреда към електрическата мрежа правилно.	Не работете с уреда и не го спирайте чрез включване или изключване на захранването.	Не повреждайте захранващия кабел и не използвайте захранващ кабел, който не е препоръчан от производителя.
В противен случай това може да причини токов удар или пожар поради генериране на прекомерна топлинна енергия.	Това може да причини токов удар или пожар поради генериране на топлинна енергия.	Това може да причини токов удар или пожар.
Не променяйте дължината на захранващия кабел и не включвайте други уреди към един и същ контакт.	Не работете с уреда с влажни ръце или във влажна среда.	Не насочвайте въздушния поток само към хората, които се намират в помещението.
Това може да причини токов удар или пожар поради генериране на топлинна енергия.	Това може да причини токов удар.	Това може да увреди здравето ви.
Винаги осигурявайте ефективно заземяване.	Не позволявайте попадане на вода в електрическите части.	Винаги монтирайте прекъсвач на веригата и отделна електрическа верига.
Липсата на заземяване може да предизвика токов удар.	Това може да причини повреда на уреда или токов удар.	В противен случай има риск от пожар и токов удар.
Изключете уреда от захранването, ако от него се носят странни звуци, миризма или дим.	Не пийте вода, източена от климатика.	Не отваряйте уреда по време на работа.
Това може да предизвика пожар и токов удар.	Тя е замърсена и може да се разболеете.	Това може да причини токов удар.
Използвайте прекъсвач или предпазител с подходящото напрежение.	Не използвайте захранващия кабел в близост до отоплителни уреди.	Не използвайте захранващия кабел в близост до запалими газове или запалими материали като бензин, бензен, разреждател и др.
Съществува риск от пожар или токов удар.	Това може да предизвика пожар и токов удар.	Това може да предизвика експлозия или пожар.
Проветрявайте помещението преди да включите климатика, ако има теч на газ от друг уред.	Не разглобявайте и не модифицирайте уреда.	
Това може да предизвика експлозия, пожар и изгаряния.	Това може да предизвика повреда и токов удар.	

МЕРКИ ЗА БЕЗОПАСНОСТ

⚠️ВНИМАНИЕ

При смяна на въздушния филтър, не докосвайте металните части на уреда.	Не почиствайте климатика с вода.	Проветрявайте помещението добре, когато използвате климатика заедно с печка и др.
Това може да доведе до нараняване.	В уреда може да навлезе вода и да влоши качеството на изолацията. Това може да предизвика токов удар.	Може да възникне недостиг на кислород.
Преди почистване изключете уреда от захранването и изключете прекъсвача на електрическата верига.	Не поставяйте домашни любимци или домашни растения на място, изложено на пряк въздушен поток.	Не използвайте за специални цели.
Не почиствайте уреда, когато е включен към захранването, тъй като това може да причини пожар и токов удар и може да причини нараняване.	Това може да нарани домашните любимци или домашните растения.	Не използвайте климатика за охлаждане на прецизни устройства, храни, домашни любимци, растения и предмети на изкуството. Това може да предизвика влошаване на качеството и др.
Изключете уреда и затворете прозорците при буря или ураган.	Не поставяйте препятствия около или във входящия въздушен поток.	Изключете уреда от електрическата мрежа, ако няма да го използвате дълго време.
Ако уредът работи при отворени прозорци, това може да причини навлизане на влага в помещението и прогизване на домашните мебели.	Това може да причини повреда на уреда или инцидент.	Това може да причини повреда на уреда или пожар.
Не използвайте силен почистващ препарат като вощък или разредител. Използвайте мека кърпа за почистване.	Уверете се, че монтажната скоба на външното тяло не е повредена поради дълго излагане на атмосферни условия.	Винаги поставяйте филтрите правилно. Почиствайте филтъра веднъж на всеки две седмици.
Външният вид може да се влоши поради промяна на цвета на уреда или надраскване на повърхността.	Ако скобата е повредена, има опасност от повреда поради падане на уреда.	Работата на уреда без филтри може да причини повреда.
Не поставяйте тежки предмети върху захранващия кабел и внимавайте да не прищипете кабела.	Бъдете внимателни при разопаковането и монтажа. Острите ръбове могат да причинят наранявания.	Ако в уреда попадне вода, изключете го, прекъснете захранването и се свържете с квалифициран сервизен техник.
Има опасност от пожар или токов удар.		

ИНСТРУКЦИИ ЗА РАБОТА

Описание

Indoor unit

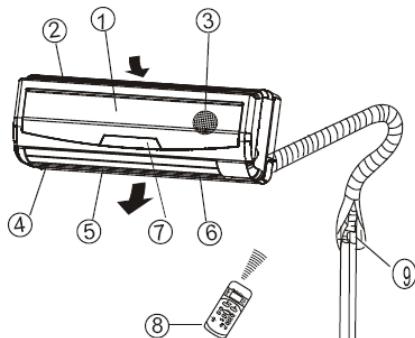

Outdoor unit

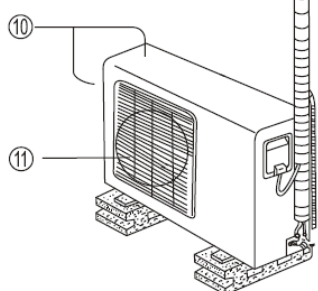

Вътрешно тяло

1. Преден панел
2. Входящ въздушен поток
3. Въздушен филтър
4. Изходящ въздушен поток
5. Хоризонтална въздушна решетка
6. Вертикални жалузи
7. Дисплей
8. Устройство за дистанционно управление

Външно тяло

9. Свързваща тръба, дренажен маркуч
10. Входящ въздушен поток (от страни и отзад)
11. Изходящ въздушен поток

ЗАБЕЛЕЖКА:

Всички илюстрации в това ръководство са само с обяснителна цел. Вашият климатик може да се различава малко. Водеща е действителната форма на вашия уред.

Светлинни индикатори на дисплея

Дисплей на вътрешното тяло:

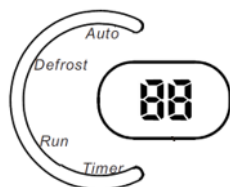
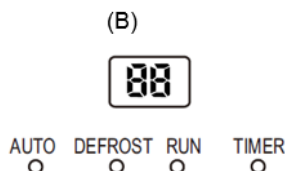
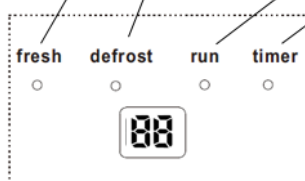

Индикатор AUTO (Автоматичен режим на работа):

Този индикатор светва, когато климатикът е в автоматичен режим на работа.

Индикатор DEFROST (Размразяване)

(Само за модели с режим на охлаждане и отопление):

Този индикатор светва, когато климатикът започва автоматично размразяване или когато функцията за контрол на топлия въздух е активирана в режим на отопление.

Индикатор RUN (Работа на уреда):

Този индикатор мига веднъж в секунда след включване на захранването и свети, когато климатикът работи.

Индикатор TIMER (Таймер):

Индикаторът светва при включване/изключване на таймера.

Цифров дисплей:

Извежда температурата или кодовете за грешка.

Индикатор FRESH (Свеж въздух):

Индикаторът светва, когато е включена функцията ЧИСТ ВЪЗДУХ (опционална функция).

ИНСТРУКЦИИ ЗА РАБОТА

Специални функции.

Засичане на изтичане на хладилен агент

В случай че електрониката за управление на климатика засече изтичане на хладилен агент, на дисплея се извежда код за грешка „E5“ и съответните светлинни индикатори мигат.

Функция за запамяване на ъгъла на жалюзите

В случай че потребителят промени ъгъла на хоризонталните жалюзи с устройството за дистанционно управление, новозададеният ъгъл се запамява. След рестартиране на климатика, хоризонталните жалюзи ще застанат под запамятия ъгъл. Позицията на хоризонталните жалюзи ще се промени в случай на прекъсване на захранването или промяна на позицията с устройството за дистанционно управление.

Функция SELF CLEAN (Самочистване)

Тази функция се използва след изключване на режима на охлаждане с цел почистване на топлообменника на вътрешното тяло. Тя предотвратява образуването на мухъл в топлообменника на вътрешното тяло и свързаната с това поява на лоша миризма от вътрешното тяло след дълго прекъсване на работата на климатика. Функцията трябва да се стартира от устройството за дистанционно управление. Когато функцията SELF CLEAN е активирана, всички настройки на таймера ще бъдат анулирани.

Функция FOLLOW ME (Следвай ме)

Устройството за дистанционно управление има вграден сензор за температура. Когато функцията FOLLOW ME е активирана, климатикът регулира температурата спрямо мястото, където се намира устройството за дистанционно управление. Между вътрешното тяло и устройството за дистанционно управление не трябва да има препятствия. Трябва да се елиминира всяко външно влияние (пряка слънчева светлина, други източници на топлина и др.) върху сензора за температура на устройството за дистанционно управление.

Функция CLEAN AIR (Чист въздух) (при определени модели)

Подобряването на качеството на вътрешния въздух е една от целите на климатика. Този климатик е оборудван с йонизатор или плазмен колектор за прах (в зависимост от конкретната конфигурация на модела). Благодарение на анионите, генерирани от йонизатора, циркулацията на въздуха на климатика изпълва помещението с освежаващ, естествен и здравословен въздух. Плазменият колектор за прах генерира зона за йонизация с високо напрежение, през която въздухът се превръща в плазма. Повечето частици прах, дим и полени във въздуха се улавят от електростатичния филтър.

Функция за предотвратяване на образуването на мухъл (Опционална)

Ако изключите уреда, когато е в режим COOL (Охлаждане), DRY (Изсушаване), AUTO (Автоматичен) (Охлаждане), той ще продължи да работи за около 7-10 минути (в зависимост от модела) на ниска скорост на вентилатора. Ако изключите уреда, когато е в режим HEAT (Отопление), той ще продължи да работи около 30 секунди на ниска скорост на вентилатора. Това ще спомогне за изсушаване на кондензираната вода вътре в изпарителя и ще предотврати образуването на мухъл. Когато е активирана функцията за предотвратяване на образуването на мухъл, не рестартирайте климатика, докато той не изключи напълно.

ИНСТРУКЦИИ ЗА РАБОТА

ЗАБЕЛЕЖКА: Това ръководство не включва инструкции за работа с устройството за дистанционно управление. За подробна информация вижте „Инструкции за работа с устройството за дистанционно управление“, приложени към уреда.

Работна температура

Модел	Охлаждане	Отопление	Изсушаване
Температура			
Температура на помещението	17°C ÷ 32°C	0°C ÷ 30°C	10°C ÷ 32°C
Външна температура	0°C ÷ 50°C	-15°C ÷ 30°C	0°C ÷ 50°C

ВНИМАНИЕ:

1. Ако използвате климатика в условия, различни от горните, някои функции за безопасност може да се включат и да предизвикат неправилно функциониране на уреда.
2. Относителна влажност на помещението под 80%. Ако климатикът работи при относителна влажност на помещението, надвишаваща посочената стойност, по повърхността на климатика може да се образува конденз. Задайте вертикалните жалузи на максималния възможен ъгъл (във вертикално положение спрямо пода), и задайте скоростта на вентилатора в режим HIGH (Висока).
3. Уредът ще работи оптимално в рамките на работната температура.

Ръчно управление

Уредът може да се управлява ръчно временно, в случай че устройството за дистанционно управление не работи или се нуждае от поддръжка.

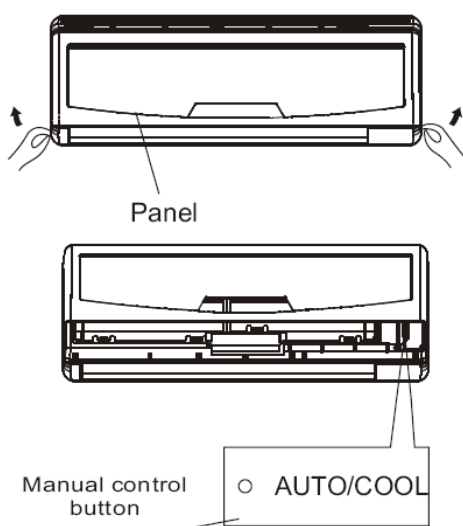

1. Отворете и повдигнете предния панел нагоре, докато кликне до фиксирано положение.
2. Натиснете бутона, докато индикаторът AUTO светне и климатикът ще работи в принудителен автоматичен режим. (фабрично зададената настройка на температурата е 24°C).
3. Затворете панела добре до първоначалната му позиция.

Забележка:

За да възстановите работата на устройството за дистанционно управление, използвайте устройството директно.

Предупреждение:

Този бутон се използва само с цел тестване.

ИНСТРУКЦИИ ЗА РАБОТА

Управление на посоката на въздушния поток

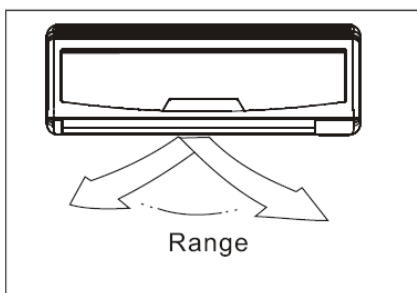
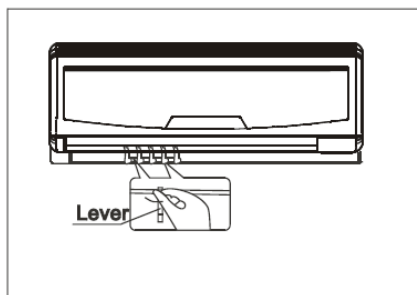
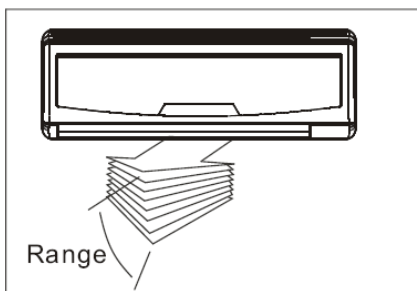

- Регулирайте правилно посоката на въздушния поток. В противен случай може да причини дискомфорт или неравномерна стайна температура.
- Регулирайте хоризонталните жалузи с помощта на устройството за дистанционно управление.
- Регулирайте вертикалните жалузи ръчно.

Задаване на вертикална посока (нагоре--надолу) на въздушния поток

Активирайте тази функция, докато уредът работи. С продължително натискане на бутона AIR DIRECTION (Посока на въздуха) на устройството за дистанционно управление може да движите жалузите в желаната посока. Ъгълът на хоризонталните жалузи се променя с 6 градуса при всяко натискане на бутона.

Задаване на хоризонтална посока (ляво - дясно) на въздушния поток

Регулирайте вертикалните жалузи ръчно с помощта на лостчето от лявата или дясната страна на рамото на вертикалните жалузи (в зависимост от модела). При някои модели вертикалните жалузи могат да се регулират с устройството за дистанционно управление. За подробно обяснение, вижте в ръководството на устройството за дистанционно управление.

⚠ ПРЕДУПРЕЖДЕНИЕ

- Изключете уреда от захранването преди да зададете ръчно посоката на вертикалните жалузи.
- Бутонът SWING (Въртене) и AIR DIRECTION (Посока на въздуха) няма да работи, когато климатикът не работи (включително и когато е активирана функцията за автоматично включване на таймера).
- Не дръжте климатика за дълги периоди в посока на въздушния поток, зададена надолу в режим на охлаждане или изсушаване. В противен случай по повърхността на хоризонталните жалузи може да се образува конденз, в резултат на което капки вода ще капят на пода или върху мебелите.
- Не движете хоризонталните жалузи ръчно. Винаги използвайте устройството за дистанционно управление.
- Когато включите климатика веднага след като е бил изключен, хоризонталните жалузи може да не се задвижат за около 10 секунди.
- Ъгълът на отваряне на хоризонталните жалузи не трябва да бъде зададен да е твърде малък, тъй като работата на режимите за охлаждане или отопление може да се влоши поради по-ограничената зона на въздушния поток.
- Не работете с климатика при затворени хоризонтални жалузи.
- Когато свържете климатика към електрическата мрежа за първи път (или след прекъсване на захранването), хоризонталните жалузи могат да генерират звук. Това е нормално.
- Ъгълът на отваряне на хоризонталните жалузи не трябва да бъде зададен да е твърде малък, тъй като работата на режимите за охлаждане или отопление може да се влоши поради по-ограничената зона на въздушния поток.

ИНСТРУКЦИИ ЗА РАБОТА

Как работи климатикът

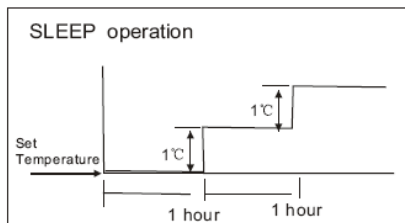

Охлаждане

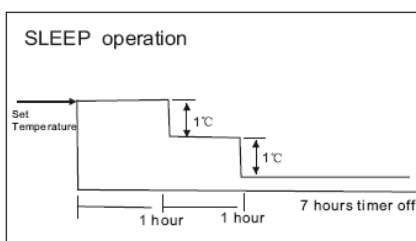

Отопление

Автоматична работа

- Когато зададете климатика в автоматичен режим на работа, той автоматично ще избере режим на охлаждане, отопление (само за модели с режим охлаждане/отопление) или само режим Вентилация, в зависимост от избраната от вас температура и стайната температура.
- Климатикът ще регулира стайната температура автоматично около зададената от вас температурна стойност.
- Ако автоматичният режим на работа не ви устройва, можете да изберете желаните условия ръчно.

Режим Sleep (Сън)

Когато натиснете бутона SLEEP на устройството за дистанционно управление, когато е избран режим на охлаждане, отопление (не е приложимо за модели само с режим на охлаждане) или автоматичен режим на работа, климатикът автоматично ще увеличава (в режим на охлаждане) или намалява (в режим на отопление) температурата с 1 градус на час. Температурата ще остане постоянна след 2 часа. Климатикът ще се изключи автоматично след 7 часа. Скоростта на вентилатора ще се регулира автоматично. Тази функция може да поддържа най-комфортната температура и да пести енергия за вас.

Режим на изсушаване

- Режимът на изсушаване автоматично избира влагоулавяне въз основа на разликата между зададената температура и действителната стайна температура.
- По време на влагоулавянето температурата се регулира чрез повтарящо се включване и изключване на режима на охлаждане или само на режима на вентилация. Индикаторът за скорост на вентилатора ще изведе индикация AUTO и вентилаторът ще работи на ниска скорост.

Оптимална работа

За оптимална работа на уреда, моля, спазвайте следното:

- Регулирайте посоката на въздушния поток правилно така, че да не е насочен към хората в помещението.
- Регулирайте температурата, за да постигнете най-високо ниво на комфорт. Не избирайте прекомерно висока температура за работа на уреда.
- Затворете вратите и прозорците, когато климатикът работи в режим на охлаждане или отопление. В противен случай работата му може да се влоши.
- Използвайте бутона TIMER ON (Автоматично включване на таймера) на устройството за дистанционно управление, за да изберете часа, в който искате да се включи климатикът.
- Не поставяйте никакви предмети в близост до входящия и изходящ въздушен поток, тъй като това може да намали ефективността на климатика и той може да спре да работи.
- Почиствете периодично въздушния филтър; в противен случай охлаждането или отоплението няма да е максимално добро.
- Не работете с климатика, когато хоризонталните жалюзи са в затворено положение.

ПОЧИСТВАНЕ И ПОДДРЪЖКА

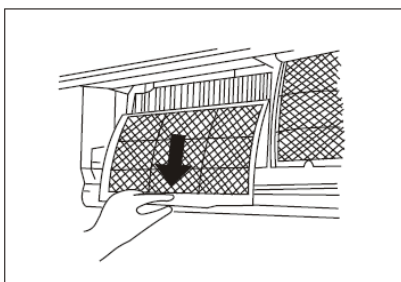
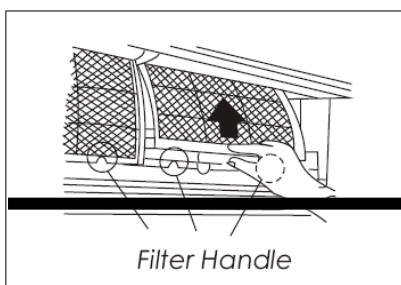
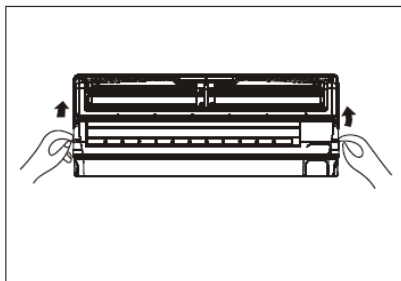

Почистване на решетката, корпуса и устройството за дистанционно управление

ЗАБЕЛЕЖКА: Изключете климатика от захранването преди почистване.

- Изключете системата преди почистване. За почистване използвайте мека, суха кърпа. Не използвайте белина или абразивни почистващи препарати.

▲ ВНИМАНИЕ!

Ако вътрешното тяло е много мръсно, можете да го почистите като използвате кърпа, навлажнена със студена вода. След това подсушете със суха кърпа.

Не използвайте третирана с химикали кърпа или бърсалка за прах за почистване на уреда.

Не използвайте бензин, разреждател, прах за полиране или подобни разтворители за почистване на уреда. Те могат да причинят напукване или деформация на пластмасовите повърхности.

Никога не използвайте вода с температура над 40 градуса за почистване на предния панел, тъй като това може да причини обезцветяване.

КА

Почистване на въздушния филтър

Запушеният въздушен филтър намалява ефективността на охлаждане на климатика. Почиствайте филтъра веднъж на всеки 2 седмици.

1. Повдигнете панела на вътрешното тяло нагоре до определен ъгъл, докато се застопори с кликване.
2. Хванете дръжката на въздушния филтър и го повдигнете леко, за да го извадите от стойката и после издърпайте надолу.
3. Извадете ВЪЗДУШНИЯ ФИЛТЪР от вътрешното тяло.
 - Почиствайте ВЪЗДУШНИЯ ФИЛТЪР веднъж на две седмици.
 - Почиствайте ВЪЗДУШНИЯ ФИЛТЪР с прахосмукачка или с вода и после го оставете да изсъхне на хладно място.

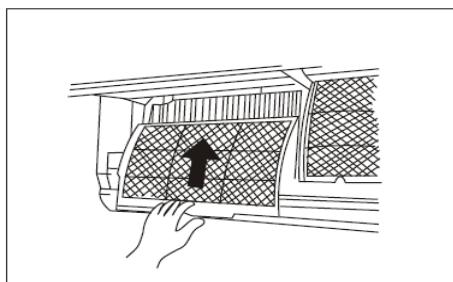
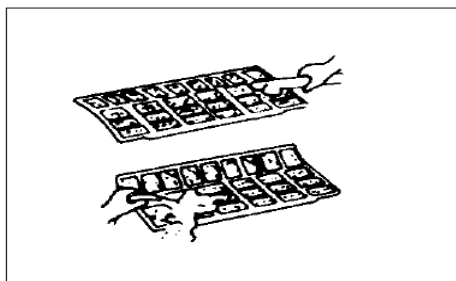
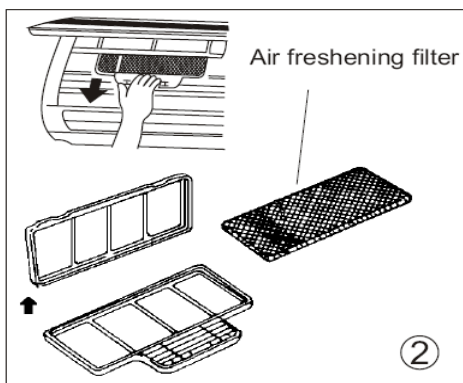
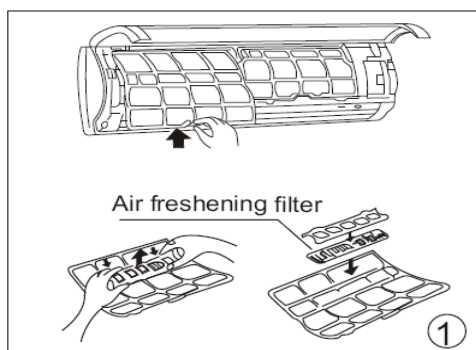

4. Свалете филтъра за освежаване на въздуха от поддържащата го рамка (Начинът на поставяне и сваляне на филтъра за освежаване на въздуха се различава в зависимост от модела. Вижте обозначенията на картинките и в лявата част.
 - Почиствайте филтъра за освежаване на въздуха поне веднъж месечно и го подменяйте на всеки 4-5 месеца.
 - Почиствайте го с прахосмукачка и след това го оставете да изсъхне на хладно място.
5. Върнете филтъра за освежаване на въздуха обратно на мястото му.
6. Пъхнете горната част на въздушния филтър обратно в тялото, като внимавате левият и десният ръб да са подравнени правилно, и го сложете на мястото му.

Поддръжка

Ако няма да използвате уреда за дълъг период от време, извършете следното:

7. Оставете вентилатора да работи около половин ден, за да изсуши вътрешността на уреда.
8. Спрете климатика и го изключете от захранването. Извадете батериите от устройството за дистанционно управление.
9. Външното тяло изисква периодична поддръжка и почистване. Не се опитвайте да правите това сами. Свържете се с вашия търговец или техник.

Проверки преди работа

- Проверете дали кабелите не са прекъснати или изключени от захранването.
- Проверете дали въздушният филтър е монтиран.
- Проверете дали входящия или изходящия въздушен поток не са блокирани, след като климатикът не е бил използван дълго време.

▲ Предупреждение

- Не докосвайте филтъра с плазмения колектор за прах в рамките на 10 минути след отваряне на предния панел. Това може да причини токов удар.
- Не докосвайте металните части на уреда, когато сваляте филтъра. Докосването на острият метални ръбове може да причини наранявания.
- Не използвайте вода, за да почистите вътрешността на климатика.
- Навлизането на вода може да наруши изолацията и да доведе до токов удар.
- Когато почиствате уреда, първо се уверете, че захранването и прекъсвачът на веригата са изключени.

СЪВЕТИ ЗА РАБОТА

Съвети за работа

При нормална работа на уреда може да възникне следното:

1. Защита на климатика

Защита на компресора

- Компресорът не може да стартира отново в продължение на 3 минути след като е спрял.

Изключване на студен въздух (само за модели с режими на охлаждане и отопление)

- Уредът е проектиран да не духа студен въздух в режим на отопление, когато топлообменникът на вътрешното тяло е в една от следните три ситуации и не е достигната зададената температура.
 - d) Когато току-що е включен режимът на отопление.
 - e) При размразяване.
 - f) При отопление на ниска температура.
- Вентилаторът на вътрешното или външно тяло спира да работи при размразяване (само за модели с режими на охлаждане и отопление).

Размразяване (само за модели с режими на охлаждане и отопление)

- По време на цикъл на отопление по външното тяло може да се образува скреж, когато външната температура е ниска и влажността е висока, което да доведе до по-ниска ефективност на отопление на климатика.
- При това положение климатикът ще спре режима на отопление и автоматично ще стартира размразяване.
- Времето за размразяване може да варира от 4 до 10 минути в зависимост от външната температура и количеството скреж, натрупан върху външното тяло.

2. От вътрешното тяло излиза бяла мъгла

- Бяла мъгла може да се образува поради голяма температурна разлика между входящия и изходящия въздушен поток в режим на охлаждане в среда на висока относителна влажност.
- Бяла мъгла може да се образува поради влага, генерирана от процеса на размразяване, когато климатикът се включи отново в режим на отопление след размразяване.

3. Слаб шум от климатика

- Можете да чуete слаб, свистящ звук, когато компресорът работи или току-що е спрял да работи. Това е звукът от хладилния агент, който циркулира или спира да циркулира в климатика.
- Можете да чуete също слаб, скърцащ звук, когато компресорът работи или току-що е спрял да работи. Това е в резултат от разширяването и свиването на пластмасовите части в уреда съответно при повишаване и намаляване на температурата.
- При първо включване на уреда към захранването може да се чуе шум поради възстановяването на първоначалното положение на жалюзите.

4. От вътрешното тяло излиза прах

- Това е нормално, ако уредът не е бил ползван дълго време или при първа употреба на уреда.

СЪВЕТИ ЗА РАБОТА

5. **От вътрешното тяло излиза странна миризма**
 - Това е поради изпускане на миризми от вътрешното тяло, които се просмукват от материалите, мебелите или от дим.
6. **Климатикът превключва само в режим на вентилация от режим на охлаждане или отопление (само за модели с режими на охлаждане и отопление)**
 - Когато вътрешната температура достигне зададената температура на климатика, компресорът ще спре автоматично и климатикът ще превключи само на режим на вентилация. Компресорът ще се включи отново, когато вътрешната температура се повиши в режим на охлаждане или се понижи в режим на отопление (за модели само с режими на охлаждане и отопление) до зададената стойност.
7. **Капеща вода** може да се образува върху повърхността на вътрешното тяло при охлаждане при висока относителна влажност (относителна влажност над 80%). Регулирайте хоризонталните жалузи в максималната позиция на изходящия въздушен поток и изберете висока скорост на вентилатора.
8. **Режим на отопление (само за модели с режими на охлаждане и отопление)**
Климатикът вкарва топлина от външното тяло и я освобождава чрез вътрешното тяло по време на режим на отопление. Когато външната температура падне, вкараната от климатика топлина съответно намалява. Същевременно зареждането на климатика с топлина се увеличава поради по-голямата разлика между вътрешната и външната температура. Ако климатикът не може да постигне подходящата температура, ви препоръчваме да използвате допълнителен отоплителен уред.
9. **Функция Автоматично рестартиране**
В случай на прекъсване на захранването по време на работа на уреда, той ще спре напълно. Ако уредът няма функция за автоматично рестартиране, след възстановяване на захранването индикаторът за работа на вътрешното тяло ще започне да мига. За да рестартирате работата на уреда, натиснете бутона за включване/изключване на устройството за дистанционно управление. Ако уредът има функция за автоматично рестартиране, след възстановяване на захранването той ще се включи отново автоматично, като всички предишни настройки ще бъдат запазени чрез функцията за запаметяване.
10. **Мълния или работещ в близост безжичен телефон могат да предизвикат неизправност на уреда.** Изключете уреда от захранването и след това го включете отново. За да рестартирате работата на уреда, натиснете бутона за включване/изключване на устройството за дистанционно управление.
11. **Защита при ниска външна температура (за определени модели)**
Защитата може да се активира само в режим на отопление. Когато външната температура е под -15°C в продължение на един час, уредът ще спре да работи и на дисплея на вътрешното тяло ще се появи индикация ' '. Уредът ще се рестартира автоматично с всички предишни настройки:
 - Ако външната температура е над -12°C в продължение на 10 минути и компресорът не работи за един час.
 - Ако външната температура е над 5°C в продължение на повече от 10 минути.

СЪВЕТИ ЗА ОТСТРАНЯВАНЕ НА ПРОБЛЕМИ

Съвети за отстраняване на проблеми

Спрете климатика незабавно, ако възникне някой от следните проблеми. Изключете уреда от захранването и се свържете с най-близкия център за обслужване на клиенти.	
Проблем	Индикаторът за работа или други индикатори премигват бързо (5 пъти в секунда) и този проблем не може да бъде отстранен, като изключите уреда от захранването и го включите отново.
	Предпазителят изгаря често или прекъсва често.
	Други предмети или вода попадат в климатика.
	Устройството за дистанционно управление не работи или работи неправилно.
	Ако на дисплея се изведе някой от следните кодове: E0, E1, E2, E3... или P0, P1, P2, ...

Проблем	Причина	Какво трябва да се направи
Уредът не се включва	Прекъсване на захранването	Изчакайте захранването да бъде възстановено.
	Уредът може да е изключен от контакта	Проверете дали щепселът е включен добре в стенния контакт.
	Предпазителят може да е изгорял.	Сменете предпазителя.
	Батериите в устройството за дистанционно управление може да са изтощени.	Сменете батериите.
	Часът, който сте задали с таймера, не е верен.	Изчакайте или отменете настройката на таймера.
Уредът не охлажда или не отоплява (само за модели с режим на охлаждане/отопление) помещението много добре, докато от климатика излиза въздух.	Неправилна настройка на температурата.	Задайте правилно температурата. За подробна информация, вижте в раздела „Използване на устройството за дистанционно управление“.
	Въздушният филтър е блокиран.	Почистете въздушния филтър.
	Вратите или прозорците са отворени.	Затворете вратите или прозорците.
	Входящият или изходящият въздушен поток на вътрешното или външното тяло са блокирани.	Първо отстранете препятствията и след това рестартирайте уреда.
	3-минутната защита на компресора е активирана.	Изчакайте.
Ако проблемът не бъде отстранен, свържете се с местния търговец или най-близкия център за обслужване на клиенти. Предоставете им подробна информация за неизправностите и модела на уреда.		

Бележки: Не се опитвайте да ремонтирате уреда сами. Винаги се консултирайте с оторизиран сервизен център на Gorenje.