

# ARDESTO

КІМНАТНИЙ КОНДИЦІОНЕР  
ІНВЕРТОРНА СПЛІТ-СИСТЕМА  
Інструкція з експлуатації

SPLIT-TYPE ROOM AIR CONDITIONER  
Instruction manual



**ACM-09HRDN1, ACM-11HRDN1,  
ACM-18HRDN1, ACM-24HRDN1**

**Зміст**

---

Запобіжні заходи .....	04
Особливості та характеристики .....	06
Управління без використання пульта ДК.....	11
Обслуговування та профілактика .....	12
Виправлення несправностей.....	14
Вказівки щодо утилізації .....	18
Технічні характеристики .....	19
Класи енергоефективності .....	21
Додаткові відомості.....	23

## Запобіжні заходи

---

Прочитайте цей розділ, перш ніж почати встановлення.

Неправильний монтаж з порушенням цих інструкцій може спричинити серйозні збитки або травми. Небезпека можливого збитку або травм позначена написами НЕБЕЗПЕЧНО! або ОБЕРЕЖНО!



Цей символ вказує на те, що порушення інструкцій може призвести до смертельного наслідку або тяжких травм.

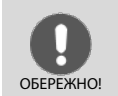

Цей напис означає, що недотримання інструкцій може спричинити травму середньої тяжкості або пошкодження пристрою або іншого майна.

## НЕБЕЗПЕЧНО!

---

Цей пристрій може використовуватися дітьми не молодше 8 років та особами з обмеженими фізичними, сенсорними або розумовими здібностями або особами, які не мають необхідних для цього знань, якщо за ними здійснюється нагляд або вони отримують належні вказівки щодо безпечного використання пристрою та розуміють супутні фактори ризику. Не дозволяйте дітям грати з пристроєм. Не дозволяється допускати дітей до очищення та обслуговування пристрою без нагляду.

## ЗАБЕЗПЕЧЕННЯ БЕЗПЕКИ ПРИ МОНТАЖІ

---

- Для монтажу кондиціонера зверніться до представників офіційного дистриб'ютора або фахівців. Неправильне встановлення може спричинити витік води, ураження електричним струмом або привести до загоряння.

- Будь-які роботи з ремонту, технічного обслуговування та зміни місця встановлення кондиціонера мають бути виконані уповноваженим фахівцем сервісної служби. Неправильно виконаний ремонт може призвести до серйозної травми або пошкодження пристрою.

## **ЗАХОДИ БЕЗПЕКИ ПРИ ЕКСПЛУАТАЦІЇ**

---

- У разі тієї чи іншої аномальної ситуації (наприклад, при появі запаху гару) негайно вимкніть пристрій і вийміть вилку з розетки. З'ясуйте за місцем придбання пристрою, як уникнути ураження електричним струмом, загоряння або травми.
- Не встромляйте пальці рук, палиці або будь-які предмети в отвори для випуску та забору повітря. При швидкому обертанні лопатей вентилятора можна отримати травму.
- Ніколи не розпилюйте поблизу кондиціонера вогнебезпечні аерозолі, наприклад, засоби для укладання волосся та лакофарбові матеріали. Це може стати причиною загоряння і опіку.
- Не використовуйте кондиціонер поблизу джерел горючих газів. Накопичення газу навколо пристрою може викликати вибух.
- Не встановлюйте кондиціонер у вологих приміщеннях, наприклад у ванних кімнатах або пральнях. Це може призвести до відмови пристрою та ураження електричним струмом.
- Тривалий вплив потоку холодного повітря на тіло може заподіяти шкоду здоров'ю.

## **ПРАВИЛА ЕЛЕКТРОБЕЗПЕКИ**

---

- Використовуйте рекомендований тип кабелю живлення. Заміна пошкодженого кабелю електроживлення повинна виконуватися виробником обладнання, його уповноваженим представником або подібними кваліфікованими фахівцями.
- Не допускайте забруднення штепсельної вилки. Видаляйте пил та бруд, що накопичився на вилці і навколо неї. Забруднення вилки може призвести до загоряння або ураження електричним струмом.

- Для від'єднання кабелю живлення від мережевої розетки не тягніть за нього. Міцно візьміться за вилку та витягніть її з розетки. Натягування кабелю може викликати його пошкодження і, як наслідок, загоряння або ураження електричним струмом.
- Не використовуйте подовжувач, не нарощуйте кабель живлення і не підключайте інші пристрої до тієї ж розетки. Погані електричні з'єднання, порушення ізоляції та недостатня напруга можуть стати причиною загоряння.

## ПРАВИЛА БЕЗПЕКИ ПРИ ЧИЩЕННІ ТА ДОГЛЯДІ

---

- Перед чищенням вимкніть пристрій і витягніть штепсельну вилку з мережевої розетки. В іншому випадку можливе ураження електричним струмом.
- Не використовуйте для чищення кондиціонера велику кількість води.
- Не використовуйте для чищення кондиціонера легкозаймисті засоби для чищення. Це може призвести до загоряння або деформації.



- Якщо в одному приміщенні з кондиціонером працюють конфорки або інші нагрівальні пристрої, ретельно провітрюйте приміщення, щоб уникнути дефіциту кисню.
- Якщо ви довго не будете користуватися кондиціонером, вимкніть його та вийміть штепсельну вилку з мережевої розетки.
- Робіть те ж саме під час грози.
- Переконайтеся в тому, що конденсат витікає з кондиціонера безперешкодно.
- Не торкайтеся кондиціонера мокрими руками. Це може викликати ураження електричним струмом.
- Не використовуйте кондиціонер не за призначенням.
- Не дозволяйте нікому вставати на зовнішній блок і не ставте на нього жодних предметів.

**Не допускайте тривалої роботи кондиціонера при відкритих вікнах або дверях, або при надмірно високій вологості.**

## Особливості та характеристики

### Компоненти кондиціонера:

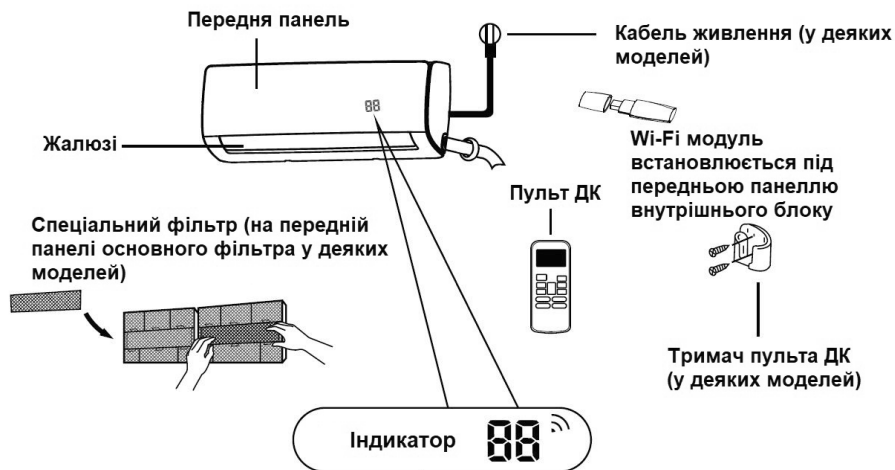

### Значення відображуваних кодів:

- **00** відображається 3 секунди, якщо:
  - Задане налаштування TIMER ON (увімкнення за таймером)
  - Увімкнені функції FRESH, SWING, TURBO або SILENCE
- **0F** залишки відображається 3 секунди, якщо:
  - Задане налаштування TIMER OFF (вимкнення за таймером)
  - Вимкнені функції FRESH, SWING, TURBO або SILENCE
- **cF** відображається при увімкненому захисті від подачі холодного повітря
- **dF** відображається при розморожуванні
- **5C** відображається при самоочищенні
- **FP** відображається при увімкненому захисті від замерзання
- **Wi-Fi** відображається при активованому управлінні по Wi-Fi (у певних моделях)
- **88** якщо активований економічний режим роботи ECO (у певних моделях), індикація заданої температури вводиться покроково з інтервалами в 1 секунду

## ПРИМІТКА

У комплект доданої документації не входить інструкція з використання інфрачервоного пульта дистанційного керування В режимі FAN (Вентилятор) на дисплеї відображається фактична температура в приміщенні.  
В інших режимах на дисплеї відображається задана температура.

## Досягнення оптимальних робочих характеристик

Оптимальні робочі характеристики в режимах охолодження, нагрівання та осушування (COOL, HEAT і DRY) досяжні в зазначених нижче діапазонах температури. Якщо кондиціонер використовується поза межами цих діапазонів, то оптимальні характеристики не досягаються, і спрацьовують певні функції захисту.

### Інверторні спліт-системи

	Режим охолодження	Режим нагрівання	Режим осушування
Температура повітря в приміщенні	17 °C-32 °C	0°C-30°C	10 °C-32 °C
Температура зовнішнього повітря	0 °C-50°C -15 °C-50 °C (для моделей з низькотемпературними системами охолодження)	-15 °C-30 °C	0 °C-50 °C

## ДЛЯ МОДЕЛЕЙ З ДОДАТКОВИМ ЕЛЕКТРООБІГРІВАЧЕМ

Якщо температура зовнішнього повітря нижче 0 °C, наполегливо рекомендуємо не від'єднувати кондиціонер від електромережі для забезпечення максимально можливих сталих характеристик.

## Моделі з фіксованою частотою обертання компресора

	Режим охолодження	Режим нагрівання	Режим осушування
Температура повітря в приміщенні	17 °C-32°C	0°C-30°C	10°C-32°C
Температура зовнішнього повітря	18 °C-43°C	-7 °C-24 °C	11 °C-43 °C

Для додаткової оптимізації характеристик кондиціонера виконуйте наступні рекомендації.

- Тримайте двері та вікна закритими.
- Обмежуйте споживання електроенергії за допомогою функцій увімкнення і вимкнення за таймером (TIMER ON і TIMER OFF).
- Не загороджуйте отвори для входу і виходу повітря.
- Регулярно перевіряйте та очищуйте повітряні фільтри.

Детальний опис всіх функцій наведений в інструкції з експлуатації пульту дистанційного керування.

## Додаткові функції

### • Автоматичний перезапуск

У разі порушення енергопостачання кондиціонер автоматично перезапускається з останніми заданими налаштуваннями при поновленні подачі живлення.

### • Запобігання утворенню плісняви (у певних моделях)

Після вимкнення режиму охолодження, автоматичного охолодження або осушування (COOL, AUTO(COOL) або DRY) кондиціонер продовжує працювати з дуже малою потужністю для випаровування конденсованої вологи та запобігання утворенню плісняви.

### • Робота кондиціонера з малим рівнем шуму (у певних моделях)

Натискання кнопки LED ПДУ вимикає індикатор внутрішнього блоку і його звуковий сигнал, що робить роботу кондиціонера безшумною та забезпечує підвищений комфорт.



- **Управління по Wi-Fi (у певних моделей)**

Ця функція дозволяє управляти кондиціонером з мобільного телефону при наявності бездротового Wi-Fi-з'єднання.

- **Запам'ятовування кута повороту жалюзі (у певних моделей)**

При увімкненні кондиціонера жалюзі автоматично повертаються на заданий кут.

- **Виявлення витoku холодоагенту (у певних моделей)**

У разі виявлення витoku холодоагенту на дисплей внутрішнього блоку автоматично виводиться індикація «ЕС».

Детальний опис додаткових функцій кондиціонера (наприклад, режиму TURBO та функції самоочищення) наведений в інструкції з експлуатації пульту дистанційного керування

## ПРИМІТКА

Ілюстрації в цій інструкції мають виключно пояснювальний характер. Реальний внутрішній блок може дещо відрізнятись від зображеного.

Слід враховувати реальні конструктивні особливості пристрою.

- Регулювання кута повітряного потоку

## Регулювання кута відхилення повітряного потоку по вертикалі

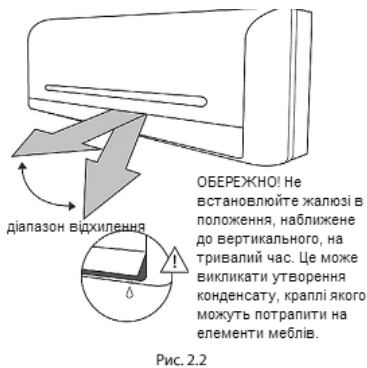

При увімкненому кондиціонері використовуйте кнопку SWING/DIRECT [Автоматичне гойдання/відхилення] для регулювання кута відхилення повітряного потоку по вертикалі.

1. Натисніть один раз кнопку SWING/DIRECT, щоб активувати жалюзі. При кожному наступному натисканні цієї кнопки жалюзі будуть відхилятися на 6°. Натискайте кнопку, доки не буде досягнуто найкращий напрямок повітряного потоку.

2. Якщо ви хочете, щоб жалюзі безперервно відхилялися вгору і вниз, натисніть кнопку SWING/DIRECT і утримуйте її не менше 3 секунд. Для вимкнення автоматичного відхилення жалюзі ще раз натисніть ту ж кнопку.

## **Регулювання кута відхилення повітряного потоку по горизонталі**

Кут відхилення повітряного потоку в горизонтальній площині регулюється вручну. Візьміться за важіль дефлектора (див. рис. 2.3) та вручну встановіть найкращий напрямок повітряного потоку. На деяких моделях кут відхилення потоку по горизонталі можна регулювати з пульта дистанційного керування (див. інструкцію з експлуатації пульта).



Рис. 2.3

## **ПРИМІТКА ЩОДО КУТІВ ВІДХИЛЕННЯ ЖАЛЮЗІ**

При використанні режимів охолодження (COOL) або осушування (DRY) не встановлюйте жалюзі в положення, близьке до вертикального, на тривалий час. Це може призвести до утворення на пластині жалюзі конденсату, який капатиме на підлогу або меблі (див. рис. 2.2.).

У режимах охолодження (COOL) і нагріву (HEAT) встановлення жалюзі в положення, близьке до вертикального, може зменшити ефективність кондиціонування внаслідок обмеження повітряного потоку.

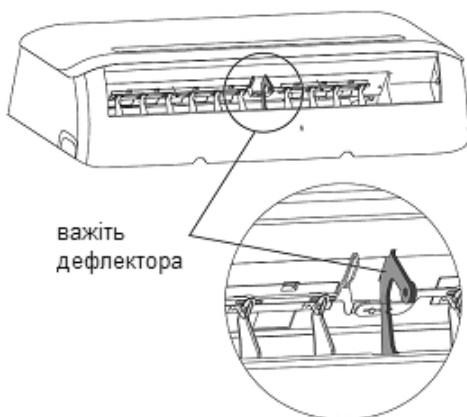
Не переміщуйте жалюзі вручну. Це може зробити їх автоматичне переміщення несинхронним. Якщо це станеться, вимкніть кондиціонер та вийміть вилку кабелю живлення з розетки на кілька

секунд. При наступному увімкненні живлення нормальне функціонування жалюзі буде відновлено.

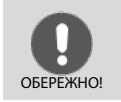

Не допускайте попадання пальців до отворів забору та випуску повітря та не торкайтеся до прилеглих до них ділянок корпусу. Крильчатка вентилятора, що обертається всередині з великою швидкістю, може спричинити травму.

## Режим сну

Функція SLEEP [Сон] зменшує споживання електроенергії, поки Ви спите (тобто, коли Вам не потрібні такі самі налаштування температури, щоб почуватися комфортно).

Цю функцію можна активувати тільки з пульта

дистанційного керування. Приготувавшись до сну, натисніть кнопку SLEEP. Перебуваючи в режимі охолодження, кондиціонер збільшить температуру на  $1\text{ }^{\circ}\text{C}$  через 1 годину, а ще через годину збільшить її ще на  $1\text{ }^{\circ}\text{C}$ . Перебуваючи в режимі нагріву, кондиціонер зменшить температуру на  $1\text{ }^{\circ}\text{C}$  через 1 годину, а ще через годину зменшить її ще на  $1\text{ }^{\circ}\text{C}$ .

Таким чином, нова температура буде задаватися та підтримуватися протягом 7 годин, після чого кондиціонер автоматично вимкнеться.

**Примітка.** В режимах вентиляції (FAN) і осушування (DRY) функція SLEEP не працює.



Рис. 3.1

## Управління без використання пульта ДК

### Як управляти кондиціонером без використання пульта ДК

Якщо пульт дистанційного керування з якоїсь причини не працює, кондиціонером можна керувати вручну за допомогою розташованої на внутрішньому блоці кнопки MANUAL CONTROL [Ручне керування]. Врахуйте, що ручне керування не є довготривалим виходом з ситуації, що склалася. Настійно рекомендується керувати кондиціонером з пульта ДК.

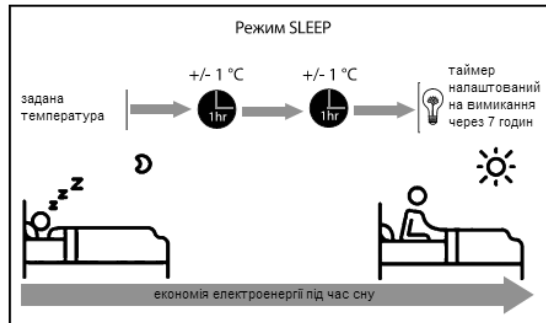
### ПОРЯДОК ВИКОРИСТАННЯ РУЧНОГО КЕРУВАННЯ

Перед початком керування вручну кондиціонер повинен бути вимкнений.

Щоб керувати кондиціонером вручну, виконайте наступні операції.

1. Відкрийте передню панель внутрішнього блоку.
2. Знайдіть кнопку MANUAL CONTROL в правій частині блоку.
3. Натисніть кнопку MANUAL CONTROL один раз, якщо необхідно активувати режим FORCED AUTO [Примусовий автоматичний].
4. Натисніть кнопку MANUAL CONTROL ще раз, якщо необхідно активувати режим FORCED COOLING [Примусове охолодження].
5. Натисніть кнопку MANUAL CONTROL в третій раз, якщо необхідно вимкнути кондиціонер.
6. Закрийте передню панель.

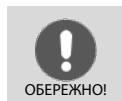
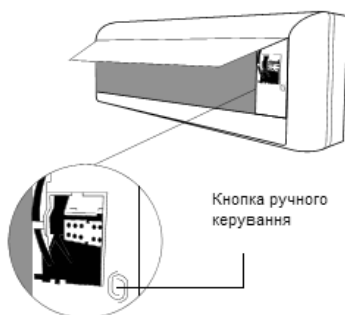

Кнопка ручного керування призначена тільки для перевірки кондиціонера і для використання в разі відмови пульта ДК.

Не користуйтеся цією кнопкою за наявності працюючого ПДК. Для відновлення роботи в звичайному режимі увімкніть кондиціонер з пульта дистанційного керування.

## Обслуговування та профілактика

---

### Очищення внутрішнього блоку

ОБОВ'ЯЗКОВІ ДІЇ ПЕРЕД ПРОВЕДЕННЯМ ОЧИЩЕННЯ АБО ПРОФІЛАКТИЧНИХ РОБІТ

ПЕРЕД ПРОВЕДЕННЯМ ОЧИЩЕННЯ АБО ПРОФІЛАКТИЧНИХ РОБІТ ВИМКНІТЬ КОНДИЦІОНЕР І ВІД'ЄДНАЙТЕ ЙОГО ВІД ЕЛЕКТРОМЕРЕЖІ.

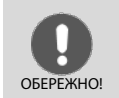

Протирайте блок тільки м'якою сухою тканиною. Якщо блок сильно забруднений, тканину можна змочити теплою водою.

- Не використовуйте для чищення блоку хімікати або тканини з хімічним просоченням.
- Не використовуйте бензин, розчинники, полірувальні порошки або аналогічні речовини. Вони можуть спричинити розтріскування або деформацію пластикових деталей.
- Не використовуйте для чищення передньої панелі воду температурою вище 40 °С. Це може призвести до деформації або зміни кольору панелі.

### Очищення повітряного фільтра

---

Засмічення кондиціонера може знизити його здатність виробляти холод і завдати шкоди здоров'ю. Обов'язково очищайте повітряний фільтр один раз на два тижні.

1. Підніміть передню панель внутрішнього блоку.
2. Візьміться за язичок на торці фільтра, підніміть його й потягніть на себе.
3. Тепер потягніть вниз, щоб витягти фільтр.
4. Якщо фільтр оснащений невеликим дезодоруючим фільтром, від'єднайте його від більшого фільтра. Очистіть дезодоруючий фільтр портативним пілососом.
5. Промийте великий повітряний фільтр теплою мильною водою. Обов'язково використовуйте м'який миючий засіб.

6. Промийте фільтр свіжою водою та струсіть залишки води.
7. Залиште фільтр сушитися в прохолодному сухому місці, не піддаючи його впливу прямого сонячного світла.
8. Коли фільтр висохне, знову прикріпіть до нього дезодоруючий фільтр і вставте зібраний фільтруючий модуль у внутрішній блок.
9. Закрийте передню панель внутрішнього блоку.



Рис. 5.1



Не торкайтеся дезодоруючого (плазмового) фільтра як мінімум 10 хвилин після вимкнення кондиціонера

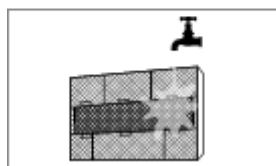
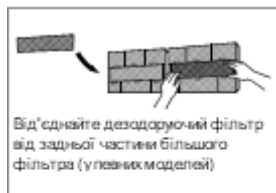
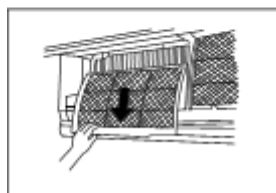
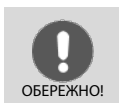
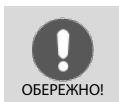

- Перед заміною або чищенням фільтра вимкніть кондиціонер і від'єднайте його від електромережі.

- При витяганні фільтра не торкайтеся металевих деталей внутрішнього блоку. Ви можете порізатися об їхні гострі кромки.
- Не використовуйте воду для очищення внутрішнього простору внутрішнього блоку. Це може порушити ізоляцію та призвести до ураження електричним струмом.

- Не залишайте фільтр на час сушіння під прямим сонячним світлом. Внаслідок цього фільтр може дати усадку.

## Нагадування про необхідність профілактики повітряного фільтра (на замовлення)

---

### Індикатор нагадування про необхідність очищення повітряного фільтра

Після 240 годин експлуатації на дисплеї внутрішнього блоку з'явиться блимаючий індикатор «CL» [Очищення].

Це нагадування про необхідність очищення фільтра. Через 15 секунд дисплей прийме попередній вигляд.

Для скидання нагадування 4 рази натисніть кнопку LED на пульті дистанційного керування або 3 рази натисніть кнопку MANUAL CONTROL у внутрішньому блоці. Якщо ви не скинете нагадування, то при подальшому увімкненні кондиціонера на дисплеї знову з'явиться блимаючий індикатор «CL».

### Індикатор нагадування про необхідність заміни повітряного фільтра

Після 2880 годин експлуатації на дисплеї внутрішнього блоку з'явиться блимаючий індикатор «nF» [Немає фільтра]. Це нагадування про необхідність заміни фільтра. Через 15 секунд дисплей прийме попередній вигляд.

Для скидання нагадування 4 рази натисніть кнопку LED на пульті дистанційного керування або 3 рази натисніть кнопку MANUAL CONTROL у внутрішньому блоці. Якщо ви не скинете нагадування, то при подальшому увімкненні кондиціонера на дисплеї знову з'явиться блимаючий індикатор «nF».



- Будь-які роботи з технічного обслуговування і чищення зовнішнього блоку повинні виконуватися представниками офіційного дистриб'ютора або фахівцями, що мають відповідну ліцензію.
- Будь-які роботи з ремонту блоків кондиціонера повинні виконуватися представниками офіційного дистриб'ютора або фахівцями, що мають відповідну ліцензію.

Порядок підготовки до тривалої перерви у використанні. Якщо ви маєте намір протягом довгого часу не користуватися кондиціонером, виконайте такі операції.

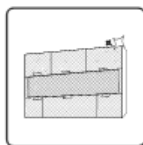

Очистіть фільтри



Вимкніть режим вентиляції (FAN) і дайте кондиціонеру попрацювати до повного осушення внутрішнього блоку



Вимкніть кондиціонер і від'єднайте його від електромережі

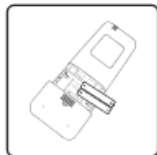

Вийміть елементи живлення з пульта дистанційного керування

Технічне обслуговування — передсезонна перевірка

Після тривалого періоду невикористання або перед періодом частого використання виконайте такі операції.



Перевірте кабелі на відсутність пошкоджень

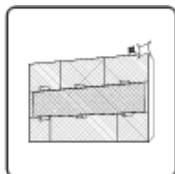

Очистіть фільтри



Перевірте відсутність протікань

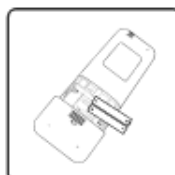

Замініть елементи живлення





Подбайте про те, щоб жодні предмети не блокували отвори для входу та виходу повітря

## Усунення несправностей

### ЗАПОБІЖНІ ЗАХОДИ

Якщо сталася БУДЬ-ЯКА з наведених нижче ситуацій, негайно вимкніть кондиціонер!

- Кабель живлення пошкоджений або перегрівається
- Відчувається запах гару
- Кондиціонер видає гучні або незвичайні звуки
- Часто перегорає запобіжник або спрацьовує автоматичний вимикач
- Вода або інші речовини потрапили до або витікають з кондиціонера.

**НЕ НАМАГАЙТЕСЯ УСУВАТИ ТАКІ НЕСПРАВНОСТІ САМОСТІЙНО. НЕГАЙНО ЗВЕРНІТЬСЯ ДО ОФІЦІЙНОЇ АКРЕДИТОВАНОЇ ОБСЛУГОВУЮЧОЇ КОМПАНІЇ!**

### Поширені проблеми

Наведені нижче проблеми не є несправностями і в більшості ситуацій не потребують ремонту.

Проблема	Можливі причини
Кондиціонер не вмикається при натисканні кнопки вмикання/вимикання живлення (01M/0EE)	Кондиціонер має функцію трихвилинного захисту від перевантаження. Його не можна увімкнути протягом 3 хвилин після вимкнення.

Проблема	Можливі причини
Кондиціонер мимовільно перемикається з режиму охолодження або нагрівання в режим вентиляції	Кондиціонер може переключитися в інший режим для запобігання утворення інію. Як тільки температура підвищиться до прийнятного рівня, кондиціонер знову почне працювати в раніше обраному режимі.
	Досягнуто заданої температури, при якій компресор вимикається. Кондиціонер працюватиме в обраному режимі, як тільки зміна температури дозволить це.
Внутрішній блок виділяє білий туман	У вологих регіонах значний перепад між температурою повітря в приміщенні і температурою кондиційованого повітря може викликати утворення білого туману.
Білий туман виділяється як внутрішнім, так і зовнішнім блоком	Якщо кондиціонер перезапускається в режимі обігріву після розморожування, білий туман може виділятися через наявність вологи, що утворилася при розморожуванні.
Внутрішній блок видає шуми	При зміні положення жалюзі може з'являтися шум повітря.
	Після роботи в режимі нагріву може бути чутно потріскування, що спричинене розширенням та стисненням пластикових деталей.
Шуми видає як внутрішній, так і зовнішній блок	Низький шиплячий звук під час роботи: це звичайний звук протікання холодоагенту через внутрішній та зовнішній блоки.
	Низький шиплячий звук на початку роботи, одразу після припинення роботи або в процесі розморожування: це звичайний звук, викликаний припиненням протіканням газоподібного холодоагенту або зміною напрямку його потоку.
	Потріскування: це звичайний звук розширення та стиснення пластикових і металевих деталей, викликаний змінами температури під час роботи.
Зовнішній блок видає шуми	Блок видає різні звуки в залежності від поточного режиму роботи.

Проблема	Можливі причини
З внутрішнього або зовнішнього блоку відбувається викид пилу	Під час тривалих періодів невикористання в блоці може накопичуватися пил, який викидається після увімкнення кондиціонера. Цей ефект можна зменшити, накривши блок на час його тривалої бездіяльності.
Внутрішній блок виділяє неприємний запах	Блок може поглинати запахи з навколишнього повітря (наприклад, запах меблів, приготування їжі або тютюнового диму), які в результаті випускаються при роботі кондиціонера.
	Фільтри блоку покриті цвілью та потребують чищення.
Не працює вентилятор зовнішнього блоку	Під час роботи кондиціонера швидкість вентилятора регулюється для оптимізації робочих параметрів.
Робота кондиціонера нестійка, характер відмов непередбачуваний	<p>Причиною можуть бути радіоперешкоди, створювані базовими станціями мобільного зв'язку або потужними радіочастотними підсилювачами.</p> <p>У цьому випадку спробуйте вирішити проблему наступним чином.</p> <ul style="list-style-type: none"> <li>• Вимкніть живлення, а потім підключіть його знову.</li> <li>• Натисніть кнопку ON/OFF на пульті дистанційного керування для перезапуску кондиціонера.</li> </ul>

**ПРИМІТКА.** Якщо проблема не зникне, зверніться до місцевого дилера нашої продукції або в найближчий сервісний центр. При цьому надайте докладний опис неполадки та повідомте номер моделі кондиціонера.

## Усунення несправностей

У разі виникнення тієї чи іншої несправності до звернення в ремонтну компанію, звертеся з наведеною нижче таблицею.

Несправність	Можливі причини	Способи усунення
Низька здатність утворення холоду	Кондиціонер має функцію трихвилинного захисту від перевантаження. Його не можна увімкнути протягом 3 хвилин після вимкнення.	Кондиціонер має функцію трихвилинного захисту від перевантаження. Його не можна увімкнути протягом 3 хвилин після вимкнення.
	Задана температура вище температури повітря в приміщенні.	Зменшіть задану температуру.
	Забруднений теплообмінник внутрішнього або зовнішнього блоків.	Очистіть забруднений теплообмінник.
	Забруднений повітряний фільтр.	Вийміть і очистіть фільтр відповідно до інструкцій.
	Заблоковано вентиляційний отвір або отвір випуску повітря внутрішнього та зовнішнього блоків.	Вимкніть кондиціонер і, усунувши перешкоду, увімкніть знову.
	Відкриті двері та вікна.	Перевірте, щоб двері та вікна під час роботи кондиціонера були закриті.
	Сонячне світло приносить додаткове тепло.	У жарку та/або сонячну погоду закривайте вікна та засувайте штори.
	У кімнаті занадто багато джерел тепла (людей, комп'ютерів, інших електронних пристроїв і т. п.).	Зменшіть кількість джерел тепла.

Несправність	Можливі причини	Способи усунення
Низька здатність утворення холоду	Дефіцит холодоагенту в результаті витоку або тривалої експлуатації	Перевірте на відсутність протікання, при необхідності замініть ущільнення та виконайте дозаправлення холодоагентом.
	Активована функція SILENCE.	Функція SILENCE [Малошумний режим роботи] знижує продуктивність кондиціонера шляхом зменшення робочої частоти. Вимкніть функцію SILENCE.
Кондиціонер не працює	Перебої в подачі електроенергії	Дочекайтеся відновлення електропостачання.
	Вимкнене електроживлення.	Увімкніть живлення.
	Перегорів запобіжник.	Замініть запобіжник.
	Розряджені елементи живлення пульта дистанційного управління	Замініть елементи живлення
	Активована функція трихвилинного захисту кондиціонера.	До повторного увімкнення має пройти не менше 3 хвилин.
	Активований таймер.	Вимкніть таймер.
Кондиціонер часто вмикається та вимикається.	В системі забагато або замало холодоагенту.	Перевірте систему на відсутність протікань та заправте її потрібною кількістю холодоагенту.
	У систему потрапили рідина (нестискуваний газ) або волога.	Злийте холодоагент з системи та заправте її потрібною кількістю холодоагенту.
	Компресор вийшов з ладу.	Замініть компресор.

Несправність	Можливі причини	Способи усунення
Кондиціонер часто вмикається та вимикається.	Занадто висока або занадто низька напруга	Встановіть регулятор напруги.
Низька тепло-продуктивність	Температура зовнішнього повітря нижче 7 °С.	Використовуйте додатковий обігрівач.
	Через двері та вікна проникає холодне повітря.	Подбайте про те, щоб всі двері і вікна при використанні кондиціонера були закриті.
	Дефіцит холодоагенту в результаті витоку або тривалої експлуатації	Перевірте систему на відсутність протікання, при необхідності замініть ущільнення та виконайте дозаправлення холодоагентом.
Індикатори продовжують блимати	Кондиціонер припинив роботу або перейшов на безпечніший режим. Якщо індикатори продовжують блимати або на дисплеї з'явився код помилки, зачекайте приблизно 10 хвилин. Проблема може вирішитися сама собою.	
На дисплеї внутрішнього блоку з'являється код помилки: • E0, E1, E2... • P1, P2, P3... • F1, F2, F3...	Якщо цього не сталося, вимкніть і знову увімкніть живлення. Увімкніть кондиціонер. Якщо, незважаючи на це, відмова зберігається, вимкніть електроживлення та зверніться в сервісний центр.	

**ПРИМІТКА.** Якщо після виконання зазначених перевірок проблема не усунена, негайно вимкніть кондиціонер і зверніться в авторизований сервісний центр.

## **ВКАЗІВКИ ЩОДО УТИЛІЗАЦІЇ**

Цей пристрій містить холодоагент та інші потенційно небезпечні матеріали. При утилізації цього пристрою згідно із законодавством слід застосовувати спеціальні методи збору та переробки.

Не утилізуйте цей виріб разом з побутовими відходами та несо-  
ртованими міськими відходами.

Передбачені наступні варіанти утилізації подібних пристроїв:

- здача електронного обладнання, що відпрацювало свій термін,  
в запропонований пункт збору
- безкоштовна здача старого пристрою підприємству роздрібної  
торгівлі при купівлі нового пристрою;
- безкоштовна здача старого пристрою виробнику;
- здача в сертифікований пункт збору металобрухту.

## СПЕЦІАЛЬНЕ ПОВІДОМЛЕННЯ

---



Залишення цього пристрою в лісі або в іншому при-  
родному середовищі наражає на небезпеку здоров'я  
людей та екологічне становище. Небезпечні речови-  
ни можуть потрапити в ґрунтові води, а разом з ними  
— у продукти харчування, що виробляються.

# Інструкція щодо користування пультом управління

## Зміст

Поводження з пультом керування.....	20
Функціональні особливості .....	21
Функції кнопок.....	22
Відображення інформації на дисплеї пульта дистанційного керування .....	23
Використання пульта .....	24
Автоматичний вибір теплового режиму роботи (авто) .....	24
Охолодження/нагрівання/вентилятор.....	24
Осушування .....	25
Налаштування напрямку повітряного потоку .....	25
Нічний режим та іонізація .....	25
Таймер .....	26
Заміна батарейок в пульті дистанційного керування.....	27

**Виробник залишає за собою право вносити зміни в конструкцію, дизайн і функціональні можливості своєї продукції без попередження.**



## 1. ПОВОДЖЕННЯ З ПУЛЬТОМ УПРАВЛІННЯ

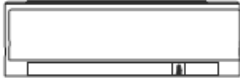

### I. Розташування пульта

- Пульт повинен знаходитися на відстані не більше 8 м від внутрішнього блоку, направляйте пульт прямо на приймач сигналу блоку. Приймання блоком сигналу від пульта підтверджується звуком.
- Навіть якщо в даний момент Ви не плануєте користуватися пультом, тримайте його в місці, звідки сигнал досягає приймача блоку. У режимі таймера пульт автоматично посилає сигнали через певні проміжки часу, якщо на шляху проходження сигналу будуть перешкоди, то можливі затримки за часом спрацювання таймера до 15 хвилин.

### ПОПЕРЕДЖЕННЯ!

- Кондиціонер не буде нормально функціонувати, якщо між пультом та внутрішнім блоком знаходяться фіранки, двері та інші перешкоди для проходження сигналу.
- Уникайте попадання рідин на пульт керування. Не залишайте пульт під прямими сонячними променями та біля джерел тепла.
- Якщо на приймач сигналу внутрішнього блоку потраплятимуть прямі сонячні промені, кондиціонер не зможе нормально функціонувати. Використовуйте фіранки, щоб запобігти такому потраплянню сонячних променів.
- Якщо пульт дистанційного керування впливає на інші прилади, приборіть ці прилади з приміщення або зверніться до Вашого дилера.

### ЗАМІНА ЕЛЕМЕНТІВ ЖИВЛЕННЯ

Пульт керування живиться від двох батарейок (R03 / LR03 x 2), які знаходяться під кришкою на задній стороні пульта.

1. Злегка натиснувши на кришку, посуньте її та від'єднайте.
2. Вийміть старі батарейки і вставте нові. Зверніть увагу на правильність полярності.
3. Встановіть кришку на місце.

Зауваження: При вийманні батарейок всі налаштування пульта скидаються. Після заміни батарейок необхідно провести налаштування параметрів роботи кондиціонера.

### ПОПЕРЕДЖЕННЯ!

- Не встановлюйте батарейки різних типів, а також нову і таку, що вже була використана.
- Якщо Ви не збираєтеся користуватися кондиціонером більше 2-х місяців, вийміть батарейки.
- З батарейками, що відпрацювали робочий термін, поведіться відповідно до правил Вашого регіону з утилізації подібних матеріалів.

## ТЕХНІЧНІ ХАРАКТЕРИСТИКИ ПУЛЬТА

<b>Модель</b>	RG57Q3(B)/BGEF
<b>Номинальна напруга</b>	3,0 В
<b>Радіус дії сигналу</b>	8 м (при напрузі 3,0 В - до 11 м)
<b>Діапазон робочих температур</b>	-5 - +60°C

## 2. ФУНКЦІОНАЛЬНІ ОСОБЛИВОСТІ

1. Режими роботи: АВТО, ОХОЛОДЖЕННЯ, ОСУШУВАННЯ, НАГРІВ, ВЕНТИЛЯТОР.
2. 24-годинний таймер.
3. Діапазон встановлюваних температур: +17-+30 °С.
4. Рідкокристалічний дисплей.

### Зауваження:

- Зовнішній вигляд і функціональність пультів може дещо відрізнятись в залежності від конкретної моделі.
- Функціональність пульта визначається функціональністю кондиціонера. Якщо кондиціонер не має функції, представленої на пульті, то натискання відповідної кнопки на пульті не буде відпрацьовано кондиціонером.

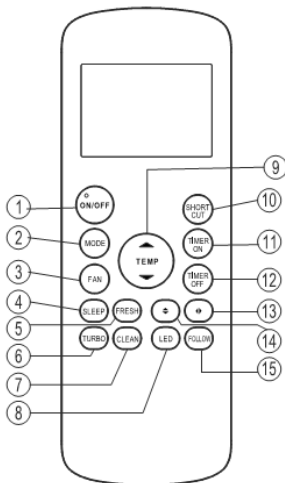

## 3. ФУНКЦІЇ КНОПОК

### 1. ON/OFF

Вмикання та вимкнення кондиціонера.

### 2. MODE

Тепловий режим роботи кондиціонера, кожне натискання кнопки вибирає режим:  
 АВТО - > ОХОЛОДЖЕННЯ - > ОСУШУВАННЯ - > НАГРІВ  
 - > ВЕНТИЛЯТОР

### 3. FAN

Вибір швидкості вентилятора внутрішнього блоку:  
 АВТО - > СЕРЕДНЯ - > ВИСОКА

### 4. SLEEP

Увімкнення/вимкнення нічного режиму, зниження енергоспоживання і рівня шуму під час сну. Режим може бути активований тільки при ОХОЛОДЖЕННІ, НАГРІВАННІ або АВТО. Натискання кнопок MODE, FAN або ON/OFF відключає нічний режим.

### 5. FRESH

Увімкнення/вимкнення вбудованого іонізатора.

## 6. TURBO

Увімкнення/вимкнення функції TURBO, яка в режимі ОХОЛОДЖЕННЯ дозволяє швидко досягти заданої температури.

## 7. SELF CLEAN

Вмикає/вимикає функцію самоочищення внутрішнього блоку.

## 8. LED

Вмикає/вимикає підсвічування дисплея внутрішнього блоку.

9.  (ЗБІЛЬШЕННЯ) натискання кнопки збільшує температуру на 1 °C (до 30 °C).

 (ЗМЕНШЕННЯ) Натискання кнопки зменшує температуру на 1 °C (до 17 °C).

## 10. SHORTCUT

- Використовується для збереження та відновлення бажаних параметрів роботи кондиціонера.
- Якщо натиснути та утримувати більше 2 сек, то поточні налаштування (тепловий режим роботи, температура, що встановлюється, швидкість вентилятора, нічний режим) будуть збережені в пам'яті.
- Якщо натиснути, коли кондиціонер включений, то він негайно почне працювати з налаштуваннями, раніше збереженими в пам'яті.
- Якщо натиснути при вимкненому кондиціонері, то раніше збережені налаштування відновляться на пульті, для передачі їх на внутрішній блок необхідно увімкнути кондиціонер кнопкою ON/OFF.
- Якщо в пам'яті ще не було збережено жодних налаштувань, наприклад, перше включення кондиціонера, то натискання кнопки встановить автоматичний тепловий режим з температурою 26°C і автоматичною швидкістю вентилятора внутрішнього блоку.

## 11. TIMER ON

Встановлення часу автоматичного включення кондиціонера. Кожне натискання збільшує час на 30 хв., при досягненні 10 годин - на 60 хв. Щоб скасувати налаштування таймера просто встановіть час на 0.

## 12. TIMER OFF

Встановлення часу автоматичного вимкнення кондиціонера. Кожне натискання збільшує цей час на 30 хв., при досягненні 10 годин - на 60 хв. Щоб скасувати налаштування таймера просто встановіть час на 0.

## 13. DIRECT

Використовується для налаштування напрямку руху повітря по вертикалі. Кожне натискання змінює кут на 6°.

## 14. SWING

Використовується для ввімкнення або вимкнення автоматичного погойдування горизонтальної заслінки.

## 15. FOLLOW ME

Режим локального комфорту, при натисканні дисплей пульта покаже фактичну температуру в місці свого знаходження. Пульт кожні 3 хв. посилає на внутрішній блок дані щодо локальної температури. Повторне натискання кнопки вимикає режим. Якщо сигнал від пульта не надходить на приймач внутрішнього блоку протягом 7 хв, режим локального комфорту буде вимкнено автоматично.

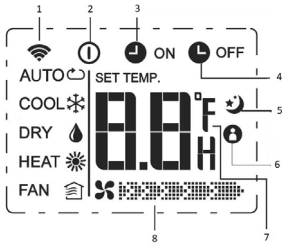

## 4. ВІДОБРАЖЕННЯ ІНФОРМАЦІЇ НА ДИСПЛЕЇ ПУЛЬТА ДИСТАНЦІЙНОГО УПРАВЛІННЯ

Відображає поточний режим роботи: АВТО (☁), ОХОЛОДЖЕННЯ (❄), ОСУШУВАННЯ (💧), НАГРІВАННЯ (☀), ВЕНТИЛЯТОР (🌀).

1. Індикатор передачі сигналу
2. Індикатор увімкнення кондиціонера
3. Індикатор таймера на автоматичне ввімкнення
4. Індикатор таймера на автоматичне вимкнення
5. Індикатор нічного режиму
6. Індикатор режиму локального комфорту
7. Індикатор температури/таймера

Показує встановлену температуру (17-30 °C). У режимі ВЕНТИЛЯТОРА температура не показується. У режимі таймера відображає налаштування часу.

8. Індикатор швидкості вентилятора
- Відображає швидкість вентилятора:

☪️ (низька), ☪️🌀 (середня), ☪️🌀🌀 (висока).

При автоматичному виборі швидкості індикації немає. Автоматичний вибір швидкості також є в теплових режимах АВТО та ОСУШУВАННЯ.

### Зауваження:

На малюнку для простоти пояснення показані всі можливі символи, при реальній роботі кондиціонера відобразатиметься тільки необхідна індикація.

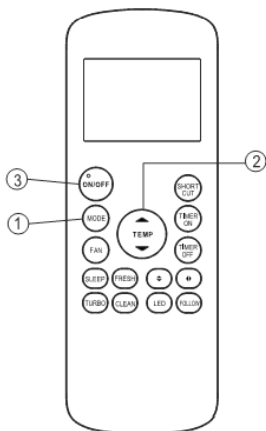

## 5. ВИКОРИСТАННЯ ПУЛЬТА

### I. АВТОМАТИЧНИЙ ВИБІР ТЕПЛООВОГО РЕЖИМУ РОБОТИ (АВТО)

1. Натисніть **MODE** і виберіть режим **AUTO**.
2. Натисніть кнопки **ЗБІЛЬШЕННЯ/ЗМЕНШЕННЯ**, щоб встановити бажану температуру (від 17 до 30°C, крок 1°C).
3. Натисніть **ON/OFF** для початку роботи кондиціонера.

### Зауваження:

1. У режимі АВТО кондиціонер автоматично вибере необхідний режим роботи в залежності від температури, встановленої на пульті, і фактичної температури.
2. У режимі АВТО швидкість вентилятора не регулюється користувачем.
3. Якщо мікроклімат при режимі АВТО Вам здається дискомфортним, Ви може вибрати необхідний тепловий режим вручну.

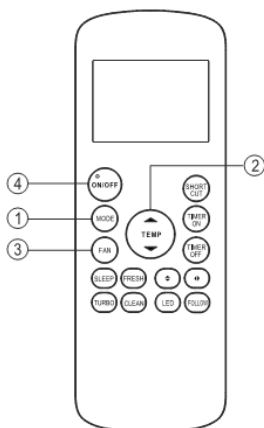

## II. ОХОЛОДЖЕННЯ/НАГРІВАННЯ/ВЕНТИЛЯТОР

1. Натисканням **MODE** виберіть режим **ОХОЛОДЖЕННЯ**, **НАГРІВАННЯ** або **ВЕНТИЛЯТОР**.
2. Кнопками **ЗБІЛЬШЕННЯ/ЗМЕНШЕННЯ** встановіть бажану температуру (від 17 до 30°C, крок 1°C).
3. Кнопкою **FAN** встановіть необхідну швидкість обертання вентилятора: автоматичний вибір, низьку, середню або високу.
4. Натисніть **ON/OFF** для початку роботи кондиціонера.

### Зауваження:

У режимі **ВЕНТИЛЯТОРА** доступні тільки пункти 1, 3 і 4, тому що в цьому режимі температура не контролюється і, відповідно, не показується на дисплеї.

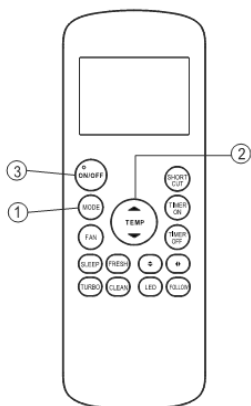

### III ОСУШУВАННЯ

1. Натисніть **MODE** і виберіть режим ОСУШУВАННЯ.
2. Натисніть кнопки **ЗБІЛЬШЕННЯ/ЗМЕНШЕННЯ**, щоб встановити бажану температуру (від 17 до 30°C, крок 1°C).
3. Натисніть **ON/OFF** для початку роботи кондиціонера.

#### Зауваження:

У режимі **ОСУШУВАННЯ** управління швидкістю вентилятора здійснюється автоматично, користувач не може регулювати її.

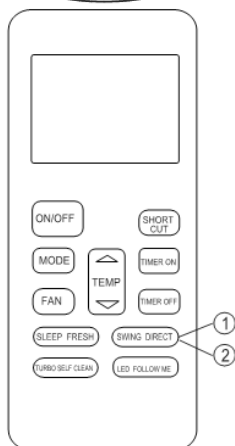

### IV. НАЛАШТУВАННЯ НАПРЯМКУ ПОВІТРЯНОГО ПОТОКУ

1. При кожному натисканні **DIRECT** кут горизонтальної заслінки змінюється на 6°.

Для того, щоб увімкнути або вимкнути автоматичне погойдування горизонтальної заслінки, натисніть **SWING**.

### V. НІЧНИЙ РЕЖИМ ТА ІОНІЗАЦІЯ

1. Нічний режим включається кнопкою **SLEEP**. Він полягає в наступному. Кондиціонер протягом двох годин плавно збільшує (при охолодженні) або зменшує (при нагріванні) на 1°C значення підтриманої температури. Далі це значення підтримується протягом 5 годин, після чого кондиціонер вимикається. Цим забезпечуються комфортні умови для здорового сну, і економиться електроенергія. Іонізація, протягом якої повітря збагачується благодотворними негативно зарядженими іонами, на які багате повітря лісів та гір, вмикається кнопкою **FRESH**.

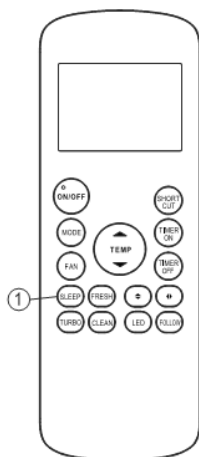

#### ЗАУВАЖЕННЯ:

Нічний режим може використовуватися тільки при роботі в режимах **ОХОЛОДЖЕННЯ**, **НАГРІВАННЯ** та **AVTO**.

## VI. ТАЙМЕР

### ТАЙМЕР НА АВТОМАТИЧНЕ УВІМКНЕННЯ

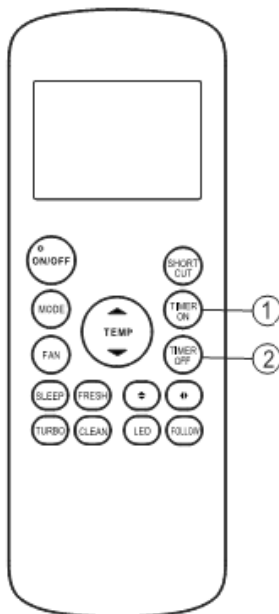

1. Натисніть **TIMER ON**. На дисплеї з'явиться останнє налаштування та символ «Н». Таймер готовий до програмування.
2. Натисканнями **TIMER ON** встановіть час, через який має увімкнутись кондиціонер. Кожне натискання в інтервалі від 0 до 10 годин збільшує час на 30 хв, в інтервалі від 10 до 24 годин - на 1 годину.
3. Встановивши необхідне значення часу, зачекайте 1 сек, значення буде збережене в пам'яті пульта, символ «Н» зникне, і з'явиться встановлювана температура.



### ТАЙМЕР НА АВТОМАТИЧНЕ ВИМКАННЯ

1. Натисніть **TIMER OFF**. На дисплеї з'явиться останнє налаштування та символ «Н». Таймер готовий до програмування.
2. Натисканнями **TIMER OFF** встановіть час, через який має вимкнутись кондиціонер. Кожне натискання в інтервалі від 0 до 10 годин збільшує час на 30 хв, в інтервалі від 10 до 24 годин - на 1 годину.
3. Встановивши необхідне значення часу, зачекайте 1 сек, значення буде збережене в пам'яті пульта, символ «Н» зникне, і з'явиться встановлювана температура.





## КОМБІНОВАНИЙ ТАЙМЕР

Пульт допускає спільне встановлення таймерів на увімкнення та на вимкнення кондиціонера.

### ПОПЕРЕДЖЕННЯ!

4. У режимі таймера пульт автоматично посилає через певний час сигнал на внутрішній блок. Тому зверніть увагу на те, щоб внутрішній блок знаходився в радіусі дії пульта, і на те, щоб між передавачем пульта і приймачем не було перешкод.
5. При роботі таймера передбачені наступні значення часу: 0,5; 1; 1,5; 2; 2,5; 3; 6,5; 44,5; 5; 5,5; 6; 6,5; 7; 7,5; 8; 8,5; 9; 9,5; 1 50; 11; 12; 13; 14; 15; 16; 17; 18; 19; 20; 21; 22; 23; 24 години

## 6. ЗАМІНА БАТАРЕЙОК В ПУЛЬТІ ДИСТАНЦІЙНОГО УПРАВЛІННЯ

За вказаними нижче ознаками можна визначити, що батарейки «несправні».

- При передачі сигналу з пульта відсутній звуковий сигнал з внутрішнього блоку.
- Індикація на дисплеї пульта стає нечіткою.

Замініть старі батарейки новими.

1. Зніміть кришку та вийміть старі батарейки
2. Вставте дві батарейки типу R03 / LR03.
3. При необхідності, трохи розтягніть металеву пружину, що притискає батарейку.
4. Закрийте кришку.
5. Перевірте налаштування індикатора на 12:00. Встановіть поточний час.

### ПРИМІТКИ:

- Не встановлюйте в пульт разом нову та використану батарейку.
- Якщо пульт довгий час не використовується, вийміть з нього батарейки.
- За умови нормальної експлуатації термін служби свіжих батарейок становитиме 6-12 місяців.

Несертифіковані батарейки або батарейки після тривалого використання можуть «потекти», що іноді призводить до псування пульта.

Термін служби батарейки вказаний на її корпусі. Залежно від дати виготовлення батарейки, він може виявитися коротшим у нової батарейки, ніж у батарейки в пульті. Саме з цієї причини батарейка може бути придатною навіть після закінчення зазначеного терміну служби.

# Table of Contents

## Owner's Manual

<b>1</b>	<b>Safety Precautions</b> .....	03
<b>2</b>	<b>Unit Specifications and Features</b> .....	05
	1. Indoor unit display .....	05
	2. Other features .....	07
	3. Normal Operating temperature .....	08
	4. Setting angle of airflow.....	09
<b>3</b>	<b>Care and Maintenance</b> .....	10
<b>4</b>	<b>Troubleshooting</b> .....	12

### European Disposal Guidelines

*This marking shown on the product or its literature, indicates that waste electrical and electrical equipment should not be mixed with general household waste.*



### Correct Disposal of This Product (Waste Electrical & Electronic Equipment)

This appliance contains refrigerant and other potentially hazardous materials. When disposing of this appliance, the law requires special collection and treatment. **Do not** dispose of this product as household waste or unsorted municipal waste.

When disposing of this appliance, you have the following options:

- Dispose of the appliance at designated municipal electronic waste collection facility.
- When buying a new appliance, the retailer will take back the old appliance free of charge.
- The manufacturer will take back the old appliance free of charge.
- Sell the appliance to certified scrap metal dealers.

### Special notice

Disposing of this appliance in the forest or other natural surroundings endangers your health and is bad for the environment. Hazardous substances may leak into the ground water and enter the food chain.

# Safety Precautions

# 1

## Read Safety Precautions Before Operation and Installation

**Incorrect installation due to ignoring instructions can cause serious damage or injury.** The seriousness of potential damage or injuries is classified as either a **WARNING** or **CAUTION**.



**WARNING**

This symbol indicates that ignoring instructions may cause death or serious injury.



**CAUTION**

This symbol indicates that ignoring instructions may cause moderate injury to your person, or damage to your appliance or other property.



**WARNING**

This appliance can be used by children aged from 8 years and above and persons with reduced physical, sensory or mental capabilities or lack of experience and knowledge if they have been given supervision or instruction concerning use of the appliance in a safe way and understand the hazards involved. Children shall not play with the appliance. Cleaning and user maintenance shall not be made by children without supervision(EN Standard requirements).

This appliance is not intended for use by persons(including children) with reduced physical, sensory or mental capabilities, or lack of experience and knowledge, unless they have been given supervision or instruction concerning use of the appliance by a person responsible for their safety. Children should be supervised to ensure that they do not play with the appliance(IEC Standard requirements).

### WARNINGS FOR PRODUCT USE

- If an abnormal situation arises (like a burning smell), immediately turn off the unit and disconnect the power. Call your dealer for instructions to avoid electric shock, fire or injury.
- **Do not** insert fingers, rods or other objects into the air inlet or outlet. This may cause injury, since the fan may be rotating at high speeds.
- **Do not** use flammable sprays such as hair spray, lacquer or paint near the unit. This may cause fire or combustion.
- **Do not** operate the air conditioner in places near or around combustible gases. Emitted gas may collect around the unit and cause explosion.
- **Do not** operate your air conditioner in a wet room such as a bathroom or laundry room. Too much exposure to water can cause electrical components to short circuit.
- **Do not** expose your body directly to cool air for a prolonged period of time.
- **Do not** allow children to play with the air conditioner. Children must be supervised around the unit at all times.
- If the air conditioner is used together with burners or other heating devices, thoroughly ventilate the room to avoid oxygen deficiency.
- In certain functional environments, such as kitchens, server rooms, etc., the use of specially designed air-conditioning units is highly recommended.

## CLEANING AND MAINTENANCE WARNINGS

- Turn off the device and disconnect the power before cleaning. Failure to do so can cause electrical shock.
- **Do not** clean the air conditioner with excessive amounts of water.
- **Do not** clean the air conditioner with combustible cleaning agents. Combustible cleaning agents can cause fire or deformation.

## CAUTION

- Turn off the air conditioner and disconnect the power if you are not going to use it for a long time.
- Turn off and unplug the unit during storms.
- Make sure that water condensation can drain unhindered from the unit.
- **Do not** operate the air conditioner with wet hands. This may cause electric shock.
- **Do not** use device for any other purpose than its intended use.
- **Do not** climb onto or place objects on top of the outdoor unit.
- **Do not** allow the air conditioner to operate for long periods of time with doors or windows open, or if the humidity is very high.
- How to install the appliance to its support, please refer to the "INSTALLATION MANUAL" for details in "indoor unit installation" and "outdoor unit installation" sections.

## Note about Fluorinated Gasses

1. This air-conditioning unit contains fluorinated greenhouse gasses. For specific information on the type of gas and the amount, please refer to the relevant label on the unit itself or the "Owner's Manual - Product Fiche" in the packaging of the outdoor unit. (European Union products only).
2. Installation, service, maintenance and repair of this unit must be performed by a certified technician.
3. Product uninstallation and recycling must be performed by a certified technician.
4. For equipment that contains fluorinated greenhouse gases in quantities of 5 tonnes of CO<sub>2</sub> equivalent or more, but of less than 50 tonnes of CO<sub>2</sub> equivalent, If the system has a leak-detection system installed, it must be checked for leaks at least every 24 months.
5. When the unit is checked for leaks, proper record-keeping of all checks is strongly recommended.

# Unit Specifications and Features

## 2

### Unit Parts

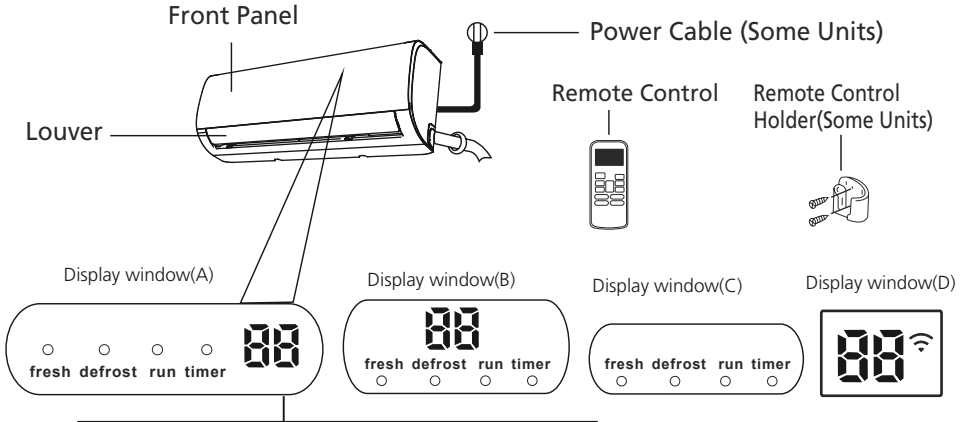



“fresh ” when Fresh feature is activated(some units)

“defrost” when defrost feature is activated.

“run ” when the unit is on.

“timer ” when TIMER is set.

“  ” when Wireless Control feature is activated(some units)

“  ” Displays temperature, operation feature and Error codes:  
When ECO function(some units) is activated, the ‘  ’ illuminates gradually one by one as  $\text{E} \rightarrow \text{E} \rightarrow \text{E} \rightarrow \dots \rightarrow \text{E}$  --  $\text{E}$  --  $\text{E}$  ....., in one second interval.

“  ” for 3 seconds when:

- TIMER ON is set
- FRESH, SWING, TURBO, or SILENCE feature is turned on

“  ” for 3 seconds when:

- TIMER OFF is set
- FRESH, SWING, TURBO, or SILENCE feature is turned off

“  ” when anti-cold air feature is turned on









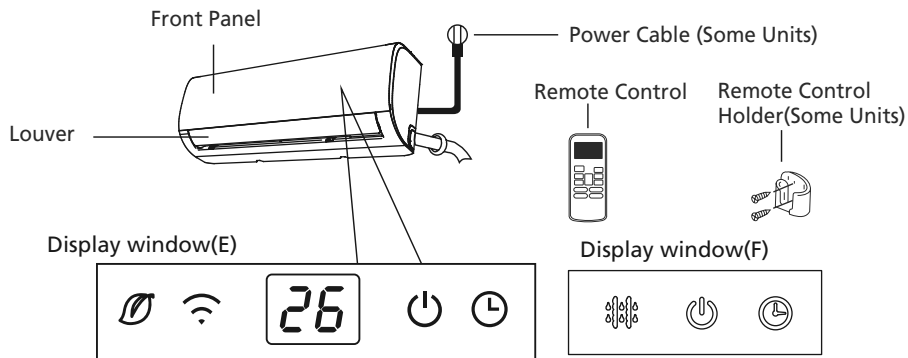



“  ” when defrosting

“  ” when unit is self-cleaning(some units)

“  ” when 8°C heating feature is turned on(some units)

### Display Code Meanings



- " " when Fresh feature is activated(some units)
- " " when Wireless Control feature is activated(some units)
- " " when the unit is on.
- " " when TIMER is set
- " " when defrosting(cooling & heating units).
- " " Displays temperature, operation feature and Error codes:  
 When ECO function(some units) is activated, the '' illuminates gradually one by one as  $\xi \rightarrow \zeta$   
 $\rightarrow \eta$  --set temperature -- $\xi$  ..... in one second interval.
- " " for 3 seconds when:
- TIMER ON is set
  - FRESH, SWING, TURBO, or SILENCE feature is turned on
- " " for 3 seconds when:
- TIMER OFF is set
  - FRESH, SWING, TURBO, or SILENCE feature is turned off
- " " when anti-cold air feature is turned on
- " " when defrosting
- " " when unit is self-cleaning
- " " when 8°C heating feature is turned on

### Display Code Meanings

**NOTE:** Different models have different front panel and display window. Not all the indicators describing below are available for the air conditioner you purchased. Please check the indoor display window of the unit you purchased.

Illustrations in this manual are for explanatory purposes. The actual shape of your indoor unit may be slightly different. The actual shape shall prevail.

A guide on using the infrared remote is not included in this literature package. Not all the functions are available for the air conditioner, please check the indoor display and remote control of the unit you purchased.

## Other Features

### • Auto-Restart(some units)

If the unit loses power, it will automatically restart with the prior settings once power has been restored.

### • Anti-mildew (some units)

When turning off the unit from COOL, AUTO (COOL), or DRY modes, the air conditioner will continue operate at very low power to dry up condensed water and prevent mildew growth.

### • Wireless Control (some units)

Wireless control allows you to control your air conditioner using your mobile phone and a wireless connection.

For the USB device access, replacement, maintenance operations must be carried out by professional staff.

### • Louver Angle Memory(some units)

When turning on your unit, the louver will automatically resume its former angle.

### • Refrigerant Leakage Detection (some units)

The indoor unit will automatically display "EC" when it detects refrigerant leakage.

### • Sleep Operation

The SLEEP function is used to decrease energy use while you sleep (and don't need the same temperature settings to stay comfortable). This function can only be activated via remote control. And the Sleep function is not available in FAN or DRY mode.

Press the **SLEEP** button when you are ready to go to sleep. When in COOL mode, the unit will increase the temperature by 1°C (2°F) after 1 hour, and will increase an additional 1°C (2°F) after another hour. When in HEAT mode, the unit will decrease the temperature by 1°C (2°F) after 1 hour, and will decrease an additional 1°C (2°F) after another hour.

For some units, the sleep feature will stop after 8 hours and the system will keep running with final situation.

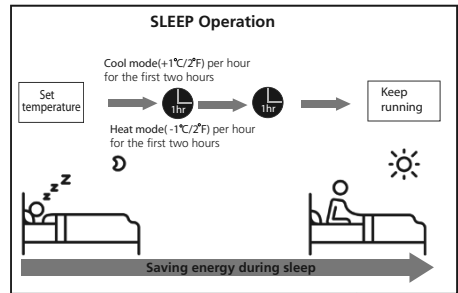

For some units, the unit will turn off after 7 hours.

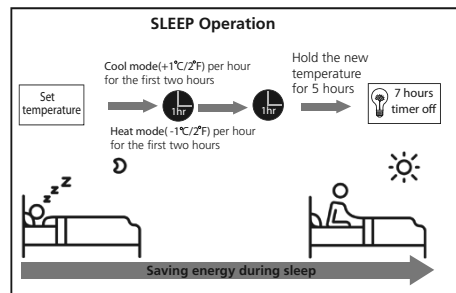

## Normal Operating temperature

When your air conditioner is used outside of the following temperature ranges, certain safety protection features will activate and cause the unit to disable.

### Inverter Split Type

	COOL mode	HEAT mode	DRY mode
Room Temperature	17°C - 32°C (63°F - 90°F)	0°C - 30°C (32°F - 86°F)	10°C - 32°C (50°F - 90°F)
Outdoor Temperature	0°C - 50°C (32°F - 122°F)	-15°C - 30°C (5°F - 86°F)	0°C - 50°C (32°F - 122°F)
	-15°C - 50°C (5°F - 122°F) (For models with low temp. cooling systems.)		
	0°C - 52°C (32°F - 126°F) (For special tropical models)		0°C - 52°C (32°F - 126°F) (For special tropical models)

#### FOR OUTDOOR UNITS WITH AUXILIARY ELECTRIC HEATER

When outside temperature is below 0°C (32°F), we strongly recommend keeping the unit plugged in at all time to ensure smooth ongoing performance.

### Fixed-speed Type

	COOL mode	HEAT mode	DRY mode
Room Temperature	17°C-32°C (63°F-90°F)	0°C-30°C (32°F-86°F)	10°C-32°C (50°F-90°F)
Outdoor Temperature	18°C-43°C (64°F-109°F)	-7°C-24°C (19°F-75°F)	11°C-43°C (52°F-109°F)
	-7°C-43°C (19°F-109°F) (For models with low-temp cooling systems)		18°C-43°C (64°F-109°F)
	18°C-52°C (64°F-126°F) (For special tropical models)		18°C-52°C (64°F-126°F) (For special tropical models)

**NOTE:** Room relative humidity less than 80%. If the air conditioner operates in excess of this figure, the surface of the air conditioner may attract condensation. Please sets the vertical air flow louver to its maximum angle (vertically to the floor), and set HIGH fan mode.

#### To further optimize the performance of your unit, do the following:

- Keep doors and windows closed.
- Limit energy usage by using TIMER ON and TIMER OFF functions.
- Do not block air inlets or outlets.
- Regularly inspect and clean air filters.



## • Setting Angle of Air Flow

### Setting vertical angle of air flow

While the unit is on, use the **SWING/DIRECT** button on remote control to set the direction (vertical angle) of airflow. Please refer to the Remote Control Manual for details.

#### NOTE ON LOUVER ANGLES

When using COOL or DRY mode, do not set louver at too vertical an angle for long periods of time. This can cause water to condense on the louver blade, which will drop on your floor or furnishings.

When using COOL or HEAT mode, setting the louver at too vertical an angle can reduce the performance of the unit due to restricted air flow.

### Setting horizontal angle of air flow

The horizontal angle of the airflow must be set manually. Grip the deflector rod (See **Fig. B**) and manually adjust it to your preferred direction.

**For some units**, the horizontal angle of the airflow can be set by remote control. please refer to the Remote Control Manual.

## Manual Operation(without remote)

### CAUTION

The manual button is intended for testing purposes and emergency operation only. Please do not use this function unless the remote control is lost and it is absolutely necessary. To restore regular operation, use the remote control to activate the unit. Unit must be turned off before manual operation.

o operate your unit manually:

- . Open the front panel of the indoor unit.
- . Locate the **MANUAL CONTROL button** on the right-hand side of the unit.
- . Press the **MANUAL CONTROL button** one time to activate FORCED AUTO mode.
- . Press the **MANUAL CONTROL button** again to activate FORCED COOLING mode.
- . Press the **MANUAL CONTROL button** a third time to turn the unit off.
- . Close the front panel.

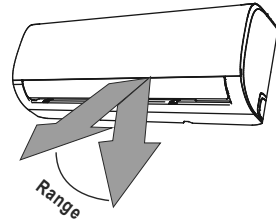

**NOTE:** Do not move louver by hand. This will cause the louver to become out of sync. If this occurs, turn off the unit and unplug it for a few seconds, then restart the unit. This will reset the louver.

Fig. A

### CAUTION

Do not put your fingers in or near the blower and suction side of the unit. The high-speed fan inside the unit may cause injury.

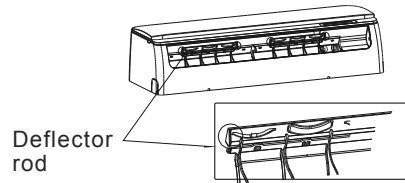
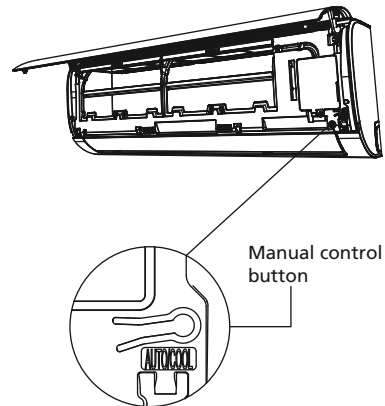

Fig. B



# Care and Maintenance

## 3

### Cleaning Your Indoor Unit

#### BEFORE CLEANING OR MAINTENANCE

**ALWAYS TURN OFF YOUR AIR CONDITIONER SYSTEM AND DISCONNECT ITS POWER SUPPLY BEFORE CLEANING OR MAINTENANCE.**

#### CAUTION

Only use a soft, dry cloth to wipe the unit clean. If the unit is especially dirty, you can use a cloth soaked in warm water to wipe it clean.

- **Do not** use chemicals or chemically treated cloths to clean the unit
- **Do not** use benzene, paint thinner, polishing powder or other solvents to clean the unit. They can cause the plastic surface to crack or deform.
- **Do not** use water hotter than 40°C (104°F) to clean the front panel. This can cause the panel to deform or become discolored.

### Cleaning Your Air Filter

A clogged air conditioner can reduce the cooling efficiency of your unit, and can also be bad for your health. Make sure to clean the filter once every two weeks.

1. Lift the front panel of the indoor unit.
2. First press the tab on the end of filter to loosen the buckle, lift it up, then pull it towards yourself.
3. Now pull the filter out.
4. If your filter has a small air freshening filter, unclip it from the larger filter. Clean this air freshening filter with a hand-held vacuum.
5. Clean the large air filter with warm, soapy water. Be sure to use a mild detergent.

6. Rinse the filter with fresh water, then shake off excess water.
7. Dry it in a cool, dry place, and refrain from exposing it to direct sunlight.
8. When dry, re-clip the air freshening filter to the larger filter, then slide it back into the indoor unit.
9. Close the front panel of the indoor unit.

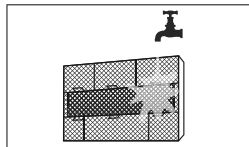
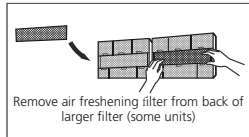
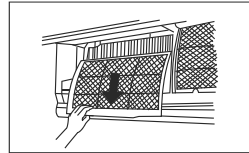
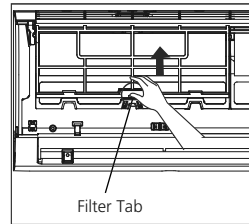

#### CAUTION

Do not touch air freshening (Plasma) filter for at least 10 minutes after turning off the unit.

## CAUTION

- Before changing the filter or cleaning, turn off the unit and disconnect its power supply.
- When removing filter, do not touch metal parts in the unit. The sharp metal edges can cut you.
- Do not use water to clean the inside of the indoor unit. This can destroy insulation and cause electrical shock.
- Do not expose filter to direct sunlight when drying. This can shrink the filter.

## Air Filter Reminders (Optional)

### Air Filter Cleaning Reminder

After 240 hours of use, the display window on the indoor unit will flash "CL." This is a reminder to clean your filter. After 15 seconds, the unit will revert to its previous display.

To reset the reminder, press the **LED** button on your remote control 4 times, or press the **MANUAL CONTROL** button 3 times. If you don't reset the reminder, the "CL" indicator will flash again when you restart the unit.

### Air Filter Replacement Reminder

After 2,880 hours of use, the display window on the indoor unit will flash "nF." This is a reminder to replace your filter. After 15 seconds, the unit will revert to its previous display.

To reset the reminder, press the **LED** button on your remote control 4 times, or press the **MANUAL CONTROL** button 3 times. If you don't reset the reminder, the "nF" indicator will flash again when you restart the unit.

## CAUTION

- Any maintenance and cleaning of outdoor unit should be performed by an authorized dealer or a licensed service provider.
- Any unit repairs should be performed by an authorized dealer or a licensed service provider.

## Maintenance – Long Periods of Non-Use

If you plan not to use your air conditioner for an extended period of time, do the following:

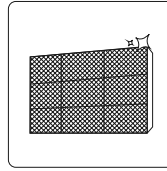

Clean all filters

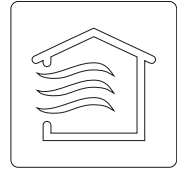

Turn on FAN function until unit dries out completely

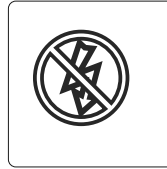

Turn off the unit and disconnect the power

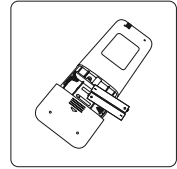

Remove batteries from remote control

## Maintenance – Pre-Season Inspection

After long periods of non-use, or before periods of frequent use, do the following:

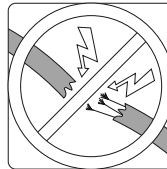

Check for damaged wires

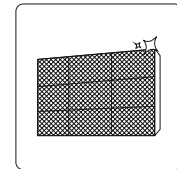

Clean all filters



Check for leaks

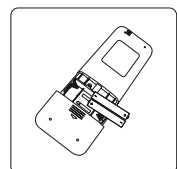

Replace batteries

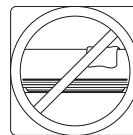

Make sure nothing is blocking all air inlets and outlets

# Troubleshooting



## SAFETY PRECAUTIONS

If ANY of the following conditions occurs, turn off your unit immediately!

- The power cord is damaged or abnormally warm
- You smell a burning odor
- The unit emits loud or abnormal sounds
- A power fuse blows or the circuit breaker frequently trips
- Water or other objects fall into or out of the unit

**DO NOT ATTEMPT TO FIX THESE YOURSELF! CONTACT AN AUTHORIZED SERVICE PROVIDER IMMEDIATELY!**

## Common Issues

The following problems are not a malfunction and in most situations will not require repairs.

Issue	Possible Causes
<b>Unit does not turn on when pressing ON/OFF button</b>	The Unit has a 3-minute protection feature that prevents the unit from overloading. The unit cannot be restarted within three minutes of being turned off.
<b>The unit changes from COOL/HEAT mode to FAN mode</b>	The unit may change its setting to prevent frost from forming on the unit. Once the temperature increases, the unit will start operating in the previously selected mode again.
	The set temperature has been reached, at which point the unit turns off the compressor. The unit will continue operating when the temperature fluctuates again.
<b>The indoor unit emits white mist</b>	In humid regions, a large temperature difference between the room's air and the conditioned air can cause white mist.
<b>Both the indoor and outdoor units emit white mist</b>	When the unit restarts in HEAT mode after defrosting, white mist may be emitted due to moisture generated from the defrosting process.

Issue	Possible Causes
<b>The indoor unit makes noises</b>	A rushing air sound may occur when the louver resets its position.
	A squeaking sound may occur after running the unit in HEAT mode due to expansion and contraction of the unit's plastic parts.
<b>Both the indoor unit and outdoor unit make noises</b>	Low hissing sound during operation: This is normal and is caused by refrigerant gas flowing through both indoor and outdoor units.
	Low hissing sound when the system starts, has just stopped running, or is defrosting: This noise is normal and is caused by the refrigerant gas stopping or changing direction.
	Squeaking sound: Normal expansion and contraction of plastic and metal parts caused by temperature changes during operation can cause squeaking noises.
<b>The outdoor unit makes noises</b>	The unit will make different sounds based on its current operating mode.
<b>Dust is emitted from either the indoor or outdoor unit</b>	The unit may accumulate dust during extended periods of non-use, which will be emitted when the unit is turned on. This can be mitigated by covering the unit during long periods of inactivity.
<b>The unit emits a bad odor</b>	The unit may absorb odors from the environment (such as furniture, cooking, cigarettes, etc.) which will be emitted during operations.
	The unit's filters have become moldy and should be cleaned.
<b>The fan of the outdoor unit does not operate</b>	During operation, the fan speed is controlled to optimize product operation.
<b>Operation is erratic, unpredictable, or unit is unresponsive</b>	<p>Interference from cell phone towers and remote boosters may cause the unit to malfunction.</p> <p>In this case, try the following:</p> <ul style="list-style-type: none"> <li>• Disconnect the power, then reconnect.</li> <li>• Press ON/OFF button on remote control to restart operation.</li> </ul>

**NOTE:** If problem persists, contact a local dealer or your nearest customer service center. Provide them with a detailed description of the unit malfunction as well as your model number.

## Troubleshooting

When troubles occur, please check the following points before contacting a repair company.

Problem	Possible Causes	Solution
<b>Poor Cooling Performance</b>	Temperature setting may be higher than ambient room temperature	Lower the temperature setting
	The heat exchanger on the indoor or outdoor unit is dirty	Clean the affected heat exchanger
	The air filter is dirty	Remove the filter and clean it according to instructions
	The air inlet or outlet of either unit is blocked	Turn the unit off, remove the obstruction and turn it back on
	Doors and windows are open	Make sure that all doors and windows are closed while operating the unit
	Excessive heat is generated by sunlight	Close windows and curtains during periods of high heat or bright sunshine
	Too many sources of heat in the room (people, computers, electronics, etc.)	Reduce amount of heat sources
	Low refrigerant due to leak or long-term use	Check for leaks, re-seal if necessary and top off refrigerant
	SILENCE function is activated(optional function)	SILENCE function can lower product performance by reducing operating frequency. Turn off SILENCE function.

Problem	Possible Causes	Solution
<b>The unit is not working</b>	Power failure	Wait for the power to be restored
	The power is turned off	Turn on the power
	The fuse is burned out	Replace the fuse
	Remote control batteries are dead	Replace batteries
	The Unit's 3-minute protection has been activated	Wait three minutes after restarting the unit
	Timer is activated	Turn timer off
<b>The unit starts and stops frequently</b>	There's too much or too little refrigerant in the system	Check for leaks and recharge the system with refrigerant.
	Incompressible gas or moisture has entered the system.	Evacuate and recharge the system with refrigerant
	The compressor is broken	Replace the compressor
	The voltage is too high or too low	Install a manostat to regulate the voltage
<b>Poor heating performance</b>	The outdoor temperature is extremely low	Use auxiliary heating device
	Cold air is entering through doors and windows	Make sure that all doors and windows are closed during use
	Low refrigerant due to leak or long-term use	Check for leaks, re-seal if necessary and top off refrigerant
<b>Indicator lamps continue flashing</b>	<p>The unit may stop operation or continue to run safely. If the indicator lamps continue to flash or error codes appear, wait for about 10 minutes. The problem may resolve itself. If not, disconnect the power, then connect it again. Turn the unit on.</p> <p>If the problem persists, disconnect the power and contact your nearest customer service center.</p>	
<b>Error code appears in the window display of indoor unit:</b> <ul style="list-style-type: none"> <li>• E0, E1, E2...</li> <li>• P1, P2, P3...</li> <li>• F1, F2, F3...</li> </ul>		

**NOTE:** If your problem persists after performing the checks and diagnostics above, turn off your unit immediately and contact an authorized service center.

The design and specifications are subject to change without prior notice for product improvement. Consult with the sales agency or manufacturer for details. Any updates to the manual will be uploaded to the service website, please check for the latest version.

**CS372U-AF(NS)**  
**16122000007875**  
**20181024**



---

# AIR CONDITIONER

## REMOTE CONTROLLER ILLUSTRATION

### CONTENTS

Handling the remote controller .....	52
Remote controller Specifications .....	53
Function buttons .....	55
Indicators on LCD .....	57
How to use the buttons .....	58
Auto operation .....	58
Cooling/Heating/Fan operation.....	58
Dehumidifying operation .....	59
Adjusting air flow direction .....	59
Timer operation .....	60

## Handling the remote controller

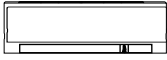

### Location of the remote controller.

- Use the remote controller within a distance of 8 meters from the appliance, pointing it towards the receiver. Reception is confirmed by a beep.

### ▲ CAUTIONS

- The air conditioner will not operate if curtains, doors or other materials block the signals from the remote controller to the indoor unit.
- Prevent any liquid from falling into the remote controller. Do not expose the remote controller to direct sunlight or heat.
- If the infrared signal receiver on the indoor unit is exposed to direct sunlight, the air conditioner may not function properly. Use curtains to prevent the sunlight from falling on the receiver.
- If other electrical appliances react to the remote controller, either move these appliances or consult your local dealer.
- Replace the batteries when there is no answering beep from the indoor unit or if the transmission indicator light fails to light.

### Replacing batteries

The remote controller is powered by two dry batteries(R03/LR03X2) housed in the rear part and protected by a cover.

- (1) Remove the cover by pressing and sliding off.
- (2) Remove the old batteries and insert the new batteries, placing the(+) and (-) ends correctly.
- (3) Reattach the cover by sliding it back into position.

**NOTE:** When the batteries are removed, the remote controller erases all programming. After inserting new batteries, the remote controller must be reprogrammed.

### ▲ CAUTIONS

- Do not mix old and new batteries or batteries of different types.
- Do not leave the batteries in the remote controller if they are not going to be used for 2 or 3 months.
- Do not dispose batteries as unsorted municipal waste. Collection of such waste separately for special treatment is necessary.

**Remote Controller Specifications**

Model	RG52A/(C)EF, RG52B/(C)E, RG52C/(C)E, RG52D/(C)E, RG52A1/BG(C)EF, RG52B3/BG(C)E, RG52A/BG(C)EF, RG52B/BG(C)E, RG52B1/EF, RG52C/BG(C)E, RG52D/BG(C)E.
Rated Voltage	3.0V(Dry batteries R03/LR03×2)
Signal Receiving Range	8m
Environment	-5°C~60°C

**Performance Feature**

1. Operating Mode: AUTO, COOL, DRY, HEAT(Cooling only model without), and FAN.
2. Timer Setting Function in 24 hours.
3. Indoor Setting Temperature Range : 17°C~30°C.
4. Full function of LCD (Liquid Crystal Display).

**RG52A/BG(C)EF, RG52A/(C)EF**

**RG52A1/BG(C)EF, RG52A1/(C)EF  
RG52B3/BG(C)E**

**RG52B/BG(C)E, RG52B/(C)E**

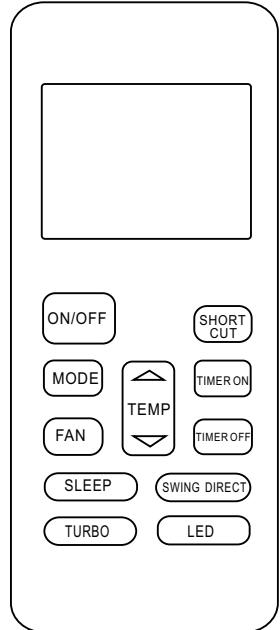
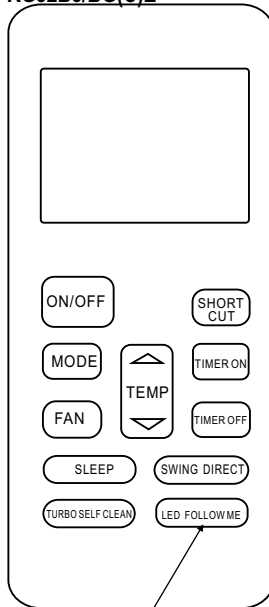
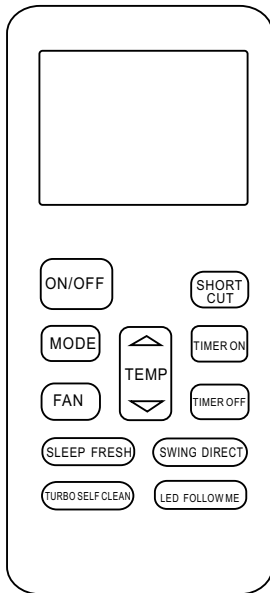

NOTE: RG52B3/BG(C)E models do not have FOLLOW ME function.

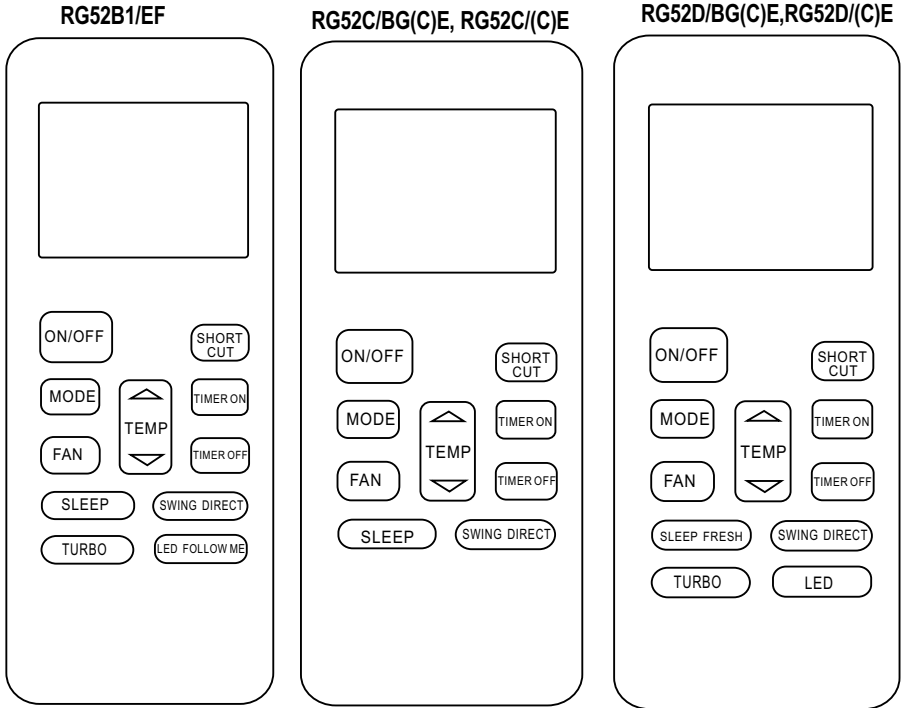
**NOTE:**

- Buttons design might be slightly different from the actual one you purchased depending on individual models.
- All the functions described are accomplished by the indoor unit. If the indoor unit has no this feature, there is no corresponding operation happened when press the relative button on the remote controller.

## Function buttons

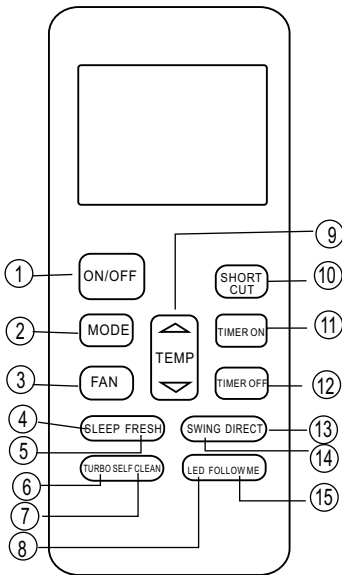

### ❶ ON/OFF Button

Operation starts when this button is pressed and stops when this button is pressed again.

### ❷ MODE Button

Each time the button is pressed, the operation mode is selected in a sequence of following:

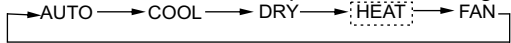

**NOTE:** Please do not select HEAT mode if the machine you purchased is cooling only type. Heat mode is not supported by the cooling only appliance.

### ❸ FAN Button

Used to select the fan speed in four steps:

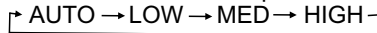

### ❹ SLEEP Button

- Active/Disable sleep function. It can maintain the most comfortable temperature and save energy. This function is available on COOL, HEAT or AUTO mode only .

- For the detail, see "sleep operation" in "USER'S MANUAL"

**NOTE:** While the unit is running under SLEEP mode, it would be cancelled if MODE, FAN SPEED or ON/OFF button is pressed.

### ❺ FRESH Button

Active/Disable FRESH function. When the FRESH function is initiated, the Ionizer/Plasma Dust Collector (depending on models) is energized and will help to remove pollen and impurities from the air.

### ❻ TURBO Button

Active/Disable Turbo function. Turbo function enables the unit to reach the preset temperature at cooling or heating operation in the shortest time (if the indoor unit does not support this function, there is no corresponding operation happened when pressing this button.)

### ❼ SELF CLEAN Button

Active/Disable Self Clean function

### ❽ LED Button

Disable/Active indoor screen Display. When pushing the button, the indoor screen display is cleared, press it again to light the display.

**9 UP Button(  )**

Push this button to increase the indoor temperature setting in 1°C increments to 30°C.

**DOWN Button(  )**

Push this button to decrease the indoor temperature setting in 1°C increments to 17°C.

**10 SHORTCUT Button**

- Used to restore the current settings or resume previous settings.
- On the first time connecting to the power, if push the SHORTCUT button, the unit will operate on AUTO mode, 26°C, and fan speed is Auto.
- Push this button when remote controller is on, the system will automatically revert back to the previous settings including operating mode, setting temperature, fan speed level and sleep feature(if activated). And transmit the signals to the unit.
- If pushing more than 2 seconds, the system will automatically restore the current operation settings including operating mode, setting temperature, fan speed level and sleep feature(if activated).

**11 TIMER ON Button**

Press this button to initiate the auto-on time sequence. Each press will increase the auto-timed setting in 30 minutes increments. When the setting time displays 10.0, each press will increase the auto-timed setting 60 minutes increments. To cancel the auto-timed program, simply adjust the auto-on time to 0.0.

**12 TIMER OFF Button**

Press this button to initiate the auto-off time sequence. Each press will increase the auto-timed setting in 30 minutes increments. When the setting time displays 10.0, each press will increase the auto-timed setting 60 minutes increments. To cancel the auto-timed program, simply adjust the auto-off time to 0.0

**13 DIRECT Button**

Used to change the louver movement and set the desired up/down air flow direction. The louver changes 6° in angle for each press.

NOTE: On some models operate swing feature instead of this feature.

**14 SWING Button**

Used to stop or start horizontal louver auto swing feature.





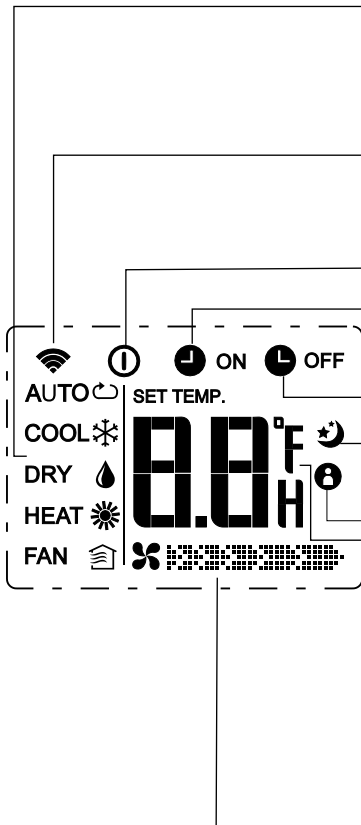

NOTE; On some models used to stop or start vertical louver auto swing feature.

- 15 FOLLOW ME Button:** Push this button to initiate the Follow Me feature, the remote display is actual temperature at its location. The remote control will send this signal to the air conditioner every 3 minutes interval until press the Follow Me button again. The air conditioner will cancel the Follow Me feature automatically if it does not receive the signal during any 7 minutes interval.

## Indicators on LCD



### Mode display

Displays the current operation mode. Including auto( ) , cool( ) , dry( ) , heat( ) (Not applicable to cooling only models), fan( ) and back to auto( ) .

### Transmission Indicator

This transmission indicator lights when remote controller transmits signals to the indoor unit.

### ON/OFF display

Displayed by pressing the ON/OFF button. Press the ON/OFF button again to remove.

### TIMER ON display

Displayed when TIMER ON time is set.

### TIMER OFF display

Displayed when TIMER OFF time is set.

### Sleep Display

Displayed under sleeping operation. Press the SLEEP button again to remove.



### FOLLOW ME Display(on some models)

Displayed when FOLLOW ME function is activated.

### Temp./Timer display

Displays the temperature setting(17°C~30°C). When you set the operating mode to FAN, no temperature setting is displayed. And if in the TIMER mode, shows the ON and OFF settings of the TIMER.

### Fan speed display

Displays the selected fan speed, AUTO(no display) and three fan speed levels "  " (LOW) "  " (MED) "  " (HIGH) can be indicated. The fan speed is AUTO when the operating mode is either AUTO or DRY.

### Note:

All indicators shown in the figure are for the purpose of clear presentation. But during the actual operation only the relative functional signs are shown on the display window.

## How to use the buttons

### Auto operation

Ensure the unit is plugged in and power is available. The OPERATION indicator on the display panel of the indoor unit starts flashing.

1. Press the **MODE** button to select Auto.
2. Press the **UP/DOWN** button to set the desired temperature. The temperature can be set within a range of 17°C~ 30°C in 1°C increments.
3. Press the **ON/OFF** button to start the air conditioner.

#### NOTE

1. In the Auto mode, the air conditioner can logically choose the mode of Cooling, Fan, and Heating by sensing the difference between the actual ambient room temperature and the setting temperature on the remote controller.
2. In the Auto mode, you can not switch the fan speed. It has already been automatically controlled.
3. If the Auto mode is not comfortable for you, the desired mode can be selected manually.

### Cooling /Heating/Fan operation

Ensure the unit is plugged in and power is available.

1. Press the **MODE** button to select COOL, HEAT (cooling & heating models only) or FAN mode.
2. Press the **UP/DOWN** buttons to set the desired temperature. The temperature can be set within a range of 17°C~ 30°C in 1°C increments.
3. Press the **FAN** button to select the fan speed in four steps- Auto, Low, Med, or High.
4. Press the **ON/OFF** button to start the air conditioner.

#### NOTE

In the FAN mode, the setting temperature is not displayed in the remote controller and you are not able to control the room temperature either. In this case, only step 1, 3 and 4 may be performed.

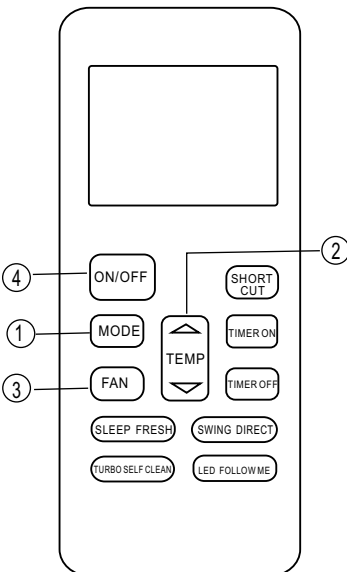
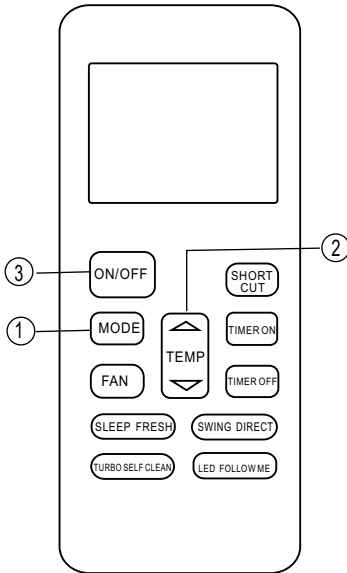



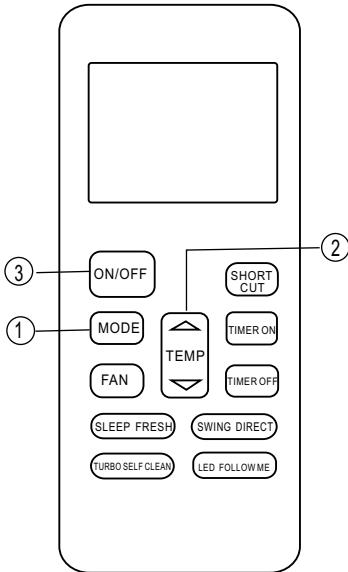

### **Dehumidifying operation**

Ensure the unit is plugged in and power is available. The OPERATION indicator on the display panel of the indoor unit starts flashing.

1. Press the **MODE** button to select DRY mode.
2. Press the **UP/DOWN** buttons to set the desired temperature. The temperature can be set within a range of 17°C~ 30°C in 1°C increments.
3. Press the **ON/OFF** button to start the air conditioner.

#### **NOTE**

*In the Dehumidifying mode, you can not switch the fan speed. It has already been automatically controlled.*

### **Adjusting air flow direction**

Use the SWING and DIRECT button to adjust the desired airflow direction.

1. When push the DIRECT button, the horizontal louver changes 6 degree in angle for each push.

NOTE: On some models operate swing feature instead of this feature.

2. When push the SWING button, the louver will swing up and down automatically.

**NOTE:** When the louver swing or move to a position which would affect the cooling or heating effect of the air conditioner, it would automatically change the swing/moving direction.

## Timer operation

Press the TIMER ON button can set the auto-on time of the unit. Press the TIMER OFF button can set the auto-off time of the unit.

### To set the Auto-on time.

1. Press the TIMER ON button. The remote controller shows TIMER ON, the last Auto-on setting time and the signal "H" will be shown on the LCD display area. Now it is ready to reset the Auto-on time to START the operation.
2. Push the TIMER ON button again to set desired Auto-on time. Each time you press the button, the time increases by half an hour between 0 and 10 hours and by one hour between 10 and 24 hours.
3. After setting the TIMER ON ,there will be a one second delay before the remote controller transmits the signal to the air conditioner. Then, after approximately another 2 seconds, the signal "h" will disappear and the set temperature will re-appear on the LCD display window.

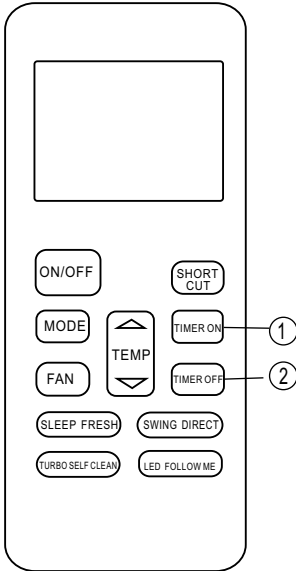

### To set the Auto-off time.

1. Press the TIMER OFF button. The remote controller shows TIMER OFF, the last Auto-off setting time and the signal "H" will be shown on the LCD display area. Now it is ready to reset the Auto-off time to stop the operation.
2. Push the TIMER OFF button again to set desired Auto-off time. Each time you press the button, the time increases by half an hour between 0 and 10 hours and by one hour between 10 and 24 hours.
3. After setting the TIMER OFF ,there will be a one second delay before the remote controller transmits the signal to the air conditioner. Then, after approximately another 2 seconds, the signal "H " will disappear and the set temperature will re-appear on the LCD display window.

**CAUTION**

- The effective operation time set by the remote controller for the timer function is limited to the following settings: 0.5, 1.0, 1.5, 2.0, 2.5, 3.0, 3.5, 4.0, 4.5, 5.0, 5.5, 6.0, 6.5, 7.0, 7.5, 8.0, 8.5, 9.0, 9.5, 10, 11, 12, 13, 14, 15, 16, 17, 18, 19, 20, 21, 22, 23 and 24.

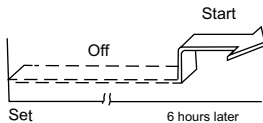
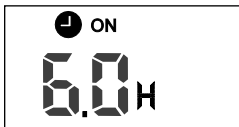
**Example of timer setting****TIMER ON  
(Auto-on Operation)**

The TIMER ON feature is useful when you want the unit to turn on automatically before you return home. The air conditioner will automatically start operating at the set time.

**Example:**

To start the air conditioner in 6 hours.

1. Press the TIMER ON button, the last setting of starting operation time and the signal "H" will show on the display area.
2. Press the TIMER ON button to display "6.0H" on the TIMER ON display of the remote controller.
3. Wait for 3 seconds and the digital display area will show the temperature again. The "TIMER ON" indicator remains on and this function is activated.

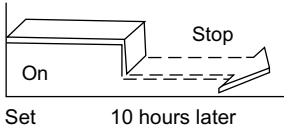

### TIMER OFF (Auto-off Operation)

The TIMER OFF feature is useful when you want the unit to turn off automatically after you go to bed. The air conditioner will stop automatically at the set time.

#### Example:

To stop the air conditioner in 10 hours.

1. Press the TIMER OFF button, the last setting of stopping operation time and the signal "H" will show on the display area.
2. Press the TIMER OFF button to display "10H" on the TIMER OFF display of the remote controller.
3. Wait for 3 seconds and the digital display area will show the temperature again. The "TIMER OFF" indicator remains on and this function is activated.

### COMBINED TIMER

(Setting both ON and OFF timers simultaneously)

TIMER OFF → TIMER ON

(On → Stop → Start operation)

This feature is useful when you want to stop the air conditioner after you go to bed, and start it again in the morning when you wake up or when you return home.

#### Example:

To stop the air conditioner 2 hours after setting and start it again 10 hours after setting.

1. Press the TIMER OFF button.
2. Press the TIMER OFF button again to display 2.0H on the TIMER OFF display.
3. Press the TIMER ON button.
4. Press the TIMER ON button again to display 10H on the TIMER ON display .
5. Wait for 3 seconds and the digital display area will show the temperature again. The "TIMER ON OFF" indicator remains on and this function is activated.

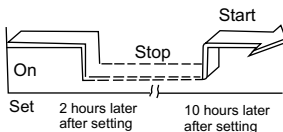
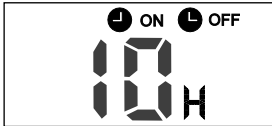

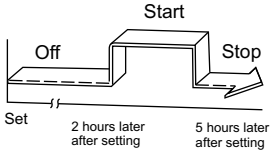

### TIMER ON → TIMER OFF

(Off → Start → Stop operation)

This feature is useful when you want to start the air conditioner before you wake up and stop it after you leave the house.

#### **Example:**

To start the air conditioner 2 hours after setting, and stop it 5 hours after setting.

1. Press the TIMER ON button.
2. Press the TIMER ON button again to display 2.0H on the TIMER ON display.
3. Press the TIMER OFF button.
4. Press the TIMER OFF button again to display 5.0H on the TIMER OFF display .
5. Wait for 3 seconds and the digital display area will show the temperature again. The "TIMER ON OFF" indicator remains on and this function is activated.

**NOTE:**

- Buttons design is based on typical model and might be slightly different from the actual one you purchased, the actual shape shall prevail.
- All the functions described are accomplished by the unit, if the unit has no this feature, there is no corresponding operation happened when press the relative button on the remote controller.
- When there are wide differences between“Remote controller Illustration” and“USER’S MANUAL” on function description, the description on“USER’S MANUAL” shall prevail.
- The device could comply with the local national regulations. In Canada, it should comply with CAN ICES-3(B)/NMB-3(B). In USA, this device complies with part 15 of the FCC Rules. Operation is subject to the following two conditions: (1) This device may not cause harmful interference, and (2) this device must accept any interference received, including interference that may cause undesired operation.
- This equipment has been tested and found to comply with the limits for a Class B digital device, pursuant to part 15 of the FCC Rules. These limits are designed to provide reasonable protection against harmful interference in a residential installation. This equipment generates, uses and can radiate radio frequency energy and, if not installed and used in accordance with the instructions, may cause harmful interference to radio communications. However, there is no guarantee that interference will not occur in a particular installation. If this equipment does cause harmful interference to radio or television reception, which can be determined by turning the equipment off and on, the user is encouraged to try to correct the interference by one or more of the following measures:
  - Reorient or relocate the receiving antenna.
  - Increase the separation between the equipment and receiver.
  - Connect the equipment into an outlet on a circuit different from that to which the receiver is connected.
  - Consult the dealer or an experienced radio/TV technician for help.Changes or modifications not approved by the party responsible for compliance could void user's authority to operate the equipment.







## Умови гарантії:

---

Завод гарантує нормальну роботу виробу протягом 12 місяців з моменту його продажу за умови дотримання споживачем правил експлуатації і догляду, передбачених цією інструкцією. Термін служби виробу 5 років.

Щоб уникнути непорозумінь, переконливо просимо Вас уважно вивчити Інструкцію з експлуатації, умови гарантійних зобов'язань, перевірити правильність заповнення гарантійного талона. Гарантійний талон дійсний тільки за наявності правильно та чітко зазначених: моделі, серійного номера виробу, дати продажу, чітких відбитків печаток фірми-продавця, підпису покупця. Модель та серійний номер виробу повинні відповідати зазначеним у гарантійному талоні.

При порушенні цих умов, а також у випадку, коли дані, зазначені в гарантійному талоні змінені, стерті або переписані, гарантійний талон визнається недійсним.

Налаштування та установка (монтаж, підключення тощо) виробу, описані в документації, що додається до нього, можуть бути виконані як самим користувачем, так і фахівцями УСЦ відповідного профілю і фірм-продавців (на платній основі). При цьому особа (організація), що встановила виріб, несе відповідальність за правильність і якість установки (налаштування). Просимо Вас звернути увагу на важливість правильної установки виробу як для його надійної роботи, так і для отримання гарантійного та безкоштовного сервісного обслуговування. Вимагайте від спеціаліста з налаштування внести всі необхідні відомості про установку до гарантійного талона.

У разі виходу виробу з ладу протягом гарантійного терміну експлуатації з вини виробника, власник має право на безкоштовний гарантійний ремонт при пред'явленні правильно заповненого гарантійного талона, виробу в заводській комплектації та упаковці до гарантійної майстерні або до місця придбання. Задовolenня претензій споживача через провину виробника провадиться відповідно до закону України «Про захист прав споживачів». При гарантійному ремонті термін гарантії продовжується на час ремонту та пересилання.

## Warranty conditions:

---

The plant guarantees normal operation of the product within 12 months from the date of the sale, provided that the consumer complies with the rules of operation and care provided by this Manual. Service life of the product is 5 years. In order to avoid any misunderstanding we kindly ask you to carefully study the Owner's Manual, the terms of warranty, and check the correctness of filling the Warranty Card. The Warranty Card is valid only if the following information is correctly and clearly stated: model, serial number of the product, date of sale, clear seals of the company-seller, signature of the buyer. The model and serial number of the product must correspond to those specified in the Warranty Card. If these terms are violated, and if the information specified in the Warranty Card is changed, erased or rewritten, the Warranty Card is considered invalid. Setup and installation (assembly, connection, etc.) of the appliance are described in the attached documentation; they can be carried out both by the user, and by specialists having the necessary qualification sent by SC selling companies (on a paid basis). In this case, the person (the institution) installing the appliance shall be responsible for the correctness and quality of installation (setup). Please pay attention to the importance of the correct installation of the appliance, both for its reliable operation, and for obtaining warranty and free service. Require the installation specialist to enter all the necessary information about the installation in the Warranty Card. In case of failure of the appliance during the warranty period by the fault of the manufacturer, the owner is entitled to free warranty repair upon presentation of the correctly filled Warranty Card together with the appliance in the factory configuration packed in the original packaging to the warranty workshop or the place of its purchase. Satisfaction of the customer's claim due to the fault of the manufacturer shall be made in accordance with the law of the Russian Federation «On Protection of Consumers' Rights». In the case of warranty repair the warranty period shall be extended for the period of repair and shipment.

# ГАРАНТІЙНИЙ ТАЛОН ARDESTO

Шановний Покупець! Вітаємо Вас з придбанням приладу торговельної марки ARDESTO, який був розроблений та виготовлений у відповідності до найвищих стандартів якості, та дякуємо Вам за те, що Ви обрали саме цей прилад.

Просимо Вас зберігати талон протягом гарантійного періоду. При купівлі виробу вимагайте повного заповнення гарантійного талону.

1. Гарантійне обслуговування здійснюється лише за наявності правильно і чітко заповненого оригінального гарантійного талону, у якому вказані: модель виробу, дата продажу, серійний номер, термін гарантійного обслуговування, та печатки фірми-продавця.\*
2. Строк служби побутової техніки складає 5 років.
3. Виріб призначений для використання у споживчих цілях. У разі використання виробу в комерційній діяльності продавець/виробник не несуть гарантійних зобов'язань, сервісне обслуговування виконується на платній основі.
4. Гарантійний ремонт виконується впродовж терміну, вказаного в гарантійному талоні на виріб, в уповноваженому сервіс-центрі на умовах та в строки, визначені чинним законодавством України.
5. Виріб знімається з гарантії у випадку порушення споживачем правил експлуатації, викладених в інструкції з виробу.
6. Виріб знімається з гарантійного обслуговування у випадках:
  - використання не за призначенням та не у споживчих цілях;
  - механічні пошкодження;
  - пошкодження, що виникли у наслідок потрапляння всередину виробу сторонніх предметів, речовин, рідин, комах;
  - пошкодження, що викликані стихійними лихами (дощем, вітром, блискавкою та ін.), пожежею, побутовими факторами (надмірна вологість, запиленість, агресивне середовище та ін.);
  - пошкодження, що викликані невідповідністю параметрів живлення, кабельних мереж державним стандартам та інших подібних факторів;
  - при експлуатації обладнання в електромережі з відсутнім єдиним контуром заземлення;
  - при порушенні пломб встановлених на виробі;
  - відсутності серійного номера пристрою, або неможливості його ідентифікувати.
7. Гарантія не розповсюджується на витратні матеріали та аксесуари, а також фільтри, полиці, ящики, підставки та інші ємності для зберігання продуктів.
8. Термін гарантійного обслуговування складає 12 місяців з дня продажу.

\* Відривні талони на технічне обслуговування надаються авторизованим сервісним центром.

Комплектність виробу перевірено. Із умовами гарантійного обслуговування ознайомлений, претензій не маю.

Підпис покупця \_\_\_\_\_

**Авторизований сервісний центр ІП «І-АР-СІ»**  
**Адреса: вул. Марка Вовчка, 18-А, Київ, 04073, Україна**  
**Тел.: 0 800 300 345; (044) 230 34 84; 390 55 12**  
**[www.erc.ua/service](http://www.erc.ua/service)**

### Інформація про виріб

Виріб

Модель

Серійний номер

### Інформація про продавця

Назва торгової організації

Адреса

Дата продажу

Штамп продавця

## Талони на гарантійне обслуговування

### Талон № 3

Штамп продавця

Дата звернення

Причина  
пошкодження

Дата  
виконання

### Талон № 2

Штамп продавця

Дата звернення

Причина  
пошкодження

Дата  
виконання

### Талон № 1

Штамп продавця

Дата звернення

Причина  
пошкодження

Дата  
виконання

**ARDESTO**